



CAMERĂ DIGITALĂ

OM SYSTEM

OM-1 Mark II

Manual de instrucțiuni

Ver.1.1

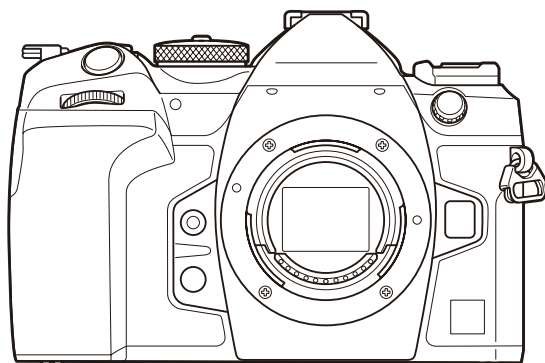

RO

Nr. model: IM027

- Vă mulțumim că ați ales camera noastră digitală. Înainte de utilizarea noii dvs. camere, vă rugăm să citiți cu atenție aceste instrucțiuni pentru a vă putea bucura de performanța optimă a aparatului și de o funcționare îndelungată.
- **Asigurați-vă că ați citit și ați înțeles informațiile prezentate în „MĂSURI DE SIGURANȚĂ”, înainte de a utiliza acest produs. Păstrați aceste instrucțiuni la îndemână pentru consultare ulterioară.**
- Vă recomandăm să efectuați fotografiile de probă pentru a vă obișnui cu camera înainte de a realiza fotografiile importante.
- Afișajele de pe ecran și ilustrațiile prezentate în manual au fost realizate în etape anterioare și pot fi diferite de produsul actual.
- În cazul unor completări și/sau modificări ale funcțiilor, în urma unei actualizări firmware a camerei, informațiile vor diferi. Pentru cele mai noi informații, vă rugăm să vizitați pagina noastră web.















Cuprins

Introducere	19
Înainte de a începe.....	19
Înregistrarea utilizatorilor.....	19
Instalarea software-ului pentru computer/aplicații.....	20
Despre acest manual.....	21
Cum să găsiți ceea ce căutați.....	21
Cum trebuie citit acest manual.....	22
Denumirea părților componente.....	24
Pregătire	26
Conținutul pachetului.....	26
Atașarea curelei.....	27
Introducerea și scoaterea acumulatorului.....	28
Introducerea acumulatorului.....	28
Scoaterea acumulatorului.....	29
Încărcarea acumulatorului folosind adaptorul USB de c.a.....	30
Încărcarea acumulatorului folosind un dispozitiv USB.....	32
Încărcare prin USB.....	32
Introducerea și scoaterea cardului.....	33
Introducerea cardului.....	33
Scoaterea cardului.....	34
Utilizarea a două carduri de memorie.....	34
Carduri compatibile.....	34
Atașarea și îndepărtarea obiectivelor.....	36
Atașarea unui obiectiv la cameră.....	36
Îndepărtarea obiectivelor.....	37
Utilizarea ecranului.....	38
Pornirea camerei.....	39
Modul hibernare.....	40
Setări inițiale.....	41
Ce trebuie să faceți dacă nu puteți citi afișajul.....	43













Fotografiere	44
Informații afișate în timpul fotografierii	44
Comutarea între afișaje	47
Comutarea afișajului informativ	49
Fotografiere	51
Moduri de fotografiere	51
Fotografierea cu ajutorul comenzilor ecranului tactil	54
Verificarea imaginii (Image Review)	56
Selectarea diafragmei și a timpului de expunere de către cameră (P : Program AE)	58
Modificarea programului	60
Alegerea diafragmei (A : Prioritate diafragmă AE)	61
Alegerea vitezei obturatorului (S : Prioritate obturator AE)	63
Alegerea diafragmei și a timpului de expunere (M : Expunere manuală)	65
Utilizarea compensării expunerii în modul M	67
Expuneri lungi (B : Bulb/Time)	68
Slăbirea melanjului (B : Fotografie Live Composite)	72
Salvarea setărilor personalizate la selectorul de moduri (Modurile personalizate C1 , C2 , C3 și C4)	75
Salvarea setărilor (Atribuire)	75
Utilizarea modurilor personalizate (C1/C2/C3/C4)	77
Înregistrarea video	80
Înregistrarea video în modul film (📹)	80
Înregistrarea video în modurile de fotografiere	83
Comenzile tactile (Comenzi silențioase)	84
Setări de fotografiere	85
Cum puteți modifica setările de fotografiere	85
Butoane directe	86
Funcții și butoane directe	86
Setarea folosind butoane directe	89
Super panou de comandă/Super panou de comandă LV	91
Super panoul de comandă LV/super panoul de comandă activat	91



Setarea cu ajutorul super panoului de comandă/super panoului de comandă LV.	93
Setări disponibile în super panoul de comandă/super panoul de comandă LV.	95
Utilizarea meniului.	98
Ce puteți face cu meniurile.	98
Utilizarea meniurilor.	99
Afișarea descrierii unui element de meniu.	101
Elemente afișate cu gri.	101
Funcții de bază pentru focalizare.	102
Alegerea unui mod de focalizare (📷 AF Mode/🔍 AF Mode).	102
Utilizarea funcției AF Cer înstelat.	104
Setarea poziției de focalizare pentru MF presetat.	105
Ajustarea manuală a focalizării în timpul focalizării automate.	105
Alegerea unei ținte de focalizare (AF Target Point).	107
Alegerea unui mod țintă AF (AF Target Mode).	108
Setarea opțiunilor pentru 📷 modurile țintă AF (📷 AF Target Mode Settings).	111
AF în cadru zoom/AF zoom (Super Spot AF).	113
Funcții pentru configurarea focalizării.	115
Focalizările automată și manuală combinate (📷 AF+MF).	115
Configurarea operațiunii AF atunci când butonul declanșator este apăsat la jumătate (📷 AF by half-pressing 📷).	117
Autofocalizarea utilizând butonul AF-ON.	118
Utilizarea autofocalizării în modul de focalizare manuală (📷 AF-ON MF mode).	119
Configurarea funcționării camerei când nu poate focaliza pe subiect (Release Priority).	120
Modificarea setărilor pentru AF Cer înstelat (Starry Sky AF Setting).	121
Funcții pentru ca personalizarea operațiunii AF să se potrivească la subiect.	122
Urmărirea focalizării pe subiecții selectați (Subject Detection).	122
Realizarea de fotografii utilizând [Subject Detection].	123
Configurarea operațiunii C-AF când detectarea subiecților este activată (📷 C-AF Setting).	125
Atribuirea priorității de focalizare butoanelor (📷 📷 AF Button).	126
Configurarea afișării chenarelor pentru ochi detectați (Eye Detection Frame).	127
Prioritate țintă centrală C-AF (📷 C-AF Center Priority).	128
Sensibilitatea urmăririi C-AF (📷 C-AF Sensitivity/🔍 C-AF Sensitivity).	129

Viteza de focalizare C-AF (C-AF Speed)	130
Funcții pentru schimbarea operării camerei cu focalizare.	131
Gama de focalizare o obiectivului (AF Limiter)	131
Utilizarea setărilor salvate la [AF Limiter]	131
Configurarea [AF Limiter]	132
Scanare cu obiectivul la opțiunea C-AF (AF Scanner)	134
Reglajul fin al focalizării automate (AF Focus Adjustment)	135
Utilizarea valorii salvate de reglare a focalizării	135
Configurarea [AF Focus Adjustment]	136
Asistarea focalizării automate cu iluminator AF (AF Illuminator)	137
Modul de afișare al țintei AF (AF Area Pointer)	138
Funcții pentru setarea poziției de focalizare.	139
Potrivirea selectării țintei AF cu orientarea camerei (Orientation Linked [:::]).	139
Alegerea poziției inițiale a AF (Set Home)	141
Utilizarea funcției [:::]Home]	142
Selectarea țintei AF ([:::]Select Screen Settings)	143
Activarea încadrării selectării țintei AF ([:::] Loop Settings)	144
Selectarea tactilă a țintei AF pentru fotografierea cu vizorul (AF Targeting Pad)	146
Alte funcții care sunt utile la focalizare.	147
Asistent focalizare manuală (MF Assist)	147
Opțiunile controlului focal (Peaking Settings)	149
Utilizarea controlului focal	150
Alegerea unei distanțe de focalizare pentru MF presetat (Preset MF distance)	151
Dezactivarea pârghiei MF (MF Clutch)	152
Direcția de focalizare a obiectivului (Focus Ring)	153
Resetarea poziției obiectivului la oprire (Reset Lens)	154
Măsurare și expunere.	155
Controlul expunerii (Compensarea expunerii)	155
Ajustarea compensării expunerii	156
Resetarea compensării expunerii	157
Pași EV pentru controlul expunerii (EV Step)	158
Reglajul fin al expunerii (Exposure Shift)	159



















Reducerea licării sub lumină LED ( Flicker Scan/  Flicker Scan).....	160
Alegerea timpului de expunere.....	161
Selectarea modului de măsurare a luminozității (Măsurare).....	162
Blocarea expunerii (AE Lock).....	164
Măsurarea expunerii cu blocarea AE (Metering during ).	165
Eliberarea blocării AE după fotografiere ( Auto Reset).....	166
Blocarea expunerii atunci când butonul declanșator este apăsat la jumătate (AEL by half-pressing ).	167
Setarea opțiunilor de măsurare pentru fotografierea secvențială (Metering during ).	168
Măsurarea țintei de focalizare ( Spot Metering).....	169
Schimbarea sensibilității ISO (ISO).....	170
Pași EV pentru controlul sensibilității ISO (ISO Step).....	172
Setarea gamei de valori ale sensibilității ISO selectate în modul [Auto] ( ISO-A Upper/Default/  ISO-A Upper/Default).....	173
Setarea timpului de expunere la care camera mărește automat sensibilitatea ISO ( ISO-A Lowest S/S).....	174
Alegerea modurilor în care [Auto] poate fi utilizat pentru sensibilitatea ISO ( ISO-Auto/  ISO-Auto).....	175
Opțiuni pentru reducerea zgomotului la valori mari ale ISO ( Noise Filter/  Noise Filter)....	176
Opțiuni de prelucrare a imaginilor (Low ISO Processing).....	177
Opțiuni pentru reducerea zgomotului în cazul expunerii lungi (Noise Reduction).....	178
Fotografiere cu bliț.....	179
Utilizarea blițului (Flash photography).....	179
Blițuri concepute pentru a fi utilizate alături de cameră.....	179
Funcții disponibile cu blițurile compatibile.....	180
Atașarea blițurilor compatibile.....	180
Deconectarea blițurilor.....	182
Alegerea unui mod bliț (Flash Mode).....	183
Moduri bliț.....	183
Moduri bliț și combinații de setări.....	184
Configurarea modurilor bliț (Flash Mode Settings).....	187
Reglarea intensității blițului (Flash Exposure Comp.).....	188
Comanda de la distanță a blițului fără fir ( RC Mode).....	189



















Alegerea unei viteze de sincronizare a blițului (⚡ X-Sync).	190
Alegerea timpului de expunere minim (⚡ Slow Limit).	191
Compensările blițului și ale expunerii (⚡ + ⚡).	192
Setarea balansului de expunere pentru măsurarea TTL (Balanced Flash Metering).	193
Fotografiere secvențială/cu temporizator.	194
Fotografierea secvențială/cu temporizator.	194
Număr de fotografii care pot fi efectuate.	196
Configurarea funcțiilor de fotografiere secvențială (Sequential Shooting Settings).	198
Configurarea funcțiilor cu temporizator (Self-timer Settings).	200
Fotografierea fără vibrațiile provocate de acționarea butonului declanșator (Anti-Shock [♦] Settings)	202
Fotografierea fără sunetul de declanșare (Silent [♥] Settings).	203
Fotografierea fără decalaj de declanșare (Pro Capture shooting).	205
Reducerea liciririi în fotografii (Anti-Flicker Shooting).	208
Stabilizarea imaginii.	209
Reducerea mișcării camerei (📷 Image Stabilizer / 📷 Image Stabilizer).	209
Setarea opțiunii detaliate a funcției de stabilizare a imaginii.	210
Opțiunile stabilizării imaginii (📷 IS Level).	211
Stabilizarea imaginii apăsând la jumătate (📷 Image Stabilizer).	212
Stabilizarea imaginii în modul rafală (📷 Image Stabilizer).	213
Afișarea mișcării camerei pe ecran (Handheld Assist).	214
Stabilizarea imaginii pentru obiective (Lens I.S. Priority).	215
Culoare și calitate.	216
Setarea calității pentru fotografii și înregistrări video (📷 📷 / 📷 📷).	216
Configurarea 📷 📷.	216
Configurarea 📷 📷.	217
Combi-nații dimensiuni de imagini JPEG și rate de compresie (📷 📷 Detailed Settings).	221
Alegerea codecului pentru înregistrarea de filme (📷 Video Codec).	222
Selectarea formatului imaginii (Image Aspect).	223
Iluminarea periferică (Shading Comp.).	224
Procesarea opțiunilor (📷 Picture Mode / 📷 Picture Mode).	225
Setarea 📷 Picture Mode.	226











Setarea opțiunilor detaliate ale unui mod imagine.	228
Setarea  Picture Mode.	231
Alegerea opțiunilor care sunt afișate când selectați un mod imagine ( Picture Mode Settings)	232
Ajustarea culorilor (balans de alb).	233
Setarea balansului de alb.	233
Mici ajustări ale balansului de alb la fiecare mod WB.	235
Balans de alb printr-o simplă apăsare de buton.	236
Blocarea balansului de alb în modul film ( Button Function:  AUTO Lock).	238
Efectuarea de mici ajustări ale balansului de alb ( All  /  All ).	239
Păstrarea tonurilor calde sub lumină incandescentă când sunteți în modul WB Auto ( AUTO Keep Warm Color/  AUTO Keep Warm Color).	240
Balansul de alb al blițului ( +WB).	241
Setarea formatului pentru reproducerea culorii (Color Space).	242
Previzualizați opțiunile pentru ( Picture Mode) ( View Assist).	243
Moduri de fotografiere speciale (Moduri de calcul).	244
Fotografierea la rezoluție mai mare (High Res Shot).	244
Activarea modului Foto înaltă rezoluție.	244
Configurarea modului Foto înaltă rezoluție.	245
Fotografiere.	246
Încetinirea obturatorului în condiții de lumină puternică (Live ND Shooting).	248
Activarea modului Fotografiere ND Live.	248
Configurarea modului Fotografiere ND Live.	248
Fotografiere.	249
Fotografierea scenelor cu contrast puternic (Live GND Shooting).	251
Activarea modului Fotografiere GND Live.	251
Configurarea modului Fotografiere GND Live.	251
Fotografiere.	253
Mărirea adâncimii de câmp (Focus Stacking).	255
Activarea modului Suprapunere focalizare.	255
Configurarea modului Suprapunere focalizare.	256
Fotografiere.	256
Fotografierea HDR (High Dynamic Range).	258

Înregistrarea mai multor expuneri într-o singură imagine (Multiple Exposure).....	260
Activarea modului Expunere multiplă.....	260
Configurarea modului Expunere multiplă.....	261
Fotografiere.....	261
Când [Overlay] este setat.....	262
Zoom digital ( Digital Tele-converter/  Digital Tele-converter).....	264
Fotografierea automată cu interval fix (Interval Shooting).....	265
Activarea funcției Fotografiere interval.....	265
Configurarea funcției Fotografiere interval.....	265
Fotografiere.....	267
Corectarea și controlul perspectivelor distorsiunii geometrice (Keystone Comp.).....	269
Corectarea distorsiunii tip ochi de pește (Fisheye Compensation).....	271
Activarea funcției Compensare ochi de pește.....	271
Configurarea funcției Compensare ochi de pește.....	272
Fotografiere.....	272
Configurarea setărilor BULB/TIME/COMP (BULB/TIME/COMP Settings).....	274
Înregistrarea unei serii de fotografii cu expunere variată (AE BKT).....	276
Înregistrarea de fotografii cu balans de alb variat (WB BKT).....	278
Înregistrarea de fotografii cu intensitate variată a blițului (FL BKT).....	279
Înregistrarea de fotografii cu sensibilitate ISO variată (ISO BKT).....	280
Înregistrarea de copii ale unei fotografii cu diferite filtre-artă aplicate (ART BKT).....	281
Activarea funcției bracketing pentru filtre-artă.....	281
Configurarea funcției bracketing pentru filtre-artă.....	282
Fotografiere.....	282
Înregistrarea de fotografii cu diferite poziții de focalizare (Focus BKT).....	283
Activarea modului Bracketing la focalizare.....	283
Configurarea modului Bracketing la focalizare.....	283
Fotografiere.....	284
Funcții care sunt disponibile doar în modul film.....	286
Opțiuni de înregistrare a sunetului (Sound Recording Settings).....	286
Reglarea volumului la căști (Headphone Volume).....	288
Coduri de timp (Time Code Settings).....	289



Ieșire HDMI (HDMI Output)	290
Despre [RAW].	291
Afișarea unui indicator + în centrul ecranului în timpul înregistrării video (Center Marker).	292
Afișarea de modele de zebra pe zone cu luminanță ridicată în timpul înregistrării video (Zebra Pattern Settings).	293
Afișarea modelelor de zebra.	293
Configurarea setărilor model zebra.	294
Afișarea unui cadru roșu în timpul înregistrării video (Red Frame during REC).	295
Redare.	296
Informații afișate în timpul redării.	296
Informații privind redarea fotografiilor.	296
Comutarea afișajului informativ.	298
Vizualizarea fotografiilor și a filmelor.	299
Vizualizarea fotografiilor.	299
Urmărirea înregistrărilor video.	300
Găsirea rapidă a fotografiilor (Index and Calendar Playback).	302
Mărire (Playback Zoom).	303
Redare folosind comenzile tactile.	304
Redare pe tot ecranul.	304
Redare tip index/calendar.	305
Alte funcții.	306
Setarea funcțiilor de redare.	307
Rotirea fotografiilor (Rotate).	307
Protejarea fotografiilor (Protect).	308
Copierea imaginilor (Copy).	309
Copierea tuturor imaginilor pe un card (Copy All).	310
Ștergerea fotografiilor (Erase).	311
Ștergerea tuturor imaginilor (Erase All).	312
Dezactivarea confirmării ștergerii (Quick Erase).	313
Opțiunile de ștergere RAW+JPEG (RAW+JPEG Erase).	314
Selectarea de fotografii pentru partajare (Share Order).	315
Selectarea imaginilor RAW+JPEG pentru partajare (RAW+JPEG Share).	316

Evaluarea fotografiilor (Rating)	317
Selectarea numărului de stele care va fi utilizat la evaluare (Rating Settings)	318
Selectarea de fotografii multiple (Share Order Selected, Rating Selected,  , Copy Select, Erase Selected)	319
Comandă de imprimare (DPOF)	320
Configurarea comenzilor de imprimare	320
Setarea comenzilor de imprimare	320
Resetarea tuturor protecțiilor/ordinelor de partajare/comenzilor de imprimare/calificativelor (Reset All Images)	322
Adăugarea sunetului la fotografii ()	323
Redarea înregistrării audio	324
Retușarea fotografiilor (Edit)	325
Retușarea fotografiilor RAW (Editare date RAW)	325
Retușarea fotografiilor JPEG (Editare JPEG)	327
Combinarea fotografiilor (Image Overlay)	329
Micșorarea filmelor (Movie Trimming)	330
Crearea imaginilor statice din film (In-Movie Image Capture)	331
Modificați funcția butonului  (<input checked="" type="checkbox"/>) în timpul redării. (  Function)	332
Modificarea rolurilor îndeplinite de selectoarele față și spate în timpul redării ( Dial Function)	333
Alegerea nivelului de mărire a imaginii la redare (  Default Setting)	334
Rotirea automată a fotografiilor cu orientare portret pentru redare ()	335
Alegerea informațiilor afișate în timpul redării ( Info Settings)	336
Alegerea informațiilor afișate în timpul redării cu mărire (  Info Settings)	337
Configurarea modului de afișare tip index ( Settings)	338
Funcții pentru configurarea comenzilor camerei	339
Modificarea funcțiilor butoanelor (Button Settings)	339
Comenzi personalizabile	339
Roluri disponibile	341
Utilizarea opțiunilor multifuncției (Multi Function)	349
Efectuarea unei înregistrări video prin apăsarea butonului declanșator ( Shutter Function)	350
Utilizarea meniului cu butonul  (Menu operation by )	351
Atribuirea de roluri selectoarelor față și spate ( Dial Function/  Dial Function)	352





Schimbarea direcției selectorului (Dial Direction)	355
Schimbarea funcțiilor îndeplinite de selectorul multiplu (Multi Selector Settings)	356
Personalizarea manetei Fn Lever (Fn Lever Settings)	357
Cum se poate configura maneta Fn	357
Configurarea [ Fn Lever Function]	357
Configurarea [ Fn Lever Function]	358
Utilizarea [mode2] al [ Fn Lever Function]/[ Fn Lever Function]	360
Configurarea [Fn Lever/Power Lever]	360
Obiective cu zoom acționat electric (Electronic Zoom Settings)	362
Dezactivarea funcțiilor butonului  ( Lock)	363
Alegeți ce acțiuni să realizați dacă apăsați butonul declanșator la jumătate în timpul acțiunii de zoom în Live View (LV Close Up Mode)	364
Alegerea comportamentului comenzii utilizate pentru previzualizarea adâncimii câmpului ( Lock)	365
Opțiunile de menținere a butonului apăsat (Press-and-hold Time)	366
Funcții pentru ajustarea afișajului live view	367
Schimbarea aspectului afișajului ( Mod LV)	367
Cum puteți face afișajul mai ușor de văzut în locuri întunecate ( Vedere nocturnă)	368
Frecvența de reîmprospătare a ecranului vizorului (Frame Rate)	369
Previzualizare filtru artă (Art LV Mode)	370
Reducerea tremurării în live view (Anti-Flicker LV)	371
Asistent autoportret (Selfie Assist)	372
Funcții pentru configurarea afișării informațiilor	373
Selectarea stilului de afișare în vizor (EVF Style)	373
Afișajul vizorului în timpul fotografierii cu vizorul (Stil 1/Stil 2)	373
Indicatori de fotografie ( Info Settings/  Info Settings)	376
Configurarea  Info Settings	376
Configurarea  Info Settings	377
Alegerea unui afișaj	378
Configurarea modului de afișare atunci când butonul declanșator este apăsat la jumătate (Info by half-pressing )	379
Opțiunile de afișare a informațiilor vizorului (  Info Settings)	380
Afișarea nivelului când butonul declanșator este apăsat la jumătate (  Level Gauge)	382

Opțiunile ghidului de încadrare ( Grid Settings/  Grid Settings).....	383
Opțiunile grilei de încadrare a vizorului (  Grid Settings).....	384
Alegerea setărilor disponibile prin Multi-Fn (Multi Function Settings).....	385
Avertismente legate de expunere de pe histogramă (Histogram Settings).....	386
Setări legate de utilizarea și afișarea meniurilor.....	387
Configurarea cursorului pe ecranul de meniu (Menu Cursor Settings).....	387
Alegeți cum să vă deplasați între pagini folosind selectorul spate ( Loop in Menu Tab).....	388
[Da]/[Nu] predefinit (Priority Set).....	389
Setări „My Menu”.....	390
My Menu.....	390
Adăugarea elementelor la „My Menu”.....	390
Gestionare „My Menu”.....	392
Setări Card/Director/Fișier.....	393
Formatarea cardului (Card Formatting).....	393
Setarea cardului pe care se va înregistra ( Card Slot Settings/  Card Slot Settings).....	394
Configurarea [ Card Slot Settings].....	394
Configurarea [ Save Settings].....	395
Configurarea [ Card Slot Settings].....	396
Specificarea unui director pentru salvarea imaginilor (Assign Save Folder).....	397
Opțiuni pentru denumirea fișierelor (File Name).....	398
Denumirea fișierelor (Edit Filename).....	399
Informații pentru utilizatori.....	400
Salvarea datelor obiectivului (Lens Info Settings).....	400
Rezoluția ieșirii (dpi Settings).....	402
Adăugarea informațiilor privind drepturile de autor (Copyright Info).....	403
Activarea informațiilor privind drepturile de autor.....	403
Configurarea informațiilor privind drepturile de autor.....	404
Setări pentru Monitor/Sunet/Conexiune.....	405
Dezactivarea comenzilor tactile (Touchscreen Settings).....	405
Luminozitatea ecranului și nuanța culorilor afișate (Monitor Adjust).....	406
Luminozitatea și nuanțele vizorului (EVF Adjust).....	407
Configurarea senzorului de ochi (Eye Sensor Settings).....	408

Dezactivarea semnalului sonor de focalizare (■)).	409
Opțiuni de afișare pe monitor extern (HDMI Settings).	410
Alegerea unui mod de conectare USB (USB Settings).	411
Setări pentru Baterie/Repaus.	413
Afișarea stării acumulatorului (■ Battery Status).	413
Setarea privind care acumulator este utilizat primul (■ Battery Priority).	414
Modificarea modului de afișare a nivelului acumulatorului în timpul înregistrării video (⊞ ■ Display Pattern).	415
Reducerea iluminării de fundal (Backlit LCD).	416
Setarea opțiunilor de hibernare (Economisire energie) (Sleep).	417
Setarea opțiunilor de oprire automată (Auto Power Off).	418
Reducerea consumului de energie (Quick Sleep Mode).	419
Activarea modului rapid repaus.	419
Configurarea modului rapid repaus.	420
Setări pentru Resetare/Ceas/Limbă/Altele.	421
Revenirea la setările predefinite (Reset/Initialize Settings).	421
Setarea ceasului camerei (⌚ Settings).	422
Alegerea unei limbi (🌐).	423
Calibrarea indicatorul de nivel (Level Adjust).	424
Verificarea procesării imaginii (Pixel Mapping).	425
Vizualizarea versiunii de firmware (Firmware Version).	426
Vizualizarea certificatelor (Certification).	427
Conectarea camerei la dispozitive externe.	428
Conectarea la dispozitive externe.	428
Precauții cu privire la utilizarea funcțiilor Wi-Fi și Bluetooth®.	429
Dezactivarea funcției de comunicare wireless a camerei (Airplane Mode).	430
Conectarea camerei la un smartphone.	431
Conectarea la dispozitive smartphone.	431
Asocierea camerei cu un dispozitiv smartphone (Wi-Fi Connection).	432
Wireless Connection Standby Setting for When the Camera Is On (Bluetooth).	434
Setări wireless pentru situația în care camera este oprită (Power-off Standby).	435
„Select”.	435

Transferul imaginilor pe un smartphone.	437
Încărcarea automată a imaginilor având camera oprită.	438
Fotografierea de la distanță cu un smartphone (Vizualizare live).	439
Fotografierea de la distanță cu un smartphone (Remote Shutter).	440
Adăugarea informațiilor privind poziția la imagini.	441
Resetarea setărilor pentru conectarea la un smartphone (Reset  Settings).	442
Schimbarea parolei ( Connection Password).	443
Conectarea la computer prin Wi-Fi.	444
Instalarea aplicației soft.	444
Asocierea computerului cu camera (New Link).	445
Reglarea setărilor rețelei Wi-Fi (Wi-Fi Connection).	447
Activarea rețelei Wi-Fi a camerei.	448
Conectarea prin WPS (Connect by WPS).	448
Conectarea manuală (Connect manually).	450
Alegerea unei rețele dintr-o listă (Connect from  List).	453
Afișarea adresei MAC/Resetarea setărilor Wi-Fi pentru conectarea la un calculator (Wi-Fi PC Settings).	454
Încărcarea fotografiilor pe măsură ce sunt efectuate.	455
Încheierea conexiunii.	457
Dezactivarea conexiunii curente.	457
Dezactivarea funcției Wi-Fi/ Bluetooth [®]	458
Utilizarea telecomenzii.	459
Denumirea părților componente.	459
Conexiune.	460
Conexiune cu fir.	460
Conexiune wireless.	461
Ștergerea asocierii.	462
Fotografiere folosind telecomanda.	463
Indicatorul pentru transferul de date de pe telecomandă.	464
Adresa MAC a telecomenzii.	465
Precauții privind utilizarea telecomenzii.	466
Conectarea la computer prin USB.	467
Instalarea aplicației soft.	467

Încărcarea fotografiilor pe măsură ce sunt efectuate (RAW/Control).....	468
Conectarea camerei pentru prelucrarea RAW cu viteză mare (RAW/Control).....	470
Copierea fotografiilor pe computer (Storage/MTP).....	471
Utilizarea camerei ca o cameră web (Webcam).....	472
Alimentarea camerei prin USB (USB PD).....	474
Conectarea la televizoare sau ecrane externe prin HDMI.....	475
Conectarea camerei la televizoare sau ecrane externe (HDMI).....	475
Vizualizarea fotografiilor pe un televizor (HDMI).....	476
Conectarea camerei la un televizor.....	476
Atenționări.....	478
Informații despre capacitatea de rezistență la praf și apă.....	478
Măsuri de precauție.....	478
Întreținere.....	478
Acumulatori.....	479
Utilizarea adaptorului c.a. USB în străinătate.....	480
Informații.....	481
Obiective interschimbabile.....	481
Combinații între camere și obiective.....	481
Obiective cu pârghie MF.....	482
Afișajul ecranului când utilizați un obiectiv echipat cu funcția SETARE/APELARE.....	483
Accesorii opționale.....	484
Utilizarea încărcătorului (BCX-1).....	484
Suport pentru acumulator HLD-10.....	485
Note privind utilizarea acestui produs.....	487
Blițuri externe dedicate.....	488
Fotografierea cu bliț extern cu telecomandă fără fir.....	490
Alte blițuri externe.....	493
Accesorii principale.....	494
Accesorii.....	496
Curățarea și depozitarea camerei.....	501
Curățarea camerei.....	501
Depozitarea.....	501

Verificarea și curățarea senzorului de imagine.	502
Pixel mapping - Controlul funcțiilor de procesare a imaginii.	502
Sfaturi practice pentru fotografiere și alte informații.	503
Camera nu pornește, deși acumulatorul este introdus.	503
Va apărea o casetă de dialog care vă va solicita să alegeți o limbă.	503
Fotografierea nu se produce la apăsarea butonului declanșator.	503
Numărul de ținte AF este redus.	504
Data și ora nu au fost reglate.	505
Funcțiile setate revin la parametrii standard din fabrică.	505
Fotografiile sunt decolorate.	505
Pe subiect apar puncte luminoase.	506
Funcții care nu pot fi selectate din meniuri.	506
Funcții care nu pot fi setate din super panoul de comandă.	506
Subiectul apare deformat.	506
În fotografii apar linii.	506
Doar subiectul este afișat și nu sunt afișate informații.	507
Modul de focalizare nu poate fi schimbat de la MF (focalizare manuală).	507
Pe ecran nu este afișat nimic.	507
Coduri de eroare.	508
Specificații.	511
Camera.	511
Acumulator Litiu-ion.	515
Adaptor de c.a. USB.	515
Setări predefinite.	517
Setări predefinite.	517
Super panoul de comandă/Super panoul de comandă LV.	518
Fila  1.	523
Fila  2.	531
Fila AF.	536
Fila 	542
Fila 	546
Fila 	548

Fila Ț	556
Capacitatea cardului de memorie	560
Capacitatea cardului de memorie: Fotografii	560
Capacitatea cardului de memorie: Înregistrări video	564
MĂSURI DE SIGURANȚĂ	566
MĂSURI DE SIGURANȚĂ	566
Precauții generale	566
⚠️ AVERTISMENT	567
⚠️ ATENȚIE	569
⚠️ NOTIFICARE	569
Mărci înregistrate	573
Completări/modificări aduse de actualizarea firmware-ului	574
Completări/modificări aduse de versiunea 1.1 a firmware-ului	574
Setarea securității conexiunii la smartphone (🔒 Connection Security)	574
Setări predefinite	575

Introducere

Înainte de a începe

Citiți și urmați măsurile de siguranță

Pentru a preveni operarea incorectă care poate duce la incendii, alte pagube materiale, la accidentarea dumneavoastră sau a altora, citiți în întregime „**MĂSURILE DE PRECAUȚIE**” (P.566) înainte de a utiliza camera.

Înainte de utilizarea noii dvs. camere, vă rugăm să citiți cu atenție aceste instrucțiuni pentru a vă putea bucura de performanța optimă a aparatului și de o funcționare îndelungată. Aveți grijă să păstrați acest manual într-un loc sigur după ce l-ați citit.

Compania noastră nu își asumă răspunderea pentru încălcări ale regulamentelor locale care rezultă din utilizarea acestui produs în afara țării sau a regiunii în care a fost achiziționat.

LAN Wireless și Bluetooth®

Camera este echipată cu funcțiile integrate LAN wireless și **Bluetooth®**. Utilizarea acestor funcții în afara țării sau a regiunii în care a fost achiziționat produsul poate încălca regulamentele locale privind funcția wireless; consultați autoritățile locale înainte de a le utiliza. Compania noastră nu își asumă răspunderea pentru încălcarea de către utilizator a legilor și regulamentelor locale.

Dezactivați funcțiile LAN wireless și **Bluetooth®** în locurile în care sunt interzise.  „**Dezactivarea funcției de comunicare wireless a camerei (Mod avion)**” (P.430)

Înregistrarea utilizatorilor

Asigurați-vă că vă înregistrați produsul. Accesați site-ul nostru web pentru informații privind înregistrarea produselor dumneavoastră.

Instalarea software-ului pentru computer/aplicații

OM Capture

Utilizați „OM Capture” pentru a descărca și pentru a vizualiza automat fotografiile pe măsură ce sunt efectuate sau pentru a controla camera de la distanță. Pentru a afla mai multe sau pentru a descărca software-ul, vizitați site-ul nostru web. La descărcarea software-ului, va fi nevoie să furnizați numărul de serie al camerei.

OM Workspace

Utilizați această aplicație pentru computer pentru a descărca și pentru a vizualiza fotografii și filme înregistrate cu camera. De asemenea, o puteți utiliza pentru a actualiza firmware-ul camerei. Software-ul poate fi descărcat de pe site-ul nostru web. La descărcarea software-ului, va fi nevoie să furnizați numărul de serie al camerei.

OM Image Share

Descărcați imaginile marcate pentru partajarea pe dispozitivul smartphone. De asemenea, puteți să operați camera de la distanță și să fotografiați de pe un smartphone. Accesați site-ul nostru web pentru mai multe informații despre aplicație.



Despre acest manual

Cum să găsiți ceea ce căutați

Puteți utiliza următoarele metode pentru a găsi ceea ce căutați în acest manual.

Metodă de căutare	Unde să căutați
Căutare bazată pe ce doriți să faceți	 „Cuprins”
Căutare bazată pe denumirile butoanelor și componentelor camerei	 „Denumirea părților componente” (P.24)
Căutare bazată pe meniurile și cuvintele-cheie afișate pe ecran	 „Setări predefinite” (P.517)

Cum trebuie citit acest manual

Moduri de fotografiere acceptate pentru fiecare funcție

În acest manual, modurile de fotografiere în care pot fi utilizate funcțiile de fotografiere sunt enumerate în partea de sus a descrierii funcției. Culoarea neagră indică moduri de fotografiere acceptate, în timp ce culoarea gri indică moduri de fotografiere neacceptate.

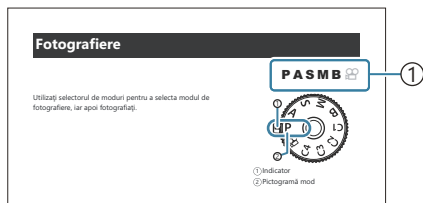

① Moduri de fotografiere acceptate

Configurarea funcțiilor

În acest manual, metoda de configurare a fiecărei funcții este explicată la începutul descrierii funcției. Pentru mai multe detalii, consultați „Cum să operați meniurile” (P.99) și „Cum să schimbați setările de fotografiere” (P.85).

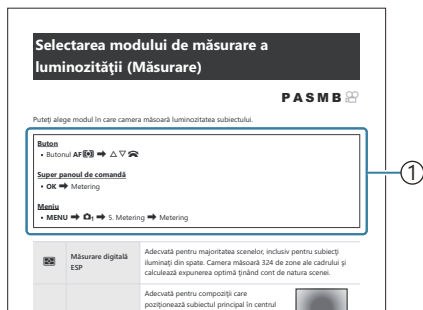

① Metodă

Simboluri utilizate în acest manual

Simbolurile de mai jos sunt utilizate în cadrul acestui manual.

	Indică o acțiune efectuată prin apăsarea butoanelor săgeată sus, jos, stânga și dreapta de pe blocul de săgeți (d) .
	Indică o acțiune efectuată folosind selectorul rotativ față (a) .
	Indică o acțiune efectuată folosind selectorul rotativ spate (b) .
	Indică o acțiune efectuată atingând ușor cu degetul selectorul multiplu (c) și rotindu-l în direcția dorită.
	Indică o acțiune efectuată apăsând ușor centrul selectorului multiplu (c) , precum un buton.
	Atenționări și limitări.
	Sugestii și alte informații utile privind utilizarea camerei.
	Referințe la alte pagini din acest manual.

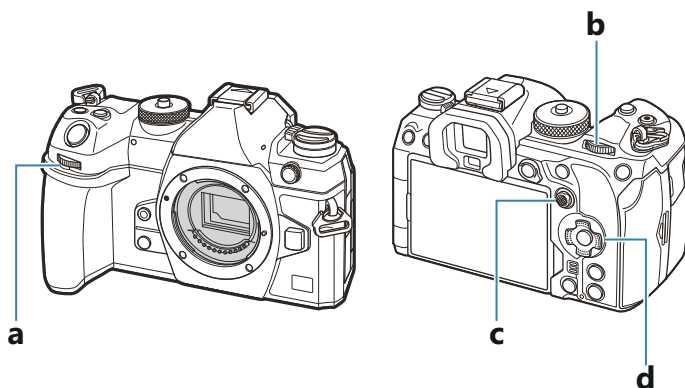









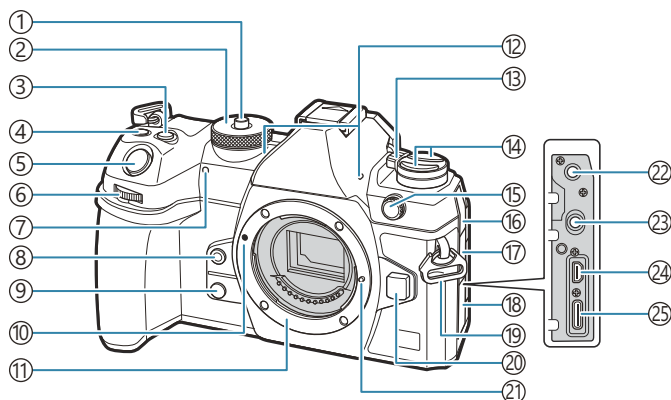



Ilustrațiile de pe ecran din acest manual

Monitorul camerei afișează implicit super panoul de comandă **(P.91)**. Cu toate acestea, în acest manual, ilustrațiile de pe ecran prezintă afișajul Live View.

Pentru a afla cum să afișați afișajul de fotografiere pe monitor, consultați [„Comutarea între afișaje” \(P.47\)](#).

Denumirea părților componente



- ① Blocare selector de moduri (P.51)
- ② Selector de moduri (P.51)
- ③ Butonul  (compensarea timpului de expunere) (P.58, P.61, P.63, P.67, P.155)
- ④ Butonul  (Movie)/ (High Res Shot)/ (selecție) (P.80 / P.244/P.319)
- ⑤ Butonul declanșator (P.51)
- ⑥ Selector față (P.58, P.61, P.63, P.65, P.99, P.299, P.333, P.352, P.355)
- ⑦ Indicator temporizator/iluminator AF (P.194 / P.137)
- ⑧ Butonul  (balans de alb printr-o simplă apăsare) (P.236)
- ⑨ Butonul  (previzualizare) (P.365)
- ⑩ Marcaj pentru atașarea obiectivului (P.36)
- ⑪ Montură (Scoateți capacul de protecție înainte de a atașa obiectivul.)
- ⑫ Microfon stereo (P.286, P.323)
- ⑬ Manetă **ON/OFF** (P.39)
- ⑭ Butonul  (P.363)
Butonul **AF** (mod AF/măsurare) (P.162)
Butonul    (fotografiere secvențială/cu temporizator/cu bliț) (P.183, P.194)
- ⑮ Conector bliț extern (P.180)
- ⑯ Capac mufă microfon
- ⑰ Capac pentru mufă căști (P.288)
- ⑱ Capac conector
- ⑲ Orificiu de prindere șnur (P.27)
- ⑳ Butonul pentru desprinderea obiectivului (P.37)
- ㉑ Element pentru fixarea obiectivului
- ㉒ Mufă microfon (mini jack stereo ø3,5 mm pentru microfoane de la producători terți) (P.286)
- ㉓ Mufă căști (mini jack stereo ø3,5 mm pentru căști de la producători terți) (P.288)
- ㉔ Conector HDMI (Tip D) (P.290, P.476)
- ㉕ Conector USB (Tip C) (P.30, P.32, P.468, P.470, P.471, P.472, P.474)

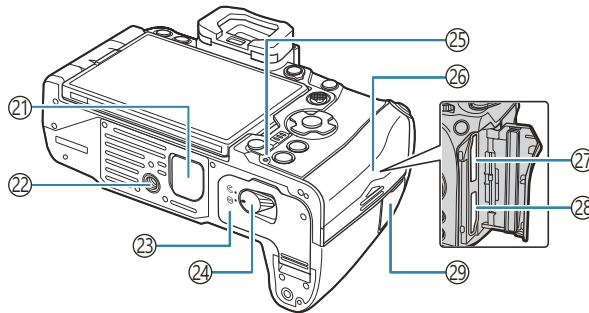
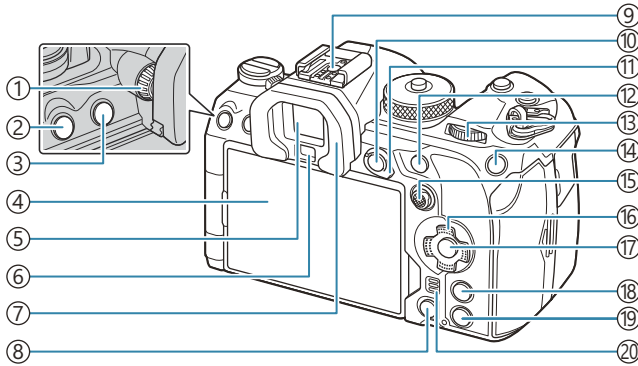

- ① Rotiță de reglare a lentilelor încorporate (P.47)
- ② Butonul **MENU** (P.99)
- ③ Butonul **LV** (P.47)
- ④ Ecran (ecran tactil) (P.44, P.47, P.54, P.146, P.304)
- ⑤ Vizor (P.47, P.373)
- ⑥ Senzor ocular
- ⑦ Ocular (P.494)
- ⑧ Butonul **Touch** (ștergere) (P.311)
- ⑨ Patină (P.180, P.493)
- ⑩ Butonul **AEL/On** (protejare) (P.164 / P.308)
- ⑪ Maneta **Fn lever** (P.58, P.61, P.63, P.65, P.357)
- ⑫ Butonul **AF-ON** (P.118, P.119)
- ⑬ Selector spate (P.58, P.61, P.63, P.65, P.99, P.299, P.333, P.352, P.355)
- ⑭ Butonul **ISO / Star** (evaluare) (P.170/P.317)
- ⑮ Selector multiplu (P.107, P.356)
- ⑯ Blocul de săgeți (P.299)
- ⑰ Butonul **OK** (P.99, P.91, P.299)
- ⑱ Butonul **INFO** (P.49, P.101, P.298)
- ⑲ Butonul **▶** (redare) (P.299)
- ⑳ Difuzor
- ㉑ Capacul suportului pentru acumulator (PBH) (P.485)
- ㉒ Soclu tripod
- ㉓ Capacul compartimentului pentru acumulator (P.28)
- ㉔ Blocul capac acumulator (P.28)
- ㉕ Indicator de încărcare acumulator (P.30)
- ㉖ Capacul compartimentului pentru card (P.33)
- ㉗ Slot card 1 (P.33)
- ㉘ Slot card 2 (P.33)
- ㉙ Capac mufă pentru cablu cu acționare de la distanță (mufă pentru cablu cu acționare de la distanță) (P.460)

Conținutul pachetului

La achiziționare, pachetul conține camera și următoarele accesorii.

Dacă un articol lipsește sau este deteriorat, contactați magazinul de unde ați achiziționat camera.

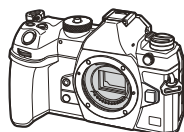

Camera



Capacul camerei ¹



Ocular EP-18 ¹

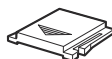

Capac patină accesorii ¹



Curea

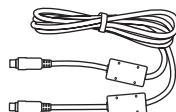

Cablu USB CB-USB13



Acumulator litiu-ion reîncărcabil
BLX-1

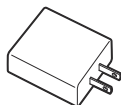

Adaptor USB de c.a. F-7AC



Manual de bază

Certificat de garanție

¹ Capacul de protecție, ocularul și capacul patinei pentru accesorii sunt atașate la cameră sau încorporate în aceasta.

- ⚠ Acumulatorul nu este complet încărcat la achiziționare. Încărcați acumulatorul înainte de utilizare (P.30).
- ⚠ Setul de livrare poate diferi în funcție de zona de comercializare.

Atașarea curelei

1. Înainte de fixarea curelei, îndepărtați capătul din bucla de prindere și desprindeți curea conform celor indicate.

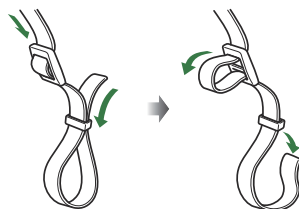

2. Treceți capătul curelei prin urechea pentru curea și înapoi prin bucla de prindere.

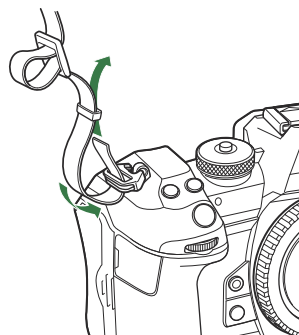

3. Treceți capătul curelei prin cataramă și strângeți conform instrucțiunilor.

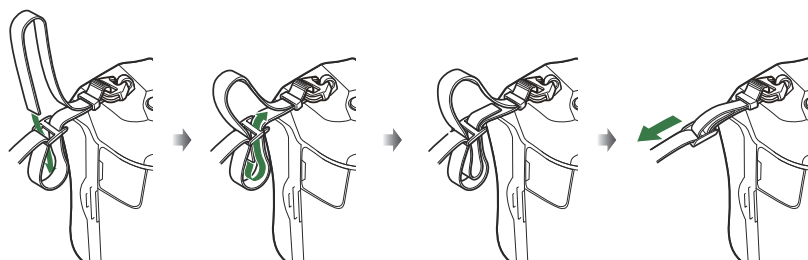

- Prindeți celălalt capăt al curelei în cealaltă ureche.
- După atașarea curelei, trageți bine de curea pentru a vă asigura că nu se desprinde.

Introducerea și scoaterea acumulatorului

Introducerea acumulatorului

1. Confirmați faptul că maneta **ON/OFF** se află în poziția **OFF**.

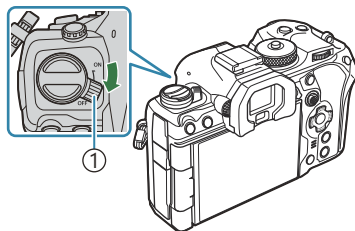

① Manetă **ON/OFF**

2. Deschideți capacul compartimentului pentru acumulator.

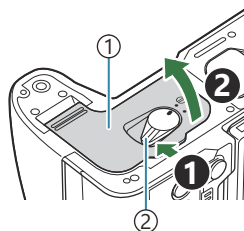

① Capac compartiment acumulator
② Blocare capac acumulator

3. Introduceți acumulatorul.
 - Utilizați numai acumulatori de tip BLX-1 (P.26, P.515).

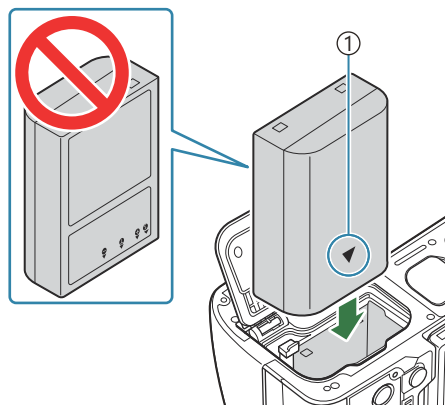

① Indicator direcție

4. Închideți capacul compartimentului pentru acumulator.

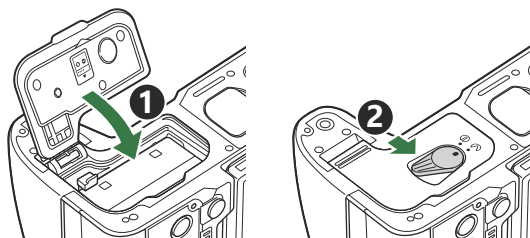

⚠️ Asigurați-vă că închideți capacul compartimentului pentru acumulator înainte de a utiliza camera.

🔧 Vă recomandăm să aveți întotdeauna un acumulator de rezervă, în cazul sesiunilor fotografice prelungite, pentru a-l putea folosi în cazul în care acumulatorul camerei se descarcă.

🔧 Consultați și „Acumulatori” (P.479).

Scoaterea acumulatorului

Opriti camera înainte de a deschide sau închide compartimentul acumulatorului. Pentru a scoate acumulatorul, împingeți mai întâi dispozitivul de blocare în direcția indicată de săgeată după care scoateți acumulatorul.

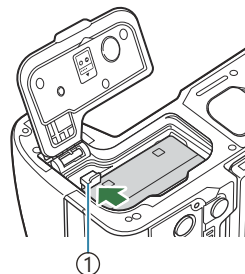

① Dispozitiv de blocare a acumulatorului

⚠️ Dacă nu reușiți să scoateți acumulatorul, contactați un distribuitor sau centru de service autorizat. Nu forțați.

⚠️ Nu scoateți niciodată acumulatorii sau cardurile de memorie în timp ce indicatorul de scriere pe card (P.44) este afișat.

Încărcarea acumulatorului folosind adaptorul USB de c.a.

⚠ Acumulatorul nu este complet încărcat la achiziționare. Încărcați acumulatorul înainte de utilizare.

1. Verificați dacă acumulatorul este introdus în cameră și conectați cablul USB și adaptorul USB de c.a.

- Când atașați cablul USB, utilizați o protecție opțională pentru cablu, precum și o clemă, pentru a preveni deteriorarea conectorilor și deconectarea. ➡ „Clemă cablu (CC-1)/ Protecție cablu (CP-2)” (P.494)

⚠ Utilizați doar cablul USB (CB-USB13) furnizat împreună cu camera sau comercializat separat.

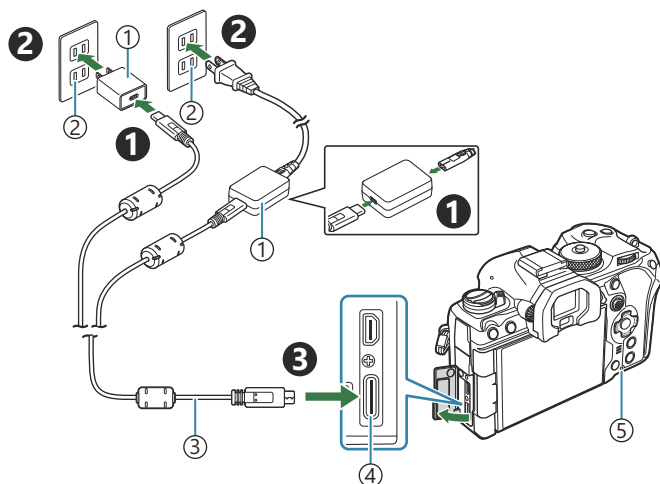

① Adaptor USB de c.a.

② Priză c.a.

③ Cablu USB (inclus)

④ Conector USB

⑤ Indicator de încărcare acumulator

- Indicatorul de încărcare al acumulatorului se aprinde în timpul încărcării. Încărcarea efectuată cu camera oprită durează aproximativ 2 ore și 30 de minute. Indicatorul se stinge pe măsură ce acumulatorii se încarcă complet. Deconectați cablul USB de la cameră.

⚠ Dacă apare o eroare de încărcare, indicatorul de încărcare al acumulatorului va lumina intermitent. Deconectați și reconectați cablul USB.

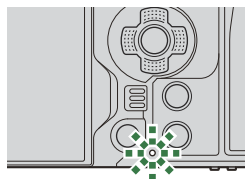

- ⚡ Acumulatorul se va încărca și atunci când camera este pornită sau oprită.
Timpul de încărcare este mai mare atunci când camera este în stare pornită.
- ⚡ Încărcarea se oprește atunci când temperatura acumulatorului este prea ridicată. Încărcarea va fi reluată când temperatura acumulatorului scade.
- ⚡ Pentru încărcarea acumulatorului, puteți utiliza un încărcător (BCX-1: comercializat separat). (P.484).
- ⚡ Din motive de siguranță, încărcarea poate să dureze mai mult sau este posibil ca acumulatorul să nu se încarce complet, atunci când încărcarea are loc în medii cu temperaturi ridicate.

ⓘ **Adaptorul USB de c.a.**

Asigurați-vă că deconectați adaptorul USB c.a. când îl curățați. Dacă adaptorul USB de c.a. rămâne conectat în timpul curățării, se pot produce accidentări sau electrocutări.

Încărcarea acumulatorului folosind un dispozitiv USB

Acumulatorul introdus în cameră se va încărca atunci când camera este conectată printr-un adaptor USB de c.a. cu un dispozitiv USB compatibil USB PD.

Încărcare prin USB

1. Confirmați faptul că maneta **ON/OFF** se află în poziția **OFF**.

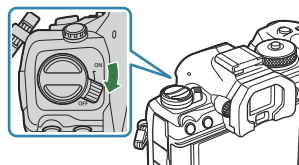

2. Conectați camera la un dispozitiv USB cu un cablu USB.

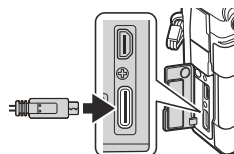

- Când atașați cablul USB, utilizați o protecție opțională pentru cablu, precum și o clemă, pentru a preveni deteriorarea conectorilor și deconectarea. 🖱️ [„Clemă cablu \(CC-1\)/ Protecție cablu \(CP-2\)” \(P.494\)](#)
- Indicatorul de încărcare al acumulatorului se aprinde în timpul încărcării. Timpii de încărcare variază în funcție de puterea dispozitivului USB. Indicatorul se stinge pe măsură ce acumulatorii se încarcă complet.

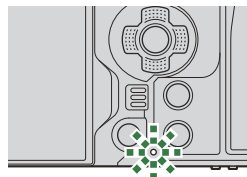

- ⚠️ Dacă apare o eroare de încărcare, indicatorul de încărcare al acumulatorului va lumina intermitent. Deconectați și reconectați cablul USB.
- 🔌 Alimentarea se termină când acumulatorul este încărcat. Deconectați și reconectați cablul USB pentru a relua încărcarea.
- 🔌 Camera poate fi alimentată folosind acumulatori mobili sau dispozitive similare conectate prin USB. Pentru mai multe detalii, consultați [„Alimentarea camerei prin USB \(USB PD\)” \(P.474\)](#).

Introducerea și scoaterea cardului

Introducerea cardului

În cadrul acestui manual, toate dispozitivele de stocare sunt numite „carduri”. Următoarele tipuri de carduri SD (disponibile în comerț) pot fi utilizate cu această cameră: SD, SDHC și SDXC.

Înainte de prima utilizare sau după utilizarea pentru alte camere sau computere, cardurile trebuie formate folosind această cameră.  „Formatarea cardului (Card Formatting)” (P.393)

Camera are două sloturi pentru carduri.

1. Confirmați faptul că maneta **ON/OFF** se află în poziția **OFF**.

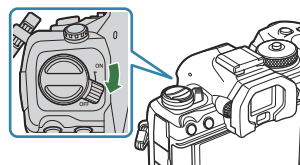

2. Deschideți capacul compartimentului pentru card.

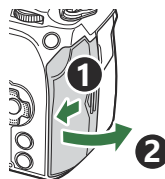

3. Introduceți cardul.

- Împingeți cardul de memorie până se fixează în poziție.

- ⚠ Nu introduceți forțat un card deteriorat sau deformat. Acest lucru poate duce la deteriorarea fantei pentru cardul de memorie.

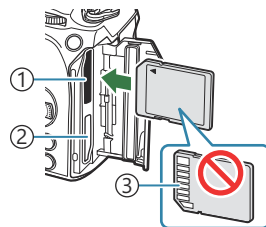

- ① Slot de card 1
- ② Slot de card 2
- ③ Zona pentru mufă

4. Închideți compartimentul pentru carduri.

- Închideți-l bine până auziți un clic.

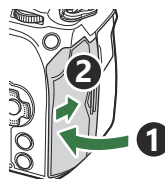



Scoaterea cardului

Apăsăți pe card pentru a-l scoate. Scoateți cardul.

- ⓘ Nu scoateți niciodată acumulatorii sau cardurile de memorie în timp ce indicatorul de scriere pe card (P.44) este afișat.



Utilizarea a două carduri de memorie

Când se introduc două carduri de memorie, puteți alege cum este utilizat fiecare card, în funcție de intențiile dvs.  „Setarea cardului pe care se va înregistra ( Card Slot Settings/  Card Slot Settings)” (P.394)

- Înregistrare doar pe un card selectat
- Înregistrare pe un card selectat până când acesta devine plin, apoi înregistrare pe cel de-al doilea card
- Înregistrare fotografii cu dimensiuni sau rate de compresie diferite pe carduri diferite
- Înregistrare copii ale fiecărei fotografii pe ambele carduri

Carduri compatibile





În cadrul acestui manual, toate dispozitivele de stocare sunt numite „carduri”. Următoarele tipuri de carduri SD (disponibile în comerț) pot fi utilizate cu această cameră: SD, SDHC și SDXC. Pentru cele mai noi informații, vă rugăm să accesați site-ul nostru web.



Comutatorul de protecție la scriere al cardului SD

Corpul cardului SD este prevăzut cu un comutator de protecție la scriere. Setarea comutatorului pe „BLOCAT” împiedică scrierea de date pe card. Readuceți comutatorul în poziția care permite scrierea.



- ⓘ Când înregistrați filme, utilizați un card SD care suportă o clasă de viteză SD de 10 sau mai mare.
- ⓘ Aveți nevoie de un card UHS-II sau UHS-I cu clasă de viteză UHS de 3 sau mai mare când:
- selectați **[4K]** sau **[C4K]** pentru Rezoluție film în  
 - selectați **[A-I]** (All-Intra) pentru Compensarea mișcării în  

- ☞ Informațiile memorate pe card nu vor fi distruse complet prin formatare sau ștergere. Când nu mai aveți nevoie de el, distrugeți cardul pentru a preveni scurgerea de informații personale.
- ☞ Accesul la unele funcții de redare și altele de același fel poate fi restricționat atunci când comutatorul de protecție la scriere este setat la poziția „LOCK”.

Atașarea și îndepărtarea obiectivelor

Atașarea unui obiectiv la cameră

Consultați „[Obiective interschimbabile](#)” (P481) pentru informații privind obiectivele compatibile.

1. Confirmați faptul că maneta **ON/OFF** se află în poziția **OFF**.

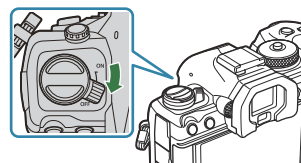

2. Scoateți capacul din partea din spate a obiectivului și capacul de protecție al camerei.

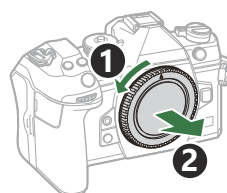
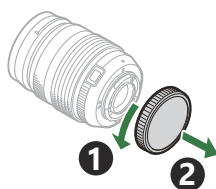

3. Asigurați-vă că reperul pentru atașarea obiectivului (roșu) și reperul de aliniere (roșu) coincid, apoi atașați obiectivul la corpul camerei.

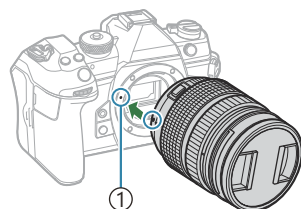

① Reper pentru atașarea obiectivului

4. Rotiți obiectivul în sensul acelor de ceasornic până când auziți un clic.

- ⚠ Nu apăsați pe butonul de desprindere a obiectivului.
- ⚠ Nu atingeți părțile interne ale camerei.

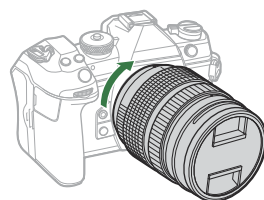

5. Scoateți capacul frontal al obiectivului.

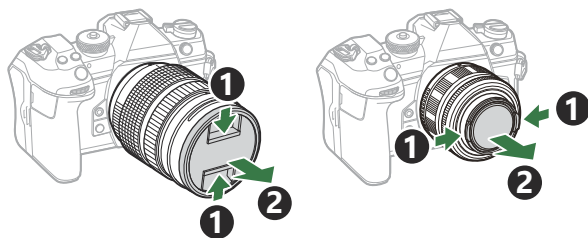

Îndepărtarea obiectivelor

1. Confirmați faptul că maneta **ON/OFF** se află în poziția **OFF**.

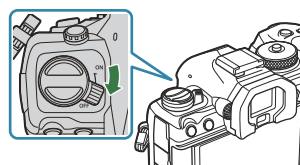

2. Mențineți apăsat butonul de desprindere al obiectivului și rotiți obiectivul conform celor indicate.

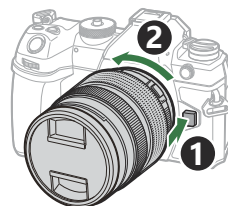

Utilizarea ecranului

Rotiți ecranul pentru a facilita vizualizarea. Unghiul ecranului poate fi ajustat conform condițiilor de la momentul fotografierii.

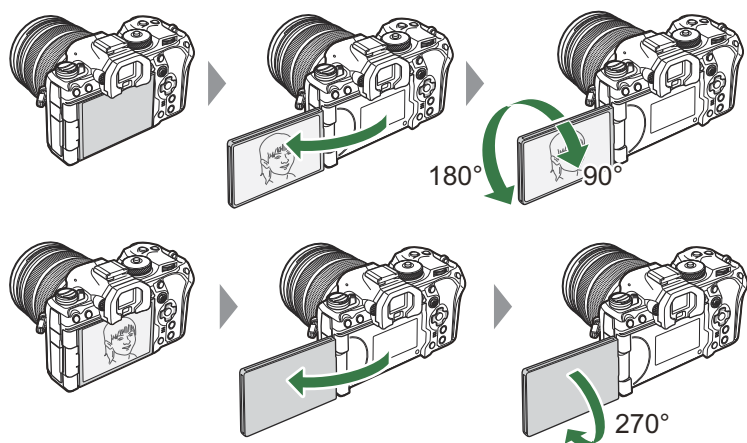

- Rotiți ușor ecranul în limitele de deplasare. Încercarea de a roti ecranul peste limitele indicate mai jos poate deteriora conectorii.

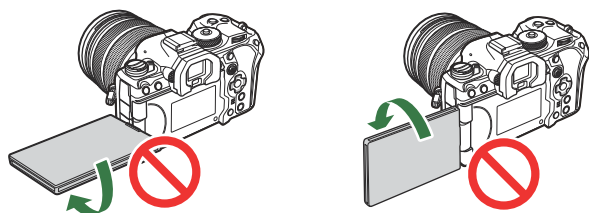

- Camera poate fi configurată să afișeze o imagine în oglindă a imaginii văzute prin obiectiv sau să micșoreze automat cu obiectivele cu zoom electric când ecranul este rotit pentru autoportrete.

👉 „Asistent autoportret (Selfie Assist)” (P.372)

Pornirea camerei

1. Fixați maneta **ON/OFF** în poziția **ON**.

- Atunci când camera este pornită, ecranul se va aprinde și va afișa super panoul de comandă.

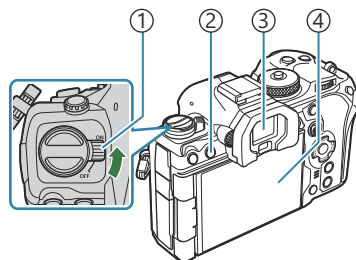

- ① Manetă **ON/OFF**
- ② Buton **|O| (LV)**
- ③ Vizor
- ④ Ecran

Nivelul acumulatorului

Camera afișează nivelul acumulatorului în uz. Nivelul acumulatorului este afișat ca procent.

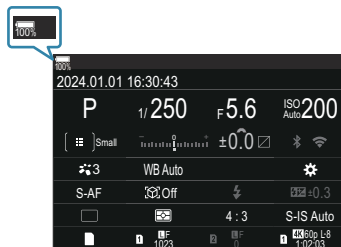





- Indicatorul  semnalizează roșu când nivelul ajunge la 10%.

- Apăsați butonul **|O| (LV)**; se va afișa o casetă de confirmare.
- Vizorul se activează când apropiați ochiul de vizor. Când vizorul este aprins, ecranul se închide.
- Pentru a opri camera, re poziționați maneta în poziția **OFF**.

🔗 Maneta **Fn** poate fi configurată pentru a porni și opri camera folosind opțiunea **[Fn Lever/Power Lever]**. 📖 „Configurarea [Fn Lever/Power Lever]” (P.361)

Modul hibernare

Dacă nu se utilizează comenzi pentru o perioadă setată, camera va intra automat în modul de operare suspendat pentru a reduce golirea acumulatorului. Acesta se numește „mod de hibernare”.

- Când camera intră în modul de hibernare, ecranul se va stinge și operarea va fi suspendată. Apăsarea butonului declanșator sau a butonului  reactivează camera.
 - Dacă nu se execută nici o operațiune pentru o perioadă setată după ce camera intră în modul de hibernare, camera se va opri automat. Camera poate fi reactivată prin repornirea ei.
- ⓘ Camera poate necesita timp suplimentar pentru revenire din modul de repaus când **[On]** (activat) este selectat pentru **[ Settings] > [Power-off Standby]**.  „Setări wireless pentru situația în care camera este oprită (Power-off Standby)” (P.435)
- ⚙️ Întârzierea înainte de intrarea camerei în modul de hibernare sau înainte de oprirea automată a camerei poate fi selectată în meniul.  „Setarea opțiunilor de hibernare (economisire energie) (Sleep)” (P.417), „Setarea opțiunilor de oprire automată (Auto Power Off)” (P.418)

Setări inițiale

Când porniți camera pentru prima dată, efectuați setările inițiale alegând limba de operare și setând ora camerei.

🕒 Numele fișierului este inclus în informația privitoare la dată și oră. Asigurați-vă că ați reglat data și ora înainte de a folosi camera. Anumite funcții nu pot fi utilizate dacă data și ora nu au fost setate.

1. Apăsați pe butonul **OK** atunci când se afișează caseta de dialog cu setări inițiale și vă solicită să alegeți o limbă.

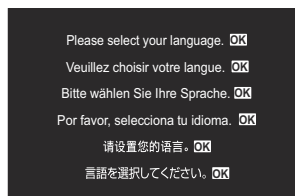

2. Selectați limba dorită folosind selectorul față sau spate sau butoanele Δ ∇ \triangleleft \triangleright .



3. Apăsați butonul **OK** când limba dorită este selectată.



- Dacă apăsați butonul declanșator înainte de a apăsa butonul **OK**, camera va trece la modul de fotografiere și nu se va selecta nicio limbă. Puteți efectua setările inițiale oprind camera și repornind-o pentru a afișa caseta de dialog cu setări inițiale și repetând procesul de la Pasul 1.

👉 Limba poate fi schimbată în orice moment din meniu. 🗑️ „Ce trebuie să faceți dacă nu puteți citi afișajul” (P.43)

4. Setați data, ora și formatul datei.

- Utilizați butoanele ◀▶ pentru a selecta elemente.
- Utilizați butoanele ▲ ▼ pentru a schimba elementul evidențiat.
- Ora este afișată în format de 24 de ore.

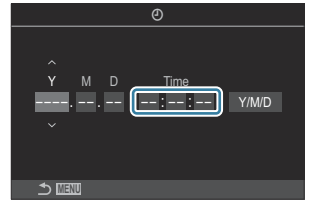

☞ Puteti să reglați ora în orice moment din meniul. ☞ „Setarea ceasului camerei (⌚ Settings)” (P.422)

5. Apăsați butonul **OK**.

6. Selectați un fus orar folosind butoanele ▲ ▼ și apăsați butonul **OK**.

- Apăsați butonul **INFO** pentru a activa sau dezactiva trecerea la ora de vară.

7. Apăsați butonul **OK** pentru a salva modificările și pentru a ieși.

☞ Informațiile despre dată și oră sunt înregistrate pe card împreună cu imaginile.

☞ Dacă scoateți acumulatorul din cameră și nu utilizați camera o perioadă, data și ora se pot reseta.

Dacă se întâmplă acest lucru, reglați data și ora din meniul. ☞ „Setarea ceasului camerei (⌚ Settings)” (P.422)

☞ Este posibil să fie necesar să ajustați frecvența cadrelor înainte de a efectua înregistrări video.

☞ „Setarea calității fotografiilor și înregistrărilor video (📷/📹)” (P.216)

Ce trebuie să faceți dacă nu puteți citi afișajul

Dacă vedeți caractere nefamiliare sau cuvinte în alte limbi, este posibil să nu fi selectat limba dorită. Urmăți pașii de mai jos pentru a alege o altă limbă.

1. Apăsați butonul **MENU** pentru a vizualiza meniurile.

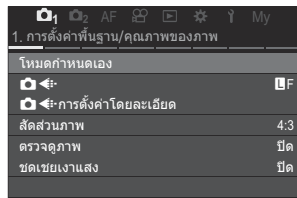
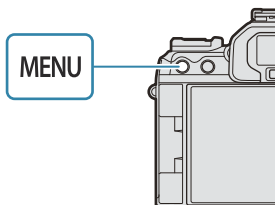

2. Selectați fila **໘** (setări) utilizând selectorul față.

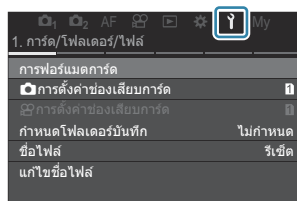

3. Selectați un ecran pe care apare **[໘]** utilizând butoanele **<|>** sau selectorul spate.

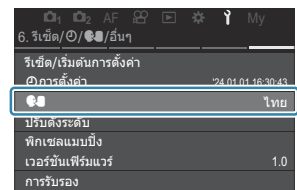
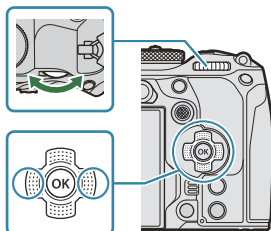

4. Selectați **[໘]** folosind butoanele **Δ ∇** și apăsați butonul **OK**.

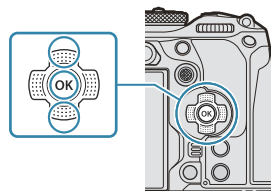

5. Selectați limba dorită utilizând butoanele **Δ ∇ <|>** și apăsați butonul **OK**.



Fotografiere

Informații afișate în timpul fotografierii

☞ Pentru informații privind super panoul de comandă care apare în mod implicit pe ecran, consultați „Setări disponibile în super panoul de comandă/super panoul de comandă LV” (P.95).

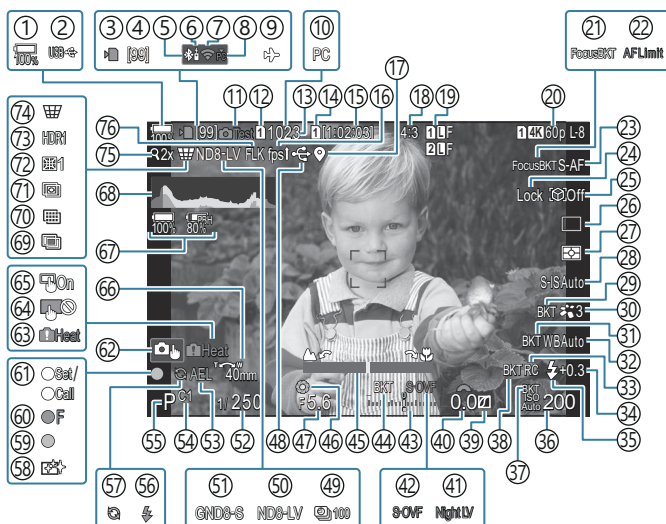

Afișaj pe ecran în timpul fotografierii statice

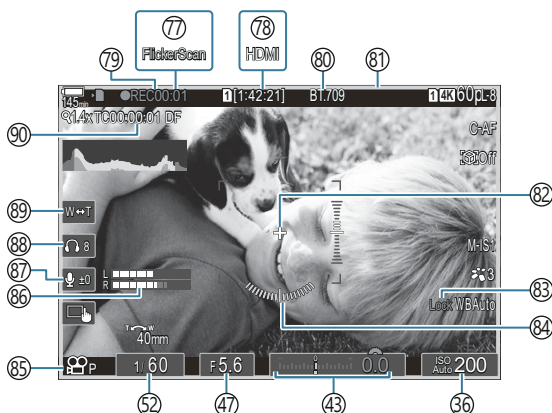

Afișaj pe ecran în timpul modului de filmare



- ① Nivelul acumulatorului (P.39)
- ② USB PD (P.474)
- ③ Indicator de scriere pe card (P.29, P.34)
- ④ Număr maxim de fotografieri continue (P.196)
- ⑤ Conexiune activă de **Bluetooth®** (P.434, P.461)
- ⑥ Telecomandă (P.461)
- ⑦ Conexiune LAN wireless (P.432, P.447)
- ⑧ Conexiune activă la un computer (Wi-Fi) (P.447)
- ⑨ Modul avion (P.430)
- ⑩ Conexiune activă la un computer (USB) ¹ (P.468, P.470, P.471, P.472)
- ⑪ Poză test (P.341)
- ⑫  Salvare setări (P.395)
- ⑬ Numărul fotografiilor care pot fi memorate (P.560)
- ⑭  Slot salvare (P.396)
- ⑮ Timp disponibil pentru înregistrare (P.564)
- ⑯ Frecvența cadrelor (P.369)
- ⑰ Informații privind poziția (P.441)
- ⑱ Raport de aspect (P.223)
- ⑲  Calitatea imaginii (P.216)
- ⑳  Calitate video (P.217)
- ㉑ Focalizare BKT (P.283)
- ㉒ Limitator AF (P.131)
- ㉓ Mod AF (P.102)
- ㉔ Blocare selectare subiect (P.123)
- ㉕ Detectare subiect (P.122)
- ㉖ Declanșare (Fotografieri cu un singur cadru, secvențială, cu temporizator, antișoc, silențioasă, Captură Pro) (P.194/P.202/P.203/P.205)
- ㉗ Modul măsurare (P.162)
- ㉘ Stabilizare imagine (P.209)
- ㉙ ART BKT (P.281)
- ㉚ Modul imagine (P.225)
- ㉛ WB BKT (P.278)
- ㉜ Balans de alb (P.233)
- ㉝ Mod RC (P.189)
- ㉞ Controlul de intensitate a blițului (P.188)
- ㉟ Mod bliț (P.183)
- ㊱ Sensibilitate ISO (P.170)
- ㊲ ISO BKT (P.280)
- ㊳ FL BKT (P.279)
- ㊴ Controlul luminii și al umbrei (P.349)
- ㊵ Valoarea compensării expunerii (P.155)
- ㊶  Vedere nocturnă (P.368)
- ㊷  Modul LV (P.367)
- ㊸ Compensarea expunerii (P.155)
- ㊹ AE BKT (P.276)
- ㊺ Indicator de focalizare (P.147)
- ㊻ Previzualizare (P.365)
- ㊼ Valoarea diafragmei (P.58, P.61)
- ㊽ Conexiune activă la un computer (P.468, P.470, P.471, P.472, P.474)
- ㊾ Fotografieri la intervale regulate (P.265)
- ㊿ Fotografieri ND Live (P.248)
- 1 Fotografieri GND Live (P.251)
- 2 Timp de expunere (P.58, P.63)
- 3 Blocare AE (P.164)
- 4 Mod personalizat (P.75)
- 5 Mod de fotografieri (P.58)
- 6 Bliț (intermitent: în curs de încărcare, aprins: încărcare completă) (P.179)
- 7 Captură Pro activă (P.205)
- 8 Eliminarea cantității de praf (P.502)
- 9 Indicator de confirmare AF (P.51)
- 0 Avertisment diafragmă  SH2 (P.194)
- 1 Funcția SET/CALL (P.483)

- ⑥2 Comenzi tactile (P.54)
- ⑥3 Avertisment temperatură internă (P.508)
- ⑥4 Blocare comenzi tactile (P.341)
- ⑥5 Bloc țintă AF (P.146)
- ⑥6 Direcție acționare zoom/Distanță focală
- ⑥7 Informații despre toți acumulatorii (P.39, P.28)
- ⑥8 Histogramă (P.50)
- ⑥9 Expunere multiplă (P.260)
- ⑦0 Foto înaltă rezoluție (P.244)
- ⑦1 Suprapunerea focalizării (P.255)
- ⑦2 Compensare ochi de pește (P.271)
- ⑦3 Fotografie HDR (P.258)
- ⑦4 Comp. distors. geom. (P.269)
- ⑦5 Teleconvertor digital (P.264)
- ⑦6 Fotografiere anti-licărire (P.208)
- ⑦7 Scanare licărire (P.160)
- ⑦8  ieșire HDMI (P.290)
- ⑦9 Durata înregistrării (afișată în timpul înregistrării) (P.80)
- ⑧0  Asistent vizualizare (P.243)
- ⑧1 Cadru roșu în timpul înregistrării video (P.295)
- ⑧2 Indicator central (P.292)
- ⑧3 Blocarea WB Auto (P.238)
- ⑧4 Indicator de nivel (P.50)
- ⑧5 Modul  (moduri expunere film) (P.81)
- ⑧6 Volumetru înregistrare audio (P.84)
- ⑧7 Nivel înregistrare audio (P.84)
- ⑧8 Volum căști (P.84)
- ⑧9 Zoom electric (P.84)
- ⑨0 Cod de timp (P.289)

1 Opțiune afișată doar când camera este conectată la OM Capture și computerul este selectat în meniul [ **RAW/Control**] ca destinație unică pentru noile fotografii (P.468).

Comutarea între afișaje

Camera utilizează un senzor vizual pentru a comuta automat între afișajul prin vizor și afișajul pe ecran. Afișajul prin vizor și pe ecran (super panoul de comandă/live view) prezintă și informații despre setările camerei. Opțiunile sunt disponibile pentru a controla comutarea afișajului și pentru a alege informațiile afișate.

Ecranul camerei afișează super panoul de comandă (P.91) implicit.

Încadrarea fotografiilor în vizor

Vizorul se activează automat când îl apropiați de ochi. Când vizorul este aprins, ecranul se închide.

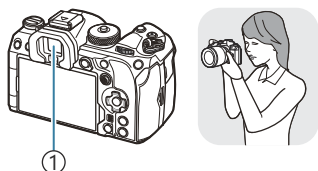

① Vizor



Încadrarea fotografiilor pe ecran

Pe ecran este afișat super panoul de comandă. Acesta comută la live view când apăsați butonul  (LV).

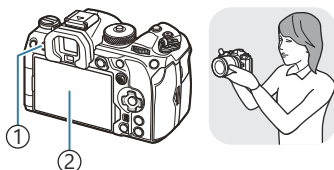

① Buton  (LV)

② Ecran

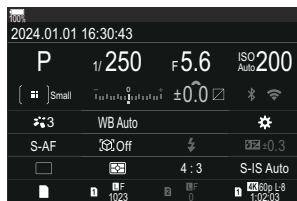

- Dacă imaginea prin vizor nu este focalizată, apropiați ochiul de vizor și focalizați imaginea rotind roțița de reglare a lentilelor încorporate.

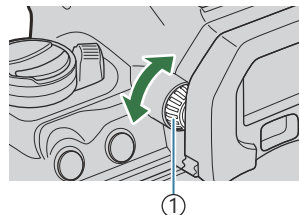

① Rotiță de reglare a lentilelor încorporate

☞ Sunt disponibile opțiunile de comutare a afișajului și de afișare prin vizor. ☞ „Selectarea stilului de afișare prin vizor (EVF Style)” (P.373), „Configurarea senzorului de ochi (Eye Sensor Settings)” (P.408)

Comutarea afișajului informativ

PASMB 

Puteți schimba informațiile afișate pe ecran în timpul fotografierii cu butonul **INFO**.

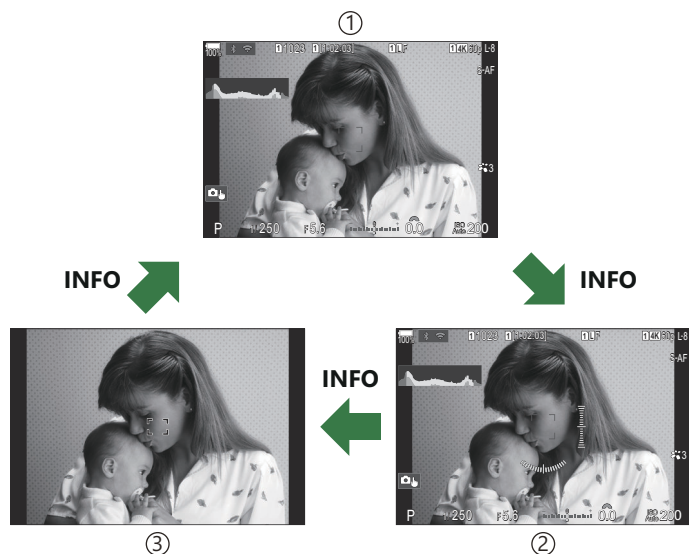
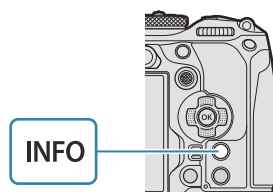

- ① Informații 1
- ② Informații 2 (numai modul de fotografiere)
- ③ Doar imagine

🔁 Afișajele informative pot fi comutate în orice direcție rotind selectorul în timp ce apăsați butonul **INFO**.

🔁 Informațiile afișate în modul de fotografiere și cele afișate în modul film pot fi setate separat.

👉 „Indicatori de fotografiere (📷 Info Settings / 🎥 Info Settings)” (P.376)

🔁 Puteți alege să afișați informații când butonul declanșator este apăsat la jumătate.

👉 „Configurarea afișajului când butonul declanșator este apăsat la jumătate (Info by half-pressing 📷)” (P.379)

Afișare histogramă

Se va afișa o histogramă care arată distribuția luminozității în imagine. Axa orizontală arată luminozitatea, iar axa verticală arată numărul de pixeli pentru fiecare luminozitate din imagine. Zonele care depășesc limita superioară la fotografiere sunt afișate în roșu, cele de sub limita inferioară, în albastru, iar cele din intervalul de măsurare la punct, în verde. Puteți alege limitele superioare și inferioare.  „Avertismente legate de expunere de pe histogramă (Histogram Settings)” (P.386)

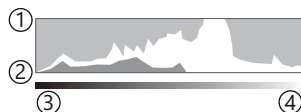

- | | |
|-------------|-------------|
| ① Mai mult | ③ Întunecat |
| ② Mai puțin | ④ Luminos |

Zone luminoase și zone întunecate

Zonele luminoase și zonele întunecate, definite în funcție de limitele superioare și inferioare ale afișajului histogramă, sunt prezentate în roșu și albastru. Puteți alege limitele superioare și inferioare.  „Avertismente legate de expunere de pe histogramă (Histogram Settings)” (P.386)

Afișaj indicator de nivel

Este indicată orientarea camerei. Direcția „încinare” este indicată pe bara verticală, iar direcția „orizont” pe bara orizontală.

- Indicatorul de nivel are doar rol orientativ.
- Calibrați nivelul dacă observați că nu mai este perfect vertical sau drept.  „Calibrarea indicatorul de nivel (Level Adjust)” (P.424)

Utilizați selectorul de moduri pentru a selecta modul de fotografiere, iar apoi fotografiați.

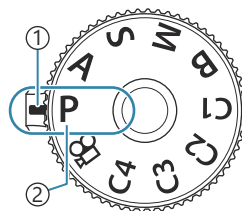



- ① Indicator
- ② Pictogramă mod

Moduri de fotografiere

Pentru modul în care puteți utiliza diferitele moduri de fotografiere, consultați următoarele.

P	Program AE (P.58)
A	Prioritate diafragmă AE (P.61)
S	Prioritate obturator AE (P.63)
M	Expunere manuală (P.65)
B	Bulb/dură (P.68)
	Montaj live (P.72)
C1/C2/C3/C4	Personalizat (P.77)

 Pentru informații privind poziția  pe selectorul pentru moduri, consultați „Înregistrarea filmelor în modul film (mod )” ([P.80](#)).

1. Apăsați selectorul de moduri pentru a-l debloca, apoi întoarceți-l pentru a seta modul pe care doriți să îl utilizați.

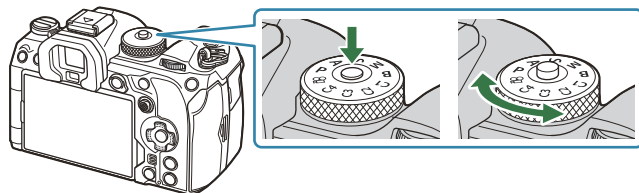

- Când blocarea selectorului de moduri a fost apăsată, selectorul de moduri este blocat. De fiecare dată când apăsați blocarea selectorului de moduri, comută între starea de blocare/deblocare.

2. Încadrați imaginea.

- ⚠ Aveți grijă ca degetele sau cureaua camerei să nu obstrucționeze obiectivul sau iluminatorul AF.

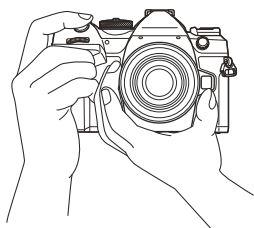

Poziția Peisaj

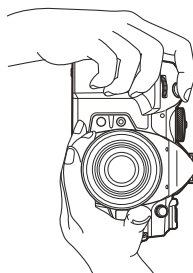

Poziția Portret

3. Reglați focalizarea.

- Poziționați cadrul AF pe subiect.

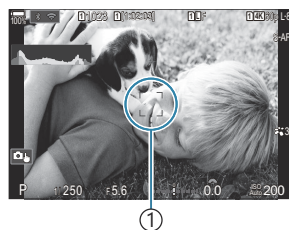

① Cadru AF

- Apăsați ușor declanșatorul în jos, până la prima poziție (apăsăți declanșatorul până la jumătate).
- Indicatorul de confirmare AF (●) se va afișa, iar un cadru verde (țintă AF) se va afișa în poziția de focalizare.

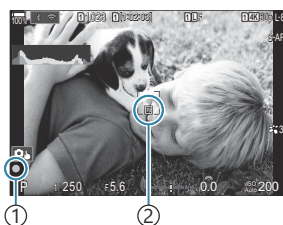

① Indicator de confirmare AF

② Țintă AF

☞ Puteți focaliza și apăsând butonul **AF-ON** (P.118).

⚠ În cazul în care camera nu poate să focalizeze, indicatorul de confirmare AF se va aprinde intermitent (P.504).

⚠ Cadrul AF variază în funcție de opțiunea aleasă pentru modul țintă AF. Modificați zona (P.108) și poziția (P.107) țintei AF după cum este necesar.

⚠ Cadrul AF nu este afișat atunci când alegeți **[All]** pentru modul țintă AF (P.108).

4. Luați degetul de pe declanșator.

- Apăsăți complet pe declanșator.
- Camera va declanșa declanșatorul și va realiza fotografia.











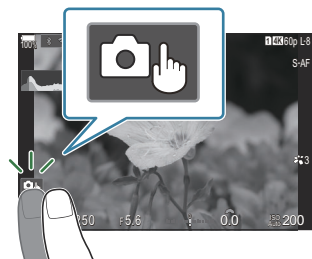

☞ Puteți focaliza și fotografia utilizând comenzile tactile. 🖱 „Fotografierea cu ajutorul comenzilor ecranului tactil” (P.54)

Fotografierea cu ajutorul comenzilor ecranului tactil

PASMB 

Puteți să atingeți subiectul pentru a focaliza și realiza o fotografie.



	Atingeți un subiect pentru a focaliza asupra acestuia și a declanșa automat. Opțiunea aceasta nu este disponibilă în modul B (bulb), în modul  (film) sau când selectați [AF] sau [AF MF] pentru modul AF (P.102).
	Fotografierea cu ajutorul comenzilor de pe ecranul tactil este dezactivată.
	Apăsați ușor pentru a afișa ținta AF și a vă focaliza pe subiectul din zona selectată. Puteți utiliza ecranul tactil pentru a alege poziția și dimensiunea chenarului de focalizare. Puteți fotografia prin apăsarea butonului declanșator.
	Când camera detectează un subiect, atingeți subiectul pentru a-l fixa și focaliza. Apăsați  pentru a anula blocarea.  este afișat când [Subject Detection] este setat pe o setare alta decât [Off] (P.122).  Selectarea subiecților nu este disponibilă când selectați [FHD 120/60pL-8] (înregistrarea filmărilor la viteză mare) pentru [ ←] în modul  (film) (P.217).

- La apăsarea pe o pictogramă setările sunt comutate.

 Nu apăsați ecranul cu unghiile sau cu alte obiecte ascuțite.

 Mănușile sau foliile protectoare pentru ecran pot afecta eficiența operațiunilor pe ecranul tactil.

Previzualizarea subiectului (📷)

1. Atingeți subiectul pe ecran.

- Se afișează ținta de autofocalizare.
- Utilizați butonul glisant pentru a selecta dimensiunea chenarului.

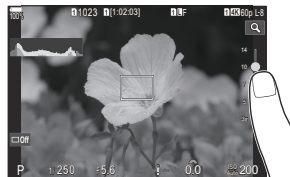

- Atingeți **Off** pentru a dezactiva afișajul țintei AF.

2. Folosiți butonul glisant pentru a regla mărimea țintei AF și apoi atingeți pentru **Q** mări la cadrul respectiv.

- Cu ajutorul degetului, deplasați imaginea când aceasta este mărită.

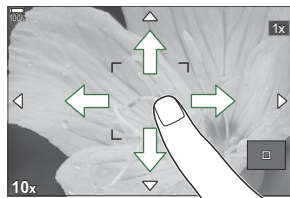

- Apăsăți pe **ESC** pentru a anula afișarea zoom.

⚠ În următoarele situații, utilizarea ecranului tactil nu este disponibilă.

- Cât timp se utilizează butoanele sau selectoarele camerei

🔊 Puteți dezactiva funcționarea ecranului tactil. 📖 „Dezactivarea comenzilor tactile (Touchscreen Settings)” (P.405)

Verificarea imaginii (Image Review)

Fotografiile sunt afișate imediat după realizarea lor. Astfel, aveți posibilitatea de a revizui rapid fotografia. Puteți alege cât timp sunt afișate fotografiile sau puteți dezactiva complet revizuirea fotografiei.

Pentru a termina revizuirea fotografiei și a relua fotografierea în orice moment, apăsați butonul declanșator la jumătate.



0,3 - 20 sec.	Alegeți cât timp să fie afișate fotografiile.
Off	Revizuirea fotografiei este dezactivată. Camera continuă să afișeze vizualizarea prin obiectiv după fotografiere.
Auto 	Comută la redare după fotografiere. Puteți șterge imaginile și puteți utiliza alte funcții de redare.

1. Apăsați butonul **MENU** pentru a vizualiza meniurile.

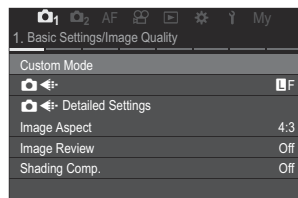
2. Selectați fila  utilizând selectorul față.



3. Selectați **[1. Basic Settings/Image Quality]** folosind butoanele  sau selectorul spate.

4. Selectați **[Image Review]** folosind butoanele   și apăsați butonul **OK**.

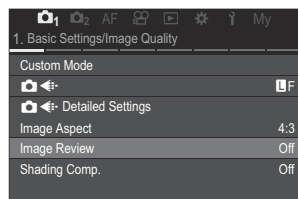

5. Modificați setările utilizând butoanele Δ ∇ \triangleleft \triangleright și apăsați butonul **OK**.

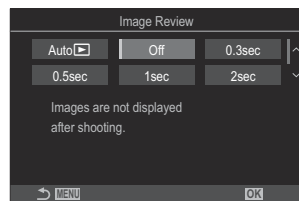

6. Apăsați butonul **MENU** pentru a părăsi meniurile.

Selectarea diafragmei și a timpului de expunere de către cameră (P: Program AE)

PASMB 

Camera alege diafragma și timpul de expunere optime în funcție de luminozitatea subiectului.

1. Poziționați selectorul pentru moduri la P.

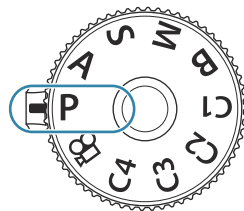



2. Focalizați și verificați ecranul.



- Folosiți selectoarele față și spate pentru a ajusta următoarele setări.
Selectorul față: Compensarea expunerii (P.155)
Selector spate: Modificarea programului (P.60)
- Sunt afișate timpul de expunere și diafragma alese de cameră.



- ① Mod fotografiere
- ② Timp de expunere
- ③ Diafragma

☞ Compensarea expunerii poate fi ajustată și folosind butonul . Apăsăți pe butonul  și rotiți selectorul față sau spate.



3. Luați degetul de pe declanșator.

☞ Puteți să alegeți funcțiile îndeplinite de selectoarele față și spate.  „Atribuirea de roluri selectoarelor față și spate (Dial Function/  Dial Function)” (P.352)

☞ Puteți să utilizați maneta **Fn** pentru a inversa rolurile selectoarelor față și spate. Manetei **Fn** i se pot atribui și alte roluri.  „Personalizarea manetei **Fn** (Fn Lever Settings)” (P.357)

Subiectul este prea întunecat sau luminos

În cazul în care camera nu reușește să obțină expunerea optimă, afișajele cu timpul de expunere și diafragma vor semnaliza conform celor indicate.

Afișaj	Problemă/soluție
Diafragmă mare (număr f mic)/timp de expunere lung  60" F2.8	Subiectul este prea întunecat. <ul style="list-style-type: none">Folosiți un bliț.
Diafragmă mică (număr f mare)/timp de expunere scurt  8000 F22	Subiectul este prea luminos. <ul style="list-style-type: none">Limitele sistemului de măsurare al camerei au fost depășite. Folosiți un filtru ND (densitate neutră) pentru a reduce cantitatea de lumină care intră în cameră.Aveți la dispoziție timpi de expunere mici de până la 1/32000 s în modul [♥] (silențios).  „Fotografierea fără sunetul de declanșare (Silent [♥] Settings)” (P.203), „Fotografierea secvențială/cu temporizator” (P.194)

 Când [ISO] nu este setat pe [Auto], se poate obține expunerea optimă prin modificarea setărilor.

 „Schimbarea sensibilității ISO (ISO)” (P.170)

 Valoarea diafragmei afișată în momentul în care afișajul semnalizează depinde de tipul de obiectiv și de distanța focală.

Modificarea programului

Fără a modifica expunerea, puteți alege din diferite combinații de diafragmă și timp de expunere selectate automat de cameră. Această operațiune este cunoscută ca modificarea programului.

1. Rotiți selectorul spate până când camera afișează combinația dorită de diafragmă și timp de expunere.
 - Indicatorul modului de fotografiere de pe afișaj se schimbă din **P** în **Ps** când modificarea programului este activă. Pentru a încheia modificarea programului, rotiți selectorul spate în direcție opusă până când doar **P** mai este afișat.



①

① Modificarea programului

☞ Puteți să alegeți dacă ecranul reflectă efectele compensării expunerii sau menține o luminosită constantă pentru a facilita vizualizarea. ☞ „Schimbarea aspectului afișajului (LV Mode)” (P367)

Alegerea diafragmei (A: Prioritate diafragmă AE)

PASMB 

În acest mod, alegeți diafragma (număr f) și camera setează automat timpul de expunere pentru expunere optimă, în funcție de luminozitatea subiectului. Valorile de diafragmă mai mici (diafragme mai mari) reduc adâncimea câmpului care apare focalizat (adâncimea câmpului), estompând fundalul. Valorile de diafragmă mai ridicate (diafragme mai mici) măresc adâncimea zonei care apare focalizat în față și în spatele subiectului.



① Valorile de diafragmă mai mici...

...reduc adâncimea câmpului și măresc neclaritatea.

② Valorile de diafragmă mai mari...

...măresc adâncimea câmpului.

1. Poziționați selectorul pentru moduri în modul A.

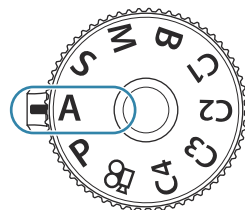

2. Ajustați diafragma.

- Folosiți selectoarele față și spate pentru a ajusta următoarele setări.



Selectorul față: Compensarea expunerii (P.155)

Selector spate: Diafragma



① Diafragma

- Timpul de expunere selectat automat de cameră va apărea pe afișaj.



 Compensarea expunerii poate fi ajustată și folosind butonul . Apăsăți pe butonul  și rotiți selectorul față sau spate.

3. Luați degetul de pe declanșator.

- ☞ Puteți să alegeți funcțiile îndeplinite de selectoarele față și spate. ☞ „Atribuirea de roluri selectoarelor față și spate (Dial Function/☞Dial Function)” (P.352)
- ☞ Puteți să utilizați maneta **Fn** pentru a inversa rolurile selectoarelor față și spate. Manetei **Fn** i se pot atribui și alte roluri. ☞ „Personalizarea manetei **Fn** (Fn Lever Settings)” (P.357)
- ☞ Puteți să alegeți dacă ecranul reflectă efectele compensării expunerii sau menține o luminozitate constantă pentru a facilita vizualizarea. ☞ „Schimbarea aspectului afișajului (☞LV Mode)” (P.367)
- ☞ Puteți să limitați diafragma la valoarea selectată și să previzualizați adâncimea câmpului. ☞ „Atribuirea funcțiilor butoanelor (Button Settings)” (P.339)

Subiectul este prea întunecat sau luminos

În cazul în care camera nu reușește să obțină expunerea optimă, afișajul cu timpul de expunere va semnaliza conform celor indicate.

Afișaj	Problemă/soluție
Viteză timp de expunere lungă 	Subexpunere. <ul style="list-style-type: none">• Alegeți o valoare mai mică a diafragmei.
Timp de expunere scurt 	Supraexpunere. <ul style="list-style-type: none">• Alegeți o valoare mai mare a diafragmei.• În cazul în care subiectul este în continuare supraexpus la valoarea mai ridicată, limitele sistemului de măsurare al camerei au fost depășite. Folosiți un filtru ND (densitate neutră) pentru a reduce cantitatea de lumină care intră în cameră.• Aveți la dispoziție timpi de expunere mici de până la 1/32000 s în modul [♥] (silentios). ☞ „Fotografierea fără sunetul de declanșare (Silent [♥] Settings)” (P.203), „Fotografierea secvențială/cu temporizator” (P.194)

- ☞ Când [☞ISO] nu este setat pe [Auto], se poate obține expunerea optimă prin modificarea setărilor. ☞ „Schimbarea sensibilității ISO (ISO)” (P.170)

Alegerea vitezei obturatorului (S: Prioritate obturator AE)

P A S M B 

În acest mod, alegeți timpul de expunere și camera setează automat diafragma pentru expunere optimă, în funcție de luminozitatea subiectului. Viteze mai ridicate ale obturatorului par să „blocheze” mișcarea subiecților aflați în mișcare rapidă. Viteze mai mici ale obturatorului adaugă neclaritate obiectelor aflate în mișcare, oferindu-le un aer de mișcare pentru un efect dinamic.

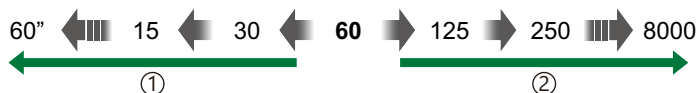

① Viteze mai mici ale obturatorului...

...produc fotografii dinamice cu un aer de mișcare.

② Viteze mai mari ale obturatorului...

...„blochează” mișcarea subiecților aflați în mișcare rapidă.

1. Poziționați selectorul rotativ în modul S.

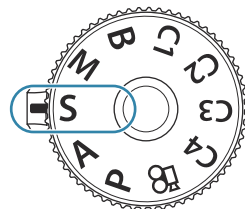

2. Alegeți viteza obturatorului.

- Folosiți selectoarele față și spate pentru a ajusta următoarele setări.

Selector față: Compensarea expunerii (P.155)



Selector spate: Timp de expunere

- Alegeți dintre timpii de expunere între 1/8000 - 60 s.
- Aveți la dispoziție timpii de expunere mici de până la 1/32000 s în modul silențios.  „Fotografiere fără sunet de declanșare (Silent [♥] Settings)” (P.203), „Realizarea de fotografii secvențiale/cu temporizator” (P.194)
- Diafragma selectată automat de cameră va apărea pe afișaj.



①

① Timp de expunere



 Compensarea expunerii poate fi ajustată și folosind butonul . Apăsăți pe butonul  și rotiți selectorul față sau spate.

3. Luați degetul de pe declanșator.

- ☞ Puteți să alegeți funcțiile îndeplinite de selectoarele față și spate. 📖 [Atribuirea de roluri selectoarelor față și spate \(📷 Dial Function/📷 Dial Function\)](#) (P.352)
- ☞ Puteți să utilizați maneta **Fn** pentru a inversa rolurile selectoarelor față și spate. Manetei **Fn** i se pot atribui și alte roluri. 📖 [„Personalizarea manetei Fn \(Fn Lever Settings\)”](#) (P.357)
- ☞ Puteți să alegeți dacă ecranul reflectă efectele compensării expunerii sau menține o luminozitate constantă pentru a facilita vizualizarea. 📖 [„Schimbarea aspectului afișajului \(📷 LV Mode\)”](#) (P.367)
- ☞ Utilizați filtrul ND Live pentru a obține efectul unui obturator lent în condiții de luminozitate mare în care timpii de expunere lenți nu sunt disponibili. 📖 [„Încetinirea obturatorului în condiții de lumină puternică \(Live ND Shooting\)”](#) (P.248)
- ☞ În funcție de timpul de expunere selectat, este posibil să observați efectul de banding pe ecran cauzat de tremurarea provenită de la surse de lumină fluorescentă sau LED. Apoi, puteți să configurați camera pentru a reduce efectele licării în timpul Live View sau atunci când faceți fotografii. 📖 [„Reducerea licării în fotografii \(Anti-Flicker Shooting\)”](#) (P.208), [„Reducerea licării în condiții de lumină LED \(📷 Flicker Scan/📷 Flicker Scan\)”](#) (P.160)

Subiectul este prea întunecat sau luminos

În cazul în care camera nu reușește să obțină expunerea optimă, afișajul cu diafragma va semnaliza conform celor indicate.

Afișaj	Problemă/soluție
Valoare diafragmă redusă 	Subexpunere. <ul style="list-style-type: none">• Alegeți o viteză mai redusă a obturatorului.
Valoare diafragmă ridicată 	Supraexpunere. <ul style="list-style-type: none">• Alegeți o viteză mai mare a obturatorului. Aveți la dispoziție timpi de expunere mici de până la 1/32000 s în modul silențios.• În cazul în care subiectul este în continuare supraexpus la viteza mai ridicată, limitele sistemului de măsurare al camerei au fost depășite. Folosiți un filtru ND (densitate neutră) pentru a reduce cantitatea de lumină care intră în cameră.

- ☞ Când [📷 ISO] nu este setat pe [Auto], se poate obține expunerea optimă prin modificarea setărilor. 📖 [„Schimbarea sensibilității ISO \(ISO\)”](#) (P.170)
- ☞ Valoarea diafragmei afișată în momentul în care afișajul semnalizează depinde de tipul de obiectiv și de distanța focală.

Alegerea diafragmei și a timpului de expunere

(M: Expunere manuală)

PASMB 

În acest mod, alegeți diafragma și timpul de expunere. Puteți ajusta setările în funcție de intențiile dvs., de exemplu prin combinarea timpilor de expunere mici cu diafragme mici (numere f mari) pentru o adâncime mărită a câmpului.

1. Poziționați selectorul rotativ în modul M.

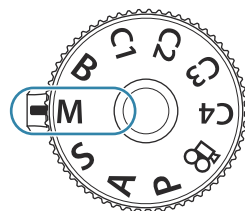

2. Ajustați diafragma și timpul de expunere.

- Folosiți selectoarele față și spate pentru a ajusta următoarele setări.
Selectorul față: Diafragma
Selector spate: Timpul de expunere
- Alegeți dintre timpii de expunere între 1/8000 - 60 s.
- Aveți la dispoziție timpii de expunere mici de până la 1/32000 s în modul silențios.

 „Fotografierea fără sunetul de declanșare (Silent  Settings)” (P.203)

- Pe ecran este afișată diferența dintre expunerea produsă de diafragma și timpul de expunere selectate și expunerea optimă măsurată de cameră. Ecranul va semnaliza dacă diferența depășește ± 3 EV.



① Diferența față de expunerea optimă

- Când selectați **[Auto]** pentru **[ISO]**, sensibilitatea ISO va fi ajustată automat pentru expunere optimă la setările de expunere selectate. **[ISO]** este setat implicit la **[Auto]**.



 „Schimbarea sensibilității ISO (ISO)” (P.170)

3. Luați degetul de pe declanșator.

- ☞ Puteți să alegeți funcțiile îndeplinite de selectoarele față și spate. 🖱️ „Atribuirea de roluri selectoarelor față și spate (📷 Dial Function/📷 Dial Function)” (P.352)
- ☞ Puteți să utilizați maneta **Fn** pentru a inversa rolurile selectoarelor față și spate. Manetei **Fn** i se pot atribui și alte roluri. 🖱️ „Personalizarea manetei **Fn** (Fn Lever Settings)” (P.357)
- ☞ Puteți să alegeți dacă ecranul reflectă efectele compensării expunerii sau menține o luminizitate constantă pentru a facilita vizualizarea. 🖱️ „Schimbarea aspectului afișajului (📷 LV Mode)” (P.367)
- ☞ În funcție de timpul de expunere selectat, este posibil să observați efectul de banding pe ecran cauzat de tremurarea provenită de la surse de lumină fluorescentă sau LED. Apoi, puteți să configurați camera pentru a reduce efectele licării în timpul Live View sau atunci când faceți fotografii. 🖱️ „Reducerea licării în fotografii (Anti-Flicker Shooting)” (P.208), „Reducerea licării în condiții de lumină LED (📷 Flicker Scan/📷 Flicker Scan)” (P.160)

Subiectul este prea întunecat sau luminos

În cazul în care camera nu reușește să obțină expunerea optimă cu **[Auto]** selectat pentru **[📷 ISO]**, afișajul cu sensibilitatea ISO va semnaliza conform celor indicate.

Afișaj	Problemă/soluție
	<p>Supraexpunere.</p> <ul style="list-style-type: none"> • Alegeți o valoare mai mare a diafragmei sau o viteză mai ridicată a obturatorului.
	<p>Subexpunere.</p> <ul style="list-style-type: none"> • Alegeți o valoare mai mică a diafragmei sau o viteză mai redusă a obturatorului. • Dacă avertismentul nu dispăre de pe ecran, alegeți o valoare mai mare pentru sensibilitatea ISO. 🖱️ „Schimbarea sensibilității ISO (ISO)” (P.170), „Setarea gamei de valori ale sensibilității ISO selectate în modul [Auto] (📷 ISO-A Upper/Default/📷 ISO-A Upper/Default)” (P.173)

Utilizarea compensării expunerii în modul M

În modul **M**, compensarea expunerii este disponibilă când **[Auto]** este selectat pentru **[ISO]**. Deoarece compensarea expunerii este efectuată prin ajustarea sensibilității ISO, diafragma și timpul de expunere nu sunt afectate.  „Schimbarea sensibilității ISO (ISO)” (P.170), „Setarea gamei de valori ale sensibilității ISO selectate în modul [Auto] (ISO-A Upper/Default/ISO-A Upper/Default)” (P.173)

1. Mențineți apăsat butonul  și rotiți selectorul față sau spate.

- Compensarea expunerii este adăugată la diferența de expunere indicată pe ecran.



- ① Diferența de la compensarea expunerii cu compensarea adăugată
- ② Valoarea compensării expunerii

Expuneri lungi (B: Bulb/Time)

P A S M B 

Selectați acest mod pentru a lăsa obturatorul deschis pentru o expunere lungă. Puteți previzualiza fotografia în Live View și încheia expunerea când ați obținut rezultatele dorite. Se utilizează când aveți nevoie de expuneri lungi, de exemplu atunci când fotografiați scene nocturne sau artificii.

- 🔗 Pentru fotografiere cu timpi de expunere lungi, vă recomandăm să fixați camera pe un tripied, iar apoi setați  **[Image Stabilizer]** (P.209) la **[S-IS Off]**.

Fotografierea „Bulb” și „Live Bulb”

Declanșatorul rămâne deschis în timp ce este apăsat butonul. Eliberarea butonului încheie expunerea.

- Cantitatea de lumină care intră în cameră crește proporțional cu timpul în care obturatorul este lăsat deschis.
- Când este selectat modul de fotografiere Bulb Live, puteți verifica rezultatele în ecranul Live View și încheia expunerea oricând doriți.

Fotografierea „Time” și „Live Time”

Expunerea începe când butonul declanșator este apăsat până la capăt. Pentru a încheia expunerea, apăsați butonul declanșator până la capăt a doua oară.

- Cantitatea de lumină care intră în cameră crește proporțional cu timpul în care obturatorul este lăsat deschis.
- Când este selectat modul de fotografiere Time Live, puteți verifica rezultatele în ecranul Live View și încheia expunerea oricând doriți.

1. Rotiți selectorul de moduri la **B**.

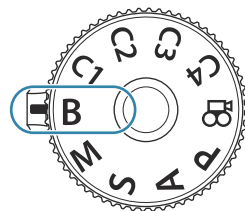

2. Selectați **[Bulb]** (pentru fotografiere Bulb) sau **[Time]** (fotografiere Time).

- La setările predefinite, selecția se face cu ajutorul selectorului spate.



①

① Fotografiere Bulb sau Time

3. Apăsați butonul **MENU**.

- Vi se va cere să alegeți intervalul la care este actualizată previzualizarea.

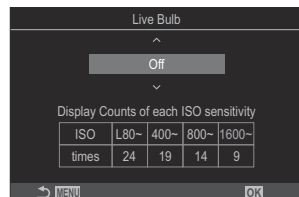

4. Selectați un interval folosind Δ ∇ .

5. Apăsați butonul **OK** pentru a salva modificările.

- Vor fi afișate meniurile.

6. Apăsați butonul **MENU** de mai multe ori pentru a părăsi meniul.

- Dacă a fost selectată o altă opțiune decât **[Off]**, **[Live Bulb]** sau **[Live Time]** va apărea pe ecran.

7. Ajustați diafragma.

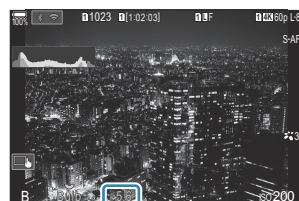

- La setările predefinite, diafragma poate fi ajustată cu ajutorul selectorului față.





①

① Diafragma

8. Luați degetul de pe declanșator.

- În modurile Bulb și Bulb Live, mențineți butonul declanșator apăsat. Expunerea se încheie când butonul este eliberat.
- În modurile Time și Time Live, apăsați butonul declanșator până la capăt o dată pentru a începe expunerea și din nou pentru a încheia expunerea.
- În timpul modului de fotografiere Time Live, puteți reîncărca previzualizarea prin apăsarea la jumătate a butonului declanșator.
- Expunerea se încheie automat când se atinge timpul selectat pentru **[Bulb/Time Timer]**.
 „Configurarea setărilor pentru BULB/TIME/COMP (BULB/TIME/COMP Settings)” (P.274)
- **[Noise Reduction] se aplică după fotografiere.** Pe ecran se afișează timpul rămas până la finalizarea procesului. Puteți să alegeți condițiile în care se realizează reducerea zgomotului **[Noise Reduction]**.
 „Opțiuni pentru reducerea zgomotului în cazul expunerii lungi (Noise Reduction)” (P.178)



 Se aplică anumite limite la alegerea setărilor de sensibilitate ISO disponibile.





 Fotografierea Bulb este utilizată în locul fotografierii Bulb Live când expunerea multiplă, compensarea distorsiunii geometrice sau corecția ochi de pește este activă.



 Fotografierea Time este utilizată în locul fotografierii Time Live când expunerea multiplă, compensarea distorsiunii geometrice sau corecția ochi de pește este activă.



 În timpul fotografierii, există limite asupra setărilor următoarelor funcții.

- Fotografiere secvențială, fotografiere cu temporizator, fotografiere cu temporizator de interval, fotografiere cu încadrare expunere automată, încadrare bliț, focalizare cu încadrare, focalizare cu suprapunere etc.

 În funcție de setările camerei, temperatură și situație, puteți să observați zgomot sau puncte luminoase pe ecran. Acestea pot apărea în imagini chiar și atunci când ați activat **[Noise Reduction]**.
 „Opțiuni pentru reducerea zgomotului în cazul expunerii lungi (Noise Reduction)” (P.178)

 Puteți să utilizați AF Cer înstelat atunci când fotografiați cerul noaptea.  „Alegerea unui mod de focalizare ( AF Mode/ AF Mode)” (P.102), „Modificarea setărilor pentru AF Cer înstelat (Starry Sky AF Setting)” (P.121)

 Luminozitatea afișajului poate fi ajustată în timpul fotografierii Bulb/Time  „Configurarea setărilor pentru BULB/TIME/COMP (BULB/TIME/COMP Settings)” (P.274)

 În modul **B**(Bulb), puteți să ajustați focalizarea manual în timp ce se execută expunerea. Puteți face fotografii folosind tehnici cum ar fi să nu focalizați pe subiectul în timpul expunerii sau să focalizați la finalul expunerii.  „Configurarea setărilor pentru BULB/TIME/COMP (BULB/TIME/COMP Settings)” (P.274)

Zgomot

La fotografierea cu timp de expunere îndelungat, pe ecran poate apărea zgomot de imagine. Aceste fenomene apar când temperatura crește în senzorul de imagine sau în circuitul intern al senzorului de imagine, ducând la generarea de curent în acele secțiuni ale senzorului de imagine care nu sunt, de regulă, expuse la lumină. Aceasta se poate întâmpla și la fotografierea cu o valoare ISO ridicată într-un mediu cu temperaturi ridicate. Pentru a reduce acest zgomot, camera activează funcția de reducere a zgomotului de imagine.  „Opțiuni pentru reducerea zgomotului în cazul expunerii lungi (Noise Reduction)” (P.178)

Slăbirea melanjului (B: Fotografie Live Composite)

PASMB 

Selectați acest mod pentru a lăsa obturatorul deschis pentru o expunere lungă. Puteți vizualiza urmele de lumină lăuate de artificii sau stele și le puteți fotografia fără a schimba expunerea fundalului. Camera combină fotografiile multiple și le înregistrează ca o singură fotografie.

⚠ Pentru fotografiere Live Composite, vă recomandăm să fixați camera pe un trepied, iar apoi setați [\[Image Stabilizer\] \(P209\)](#) la **[S-IS Off]**.

1. Rotiți selectorul de moduri la **B**.

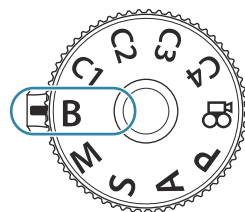

2. Selectați **[Live Comp]**

- La setările predefinite, selecția se face cu ajutorul selectorului spate.

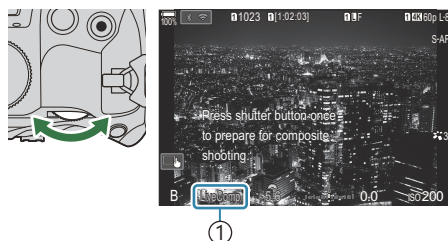

① Fotografie Live Composite

3. Apăsați butonul **MENU**.

- Va fi afișat meniul **[Composite Settings]**.

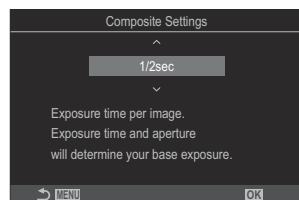

4. Selectați un timp de expunere folosind Δ ∇ .

- Alegeți un timp de expunere de la 1/2 la 60 s.

5. Apăsați butonul **OK** pentru a salva modificările.
 - Vor fi afișate meniurile.

6. Apăsați butonul **MENU** de mai multe ori pentru a părăsi meniul.

7. Ajustați diafragma.
 - La setările predefinite, diafragma poate fi ajustată cu ajutorul selectorului față.

8. Apăsați butonul declanșator complet pentru a pregăti camera.

- Camera este pregătită să fotografieze când pe ecran se afișează mesajul **[Ready for composite shooting]**.



9. Apăsați butonul declanșator pentru a începe fotografierea.
 - Va începe fotografierea montaj live. Afișarea va fi actualizată după fiecare expunere.

10. Apăsați butonul declanșator din nou pentru a încheia fotografierea.



- Fotografierea se încheie automat după ce s-a atins durata selectată pentru **[Live Composite Timer]**. Această setare poate fi modificată. 🖱️ „Configurarea setărilor pentru BULB/TIME/COMP (BULB/TIME/COMP Settings)” (P.274)
- Timpul maxim de înregistrare disponibil variază în funcție de nivelul acumulatorului și de condițiile de fotografiere.

🕒 Se aplică anumite limite la alegerea setărilor de sensibilitate ISO disponibile.

🕒 Nu puteți să utilizați următoarele:

- fotografiere secvențială, temporizator, fotografiere cu temporizator de interval, bracketing AE, bracketing la bliț, bracketing la focalizare, fotografie HDR, Foto înaltă rezoluție, suprapunerea focalizării, expunere multiplă, compensarea distorsiunii geometrice, fotografiere cu ND Live sau GND Live sau compensare tip ochi de pește.

🖱️ Puteți să utilizați AF Cer înstelat atunci când fotografiați cerul noaptea. 🖱️ „Alegerea unui mod de focalizare (📷 AF Mode/📷 AF Mode)” (P.102), „Modificarea setărilor pentru AF Cer înstelat (Starry Sky AF Setting)” (P.121)

- ☞ Luminozitatea afișajului poate fi ajustată în timpul fotografierii Live Composite  „Configurarea setărilor pentru BULB/TIME/COMP (BULB/TIME/COMP Settings)” (P.274)
- ☞ Timpul de expunere pentru fiecare expunere realizată în timpul fotografierii Live Composite poate fi ales în avans folosind meniurile.  „Configurarea setărilor BULB/TIME/COMP (BULB/TIME/COMP Settings)” (P.274)

Salvarea setărilor personalizate la selectorul de moduri (Modurile personalizate C1, C2, C3 și C4)

Setările și modurile de fotografiere frecvent utilizate pot fi salvate ca moduri personalizate și activate simplu prin rotirea selectorului de moduri. Setările salvate pot fi reactivate direct din meniuri.

- Salvați setările la pozițiile **C1** până la **C4**.

Salvarea setărilor (Atribuire)

PASMB 

1. Alegeți un mod diferit de modul  și ajustați setările după cum doriți.
 - Pentru informații privind setările care pot fi salvate, consultați „Setări predefinite” (P.517).

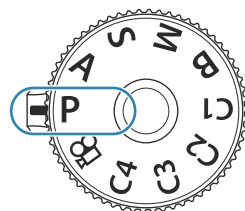

2. Apăsați butonul **MENU** pentru a vizualiza meniurile.
3. Selectați fila  utilizând selectorul față.

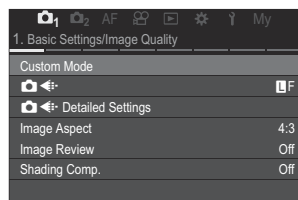

4. Selectați [**1. Basic Settings/Image Quality**] folosind butoanele   sau selectorul spate.
5. Selectați [**Custom Mode**] folosind butoanele   și apăsați butonul **OK**.

6. Selectați modul personalizat dorit (**C1** – **C4**) folosind butoanele Δ ∇ și apăsați butonul **OK**.

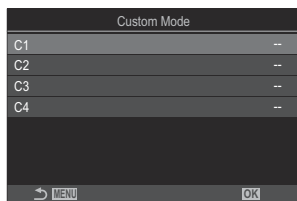

- Va fi afișat meniul pentru modul personalizat selectat.

7. Selectați **Assign** folosind butoanele Δ ∇ și apăsați butonul **OK**.

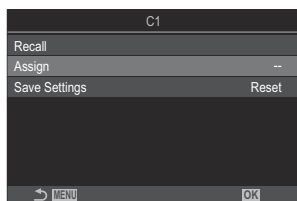

8. Selectați **Set** folosind butoanele Δ ∇ și apăsați butonul **OK**.

- Setările existente vor fi suprascrise.
- Pentru a restabili setările predefinite pentru modul personalizat selectat, selectați **Reset** și apăsați butonul **OK**.

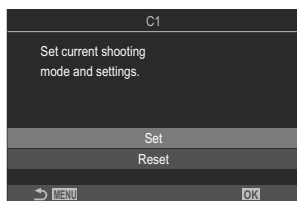

9. Apăsați butonul **MENU** pentru a părăsi meniurile.

🔗 Puteți să actualizați automat modurile personalizate pentru a reflecta orice modificări pe care le-ați făcut asupra setărilor (**C1**, **C2**, **C3**, **C4**) în timpul fotografierii. 📖 [„Salvarea modificărilor efectuate setărilor în modurile personalizate” \(P.79\)](#)

Utilizarea modurilor personalizate (C1/C2/C3/C4)

PASMB 

Pentru a reactiva toate setările salvate, inclusiv modul de fotografiere:

Reactivați setările cu selectorul de moduri

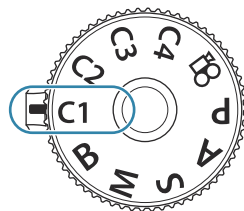

1. Rotiți selectorul de moduri la modul personalizat dorit (**C1**, **C2**, **C3** sau **C4**).
 - Camera va fi setată la setările pentru modul selectat.





În mod predefinit, modificările efectuate după restabilire nu se aplică setărilor stocate. Setările salvate vor fi restabilite la următoarea selectare a modului personalizat cu selectorul de moduri.

Reactivarea setărilor salvate

În alte moduri, în afară de modul , puteți să reactivați setările stocate în modurile personalizate de la [C1] până la [C4].

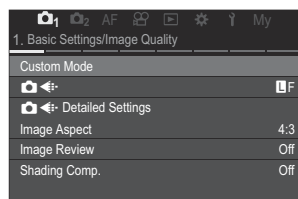
1. Apăsați butonul **MENU** pentru a vizualiza meniurile.
2. Selectați fila 1 utilizând selectorul față.
3. Selectați [1. Basic Settings/Image Quality] folosind butoanele  sau selectorul spate.



4. Selectați [**Custom Mode**] folosind butoanele   și apăsați butonul **OK**.

5. Selectați modul personalizat dorit (**[C1]** – **[C4]**) folosind butoanele Δ ∇ și apăsați butonul **OK**.

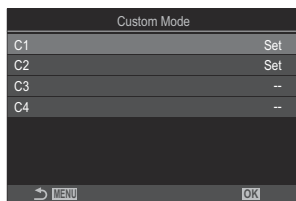

6. Selectați **[Recall]** folosind butoanele Δ ∇ și apăsați butonul **OK**.

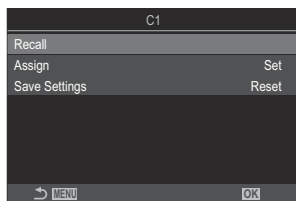

7. Selectați **[Yes]** folosind butoanele Δ ∇ și apăsați butonul **OK**.

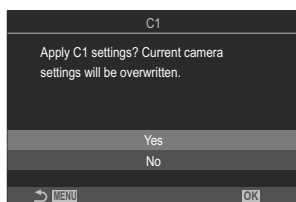











8. Apăsați butonul **MENU** pentru a părăsi meniurile.

- 🌀 Când reactivați o setare în timp ce selectorul de moduri este setat la **C1**, **C2**, **C3** sau **C4**, modul de fotografiere se schimbă, de asemenea, în modul salvat.
- 🌀 Setările reactivate prin apăsarea unui buton la care s-a alocat **[C1]** – **[C4]** (Mod personalizat C1–4) în **[📷 Button Function] (P.339)** nu se aplică atunci când:
- Opriți camera.
 - Rotiți selectorul pentru moduri la o altă setare.
 - Apăsați pe butonul **MENU** în timpul fotografierii.
 - Efectuați o resetare.
 - Salvați sau reactivați setările personalizate.

Salvarea modificărilor efectuate setărilor în modurile personalizate

Puteți salva modificările făcute setărilor în timp ce sunteți în modurile personalizate ale camerei. Setările modificate rămân valabile chiar dacă rotiți selectorul de moduri. Puteți să utilizați modurile personalizate la fel ca și modurile **P**, **A**, **S**, **M** și **B**.

1. Apăsați butonul **MENU** pentru a vizualiza meniurile.
2. Selectați fila ₁ utilizând selectorul față.
3. Selectați [**1. Basic Settings/Image Quality**] folosind butoanele   sau selectorul spate.
4. Selectați [**Custom Mode**] folosind butoanele   și apăsați butonul **OK**.
5. Selectați modul personalizat dorit (**[C1]** – **[C4]**) folosind butoanele   și apăsați butonul **OK**.
6. Selectați [**Save Settings**] folosind butoanele   și apăsați butonul **OK**.
7. Selectați [**Hold**] utilizând butoanele   și apăsați butonul **OK**.
8. Apăsați butonul **MENU** pentru a părăsi meniurile.

Înregistrarea video

- ⚠ Când înregistrați filme, utilizați un card SD care suportă o clasă de viteză SD de 10 sau mai mare.
- ⚠ Aveți nevoie de un card UHS-II sau UHS-I cu clasă de viteză UHS de 3 sau mai mare când:
 - ați selectat o rezoluție mai mare de **[4K]** sau **[C4K]** din meniul [] sau o compensație a mișcării **[A-I]** (All-Intra) din meniul []
- ⚠ Atunci când utilizați continuu camera pentru perioade îndelungate, temperatura senzorului de imagine va crește și este posibil să observați zgomot și pete de culoare pe ecran. În acest caz, opriți camera și așteptați să se răcească. Zgomotul și petele de culoare se pot produce în special la sensibilități ISO ridicate. Dacă temperatura senzorului continuă să crească, camera se va opri automat.
- ⚠ Când utilizați un obiectiv în sistem Four Thirds, AF nu va fi disponibil în timpul înregistrărilor video.
- ⚠ Atunci când selectați înregistrarea filmelor cu viteză mare pentru [], filmele înregistrate cu funcțiile **[i-Enhance]** sau un filtru-artă selectat pentru modul imagine vor fi înregistrate în modul **[Natural]**.
- ⚠ Este posibil ca sunetul operațiunilor tactile și al butoanelor de operare să fie înregistrat.
- ⚠ Senzorii CMOS de imagine de tipul celor utilizați de cameră generează un așa-numit efect „rolling shutter” care poate să provoace distorsiunea fotografiilor obiectelor în mișcare. Această distorsiune este un fenomen care se produce în fotografiile subiecților care se mișcă rapid sau atunci când mutați camera în timpul fotografierii. Se poate observa, în special, în fotografiile efectuate la distanțe focale lungi.
- ⚠ Când utilizați un card SDXC, puteți înregistra filme cu o durată de până la 3 ore. Filmele cu o durată mai mare de 3 ore sunt înregistrate în fișiere multiple (în funcție de condițiile de înregistrare, camera poate începe înregistrarea într-un nou fișier înainte de a atinge limita de 3 ore).
- ⚠ Când utilizați un card SD/SDHC, filmele cu dimensiuni mai mari de 4 GB sunt înregistrate în fișiere multiple (în funcție de condițiile de înregistrare, camera poate începe înregistrarea unui nou fișier înainte de a atinge limita de 4 GB).
- 🔗 Fișierele de film împărțite pot fi redată ca un singur film. „Redarea înregistrărilor video care au fost separate” (P.301)
- 🔗 Când înregistrați un video având camera în poziția portret, informația este înregistrată în poziția portret. Când înregistrarea este redată pe un computer sau un smartphone, aceasta va fi redată cu aceeași orientare în care a fost filmat.

Înregistrarea video în modul film ()

P A S M B

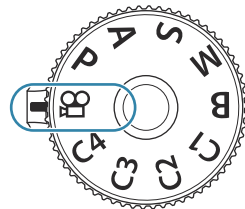

Rotiți selectorul de moduri (modul film) pentru a înregistra filme folosind efectele disponibile în modurile **P**, **A**, **S** și **M** (P.81).

1. Poziționați selectorul pentru moduri în modul .



2. Apăsați butonul  pentru a începe înregistrarea.

- Sunetul de bip nu se aude atunci când camera focalizează în modul film.
- Filmele pe care le înregistrați vor fi afișate pe ecran.
- Dacă vă apropiați ochiul de vizor, filmul pe care îl înregistrați va fi afișat în vizor.
- În timpul înregistrării video este afișat un cadru roșu (P.295).
- Puteți schimba poziția de focalizare dacă atingeți ecranul în timpul înregistrării.
- Camera va porni numărătoarea înregistrării și va afișa durata înregistrării.

 Puteți începe înregistrarea video și apăsând butonul declanșator:  „Efectuarea unei înregistrări video prin apăsarea butonului declanșator ( Shutter Function)” (P.350)

3. Apăsați din nou butonul  pentru a opri înregistrarea.

Alegerea unui mod de expunere (Modul (moduri expunere film))



P A S M B 

Puteți să creați filme care beneficiază de efectele disponibile în modurile **P**, **A**, **S** și **M**.

1. Apăsați butonul **MENU** pentru a vizualiza meniurile.

2. Selectați fila  utilizând selectorul față.

3. Selectați **[1. Basic Settings/Image Quality]** folosind butoanele  sau selectorul spate.



4. Selectați  **Mode** folosind butoanele   și apăsați butonul **OK**.

5. Evidențiați modul dorit utilizând butoanele Δ ∇ și apăsați butonul **OK**.

P	Valoarea optimă a diafragmă este selectată automat, în funcție de luminozitatea subiectului. Utilizați selectorul față sau selectorul spate pentru a ajusta compensarea expunerii.
A	Aspectul fundalului poate fi modificat cu ajutorul diafragmei. Utilizați selectorul față pentru a ajusta compensarea expunerii și selectorul spate pentru a ajusta diafragma.
S	Timpul de expunere afectează modul în care apare subiectul. Utilizați selectorul față pentru a ajusta compensarea expunerii și selectorul spate pentru a ajusta timpul de expunere. Puteți să setați timpul de expunere la valori între 1/24 s și 1/32000 s.
M	Reglați diafragma și timpul de expunere după preferințe. Utilizați selectorul față pentru a selecta valoarea diafragmei și selectorul spate pentru a selecta timpul de expunere. <ul style="list-style-type: none">• Alegeți dintre timpi de expunere între 1/24 - 32000 s. Aveți la dispoziție valorile ISO 200–12800 utilizând opțiunile de comandă manuală a sensibilității [ISO].• Pe ecran este afișată diferența dintre expunerea produsă de diafragma și timpul de expunere selectate și expunerea optimă măsurată de cameră. Ecranul va semnaliza dacă diferența depășește ± 3 EV.• Opțiunea aleasă pentru [MISO-A Upper/Default] (P.173) devine activă.

 Valoarea cea mai mică a vitezei de declanșare se modifică în funcție de frecvența cadrelor din modul de înregistrare video.

6. Apăsați butonul **MENU** pentru a părăsi meniurile.

 Puteți să setați [**Mode**] și din super panoul de comandă.  „Setarea folosind super panoul de comandă/super panoul de comandă LV” (P.93)

Înregistrarea video în modurile de fotografiere

P A S M B 

Puteți înregistra filme în modul Program AE chiar dacă selectorul de moduri nu este în poziția .

⚠️ [●REC] trebuie atribuit unui buton utilizând [Button Function] (P.339).

⚠️ Ținta AF preia forma selectată pentru modul film (P.80). Rotiți selectorul pentru moduri la  (mod film) și alegeți forma țintei pe afișajul de selectare a țintei AF (P.108).

1. Apăsați butonul la care a fost atribuit [●REC] pentru a începe înregistrarea.

- În timpul înregistrării video este afișat „●REC”, ora înregistrării și un cadru roșu (P.295).

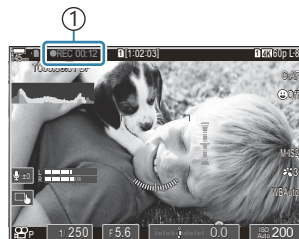

① Durată înregistrare

- Dacă vă apropiați ochiul de vizor, filmul pe care îl înregistrați va fi afișat în vizor.
- Puteți schimba poziția de focalizare dacă atingeți ecranul în timpul înregistrării.

2. Apăsați din nou butonul pentru a încheia înregistrarea.

- Când înregistrarea video se încheie nu mai sunt afișate „●REC”, ora înregistrării și cadrul roșu (P.295).

⚠️ Chiar dacă apăsați un buton la care a fost atribuit [●REC], nu puteți înregistra filme în următoarele cazuri:

- În timpul unei expunerii multiple (de asemenea, se încheie fotografierea), atunci când apăsați pe butonul declanșator la jumătate, în timpul fotografierii secvențiale, în timpul fotografierii cu temporizator de interval, în timpul compensării distorsiunii geometrice sau în timpul corecției tip ochi de pește sau în timp ce utilizați fotografierea cu ND Live sau GND Live

Comenzile tactile (Comenzi silențioase)

PASMB 

Puteți preveni înregistrarea sunetelor de operare a camerei care apar în urma acționării camerei în timpul înregistrării. După apăsarea unui element, apăsați săgețile afișate pentru a selecta setările.





- ① **Zoom electric:** Măriți sau micșorați cu ajutorul obiectivelor cu zoom electric.
 - ② **Voluam căști:** Reglați volumul atunci când utilizați căștile.
 - ③ **Nivel înregistrare audio:** Alegeți volumul înregistrării.
 - ④ **Timp de expunere:** Ajustați timpul de expunere atunci când **[S]** (prioritate obturator AE) sau **[M]** (manual) este selectat pentru **[📷 Mode]** (modul expunere film). (P.81).
 - ⑤ **Valoare diafragmă:** Ajustați valoarea diafragmei atunci când **[A]** (prioritate diafragmă AE) sau **[M]** (manual) este selectat pentru **[📷 Mode]** (modul expunere film). (P.81).
 - ⑥ **Compensare expunere:** Ajustați compensarea expunerii. Dacă **[M]** este selectat pentru **[📷 Mode]** (modul expunere film) (P.81), compensarea expunerii este disponibilă atunci când **[Auto]** este selectat pentru **[ISO]** (P.170).
 - ⑦ **ISO:** Ajustați **[ISO]** (P.170). Opțiunea acesta este disponibilă atunci când **[M]** este selectat pentru **[📷 Mode]** (modul expunere film). (P.81).
- 🕒 Comenzile tactile nu sunt disponibile în timpul înregistrării video la viteză mare (P.219).
- 🔊 Puteți configura camera astfel încât și comenzile silențioase care folosesc ecranul tactil să poată fi utilizate în timpul fotografierii.  **[Silent Operation]** (P.377)

Setări de fotografiere

Cum puteți modifica setările de fotografiere

Camera prezintă multe funcții legate de fotografiere. În funcție de frecvența cu care le utilizați, puteți accesa setările prin butoane, pictograme pe ecran sau meniuri care pot fi folosite pentru ajustări detaliate.

Metodă	Descriere
Butoane directe	Ajustați setările direct folosind butoane, inclusiv pe cele prezentate mai jos. Funcțiile utilizate frecvent sunt atribuite butoanelor pentru acces rapid în timpul fotografierii cu vizor (P86). <ul style="list-style-type: none">• Butoanele care pot fi utilizate astfel sunt , ,  și ISO.
Super panoul de comandă LV/ super panoul de comandă	Alegeți dintr-o listă de setări care arată starea curentă a camerei. De asemenea, puteți vizualiza setările curente ale camerei (P91).
Meniu	Pe lângă opțiunile de fotografiere și de redare, meniurile conțin opțiuni care vă permit să personalizați operarea și afișajul camerei și să configurați camera (P98).

Butoane directe



Funcții și butoane directe

Funcțiile de fotografiere frecvent utilizate sunt atribuite butoanelor. Acestea se numesc „butoane directe”. Ele sunt utile atunci când modificați frecvent setările în funcție de subiect.

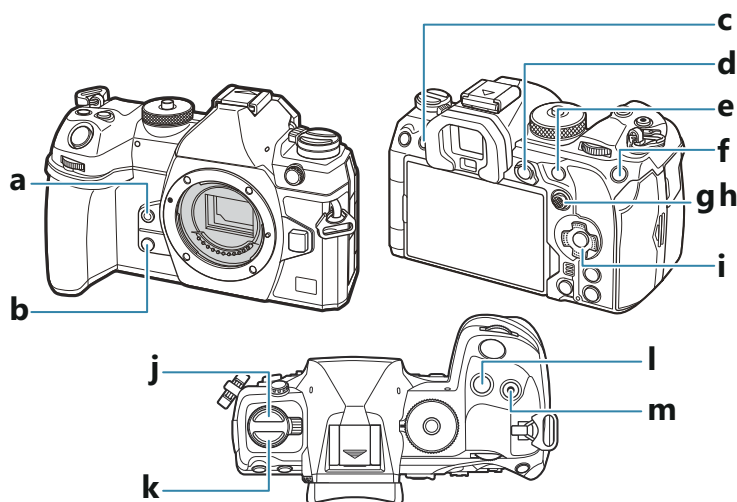
Butoanele cărora le pot fi atribuite funcții sunt indicate mai jos.



Butoane directe în timpul fotografierii

Buton direct		Funcție atribuită
a	Butonul 	Balans de alb printr-o simplă apăsare de buton (P.236)
b	Butonul 	Previzualizare (P.365)
c	Butonul  (LV)	Selectare afișaj (ecran/vizor) (P.47)
d	Butonul AEL	AEL (P.164)

Buton direct		Funcție atribuită
e	Butonul AF-ON	AF-ON (P.118, P.119)
f	Buton ISO	Sensibilitate ISO (P.170)
g	Selectorul multiplu (📷)	[⋮] (AF Target Point) (P.107)
h	Selectorul multiplu (📷)	Off ¹
i	Blocul de săgeți (△ ▽ ◀ ▶)	Off ¹
j	Butonul 📷 ⏸ ⚡ ²	Fotografiere secvențială/cu temporizator/cu bliț (P.183, P.194)
k	Butonul AF 📷 ²	Mod AF/măsurare (P.162)
l	Butonul 📷	Compensarea expunerii (P.155)
m	Butonul 📷 (📷)	Foto înaltă rezoluție (P.244)



1 Nicio funcție nu este atribuită predefinit.

2 Cu excepția butoanelor 📷 ⏸ ⚡ și **AF** 📷, butoanelor li se pot atribui funcții diferite.



👉 „Schimbarea rolurilor îndeplinite de butoane (Button Settings)” (P.339)

Butoane directe în timpul înregistrării video

Buton direct		Funcție atribuită
a	Butonul 📷	Control focal (P.149)
b	Butonul 📷	Zoom (P.113)
c	Butonul 📷 (LV)	Selectare afișaj (ecran/vizor) (P.47)
d	Butonul AEL	AEL (P.164)

Buton direct		Funcție atribuită
e	Butonul AF-ON	AF-ON (P.118, P.119)
f	Butonul ISO	Sensibilitate ISO (P.170)
g	Selectorul multiplu (☉)	[•••] (AF Target Point) (P.107)
h	Selectorul multiplu (☉)	Off ¹
i	Blocul de săgeți (△ ▽ ◀ ▶)	Off ¹
k	Butonul AF  ²	Mod AF/măsurare (P.162)
l	Butonul 	Compensarea expunerii (P.155)
m	Butonul  (☰)	Înregistrare video (P.80)

¹ Nicio funcție nu este atribuită predefinit.

² Cu excepția butonului **AF** , butoanelor li se pot atribui funcții diferite.  „Schimbarea rolurilor îndeplinite de butoane (Button Settings)” (P.339)

Pentru mai multe informații privind funcția fiecărui buton direct, consultați pagina cu explicații disponibilă pentru fiecare funcție.

Setarea folosind butoane directe

Această secțiune explică cum trebuie să procedați când este afișat un meniu de selectare, folosind **[AF Mode]** drept exemplu.

1. Apăsați butonul aferent funcției pe care doriți să o utilizați.

- Apăsați butonul **AF** .
- Va apărea un meniu de selectare.

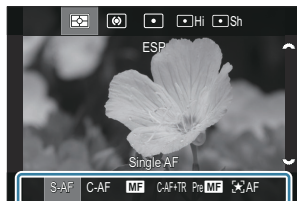

① Meniu de selectare

2. Rotiți selectorul față/spate pentru a selecta o setare.

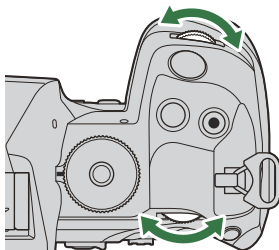

- Valorile unei setări pot fi selectate și atingând ecranul.
- De asemenea, puteți să utilizați butoanele Δ ∇ \triangleleft \triangleright .
- Dacă valorile setărilor apar în partea de sus și de jos a ecranului când apăsați butonul la pasul 1, utilizați următoarele butoane.

Δ ∇ : Selectează elementele afișate în partea de sus.

\triangleleft \triangleright : Selectează elementele afișate în partea de jos.

- În acest exemplu rotiți selectorul spate pentru a seta **[AF Mode]**.
- Apăsați butonul declanșator la jumătate pentru a salva setarea curentă și a ieși din ecranul de fotografiere.

- De asemenea, puteți reveni la ecranul de fotografiere dacă apăsați din nou butonul pe care l-ați apăsat la pasul 1.
- În cazul unor funcții, sunt disponibile mai multe setări detaliate după selectarea setării la pasul 2. Pentru informații despre modul de funcționare, consultați explicația fiecărei funcții.

În acest manual procedura pentru modificarea unei setări folosind un buton direct este prezentată în felul următor.

Buton

- Buton AF  ➔ 

Modificarea rapidă a setării menținând butonul apăsat

Unele setări pot fi modificate rotind selectorul față/spate și menținând apăsat butonul aferent funcției. Ecranul de setare se închide când eliberați butonul.

Super panou de comandă/Super panou de comandă LV

Super panoul de comandă LV/super panoul de comandă activat

Super panoul de comandă/super panoul de comandă LV afișează setările de fotografiere și valorile lor curente. Utilizați super panoul de comandă când încadrați fotografii în vizor și super panoul de comandă LV când încadrați fotografiile pe ecran („live view”).

- În modul de fotografiere, dacă apăsați butonul  veți comuta între fotografierea cu vizor și fotografierea live view.

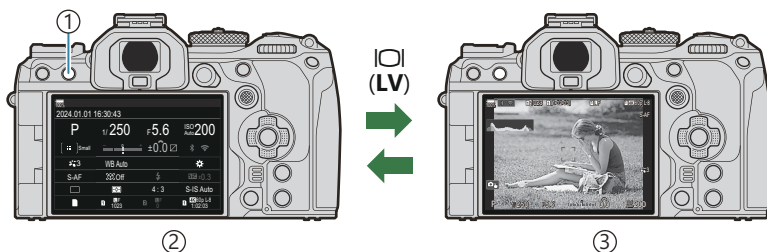

- ① Buton  (LV)
- ② Fotografiere cu vizor (ecranul se stinge când vizorul este activat)
- ③ Fotografiere live view

Super panoul de comandă (Fotografiere cu vizor)

Atunci când încadrați subiecți în vizor, super panoul de comandă LV va fi afișat pe ecran tot timpul. Apăsați butonul **OK** pentru a activa cursorul.

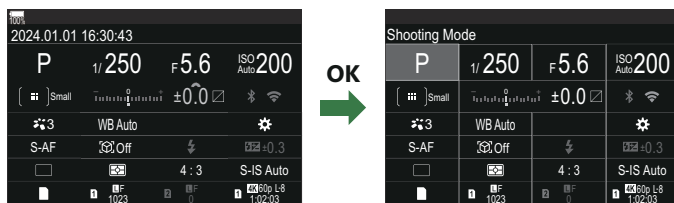

Super panoul de comandă LV (Fotografiere live view)

Pentru a afișa super panoul de comandă LV pe ecran, apăsați butonul **OK** în timpul live view.

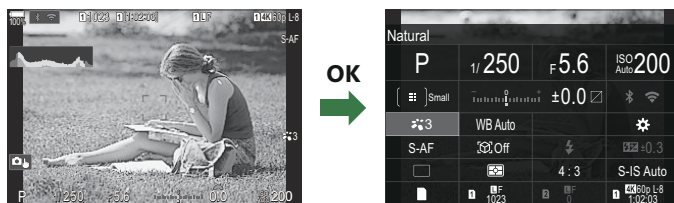

Setarea cu ajutorul super panoului de comandă/super panoului de comandă LV

Această secțiune explică cum trebuie utilizat super panoul de comandă/super panoul de comandă LV folosind **[Subject Detection]** ca exemplu.

1. Apăsați butonul **OK**.

- Dacă apăsați butonul în timpul vizualizării live, pe ecran va fi afișat super panoul de comandă LV.
- Va fi evidențiată ultima setare utilizată.

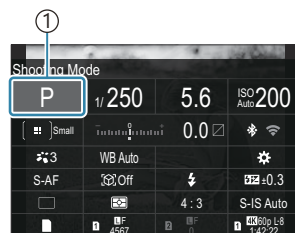

① Cursor

2. Selectați un element utilizând butoanele Δ ∇ \triangleleft \triangleright .

- Setarea selectată va fi evidențiată.
- Va apărea numele funcției selectate.
- De asemenea, puteți să selectați elemente dacă le atingeți pe ecran.

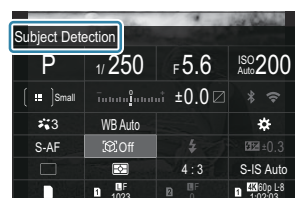

3. Rotiți selectorul față/spate pentru a modifica setarea evidențiată.

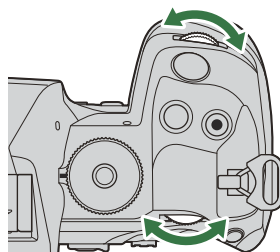

- Apăsați butonul declanșator la jumătate pentru a salva setarea curentă și a ieși din ecranul de fotografiere.

În acest manual procedura pentru modificarea unei setări folosind un buton direct este prezentată în felul următor.

Super panoul de comandă

- **OK** → Subject Detection

Opțiuni suplimentare

Apăsarea butonului **OK** sau atingerea elementului la pasul 2 afișează opțiuni pentru setarea evidențiată.

De asemenea, puteți să configurați elemente dacă atingeți valorile setării de pe ecran.

În unele cazuri, puteți să vizualizați opțiuni suplimentare.

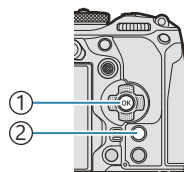

① Buton **OK**

② Buton **INFO**



①



②



③

- ① Afișaj cu super panoul de comandă LV/super panoul de comandă
- ② Afișaj cu meniul de selectare
- ③ Afișaj cu setări detaliate

Setări disponibile în super panoul de comandă/super panoul de comandă LV





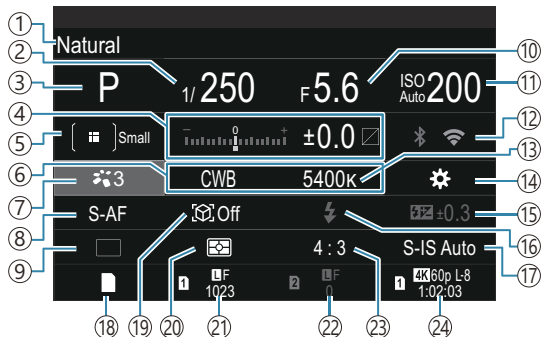



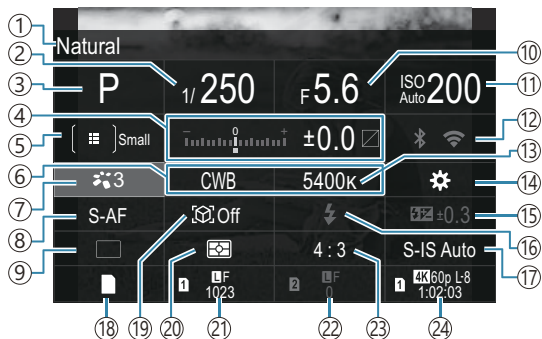



Mod de fotografiere

Super panoul de comandă



Super panoul de comandă LV



- ① Numele opțiunii selectate momentan
- ② Timp de expunere (P.58, P.63)
- ③ Mod de fotografiere (P.58)
- ④ Compensarea expunerii/Controlul luminii și al umbrei (P.155/P.349)
- ⑤  Mod țintă AF (P.108)
- ⑥  Balans de alb (P.233)
- ⑦  Mod imagine (P.225)
- ⑧  Mod AF (P.102)
- ⑨ Declanșare (fotografiere secvențială/cu temporizator) (P.194)
- ⑩ Valoarea diafragmei (P.58, P.61)
- ⑪  Sensibilitate ISO (P.170)
- ⑫ Wi-Fi/Bluetooth (P.432)
- ⑬  Temperatura de culoare (P.233)
- ⑭  Funcție buton (P.339)
- ⑮ Controlul de intensitate a blițului (P.188)
- ⑯ Mod bliț (P.183)
- ⑰  Stabilizator de imagine (P.209)
- ⑱  Salvare setări (P.395)
- ⑲ Detectare subiect (P.122)
- ⑳ Măsurare (P.162)
- ㉑ Slot 1  Calitate imagine, Numărul fotografiilor care pot fi memorate (P.216, P.560)
- ㉒ Slot 2  Calitate imagine, numărul fotografiilor care pot fi memorate (P.216, P.560)
- ㉓ Raport de aspect (P.223)
- ㉔  Calitate video, timp disponibil pentru înregistrare (P.217, P.564)

Mod de înregistrare video

Super panoul de comandă LV

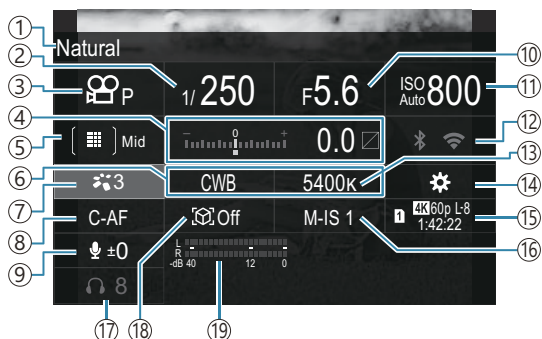

- ① Numele opțiunii selectate momentan
- ② Timp de expunere (P.81)
- ③ Mod (moduri expunere film) (P.81)
- ④ Compensarea expunerii/Controlul luminii și al umbrei (P.155/P.349)
- ⑤ Mod țintă AF (P.108)
- ⑥ Balans de alb (P.233)
- ⑦ Mod imagine (P.225)
- ⑧ Mod AF (P.102)
- ⑨ Nivel înregistrare audio (P.84)
- ⑩ Valoarea diafragmei (P.81)
- ⑪ Sensibilitate ISO (P.170)
- ⑫ Wi-Fi/Bluetooth (P.432)
- ⑬ Temperatura de culoare (P.233)
- ⑭ Funcție buton (P.339)
- ⑮ Calitate video, timp disponibil pentru înregistrare (P.217, P.564)
- ⑯ Stabilizare imagine (P.209)
- ⑰ Volum căști (P.84)
- ⑱ Detectare subiect (P.122)
- ⑲ Volumetru înregistrare audio (P.84)

Utilizarea meniului

Ce puteți face cu meniurile

Pe lângă opțiunile de fotografiere și de redare, meniurile conțin opțiuni care vă permit să personalizați operarea și afișajul camerei și să configurați camera.

Există mai multe file care reprezintă categorii de funcții, iar funcțiile asociate sunt cuprinse în fiecare pagină în parte.

Utilizarea meniurilor

Selector față	Selectați o filă.
◀▶/Selector spate	Selectați o pagină.
△▽	Deplasați cursorul.
Butonul OK	Confirmați setarea/continuați la ecranul următor.
Buton MENU	Anulați operația/reveniți la ecranul anterior.

Următoarea explicație folosește [ **AF Mode**] drept exemplu.

1. Apăsați butonul **MENU** pentru a vizualiza meniurile.

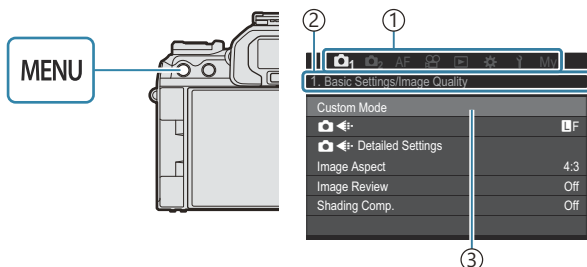

- ① Filă
- ② Titlu pagină
- ③ Cursor

2. Utilizați selectorul față pentru a selecta fila dorită.

- Puteți găsi [ **AF Mode**] la fila **[AF]**. Rotiți selectorul față până când fila **[AF]** este evidențiată.
- Pentru a schimba fila, puteți, de asemenea, să apăsați pictograma filei.

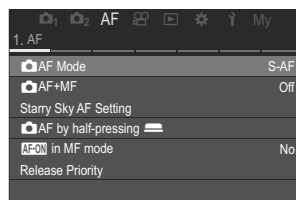

3. Utilizați ◀▶ sau selectorul spate pentru a selecta pagina dorită.

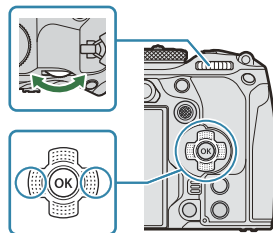

- Puteți găsi [AF Mode] pe a 5-a pagină, [5. Movie AF]. Apăsați ◀▶ sau rotiți selectorul spate până ce [5. Movie AF] este evidențiat.

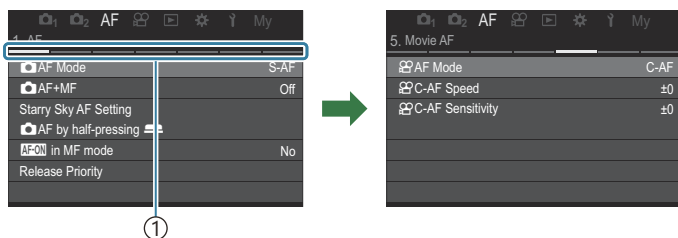

① Ghid pagină

- Puteți apăsa ghidul de pagină pentru a schimba pagina.

4. Selectați [AF Mode] folosind butoanele △▽ și apăsați butonul OK.

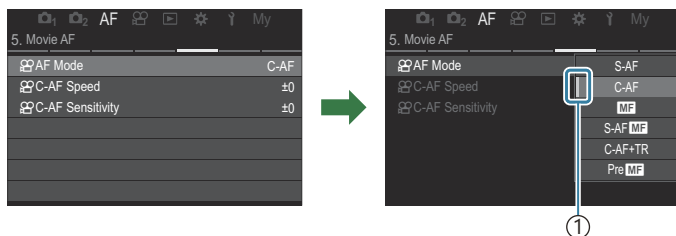
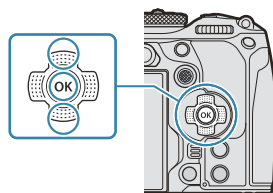

① Elementul configurat va fi afișat.

5. Utilizați butoanele Δ ∇ pentru a selecta o opțiune și apăsați butonul **OK**.

- Setarea este confirmată.
- Apăsarea butonului **MENU** închide meniul.
- Procedura de urmat după selectarea unui element și apăsarea butonului **OK** de la pasul 4 variază în funcție de elementul de meniu.
- Unele elemente de meniu necesită mai multe setări după ce selectați o opțiune la pasul 5.

În acest manual procedura pentru selectarea unui element de meniu este prezentată în felul următor.

Meniu

- **MENU** \rightarrow **AF** \rightarrow 5. Movie AF \rightarrow  AF Mode

 Puteți utiliza multi-selectorul în locul butoanelor Δ ∇ \triangleleft \triangleright pentru a selecta meniuri.

 Pentru a anula operarea în meniuri, apăsați butonul **MENU**.

 Pentru setările implicite ale fiecărei opțiuni, consultați „Setări predefinite” (P.517).

Afișarea descrierii unui element de meniu

Când apăsați butonul **INFO** având un element de meniu selectat, va fi afișată descrierea meniului.

INFO

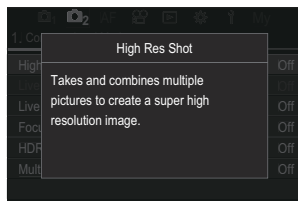
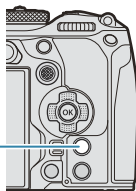

Elemente afișate cu gri

Dacă un element este în prezent indisponibil din cauza stării camerei sau din cauza altor setări, va fi afișat cu gri.

Când apăsați butonul **OK** și un element gri este evidențiat, va fi afișat motivul pentru care nu este disponibil.

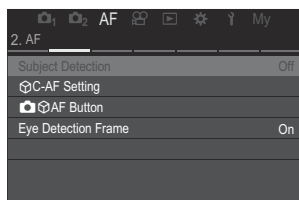

OK

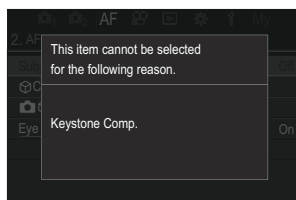
Funcții de bază pentru focalizare

Alegerea unui mod de focalizare (📷 AF Mode / 👤 AF Mode)

PASMB 👤

Puteți să selectați o metodă de focalizare (mod focalizare).

Buton

- **AF** (📷) Buton → <|> 📷

Super panoul de comandă

- **OK** → 📷 AF Mode / 👤 AF Mode

Meniu

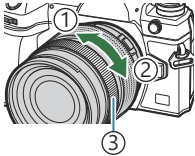

- **MENU** → **AF** → 1. AF → 📷 AF Mode
- **MENU** → **AF** → 5. Movie AF → 👤 AF Mode

S-AF (AF Singular)	Camera focalizează o dată la apăsarea la jumătate a butonului declanșator sau la apăsarea butonului AF-ON . Odată blocată focalizarea în modul de fotografiere, se aude un semnal sonor și se aprind indicatorul de confirmare AF și chenarul țintă AF. Odată blocată focalizarea în modul de înregistrare video, sunt afișate indicatorul de confirmare AF și ținta AF. Acest mod este adecvat fotografierii unor subiecți statici sau cu mișcare limitată.
C-AF (AF Continuu)	În modul de fotografiere, camera repetă măsurarea distanței dintre subiect și cameră și focalizarea când butonul declanșator este apăsat la jumătate sau când este apăsat butonul AF-ON . Când subiectul este focalizat, pe ecran se aprinde indicatorul AF de confirmare și se aude un semnal sonor la prima blocare a focalizării. În modul de înregistrare video, camera repetă focalizarea înainte și în timpul înregistrării. Acest mod este adecvat când distanța față de subiect este în continuă schimbare.

<p>MF (Focalizare manuală)</p>	<p>Această funcție vă permite să vă focalizați manual pe orice poziție prin acționarea inelului de focalizare de pe obiectiv.</p>  <p>① Apropiat ② ∞ ③ Inel de focalizare</p>
<p>S-AF MF</p>	<p>Camera focalizează în modul S-AF. Puteți ajusta poziția de focalizare prin acționarea inelului de focalizare de pe obiectiv.</p>
<p>C-AF+TR (Urmărire AF)</p>	<p>Apăsați butonul declanșator la jumătate sau apăsați butonul AF-ON pentru a focaliza; camera va urmări și va menține focalizarea pe subiectul curent cât timp butonul declanșator este menținut în această poziție.</p> <p>În modul de înregistrare video, camera continuă urmărirea AF chiar dacă eliberați butonul înainte de a începe înregistrarea. Pentru a opri urmărirea AF, apăsați butonul OK.</p> <p>Când începeți o înregistrare video în timp ce camera urmărește subiectul, camera va continua urmărirea.</p> <p>Urmărirea AF funcționează întotdeauna în timpul înregistrării.</p> <ul style="list-style-type: none"> • În timpul urmăririi AF, este afișat un chenar alb pe subiectul pe care îl urmăriți. • Dacă pierdeți din vedere subiectul urmărit, chenarul va fi afișat cu gri. Eliberați butonul, apoi încadrați din nou subiectul și apăsați butonul declanșator la jumătate sau apăsați butonul AF-ON. <p>☞ Dacă [On2] este selectat pentru [AF Area Pointer], în locul chenarului alb vor apărea țintele AF în zonele de focalizare.</p> <p>⌚ Când utilizați urmărirea AF (P.108), [AF-ON] All nu poate fi selectat pentru modul țintă AF.</p> <p>⌚ Modul AF cu urmărire nu poate fi utilizat cu:</p> <ul style="list-style-type: none"> - compensarea distorsiunii geometrice, foto înaltă rezoluție, bracketing la focalizare, suprapunerea focalizării, fotografierea cu temporizator de interval, fotografierea HDR, fotografierea cu ND Live sau GND Live sau compensarea tip ochi de pește
<p>Pre MF (MF presetat)</p>	<p>Camera focalizează automat într-un punct focal prestabilit în timpul fotografierii.</p>

 AF (AF Cer
înstelat)
(doar în timpul
fotografierii)

Alegeți acest mod pentru fotografiile cu stele pe cerul nopții. Apăsăți butonul **AF-ON** pentru a focaliza pe stele.  „Utilizarea funcției AF Cer înstelat” (P.104)

 [S-AF MF] apare doar în [ AF Mode].

Pentru a focaliza manual în timpul autofocalizării când faceți fotografii, utilizați [ AF+MF].

 „Focalizările automată și manuală combinate ( AF+MF)” (P.115)



 [C-AF+TR] nu apare dacă o setare alta decât [Off] este selectată pentru [Subject Detection] (P.122).

 Este posibil să nu puteți obține focalizarea corectă dacă subiectul este slab iluminat, obstrucționat de ceață sau fum sau nu prezintă suficient contrast.

 Camera poate să nu detecteze subiectul, în funcție de tipul de subiect sau de condițiile de fotografiere.

 Când utilizați un obiectiv în sistem Four Thirds, AF nu va fi disponibil în timpul înregistrărilor video.

 Selectarea [AF Mode] nu este posibilă dacă inelul de focalizare al obiectivului este poziționat la MF și este selectată opțiunea [Operative] pentru [MF Clutch] (P.152) (P.482).

 Maneta **Fn** poate fi utilizată pentru a schimba rapid modul AF.  „Personalizarea manetei **Fn** (Fn Lever Settings)” (P.357)

 Puteți alege dacă aparatul focalizează atunci când butonul declanșator este apăsăat la jumătate.

 „Configurarea afișajului când butonul declanșator este apăsăat ( AF by half-pressing )” (P.117)

Utilizarea funcției AF Cer înstelat

1. Selectați [ AF] pentru modul AF.

2. Apăsăți pe butonul **AF-ON** pentru a activa AF Cer înstelat.

- Pentru a opri funcția AF Cer înstelat, apăsați din nou butonul **AF-ON**.
- Puteți configura camera astfel încât să se activeze funcția AF Cer înstelat atunci când apăsați butonul declanșator la jumătate.  „Modificarea setărilor pentru AF Cer înstelat (Starry Sky AF Setting)” (P.121)
- Camera afișează [**Starry Sky AF is Running**] în timpul utilizării funcției AF Cer înstelat. Indicatorul de focalizare (●) este afișat timp de aproximativ două secunde după focalizarea camerei. În cazul în care camera nu poate să focalizeze, indicatorul de focalizare se va aprinde intermitent timp de aproximativ două secunde.

3. Apăsăți complet butonul declanșator pentru a realiza o fotografie.

- 🔗 Camera nu va putea să focalizeze în locații luminoase.
- 🔗 Funcția AF Cer înstelat nu poate fi utilizată împreună cu funcția Captură Pro.
- 🔗 Funcția AF Cer înstelat nu poate fi utilizată dacă o setare alta decât **[Off]** este selectată pentru **[Subject Detection]** (P.122).
- 🔗 **[Orientation Linked [·:·]]** (P.139), **[Loop Settings]** (P.144), **[AF Limiter]** (P.131), **[AF Illuminator]** (P.137) și **[AF Scanner]** (P.134) sunt fixate la **[Off]** și **[Frame Rate]** (P.369) este fixat la **[Normal]**.
- 🔗 Focalizarea manuală este selectată atunci când atașați un obiectiv Four Thirds.
- 🔗 Funcția AF Cer înstelat este disponibilă cu obiective Four Thirds realizate de OM Digital Solutions sau OLYMPUS. Cu toate acestea, nu o puteți utiliza cu obiective cu diafragmă maximă de peste f/5.6. Pentru mai multe informații, vizitați site-ul nostru web.
- 🔗 **[AF Priority]** (P.121) de la **[Starry Sky AF Setting]** vă pune la dispoziție două funcții **[Accuracy]** și **[Speed]**. Montați camera pe un trepid înainte de a face fotografiile cu funcția **[Accuracy]** selectată.
- 🔗 Alegerea dvs. în materie de moduri țintă AF este limitată la **[Small]**, **[Middle]** și **[Large]** (P.108).
- 🔗 Camera focalizează automat la infinit atunci când selectați funcția AF Cer înstelat.
- 🔗 Când **[On]** este selectat pentru **[Release Priority]** de la **[Starry Sky AF Setting]**, obturatorul poate fi acționat chiar și atunci când nu se focalizează pe subiect.

Setarea poziției de focalizare pentru MF presetat

1. Selectați **[PreMF]** cu butonul **AF**  și apăsați butonul **INFO**.

2. Apăsați declanșatorul până la jumătate pentru focalizare.

- Focalizarea poate fi ajustată prin rotirea inelului de focalizare.



3. Apăsați butonul **OK**.

🔗 Distanța pentru punctul de focalizare presetat poate fi setată cu **[Preset MF distance]** (P.151).

🔗 De asemenea, camera focalizează la distanța presetată:

- când este pornită și
- când ieșiți din meniuri la ecranul de fotografiere.

Ajustarea manuală a focalizării în timpul focalizării automate

- Selectați **[On]** pentru  **[AF+MF]** (P.115) în prealabil. **MF** este afișat lângă **[S-AF]**, **[C-AF]**, **[C-AF+TR]** sau  **[AF]**.

1. Alegeți un mod de focalizare marcat cu o pictogramă **MF** (P.102).

- Atunci când înregistrați filme, alegeți **[S-AF MF]**.

2. Apăsați butonul declanșator la jumătate pentru a focaliza folosind autofocalizarea.

- Când utilizați , apăsați butonul **AF-ON** pentru a activa AF Cer înstelat.

3. Menținând butonul de declanșare apăsat până la jumătate, rotiți inelul de focalizare pentru a ajusta manual focalizarea.

- Pentru a refocaliza folosind focalizarea automată, eliberați butonul de declanșare și apăsați-l din nou până la jumătate.

ⓘ Ajustarea manuală a focalizării în timpul focalizării automate nu este disponibilă în modul .

🔗 Ajustarea manuală a focalizării în timpul focalizării automate este disponibilă cu ajutorul inelului de focalizare pe obiectivele M.ZUIKO PRO (Micro Four Thirds PRO). Pentru informații privind alte obiective, consultați site-ul nostru web.

4. Apăsați complet butonul declanșator pentru a realiza o fotografie.

Alegerea unei ținte de focalizare (AF Target Point)

PASMB 

Cadrul care arată locația punctului de focalizare este cunoscut ca „țintă AF”. Puteți poziționa ținta peste subiectul dvs. La setările predefinite, selectorul multiplu este utilizat pentru a poziționa ținta AF.

1. Utilizați selectorul multiplu pentru a poziționa ținta AF.

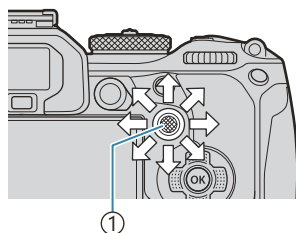

① Selector multiplu

- Ținta AF este afișată cu verde la începutul operațiunii.
- Pentru a selecta ținta centrală AF, apăsați selectorul multiplu sau apăsați și mențineți apăsat butonul **OK**.





 Puteți să alegeți dacă doriți ca selectarea țintei AF să încadreze marginile ecranului (P.144).

2. Luați degetul de pe declanșator.

- Afișajul de selectare a țintei AF dispare de pe ecran atunci când apăsați butonul declanșator la jumătate.
- Cadrul AF este afișat în locul țintei AF selectate.

 Puteți să repositionați ținta AF în timpul focalizării atunci când selectați **[C-AF]** sau **[C-AF MF]** în modul de fotografiere.

 De asemenea, puteți să repositionați ținta AF în timpul înregistrării video.



 Dimensiunea și numărul țintei AF se modifică în funcție de setările de fotografiere.

 Când selectați **[On]** pentru **[AF Targeting Pad]** (P.146), puteți să repositionați ținta AF folosind comenzile tactile de pe ecran în timp ce încadrați subiectul în vizor.

Alegerea unui mod țintă AF (AF Target Mode)

PASMB 

Buton

-  (menținut apăsat) și 

Super panoul de comandă





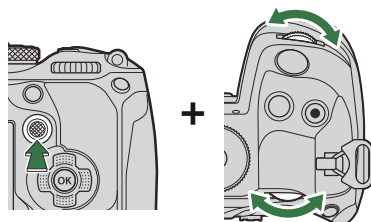

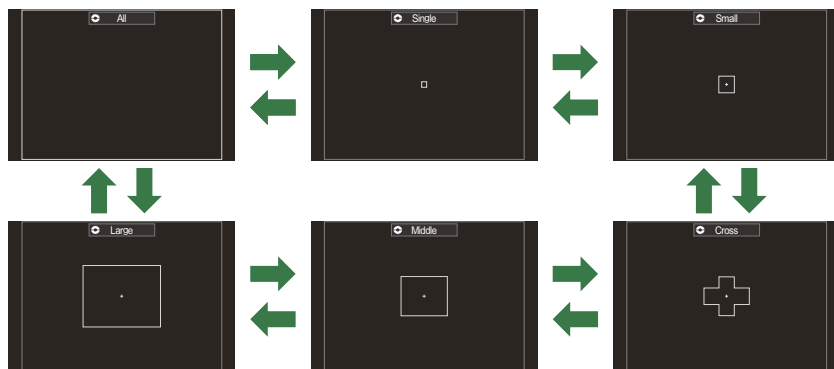

- OK ➔ AF Target Mode

1. Mențineți apăsat selectorul multiplu în timp ce rotiți selectorul față sau spate.



- Camera parcurge modurile țintă AF conform celor prezentate în imagine.



- ⚠ Când utilizați , AF (P.102), numai  Small,  Middle și  Large pot fi selectate.
- ⚠ Singurele opțiuni disponibile în timpul înregistrării video sunt  Small,  Middle,  Large și  All.
- 🔗 Modurile țintă AF care vor fi afișate pot fi selectate în  **AF Target Mode Settings** (P.111).

All

Camera alege ținta folosită pentru focalizare din cadrul tuturor țintelor disponibile.

- Camera alege dintre 1053 (39 × 27) de ținte în modul de fotografiere și dintre 741 (39 × 19) de ținte în modul film.

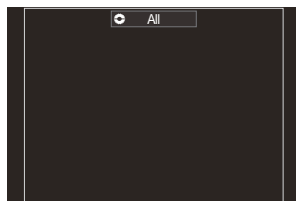

Single

Selectează o singură țintă pentru focalizare.

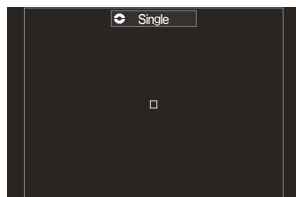

Small

Selectează un grup mic de ținte. Camera alege ținta utilizată pentru focalizare dintr-un grup selectat.

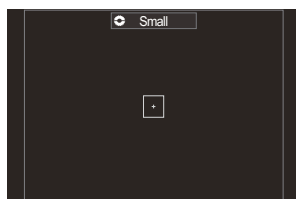

Cross

Selectează un grup de ținte dispuse încrucișat. Camera alege ținta utilizată pentru focalizare dintr-un grup selectat.

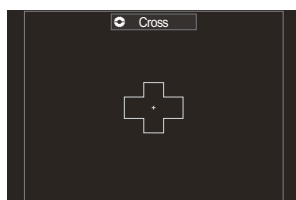

Middle

Selectează un grup mediu de ținte. Camera alege ținta utilizată pentru focalizare dintr-un grup selectat.

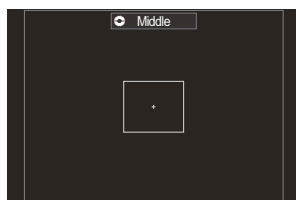

Large

Selectează un grup mare de ținte. Camera alege ținta utilizată pentru focalizare dintr-un grup selectat.

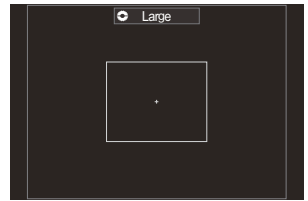

C1- C4 Custom Target

Puteți să schimbați dimensiunea țintei AF și pasul (distanța parcursă deodată). Modulurile țintă personalizate pot fi selectate când există o bifă (✓) în dreptul unei ținte personalizate în [\[📷 AF Target Mode Settings\] \(P.111\)](#).

2. Eliberați selectorul multiplu când este afișat modul dorit.
 - Nu vor mai fi afișate opțiunile pentru modul țintă AF.

🌀 Numărul de ținte AF disponibile poate fi mai mic, în funcție de setările de fotografiere.

🌀 Puteți să accesați afișajul cu ținta AF apăsând pe selectorul multiplu. Puteți să configurați multi-selectorul folosind [\[📷 Center Button\] \(P.356\)](#).

🌀 Pot fi selectate moduri țintă AF separate în funcție de orientarea camerei. 🖱️ „Potrivirea selectării țintei AF cu orientarea camerei ([📷 Orientation Linked \[:::\]](#))” (P.139)

🌀 Următoarele setări de focalizare pot fi activate simultan folosind maneta **Fn**. Puteți atribui setări diferite pozițiilor 1 și 2 ale manetei **Fn**. Utilizați această opțiunea pentru a ajusta rapid setările în funcție de condițiile de fotografiere.

- [\[AF Mode\] \(P.102\)](#), [\[AF Target Mode\] \(P.108\)](#) și [\[AF Target Point\] \(P.107\)](#)

Puteți să configurați maneta Fn folosind elementul [\[📷 Fn Lever Function\] \(P.358\)](#) sau elementul [\[📷 Fn Lever Function\] \(P.359\)](#).

🌀 Puteți să reglați setările țintei AF pentru **[C-AF]**. 🖱️ [\[📷 C-AF Center Priority\] \(P.128\)](#)

🌀 Puteți să selectați opțiuni separate în modul de fotografiere și în modul film.

Setarea opțiunilor pentru modurile țintă AF (AF Target Mode Settings)

PASMB 

Specificați care opțiuni sunt afișate când setați  modul țintă AF.

Meniu

- MENU → AF → 6. Setări și operațiuni țintă AF →  AF Target Mode Settings

1. Selectați modurile țintă AF care doriți să fie afișate ca opțiuni și puneți o bifă (✓) în dreptul acestora.

- Selectați o opțiune utilizând Δ ∇ și apăsați butonul **OK** pentru a pune o bifă (✓) în dreptul ei.
Pentru a elimina bifa, apăsați din nou butonul **OK**.

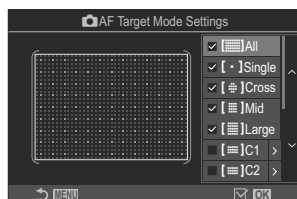

Ecranul  AF Target Mode Settings

All, [·] Single, [#] Cross, [■] Mid, [■■] Large

Dacă puneți o bifă (✓) în dreptul unei opțiuni, aceasta va fi afișată ca opțiune când selectați ținta AF.

C1– C4

Dacă puneți o bifă (✓) în dreptul unei opțiuni, aceasta va fi afișată ca opțiune când selectați ținta AF. Apăsați pe \triangleright pentru a configura dimensiunea țintei AF și pasul (distanța parcursă deodată).

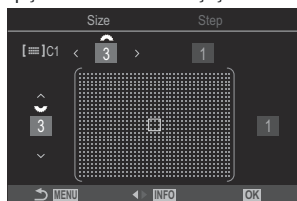

Element	Orizontal	Vertical
Dimensiune	12 tipuri (1/3/5/7/9/11/15/19/23/27/33/39) Comutați utilizând ◀▶ ori selectorul față.	10 tipuri (1/3/5/7/9/11/15/19/23/27) Comutați utilizând ▲▼ sau selectorul spate.
Pas	8 tipuri (de la 1 la 8) Comutați utilizând ◀▶ ori selectorul față.	5 tipuri (de la 1 la 5) Comutați utilizând ▲▼ sau selectorul spate.

Apăsați butonul **INFO** pentru a comuta între Size și Step.

AF în cadru zoom/AF zoom (Super Spot AF)

PASMB 

Puteți să măriți afișajul în timp ce fotografiați. Măriți zona focalizată pentru a obține o precizie mai mare în timpul focalizării. La niveluri zoom mai mari, puteți să focalizați pe zone mai mici decât ținta de focalizare standard. Puteți să re poziționați zona de focalizare în timpul zoomului după preferințe.

Buton

- Un buton căruia i-a fost atribuită funcția 

⚠ Înainte de a putea utiliza AF super punctual, trebuie să utilizați **[Buton Function]** (P339) pentru a atribui **[Q]** (P341) unei comenzi a camerei.

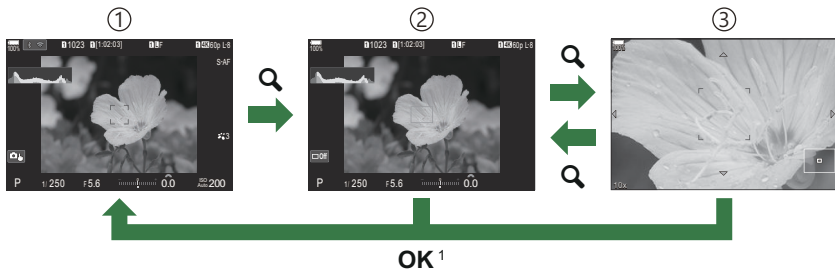

- ① Ecranul în mod fotografiere
- ② Afișaj AF în cadru zoom
- ③ Afișaj AF zoom

1 De asemenea, vă puteți întoarce la ecranul de fotografiere menținând apăsat butonul căruia i-ați atribuit funcția **[Q]** (mărire) în loc de butonul **OK**.

1. Apăsați butonul la care s-a atribuit funcția **[Q]** (mărire).

- Se afișează cadrul de zoom.



2. Poziționați cadrul folosind multiselectorul.

- Pentru a centra din nou cadrul, apăsați multiselectorul sau apăsați și mențineți apăsat butonul **OK**.
- Cadrul poate fi poziționat și folosind blocul de săgeți ($\Delta \nabla \triangleleft \triangleright$).

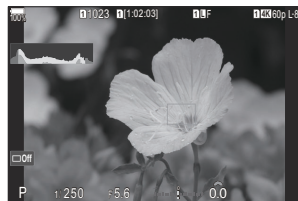

3. Ajustați dimensiunea cadrului de zoom pentru a alege nivelul de zoom.

- Apăsați butonul **INFO** și apoi utilizați $\Delta \nabla$ sau selectorul față sau spate pentru a ajusta dimensiunea cadrului de zoom.
- Apăsați butonul **OK** pentru acceptare și ieșire.



4. Apăsați încă o dată butonul la care s-a atribuit [Q].

- Camera va mări zona selectată și va umple ecranul.
- Utilizați selectorul față sau spate pentru a mări sau pentru a micșora.
- Utilizați selectorul multiplu pentru a derula ecranul.
- Utilizați $\Delta \nabla \triangleleft \triangleright$ pentru a derula ecranul.



- Dacă modul de fotografiere este **M** (manual) sau **B** (bulb) și [ISO Auto] nu este selectat, puteți apăsa butonul **INFO** în timpul operațiunii de zoom pentru a alege diafragma sau timpul de expunere.
- Apăsați butonul **Q** pentru a reveni la cadrul de zoom.
- Apăsați butonul **OK** pentru a încheia operațiunea de zoom de focalizare.
- Puteți încheia zoomul de focalizare și apăsând și menținând apăsat butonul **Q**.

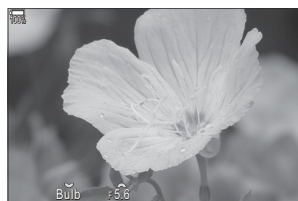

Afișaj de ajustare a expunerii pentru modurile **M** și **B**

⚠️ Puteți să aplicați zoomul de focalizare numai ecranului. Nu se produce niciun efect asupra fotografiilor efectuate cu camera.

⚠️ AF zoom nu funcționează în timpul afișării zoom și când utilizați un obiectiv cu sistem Four Thirds.

⚠️ Când [📷 Digital Tele-converter] este [On] în modul de înregistrare video, camera nu poate efectua zoom.

👉 Puteți face fotografii și în modurile de afișare AF în cadrul zoom și AF zoom.

👉 Puteți să utilizați comenzile tactile pentru zoomul de focalizare. 🖱️ „Fotografierea cu ecranul tactil” (P.54)

👉 Puteți configura camera să încheie zoomul de focalizare când butonul declanșator este apăsat la jumătate pentru focalizare. 🖱️ „Alegeți ce se întâmplă dacă apăsați butonul declanșator la jumătate în timpul acțiunii de zoom în live view (LV Close Up Mode)” (P.364)

Funcții pentru configurarea focalizării

Focalizările automată și manuală combinate

( AF+MF)

PASMB 







După ce ați focalizat cu ajutorul focalizării automate, puteți să reglați focalizarea manual menținând apăsat butonul de declanșare până la jumătate și rotind inelul de focalizare. Comutați de la focalizare automată la focalizare manuală oricând doriți sau reglați fin focalizarea manual după focalizarea cu autofocalizare.

 Procedura variază în funcție de modul AF selectat. (P102).



Meniu

• MENU → AF → 1. AF →  AF+MF

Ajustarea manuală a focalizării este activată în timpul focalizării automate. **MF** este afișat lângă **[S-AF]**, **[C-AF]**, **[C-AF+TR]** sau **[ AF]**.

- După ce ați selectat **[S-AF  MF]**, puteți să mențineți apăsat la jumătate butonul declanșator sau să mențineți apăsat butonul **AF-ON** după focalizare utilizând AF Singular și să ajustați manual focalizarea. Alternativ, puteți comuta la focalizare manuală prin rotirea inelului de focalizare când camera focalizează. Focalizarea poate fi ajustată și manual când obturatorul este deschis și în timpul fotografierii în rafală.
- Atunci când selectați **[C-AF  MF]** sau **[C-AF+TR  MF]**, puteți comuta la focalizare manuală rotind inelul de focalizare în timp ce camera focalizează în modurile AF Continuu și AF Continuu cu urmărire. Apăsați butonul declanșator la jumătate sau butonul **AF-ON** a doua oară pentru refocalizare folosind autofocalizarea. Focalizarea poate fi ajustată și manual când obturatorul este deschis și în timpul fotografierii în rafală.
- Când **[ AF  MF]** este selectat, puteți să ajustați manual focalizarea, după ce ați focalizat sau înainte de a focaliza, folosind ** AF**.

Off Ajustarea manuală a focalizării este dezactivată în timpul focalizării automate.

 Focalizarea manuală nu este disponibilă în timpul fotografierii în rafală în modul [ SH1] sau [ProCap SH1].

- ☞ Autofocalizarea cu focalizare manuală este disponibilă și când autofocalizarea este atribuită altor comenzi ale camerei.  „Modificarea funcțiilor butoanelor (Button Settings)” (P.339)
- ☞ Inelul de focalizare al obiectivului poate fi utilizat pentru a întrerupe focalizarea automată doar când se utilizează obiective M.ZUIKO PRO (Micro Four Thirds PRO). Pentru informații privind alte obiective, consultați site-ul nostru web.
- ☞ În modul **B** (bulb), focalizarea manuală este controlată de opțiunea selectată pentru **[Bulb/Time Focusing]** (P.274).

Configurarea operațiunii AF atunci când butonul declanșator este apăsat la jumătate

(AF by half-pressing)

PASMB 

Puteți alege dacă aparatul focalizează atunci când butonul declanșator este apăsat la jumătate.

Meniu

- MENU → AF → 1. AF →  AF by half-pressing 

S-AF	<p>Setați operațiunea AF atunci când modul AF este [S-AF].</p> <p>[No]: Camera nu începe operațiunea AF atunci când apăsați butonul declanșator la jumătate.</p> <p>[Yes]: Camera începe operațiunea AF atunci când apăsați butonul declanșator la jumătate. Dacă apăsați butonul declanșator la jumătate în timp ce mențineți apăsat butonul AF-ON, autofocalizarea va continua.</p>
C-AF/ C-AF+TR	<p>Setați operațiunea AF atunci când modul AF este [C-AF] sau [C-AF+TR].</p> <p>[No]: Camera nu începe operațiunea AF atunci când apăsați butonul declanșator la jumătate.</p> <p>[Yes]: Camera începe operațiunea AF atunci când apăsați butonul declanșator la jumătate. Dacă apăsați butonul declanșator la jumătate în timp ce mențineți apăsat butonul AF-ON, autofocalizarea va continua.</p>

Autofocalizarea utilizând butonul AF-ON

P A S M B 

Camera activează AF atunci când apăsați butonul **AF-ON**. Autofocalizarea se încheie când eliberați butonul **AF-ON**. Dacă apăsați butonul **AF-ON** în timp ce camera efectuează autofocalizarea deoarece butonul declanșator a fost apăsat la jumătate, autofocalizarea va continua.

Buton

- Buton **AF-ON**

 Dacă **[C-AF]** este selectat pentru **[AF Mode]**, camera funcționează în modul S-AF când butonul **AF-ON** este apăsat în timpul înregistrării video. Dacă **[C-AF+TR]** este selectat, camera efectuează urmărirea AF când butonul **AF-ON** este apăsat.

Utilizarea autofocalizării în modul de focalizare manuală (**AF-ON** MF mode)

PASMB 

Puteți configura camera astfel încât să focalizeze cu autofocalizare când apăsați butonul **AF-ON**, chiar dacă modul AF este **[MF]** sau **[Pre MF]**.

Meniu

- **MENU** → **AF** → 1. AF → **AF-ON** in MF mode

No	Dacă modul AF este [MF] sau [Pre MF] , camera nu focalizează cu autofocalizare chiar dacă butonul AF-ON este apăsat.
Yes	Dacă modul AF este [MF] sau [Pre MF] , camera focalizează cu autofocalizare în modul [S-AF] când butonul AF-ON este apăsat.

Configurarea funcționării camerei când nu poate focaliza pe subiect (Release Priority)

PASMB 

Puteți alege dacă aparatul face o fotografie atunci când nu poate focaliza pe subiect cu autofocalizare.

Meniu

- MENU → AF → 1. AF → Release Priority

S-AF	<p>Setați modul de funcționare a camerei atunci când modul AF este [S-AF] și nu poate focaliza pe subiect cu autofocalizare.</p> <p>[Off]: În cazul în care camera nu poate focaliza pe subiect cu autofocalizare, obturatorul nu poate fi acționat chiar dacă butonul declanșator este complet apăsat. Dacă blițul este configurat să se declanșeze, obturatorul nu poate fi acționat până când blițul nu este încărcat.</p> <p>[On]: Obturatorul este acționat când butonul declanșator este complet apăsat, chiar dacă aparatul nu poate focaliza pe subiect cu autofocalizare.</p>
C-AF/ C-AF+TR	<p>Setați modul de funcționare a camerei atunci când modul AF este [C-AF] sau [C-AF+TR] și nu poate focaliza pe subiect cu autofocalizare.</p> <p>[Off]: În cazul în care camera nu poate focaliza pe subiect cu autofocalizare, obturatorul nu poate fi acționat chiar dacă butonul declanșator este complet apăsat. Dacă blițul este configurat să se declanșeze, obturatorul nu poate fi acționat până când blițul nu este încărcat.</p> <p>[On]: Obturatorul este acționat când butonul declanșator este complet apăsat, chiar dacă aparatul nu poate focaliza pe subiect cu autofocalizare.</p>



Modificarea setărilor pentru AF Cer înstelat (Starry Sky AF Setting)

PASMB 

Puteți configura modul de utilizare a funcției AF Cer înstelat.

Meniu

- MENU → AF → 1. AF → Starry Sky AF Setting

AF Priority	<p>[Accuracy]: Acordă prioritate preciziei și nu vitezei. Folosiți un trepied.</p> <p>[Speed]: Acordă prioritate vitezei și nu preciziei.</p>
AF Operation	<p>[]: Focalizează cu autofocalizare în timp ce butonul declanșator este apăsat la jumătate.</p> <p>[AF-ON]: Focalizează cu autofocalizare în timp ce butonul AF-ON este apăsat.</p> <p>[AF-ON Start/Stop]: Focalizarea începe când butonul AF-ON este apăsat. Apăsăți din nou pentru a opri focalizarea.</p>
Release Priority	<p>[Off]:</p> <ul style="list-style-type: none">• Dacă [AF Operation] este setată la [, obturatorul nu poate fi acționat chiar dacă butonul declanșator este complet apăsat, decât în situația în care camera focalizează.• Dacă [AF Operation] este setată la [AF-ON] și butonul AF-ON este apăsat, obturatorul nu poate fi acționat, chiar dacă butonul declanșator este complet apăsat, decât în situația în care camera focalizează. Dacă butonul AF-ON nu este apăsat, puteți începe fotografierea în orice moment apăsând complet butonul declanșator.• Dacă [AF Operation] este setată la [AF-ON Start/Stop] și funcția AF Cer înstelat este executată, fotografierea nu începe chiar dacă butonul declanșator este complet apăsat. Dacă funcția AF Cer înstelat nu este executată, puteți începe fotografierea în orice moment prin apăsarea completă a butonului declanșator. <p>[On]: Fotografierea începe când butonul declanșator este complet apăsat, indiferent de setarea opțiunii [AF Operation].</p>

Funcții pentru ca personalizarea operațiunii AF să se potrivească la subiect







Urmărirea focalizării pe subiecții selectați (Subject Detection)

P A S M B 

Atunci când focalizați, camera poate detecta fețele și ochii oamenilor, precum și subiecții aflați în mișcare rapidă. Poate fi dificil să focalizați atunci când fotografiați subiecți în mișcare rapidă, precum vehicule folosite în sporturi cu motor sau avioane. Funcția aceasta permite camerei să urmărească și să focalizeze pe zone specifice, cum ar fi pilotul sau cabina.

Meniu

- MENU → AF → 2. AF → Subject Detection

 Human	Camera detectează oameni. Urmărește focalizarea pe elemente, cum ar fi fața, capul, ochii sau partea superioară a corpului.
 Motorsports	Camera detectează mașini sau motociclete. Urmărește focalizarea pe elemente, cum ar fi șasiul (în special tipurile utilizate în sporturile cu motor) sau șoferul.
 Airplanes	Camera detectează avioane și elicoptere. Urmărește focalizarea pe elemente, cum ar fi fuselajul sau cabina.
 Trains	Camera detectează trenuri. Urmărește focalizarea pe elemente, cum ar fi mașinile sau compartimentul șoferului.
 Birds	Camera detectează păsări. Urmărește focalizarea pe elemente, cum ar fi capul sau ochii.
 Dogs & Cats	Camera detectează pisici, câini și alte animale similare. Urmărește focalizarea pe elemente, cum ar fi capul sau ochii.

Off

Selecția de urmărire a subiectului este dezactivată.

☞ Când a fost selectată o setare alta decât **[Off]**, **[AF]** (**[AF MF]**) este setat la **[S-AF]** (**[S-AF MF]**), iar **[C-AF+TR]** (**[C-AF+TR MF]**) este setat la **[C-AF]** (**[C-AF MF]**).

☞ Funcția aceasta este dezactivată în timpul înregistrării video la viteză mare (P.219).

Realizarea de fotografii utilizând [Subject Detection]

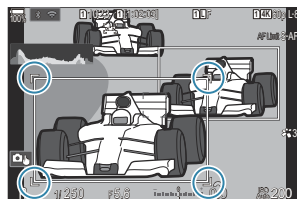

1. Îndreptați camera spre subiect.

- Când camera detectează subiecți, un chenar alb apare pe subiectul care este focalizat. Pe ceilalți subiecți apar chenare gri. Pe subiectul care este focalizat apare un chenar suplimentar în jurul chenarului alb.



- Dacă nu apare chenarul alb ce indică faptul că subiectul este focalizat, schimbați dimensiunea și/sau poziția țintei AF astfel încât să acopere subiectul. Când modul țintă AF este setat la **[All]**, subiectul situat cel mai aproape de centrul ecranului va fi focalizat.
- Când camera detectează și alte elemente specifice, cum ar fi ochi sau cabine, pe acestea vor apărea chenare albe mai mici. Aceste chenare pot fi ascunse din meniu (P.127).

Selectarea subiectului

- Dacă subiectul se deplasează în afara zonei țintei AF configurate sau dacă sunt detectați mai mulți subiecți, chenarul alb care indică subiectul care trebuie focalizat poate dispărea sau se poate muta pe un alt subiect.
- Puteți bloca (fixa) subiectul care trebuie focalizat apăsând butonul căruia i-a fost atribuită funcția  **Subject Selection** (P.341) în **Button Settings** (P.339). Când chenarul alb pentru focalizare este afișat, apăsarea butonului permite camerei să se fixeze pe subiect pentru a-l focaliza. Când chenarul alb pentru focalizare nu este afișat, apăsarea butonului permite camerei să selecteze și să se fixeze pe un subiect de lângă ținta AF pentru a-l focaliza.
- Puteți selecta și fixa subiectul de focalizat chiar dacă sunt detectați mai mulți subiecți, rotind selectorul spate sau selectorul față în timp ce apăsați butonul.
- Când sunt detectați ochi în timp ce  **Human** este selectat, puteți selecta ochiul de focalizat rotind selectorul spate sau față în timp ce apăsați butonul.
- Când camera este fixată pe un subiect sau un ochi, cuvântul „Lock” va apărea pe ecran. Când camera este fixată, puteți comuta rapid între subiecți sau ochi mișcând selectorul multiplu sau apăsând .
- Pentru a debloca focalizarea, apăsați din nou butonul căruia i-ați atribuit funcția sau apăsați butonul **OK**. Dacă pierdeți din vedere subiectul fixat, focalizarea va fi deblocată.
- Puteți, de asemenea, să atingeți ecranul pentru a selecta subiectul de focalizat și să blocați sau să deblocați focalizarea (P.54).

2. Apăsați declanșatorul până la jumătate pentru focalizare.

- Puteți focaliza și apăsând butonul **AF-ON** (P.118).
- Când camera focalizează pe un subiect, un chenar verde apare pe poziția de focalizare.
- Când camera detectează și elemente specifice, cum ar fi șoferul sau cabina, va focaliza pe ele.
- Când selectați **[C-AF]** sau **[C-AF Me]** ca mod AF, camera va continua să urmărească și să focalizeze subiectul, afișând chenarul alb pe tot ecranul, chiar și atunci când subiectul este în mișcare, până când butonul este eliberat. Puteți modifica zona de urmărire (P.125).

3. Apăsați complet butonul declanșator pentru a realiza o fotografie.

- ⚠ Camera poate să nu detecteze subiectul, în funcție de subiectul sau filtrul artistic selectat.
- ⚠ Camera poate să nu detecteze subiectul, în funcție de tipul de subiect sau de condițiile de fotografiere.
- ⚠ Dacă realizați fotografii în timp ce subiectul este blocat (fixat) pentru focalizare cu  SH1 sau ProCap SH1 selectat în modul de declanșare, (P.194), fixarea subiectului poate fi anulată.

Configurarea operațiunii C-AF când detectarea subiecților este activată (C-AF Setting)

PASMB 

Configurați operațiunea C-AF când fotografiați cu funcția de detectare a subiecților activată.

Meniu

- MENU → AF → 2. AF →  C-AF Setting

C-AF Area

Configurați zona în cadrul căreia se efectuează urmărirea C-AF atunci când camera detectează un subiect specificat și focalizează pe acesta pentru fotografiere.

All	După ce focalizați pe subiect o dată, camera continuă să îl focalizeze și să îl urmărească de-a lungul întregului ecran de fotografiere.
	Camera urmărește subiectul focalizat în cadrul țintei AF selectate și continuă să focalizeze pe acesta.

C-AF Area

Setează zona în cadrul căreia se efectuează urmărirea C-AF atunci când camera detectează un subiect specificat și focalizează pe acesta pentru fotografiere.

All	După ce focalizați pe subiect o dată, camera continuă să îl focalizeze și să îl urmărească de-a lungul întregului ecran de fotografiere.
	Camera urmărește subiectul focalizat în cadrul țintei AF selectate și continuă să focalizeze pe acesta.

Atribuirea priorității de focalizare butoanelor (AF Button)

PASMB 

Puteți configura puncte separate de focalizare pentru butonul declanșator și butonul **AF-ON** când subiectul este detectat.

Meniu

- MENU → AF → 2. AF →   AF Button



Selectați operațiunea AF atunci când butonul declanșator este apăsat la jumătate.

 **Priority**: Urmărește focalizarea pe subiect atunci când acesta este detectat la punctul țintei AF.

 **Priority**: Urmărește întotdeauna focalizarea pe punctul țintei AF selectate.



Selectați operațiunea AF pentru când butonul **AF-ON** este apăsat.

 **Priority**: Urmărește focalizarea pe subiect atunci când acesta este detectat la punctul țintei AF.

 **Priority**: Urmărește întotdeauna focalizarea pe punctul țintei AF selectate.

Configurarea afișării chenarelor pentru ochi detectați (Eye Detection Frame)

P A S M B 

Puteți alege dacă doriți să fie afișate chenare mici când camera detectează elemente mici, cum ar fi ochi și cabine.

Meniu

- **MENU** ➔ **AF** ➔ 2. AF ➔ Eye Detection Frame

Off	Chenarele nu sunt afișate pe elemente mici, cum ar fi ochii sau cabinele.
On	Chenarele sunt afișate pe elemente mici, cum ar fi ochii sau cabinele.

- Chiar dacă **[Eye Detection Frame]** este setat la **[Off]**, camera focalizează pe elemente specifice, cum ar fi ochii sau cabinele, când detectează aceste elemente.

Prioritate țintă centrală C-AF (C-AF Center Priority)

PASMB 

Atunci când focalizați folosind opțiunea țintă AF pentru grupuri în modurile **[C-AF]** și **[C-AF MF]**, camera va acorda prioritate țintei centrale din grupul selectat într-o serie de operațiuni de focalizare repetate. Numai în cazul în care camera nu poate să focalizeze utilizând ținta de focalizare centrală, va focaliza utilizând țintele din jurul grupului de focalizare selectat. În acest fel, puteți să urmăriți subiecții care se mișcă rapid, dar relativ previzibil. Vă recomandăm modul Prioritate centru în majoritatea situațiilor.





Meniu

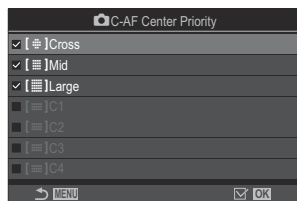



- MENU → AF → 4. AF →  C-AF Center Priority

1. Selectați un mod țintă AF pentru care camera acordă întotdeauna prioritate țintei centrale pentru o serie repetată de operațiuni de focalizare și puneți o bifă (✓) în dreptul său.
 - Selectați o opțiune utilizând Δ ∇ și apăsați butonul **OK** pentru a pune o bifă (✓) în dreptul ei.
Pentru a elimina bifa, apăsați din nou butonul **OK**.



Ecran pentru setarea funcției
 Prioritate centru C-AF

 Cross	
 Mid	
 Large	
 C1 –  C4	Dacă puneți o bifă (✓) în dreptul unei opțiuni, camera acordă întotdeauna prioritate țintei centrale pentru o serie repetată de operațiuni când este utilizat modul țintă AF.

- ①  C1 –  C4 pot fi bifate (✓) doar atunci când mărimea **[Size]** orizontală sau verticală specificată în  C1 –  C4 în **[AF Target Mode Settings]** (P.111) are valoarea 5 sau mai mare.

Sensibilitatea urmăririi C-AF (📷C-AF Sensitivity/👤C-AF Sensitivity)

P A S M B 👤

Alegeți cât de rapid reacționează camera la schimbările de distanță față de subiect în timpul focalizării cu [C-AF], [C-AF MF], [C-AF+TR] sau [C-AF+TR MF] selectat pentru [📷AF Mode], sau cu [C-AF] sau [C-AF+TR] selectat pentru [👤AF Mode]. Acest lucru poate ajuta la urmărirea cu focalizare automată a unui subiect care se mișcă rapid sau poate preveni refocalizarea camerei când un obiect trece între subiect și cameră.

Meniu

- MENU → AF → 4. AF → 📷C-AF Sensitivity
- MENU → AF → 5. Movie AF → 👤C-AF Sensitivity

- Puteți alege dintre cinci niveluri ([📷C-AF Sensitivity])/trei niveluri ([👤C-AF Sensitivity]) de sensibilitate a urmăririi.
- Cu cât valoarea este mai mare, cu atât sensibilitatea este mai ridicată. Alegeți valori pozitive pentru subiecții care intră brusc în cadru, se îndepărtează rapid de cameră sau care își schimbă viteza sau se opresc brusc în timp ce se deplasează spre sau dinspre cameră.
- Cu cât valoarea este mai mică, cu atât sensibilitatea este mai scăzută. Alegeți valori negative pentru a împiedica refocalizarea camerei atunci când subiectul este ascuns pentru un timp scurt de alte obiecte sau pentru a împiedica focalizarea fundalului atunci când nu puteți să păstrați subiectul în ținta AF.

Viteza de focalizare C-AF (C-AF Speed)

PASMB 

Alegeți cât de rapid reacționează camera la schimbările de distanță față de subiect atunci când ați selectat **[C-AF]** sau **[C-AF+TR]** pentru modul de focalizare. În acest fel, puteți să reglați durata necesară pentru a focaliza din nou atunci când schimbați subiecții, de exemplu.

Meniu

- **MENU** ➔ **AF** ➔ 5. Movie AF ➔  C-AF Speed

- Alegeți dintre trei niveluri ale vitezei de focalizare.
- Refocalizarea este mai rapidă la setarea +1 și mai lentă la setarea -1. Alegeți setarea -1 pentru a refocaliza mai lent atunci când treceți la un subiect nou.

Funcții pentru schimbarea operării camerei cu focalizare

Gama de focalizare o obiectivului (📷 AF Limiter)

PASMB 

Alegeți gama în care camera va focaliza utilizând focalizarea automată. Această funcție este eficientă în situațiile în care se interpune un obstacol între subiect și cameră în timpul operațiunii de focalizare, provocând schimbări extreme de focalizare. De asemenea, puteți să utilizați funcția și pentru a împiedica focalizarea camerei pe obiecte din prim plan atunci când fotografiați printr-un gard, printr-o fereastră sau prin alte zone similare.

Utilizarea setărilor salvate la [AF Limiter]

Meniu

• MENU → AF → 4. AF → 📷 AF Limiter

1. Selectați **[AF Limiter]** folosind butoanele Δ ∇ și apăsați butonul **OK**.

2. Selectați **[On1]**, **[On2]** sau **[On3]** utilizând butoanele Δ ∇ și apăsați butonul **OK**.

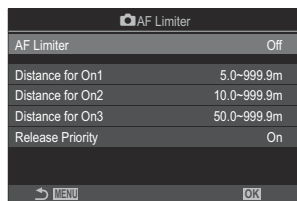

Ecranul de setare pentru 📷 AF Limiter

Off	Camera nu utilizează gama salvată de distanțe de focalizare.
On1	Camera utilizează gama salvată în [Distance for On1] .

On2	Camera utilizează gama salvată în [Distance for On2] .
On3	Camera utilizează gama salvată în [Distance for On3] .

3. Reveniți la ecranul de setare pentru limitatorul AF.

ⓘ Limitatorul AF nu este disponibil în următoarele cazuri.

- Când limitatorul de focalizare este activat pe obiectiv
- Când este utilizată focalizarea cu încadrare sau focalizarea cu suprapunere
- În timpul modului film sau înregistrării unui film
- Când **[AF]** sau **[AF MF]** este selectat pentru modul focalizare

Configurarea [AF Limiter]

1. Configurați opțiunile.

- Apăsați pe $\Delta \nabla$ pentru a selecta un element și apăsați butonul **OK** pentru a afișa meniul de setare.
- Apăsați din nou butonul **OK** pentru a reveni la ecranul de setare pentru  limitatorul AF.

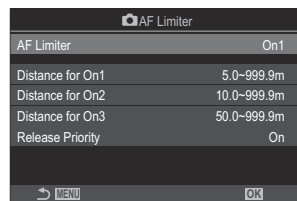

Distance for On1	Setați gama de distanțe de focalizare care va fi folosită când [On1] este selectat. Modificați numărul utilizând $\Delta \nabla$. Utilizați $\langle \triangleright \rangle$ pentru a trece de la o cifră la alta. [000,0] – [999,9m/ft]
Distance for On2	Setați gama de distanțe de focalizare care va fi folosită când [On2] este selectat. Modificați numărul utilizând $\Delta \nabla$. Utilizați $\langle \triangleright \rangle$ pentru a trece de la o cifră la alta. [000,0] – [999,9m/ft]
Distance for On3	Setați gama de distanțe de focalizare care va fi folosită când [On3] este selectat. Modificați numărul utilizând $\Delta \nabla$. Utilizați $\langle \triangleright \rangle$ pentru a trece de la o cifră la alta. [000,0] – [999,9m/ft]
Prioritate de declanșare	[Off] : Este în conformitate cu setarea [Release Priority] (P.120). [On] : Obturatorul poate fi acționat în continuare dacă aparatul nu poate focaliza când a fost selectată o setare alta decât [Off] pentru [AF Limiter] .

 Valorile indicate la **[Distance for On1] – [Distance for On3]** sunt doar cu rol orientativ.

Scanare cu obiectivul la opțiunea C-AF (📷 AF Scanner)

PASMB 

Alegeți dacă doriți să efectuați o scanare de focalizare. În cazul în care camera nu poate să focalizeze, va scana poziția pentru focalizare efectuând un ciclu cu obiectivul de la distanța de focalizare minimă la infinit. Puteți să limitați operațiunea de scanare dacă doriți. Opțiunea aceasta este activă când **[C-AF]**, **[C-AF+TR]**, **[C-AF MF]** sau **[C-AF+TR MF]** este selectat pentru **[📷 AF Mode]** (P.102).

Meniu

- MENU → AF → 4. AF → 📷 AF Scanner

Off	Camera nu va scana dacă nu poate să focalizeze. Acest lucru împiedică schimbarea focalizării încât nu puteți să vedeți subiectul atunci când încercați să urmăriți obiecte mici și altele de același fel.
On	Atunci când nu poate să focalizeze, camera scanează o singură dată. Camera nu va scana din nou atât timp cât operațiunea de focalizare continuă.

- Indiferent de opțiunea selectată pentru **[📷 AF Scanner]**, camera va scana o singură dată dacă nu poate focaliza când **[S-AF]** sau **[S-AF MF]** este selectat pentru **[📷 AF Mode]**.

Reglajul fin al focalizării automate (📷 AF Focus Adjustment)

PASMB 

Puteți să faceți reglaje fine ale focalizării automate cu detectarea fazei. Puteți să faceți reglaje fine ale focalizării cu până la ± 20 de pași.

Meniu

- MENU → AF → 4. AF → 📷 AF Focus Adjustment

ⓘ În mod obișnuit, nu este necesar să faceți reglaje fine ale autofocalizării utilizând acest element.

Reglajul fin al focalizării poate să împiedice focalizarea obișnuită a camerei.

ⓘ Reglajul fin al focalizării nu este aplicabil în modurile [S-AF] și [S-AF MF].

Utilizarea valorii salvate de reglare a focalizării

1. Selectați [AF Focus Adjustment] folosind butoanele Δ ∇ și apăsați butonul OK.

2. Selectați [On] folosind butoanele Δ ∇ și apăsați butonul OK.

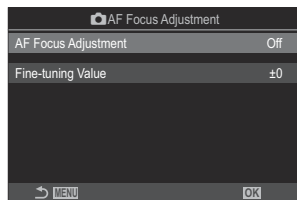

Ecran de setare pentru
📷 ajustări focalizare AF

Off	Camera nu utilizează valoarea salvată de reglare a focalizării.
On	Camera utilizează valoarea salvată de reglare a focalizării.

3. Reveniți la ecranul de setare pentru 📷 ajustări focalizare AF.

Configurarea [AF Focus Adjustment]

1. Configurați opțiunile.

- Apăsați pe Δ ∇ pentru a selecta un element și apăsați butonul **OK** pentru a afișa meniul de setare.
- Apăsați din nou butonul **OK** pentru a reveni la ecranul de setare pentru  ajustări focalizare AF.

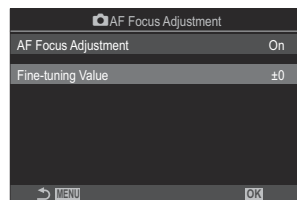

Valoare de
reglare fină

Ajustează focalizarea pentru toate obiectivele. Puteți să faceți reglaje fine ale focalizării cu până la ± 20 de pași.
[-20] – [±0] – [+20]

- ☞ Puteți să măriți imaginea de pe ecran utilizând selectorul față sau butonul  pentru a verifica rezultatele.
- ☞ Puteți efectua o poză test pentru a verifica rezultatele prin apăsarea butonului declanșator înainte de a apăsa butonul **OK**.

Asistarea focalizării automate cu iluminator AF (AF Illuminator)

P A S M B 

Iluminatorul AF se aprinde pentru a ajuta la operațiunea de focalizare atunci când lumina este slabă.

Meniu

- **MENU** ➔ **AF** ➔ 3. AF ➔ AF Illuminator

On

Iluminatorul se aprinde în timpul focalizării automate dacă subiectul se află sub o lumină slabă.

Off

Iluminatorul nu se aprinde chiar dacă subiectul se află sub o lumină slabă.

 Pentru a utiliza această funcție în modul silențios, este necesar să configurați setarea **[Silent [♥] Settings]** (P.203).

Modul de afișare al țintei AF (AF Area Pointer)

PASMB 

În modul de focalizare automată, poziția subiectului focalizat de cameră este afișată cu ajutorul unei ținte de focalizare verzi. Acest element comandă afișarea țintei de focalizare.

Meniu

- MENU ➔ AF ➔ 3. AF ➔ AF Area Pointer

Off	Ținta de focalizare nu este afișată.
On1	Ținta de focalizare este afișată numai pentru un timp scurt după ce camera a focalizat.
On2	După ce camera focalizează, ținta AF la nivel de grup este activată și camera va afișa țintele AF pentru toate zonele care sunt focalizate când butonul declanșator este apăsat la jumătate sau când butonul AF-ON este apăsat.

Funcții pentru setarea poziției de focalizare

Potrivirea selectării țintei AF cu orientarea camerei (Orientation Linked [:::])

PASMB 

Puteți să configurați camera pentru a modifica automat poziția țintei AF și modul țintă AF atunci când camera detectează faptul că a fost rotită în funcție de orientările tip peisaj (panoramică) sau tip portret (întă). Rotirea camerei schimbă compoziția și, prin urmare, și poziția subiectului în cadru. Camera poate să stocheze separat modul țintă AF și poziția țintă AF în funcție de orientarea camerei. Atunci când această opțiune este activă, puteți să utilizați  [:::] **Set Home** (P.141) pentru a stoca separat pozițiile inițiale pentru orientările tip peisaj și tip portret.

Meniu



- MENU → AF → 6. AF Target Settings & Operations →  Orientation Linked [:::]

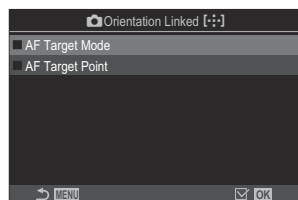

1. Selectați o funcție cu care doriți să salvați diferite setări pentru orientările tip peisaj și tip portret și puneți o bifă (✓) în dreptul ei.

- Selectați o opțiune utilizând Δ ∇ și apăsați butonul **OK** pentru a pune o bifă (✓) în dreptul ei.
Pentru a elimina bifa, apăsați din nou butonul **OK**.



Ecranul de setare pentru  Orientation Linked [:::]

Mod țintă AF	Când puneți o bifă (✓) în dreptul acestei funcții, camera salvează moduri țintă AF separate (de ex.,  All,  Small) pentru orientările tip peisaj și tip portret.
Punct țintă AF	Când puneți o bifă (✓) în dreptul acestei funcții, camera salvează poziții de țintă AF separate pentru orientările tip peisaj și tip portret.

2. Afişajul revine la ecranul de setare pentru  Orientation Linked .
3. Apăsați butonul **MENU** pentru a reveni la ecranul de fotografiere.
4. Alegeți modul țintă AF sau poziția țintei cu camera setată mai întâi cu o orientare și apoi cu cealaltă.
 - Setări separate sunt stocate pentru orientarea tip peisaj, orientarea tip portret cu camera orientată spre dreapta și orientare tip portret cu camera orientată spre stânga.

Alegerea poziției inițiale a AF (📷 [⋮] Set Home)

PASMB 

Alegeți poziția inițială pentru funcția [⋮]Home. Funcția [⋮]Home vă permite să activați o „poziție inițială” salvată în prealabil pentru țintă AF prin simpla atingere a unui buton. Utilizați acest element pentru a alege poziția inițială.

Meniu

• MENU → AF → 6. AF Target Settings & Operations → 📷[⋮] Set Home

1. Selectați o setare pe care doriți să o stocați cu poziția inițială și puneți o bifă (✓) în dreptul ei.

- Selectați o opțiune utilizând Δ ∇ și apăsați butonul **OK** pentru a pune o bifă (✓) în dreptul ei. Pentru a elimina bifa, apăsați din nou butonul **OK**.

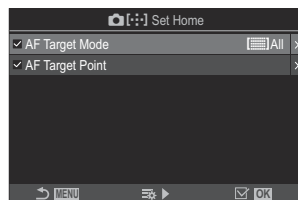

Mod țintă AF	Alegeți modul țintă AF pentru poziția inițială. Numai opțiunile selectate pentru 📷 AF Target Mode Settings (P.111) sunt disponibile.
Punct țintă AF	Alegeți poziția țintei de focalizare pentru poziția inițială.

2. Apăsați pe \triangleright pentru a configura opțiunile pentru elementul selectat.

- Alegeți setările pentru poziția inițială
- Când **📷Orientation Linked [⋮]** este activă, vi se va solicita selectarea orientării tip peisaj sau portret (camera orientată spre stânga/camera orientată spre dreapta) înainte de a apăsa butonul **OK** pentru a afișa opțiunile.

Utilizarea funcției [::]Home

Funcția [::]Home poate fi utilizată în următoarele moduri.

- În [Button Function] (P.339), atribuiți [::]Home unui buton. Ținta AF se deplasează la poziția inițială salvată când apăsați butonul.
- Selectați [::]HP pentru [Center Button] (P.356). Ținta AF se deplasează la poziția inițială salvată când apăsați pe multi-selector.















Selectarea țintei AF ([]Select Screen Settings)

PASMB 

Alegeți rolurile selectoarelor față și spate sau al blocului de săgeți în timpul selectării țintei AF. Puteți să selectați comenzile utilizate în funcție de modul în care utilizați camera sau după preferințe.

Meniu

- MENU → AF → 6. AF Target Settings & Operations → [] Select Screen Settings

 dial	<p>Atribuiți roluri selectoarelor față și spate.</p> <p>[Off]: Niciuna.</p> <p>[ Pos]: Poziționați ținta AF (P.107)</p> <p>[]Mode]: Alegeți un mod țintă AF (de exemplu, []All, []Small) (P.108).</p>
 button	<p>Atribuiți funcții butoanelor    .</p> <p>[Off]: Niciuna.</p> <p>[ Pos]: Poziționați ținta AF (P.107)</p> <p>[]Mode]: Alegeți un mod țintă AF (de exemplu, []All, []Small) (P.108).</p>

Activarea încadrării selectării țintei AF ([⋮]) Loop Settings)

PASMB 

Puteți să alegeți dacă doriți ca selectarea țintei AF să încadreze marginile ecranului. De asemenea, puteți să alegeți dacă aveți opțiunea de a selecta  All (toate țintele) înainte ca selectarea țintei AF să încadreze marginea opusă de pe ecran.

Meniu

• MENU → AF → 6. AF Target Settings & Operations →  Loop Settings

[Off]: Încadrare dezactivată. Selectarea țintei se menține între marginile ecranului.

[Loop 1]: Dacă apăsați în continuare pe selectorul multiplu în aceeași direcție după ce ați atins marginea ecranului, puteți să selectați ținta din același rând sau aceeași coloană de pe marginea opusă.

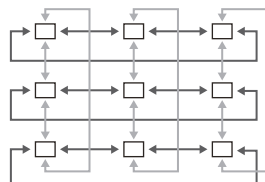

„Bucla 1”

[Loop 2]: Dacă apăsați în continuare pe selectorul multiplu în aceeași direcție după ce ați atins marginea ecranului, puteți selecta ținta din următorul rând sau următoarea coloană de pe marginea opusă.

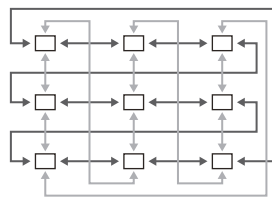



„Bucla 2”

 Loop
Selection

[No]: Selectarea țintei nu trece prin  All (toate țintele) înainte de încadrare.

[Yes]: Dacă alegeți **[Loop 1]** sau **[Loop 2]** este aleasă pentru **[⋮] Loop Selection**, selectarea țintei va trece prin  All (toate țintele) înainte de a încadra marginea opusă.

🔗 Dacă ascundeți  All (toate țintele) în **[📷 AF Target Mode Settings] (P.111)**, setați **[Via  All]** la **[No]**.

Via  All

- ⚠ Țintele AF nu încadrează marginile ecranului în timpul fotografierii, spre exemplu în timpul fotografierii secvențiale.
- ⚠ [**⋮**] **Loop Selection** este setată fix la **[Off]** în timpul înregistrării video și atunci când selectați [**AF**] sau [**AF MF**] pentru modul de focalizare.



Selectarea tactilă a țintei AF pentru fotografierea cu vizorul (AF Targeting Pad)

PASMB 

Utilizați comenzile tactile de pe ecran pentru a selecta ținta AF în timpul fotografierii cu vizorul. Treceți cu degetul peste ecran pentru a poziționa ținta de focalizare în timp ce vizualizați subiectul pe vizor.

Meniu

- MENU → AF → 6. AF Target Settings & Operations → AF Targeting Pad

Off	Nu puteți să utilizați comenzile tactile de pe ecran pentru selectarea țintei AF în timpul fotografierii cu vizorul.
On	Puteți să utilizați comenzile tactile de pe ecran pentru selectarea țintei AF în timpul fotografierii cu vizorul. Atingeți ușor ecranul de două ori pentru a activa sau pentru a dezactiva selectarea tactilă a țintei AF. Când ținta atinge marginea ecranului și ridicați, iar apoi glisați degetul din nou, ținta AF se deplasează pe partea cealaltă sau devine modul  All (toate țintele), în funcție de setarea [] Loop Selection (P.144).

 Când **[On]** este selectat, puteți să utilizați și comenzile tactile pentru a poziționa cadrul de zoom (P.113).

Alte funcții care sunt utile la focalizare



Asistent focalizare manuală (MF Assist)

PASMB 

Aceasta este o funcție pentru asistarea focalizării pentru MF. Când inelul de focalizare este rotit, marginea subiectului este mărită, sau o porțiune a ecranului este mărită.

Meniu

• MENU → AF → 7. MF → MF Assist

Mărire	<p>Se mărește o porțiune a ecranului.</p> <p>[Off]: Afișaj normal.</p> <p>[On]: Se mărește o porțiune a ecranului. Porțiunea ce va fi mărită poate fi setată în prealabil folosind funcția țintă AF.  „Alegerea unei ținte de focalizare (AF Target Point)” (P.107)</p>
Peaking	<p>Afișează liniile exterioare clar definite cu mărirea marginilor.</p> <p>[Off]: Afișaj normal.</p> <p>[On]: Afișează liniile exterioare clar definite cu mărirea marginilor. Puteți selecta accentuarea culorii și intensității.  „Opțiunile controlului focal (Peaking Settings)” (P.149)</p>
Indicator de focalizare	<p>Rotirea inelului de focalizare în timpul focalizării manuale afișează un indicator care arată direcția și rotirea necesară pentru a focaliza subiectul.</p> <p>[Off]: Afișaj normal.</p> <p>[On]: Rotirea inelului de focalizare în timpul focalizării manuale afișează un indicator care arată direcția și rotirea necesară pentru a focaliza subiectul.</p>

- ⓘ Când folosiți funcția control focal, marginile subiecților mici tind să fie și mai accentuate. Aceasta nu este o garanție de focalizare precisă.
- ⓘ Zoomul de focalizare nu este disponibil în următoarele cazuri:
 - În timpul înregistrării video/când ați selectat **[C-AF MF]** or **[C-AF+TR MF]** pentru modul de focalizare/în timpul unei expuneri multiple/când  **Digital Tele-converter** este setat la **[On]** în modul de înregistrare video

- ⚠ Când utilizați obiective de la terți cu mecanism cu pârghie a focalizării, direcția focalizării și afișajul Indicator de focalizare pot fi inversate. Dacă se întâmplă acest lucru, schimbați setarea pentru **[Focus Ring]** (P.153).
- ⚠ Indicatorul de focalizare nu poate fi afișat când utilizați un obiectiv cu sistem Four Thirds.
- ⚙️ Rotiți selectorul față sau spate pentru a mări sau pentru a micșora în timpul zoomului de focalizare.
- ⚙️ Apăsați butonul **INFO** pentru a modifica culoarea și intensitatea atunci când este afișată opțiunea de control focal.

Opțiunile controlului focal (Peaking Settings)

P A S M B 

Evidențiați obiecte utilizând contururile colorate. În acest fel, obiectele focalizate sunt mai ușor de vizualizat în timpul focalizării manuale și al altor situații similare.

Buton

- Un buton căruia i-a fost atribuită funcția **[Peaking]** buton ➔ **INFO**

Meniu

- **MENU** ➔ **AF** ➔ 7. MF ➔ Peaking Settings

Peaking Color	Alegeți culorile controlului focal. [White] / [Black] / [Red] / [Yellow]
Highlight Intensity	Alegeți nivelul controlului focal. [Low] / [Normal] / [High]
Image Brightness Adj.	Ajustați luminozitatea fundalului pentru a facilita vizualizarea controlului focal. [Off] : Afișaj normal. [On] : Ajustează luminozitatea fundalului.

 Atunci când selectați **[On]** pentru **[Image Brightness Adj.]**, ecranul Live View poate să fie mai luminos sau mai întunecat decât fotografia finală.

Utilizarea controlului focal

Aveți la dispoziție următoarele opțiuni pentru utilizarea controlului focal.

- **Atribuirea funcției [Peaking] unui buton folosind [📷 Button Function] sau [🔍 Button Function]:**

Puteți să atribuiți funcția control focal unui buton selectând **[Peaking]** pentru **[📷 Button Function]** (P.339) sau **[🔍 Button Function]** (P.339). Apăsarea butonului activează controlul focal.

De asemenea, puteți selecta **[Peaking]** pentru **[Multi Function]** (P.349).

- **Utilizarea funcției [Peaking] pentru [MF Assist]:**

Dacă ați selectat **[Peaking]** pentru **[MF Assist MF]**, controlul focal va fi activat automat atunci când rotiți inelul focus al obiectivului.

🔍 Apăsați butonul **INFO** pentru a vizualiza opțiunile pentru control focal.

Alegerea unei distanțe de focalizare pentru MF presetat (Preset MF distance)

P A S M B 

Stabiliți poziția de focalizare pentru MF presetat.
Specificați numărul și unitatea de măsură (m sau ft).

Meniu

• **MENU** → **AF** → 7. MF → Preset MF distance

- ⓘ Dacă obiectivul este echipat cu un limitator de focalizare, dezactivați-l înainte de a continua.
- ⓘ Valorile indicate sunt doar cu rol orientativ.



Dezactivarea pârghiei MF (MF Clutch)

P A S M B 

Dezactivați pârghia focalizării manuale, cu care unele obiective sunt dotate. În acest fel, puteți să evitați dezactivarea autofocalizării prin rotirea accidentală a inelului de focalizare.

Meniu

- MENU → AF → 7. MF → MF Clutch

Operative	Camera reacționează la poziția inelului de focalizare al obiectivului.
Inoperative	Camera focalizează în funcție de opțiunea selectată pentru [ AF Mode] / [ AF Mode], indiferent de poziția inelului de focalizare al obiectivului.

ⓘ Focalizarea manuală folosind inelul de focalizare al obiectivului nu este disponibilă când [**Inoperative**] este selectat pentru [**MF Clutch**], chiar dacă inelul de focalizare al obiectivului este în poziția de focalizare manuală.

🔗 Pentru detalii privind obiectivele echipate cu pârghie MF, consultați „Obiective cu pârghie MF” (P.482).

Dirrecția de focalizare a obiectivului (Focus Ring)

PASMB 

Alegeți direcția în care inelul de focalizare se rotește pentru a regla focalizarea.

Meniu

• **MENU** → **AF** → 7. MF → Focus Ring



Rotiți inelul spre stânga pentru a crește distanța de focalizare.



Rotiți inelul spre dreapta pentru a crește distanța de focalizare.

Resetarea poziției obiectivului la oprire (Reset Lens)

P A S M B 

Aveți opțiunea de a nu restabili obiectivul la poziția pentru focalizare resetată atunci când camera este oprită. În acest fel, opriți camera fără să modificați poziția pentru focalizare.

Meniu

- **MENU** → **AF** → 7. MF → Reset Lens

Off	Poziția pentru focalizare a obiectivului nu este resetată atunci când camera este oprită. Obiectivele cu zoom acționat electric pot, de asemenea, să revină la poziția zoom la care se aflau înainte de a opri camera.
On	Poziția pentru focalizare a obiectivului este resetată atunci când camera este oprită.







Măsurare și expunere

Controlul expunerii (Compensarea expunerii)

P A S M B 

Puteți să modificați expunerea selectată automat de cameră pentru a se potrivi intenției dumneavoastră artistice. Alegeți valori pozitive pentru fotografiile mai luminoase, respectiv negative pentru fotografiile mai întunecate.

Buton

- În modurile de fotografiere altele decât **M**: Butonul  (compensarea expunerii)    

- În modul de fotografiere **M**: Rotiți selectorul față sau spate în timp ce țineți apăsat butonul  (compensarea expunerii).

Super panoul de comandă

- **OK**  Exposure Comp.



- ① Negativă (-)
- ② Fără compensare (0)
- ③ Pozitivă (+)

- În timpul fotografierii, compensarea expunerii poate fi ajustată cu până la $\pm 5,0$ EV. Vizorul și live view arată efectele valorilor care nu depășesc $\pm 3,0$ EV. Bara de expunere va începe să lumineze intermitent când valorile depășesc $\pm 3,0$ EV.
- În timpul înregistrării filmelor, puteți să ajustați compensarea expunerii cu $\pm 3,0$ EV.
- În timpul înregistrării filmelor, puteți să utilizați selectoarele față și spate sau comenzile tactile pentru a ajusta expunerea.



- ① Bara de expunere
- ② Valoarea compensării expunerii

☞ Pentru a previzualiza efectele compensării expunerii în live view, selectați **[Standard]** pentru **[📷 LV Mode]** (P.367) și **[Off]** pentru **[📷 Night Vision]** (P.368).

Ajustarea compensării expunerii

Modurile P, A și S

În modul film, puteți să ajustați compensarea expunerii atunci când **[P]**, **[A]** sau **[S]** este selectat pentru **[📷 Mode]** (modul expunere film). **[👉]** „Alegerea unui mod de expunere (Modul **[📷]** (modurii expunere film))” (P.81)

1. Rotiți selectorul față pentru a ajusta compensarea expunerii.
 - De asemenea, puteți să alegeți o valoare apăsând butonul **[📷]** și utilizând apoi butoanele **[◀▶]**.
2. Luați degetul de pe declanșator.

Modul M

În modul de fotografiere, selectați **[P/A/S/M]** pentru **[📷 ISO-Auto]** (P.175) și **[Auto]** pentru **[📷 ISO]** (P.170).

În modul film, puteți să ajustați compensarea expunerii atunci când **[M]** este selectat pentru **[📷 Mode]** (modul expunere film). (P.81). Însă trebuie totuși să selectați **[On]** pentru **[📷 MISO-Auto]** (P.175) și **[Auto]** pentru **[📷 ISO]** (P.170).

1. Apăsați pe butonul  și apoi rotiți selectorul față sau spate pentru a ajusta compensarea expunerii.
2. Luați degetul de pe declanșator.

Resetarea compensării expunerii

Pentru a reseta compensarea expunerii, apăsați și mențineți apăsat butonul **OK**.

Pași EV pentru controlul expunerii (EV Step)

P A S M B 

Alegeți dimensiunea intervalelor utilizate când reglați timpul de expunere, diafragma, compensarea expunerii și alte setări ale expunerii. Alegeți dintre 1/3, 1/2 și 1 EV.

Meniu

- MENU →  → 4. Exposure → EV Step

Reglajul fin al expunerii (Exposure Shift)







P A S M B 

Reglați fin expunerea. Utilizați această opțiune dacă doriți ca rezultatele expunerii automate să fie permanent mai luminoase sau mai întunecate.

- ⓘ Reglajul fin nu este necesar în general. Utilizați această funcție numai dacă este necesar. În situații obișnuite, puteți să ajustați expunerea cu ajutorul compensării expunerii (P.155).
- ⓘ Reglajul fin al expunerii reduce valoarea compensării expunerii disponibile în direcția (+ sau -) în care ați reglat fin expunerea.

Meniu

• MENU →  → 4. Exposure → Exposure Shift

 (măsurare digitală ESP)	Setați valoarea reglajului fin atunci când metoda de măsurare este  . [-1] – [±0] – [+1]
 (măsurare centrată aproximativă)	Setați valoarea reglajului fin atunci când metoda de măsurare este  . [-1] – [±0] – [+1]
 (măsurare punctuală)	Setați valoarea reglajului fin atunci când metoda de măsurare este  . [-1] – [±0] – [+1]

Reducerea licăririi sub lumină LED (📷Flicker Scan/📷Flicker Scan)

P A S M B 📷

Dungile se pot forma în fotografiile efectuate în spații cu lumină LED. Utilizați [📷Flicker Scan]/ [📷Flicker Scan] pentru a optimiza timpul de expunere în timp ce vizualizați efectul de banding pe ecran.

🚨📷: Elementul acesta poate fi utilizat în modul silențios și în timpul funcției Captură Pro când utilizați modul de fotografiere **S** sau **M**.

📷: Elementul acesta poate fi utilizat când [📷Mode] (modul expunere film) este [S] sau [M].

🚨 Gama de timpi de expunere disponibilă este redusă.

Meniu

- MENU → 📷₁ → 4. Exposure → 📷 Flicker Scan
- MENU → 📷 → 1. Basic Settings/Image Quality → 📷 Flicker Scan

- Când este setat la [On], va fi afișat „FlickerScan”.



- 🚨 Controlul focal și super panoul de comandă LV nu sunt disponibile în ecranul de scanare a licăririi. Pentru a vizualiza aceste elemente, apăsați întâi butonul **INFO** pentru a ieși din ecranul de scanare a licăririi.

Alegerea timpului de expunere

- Alegeți un timp de expunere utilizând selectorul față sau spate sau butoanele Δ ∇ . Dacă doriți, puteți selecta timpul de expunere apăsând lung pe Δ ∇ .
- De asemenea, puteți să rotiți selectorul față pentru a ajusta timpul de expunere în intervale de expunere selectate pentru **[EV Step]** (P.158).
- Continuați să reglați timpul de expunere până când dungile nu mai sunt vizibile pe ecran.
- Mărirea ecranului (P.113) facilitează identificarea efectului de banding.
- Apăsați butonul **INFO**, iar ecranul se va schimba și nu va mai fi afișat „Scanare pâlpâire”. Puteți să ajustați diafragma și compensarea expunerii. Faceți acest lucru utilizând selectorul față sau spate sau blocul de săgeți.
- Apăsați de mai multe ori butonul **INFO** pentru a reveni la ecranul de scanare a licăririi.

Selectarea modului de măsurare a luminozității (Măsurare)

PASMB 

Puteți alege modul în care camera măsoară luminozitatea subiectului.

Buton







- Butonul AF  → 



Super panoul de comandă

- OK → Metering

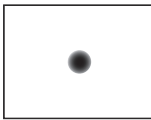
Meniu

- MENU →  → 5. Metering → Metering

	Măsurare digitală ESP	Adecvată pentru majoritatea scenelor, inclusiv pentru subiecți iluminați din spate. Camera măsoară 324 de zone ale cadrului și calculează expunerea optimă ținând cont de natura scenei.
	Măsurare centrată aproximativă	Adecvată pentru compoziții care poziționează subiectul principal în centrul cadrului. Camera setează expunerea în funcție de nivelul mediu de lumină al întregului cadru în timp ce atribuie ponderea cea mai mare zonei din centru. 
	Măsurare la punct	Folosiți o zonă specifică a expunerii subiectului pentru măsurare. Camera măsoară o porțiune mică (aproximativ 2 %) din cadru. 
	Măsurarea la punct (Zone Luminoase)	Crește expunerea măsurării la punct. Vă asigură că subiecții puternic luminați apar puternic luminați.
	Măsurarea la punct (Umbră)	Reduce expunerea măsurării la punct. Vă asigură că subiecții întunecați apar întunecați.

 Poziția de măsurare punctuală poate fi setată la ținta AF selectată.  „Măsurarea țintei de focalizare (Spot Metering)” (P.169)

Blocarea expunerii (AE Lock)

P A S M B 

Puteți bloca expunerea apăsând butonul **AEL**. Folosiți acest buton dacă doriți să modificați focalizarea și expunerea separat sau dacă doriți să realizați mai multe imagini la aceeași expunere.

Buton

- Butonul **AEL**

ⓘ Dacă butonului **AEL** i s-a atribuit un alt rol, va trebui să atribuiți și **[AEL]** (P.341) unui buton folosind **[Button Function]** (P.339).

🔗 Camera poate fi configurată să elibereze automat blocarea după fotografiere.  **[AEL Auto Reset]** (P.166)

- Dacă apăsați butonul AEL o dată, expunerea este blocată și se afișează „**AEL**”.
- Apăsați din nou butonul pentru a elibera blocarea AE.
- Blocarea se va elibera dacă acționați selectorul de moduri, butonul **MENU** sau butonul **OK**.

Măsurarea expunerii cu blocarea AE (Metering during)





PASMB 

Alegeți metoda de măsurare utilizată pentru a măsura expunerea atunci când expunerea este blocată prin utilizarea butonului AEL.

Meniu

- MENU →  → 5. Metering → Metering during 

- Pentru mai multe informații referitoare la blocarea AE, consultați „[Blocarea expunerii \(AE Lock\)](#)” (P.164).

Auto	Expunerea este măsurată utilizând metoda selectată la funcția [Metering] (P.162).
 (măsurare centrată aproximativă)	Camera setează expunerea în funcție de nivelul mediu de lumină al întregului cadru în timp ce atribuie ponderea cea mai mare zonei din centru.
 (măsurare punctuală)	Camera măsoară o porțiune mică (aproximativ 2 %) din cadru.
 Hi (măsurare punctuală zone luminoase)	Luminează zona de măsurare punctuală, intensificând zonele luminoase.
 Sh (măsurare punctuală umbre)	Întunecă zona de măsurare punctuală, întunecând zonele luminoase.

Eliberarea blocării AE după fotografiere (AEL Auto Reset)

PASMB 

Configurați camera astfel încât să elibereze automat blocarea după fotografiere când expunerea este blocată utilizând butonul **AEL**.

Meniu

- MENU →  → 5. Metering →  Auto Reset

No	Expunerea rămâne blocată după fotografiere. Apăsați butonul AEL pentru a elibera blocarea.
Yes	Blocarea expunerii este eliberată după fotografiere.

 Când faceți poze multiple folosind funcții cum ar fi fotografiere secvențială, fotografiere cu temporizator personalizat sau la interval, blocarea expunerii va fi eliberată după efectuarea unei serii de fotografii.

Blocarea expunerii atunci când butonul declanșator este apăsat la jumătate (AEL by half-pressing)

PASMB 

Configurați camera astfel încât să blocheze expunerea când butonul declanșator este apăsat la jumătate.

Meniu

- MENU →  → 5. Metering → AEL by half-pressing 

No	Expunerea nu este blocată când butonul declanșator este apăsat la jumătate. Expunerea este stabilită în funcție de condițiile de fotografiere când butonul declanșator este apăsat la jumătate.
Yes	Expunerea este blocată când butonul declanșator este apăsat la jumătate.
S-AF Only	Expunerea este blocată când butonul declanșator este apăsat la jumătate doar dacă modul AF este [S-AF] , [S-AF MF] , [AF] sau [AF MF] .

ⓘ Dacă expunerea este blocată prin apăsarea butonului **AEL**, va rămâne blocată când apăsați butonul declanșator la jumătate indiferent de această setare.

🔧 În cazul în care configurați camera astfel încât să nu blocheze expunerea când butonul declanșator este apăsat la jumătate, puteți alege dacă va măsura luminozitatea pentru fiecare cadru în parte în timpul fotografierii secvențiale. 📖 „Setarea opțiunilor de măsurare pentru fotografierea secvențială (Metering during )” (P.168)

Setarea opțiunilor de măsurare pentru fotografierea secvențială (Metering during





P A S M B 

Meniu

- MENU →  → 5. Metering → Metering during 

Nu	Camera măsoară expunerea la captarea primului cadru și expunerea este blocată în timpul fotografierii secvențiale.
Da	Camera măsoară luminozitatea subiectului și stabilește expunerea pentru fiecare cadru în parte.

- ⓘ Dacă expunerea este blocată atunci când apăsați butonul **AEL** (P.164) sau atunci când butonul declanșator este apăsat la jumătate (P.167), expunerea rămâne blocată în timpul fotografierii secvențiale chiar dacă [**Metering during** Yes].
- ⓘ Când ați setat [**SH1**] sau [**ProCap SH1**], [**Metering during** No].

Măsurarea țintei de focalizare ([]Spot Metering)

PASMB 



Alegeți dacă doriți măsurarea țintei AF curente de către cameră când [] este selectată pentru **[Metering]**. Puteți să reglați setările separat pentru măsurarea punctuală, măsurarea zonelor luminoase punctuale și a umbrelor punct.

Meniu

• MENU →  → 5. Metering → []Spot Metering

1. Selectați o metodă de măsurare pentru care doriți măsurarea țintei AF curente de către cameră și puneți o bifă (✓) în dreptul ei.
 - Selectați o opțiune utilizând Δ ∇ și apăsați butonul **OK** pentru a pune o bifă (✓) în dreptul ei. Pentru a elimina bifa, apăsați din nou butonul **OK**.

Spot	Aplicat când [Metering] este setată la [] (măsurare punctuală).
Spot Hilight	Aplicat când [Metering] este setată la [ Hi] (măsurare punctuală zone luminoase).
Spot Shadow	Aplicat când [Metering] este setată la [ Sh] (măsurare punctuală umbre).

- ⚠ Opțiunea selectată se aplică atunci când []Single sau []Small este selectată drept mod țintă AF (P.108).
- ⚠ Camera mărește ținta AF selectată în timpul zoomului de focalizare (P.113).
- ⚠ Nu se aplică dacă o setare alta decât **[Off]** este selectată pentru **[Subject Detection]**.
- ⚠ Nu se aplică atunci când ați selectat **[C-AF+TR]** sau **[C-AF+TR ]** pentru modul AF.

Schimbarea sensibilității ISO (ISO)

P A S M B 





Selectați o valoare în funcție de luminozitatea subiectului. Valorile mai mari vă permit să fotografiați scene mai întunecate, dar, de asemenea, cresc „zgomotul” (petele) imaginii. Selectați **[Auto]** pentru a permite camerei să regleze sensibilitatea în funcție de condițiile de iluminare.





Buton











- Buton ISO →   

Super panoul de comandă

- OK → ISO

ⓘ Sensibilitatea ISO este setată la **[Auto]** în timpul înregistrării video când **[P]**, **[A]** sau **[S]** este selectat pentru **[ Mode]** (mod de expunere film). Setarea **[ Mode]** la **[M]** vă permite să selectați alte opțiuni,  „Atribuirea de roluri selectoarelor față și spate ( Dial Function/ Dial Function)” (P.352)

Auto	<p>Sensibilitatea este ajustată automat în funcție de condițiile de fotografiere. În timpul fotografierii puteți să alegeți valorile maxime și valorile standard pentru sensibilitatea ISO.(P.173).</p> <p>Puteți modifica timpul de expunere la care începe să fie mărită sensibilitatea ISO în modurile P și A (P.174).</p> <p>ⓘ În timpul înregistrării filmelor, sensibilitatea ISO va fi setată la valori între ISO 200 și 12800. Atunci când selectați [M] pentru [ Mode] (modul expunere film), puteți să activați controlul sensibilității ISO automat selectând [On] pentru [ ISO-Auto]. În timpul fotografierii puteți să alegeți valorile maxime și valorile standard pentru sensibilitatea ISO.  „Setarea gamei de valori ale sensibilității ISO selectate în modul [Auto] ( ISO-A Upper/Default/ ISO-A Upper/Default)” (P.173)</p>
L80, L100, 200 - 102400 (fotografiere)	<p>Alegeți o valoare pentru sensibilitatea ISO. ISO 200 oferă un echilibru bun între zgomot și gama dinamică. Alegeți [L100] sau [L80] pentru diafragme mai mari (numere f mai mari) sau viteze ale obturatorului mai mici. [L80] este echivalentul ISO 80, [L100] este echivalentul ISO 100.</p> <p>ⓘ [L80] și [L100] sunt disponibile la toate valorile pașilor de expunere.</p> <p>ⓘ [L80] și [L100] reduc intervalul dinamic.</p>

- ⓘ În cazul în care combinați valorile  peste ISO 16000 cu setările care utilizează un obturator electronic (de exemplu, modul silențios sau bracketingul la focalizare), veți seta viteza de sincronizare a blițului la 1/50 sec.
- ⓘ Indiferent de valoarea selectată pentru sensibilitatea ISO, viteza de sincronizare a blițului pentru fotografiile efectuate utilizând bracketingul ISO în modul silențios este 1/50 s.
- ⓘ Atunci când selectați **[M]** pentru  **Mode** (modul expunere film), puteți să ajustați sensibilitatea ISO în timpul înregistrării folosind comenzile tactile (P.84) sau rotind selectorul față sau spate.
- ⓘ Dacă alegeți **[Dramatic Tone]** sau **[Watercolor]** pentru modul imagine în timpul fotografierii, sensibilitatea nu va depăși ISO 1600 atunci când selectați **[Auto]**.
- ⓘ Se aplică următoarele restricții atunci când selectați **[M]** pentru  **Mode** (modul expunere film), în funcție de modul imagine:
 -  **2 OM-Log400**,  **3 HLG**:
 - Dacă frecvența cadrelor selectată pentru  este 23,98p, 24,00p, 25,00p, sau 29,97p, **[Auto]** este restricționat la sensibilități cuprinse între ISO 400–6400.
 - Dacă frecvența cadrelor selectată pentru  este 50,00p sau 59,94p, **[Auto]** este restricționat la sensibilități cuprinse între ISO 400–12800.
 - Cea mai mică valoare pe care o puteți selecta manual este ISO 400.
 - **[Dramatic Tone]/[Watercolor]**:
 - **[Auto]** este restricționat la sensibilități ISO 200–3200.
 - **Filtre-artă altele decât [Dramatic Tone]/[Watercolor]**:
 - Dacă frecvența cadrelor selectată pentru  este 23,98p, 24,00p, 25,00p, sau 29,97p, **[Auto]** este restricționat la sensibilități cuprinse între ISO 200–3200.
 - Dacă frecvența cadrelor selectată pentru  este 50,00p sau 59,94p, **[Auto]** este restricționat la sensibilități cuprinse între ISO 200–6400.
 - **Alte moduri imagine**:
 - Dacă frecvența cadrelor selectată pentru  este 23,98p, 24,00p, 25,00p, sau 29,97p, **[Auto]** este restricționat la sensibilități cuprinse între ISO 200–6400.

Pași EV pentru controlul sensibilității ISO (ISO Step)

P A S M B 



Alegeți dimensiunea intervalelor utilizate atunci când reglați sensibilitatea ISO. Alegeți dintre 1/3 și 1 EV.

Meniu





• **MENU** →  → 3. ISO/Noise Reduction → ISO Step

Setarea gamei de valori ale sensibilității ISO selectate în modul [Auto] (ISO-A Upper/Default/ ISO-A Upper/Default)

PASMB 



Alegeți gama de valori ale sensibilității ISO selectate de cameră atunci când **[Auto]** este selectat pentru [ ISO] sau [ ISO].

Meniu

- MENU →  → 3. ISO/Noise Reduction →  ISO-A Upper/Default
- MENU →  → 3. ISO/Noise Reduction →  ISO-A Upper/Default

Limită maximă	Alegeți sensibilitatea maximă selectată automat de cameră. Setați valoarea utilizând Δ ∇ sau selectorul față/spate.
Predefinit	Alegeți sensibilitatea predefinită. Setați valoarea utilizând Δ ∇ sau selectorul față/spate.

- Comutați între **[Upper Limit]** și **[Default]** folosind $\triangleleft \triangleright$.

⚠ Setările pentru limita maximă și predefinită diferă între [ ISO] și [ ISO]. Dacă expunerea optimă nu poate fi atinsă la diafragma curentă și timpul curent de expunere, se aplică o sensibilitate mai mică.

Setarea timpului de expunere la care camera mărește automat sensibilitatea ISO (📷 ISO-A Lowest S/S)

PASMB 

Alegeți timpul de expunere la care camera va începe să mărească sensibilitatea ISO când **[Auto]** este selectat pentru **[📷 ISO]**.

Meniu

• MENU → 📷₁ → 3. ISO/Noise Reduction → 📷 ISO-A Lowest S/S





Auto	Camera o setează automat.
1/8000 – 60"	Camera începe să mărească sensibilitatea ISO la timpul de expunere specificat. Apăsăți butonul OK și setați timpul de expunere utilizând Δ ∇ .

Alegerea modurilor în care [Auto] poate fi utilizat pentru sensibilitatea ISO (ISO-Auto/ M ISO-Auto)

P A S M B 

Alegeți modurile în care [Auto] poate fi utilizat pentru sensibilitatea ISO.



Meniu

- MENU →  1 → 3. ISO/Noise Reduction →  ISO-Auto
- MENU →  → 3. ISO/Noise Reduction →  M ISO-Auto

ISO-Auto

P/A/S	[Auto] poate fi utilizat pentru sensibilitatea ISO când modul de fotografiere este P, A sau S .
P/A/S/M	[Auto] poate fi utilizat pentru sensibilitatea ISO când modul de fotografiere este P, A, S sau M .

M ISO-Auto





Off	[Auto] nu poate fi utilizat pentru sensibilitatea ISO când [ Mode] (P.81) este [M].
On	[Auto] poate fi utilizat pentru sensibilitatea ISO când [ Mode] (P.81) este [M].

Opțiuni pentru reducerea zgomotului la valori mari ale ISO (Noise Filter/ Noise Filter)

PASMB 

Reduceți artefactele de imagine („zgomotul”) din înregistrarea filmată la sensibilități ISO ridicate. În acest fel, puteți să reduceți „granulația” din înregistrarea filmată în spații cu lumină slabă. Puteți să alegeți gradul de reducere a zgomotului.

Meniu

- **MENU** →  → 3. ISO/Noise Reduction →  Noise Filter
- **MENU** →  → 3. ISO/Noise Reduction →  Noise Filter

Off	Reducere zgomot dezactivată.
Low/Standard/High	Alegeți gradul de reducere a zgomotului.

Opțiuni de prelucrare a imaginilor (Low ISO Processing)

PASMB 

Alegeți tipul de prelucrare aplicat fotografiilor realizate la sensibilități ISO reduse utilizând modul de fotografiere secvențială.

Meniu

• MENU →  → 3. ISO/Noise Reduction → Low ISO Processing

Prioritate acționare	Prelucrarea imaginilor este adaptată astfel încât să nu reducă numărul de imagini pe care le puteți efectua într-o singură rafală.
Prioritate detaliu	Prelucrarea imaginilor acordă prioritate calității imaginii.

 Fotografiile realizate în modul fotografiere cadru cu cadru sunt prelucrate în modul **[Detail Priority]** chiar dacă este selectat **[Drive Priority]**.

Opțiuni pentru reducerea zgomotului în cazul expunerii lungi (Noise Reduction)

PASMB 

Alegeți dacă veți prelucra fotografiile efectuate la un timp de expunere lung pentru a reduce artefactele de imagine („zgomot”). La un timp de expunere lung, zgomotul este provocat de căldura generată de camera propriu-zisă. După efectuarea fiecărei fotografii, camera capturează o a doua imagine pentru reducerea zgomotului, provocând un decalaj egal cu timpul de expunere selectat, înainte de a putea efectua următoarea fotografie.

Meniu

• MENU →  → 3. ISO/Noise Reduction → Noise Reduction

Off	Nu se efectuează reducerea zgomotului.
On	Reducerea zgomotului este efectuată pentru toți timpii de expunere.
Auto	Reducerea zgomotului este efectuată automat atunci când temperatura internă a camerei este ridicată.

- ⓘ În timpul reducerii zgomotului, camera afișează timpul rămas până la finalizarea procesului.
- ⓘ În timpul fotografierii secvențiale, **[Off]** este activat automat, iar reducerea zgomotului nu se efectuează.
- ⓘ Este posibil ca funcția de reducere a zgomotului să nu producă efectele dorite în funcție de subiect și de condițiile de fotografiere.
- 🔊 Pentru a utiliza această funcție în modul silențios, este necesar să configurați setarea **[Silent ♥]** **Settings]** (P.203).

Fotografiere cu bliț

Utilizarea blițului (Flash photography)

Atunci când utilizați un bliț conceput pentru a fi utilizat la cameră, puteți să alegeți dintre diferite moduri de fotografiere potrivit nevoilor dumneavoastră.

Blițuri concepute pentru a fi utilizate alături de cameră

Alegeți un bliț care să se potrivească nevoilor dumneavoastră, luând în considerare diverși factori, cum ar fi intensitatea necesară și compatibilitatea blițului cu fotografierea macro. Blițurile concepute pentru a comunica cu camera sunt compatibile cu o varietate de moduri bliț, inclusiv TTL auto și super FP. Puteți să montați blițurile pe patina pentru accesorii a camerei sau să le conectați utilizând un cablu (disponibil separat) și consola blițului. De asemenea, camera este compatibilă cu sisteme de comandă a blițurilor fără fir:

Fotografierea cu bliț comandat prin radio: Moduri CMD, ⚡CMD, RCV și X-RCV

Camera comandă unul sau mai multe blițuri de la distanță cu ajutorul semnalelor radio. Gama de locații în care puteți să poziționați blițurile crește. Blițurile pot să comande alte unități compatibile sau să fie dotate cu comandă/receptoare radio pentru a permite utilizarea unităților care nu sunt compatibile cu comanda prin radio a blițului.

Fotografierea cu bliț extern cu telecomandă fără fir: Modul RC

Camera comandă unul sau mai multe blițuri de la distanță cu ajutorul semnalelor optice. Puteți selecta modul bliț utilizând comenzile camerei ([P.189](#)).

Funcții disponibile cu blițurile compatibile

Bliț	Mod de control bliț	GN (valoare de referință, ISO 100)	Sisteme fără fir compatibile
FL-700WR	TTL-AUTO, MANUAL, FP TTL AUTO, FP MANUAL, MULTI, RC, SL MANUAL	GN 42 (75/150 mm ¹) GN 21 (12/24 mm ¹)	CMD, ⚡CMD, RCV, X-RCV, RC
FL-900R	TTL-AUTO, AUTO, MANUAL, FP TTL AUTO, FP MANUAL, MULTI, RC, SL AUTO, SL MANUAL	GN 58 (100/200 mm ¹) GN 27 (12/24 mm ¹)	RC
STF-8	TTL-AUTO, MANUAL, RC ²	GN8.5	RC ²
FL-LM3	Variază în funcție de setările camerei.	GN 9,1 (12/24 mm ¹)	RC ²

- 1 Distanță focală maximă a obiectivului la care unitatea poate să furnizeze acoperirea blițului (cifrele notate după barele oblice sunt distanțe focale echivalente cu formatul de 35 mm).
- 2 Funcționează numai drept comandă (transmițător).

Atașarea blițurilor compatibile

Metodele utilizate pentru a atașa și pentru a opera blițurile externe variază în funcție de unitate. Consultați documentația furnizată cu unitatea pentru informații detaliate. Instrucțiunile din prezenta se aplică la FL-LM3.

- ⚠ Verificați dacă atât camera, cât și blițul sunt oprite. Dacă atașați sau deconectați blițul în timp ce camera sau blițul este pornit, echipamentul se poate deteriora.

1. Scoateți capacul patinei și atașați blițul.

- Introduceți blițul până piciorușul se fixează cu un clic în capătul patinei.

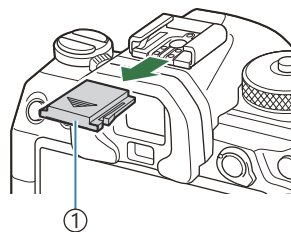

① Capac patină accesorii

2. Poziționați capul blițului pentru fotografierea cu bliț indirect sau pentru iluminare directă.

- Puteți să rotiți capul blițului în sus și în stânga sau în dreapta.

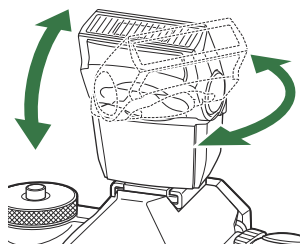

⚠ Rețineți că intensitatea blițului poate fi insuficientă pentru o expunere corectă atunci când utilizați iluminarea blițului indirect.

3. Rotiți maneta **ON/OFF** a blițului în poziția **ON**.

- Rotiți maneta în poziția **OFF** atunci când nu utilizați blițul.

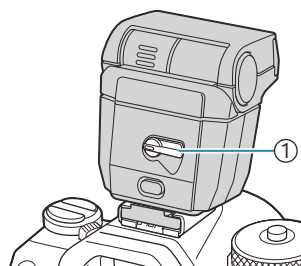

① Manetă **ON/OFF**

Deconectarea blițurilor

1. Menținând butonul **UNLOCK** apăsat, culisați blițul din patina pentru accesorii.

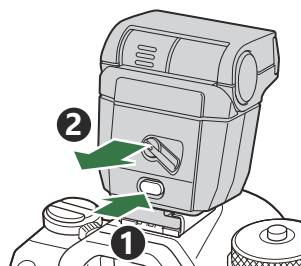

Alegerea unui mod bliț (Flash Mode)

P A S M B 

Buton







- Butonul     

Super panoul de comandă

- OK  Flash Mode

Moduri bliț

Modurile bliț afișate variază în funcție de configurarea [\[Flash Mode Settings\]](#) (P.187).





	Fill In	Activați blițul.  Timpul de expunere poate fi setat la valori cuprinse între cele selectate pentru [⚡ Slow Limit] (P.191) și [⚡ X-Sync.] (P.190).
	Flash Off	Dezactivați blițul.  Blițul nu se va aprinde chiar dacă unitatea este pornită.
	Slow	Utilizați timpii de expunere lungi pentru a captura atât subiectul principal, cât și fundalul.  Timpul de expunere este setat în funcție de valoarea expunerii măsurate de cameră, nefiind restricționat de opțiunea selectată pentru [⚡ Slow Limit] .
	Manual	Blițul se aprinde la intensitatea selectată. Apare doar când FL-LM3 este atașat.

Moduri bliț și combinații de setări

Modurile bliț și combinațiile necesare de setări pentru fiecare sunt următoarele.



Mod bliț: Fill In

Setarea acesta este disponibilă doar în modurile **P/A/S/M/B**.

[Reduce Red-eye] ¹	[Synchro Settings] ¹	Afișajul super panoului de comandă	Reduce Red-eye	Sincronizare bliț
[No]	[First Curtain]		Nu	Sincronizare perdea față
	[Second Curtain]			Sincronizare perdea spate ²
[Yes]	[First Curtain]		Da	Sincronizare perdea față
	[Second Curtain]			Sincronizare perdea spate ²

1 Blițul pentru eliminarea efectului de ochi roșii este setat la **[Reduce Red-eye]**, iar sincronizarea blițului este setată la **[Synchro Settings]**.  [\[Flash Mode Settings\]](#) (P.187)

2 Chiar dacă ați selectat **[Second Curtain]** pentru **[Synchro Settings]**, dacă ați setat **[Live Comp]** (P.72) în modul **B**, blițul va acționa în modul sincronizare perdea față.

 În modurile **P/A/S/M**, gama de timpi de expunere este între 60 s și 1/250 s. Gama de viteze de timpi de expunere poate fi restrânsă și mai mult cu ajutorul opțiunilor din meniu.  [\[X-Sync.\]](#) (P.190), [\[Slow Limit\]](#) (P.191)

Mod bliț SLOW

Setarea acesta este disponibilă doar în modurile **P/A**.

[Reduce Red-eye] ¹	[Synchro Settings] ¹	Afișajul super panoului de comandă	Reduce Red-eye	Sincronizare bliț
[No]	[First Curtain]	⚡ Slow	Nu	Sincronizare perdea față
	[Second Curtain]	⚡ Slow2		Sincronizare perdea spate
[Yes]	[First Curtain]	⚡👁️ Slow	Da	Sincronizare perdea față
	[Second Curtain]	⚡👁️ Slow2		Sincronizare perdea spate

¹ Blițul pentru eliminarea efectului de ochi roșii este setat la **[Reduce Red-eye]**, iar sincronizarea blițului este setată la **[Synchro Settings]**. 🖱️ **[Flash Mode Settings]** (P.187)

🕒 Gama de timpi de expunere este între 60 s și 1/250 s. Gama de viteze de timpi de expunere poate fi restrânsă și mai mult cu ajutorul opțiunilor din meniu. 🖱️ **[⚡ X-Sync.]** (P.190), **[⚡ Slow Limit]** (P.191)

Mod bliț: Manual

Opțiunea apare doar când FL-LM3 este atașat. Setarea acesta este disponibilă doar în modurile **P/A/S/M/B**.

[Reduce Red-eye]	[Synchro Settings]	Afișajul super panoului de comandă	Reduce Red-eye	Sincronizare bliț
(indiferent de setare)	(indiferent de setare)	⚡ Manual	Nu	Sincronizare perdea față

🕒 În modurile **P/A/S/M**, gama de timpi de expunere este între 60 s și 1/250 s. Gama de viteze de timpi de expunere poate fi restrânsă și mai mult cu ajutorul opțiunilor din meniu. 🖱️ **[⚡ X-Sync.]** (P.190), **[⚡ Slow Limit]** (P.191)

🖱️ Puteți selecta intensitatea blițului selectând **[⚡ Manual]** cu butonul 🖱️👁️⚡ și apăsând butonul **INFO** sau selectând **[Manual Value]** din super panoul de comandă.

- ⓘ În modul de corecție pentru ochi roșii, obturatorul este acționat timp de aproximativ o secundă după primul bliț preliminar cu corecție pentru ochi roșii. Nu mișcați camera înainte de încheierea fotografierii. De asemenea, rețineți că modul de corecție pentru ochi roșii poate nu va produce rezultatele dorite în unele condiții.
- ⓘ Cel mai scurt timp de expunere disponibil atunci când se aprinde blițul este 1/250 s. Fundalurile luminoase din fotografiile efectuate cu blițul pot fi supraexpuse.
- ⓘ Viteza de sincronizare a blițului pentru modurile silențioase (P.203), Foto înaltă rezoluție (P.244) și focalizarea cu încadrare (P.283) este de 1/100 s. De asemenea, combinarea valorilor [ISO] peste ISO 16000 cu setări care utilizează un obturator electronic (de exemplu, modul silențios sau bracketingul la focalizare) setează sincronizarea blițului la 1/50 s. Viteza de sincronizare a blițului este de 1/50 s în timpul încadrării ISO (P.280).
- ⓘ Chiar și intensitatea blițului minimă disponibilă poate să fie prea luminoasă la distanțe scurte. Pentru a evita supraexpunerea în fotografiile efectuate la distanță scurtă, selectați modul **A** sau **M** și alegeți o diafragmă mai mică (un număr f mai mare) sau alegeți o setare mai scăzută pentru [ISO].

Configurarea modurilor bliț (Flash Mode Settings)

PASMB 

Alegeți modurile care sunt afișate pe ecranul de selectare a modului bliț.

Meniu

- MENU →  → 6. Flash → Flash Mode Settings

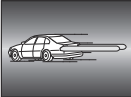
Reduce Red-eye	<p>Reduceți „ochii roșii” în fotografiile portret.</p> <p>[No]: Camera nu afișează modurile de reducere a ochilor roșii.</p> <p>[Yes]: Camera afișează modurile de reducere a ochilor roșii.</p>
Synchro Settings	<p>Alegeți când se declanșează blițul.</p> <p>[First Curtain]: Blițul se declanșează când obturatorul este complet deschis.</p> <p>[Second Curtain]: Blițul se aprinde imediat înainte ca obturatorul să se închidă. Obiectele în mișcare par că lasă urme de lumină în spatele lor.</p> 

Reglarea intensității blițului (Flash Exposure Comp.)

P A S M B 

Intensitatea blițului poate fi ajustată dacă vi se pare că subiectul este supraexpus sau subexpus, chiar dacă restul cadrului este corect expus.

ⓘ Compensarea blițului este disponibilă în alte moduri decât modul manual.

Super panoul de comandă

- **OK** ➔ Flash Exposure Comp.

⚙️ Modificările aduse intensității blițului folosind blițul extern sunt adăugate modificărilor efectuate de la cameră.

Comanda de la distanță a blițului fără fir (⚡ RC Mode)

PASMB 

Reglați setările pentru comanda de la distanță a blițului fără fir. Comanda de la distanță este disponibilă cu unități de bliț opționale care sunt compatibile cu comanda de la distanță fără fir („bliț fără fir RC”). Pentru mai multe informații referitoare la utilizarea comenzii de la distanță a blițului fără fir, consultați „Fotografierea cu bliț extern cu telecomandă fără fir” (P.490).

Meniu

- MENU →  → 6. Flash → ⚡ RC Mode

Off Comanda de la distanță a blițului fără fir este dezactivată.

On Comanda de la distanță a blițului fără fir este activată. Camera afișează setările pentru comanda de la distanță a blițului fără fir.

- Dacă selectați **[On]** și apăsați **OK** în modul standby pentru fotografiere, se va afișa super panoul de comandă pentru modul RC pe ecranul camerei. Dacă doriți să vizualizați super panoul de comandă obișnuit, apăsați butonul **INFO**.

Alegerea unei viteze de sincronizare a blițului (⚡ X-Sync.)

PASMB 

Alegeți timpul de expunere cel mai scurt disponibil pentru fotografierea cu bliț.

Alegeți timpul de expunere cel mai scurt disponibil pentru fotografierea cu bliț, indiferent de luminozitatea subiectului.

Meniu

- MENU →  → 6. Flash → ⚡ X-Sync.

Alegerea timpului de expunere minim (⚡ Slow Limit)

P A S M B 

Alegeți timpul de expunere cel mai lung disponibil pentru fotografierea cu bliț în modurile **P/A**. Utilizați acest element pentru a selecta cea mai lentă setare disponibilă în cameră atunci când selectați automat timpul de expunere în timpul fotografierii cu bliț, indiferent de cât de întunecat poate fi subiectul.

- **Valori disponibile:** 60 s până la valoarea selectată pentru **[X-Sync.]**

⌚ Nu se aplică în modurile de sincronizare lentă (⚡ Slow, ⚡ Slow2, ⚡ Slow și ⚡ Slow2).

Meniu

- MENU →  → 6. Flash → ⚡ Slow Limit

Compensările blițului și ale expunerii (⚡+ + ☒)

PASMB 

Alegeți dacă doriți să adăugați compensarea expunerii la valoarea compensării blițului. Pentru mai multe informații referitoare la compensarea blițului, consultați „Reglarea intensității blițului (Flash Exposure Comp.)” (P.188).

Meniu

- MENU →  → 6. Flash → ⚡+ + ☒

Off	Compensările blițului și a expunerii sunt setate independent.
On	Valoarea compensării expunerii este adăugată la valoarea compensării blițului.

Setarea balansului de expunere pentru măsurarea TTL (Balanced Flash Metering)

P A S M B



Setați balansul de expunere care va fi utilizat când folosiți un bliț în modul de măsurare TTL.

Meniu

- MENU →  1 → 6. Flash → Balanced Flash Metering

Off Acordă prioritate subiectului în timpul măsurării.

On Acordă prioritate balansului între subiect și fundal în timpul măsurării.

 Când selectați **[On]**, se recomandă setarea [ ISO] la **[Auto]**.

Fotografiere secvențială/cu temporizator

Fotografierea secvențială/cu temporizator

P A S M B 

Ajustați setările pentru fotografiere secvențială sau cu temporizator. Alegeți o opțiune conform subiectului. Sunt disponibile și alte opțiuni, inclusiv modurile antișoc și silențios.

 La fotografierea cu autodeclanșator fixați camera în mod corespunzător.



Buton direct





- Butonul    ➔   









Super panoul de comandă

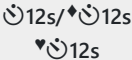

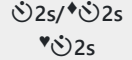

- OK ➔ Declanșare (/









Meniu

- MENU ➔  1 ➔ 7. Drive Mode ➔ Declanșare (/

	Single	Deplasare cadru cu cadru. Camera face câte o fotografie de fiecare dată când butonul declanșator este apăsat complet.
	Sequential	Camera face fotografii de până la 20 fps când butonul declanșator este apăsat complet. Dacă selectați [C-AF] , [C-AF MF] , [C-AF+TR] sau [C-AF+TR MF] pentru [AF Mode] (P.102), camera va focaliza înainte de fiecare fotografie. Când [Metering during ] (P.168) este setată la [Yes] , camera va măsura luminozitatea și va stabili expunerea înainte de fiecare fotografie.
	High-speed Sequential SH1	Camera face fotografii de până la 120 fps când butonul declanșator este apăsat complet. Focalizarea, expunerea și balansul de alb sunt blocate la valorile pentru prima fotografie din fiecare serie.

 SH2	High-speed Sequential SH2	Camera face fotografii de până la 50 fps când butonul declanșator este apăsat complet. Dacă selectați [C-AF] , [C-AF\overline{M}E] , [C-AF+TR] sau [C-AF+TR\overline{M}E] pentru [AF Mode] (P.102), camera va focaliza înainte de fiecare fotografie. Când [Metering during \overline{M}E] (P.168) este setată la [Yes] , camera va măsura luminozitatea și va stabili expunerea înainte de fiecare fotografie.
ProCap ProCap SH1 ProCap SH2	Pro Capture	Fotografierea începe atunci când apăsați butonul de declanșare până la jumătate. Camera începe să înregistreze fotografii, inclusiv pe cele capturate cu butonul apăsat până la jumătate, atunci când butonul este apăsat complet (P.205). În timpul fiecărui mod ProCap, focalizarea și expunerea sunt acționate la fel ca [\overline{M}E] (♥ Sequential), [\overline{M}E] SH1 (♥ High-speed Sequential SH1) și [\overline{M}E] SH2 (♥ High-speed Sequential SH2).
 12s /  12s ♥  12s	Self-timer 12 sec	Obturatorul este acționat la 12 secunde după ce ați apăsat complet butonul declanșator. Indicatorul temporizatorului se aprinde timp de aproximativ 10 secunde și apoi începe să lumineze intermitent timp de 2 secunde înainte de acționarea obturatorului. Camera focalizează atunci când apăsați butonul declanșator la jumătate.
 2s /  2s ♥  2s	Self-timer 2 sec	Când apăsați complet butonul declanșator, indicatorul temporizatorului va începe să lumineze intermitent și camera va face o fotografie după aproximativ 2 secunde. Camera focalizează atunci când apăsați butonul declanșator la jumătate.
 C /  C ♥  C	Custom Self-timer	Ajustați setările pentru temporizator, inclusiv întârzierea temporizatorului și numărul de fotografii realizate la expirarea timpului setat pentru temporizator (P.200).

-  Puteți alege numărul de cadre pe secundă și numărul maxim de fotografii în fiecare serie (P.198).
-  Elementele marcate cu **♦** vă permit să fotografiați cu puține neclarități provocate de utilizarea obturatorului. Utilizați această opțiune atunci când chiar și cea mai mică mișcare a camerei poate să provoace neclarități, de exemplu, în timpul fotografierii macro sau telefoto. Aceasta este configurată atunci când setați **[Anti-Shock \overline{M} E]** la **[On]** în **[Anti-Shock \overline{M} E] Settings** (P.202).
-  Elementele marcate cu **♥** utilizează obturatorul electronic. Utilizați aceste elemente pentru timpi de expunere mai mici decât 1/8000 s sau pentru setări la care sunetul obturatorului ar fi nedorit.
-  **[\overline{M} E] SH2** și **ProCap SH2** pot fi utilizate numai cu anumite obiective. Consultați site-ul nostru web pentru mai multe detalii.
-  Pentru a anula autodeclanșatorul activat, apăsați butonul ∇ .

- 📷 În modurile , ,  și ProCap, camera afișează imaginea vizualizată prin obiectiv în timpul fotografierii. În modurile , , ProCap SH1 și ProCap SH2, camera afișează fotografia imediat înainte de cadrul curent.
- 🕒 Când utilizați  SH2 sau ProCap SH2 cu **[C-AF]**, **[C-AF MF]**, **[C-AF+TR]** sau **[C-AF+TR MF]** selectat pentru modul AF (P.102) și o valoare a diafragmei mai mare de F8, precizia focalizării se va reduce. ●F va fi afișat pe ecran.
- 🕒 În modurile  SH1 și ProCap SH1, limita inferioară a timpului de expunere este 1/15 s.
- 🕒 În modurile  SH2 și ProCap SH2, limita inferioară a timpului de expunere este 1/640 s când **[Max fps]** din **[Sequential Shooting Settings]** este setat la **[50fps]** și 1/160 s când este setat la **[25fps]**, **[16.7fps]** sau **[12.5fps]**.
- 🕒 Viteza de fotografiere va fi mai mică când **[ISO]** este 16000 sau mai mare.
- 🕒 Când **[ISO]** este setat la 16000 sau o valoare mai mare în modul , viteza de sincronizare a blițului va fi 1/50 s și viteza de fotografiere va fi limitată la maxim 10 fps.
- 🕒 Dacă vă așezați în fața camerei pentru a apăsa butonul declanșator când utilizați temporizatorul, este posibil ca imaginea să nu fie focalizată corect.
- 🕒 Viteza fotografierii secvențiale variază în funcție de obiectivele folosite și focalizarea obiectivelor cu zoom.
- 🕒 În timpul fotografierii secvențiale, dacă pictograma de nivel a acumulatorului se aprinde intermitent să indice nivelul redus de baterie, camera se va opri din fotografiere. În funcție de energia rămasă în acumulator, este posibil ca aparatul să nu poată salva toate fotografiile.
- 🕒 Fotografiile realizate în modurile silențioase și captură pro pot fi deformate în cazul unor mișcări rapide ale subiectului sau camerei în timpul fotografierii.
- 🕒 Pentru a utiliza blițul în modurile de fotografiere silențioasă, selectați **[Allow]** pentru **[Flash Mode]** în **[Silent [♥] Settings]** (P.203).
- 🕒 Viteza de fotografiere poate fi mai mică când fotografiați în locuri întunecate. Puteți mări viteza de fotografiere setând **[Night Vision]** la **[Off]**. 🗉 „Cum puteți face afișajul mai ușor de văzut în locuri întunecate (**[Night Vision]**)” (P.368)

Număr de fotografii care pot fi efectuate

Camera afișează numărul de fotografii care pot fi stocate în memoria tampon rămasă în următoarele situații:

- Când butonul declanșator este apăsat la jumătate, când butonul declanșator este complet apăsat, când memorați pe cardul SD





Când numărul devine **[00]** (roșu), camera nu va putea înregistra următoarea fotografie. Când fotografiile din memoria tampon sunt memorate pe card, numărul va crește și camera va putea înregistra fotografiile.

- ① Nu este afișat când nu există un card introdus în cameră.
- ① Poate să nu fie afișat, în funcție de funcțiile utilizate.
- ⚙ Numărul este aproximativ, nu exact. Se poate schimba, în funcție de condițiile de fotografiere.

Configurarea funcțiilor de fotografiere secvențială (Sequential Shooting Settings)

PASMB 

Puteți alege ce tipuri de moduri de fotografiere secvențială sunt afișate când apăsați butonul   , precum și viteza maximă/numărul maxim de cadre pentru fiecare mod de fotografiere secvențială.

Meniu

- MENU →  → 7. Drive Mode → Sequential Shooting Settings



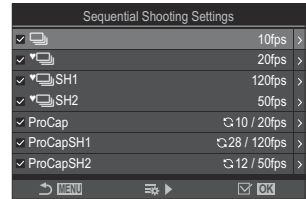

1. Selectați un mod de fotografiere secvențială care doriți să fie afișat și puneți o bifă (✓) în dreptul său.
 - Selectați o opțiune utilizând Δ ∇ și apăsați butonul **OK** pentru a pune o bifă (✓) în dreptul ei. Pentru a elimina bifa, apăsați din nou butonul **OK**.





Ecran de setare pentru setările fotografierii secvențiale

  este afișată atunci când setați **[Anti-Shock [♦]]** la **[On]** în **[Anti-Shock [♦] Settings]** (P.202).

2. Apăsați \triangleright .
3. Configurați opțiunile.



Fps max.	Setați viteza de fotografiere pentru fotografierea secvențială. Numerele indică vitezele maxime aproximative. <ul style="list-style-type: none"> / : 1–10 fps: 5, 10, 15, 20 fps SH1: 60, 100, 120 fps SH2: 12,5, 16,7, 25, 50 fpsProCap: 5, 10, 15, 20 fpsProCap SH1: 60, 100, 120 fpsProCap SH2: 12,5, 16,7, 25, 50 fps
----------	--

Pre-shutter Frames (doar ProCap/ ProCap SH1/ProCap SH2)	<p>Setați numărul de cadre care vor fi capturate înainte ca butonul declanșator să fie complet apăsat, alegând o valoare între 0 și 99.</p>
Limitator număr cadre	<p>Setați numărul de cadre care vor fi capturate, alegând o valoare între 2 și 99 (inclusiv cadrele pre-declanșare). Puteți limita numărul de cadre care vor fi capturate după ce apăsați complet butonul declanșator. Fotografierea se oprește automat când s-a atins limita.</p> <ul style="list-style-type: none"> • Selectați [Off] dacă nu doriți setarea unei limite pentru numărul de cadre. • Pentru a seta o limită la numărul de cadre, selectați numărul și apăsați OK. Va apărea ecranul de setare. Puteți modifica numărul utilizând Δ ∇. • Pentru fotografierea Captură Pro, numărul de cadre include cadrele pre-declanșare.  „Fotografierea fără decalaj de declanșare (Pro Capture shooting)” (P.205)

- ⚠ Când **[HDR]**, **[Focus Stacking]** sau **[Focus BKT]** este activat, **[Frame Count Limiter]** va fi **[Off]**.
- ⚠ Când utilizați  SH2 sau ProCap SH2, viteza de fotografiere de **[50fps]** poate fi configurată numai cu anumite obiective. Consultați site-ul nostru web pentru informații privind obiectivele compatibile.

Configurarea funcțiilor cu temporizator (Self-timer Settings)

PASMB 

Puteți alege ce tipuri de moduri cu temporizator sunt afișate când apăsați butonul   , și puteți modifica setările temporizatorului, cum ar fi timpul cât așteaptă camera înainte să facă o fotografie și numărul de cadre capturate.





Meniu



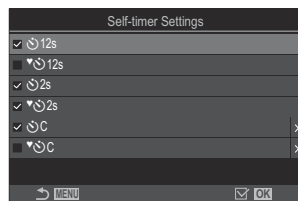

- MENU →  → 7. Drive Mode → Self-timer Settings

1. Selectați un mod cu temporizator care doriți să fie afișat și puneți o bifă (✓) în dreptul său.

- Selectați o opțiune utilizând Δ ∇ și apăsați butonul **OK** pentru a pune o bifă (✓) în dreptul ei. Pentru a elimina bifa, apăsați din nou butonul **OK**.



 [ 12s], [ 2s] și [ C] este afișată atunci când setați [Anti-Shock []] la [On] în [\[Anti-Shock \[!\[\]\(55fc8affab4cd9c923939c85566d4dc1_img.jpg\) \] Settings\] \(P.202\)](#).

2. Când setați un temporizator personalizat, selectați [ C] / [  C] / [  C] (Custom Self-timer) și apăsați \triangleright .

3. Configurați opțiunile.

Number of Frames	Alegeți numărul de fotografii realizate la expirarea timpului setat pentru temporizator.
 Timer	Alegeți cât timp va dura până când camera va începe să fotografieze după ce ați apăsat butonul de declanșare până la capăt.
Interval Length	Dacă numărul de fotografii realizate este 2 sau mai mare, alegeți intervalul dintre fotografiile realizate la expirarea timpului setat pentru temporizator.

Every Frame AF

[Off]: Dacă numărul de fotografii este 2 sau mai mare, focalizarea este blocată când se face prima fotografie.

[On]: Camera focalizează înainte de fiecare fotografie.

Fotografierea fără vibrațiile provocate de acționarea butonului declanșator (Anti-Shock [◆] Settings)





PASMB 

Modurile de fotografiere antișoc pot fi utilizate pentru a reduce ușoara neclaritate cauzată de mișcarea obturatorului.

Utilizați această opțiune atunci când chiar și cea mai mică mișcare a camerei poate să provoace neclarități, de exemplu, în timpul fotografierii macro sau telefoto.

Meniu

- MENU →  → 7. Drive Mode → Anti-Shock [◆] Settings

Anti-Shock [◆]	<p>[Off]: Modurile de fotografiere antișoc ([◆□], [◆]) etc.) nu sunt afișate pe ecranul de selectare a modului de declanșare. Modurile de fotografiere normale ([□], []) etc.) sunt afișate.</p> <p>[On]: Modurile de fotografiere antișoc ([◆□], [◆]) etc.) sunt afișate pe ecranul de selectare a modului de declanșare. Modurile de fotografiere normale ([□], []) etc.) nu sunt afișate.</p>
Waiting Time	<p>Alegeți cât timp va aștepta camera până când va începe să fotografieze după ce ați apăsat complet butonul declanșator când fotografiați în moduri de fotografiere antișoc.</p> <p>[0sec], [1/8sec], [1/4sec], [1/2sec], [1sec], [2sec], [4sec], [8sec], [15sec], [30sec]</p>

- Asigurați-vă că există o bifă (✓) pusă în dreptul modului de fotografiere secvențială cu ◆ în [\[Sequential Shooting Settings\] \(P.198\)](#).
- Selectați un mod cu ◆ (P.194), apăsați butonul **OK**, apoi fotografiați. După expirarea timpului specificat, obturatorul va fi acționat și veți realiza fotografiai.

Fotografierea fără sunetul de declanșare (Silent [♥] Settings)s

PASMB 

Atunci când sunetul de declanșare reprezintă o problemă, puteți utiliza modurile de fotografiere silențioasă pentru a fotografia fără niciun sunet. Se folosește un obturator electronic pentru a reduce mișcarea minimă a camerei provocată de mișcarea obturatorului mecanic, la fel ca în cazul fotografierii antișoc.

Meniu

- MENU →  → 7. Drive Mode → Silent [♥] Settings

Waiting Time	Alegeți cât timp va aștepta camera până va începe să fotografieze după ce ați apăsat complet butonul declanșator când fotografiați în moduri de fotografiere silențioasă. [0sec], [1/8sec], [1/4sec], [1/2sec], [1sec], [2sec], [4sec], [8sec], [15sec], [30sec]
Noise Reduction	[Off] : Fotografiere normală. [Auto] : Se reduce „zgomotul” de imagine în cazul expunerilor lungi în timpul fotografierii silențioase. Sunetul obturatorului se poate auzi când reducerea zgomotului este activă.
	Alegeți dacă veți permite ca semnalul sonor [🔊] (P.409) să fie auzit conform celor specificate.
Iluminator AF	Alegeți dacă veți permite ca [AF Illuminator] (P.137) să funcționeze conform celor specificate.
Flash Mode	Alegeți dacă blițul va funcționa conform celor specificate.

ⓘ În timpul fotografierii la rezoluție mare (P.244), **[🔊]**, **[AF Illuminator]** și **[Flash Mode]** funcționează în modul **[Allow]** chiar dacă le-ați setat la **[Not Allow]**.

Cu toate acestea, când **[High Res Shot]** este setată la **[On📷]**, **[Flash Mode]** este setat fix la **[🔇Flash Off]**.

- Asigurați-vă că există o bifă (✓) pusă în dreptul modului de fotografiere secvențială cu ♥ în **[Sequential Shooting Settings]** (P.198).

- Selectați un mod cu ♥ (P.194), apăsați butonul **OK**, apoi fotografiați. Când este acționat obturatorul, ecranul va deveni negru pentru un moment. Obturatorul nu emite sunet.
- ⓘ Este posibil să nu obțineți rezultatele dorite dacă folosiți surse de lumină cu licărire, ca de exemplu lămpi fluorescente sau LED sau dacă subiectul se mișcă brusc în timpul fotografierii.
- ⓘ Cel mai mic timp de expunere disponibil este 1/32000 s.
- ⓘ Viteza de sincronizare a blițului va fi 1/50 s când [ISO] este 16000 sau mai mare.

Fotografierea fără decalaj de declanșare (Pro Capture shooting)

PASMB 

Captura începe când butonul de declanșare este apăsat la jumătate; în momentul în care butonul este apăsat complet, camera va începe să salveze pe cardul de memorie ultimele n fotografii capturate, unde n este un număr selectat înainte de începerea fotografierii. Dacă butonul este apăsat complet, fotografierea va continua până când este înregistrat numărul selectat de fotografii. Utilizați această opțiune pentru a captura momente pe care altfel le-ați putea rata din cauza reacțiilor subiectului sau întârzierii obturatorului.

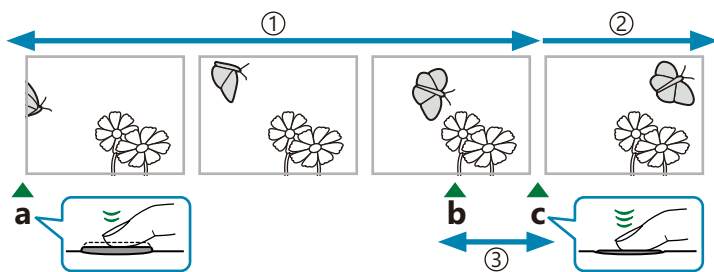

① Până la 99 cadre

② Fotografiere secvențială continuă

③ Întârziere obturator

a Buton declanșator apăsat până la jumătate

b Momentul pe care doriți să-l capturați

c Buton declanșator apăsat complet

Pro Capture (ProCap)

Alegeți această opțiune dacă anticipați că distanța până la subiect se va schimba în timpul fotografierii. Camera face fotografii de până la 20 fps. Un număr maxim de 99 cadre poate fi capturat înainte ca butonul de declanșare să fie apăsat complet. Dacă selectați **[C-AF]**, **[C-AFMF]**, **[C-AF+TR]** sau **[C-AF+TRMF]** pentru **[AF Mode]** (P.102), camera va focaliza înainte de fiecare fotografie.

Pro Capture SH1 (ProCap SH1)

Alegeți această opțiune dacă distanța până la subiect nu se va schimba foarte mult în timpul fotografierii. Camera face fotografii de până la 120 fps. Un număr maxim de 99 cadre poate fi capturat înainte ca butonul de declanșare să fie apăsat complet. Camera va folosi **[S-AF]** când selectați **[C-AF]** sau **[C-AF+TR]** pentru **[AF Mode]** (P.102) și **[S-AFMF]** când selectați **[C-AFMF]** sau **[C-AF+TRMF]**.

ⓘ În modul **[ProCap SH1]**, limita inferioară a timpului de expunere este 1/15 s.

Pro Capture SH2 (ProCap SH2)

Camera face fotografii de până la 50 fps. Un număr maxim de 99 cadre poate fi capturat înainte ca butonul de declanșare să fie apăsat complet. Dacă selectați **[C-AF]**, **[C-AF MF]**, **[C-AF+TR]** sau **[C-AF+TR MF]** pentru **[AF Mode]** (P.102), camera va focaliza înainte de fiecare fotografie.

- ⓘ Modul **[ProCap SH2]** poate fi utilizat numai cu anumite obiective. Consultați site-ul nostru web pentru mai multe detalii.
- ⓘ Dacă utilizați modul AF **[C-AF]**, **[C-AF MF]**, **[C-AF+TR]** sau **[C-AF+TR MF]**, (P.102) și setați diafragma la o valoare mai mare de F8 în modul **[ProCap SH2]**, precizia focalizării se va reduce.
 - F va fi afișat pe ecran.
- ⓘ În modul **[ProCap SH2]**, limita inferioară a timpului de expunere este 1/640 s când **[Max fps]** din **[Sequential Shooting Settings]** este setat la **[50fps]** și 1/160 s când este setat la **[25fps]**, **[16.7fps]** sau **[12.5fps]**.

Buton

- Butonul    ➔   

Super panoul de comandă



- **OK** ➔ Declanșare (/)

Meniu

- **MENU** ➔  ➔ 7. Drive Mode ➔ Declanșare (/)

1. Selectați ProCap, ProCap SH1 sau ProCap SH2 și apăsați **OK**.

2. Apăsați butonul declanșator până la jumătate pentru a începe capturarea.

- Când butonul declanșator este apăsat la jumătate, va fi afișată o pictogramă de captură (). Dacă butonul este ținut apăsat la jumătate timp de peste un minut, captura se va încheia și pictograma  va dispărea de pe ecran. Apăsați din nou butonul de declanșare până la jumătate pentru a relua fotografierea.
- Fotografierea va continua cât timp apăsați complet butonul de declanșare, până la numărul de fotografii selectat pentru **[Frame Count Limiter]**.

ⓘ **[Max fps]**, **[Pre-shutter Frames]**, și **[Frame Count Limiter]** pot fi ajustate în **[Sequential Shooting Settings]** (P.198).



3. Apăsați butonul declanșator complet pentru a începe salvarea imaginilor pe cardul de memorie.

- ⓘ Modul Captură Pro nu este disponibil când camera este conectată la un smartphone (Wi-Fi).
- ⓘ Licărirea din cauza iluminării fluorescente sau mișcării subiectului etc. poate provoca deformarea imaginilor.
- ⓘ În timpul fotografierii, ecranul nu se va stinge și sunetul obturatorului nu va fi perceptibil.
- ⓘ Cel mai lung timp de expunere este limitat.
- ⓘ În funcție de luminozitatea subiectului și de opțiunile selectate pentru **[ISO]** și compensarea expunerii, frecvența cadrelor pe ecran poate să scadă sub valoarea selectată pentru **[Frame Rate]** (P.369).

Reducerea licăririi în fotografii (Anti-Flicker Shooting)

PASMB 

Este posibil să constatați expunere neuniformă în fotografiile realizate cu lumină cu licărire. Când această opțiune este activată, camera va detecta frecvența licăririi și va ajusta corespunzător temporizarea eliberării obturatorului.

Meniu

- MENU →  → 7. Drive Mode → Anti-Flicker Shooting

- „FLK” apare pe ecran atunci când selectați [On].



- ⚠ Este posibil ca la unele setări camera să nu detecteze licărirea. Dacă nu se detectează nicio licărire, se va utiliza temporizarea normală pentru eliberare.
- ⚠ Temporizarea normală a declanșării este utilizată cu un timp de expunere lung.
- ⚠ Activarea funcției de reducere a licăririi poate să provoace un decalaj de declanșare, încetinind frecvența de avansare a cadrelor în timpul fotografierii în rafală.

Stabilizarea imaginii

Reducerea mișcării camerei (Image Stabilizer/Image Stabilizer)

PASMB 

Puteți reduce efectul mișcării camerei ce apare adesea la fotografierea în condiții de slabă iluminare sau cu un grad ridicat de mărire a imaginii.

Super panoul de comandă

- OK →  Image Stabilizer /  Image Stabilizer

Meniu





- MENU →  1 → 8. Image Stabilizer →  Image Stabilizer
- MENU →  → 4. Image Stabilizer →  Image Stabilizer

Image Stabilizer

S-IS Off (Still-I.S. Off)	Stabilizatorul de imagine este dezactivat. Selectați această opțiune atunci când utilizați un trepied.
S-IS Auto (Auto I.S.)	Stabilizarea imaginii se aplică mișcării pe toate axele. Dacă detectează mișcarea de panoramare, camera va suspenda automat stabilizarea imaginii pe acea axă.
S-IS1 (All Direction Shake I.S.)	Stabilizarea imaginii se aplică mișcării pe toate axele.
S-IS2 (Vertical Shake I.S.)	Stabilizarea imaginii se aplică mișcării pe verticală. Utilizați această funcție când panoramați cu camera pe orizontală.
S-IS3 (Horizontal Shake I.S.)	Stabilizarea imaginii se aplică mișcării pe orizontală. Utilizați această funcție când panoramați cu camera pe verticală.



Image Stabilizer

M-IS Off (Movie-I.S. Off)	Stabilizatorul de imagine este dezactivat.
---------------------------	--

M-IS1 (All Direction Shake I.S.)	Stabilizarea electronică a imaginii combinată cu mișcarea senzorului de imagine comandat de VCM.
M-IS2 (All Direction Shake I.S.)	Numai mișcarea senzorului de imagine comandat de VCM. Nu se efectuează stabilizarea electronică a imaginii.



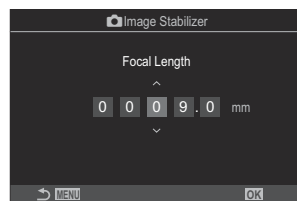

Setarea opțiunii detaliate a funcției de stabilizare a imaginii

Atunci când utilizați obiective diferite de obiectivele cu sistem Micro Four Thirds sau Four Thirds, va trebui să specificați distanța focală a obiectivului.

1. Apăsați butonul **INFO** în timp ce configurați [ **Image Stabilizer**] sau [ **Image Stabilizer**]. Introduceți distanța focală utilizând Δ ∇ \triangleleft \triangleright și apăsați butonul **OK**.



Focal Length	Setați distanța focală a obiectivului. Introduceți numărul care este tipărit pe obiectiv. [0,1] – [1000,0] mm
---------------------	---

- ⓘ Stabilizarea imaginii este posibil să nu poată compensa pentru mișcarea excesivă a camerei sau viteze ale obturatorului foarte mici. Utilizați un trepied în aceste cazuri.
- ⓘ Este posibil să observați zgomot sau vibrații în timp ce aplicați stabilizarea imaginii.
- ⓘ Setarea selectată cu ajutorul comutatorului de stabilizare a imaginii al obiectivului, dacă există, are prioritate față de setarea selectată cu camera. Această setare poate fi modificată.  „Stabilizarea imaginii pentru obiective IS (Lens I.S. Priority)” (P.215)
- ⓘ **[S-IS Auto]** funcționează ca **[S-IS1]** când **[On]** este selectat pentru **[Lens I.S. Priority]** (P.215).
- ⓘ Când selectați **[S-IS Auto]** sau **[S-IS1]** cu  SH2/ProCap SH2 ca mod de declanșare, (P.194), stabilizarea imaginii va fi adecvată pentru mișcări ale camerei în adâncime, spre deosebire de utilizarea ei cu alte moduri de fotografiere secvențială.
- 👉 Puteți să alegeți dacă stabilizarea imaginii va fi efectuată atunci când apăsați butonul de declanșare până la jumătate.  „Stabilizarea imaginii apăsând la jumătate ( Image Stabilizer)” (P.212)

Opțiunile stabilizării imaginii (IS Level)

PASMB 

Alegeți valoarea stabilizării imaginii pe care doriți să o aplicați în timpul înregistrării video.

Meniu

- MENU →  → 4. Image Stabilizer →  IS Level

+1	Alegeți pentru fotografiile statice cu camera portabilă.
±0	Vă recomandăm această opțiune în majoritatea situațiilor.
-1	Alegeți pentru fotografiile cu panoramare, înclinare sau urmărire cu camera portabilă.

Stabilizarea imaginii apăsând la jumătate

(Image Stabilizer)

P A S M B 

Alegeți dacă doriți să aplicați stabilizarea imaginii atunci când apăsați butonul de declanșare la jumătate. Un exemplu de situație în care poate veți dori să suspendați stabilizarea imaginii ar fi atunci când utilizați nivelul pentru a menține camera la același nivel în timp ce încadrați fotografiile.

Meniu

- **MENU** →  → 8. Image Stabilizer →  Image Stabilizer

On	Stabilizarea imaginii are loc în timp ce apăsați butonul de declanșare la jumătate.
Off	Stabilizarea imaginii nu are loc în timp ce apăsați butonul de declanșare la jumătate.

Stabilizarea imaginii în modul rafală

(Image Stabilizer)

P A S M B 

Alegeți tipul de stabilizare a imaginii pe care doriți să îl aplicați în timpul fotografierii în rafală. Pentru a spori la maximum efectele stabilizării imaginii în timpul fotografierii în rafală, camera centrează senzorul de imagine pentru fiecare imagine. În acest fel, reduceți puțin frecvența de avansare a cadrelor.

Meniu

- MENU →  → 8. Image Stabilizer →  Image Stabilizer

IS Priority	Acordați prioritate stabilizării imaginii. Frecvența de avansare a cadrelor scade puțin.
Fps Priority	Acordați prioritate frecvenței de avansare a cadrelor. Este posibil ca stabilizarea imaginii să fie mai puțin eficientă în anumite condiții.

Afișarea mișcării camerei pe ecran (Handheld Assist)

PASMB 

Puteți configura camera să afișeze mișcarea camerei și limitele mișcărilor care pot fi corectate prin stabilizarea imaginii când butonul declanșator este apăsat la jumătate și în timpul expunerii. Acest lucru este util când doriți să reduceți mișcarea camerei în timpul expunerii lungi cu camera ținută în mână.





- ① Limitele mișcărilor care pot fi corectate prin stabilizarea imaginii (gri)
- ② Mișcarea camerei (pe orizontală/verticală)
- ③ Mișcarea camerei (rotație)

Meniu

- MENU →  → 8. Image Stabilizer → Handheld Assist

Off	Mișcarea camerei nu este afișată pe ecran.
On	Mișcarea camerei este afișată pe ecran când butonul declanșator este apăsat la jumătate și în timpul expunerii.

- ⚠ Nu există nicio garanție că fotografia nu va avea neclarități, chiar dacă indicatorul de mișcare a camerei rămâne în cadrul gri.
- ⚠ Mișcarea camerei nu poate fi afișată corect când camera este aproape de subiect.
- ⚠ Mișcarea camerei nu este afișată dacă [ Image Stabilizer] este setat la [Off] sau dacă utilizați obiective de la terți, care funcționează numai cu stabilizator de imagine.
- ⚠ Dacă [ Image Stabilizer] este setat la [Off], mișcarea camerei este afișată doar în timpul expunerii.

Stabilizarea imaginii pentru obiective (Lens I.S. Priority)

P A S M B 

Atunci când utilizați un obiectiv terț cu o funcție de stabilizare a imaginii încorporată, alegeți dacă doriți ca funcția de stabilizare a imaginii să acorde prioritate camerei sau obiectivului.

ⓘ Această funcție nu se aplică dacă obiectivul este dotat cu un comutator IS pe care îl puteți utiliza pentru a activa sau pentru a dezactiva stabilizarea imaginii.

Meniu

• MENU →  → 8. Image Stabilizer → Lens I.S. Priority

On	Acordați prioritate funcției de stabilizare a imaginii încorporate în obiectiv.
-----------	---

Off	Acordați prioritate funcției de stabilizare a imaginii încorporate în cameră.
------------	---

Culoare și calitate

Setarea calității pentru fotografii și înregistrări video (📷⏪ / 🎥⏪)

P A S M B 🎥

Puteți seta modulele de calitate a imaginii pentru fotografii și înregistrări video. Selectați o calitate corespunzătoare pentru aplicație (cum ar fi procesarea pe computer, utilizarea pe site-uri web etc.).

Super panoul de comandă

- OK → 📷⏪ / 🎥⏪

Meniu

- MENU → 📷₁ → 1. Basic Settings/Image Quality → 📷⏪
- MENU → 🎥 → 1. Basic Settings/Image Quality → 🎥⏪

Configurarea 📷⏪

Element	Dimensiune imagine	Rata de compresie	Formatul fișierului
L SF	5184 × 3888	Super fină (1/2,7)	JPG
L F	5184 × 3888	Fină (1/4)	JPG
L N	5184 × 3888	Normală (1/8)	JPG
M N	3200 × 2400	Normală (1/8)	JPG
RAW	5184 × 3888	Comprimare fără pierdere de informații	ORF
RAW+JPEG	RAW plus opțiunea JPEG selectată mai sus		

🔗 Combi-națiile disponibile de dimensiuni ale imaginii/compresiei pot fi selectate din meniuri.

👉 „Combi-nații de dimensiuni de imagini JPEG și rate de compresie (📷⏪ Detailed Settings)” (P.221)

☞ Opțiunile disponibile în timpul fotografierii la rezoluție mai mare (P.244) sunt **80m**F, **50m**F, **25m**F, **80m**F+RAW, **50m**F+RAW, **25m**F+RAW.

⚠ Când **[Standard]**, **[Dual Same↓]** sau **[Dual Same↑]** sau **[Auto Switch]** este selectat pentru **[Save Settings]** în **[Card Slot Settings]** (P.394), opțiunea selectată se aplică cardurilor din ambele sloturi **1** și **2**.

⚠ **80m**F și **80m**F+RAW sunt indisponibile când **[On📷]** este selectat pentru Foto înaltă rezoluție (P.244).

⚠ Selectarea modului Foto înaltă rezoluție (P.244) modifică opțiunea selectată pentru calitatea imaginii; asigurați-vă că verificați setarea de calitate a imaginii înainte de fotografiere.

☞ Fișierele RAW stochează datele imaginilor într-o formă neprocesată. Alegeți acest format (extensia „.ORF”) pentru imagini care vor fi îmbunătățite ulterior.

- Nu pot fi vizualizate pe alte camere
- Pot fi vizualizate pe computere folosind software-ul pentru gestionarea fotografiilor digitale OM Workspace
- Pot fi salvate în format JPEG folosind opțiunea de retușare **[RAW Data Edit]** (P.325) din meniurile camerei

Configurarea

- Pentru a modifica setările pentru fiecare mod de calitate a imaginii, apăsați pe  când ați selectat un mod de calitate a imaginii.

Pictograma Calitate film

Modificările setărilor sunt reflectate în pictograma calității filmului  conform celor prezentate în continuare. Puteți să salvați până la trei combinații.



- ① Rezoluție video
- ② Frecvență redare cadre
- ③ Compensarea mișcării

Rezoluție video

4K	4K	3840 × 2160
FHD	FHD (Full HD)	1920 × 1080
C4K	C4K (4K Digital Cinema)	4096 × 2160

Compensarea mișcării

I-8 ¹	A-I (ALL-Intra ²)
L-8 ¹	L-GOP (LongGOP)

1 Când [Video Codec] (P.222) este

[H.264]: „-8”

[H.265]: „-10”

2 Când utilizați ALL-Intra, filmul va fi înregistrat fără compresie între cadre. Este adecvată pentru editare, dar volumul de date va fi mare.

- Fixat la [L-GOP] când [Movie Resolution] este [4K] sau [C4K].

Frecvența de redare a cadrelor

60p	59.94p (59.94fps)
50p	50.00p (50.00fps)
30p	29.97p (29.97fps)
25p	25.00p (25.00fps)
24.00p	24.00p (24.00fps)
24p	23.98p (23.98fps)

- [24.00p] poate fi selectată numai când [Movie Resolution] este [C4K].

Mișcare lentă sau rapidă

—	Off
—	Număr (viteză)

- O viteză mare înseamnă înregistrare rapidă și o viteză mică înseamnă înregistrare lentă.
- Deoarece filmele sunt redare la viteza dorită, ele nu vor părea înregistrări cu încetinitorul/accelerate.

🔊 Sunetul nu va fi înregistrat.

🎨 Filtrele-artă selectate în modul imagine sunt dezactivate.

🔍 Înregistrarea lentă și/sau înregistrarea rapidă pot fi indisponibile, în funcție de setarea [📷🔊].

🕒 Este disponibil un timp de expunere de 1/24 sau mai ridicat. Disponibilitatea depinde de setarea [Frame Rate].

- ① În funcție de cardul utilizat, înregistrarea se poate încheia înainte de atingerea limitei maxime.
- ② Selectarea compensării mișcării poate fi indisponibilă la unele setări.
- ③ Filmele sunt înregistrate la un raport de zoom de 16:9. Filmele C4K sunt înregistrate la un raport de zoom de 17:9.

Înregistrarea filmelor cu viteză mare

Filmați la frecvențe ridicate ale cadrelor. Filmele sunt înregistrate la 100 - 240 fps și redare la 23,98 - 59,94 fps. Întinderea redării la de două-zece ori timpul de înregistrare vă permite să vizualizați cu încetinitorul mișcările care în mod real durează doar o clipă.

Puteți să includeți o opțiune de filmare cu mare viteză în meniul de calitate a imaginii video. Alegerea frecvenței cadrelor pentru redare determină multiplicatorul vitezei de redare. Limitările se aplică combinației dintre Frecvență cadre senzor și Frecvență cadre redare.

Schimbările setărilor sunt reflectate de pictograma, așa cum este ilustrat în continuare. Modificările setărilor sunt reflectate în pictograma calității filmului conform celor prezentate în continuare.



- ① Rezoluție video
- ② Frecvență cadre senzor
- ③ Frecvență redare cadre
- ④ Compensarea mișcării

Rezoluție video

FHD	FHD (Full HD)	1920 × 1080
------------	---------------	-------------

Frecvență cadre senzor

240fps/200fps/120fps/100fps

- 240fps poate fi selectat numai când [\[Video Codec\] \(P.222\)](#) este **[H.264]**.

Compensarea mișcării

L-8 ¹	L-GOP (LongGOP)
-------------------------	-----------------



¹ Când [\[Video Codec\] \(P.222\)](#) este

[H.264]: „-8”

[H.265]: „-10”

Frecvența de redare a cadrelor

60p	59.94p (59.94fps) Frecvența la redare: × 0,5/0,25
50p	50.00p (50.00fps) Frecvența la redare: × 0,5/0,25
30p	29.97p (29.97fps) Frecvența la redare: × 0,25/0,12
25p	25.00p (25.00fps) Frecvența la redare: × 0,25/0,13
24p	23.98p (23.98fps) Frecvența la redare: × 0,2/0,1

- Pentru a modifica setările pentru filmele cu viteză mare, apăsați pe  când ați selectat un mod de calitate a imaginii.
- ⚠ Când utilizați un card SD/SDHCd, dimensiunea unui fișier este limitată la 4 GB.
Când utilizați un card SDXC, înregistrarea se oprește înainte ca timpul de redare să atingă 3 ore.
- ⚠ Focalizarea, expunerea și balansul de alb se blochează în timpul înregistrării.
- ⚠ Sunetul nu este înregistrat.
- ⚠ Unghiul fotografiei este redus ușor.
- ⚠ Diafragma, timpul de expunere, compensarea expunerii și sensibilitatea ISO nu pot fi modificate în timpul înregistrării.
- ⚠ Codurile de timp nu pot fi înregistrate sau afișate.
- ⚠ Luminozitatea se poate modifica dacă zoom-ul este ajustat în timpul înregistrării.
- ⚠ Înregistrarea filmelor cu viteză mare nu este disponibilă în timp ce camera este conectată la un dispozitiv HDMI.
- ⚠ Când înregistrați filme cu viteză mare,  All (toate țintele) nu poate fi selectat pentru modul țintă AF.
- ⚠  **Image Stabilizer** (P.209) > **[M-IS1]** nu este disponibil.
- ⚠ **[i-Enhance]** și modulele imagine filtru-artă (P.225) nu sunt disponibile.
- ⚠ **[Gradation]** (P.228) este setată fix la **[Gradation Normal]**.
- ⚠ Înregistrarea filmelor cu viteză mare nu este disponibilă în timpul fotografierii de la distanță atunci când camera este conectată la un dispozitiv smartphone.

Combi-nații dimensiuni de imagini JPEG și rate de compresie (📷⏪ Detailed Settings)

PASMB 

Puteți seta calitatea imaginii JPEG combinând dimensiunea imaginii și rata de compresie.

Meniu

• MENU → 📷 → 1. Basic Settings/Image Quality → 📷⏪ Detailed Settings

Dimensiune imagine (Număr pixeli)	Rata de compresie			Aplicația
	Super Fină	Fină	Normală	
Mare (5184 × 3888)	L SF	L F	L N	Selectați pentru dimensiune de tipărire
Mediu (3200 × 2400)	M1 SF	M1 F	M1 N	
Mediu (1920 × 1440)	M2 SF	M2 F	M2 N	
Mică (1280×960)	S1 SF	S1 F	S1 N	Pentru imagini tipărite de mici dimensiuni și pentru utilizare pe Internet
Mică (1024×768)	S2 SF	S2 F	S2 N	

Alegerea codecului pentru înregistrarea de filme (📹 Video Codec)

PASMB 📹

Alegeți codecul care va fi utilizat la înregistrarea de filme.

Meniu

- MENU ➔ 📹 ➔ 1. Basic Settings/Image Quality ➔ 📹 Video Codec

H.264	Înregistrează filme pe 8 biți utilizând H.264, care este un codec versatil. Vă recomandăm această setare în majoritatea situațiilor.
H.265	Înregistrează filme la 10 biți utilizând codecul H.265. Această setare este destinată în primul rând pentru filme care urmează să fie editate pe un calculator.

⚠ Când **[H.265]** este selectat, doar **[📹 2 OM-Log400]** și **[📹 3 HLG]** sunt disponibile pentru **[📹 Picture Mode] (P.231)**. Pentru redarea cu setările corecte de culoare și luminozitate este necesar un televizor sau un ecran compatibil cu formatul de intrare de 10 biți. La redarea pe un dispozitiv HDMI compatibil cu formatul de intrare de 10 biți, culorile pictogramelor pot să difere de felul în care arată de obicei.

Selectarea formatului imaginii (Image Aspect)

P A S M B 

Alegeți un raport de lățime și înălțime a imaginilor în funcție de intenția sau obiectivele dumneavoastră în ceea ce privește imprimarea sau altele similare. Pe lângă formatul de imagine standard (lățime pe înălțime) de **[4:3]**, camera vă oferă setări de **[16:9]**, **[3:2]**, **[1:1]** și **[3:4]**.

Super panoul de comandă

- **OK** ➔ Aspect

Meniu

- **MENU** ➔  ➔ 1. Basic Settings/Image Quality ➔ Image Aspect

- Imaginile JPEG sunt înregistrate la raportul de aspect selectat. Imaginile RAW au aceeași dimensiune ca și senzorul de imagine și sunt înregistrate la un raport de aspect de **[4:3]** cu o etichetă care indică raportul de aspect selectat. Un cadru care indică raportul de aspect selectat este afișat atunci când imaginile sunt redate.

Iluminarea periferică (Shading Comp.)

P A S M B 

Compensați reducerea luminozității de pe marginile cadrului din cauza caracteristicilor optice ale obiectivului. Unele obiective pot să prezinte o reducere a luminozității pe marginile cadrului. Camera poate să compenseze acest lucru crescând luminozitatea marginilor.

Meniu

- **MENU** ➔  ➔ 1. Basic Settings/Image Quality ➔ Shading Comp.

Off	Compensarea umbrelor este dezactivată.
On	Camera detectează și compensează luminozitatea periferică redusă.

- ⓘ **[On]** nu are niciun efect atunci când atașați un teleconvertor sau un tub de mărire.
- ⓘ Zgomotul poate fi mai vizibil pe marginile cadrului la valori ridicate ale sensibilității ISO.

Procesarea opțiunilor (Picture Mode / Picture Mode)





P A S M B



Alegeți modul în care să prelucrați imaginile în timpul fotografierii pentru a îmbunătăți culorile, tonurile, dar și alte caracteristici. Alegeți dintre modurile imagine presetate în funcție de subiectul sau intenția dumneavoastră artistică. Contrastul, claritatea și alte setări pot fi ajustate separat pentru fiecare mod. De asemenea, puteți să adăugați efecte artistice utilizând filtrele-artă. Filtrele-artă vă oferă efectele ramă și alte opțiuni similare. Ajustările parametrilor individuali sunt stocate separat pentru fiecare mod imagine și fiecare filtru-artă.

Super panoul de comandă

- **OK** → Picture mode

Meniu

- **MENU** →  → 2. Picture Mode/WB →  Picture Mode
- **MENU** →  → 2. Picture Mode/WB →  Picture Mode

⚠ Când sunteți în modul film cu camera configurată în felul următor, puteți seta aceeași setare ca setarea pentru [ **Picture Mode**] (P.226) selectând [ **Picture Mode**] din super panoul de comandă.

- [ **Video Codec**] este setat la [**H.264**] și [ **Picture Mode**] este setat la [**Same as **]





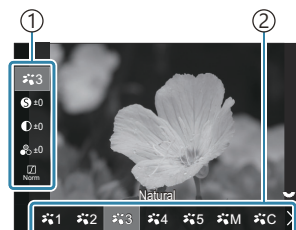







Setarea Picture Mode

1. Selectați un mod imagine utilizând selectorul spate sau .



Ecran de setare pentru modul imagine

- ① Element
- ② Mod imagine

	i-Enhance	Camera ajustează culorile și contrastele pentru rezultate optime în funcție de tipul de subiect.
	Vivid	Alegeți pentru culorile intense.
	Natural	Alegeți pentru culorile naturale.
	Muted	Alegeți pentru imaginile pe care le veți retușa mai târziu.
	Portrait	Accentuează tonurile feței.
	Monochrome	Înregistrați imaginile cu opțiunea monocrom. Puteți să aplicați efectele filtrului de culoare și să alegeți o nuanță.
	Custom	Reglați parametrii modului imagine pentru a crea o versiune personalizată a unui mod imagine selectat.
	Underwater	Prelucrați imaginile pentru a păstra culorile intense văzute în mediul subacvatic.  Vă recomandăm să alegeți [Off] pentru  [+WB] (P.241) atunci când  Underwater este selectat.
	Color Creator	Ajustați nuanțele și culorile pentru a se potrivi cu intenția dvs. creativă.

ART 1	Pop Art
ART 2	Soft Focus
ART 3	Pale&Light Color
ART 4	Light Tone
ART 5	Grainy Film
ART 6	Pin Hole
ART 7	Diorama
ART 8	Cross Process
ART 9	Gentle Sepia
ART 10	Dramatic Tone
ART 11	Key Line
ART 12	Watercolor
ART 13	Vintage
ART 14	Partial Color
ART 15	Bleach Bypass
ART 16	Instant Film

Utilizează setările filtrului-artă. De asemenea, pot fi utilizate efectele artistice. Efectele disponibile diferă în funcție de filtrul-artă.

Setarea opțiunilor detaliate ale unui mod imagine





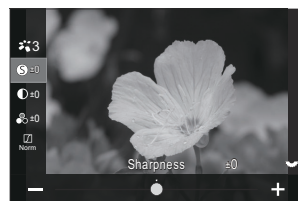



1. Apăsați $\Delta \nabla$ pe ecranul de setare pentru modul imagine (P.226) pentru a selecta opțiunea pe care doriți să o setați.

- Setările disponibile variază în funcție de modul imagine selectat.



	Sharpness	Reglați claritatea imaginii. Puteți să evidențiați contururile pentru o imagine clară, limpede. [-2] – [±0] – [+2]
	Contrast	Reglați contrastul imaginii. Accentuarea contrastului mărește diferența dintre zonele luminoase și cele întunecate pentru a obține o imagine compactă, mai bine definită. [-2] – [±0] – [+2]
	Saturation	Reglați saturația culorilor. Imaginile devin mai intense atunci când accentuați saturația. [-2] – [±0] – [+2]
	Gradation	Reglați luminozitatea culorilor și umbrele. Redați mai clar în fotografii ceea ce v-ați imaginat crescând luminozitatea întregii fotografii, de exemplu. În funcție de contrast, puteți realiza atât gradații întunecate, cât și gradații luminoase. [Shadow Adj]: Împarte imaginea în zone detaliate și reglează luminozitatea separat pentru fiecare zonă. Această setare este utilă pentru imagini cu porțiuni foarte contrastante în care albul apare prea luminos sau negrul prea întunecat. [Gradation Normal]: Umbrele sunt optime. Vă recomandăm această opțiune în majoritatea situațiilor. [Gradation High Key]: Folosește un ton adecvat pentru un subiect luminat. [Gradation Low Key]: Folosește un ton adecvat pentru un subiect întunecat.

Efect	Effect	<p>Alegeți intensitatea funcției i-Enhance.</p> <p>[Effect: Low]: Aduagă imaginilor un efect redus.</p> <p>[Effect: Standard]: Aduagă imaginilor un efect între „redus” și „ridicat”.</p> <p>[Effect: High]: Aduagă imaginilor un efect ridicat.</p>
Filtru	Color Filter	<p>Efectele filtrelor de culoare pot fi adăugate la modurile imagine de tip monoton. În funcție de culoarea subiectului, efectele filtrului de culoare pot lumina subiecții sau pot accentua contrastul. Portocaliul accentuează mai mult contrastul decât galbenul, roșul mai mult decât portocaliul. Verde este o alegere bună pentru portrete și altele.</p> <p>[N:None]: Niciun efect.</p> <p>[Ye:Yellow]: Reproduce un nor alb bine conturat pe un cer albastru natural.</p> <p>[Or:Orange]: Evidențiază ușor cerul albastru sau lumina soarelui la apus.</p> <p>[R:Red]: Evidențiază și mai mult cerul albastru sau frunzișul de toamnă.</p> <p>[G:Green]: Conferă căldură tonurilor feței în portrete. De asemenea, filtrul verde evidențiază culoarea roșie a rujului.</p>
Culoare	Monochrome Color	<p>Adăugați nuanțe fotografiilor atunci când utilizați modul imagine monocrom.</p> <p>[N:Normal]: Creează o imagine alb-negru normală.</p> <p>[S:Sepia]: Fotografați în monoton cu nuanță sepia.</p> <p>[B:Blue]: Fotografați în monoton cu o nuanță albastră.</p> <p>[P:Purple]: Fotografați în monoton cu o nuanță mov.</p> <p>[G:Green]: Fotografați în monoton cu o nuanță verde.</p>







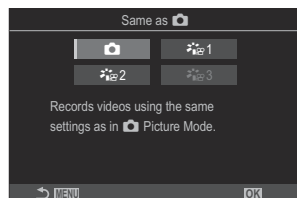

     	 C Picture mode	<p>Alegeți un mod imagine pe care doriți să-l ajustați utilizând [Custom], [i-Enhance], [Vivid], [Natural], [Muted], [Portrait], [Monochrome].</p>
	Color Creator	<p>Rotiți selectorul față pentru a ajusta nuanțele. Rotiți selectorul spate pentru a regla saturația. Pentru a reseta compensarea expunerii, apăsați și mențineți apăsat butonul OK.</p>
Efect	Add Effects	<p>Adăugați efecte la un filtru-artă. Efectele care pot fi adăugate diferă în funcție de filtrul-artă. Opțiunile Color Filter și Monochrome Color pot fi ajustate cu unele filtre-artă.</p>
Culoare	Partial Color	<p>Selectează filtrul-artă „culoare parțială”.</p>





- ⓘ Aplicați filtrele-artă numai copiei JPEG. **[RAW+JPEG]** este selectat automat pentru calitatea imaginii în loc de **[RAW]**.
- ⓘ În funcție de scenă, este posibil ca efectele unor setări să nu fie vizibile, în timp ce, în alte cazuri, este posibil ca tranzițiile între tonuri să fie neregulate sau imaginea să fie redată mai „granulat”.
- 🔊 Puteți alege dacă doriți să fie afișat sau ascuns fiecare mod imagine utilizând meniul **[Picture Mode Settings]** (P.232).

Setarea Picture Mode

1. Selectați [ Picture Mode] din meniu.
2. Selectați un element utilizând butoanele    .



	Same as 	Filmele sunt înregistrate folosind aceeași setare ca cea configurată în  Modul imagine.
	 Flat	Înregistrați filmele utilizând o curbă de ton adaptată gradării culorilor.
	 2 OM-Log400	Înregistrați filmele utilizând o curbă de ton a registrului pentru o libertate mai mare în timpul gradării culorilor.
	 3 HLG	Filmele sunt înregistrate cu un interval dinamic ridicat, reproducând imaginile așa cum sunt văzute cu ochiul liber la redarea folosind echipament compatibil.

- ⚠ [ 3 HLG] nu poate fi selectat când [ Video Codec] (P.222) este setat la [H.264].
- ⚠ [] și [ 1 Flat] nu pot fi selectate când [ Video Codec] (P.222) este selectat la [H.265].

Alegerea opțiunilor care sunt afișate când selectați un mod imagine (📷 Picture Mode Settings)

PASMB 

Puteți afișa doar opțiunile de care aveți nevoie când selectați un mod imagine.

🔗 Pentru detalii privind modurile imagine, consultați „Procesarea opțiunilor (📷 Picture Mode/📷 Picture Mode)” (P.225).

Meniu

- MENU → 📷₁ → 2. Picture Mode/WB → 📷 Picture Mode Settings

1. Selectați un mod imagine care doriți să fie afișat și puneți o bifă (✓) în dreptul său.

- Selectați o opțiune utilizând Δ ∇ și apăsați butonul **OK** pentru a pune o bifă (✓) în dreptul ei. Pentru a elimina bifa, apăsați din nou butonul **OK**.

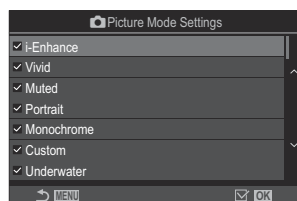

Ecran de setare pentru modul imagine

Ajustarea culorilor (balans de alb)

P A S M B 





Balansul de alb (WB) vă asigură că obiectele albe din imaginile înregistrate cu camera apar albe. **[Auto]** este adecvat în majoritatea situațiilor, dar se pot selecta alte valori în funcție de sursa de lumină când modul **[Auto]** nu reușește să producă rezultatele dorite sau când doriți să introduceți în mod deliberat un efect de culoare în imagini.

Setarea balansului de alb

Super panoul de comandă

- **OK** → Balans de alb

Meniu

- **MENU** →  → 2. Picture Mode/WB →  WB
- **MENU** →  → 2. Picture Mode/WB →  WB

1. Selectați un mod WB utilizând selectorul spate sau .

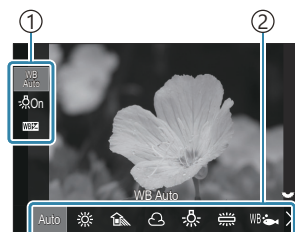









Ecran de setare pentru WB

- ① Element
- ② Balans de alb

2. Pentru a seta opțiunile detaliate ale modului imagine selectat, selectați o opțiune utilizând .

Auto	WB Auto	Majoritatea scenelor obișnuite (scenele care conțin obiecte care sunt albe sau foarte apropiate de culoarea albă) <ul style="list-style-type: none">• Vă recomandăm acest mod în majoritatea situațiilor.• Puteți să alegeți balansul de alb utilizat în lumină incandescentă (P.240).
-------------	----------------	---

	Însorit	Scene în exterior sub lumina soarelui, apusuri de soare, artificii <ul style="list-style-type: none"> • Temperatura de culoare este setată la 5300K.
	Umbră	Imagini în lumina zilei cu subiecții în umbră <ul style="list-style-type: none"> • Temperatura de culoare este setată la 7500K.
	Înnorat	Imagini capturate în lumina zilei sub cerul acoperit de nori <ul style="list-style-type: none"> • Temperatura de culoare este setată la 6000K.
	Incandescent	Subiecți sub lumină incandescentă <ul style="list-style-type: none"> • Temperatura de culoare este setată la 3000K.
	Fluorescent	Subiecți sub lumină fluorescentă <ul style="list-style-type: none"> • Temperatura de culoare este setată la 4000K.
	Subacvatic	Fotografiere subacvatică
	Bliț WB	Surse de lumină cu aceeași temperatură de culoare ca și lumina blițului <ul style="list-style-type: none"> • Temperatura de culoare este setată la 5500K.
	WB O Atingere 1-4	Situații în care doriți să setați balansul de alb pentru un anumit subiect <ul style="list-style-type: none"> • Setati temperatura de culoare la o valoare măsurată pe un obiect alb în condițiile de iluminare care vor fi utilizate în fotografia finală (P.236).
	WB personalizat	Situații în care puteți să identificați temperatura de culoare corespunzătoare <ul style="list-style-type: none"> • Alegeți o temperatură de culoare.

Mici ajustări ale balansului de alb la fiecare mod WB

Puteți face reglaje fine ale setărilor pentru balansul de alb. Ajustările pot fi efectuate separat.



1. Configurați opțiunile.

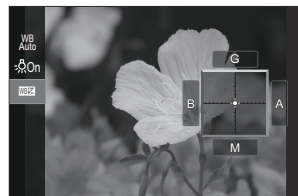



- Apăsați $\Delta \nabla$ pe ecranul de setare pentru WB (P.233) pentru a selecta opțiunea de ajustat.





WB AUTO Keep Warm Color (doar când este utilizat WB Auto)	[Off]: Camera suprimă tonurile calde generate de lumina incandescentă când utilizați WB Auto. [On]: Camera păstrează tonurile calde generate de lumina incandescentă când utilizați WB Auto.
WB (Compensare WB)	Utilizați selectorul față sau $\triangleleft \triangleright$ pentru a ajusta axa „chihlimbar–albastru”. Deplasarea indicatorului (\pm) mai aproape de A adaugă un ton de roșu, iar mai aproape de B adaugă un ton de albastru. Utilizați selectorul spate sau $\Delta \nabla$ pentru a ajusta axa „verde–magenta”. Deplasarea indicatorului (\pm) mai aproape de G adaugă un ton de verde, iar mai aproape de M adaugă un ton de magenta. Când WB (Compensare WB) este finalizată, va apărea un semn (*) în dreptul pictogramei cu modul WB. Apăsați butonul INFO în modul de fotografiere statică pentru a putea realiza poze test folosind configurația actuală. Apăsați din nou butonul INFO pentru a reveni la ecranul de setare. Pentru a reseta compensarea expunerii, apăsați și mențineți apăsat butonul OK . Reglați fin balansul de alb pentru toate modurile de balans de alb deodată. [All WB] (P.239)
Kelvin (doar pentru WB personalizat)	Puteți seta temperatura de culoare. [2000K] – [14000K]

Balans de alb printr-o simplă apăsare de buton

Măsurați balansul de alb încadrând o coală de hârtie sau un alt obiect alb în condițiile de iluminare care vor fi utilizate pentru fotografia finală. Utilizați această opțiune pentru a regla fin balansul de alb atunci când este dificil să obțineți rezultatele dorite cu ajutorul compensării balansului de alb sau pentru a preseta opțiunile balansului de alb, cum ar fi  (lumină directă a soarelui) sau  (cer înnorat). Camera stochează valoarea măsurată pentru o utilizare rapidă în funcție de necesități. Setările pentru fotografiere și înregistrare video pot fi stocate separat.

1. Selectați , ,  sau  (Balans de alb prin simplă apăsare 1, 2, 3 sau 4) pe ecranul de setare pentru WB.
2. Selectați Set.
3. Încadrați o coală de hârtie fără culoare (albă sau gri) în centrul ecranului.
 - Încadrați coala de hârtie astfel încât să umple ecranul. Aveți grijă să nu cadă umbre pe aceasta.
 - Apăsați butonul **INFO**.
 - Este afișat meniul pentru balansul de alb prin simplă apăsare.
4. Selectați **[Yes]** și apăsați butonul **OK**.
 - Noua valoare este salvată ca opțiune presetată pentru balansul de alb.
 - Noua valoare este memorată până când balansul de alb prin simplă apăsare este măsurat din nou. Oprirea camerei nu duce la pierderea datelor.

Măsurarea balansului de alb cu balansul de alb printr-o simplă apăsare de buton

Dacă atribuiți  unui buton, puteți să utilizați butonul respectiv pentru a măsura balansul de alb. La setările predefinite, butonul  poate fi utilizat pentru a măsura balansul de alb în timpul fotografierii. Pentru a măsura balansul de alb în timpul unei înregistrări video, mai întâi trebuie să atribuiți balansul de alb printr-o simplă apăsare de buton unui buton utilizând [\[!\[\]\(5f24500834b50a8307ffe63e419281a9_img.jpg\) Button Function\] \(P.339\)](#).

1. Încadrați o coală de hârtie fără culoare (albă sau gri) în centrul ecranului.
 - Încadrați coala de hârtie astfel încât să umple ecranul. Aveți grijă să nu cadă umbre pe aceasta.

2. Mențineți apăsat butonul căruia i s-a atribuit funcția de balans de alb printr-o simplă apăsare de buton și apăsați complet butonul declanșator.

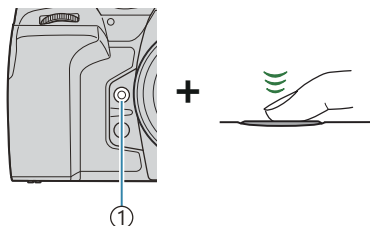

① Buton de balans de alb printr-o simplă apăsare de buton (📷)

- Atunci când înregistrați filme, apăsați pe butonul pentru balansul de alb printr-o simplă apăsare pentru a continua la pasul 3.
- Vi se va solicita să alegeți opțiunea balansului de alb printr-o simplă apăsare de buton care va fi utilizată pentru a stoca valoarea nouă.

3. Selectați o opțiune folosind butoanele Δ ∇ și apăsați butonul **OK**.

- Valoarea nouă va fi salvată ca valoarea setării selectate, iar camera va comuta la ecranul de fotografiere.

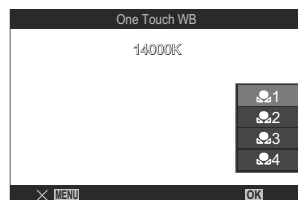

Blocarea balansului de alb în modul film

(Button Function: ^{WB}_{AUTO} Lock)

PASMB 

Când camera este în modul film și balansul de alb este setat la **[WB Auto]**, puteți bloca balansul de alb pentru a preveni modificarea sa chiar dacă subiectul sau condițiile de iluminare se modifică.

 Trebuie să atribuiți funcția WB Lock unui buton utilizând **[Button Function]** (P.339).

Buton

- Un buton căruia i s-a atribuit funcția **[^{WB}_{AUTO} Lock]**

Când apăsați butonul, balansul de alb este blocat cu setările curent selectate și va apărea „Lock” în stânga „WBAuto”. Blocarea este eliberată când apăsați din nou butonul.

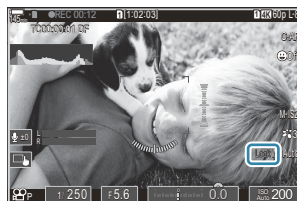

Efectuarea de mici ajustări ale balansului de alb (📷 All WB / 👤 All WB)

PASMB 👤

Reglați fin balansul de alb pentru toate modurile de balans de alb deodată.

Meniu

- MENU → 📷 → 2. Picture Mode/WB → 📷 All WB
- MENU → 👤 → 2. Picture Mode/WB → 👤 All WB

All
WB



Utilizați selectorul față sau <|> pentru a ajusta axa „chihlimbar–albastru”. Deplasarea indicatorului (-|+) mai aproape de A adaugă un ton de roșu, iar mai aproape de B adaugă un ton de albastru.

Utilizați selectorul spate sau Δ ▽ pentru a ajusta axa „verde–magenta”. Deplasarea indicatorului (-|+) mai aproape de G adaugă un ton de verde, iar mai aproape de M adaugă un ton de magenta.

Când compensarea balansului de alb este finalizată, va apărea un semn (*) în dreptul fiecărei pictograme cu modul WB.

Pentru a reseta compensarea expunerii, apăsați și mențineți apăsat butonul **OK**.





Păstrarea tonurilor calde sub lumină incandescentă când sunteți în modul WB Auto

( ^{WB}_{AUTO} Keep Warm Color /  ^{WB}_{AUTO} Keep Warm Color)

PASMB 



Alegeți modul în care camera ajustează balansul de alb pentru imagini capturate folosind balansul de alb automat în lumină incandescentă.

Meniu

- MENU →  → 2. Picture Mode/WB →  ^{WB}_{AUTO} Keep Warm Color
- MENU →  → 2. Picture Mode/WB →  ^{WB}_{AUTO} Keep Warm Color

Off Camera suprimă tonurile calde generate de lumina incandescentă.

On Camera păstrează tonurile calde generate de lumina incandescentă.

 Puteți face reglaje fine ale setărilor pentru balansul de alb.  „Mici ajustări ale balansului de alb la fiecare mod WB” (P.235)

Balansul de alb al blițului (⚡+WB)

PASMB 

Alegeți balansul de alb pe care doriți să îl utilizați în fotografiile efectuate cu bliț. În loc de a utiliza o setare adaptată pentru iluminatul cu bliț, puteți să optați pentru a acorda prioritate valorii selectate pentru fotografierea fără bliț. Utilizați această opțiune pentru a comuta automat de la o setare de balans de alb la alta atunci când activați și dezactivați frecvent blițul.

Meniu

- MENU →  → 2. Picture Mode/WB → ⚡+WB

Off	Camera utilizează valoarea curentă selectată pentru balansul de alb.
WB Auto	Camera utilizează balansul de alb automat ([Auto]).
WB⚡5500K	Camera utilizează balansul de alb al blițului ([WB⚡]).

Setarea formatului pentru reproducerea culorii (Color Space)



P A S M B 

Puteți să selectați un format pentru a asigura reproducerea corectă a culorilor când imaginile realizate sunt regenerate pe un monitor sau cu ajutorul unei imprimante.

Meniu



• MENU →  → 2. Picture Mode/WB → Color Space

sRGB	Spațiu de culoare standardizat de o organizație internațională de standardizare. Acest spațiu este compatibil în general cu ecrane, imprimante, camere digitale și aplicații computerizate. Vă recomandăm această setare în majoritatea situațiilor.
Adobe RGB	Poate să reproducă o gamă mai largă de culori față de sRGB. Puteți să reproduceți exact culorile numai dacă utilizați software și dispozitive (ecrane, imprimante și altele similare) care sunt compatibile cu acest standard. Veți vedea un caracter de subliniere („_”) la începutul numelui fișierului (de exemplu, „_xxx0000.jpg”).



 **[Adobe RGB]** nu este disponibil în modul HDR sau film () sau atunci când selectați un filtru-artă pentru modul imagine.

Previzualizați opțiunile pentru [Picture Mode] (View Assist)



PASMB 

Puteți să reglați ecranul pentru a facilita vizualizarea atunci când selectați [ 1 Flat] sau [ 2 OM-Log400] pentru [ Picture Mode] (P231).

Meniu

• MENU →  → 2. Mod imagine/WB →   View Assist

On	Reglați imaginea pentru a facilita vizualizarea. Indicatorii de pe ecran își pot schimba culoarea.
Off	Nu reglați imaginea pentru a facilita vizualizarea.



- ⓘ Această opțiune se aplică numai ecranului, și nu fișierelor film efective.
- ⓘ Această opțiune nu se aplică atunci când filmele înregistrate utilizând [ 1 Flat] sau [ 2 OM-Log400] sunt redade pe cameră. De asemenea, nu se aplică nici atunci când filmele sunt vizualizate pe un televizor.
- 🔧 Histograma (P.49) și modelul de zebra (P.293) sunt procesate în funcție de fotografia existentă înainte de aplicarea asistentului de vizualizare.

Moduri de fotografiere speciale (Moduri de calcul)

Fotografierea la rezoluție mai mare (High Res Shot)

P A S M B 

Fotografați la rezoluții mai mari decât cele ale senzorului imagine. Camera capturează o serie de imagini în timp ce mișcă senzorul imagine și le combină pentru a crea o singură fotografie de înaltă rezoluție. Utilizați această opțiune pentru a captura detalii care nu ar fi vizibile în mod obișnuit chiar și la niveluri zoom ridicate.

Atunci când activați Foto înaltă rezoluție, puteți selecta modul de calitate a imaginii pentru Foto înaltă rezoluție utilizând [ ] (P.216).



Buton

- Butonul []

Meniu

- MENU →  → 1. Computational Modes → High Res Shot

Activarea modului Foto înaltă rezoluție

1. Utilizați   pentru a selecta [**High Res Shot**] și apăsați butonul **OK**.

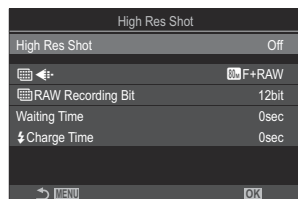



Ecranul de setare pentru Foto înaltă rezoluție

2. Utilizați <|> pentru a selecta **[On📍]** (trepied) sau **[On📷]** (portabil) și apăsați butonul **OK**.

Off	Foto înaltă rezoluție este dezactivată.
On📍 (Trepied)	Realizați fotografii cu camera fixată pe un trepied. Fotografia RAW este înregistrată la 80M (10368 × 7776).
On📷 (Portabil)	Realizați fotografii ținând camera în mână. Fotografia RAW este înregistrată la 50M (8160 × 6120).

3. Afişajul revine la ecranul de setare pentru Foto înaltă rezoluție.

🔗 Când faceți setarea folosind butonul, puteți activa/dezactiva această funcție cu ajutorul butonului .



De asemenea, puteți comuta între **[On📍]** (trepied) și **[On📷]** (portabil) prin rotirea selectorului față sau spate în timp ce apăsați butonul .

Configurarea modului Foto înaltă rezoluție

1. Configurați opțiunile.

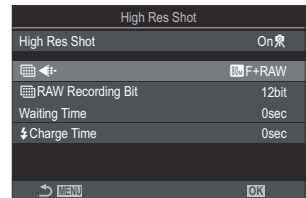
- Apăsați pe $\Delta \nabla$ pentru a selecta un element și apăsați butonul **OK** pentru a afișa meniul de setare.
- După configurarea opțiunilor, apăsați butonul **OK** pentru a reveni la ecranul de setare pentru Foto înaltă rezoluție.





	Alegeți calitatea imaginii pentru fotografierea în modul Foto înaltă rezoluție (P.216).
 RAW Recording Bit	Selecționați adâncimea de biți a imaginilor RAW create. [12bit]/[14bit] 🔗 O imagine [14bit] va avea culori mai intense, dar dimensiunea fișierului va fi mai mare, iar operațiunile de după procesare vor dura mai mult decât la o imagine [12bit] . Alegeți pentru imaginile pe care le veți retușa mai târziu pe un computer.

Waiting Time	Alegeți cât timp așteaptă camera pentru a declanșa obturatorul după ce ați apăsător butonul declanșator până la capăt. Utilizați această opțiune pentru a evita efectul mișcării camerei provocat de apăsarea butonului declanșator.
⚡ Charge Time	Alegeți cât timp va dura încărcarea blițului între imagini atunci când utilizați un bliț care nu este special conceput pentru a fi utilizat cu camera.

Fotografiere

1. Apăsați butonul **MENU** pentru a închide ecranul de setare pentru Foto înaltă rezoluție și a reveni la ecranul de fotografiere.

- Va fi afișată pictograma . Pictograma  se va aprinde intermitent în cazul în care camera nu este stabilă. Pictograma  se oprește atunci când camera este stabilă și pregătită de fotografiere.



- După ce ați activat Foto înaltă rezoluție, verificați opțiunea selectată pentru calitatea imaginii. Calitatea imaginii poate fi ajustată în super panoul de comandă.
- Când [ **RAW Recording Bit**] este setat la [**14bit**], va apărea un semn (*) în dreptul „RAW” pentru calitatea imaginii.



2. Luați degetul de pe declanșator.

- Fotografierea este finalizată când pictograma  verde dispăre de pe ecran.
- Camera va crea automat imaginea compusă după ce ați finalizat fotografierea. Se va afișa un mesaj în timpul acestui proces.

- Alegeți dintre modurile JPEG (8000 F, 6000 F, or 2500 F) și RAW+JPEG. Când calitatea imaginii este setată la RAW+JPEG, camera salvează o singură imagine RAW (extensia „.ORF”) înainte de a o combina în fotografia de înaltă rezoluție. Imaginile RAW neprelucrate pot fi redată utilizând cea mai recentă versiune a aplicației OM Workspace.
- ⓘ 8000 F și 6000 F+RAW nu sunt disponibile când selectați **[On 📷]** (portabil) ca metodă de fotografiere.
- ⓘ **[S-IS Off]** este selectat automat pentru **[Image Stabilizer (P.209)]** când alegeți **[On 📷]** (trepied), **[S-IS Auto]** când selectați **[On 📷]** (portabil).
- ⓘ Timpul de așteptare maxim pentru **[On 📷]** (portabil) este o secundă.
- ⓘ În timpul fotografierii cu bliț RC, durata maximă a așteptării blițului este limitată la 4 secunde și modul de comandă a blițului este setat la **[Manual]**.
- ⓘ Nu puteți să utilizați următoarele:
 - expunere multiplă, compensarea distorsiunii geometrice, bracketing, suprapunerea focalizării, corecția ochi de pește și HDR, fotografiere anti-licărire, fotografiere ND Live, fotografiere GND Live
- ⓘ Când **[High Res Shot]** este setat la **[On 📷]** (trepied), **[Time Lapse Movie]** devine **[Off]**.
- ⓘ Când Foto înaltă rezoluție este activată, **[Drive]** este setat la **[📷]** (Fotografiere silențioasă cu un singur cadru). Puteți seta **[📷 12s]** (Temporizator silențios 12s), **[📷 2s]** (Temporizator silențios 2s) și **[📷 C]** (Temporizator pers. silențios).
- ⓘ Fotografiile realizate cu un filtru-artă selectat pentru modul imagine vor fi înregistrate în modul **[Natural]**.
- ⓘ Calitatea imaginii poate scădea dacă folosiți surse de lumină cu licărire, ca de exemplu lămpi fluorescente sau LED.
- ⓘ În cazul în care camera nu poate să înregistreze o imagine compusă, din cauza neclarității sau a altor factori și ați selectat **[JPEG]** pentru calitatea imaginii, prima imagine va fi înregistrată în format JPEG. Dacă ați selectat **[RAW+JPEG]**, camera va înregistra două copii ale primei fotografii, una în format RAW (.ORF), iar cealaltă în format JPEG.

Încetinirea obturatorului în condiții de lumină puternică (Live ND Shooting)

PASMB 

Camera combină o serie de expuneri pentru a crea o singură fotografie, căpătând aspectul unei singure fotografii realizate cu un timp de expunere lung.

Activarea modului Fotografiere ND Live

Meniu

- MENU →  1. Computational Modes → Live ND Shooting

1. Utilizați $\Delta \nabla$ pentru a selecta [**Live ND Shooting**] și apăsați butonul **OK**.

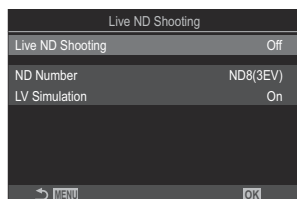

Ecran de setare pentru
Fotografiere ND Live

2. Selectați [**On**] folosind butoanele $\Delta \nabla$ și apăsați butonul **OK**.

Off	Fotografiile sunt realizate fără utilizarea acestei funcții.
On	Fotografiile sunt realizate cu efectul de obturator lent activat.

3. Afișajul revine la ecranul de setare pentru Fotografiere ND Live.

Configurarea modului Fotografiere ND Live

1. Configurați opțiunile.

- Apăsați pe Δ ∇ pentru a selecta un element și apăsați butonul **OK** pentru a afișa meniul de setare.
- După configurarea opțiunilor, apăsați butonul **OK** pentru a reveni la ecranul de setare pentru Fotografiere ND Live.

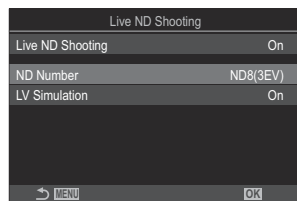

ND Number	Alegeți un tip de filtru ND; camera îl va converti într-o valoare de expunere și va reduce expunerea cu respectiva valoare. Sunt disponibile opțiuni în trepte de 1 EV: [ND2(1EV)], [ND4(2EV)], [ND8(3EV)], [ND16(4EV)], [ND32(5EV)], [ND64(6EV)], [ND128(7EV)]
LV Simulation	Alegeți dacă doriți să previzualizați efectul filtrului selectat la viteza curentă a obturatorului. [Off]: Utilizați ecranul de fotografiere standard. [On]: Efectele vitezei obturatorului sunt prezentate pe ecran.

Fotografiere

1. Apăsați butonul **MENU** pentru a închide ecranul de setare pentru Fotografiere ND Live și a reveni la ecranul de fotografiere.

- Pe ecran apare o pictogramă.



2. Ajustați viteza obturatorului când previzualizați rezultatele pe ecran.

- Ajustați timpul de expunere folosind selectorul spate.
- Cea mai mică viteză disponibilă a obturatorului variază în funcție de filtrul ND selectat.

[ND2(1EV)]: 1/60 s

[ND4(2EV)]: 1/30 s

[ND8(3EV)]: 1/15 s

[ND16(4EV)]: 1/8 s

[ND32(5EV)]: 1/4 s

[ND64(6EV)]: 1/2 s

[ND128(7EV)]: 1 s



① Timp de expunere

- Dacă ați selectat **[On]** pentru **[LV Simulation]**, efectele modificărilor timpului de expunere pot fi previzualizate pe ecran.
- Camera necesită o durată de timp echivalentă cu timpul de expunere selectat pentru a produce rezultate pentru **[LV Simulation]** similare cu fotografia finală.
- După ce trece o perioadă echivalentă cu timpul de expunere selectat, partea „LV” a pictogramei de pe ecran devine verde. Când pictograma este verde, ecranul este similar cu cel al imaginii finale.
- Modificarea compensării expunerii sau a timpului de expunere resetează ecranul **[LV Simulation]**.

3. Luați degetul de pe declanșator.

- Pentru a opri fotografierea cu filtrul ND Live, selectați **[Off]** pe ecranul **[Live ND Shooting]**.

⚠ **[Frame Rate]** va fi **[Normal]** în timpul fotografierii ND live.

⚠ Limita superioară pentru **[ISO]** în timpul fotografierii ND live este ISO 800. Acest lucru se aplică și când selectați **[Auto]** pentru **[ISO]**.

⚠ Nu puteți să utilizați următoarele:

- fotografiere cu bliț, HDR, Foto înaltă rezoluție, expunere multiplă, compensarea distorsiunii geometrice, bracketing, suprapunerea focalizării, fotografiere cu temporizator de interval, scanare pâlpare, fotografiere fără licărire, corecția ochi de pește și fotografiere cu GND Live.

⚠ Când fotografierea cu ND Live este activată, **[Drive]** este setat la **[]** (Fotografiere cu un singur cadru silențioasă). Puteți seta **[]** (Temporizator silențios 12s), **[]** (Temporizator silențios 2s) și **[]** (Temporizator pers. silențios).

⚠ Spre deosebire de filtrele ND fizice, filtrul ND Live nu reduce cantitatea de lumină care ajunge la senzorul de imagine, drept urmare subiecții cu luminozitate ridicată pot fi expuși prea mult.

Fotografierea scenelor cu contrast puternic (Live GND Shooting)

PASMB 

Camera combină o serie de expuneri pentru a crea o singură fotografie. Astfel, va crește nivelul de detaliu vizibil în zonele luminoase și cele întunecate ale scenelor cu contrast mare, precum peisajele. Ajustați nivelul efectului în timp ce priviți la ecran.

Activarea modului Fotografiere GND Live

Meniu

- MENU →  → 1. Computational Modes → Live GND Shooting

1. Utilizați $\Delta \nabla$ pentru a selecta **[Live GND Shooting]** și apăsați butonul **OK**.

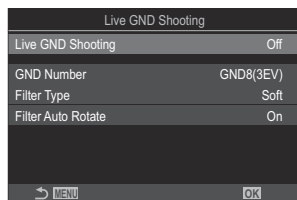

Ecran de setare pentru Fotografiere GND Live

2. Selectați **[On]** folosind butoanele $\Delta \nabla$ și apăsați butonul **OK**.

Off	Fotografiile sunt realizate fără GND Live.
On	Fotografiile sunt realizate cu GND Live.

3. Afășajul revine la ecranul de setare pentru Fotografiere GND Live.

Configurarea modului Fotografiere GND Live

1. Configurați opțiunile.

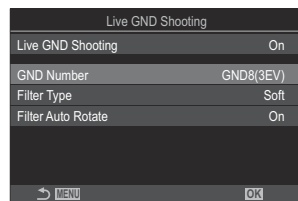

- Apăsați pe Δ ∇ pentru a selecta un element și apăsați butonul **OK** pentru a afișa meniul de setare.
- După configurarea opțiunilor, apăsați butonul **OK** pentru a reveni la ecranul de setare pentru Fotografiere GND Live.



GND Number	Întunecă (reduce lumina) unei porțiuni a ecranului cu valoarea configurată. [GND2(1EV)], [GND4(2EV)], [GND8(3EV)]
Filter Type	Configurează intervalul gradației pentru limitele dintre zonele cărora li se va aplica efectul (zone întunecate) și zonele cărora nu li se va aplica (zone cu luminozitate neschimbată). [Soft], [Medium], [Hard] [Soft] produce o gradație mai amplă decât [Medium] și poate estompa limitele dintre zonele luminoase și întunecate. [Hard] produce o gradație mai îngustă decât [Medium] și face ca limitele dintre zonele luminoase și întunecate să fie mai clare.
Filter Auto Rotate	Alegeți dacă doriți să rotiți unghiul limitei de gradație în funcție de orientarea tip peisaj/portret a camerei. [On]: Unghiul limitei de gradație se modifică automat când orientarea camerei se schimbă. [Off]: Unghiul limitei de gradație nu se modifică automat când orientarea camerei se schimbă.

Fotografiere

1. Apăsați butonul **MENU** pentru a închide ecranul de setare pentru Fotografiere GND Live și a reveni la ecranul de fotografiere.

- Numărul GND, tipul filtrului și  selectate care indică partea căreia îi este aplicat efectul vor apărea pe ecran.
- Partea neagră a pictogramei  este partea căreia îi este aplicat efectul (partea cu lumină redusă).

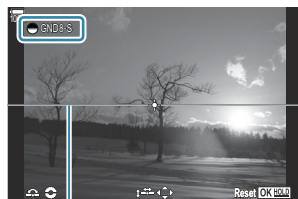

① Limită

2. Reglați unghiul și poziția limitei în timp ce previzualizați rezultatele pe ecran.

- Reglați unghiul limitei utilizând selectoarele față și spate. Selectorul față reglează unghiul în trepte de 15°, iar selectorul spate, în trepte de 1°.
- Reglați poziția limitei folosind blocul de săgeți.
- Pentru a reseta unghiul și poziția limitei, apăsați lung pe butonul **OK**.
- Cea mai mică viteză disponibilă a obturatorului variază în funcție de filtrul GND selectat.

[GND2(1EV)]: 1/16000 s

[GND4(2EV)]: 1/8000 s

[GND8(3EV)]: 1/4000 s

- ⚠ Setările **[Image Aspect]** (P.223) și **[Digital Tele-converter]** (P.264) nu sunt aplicate la Live View pe ecran pentru reglarea limitei. (Cu toate acestea, ele sunt aplicate la imaginea salvată).
- ⚠ Când selectați o opțiune, alta decât **[4:3]**, pentru **[Image Aspect]** sau selectați **[On]** pentru **[Digital Tele-converter]**, pe ecran va apărea un chenar pentru a indica zona care va fi afișată în imaginea realizată.

3. Apăsați butonul **INFO** pentru a regla diafragma, timpul de expunere și alte setări de fotografiere.

- Camera va reveni la ecranul de fotografiere standard.
- Apăsați butonul **INFO** de mai multe ori pentru a reveni la ecranul de setare prezentat la pasul 1 pentru fotografierea GND Live.

4. Luați degetul de pe declanșator.

- Pentru a opri fotografierea cu GND Live, selectați **[Off]** pe ecranul **[Live GND Shooting]**.





ⓘ Atunci când fotografiați, imediat după ce apare afișajul de fotografiere sau în timp ce acesta este mărit, este posibil ca imaginile să nu fie realizate cu o expunere optimă. Previzualizați rezultatele pe ecran înainte de a fotografia.

ⓘ În cazul fotografiilor în care este prezentă o sursă de lumină puternică, este posibil să apară „zgomot” sub forma unor linii.

ⓘ Limita superioară pentru **[ISO]** în timpul fotografierii GND live este ISO 3200. Limita superioară este ISO 1600 când selectați **[Auto]** pentru **[ISO]**.

ⓘ Nu puteți să utilizați următoarele:

- fotografiere cu bliț, HDR, Foto înaltă rezoluție, expunere multiplă, compensarea distorsiunii geometrice, bracketing, suprapunerea focalizării, fotografiere cu temporizator de interval, scanare pâlpare, fotografiere fără licărire, corecția ochi de pește, fotografiere cu ND Live, detectare subiect

ⓘ Când fotografierea cu GND Live este activată, **[Drive]** este setat la **[**] (Fotografiere cu un singur cadru silențioasă). Puteți seta **[ 12s]** (Temporizator silențios 12s), **[ 2s]** (Temporizator silențios 2s) și **[ C]** (Temporizator pers. silențios).

ⓘ Imaginile capturate cu **[i-Enhance]** sau un filtru-artă selectat pentru modul imagine sunt înregistrate în modul **[Natural]**.

ⓘ Camera selectează automat **[S-AF]** pentru modul AF (P.102) în locul **[C-AF]** și **[C-AF+TR]**, precum și **[S-AF MF]** în locul **[C-AF MF]** și **[C-AF+TR MF]**.

ⓘ **[ LV Mode]** (P.367) este setat la **[Standard]** și **[ Night Vision]** (P.368) este setat la **[Off]**.

Mărirea adâncimii de câmp (Focus Stacking)

P A S M B 

Combinați mai multe imagini pentru o profunzime a câmpului mai mare decât cea pe care ați putea să o obțineți cu o singură imagine. Camera capturează o serie de imagini la distanțe de focalizare atât din față, cât și din spatele poziției de focalizare curente și creează o singură imagine cu zonele care sunt focalizate în fiecare captură.



Alegeți această opțiune dacă doriți ca toate zonele subiectului focalizat în fotografii să fie capturate la intervale scurte sau la diafragme mari (numere cu f scăzut). Fotografiile sunt efectuate în modul silențios utilizând obturatorul electronic.

- ⓘ Imaginea compusă este înregistrată în format JPEG, indiferent de opțiunea selectată pentru calitatea imaginii.
- ⓘ Imaginea compusă este mărită cu 7 % pe orizontală și pe verticală.
- ⓘ Fotografierea se va termina dacă reglați focalizarea sau zoomul după ce ați apăsat butonul de declanșare până la capăt pentru a porni fotografierea cu suprapunerea focalizării.
- ⓘ Dacă nu se poate suprapune focalizarea, camera va înregistra numărul de fotografii selectat fără să creeze vreo imagine compusă.
- ⓘ Această opțiune este disponibilă numai cu obiectivele care sunt compatibile cu funcția Suprapunere focalizare. Consultați site-ul nostru web pentru informații privind obiectivele compatibile.
- ⓘ Fotografiile realizate cu un filtru-artă selectat pentru modul imagine sunt înregistrate în modul **[Natural]**.

Meniu

- MENU →  → 1. Computational Modes → Focus Stacking

Activarea modului Suprapunere focalizare

1. Utilizați   pentru a selecta **[Focus Stacking]** și apăsați butonul **OK**.

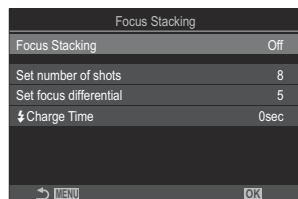

Ecran de setare pentru
Suprapunere focalizare

2. Selectați **[On]** folosind butoanele Δ ∇ și apăsați butonul **OK**.

Off	Fotografiile sunt realizate fără utilizarea acestei funcții.
On	Fotografiile sunt realizate cu câmp de adâncime mărit.

3. Afășajul revine la ecranul de setare pentru Suprapunere focalizare.

Configurarea modului Suprapunere focalizare

1. Configurați opțiunile.

- Apăsați pe Δ ∇ pentru a selecta un element și apăsați butonul **OK** pentru a afișa meniul de setare.
- După configurarea opțiunilor, apăsați butonul **OK** pentru a reveni la ecranul de setare pentru Suprapunere focalizare.

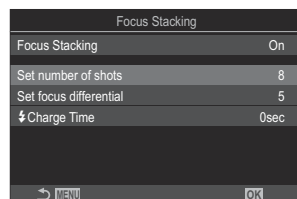

Set number of shots	Alegeți numărul de fotografii care vor fi realizate cu diferite poziții de focalizare. [3] – [15]
Set focus differential	Alegeți valoarea la care camera variază focalizarea pentru fiecare fotografie. [1] – [10]
⚡ Charge Time	Alegeți cât timp va dura încărcarea blițului între imagini atunci când utilizați un bliț care nu este special conceput pentru a fi utilizat cu camera. [0sec]/[0,1sec]/[0,2sec]/[0,5sec]/[1sec]/[2sec]/[4sec]/[8sec]/[15sec]/[30sec]

Fotografiere

1. Apăsați butonul **MENU** pentru a închide ecranul de setare pentru Suprapunere focalizare și a reveni la ecranul de fotografiere.

-  apare pe ecran.
- Modul imagine va fi setat la **[Natural]**.
- Un cadru care indică decuparea finală va fi afișat pe ecran. Compuneți fotografia cu subiectul în cadru.



2. Luați degetul de pe declanșator.

- Camera va captura automat numărul de imagini selectat atunci când apăsați butonul de declanșare până la capăt.

⚠ Când **[Focus Stacking]** este setat la **[On]**, **[Flash Mode]** în **[Silent [♥] Settings]** (P.203) devine **[Allow]**.

⚠ Viteza de sincronizare a blițului este setată la 1/100 s. Va fi setată la 1/50 s când **[ISO]** este 16000 sau mai mare.

⚠ Nu puteți să utilizați următoarele:

- HDR, Foto înaltă rezoluție, expunere multiplă, compensarea distorsiunii geometrice, bracketing, fotografiere cu temporizator de interval,  scanare pâlpare, corecția ochi de pește, fotografiere cu ND Live și fotografiere cu GND Live.

👉 Vă recomandăm să utilizați o telecomandă opțională (P.463) pentru a reduce neclaritatea provocată de mișcarea camerei.

În **[Silent [♥] Settings]** (P.203), puteți alege cât timp va aștepta camera pentru a acționa obturatorul după ce ați apăsat complet butonul declanșator.

Fotografierea HDR (High Dynamic Range)

P A S M B 

Camera variază expunerea la o serie de cadre, selectează din fiecare intervalul de tonuri cu cel mai ridicat nivel de detaliu și le combină pentru a crea o singură fotografie cu un interval dinamic ridicat. Dacă fotografia prezintă un subiect cu contrast ridicat, se vor păstra detaliile care în caz contrar ar fi pierdute în zone întunecate sau zone luminoase.

ⓘ Utilizați un trepied sau luați măsuri similare pentru a fixa în loc camera.

Meniu

• MENU →  → 1. Computational Modes → HDR

Off	HDR este dezactivat.
HDR1	De fiecare dată când realizați o fotografie, camera va efectua mai multe cadre cu expunere diferită și le va combina într-o singură fotografie. Alegeți [HDR1] pentru rezultate cu aspect natural, [HDR2] pentru un efect mai artistic.
HDR2	<ul style="list-style-type: none">• [ISO] este fixată la ISO 200.• Vitezele declanșatorului pot fi chiar de 4 s. Fotografierea va continua pentru până la 15 s.• Modul Imagine este fixat la [Natural] și spațiul de culoare la [sRGB].• Imaginile procesate în HDR sunt înregistrate în format JPEG. Fotografiile efectuate cu [RAW] selectat pentru calitatea imaginii sunt înregistrate în formatul RAW + JPEG.
3f 2.0EV	De fiecare dată când realizați o fotografie, camera va varia expunerea la o serie de cadre. Cadrele nu sunt combinate pentru a crea o singură fotografie. Cadrele pot fi, totuși, combinate folosind software-ul HDR pe un computer sau un alt dispozitiv.
5f 2.0EV	
7f 2.0EV	
3f 3.0EV	<p>3f 2.0EV</p> <p>① ②</p>
5f 3.0EV	<p>① Numărul de fotografii</p> <p>② Interval de expunere</p>

- „HDR” apare pe ecran.







1. Luați degetul de pe declanșator.

- De fiecare dată când apăsați butonul declanșator, camera va realiza numărul selectat de fotografii.
- În modurile **[HDR1]** și **[HDR2]**, camera va combina automat cadrele într-o singură fotografie.
- Compensarea expunerii este disponibilă în modurile **P**, **A** și **S**.

ⓘ Imaginea afișată pe ecran sau în vizor în timpul fotografierii diferă de fotografia HDR finală.

ⓘ În fotografia finală poate apărea zgomot dacă ați selectat un timp de expunere mai lung în modul **[HDR1]** sau **[HDR2]**.

ⓘ Când opțiunea **[HDR1]** sau **[HDR2]** este activată, **[Drive]** este setat la **[]** (Fotografiere cu un singur cadru silențioasă). Puteți seta **[ 12s]** (Temporizator silențios 12s), **[ 2s]** (Temporizator silențios 2s) și **[ C]** (Temporizator pers. silențios).

ⓘ Nu puteți să utilizați următoarele:

- fotografiere cu bliț, bracketing, suprapunerea focalizării, fotografierea cu temporizator de interval, compensarea distorsiunii geometrice, fotografierea cu ND Live, corecția ochi de pește, Foto înaltă rezoluție și fotografierea cu GND Live

Înregistrarea mai multor expuneri într-o singură imagine (Multiple Exposure)

PASMB 



Capurați două imagini și combinați-le într-o singură fotografie. Alternativ, puteți să capturați o imagine și să o combinați cu o fotografie existentă și stocată pe cardul de memorie. Imaginea combinată este înregistrată cu setările curente pentru calitatea imaginii. Puteți să selectați numai fotografiile RAW pentru expuneri multiple care includ o imagine existentă.

🔗 Dacă înregistrați o expunere multiplă atunci când selectați RAW pentru , puteți să o selectați apoi pentru expuneri multiple ulterioare utilizând **[Overlay]**, putând, astfel, să creați expuneri multiple combinând trei sau mai multe fotografii.

Meniu

• MENU →  → 1. Computational Modes → Multiple Exposure

Activarea modului Expunere multiplă

1. Utilizați   pentru a selecta **[Multiple Exposure]** și apăsați butonul **OK**.

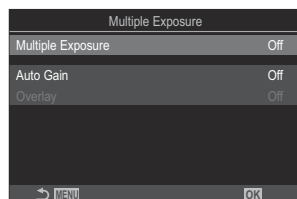

Ecran de setare pentru Expunere multiplă

2. Selectați **[On]** folosind butoanele   și apăsați butonul **OK**.

Off	Fotografiile sunt realizate fără utilizarea acestei funcții.
On	Creează o expunere multiplă din 2 fotografii.

3. Afișajul revine la ecranul de setare pentru Expunere multiplă.

Configurarea modului Expunere multiplă

1. Configurați opțiunile.

- Apăsați pe Δ ∇ pentru a selecta un element și apăsați butonul **OK** pentru a afișa meniul de setare.
- După configurarea opțiunilor, apăsați butonul **OK** pentru a reveni la ecranul de setare pentru Expunere multiplă.

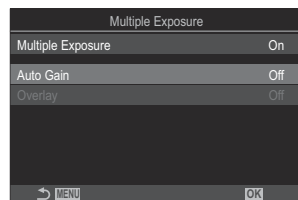

Auto Gain	[Off] : Nu reglează luminozitatea fotografiilor din expunerea multiplă. [On] : Înjumătățește luminozitatea fiecărei fotografii din expunerea multiplă.
Overlay	[Off] : Creează o expunere multiplă din următoarele 2 fotografii capturate. [On] : Capturează o expunere multiplă care include o imagine RAW existentă și stocată pe cardul de memorie. <ul style="list-style-type: none">• Opțiunea [Overlay] este disponibilă numai atunci când selectați [On] pentru [Multiple Exposure].





Fotografiere

1. Apăsați butonul **MENU** pentru a închide ecranul de setare pentru Expunere multiplă și a reveni la ecranul de fotografiere.

- Va fi afișată pictograma .



2. Luați degetul de pe declanșator.

- Veți vedea prima imagine suprapusă peste imaginea din obiectiv pe măsură ce vă compuneți următoarea imagine.
- Pictograma  devine verde.
- În mod obișnuit, veți crea o expunere multiplă după ce ați capturat a doua imagine.
- Apăsarea butonului  vă permite să capturați din nou prima imagine.
- Apăsăți butonul **MENU** sau apăsați butonul  pentru a opri fotografierea cu expunere multiplă.
- Pictograma  dispare de pe ecran atunci când se oprește fotografierea cu expunere multiplă.

Când [Overlay] este setat

Când **[On]** este selectat pentru **[Overlay]**, va fi afișată o listă cu fotografii.

1. Selectați o imagine utilizând butoanele și apăsați butonul **OK**.

- Puteți să selectați numai imagini RAW.



2. Apăsăți butonul **MENU** pentru a părăsi meniurile.

- Va fi afișată pictograma .
- Fotografia selectată este suprapusă pe ecran.

3. Luați degetul de pe declanșator.

- Puteți să efectuați fotografii suplimentare care vor fi suprapuse peste fotografia aleasă anterior.

- ① Camera nu va intra în modul de inactivare în timpul fotografierii cu expunere multiplă.
- ① Nu puteți să utilizați fotografiile capturate cu alte camere pentru expuneri multiple.
- ① Fotografiile RAW realizate utilizând Foto înaltă rezoluție nu pot fi utilizate pentru expuneri multiple.
- ① Imaginile RAW enumerate pe ecranul de selectare a imaginii, atunci când selectați **[On]** pentru **[Overlay]**, sunt cele prelucrate utilizând setările activate în momentul în care ați efectuat fotografia.
- ① Ieșiți din modul expunere multiplă înainte de a regla setările de fotografiere. Nu puteți să reglați unele setări în timp ce este activat modul expunere multiplă.

- ⚠ Prin realizarea următoarelor operațiuni după ce se efectuează prima fotografie se obțin fotografii cu expuneri multiple:
 - oprirea camerei, apăsarea butonului  sau **MENU**, alegerea unui mod diferit de fotografiere sau conectarea oricărui tip de cabluri. De asemenea, expunerea multiplă este anulată și atunci când s-a descărcat bateria.
- ⚠ Ecranul de selectare a imaginii pentru **[Overlay]** prezintă copiile JPEG ale fotografiilor efectuate atunci când selectați RAW + JPEG pentru calitatea imaginii.
- ⚠ Fotografie Live Composite (**[Live Comp]**) nu este disponibilă în modul **B**.
- ⚠ Nu puteți utiliza următoarele funcții în timpul fotografierii cu expunere multiplă.
 - HDR, bracketing, suprapunerea focalizării, fotografierea cu temporizator de interval, compensarea distorsiunii geometrice, fotografierea cu ND Live, corecția ochi de pește, Foto înaltă rezoluție și fotografierea cu GND Live.
- 👉 Fotografii realizate cu RAW selectat pentru  pot fi suprapuse și în timpul redării.
 -  „Combinarea fotografiilor (Image Overlay)” (P.329)

Zoom digital (📷 Digital Tele-converter/ 👁️ Digital Tele-converter)

PASMB 👁️

Această opțiune realizează o decupare la centrul cadrului la aceleași dimensiuni ca opțiunea de mărime curent selectată pentru calitatea imaginii și mărește zona selectată pentru a umple ecranul. Acest lucru vă permite să măriți peste distanța focală maximă a obiectivului, fiind o alegere potrivită când nu puteți schimba obiectivul sau nu vă puteți apropia de subiect.

Meniu

- MENU → 📷₂ → 2. Other Shooting Functions → 📷 Digital Tele-converter
- MENU → 👁️ → 1. Basic Settings/Image Quality → 👁️ Digital Tele-converter

Off	Fotografiile sunt realizate fără utilizarea acestei funcții.
On	Imaginile sunt înregistrate mărite (fotografii statice: 2x, filme: 1,4x).

- Când **[On]** este selectat, va fi afișată o pictogramă și când Live View este activat ea va fi mărită.
- Dimensiunea țintelor AF (P.108) crește, iar numărul lor scade.



- Imaginile JPEG sunt înregistrate la nivelul zoom selectat.
În cazul imaginilor RAW, decupajul pentru zoom este afișat de un cadru. Acest cadru este afișat pe imagine în timpul redării.
- ⑦ În modul fotografiere, următoarele nu pot fi utilizate: expunerea multiplă, compensarea distorsiunii geometrice și corecția de tip ochi de pește.
- ⑦ În modul film, această funcție nu poate fi utilizată în timpul înregistrării filmelor cu viteză mare.
- ⑦ Această funcție nu poate fi utilizată când trimiteți semnale HDMI în modul **[RAW]** (P.290).
- ⑦ Nu puteți efectua zoom pe ecran când **[👁️ Digital Tele-converter]** este setat la **[On]**.
👉 „Previzualizarea subiectului (📷)” (P.55), „AF în cadru zoom/AF zoom (Super Spot AF)” (P.113), „Asistent focalizare manuală (MF Assist)” (P.147)

Fotografierea automată cu interval fix (Interval Shooting)

PASMB 

Puteți configura camera să fotografieze automat la intervale regulate. De asemenea, cadrele pot fi înregistrate într-un film unic.

Meniu

- MENU →  → 2. Other Shooting Functions → Interval Shooting

Activarea funcției Fotografieri interval

1. Utilizați   pentru a selecta **[Interval Shooting]** și apăsați butonul **OK**.

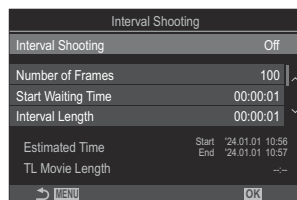

Ecran de setare pentru
Fotografiere interval

2. Selectați **[On]** folosind butoanele   și apăsați butonul **OK**.

Off	Fotografiile sunt realizate fără utilizarea acestei funcții.
On	Fotografiile sunt realizate la intervalul specificat.

3. Afișajul revine la ecranul de setare pentru Fotografieri interval.

Configurarea funcției Fotografiere interval

1. Configurați opțiunile.

- Apăsăți pe Δ ∇ pentru a selecta un element și apăsați butonul **OK** pentru a afișa meniul de setare.
- După configurarea opțiunilor, apăsați butonul **OK** pentru a reveni la ecranul de setare pentru Fotografiere interval.

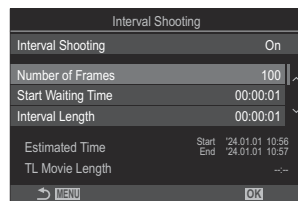

Number of Frames	Setați numărul de cadre care se vor fotografia. [002] – [9999]
Start Waiting Time	Alegeți cât timp așteaptă camera până să înceapă fotografierea cu temporizator la interval și să realizeze prima fotografie. [00:00:00] – [24:00:00]
Interval Length	Alegeți cât timp așteaptă camera între fotografiile după ce a început fotografierea. [00:00:01] – [24:00:00]
Interval Mode	Alegeți dacă doriți să acordați prioritate opțiunii Interval timp sau numărului de cadre. [Time Priority]/[Frames Priority] Dacă selectați [Time Priority] , fotografia poate fi încă în curs de realizare chiar dacă este momentul pentru realizarea următoarei fotografii. Când [Interval Length] selectat este mic sau când utilizați o expunere lungă, numărul de cadre înregistrate poate fi mai mic decât numărul selectat pentru [Number of Frames] .
Exposure Smoothing	Alegeți dacă doriți să neteziți setările de expunere pentru toate cadrele. Modificarea expunerii va fi netedă în modul Filmare lentă. [Off]/[On]
Time Lapse Movie	Alegeți dacă doriți să înregistrați o filmare lentă. [Off] : Camera salvează fotografiile individuale, dar nu le utilizează pentru a crea o filmare lentă. [On] : Camera înregistrează fotografiile individuale și le utilizează pentru a crea o filmare lentă.

Movie Settings

Alegeți dimensiunea cadrelor (**[Movie Resolution]**) și frecvența cadrelor (**[Frame Rate]**) pentru filmele create folosind **[Time Lapse Movie]**.

Opțiunile disponibile pentru **[Movie Resolution]** sunt:
[4K], **[FullHD]**, **[HD]**

Alegeți **[Frame Rate]** dintre următoarele opțiuni.
[30fps], **[15fps]**, **[10fps]**, **[5fps]**

ⓘ **[Start Waiting Time]**, **[Interval Length]** și **[Estimated Time]** se pot modifica în funcție de setările de fotografiere. Utilizați aceste valori ca punct orientativ.

Fotografiere



1. Apăsați butonul **MENU** pentru a închide ecranul de setare pentru Fotografiere interval și a reveni la ecranul de fotografiere.

- O pictogramă  și numărul selectat de cadre vor apărea pe ecranul de fotografiere.



2. Luați degetul de pe declanșator.

- Numărul specificat de cadre va fi realizat automat.

- Pictograma  va deveni verde și va fi afișat numărul de fotografii rămase.
- Fotografierea la intervale regulate va fi anulată dacă se utilizează oricare dintre următoarele: selectorul de moduri, butonul **MENU**, butonul , butonul de desprindere al obiectivului sau o conexiune la un computer printr-un cablu USB.
- Oprirea camerei încheie fotografierea cu temporizator la interval.

ⓘ Cadrele sunt fotografiate chiar dacă imaginea nu este focalizată folosind AF. Dacă doriți să fixați poziția de focalizare, fotografiați în modul MF.

ⓘ **[Image Review]** (P.56) este fixată la 0,5 secunde.

- ⓘ Dacă timpul dinainte de fotografiere sau intervalul de fotografiere este setat la 1 minut și 31 de secunde sau mai mult, ecranul se va stinge și camera va intra în modul de hibernare dacă nu efectuați nicio operațiune timp de 1 minut. Pentru începerea următorului interval, ecranul se va aprinde automat cu 10 secunde înainte de fotografiere. Acesta poate fi reactivat apăsând butonul declanșator în orice moment.
- ⓘ Camera selectează automat **[S-AF]** pentru modul AF (P.102) în locul **[C-AF]** și **[C-AF+TR]**, precum și **[S-AF MF]** în locul **[C-AF MF]** și **[C-AF+TR MF]**.
- ⓘ Când selectați **[AF]** ca mod AF (P.102), focalizați pentru a iniția fotografierea, apoi blocați focalizarea și începeți înregistrarea.
- ⓘ Operațiunile tactile sunt dezactivate în timpul fotografierii la intervale regulate.
- ⓘ Nu puteți să combinați fotografierea la intervale regulate cu funcția HDR, bracketing, suprapunerea focalizării, expunere multiplă, fotografiere ND Live sau fotografiere GND Live.
- ⓘ Blițul nu va funcționa dacă timpul de încărcare al blițului este mai mare decât intervalul dintre fotografii.
- ⓘ Când selectați 1000 sau un număr mai mare pentru **[Number of Frames]**, **[Time Lapse Movie]** va fi setat la **[Off]**.
- ⓘ Când **[High Res Shot]** este setat la **[On]** (trepied), **[Time Lapse Movie]** devine **[Off]**.
- ⓘ Dacă oricare din imaginile statice nu sunt înregistrate corect, filmarea lentă nu va fi generată.
- ⓘ Dacă nu este suficient spațiu pe card, filmarea lentă nu va fi înregistrată.
- ⓘ Dacă acumulatorul nu este suficient încărcat, procesul de fotografiere se poate întrerupe. Atunci când fotografiați, utilizați un acumulator încărcat suficient sau conectați la cameră adaptorul USB de c.a. (P.26) sau un acumulator mobil care îndeplinește standardul USB-PD.

Corectarea și controlul perspectivelor distorsiunii geometrice (Keystone Comp.)

PASMB 

Puteți să corectați distorsiunea geometrică produsă de influența distanței focale a obiectivului și de proximitatea subiectului sau să o măriți pentru a exagera efectele perspectivei. Puteți să previzualizați compensarea distorsiunii geometrice pe ecran în timpul fotografierii. Fotografia corectată este creată dintr-un decupaj mai mic, crescând ușor nivelul de zoom efectiv.

Meniu

- MENU →  → 2. Other Shooting Functions → Keystone Comp.





Off Compensarea distorsiunii geometrice nu este aplicată.

On Compensarea distorsiunii geometrice este aplicată.

- Când selectați **[On]**, o pictogramă pentru compensarea distorsiunii geometrice este afișată și butoanele glisante apar pe ecran.





1. Încadrați imaginea și reglați compensarea distorsiunii geometrice în timp ce vizualizați subiectul dumneavoastră pe ecran.

- Rotiți selectorul față pentru a efectua ajustările horizontale și selectorul spate pentru a efectua ajustările verticale.
- Utilizați    pentru a poziționa cadrul de decupare. Direcția în care puteți să mutați decupajul este indicată de pictograma .
- Pentru a anula modificările, apăsați și mențineți apăsat butonul **OK**.

2. Apăsați butonul **INFO** pentru a regla diafragma, timpul de expunere și alte setări de fotografiere.
- Camera va reveni la ecranul de fotografiere standard.
 - O pictogramă  este afișată în timp ce compensarea distorsiunii geometrice este activă. Pictograma este afișată cu verde dacă ați efectuat ajustările setărilor compensării distorsiunii geometrice.
 - Apăsați butonul **INFO** de mai multe ori pentru a reveni la ecranul compensării distorsiunii geometrice prezentat în pasul 1.

3. Luați degetul de pe declanșator.

- ⓘ Fotografiile pot să pară „granulate” în funcție de valoarea compensării efectuate. Valoarea compensării determină și valoarea cu care va fi mărită fotografia atunci când este decupată și posibilitatea de mutare a decupajului.
- ⓘ Este posibil să nu puteți re poziționa decupajul în funcție de valoarea compensării.
- ⓘ Este posibil ca ținta AF selectată să nu fie vizibilă pe ecran în funcție de valoarea compensării efectuate. Dacă ținta AF se află în exteriorul cadrului, direcția acesteia este indicată de o pictogramă  sau  de pe ecran.
- ⓘ Fotografiile efectuate cu **[RAW]** selectat pentru calitatea imaginii sunt înregistrate în formatul RAW + JPEG.
- ⓘ Nu puteți să utilizați următoarele:
 - fotografiere Live Composite, fotografiere în rafală, bracketing, suprapunerea focalizării, HDR, expunere multiplă, fotografiere cu ND Live, compensație ochi de pește, teleconvertor digital, înregistrare video, modurile AF **[C-AF]**, **[C-AFMF]**, **[C-AF+TR]** și **[C-AF+TRMF]**, filtre-artă, temporizator personalizat, Foto înaltă rezoluție, fotografiere cu GND Live și detectarea subiecților.
- ⓘ Este posibil să nu obțineți rezultatele dorite cu convertoare pentru obiective.
- ⓘ Verificați dacă ați furnizat datele pentru **[Image Stabilizer]** pentru obiectivele care nu aparțin gamei Four Thirds sau Micro Four Thirds (P.209).
Dacă este aplicabil, compensarea distorsiunii geometrice va fi efectuată utilizând distanța focală furnizată pentru **[Image Stabilizer]** (P.209) sau **[Lens Info Settings]** (P.400).

Corectarea distorsiunii tip ochi de pește (Fisheye Compensation)

PASMB 

Corecetați distorsiunea provocată de obiectivele tip ochi de pește pentru a conferi fotografiilor aspectul unor imagini efectuate cu un obiectiv superangular. Puteți să selectați valoarea corecției la trei niveluri diferite. De asemenea, puteți să optați simultan pentru a corecta distorsiunea din fotografiile efectuate în mediul subacvatic.

- Această opțiune este disponibilă numai cu obiectivele tip ochi de pește compatibile.
Din ianuarie 2024, puteți să utilizați această opțiune cu M.Zuiko Digital ED 8 mm F1.8 Fisheye PRO.

Meniu

- MENU →  → 2. Other Shooting Functions → Fisheye Compensation

Activarea funcției Compensare ochi de pește

1. Utilizați $\Delta \nabla$ pentru a selecta **[Fisheye Compensation]** și apăsați butonul **OK**.

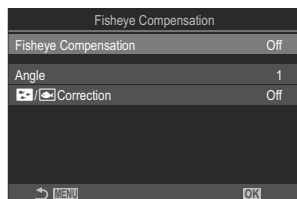

Ecran de setare pentru
Compensare ochi de pește

2. Selectați **[On]** folosind butoanele $\Delta \nabla$ și apăsați butonul **OK**.

Off	Fotografiile sunt realizate fără utilizarea acestei funcții.
On	Fotografiile sunt realizate având compensarea ochi de pește aplicată.



3. Afișajul revine la ecranul de setare pentru compensarea ochi de pește.

Configurarea funcției Compensare ochi de pește

1. Configurați opțiunile.

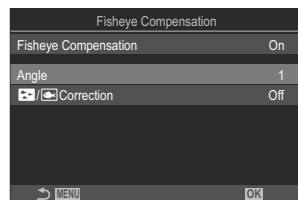
- Apăsați pe Δ ∇ pentru a selecta un element și apăsați butonul **OK** pentru a afișa meniul de setare.
- După configurarea opțiunilor, apăsați butonul **OK** pentru a reveni la ecranul de setare pentru compensarea ochi de pește.



Angle	Atunci când efectuați corecția tip ochi de pește, fotografia este decupată pentru a elimina zonele întunecate. Alegeți dintre trei variante diferite de decupaje. [1] – [2] – [3]
 /  Correction	Alegeți dacă doriți să corectați distorsiunea în fotografiile efectuate în mediul subacvatic pe lângă corecția efectuată utilizând [Angle] . [Off]/[On]

Fotografiere



1. Apăsați butonul **MENU** pentru a închide ecranul de setare pentru Compensarea ochi de pește și a reveni la ecranul de fotografiere.

- După ce ați activat compensarea ochi de pește, se va afișa o pictogramă  împreună cu decupajul selectat.



2. Luați degetul de pe declanșator.

⚠ Fotografiile efectuate cu **[RAW]** selectat pentru calitatea imaginii sunt înregistrate în formatul RAW + JPEG. Compensarea tip ochi de pește nu se aplică imaginii RAW.

- ⚠ Controlul focal nu este disponibil pe ecranul compensării ochi de pește.
- ⚠ Selectarea țintei AF este restricționată la modurile țintă [] singulară și [] țintă mică.
- ⚠ Nu puteți să utilizați următoarele:
 - fotografiere Live Composite, fotografiere în rafală, bracketing, suprapunerea focalizării, HDR, expunere multiplă, fotografiere cu ND Live, compensație ochi de pește, teleconvertoare digital, înregistrare video, modurile AF [C-AF], [C-AF MF], [C-AF+TR], and [C-AF+TR MF], filtre-artă, temporizator personalizat, Foto înaltă rezoluție, fotografiere cu GND Live și detectarea subiecților.

Configurarea setărilor BULB/TIME/COMP (BULB/TIME/COMP Settings)

P A S M B 

Setați elementele legate de fotografierea Bulb/Time/Composite.

Meniu

- MENU →  2. Other Shooting Functions → BULB/TIME/COMP Settings

1. Configurați opțiunile.

- Apăsați pe Δ ∇ pentru a selecta un element și apăsați butonul **OK** pentru a afișa meniul de setare.

BULB/TIME/COMP Settings		My
Bulb/Time Focusing		On
Bulb/Time Timer		8min
Live Composite Timer		3h
Bulb/Time Monitor		-7
Live Bulb		Off
Live Time		0.5sec
Composite Settings		1/2sec
→ MENU		OK

Bulb/Time Focusing	Permite focalizarea manuală în modul B (Bulb). Puteți face fotografii folosind tehnici cum ar fi să nu focalizați pe subiectul în timpul expunerii sau să focalizați la finalul expunerii. [Off] : Dezactivează focalizarea manuală în timpul expunerii. [On] : Permite focalizarea manuală în timpul expunerii.
Bulb/Time Timer	Specificați lungimea maximă pentru fotografierea Bulb/Time. [30min]/[25min]/[20min]/[15min]/[8min]/[4min]/[2min]/[1min]
Live Composite Timer	Specificați lungimea maximă pentru fotografierea live composite. [6h] / [5h] / [4h] / [3h] / [2h] / [1h] / [30min] / [25min] / [20min] / [15min] / [8min] / [4min]
Bulb/Time Monitor	Specificați luminozitatea ecranului în modul B (Bulb). [-7] – [±0] – [+7]
Live Bulb	Alegeți intervalul de afișare în timpul fotografierii Bulb. Numărul de timpi de actualizare este limitat. Selectați [Off] pentru a dezactiva ecranul. [60sec] / [30sec] / [15sec] / [8sec] / [4sec] / [2sec] / [1sec] / [0.5sec] / [Off]

Live Time	Alegeți intervalul de afișare în timpul fotografierii Time. Numărul de timpi de actualizare este limitat. Selectați [Off] pentru a dezactiva ecranul. [60sec] / [30sec] / [15sec] / [8sec] / [4sec] / [2sec] / [1sec] / [0.5sec] / [Off]
Composite Settings	Setați un timp de expunere ca referință în fotografierea Composite. [60sec] / [50sec] / [40sec] / [30sec] / [25sec] / [20sec] / [15sec] / [13sec] / [10sec] / [8sec] / [6sec] / [5sec] / [4sec] / [3.2sec] / [2.5sec] / [2sec] / [1.6sec] / [1.3sec] / [1sec] / [1/1.3sec] / [1/1.6sec] / [1/2sec]

Înregistrarea unei serii de fotografii cu expunere variată (AE BKT)

PASMB 

Variați expunerea pe o serie de imagini. Dumneavoastră alegeți valoarea variației și numărul de imagini. Camera realizează o serie de fotografii cu diferite setări de expunere. Camera va realiza fotografiile în timp ce apăsați complet butonul declanșator, oprindu-se atunci când numărul selectat de fotografii a fost atins.

Meniu

• MENU →  2 → 3. Bracketing → AE BKT

Off	Fotografiile sunt realizate fără utilizarea acestei funcții.
3f 0.3EV	3 fotografii sunt realizate cu valoarea de bracketing 0,3 EV.
3f 0.5EV	3 fotografii sunt realizate cu valoarea de bracketing 0,5 EV.
3f 0.7EV	3 fotografii sunt realizate cu valoarea de bracketing 0,7 EV.
3f 1.0EV	3 fotografii sunt realizate cu valoarea de bracketing 1,0 EV.
5f 0.3EV	5 fotografii sunt realizate cu valoarea de bracketing 0,3 EV.
5f 0.5EV	5 fotografii sunt realizate cu valoarea de bracketing 0,5 EV.
5f 0.7EV	5 fotografii sunt realizate cu valoarea de bracketing 0,7 EV.
5f 1.0EV	5 fotografii sunt realizate cu valoarea de bracketing 1,0 EV.
7f 0.3EV	7 fotografii sunt realizate cu valoarea de bracketing 0,3 EV.
7f 0.5EV	7 fotografii sunt realizate cu valoarea de bracketing 0,5 EV.
7f 0.7EV	7 fotografii sunt realizate cu valoarea de bracketing 0,7 EV.

„BKT” este afișat cu verde până când sunt realizate toate fotografiile din secvența de bracketing. Prima imagine este capturată cu setările de expunere curente, urmată mai întâi de imaginile cu expunere redusă și apoi de imaginile cu expunere ridicată.

Setările utilizate pentru a modifica expunerea variază în funcție de modul de fotografiere.

P (program AE)	Atât diafragma, cât și timpul de expunere
A (prioritate diafragmă AE)	Timp de expunere
S (prioritate obturator AE)	Diafragma
M (manual)	<ul style="list-style-type: none">• Timpul de expunere (când [ISO] nu este setat la [Auto])• Sensibilitatea ISO (când [ISO] este setată la [Auto])

- Dacă ați activat compensarea expunerii înainte de a începe fotografierea, camera va varia expunerea în jurul valorii selectate.
 - Dacă modificați opțiunea selectată pentru [\[EV Step\] \(P.158\)](#), veți modifica opțiunile disponibile pentru valoarea de bracketing.
- Setarea nu poate fi combinată cu bracketingul la bliț ([P.279](#)) sau bracketingul la focalizare ([P.283](#)).

Înregistrarea de fotografii cu balans de alb variat (WB BKT)

P A S M B 

Camera variază balansul de alb pentru a înregistra o serie de fotografii. Dumneavoastră alegeți axa de culori și valoarea de bracketing.

Seria de imagini este capturată integral la o singură apăsare a butonului de declanșare. Camera realizează o fotografie atunci când apăsați complet butonul declanșator și o prelucrează automat pentru a înregistra fotografiile.

Meniu

• MENU →  2 → 3. Bracketing → WB BKT

A-B	Selectați valoarea de bracketing pentru axa A-B (chihlimbar–albastru). [Off]/[3f 2Step]/[3f 4Step]/[3f 6Step]
G-M	Selectați valoarea de bracketing pentru axa G-M (verde–magenta). [Off]/[3f 2Step]/[3f 4Step]/[3f 6Step]

Trei fotografii sunt create pentru fiecare axă de culori.

Prima copie este înregistrată cu setările curente de balans de alb, cea de-a doua utilizând o valoare negativă a compensării, iar cea de-a treia utilizând o valoare pozitivă.

Dacă ați activat reglajul fin al balansului de alb înainte de a începe fotografierea, camera va varia balansul de alb în jurul valorii selectate.

 Setarea nu poate fi combinată cu bracketingul pentru filtre-artă (P.281) sau bracketingul la focalizare (P.283).

Înregistrarea de fotografii cu intensitate variată a blițului (FL BKT)

PASMB 

Camera variază nivelul blițului (intensitate) pe o serie de imagini. Dumneavoastră alegeți valoarea variației. Camera capturează o imagine cu intensitatea nouă a blițului de fiecare dată când apăsați butonul de declanșare până la capăt. Funcția bracketing se oprește după ce ați realizat numărul necesar de fotografii. În modurile de fotografiere în rafală, camera va realiza fotografii în timp ce apăsați complet butonul declanșator, oprindu-se atunci când numărul necesar de fotografii a fost atins.

Meniu

• MENU →  2 → 3. Bracketing → FL BKT

Off	Fotografiile sunt realizate fără utilizarea acestei funcții.
3f 0.3EV	3 fotografii sunt realizate cu valoarea de bracketing 0,3 EV.
3f 0.5EV	3 fotografii sunt realizate cu valoarea de bracketing 0,5 EV.
3f 0.7EV	3 fotografii sunt realizate cu valoarea de bracketing 0,7 EV.
3f 1.0EV	3 fotografii sunt realizate cu valoarea de bracketing 1,0 EV.

„BKT” este afișat cu verde până când sunt realizate toate fotografiile din secvența de bracketing. Prima imagine este capturată cu setările curente ale blițului, urmată mai întâi de imaginea cu intensitate redusă a blițului și apoi de imaginea cu intensitate ridicată a blițului.

Dacă ați activat compensarea blițului înainte de a începe fotografierea, camera va varia intensitatea blițului în jurul valorii selectate.

 Dacă modificați setarea **[EV Step]** (P.158), se va modifica și valoarea de bracketing pentru bliț.

 Setarea nu poate fi combinată cu bracketingul pentru AE (P.276) sau bracketingul la focalizare (P.283).

Înregistrarea de fotografii cu sensibilitate ISO variată (ISO BKT)

P A S M B 

Camera variază sensibilitatea ISO pentru a înregistra o serie de fotografii. Dumneavoastră alegeți valoarea variației și numărul de imagini. Seria de imagini este capturată integral la o singură apăsare a butonului de declanșare. Camera realizează o fotografie atunci când apăsați complet butonul declanșator și o prelucrează automat pentru a înregistra numărul necesar de fotografii.

Meniu

• MENU →  2 → 3. Bracketing → ISO BKT

Off	Fotografiile sunt realizate fără utilizarea acestei funcții.
3f 0.3EV	3 fotografii sunt realizate cu valoarea de bracketing 0,3 EV.
3f 0.7EV	3 fotografii sunt realizate cu valoarea de bracketing 0,7 EV.
3f 1.0EV	3 fotografii sunt realizate cu valoarea de bracketing 1,0 EV.

Prima copie este înregistrată cu setarea curentă a sensibilității ISO, cea de-a doua cu sensibilitatea redusă cu valoarea selectată, iar cea de-a treia cu sensibilitatea ISO mărită cu valoarea selectată. Dacă ați modificat timpul de expunere sau diafragma pentru ca expunerea să fie modificată față de valoarea selectată de către cameră, camera va varia sensibilitatea ISO în jurul valorii expunerii curente.

- ⓘ Sensibilitatea maximă selectată pentru [ ISO-A Upper/Default] nu se aplică.
- ⓘ În timpul fotografierii silențioase, viteza de sincronizare a blițului este setată la 1/50 s.
- ⓘ Dacă modificați opțiunea selectată pentru [ISO Step] (P.172), nu veți modifica opțiunile disponibile pentru valoarea de bracketing.
- ⓘ Setarea nu poate fi combinată cu bracketingul pentru filtre-artă (P.281) sau bracketingul la focalizare (P.283).

Înregistrarea de copii ale unei fotografii cu diferite filtre-artă aplicate (ART BKT)

P A S M B 

Creați mai multe copii pentru fiecare fotografie, fiecare cu un filtru-artă diferit.

Activarea funcției bracketing pentru filtre-artă

Meniu

- MENU →  2 → 3. Bracketing → ART BKT

1. Selectați **[ART BKT]** folosind butoanele Δ ∇ și apăsați butonul **OK**.

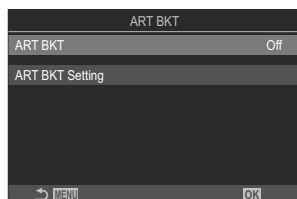

Ecran de setare pentru ART BKT

2. Selectați **[On]** folosind butoanele Δ ∇ și apăsați butonul **OK**.

Off	Fotografiile sunt realizate fără utilizarea acestei funcții.
On	Fotografiile sunt realizate având aplicate filtre-artă multiple.

3. Afișajul revine la ecranul de setare pentru ART BKT.

Configurarea funcției bracketing pentru filtre-artă

1. Selectați **[ART BKT Setting]** pe ecranul de setare pentru ART BKT și apăsați butonul **OK**.

2. Selectați un filtru-artă care doriți să fie aplicat și puneți o bifă (✓) în dreptul său.

- Selectați o opțiune utilizând Δ ∇ și apăsați butonul **OK** pentru a pune o bifă (✓) în dreptul ei. Pentru a elimina bifa, apăsați din nou butonul **OK**.

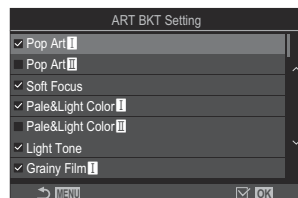

ART BKT Setting

Selectați filtrele-artă pe care doriți să le aplicați. Puteți selecta și modurile imagine, cum ar fi **[Vivid]**, **[Natural]** și **[Muted]**.

- ⚠ Când există un număr mare de filtre-artă de aplicat, poate să dureze mai mult înregistrarea fotografiilor după fotografiere.
- ⚠ Setarea aceasta nu poate fi combinată cu alte funcții de bracketing decât bracketing AE (P.276) and flash bracketing (P.279).

Fotografiere

1. Apăsați butonul **MENU** pentru a închide ecranul de setare pentru ART BKT și a reveni la ecranul de fotografiere.
2. Camera realizează o fotografie atunci când apăsați complet butonul declanșator și creează mai multe copii, fiecare cu un filtru-artă diferit aplicat.

Înregistrarea de fotografii cu diferite poziții de focalizare (Focus BKT)

PASMB 

Camera variază focalizarea pe o serie de fotografii. Dumneavoastră alegeți valoarea și numărul de imagini. Seria de imagini este capturată integral la o singură apăsare a butonului de declanșare. De fiecare dată când apăsați butonul de declanșare până la capăt, camera capturează numărul selectat de imagini, variind focalizarea la fiecare imagine. Fotografiile sunt efectuate în modul silențios utilizând obturatorul electronic.

Activarea modului Bracketing la focalizare

Meniu

• MENU →  2 → 3. Bracketing → Focus BKT

1. Selectați **[Focus BKT]** folosind butoanele Δ ∇ și apăsați butonul **OK**.

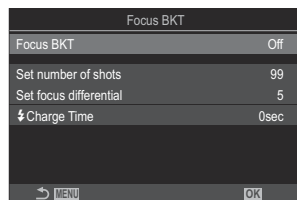

Ecran de setare pentru BKT la focalizare

2. Selectați **[On]** folosind butoanele Δ ∇ și apăsați butonul **OK**.

Off	Fotografiile sunt realizate fără utilizarea acestei funcții.
On	Fotografiile sunt realizate cu diferite poziții de focalizare.

3. Afișajul revine la ecranul de setare pentru BKT la focalizare.

Configurarea modului Bracketing la focalizare

1. Configurați opțiunile.

- Apăsați pe Δ ∇ pentru a selecta un element și apăsați butonul **OK** pentru a afișa meniul de setare.
- După configurarea opțiunilor, apăsați butonul **OK** pentru a reveni la ecranul de setare pentru BKT Focalizare.

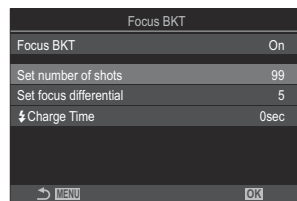

Număr fotografii	Alegeți numărul de fotografii care vor fi realizate cu diferite poziții de focalizare. [003] – [999]
Focalizare diferențială	Alegeți valoarea la care camera variază focalizarea pentru fiecare fotografie. [1] – [10]
ζ Charge Time	Alegeți cât timp va dura încărcarea blițului între imagini atunci când utilizați un bliț care nu este special conceput pentru a fi utilizat cu camera. [0sec]/[0,1sec]/[0,2sec]/[0,5sec]/[1sec]/[2sec]/[4sec]/[8sec]/[15sec]/[30sec]

Fotografiere

1. Apăsați butonul **MENU** pentru a închide ecranul de setare pentru BKT la focalizare și a reveni la ecranul de fotografiere.
2. Apăsați declanșatorul până la capăt pentru a fotografia.
 - Fotografierea va continua până când numărul selectat de fotografii a fost atins.
 - Pentru a întrerupe funcția bracketing, apăsați butonul de declanșare până la capăt încă o dată.
 - Camera variază distanța de focalizare cu valoarea selectată pentru Focalizare diferențială la fiecare fotografie. Fotografierea se va termina dacă distanța de focalizare ajunge la infinit.

- ⌚ Fotografierea se va termina dacă reglați focalizarea sau zoomul după ce ați apăsat butonul de declanșare până la capăt pentru a porni funcția bracketing.
- ⌚ Când **[Focus BKT]** este setat la **[On]**, **[Flash Mode]** în **[Silent [♥] Settings]** (P.203) devine **[Allow]**.
- ⌚ Funcția de bracketing la focalizare nu este disponibilă cu obiectivele cu sistem Four Thirds.
- ⌚ Funcția de bracketing la focalizare nu poate fi combinată cu alte forme de bracketing.
- ⌚ Viteza de sincronizare a blițului este setată la 1/100 s. Va fi setată la 1/50 s când **[ISO]** este 16000 sau mai mare.

Funcții care sunt disponibile doar în modul film



Opțiuni de înregistrare a sunetului (Sound Recording Settings)

PASMB 

Ajustați setările pentru înregistrarea sunetului în timpul filmării. De asemenea, puteți accesa setările pentru utilizare când este conectat un microfon sau receptor extern.



Meniu

• MENU →  → 5. Sound Recording/Connection → Sound Recording Settings

Volum înregistrare	<p>Ajustați sensibilitatea microfonului. Alegeți valori separate pentru microfoanele stereo încorporate și pentru microfoanele externe.</p> <p>[Built-In : Ajustați sensibilitatea microfonului stereo încorporat al camerei. [-10] – [0] – [+10]</p> <p>[MIC : Ajustați sensibilitatea microfoanelor externe conectate la mufa de microfon. [-10] – [0] – [+10]</p>
 Volume Limiter	<p>Camera aplică o limită pentru volumul sunetelor înregistrate de microfon. Utilizați această opțiune pentru a reduce automat nivelul sunetelor care depășesc un anumit volum.</p> <p>[Off]: Nu aplică o limită pentru volumul sunetelor înregistrate de microfon.</p> <p>[On]: Aplică o limită pentru volumul sunetelor înregistrate de microfon.</p>
Wind Noise Reduction	<p>Reduceți zgomotul provocat de vânt în timpul înregistrării audio.</p> <p>[Off]: Nu reduce zgomotul provocat de vânt în timpul înregistrării audio.</p> <p>[Low] / [Standard] / [High]: Setăți nivelul de reducere a zgomotului provocat de vânt.</p>



<p>Rată de înregistrare</p>	<p>Alegeți un format de înregistrare audio.</p> <p>[96kHz/24bit]: Audio de înaltă calitate.</p> <p>[48kHz/16bit]: Audio de calitate standard.</p>
<p> Plug-in Power</p>	<p>În mod normal, nu este necesar să modificați această setare. Dacă microfonul dvs. extern nu necesită alimentare prin conectare, iar alimentarea cu energie duce la înregistrarea zgomotului, setați această opțiunea la [Off].</p> <p>[Off]: Nu alimentează microfonul extern cu energie de la cameră.</p> <p>[On]: Alimentează microfonul extern cu energie de la cameră.</p>
<p>Camera Rec. Volume</p>	<p>Setarea aceasta este disponibilă doar când microfonul extern este conectat. Când este setată la [Inoperative], setările de înregistrare a sunetului camerei ([Recording Volume], [Volume Limiter], [Wind Noise Reduction]) vor fi dezactivate.</p> <p>[Operative]: Setările de înregistrare a sunetului camerei sunt activate.</p> <p>[Inoperative]: Setările de înregistrare a sunetului camerei sunt dezactivate. Sunetul de intrare de la microfonul extern este înregistrat ca atare.</p>

 Sunetul nu este înregistrat:

- cu filme cu viteză mare sau cu mișcare lentă sau rapidă sau când ART 7 /ART 7  (dioramă) este selectat pentru modul imagine.

 Sunetul poate fi redat doar pe dispozitive care acceptă opțiunea selectată pentru **[Recording Rate]**.

 Este posibil să se înregistreze în film sunetele de operare a obiectivului și a camerei.

Pentru a preveni înregistrarea acestora, reduceți sunetele de operare setând  **[AF Mode]** (P.102) la **[S-AF]**, **[MF]** sau **[Pre **], sau reducând operațiunile butoanelor camerei.

Reglarea volumului la căști (Headphone Volume)

PASMB 

Meniu

- MENU →  → 5. Sound Recording/Connection → Headphone Volume

Volum căști

Ajustați volumului ieșirii audio de la căști.

Coduri de timp (Time Code Settings)

PASMB 

Reglați setările codului de timp. Codurile de timp sunt utilizate pentru a sincroniza imaginea și sunetul în timpul editării și al altor proceduri asemănătoare. Alegeți una din următoarele opțiuni.

Meniu

• MENU →  → 5. Sound Recording/Connection → Time Code Settings

Time Code Mode	<p>Alegeți o opțiune de înregistrare a codului de timp. Utilizați codurile de timp dacă trebuie să înregistrați ora exactă.</p> <p>[Drop Frame]: Coduri de timp drop-frame. Codul de timp este reglat pentru a compensa deviațiile față de ora înregistrării.</p> <p>[Non-DF]: Coduri de timp non-drop-frame. Codul de timp nu este reglat pentru a compensa deviațiile față de ora înregistrării.</p>
Count Up	<p>Alegeți cum se înregistrează ora.</p> <p>[Rec Run]: Ora este înregistrată numai în timpul filmării.</p> <p>[Free Run]: Ora este înregistrată continuu, inclusiv atunci când filmarea nu este în curs sau camera este oprită.</p>
Starting Time	<p>Setați o oră de început pentru codul de timp.</p> <p>[Reset]: Resetați codul de timp la 00:00:00.</p> <p>[Manual Input]: Introduceți manual codul de timp.</p> <p>[Current Time]: Setați codul de timp la ora curentă, cadrul 00.</p>

🔗 Când setați **[Starting Time]** la **[Current Time]**, asigurați-vă că aparatul afișează ora corectă.

👉 „Setarea ceasului camerei (🕒 Settings)” (P.422)

🔗 Codurile de timp nu sunt înregistrate pe filmele cu viteză mare. (P.219).

Ieșire HDMI (HDMI Output)

Ajustați setările pentru trimitere la dispozitive HDMI. Opțiunile sunt disponibile pentru controlarea aparatelor de înregistrare HDMI de la cameră sau pentru adăugarea de coduri de timp de utilizat în timpul editării filmelor.

Meniu

• MENU →  → 5. Sound Recording/Connection →  HDMI Output





Output Mode	<p>[Monitor]: Dispozitivul HDMI funcționează ca un monitor extern. Camera trimite atât imagini, cât și indicatori la ecran. Setările de ieșire pot fi ajustate folosind opțiunea [HDMI Settings] (P.410).</p> <p>[Record]: Când live view este afișat în modul film, dispozitivul HDMI funcționează ca un aparat de înregistrare extern. Doar imaginile sunt trimise la dispozitiv. Dimensiunea cadrului și setările de sunet sunt ajustate folosind comenzile camerei.</p> <p>[RAW]: Când live view este afișat în modul film, imaginile sunt trimise către dispozitivul HDMI în format RAW. Imaginile nu sunt înregistrate pe cardul din cameră. Dimensiunea cadrului și setările de sunet sunt ajustate folosind comenzile camerei.</p>
REC Bit	<p>Camera și dispozitivul extern pornesc și opresc simultan înregistrarea. Această opțiune este disponibilă doar cu dispozitivele compatibile.</p> <p>[Off]: Nu utilizează această funcție.</p> <p>[On]: Controlează dispozitivul extern.</p>
Codul de timp	<p>Trimite codurile de timp la dispozitivul extern. Setările codului de timp pot fi ajustate folosind [Time Code Settings] (P.289).</p> <p>[Off]: Nu trimite codurile de timp la dispozitivul extern.</p> <p>[On]: Trimite codurile de timp la dispozitivul extern.</p>

Despre [RAW]

Când **[RAW]** este selectat, imaginile RAW la care nu s-au aplicat setări de fotografiere cum ar fi compensarea expunerii și balansul de alb pot fi înregistrate.

Consultați site-ul nostru web pentru informații privind dispozitivele HDMI compatibile cu **[RAW]**.

Când **[RAW]** este selectat, „HDMI” va apărea pe ecranul camerei când se trimit semnale la un dispozitiv HDMI.

- ① Formatul de înregistrare a imaginilor trimise de cameră când ați selectat **[RAW]** variază în funcție de dispozitivul HDMI. Consultați site-ul nostru web pentru mai multe detalii.
- ① Când **[RAW]** este selectat și conectați un dispozitiv HDMI compatibil, [ **Picture Mode**] va fi setat la [ **2 OM-Log400**].
- ① Se aplică următoarele limitări atunci când selectați **[RAW]**.
 - [ **Resolution**]: Puteți să selectați numai **[C4K]** și **[4K]**. Filme cu mișcare lentă sau rapidă nu sunt disponibile.
 - [ **Image Stabilizer**]: Puteți selecta numai **[M-IS Off]** și **[M-IS2]**.
 - [**Digital Tele-converter**] va fi setat la **[Off]**.
 - [ **AF Mode**] când utilizați obiective cu sistem Four Thirds: Puteți selecta numai **[MF]** și **[PreMF]**.

Afișarea unui indicator + în centrul ecranului în timpul înregistrării video (Center Marker)

PASMB 

În timpul înregistrării video, puteți afișa un indicator „+” care să vă ajute să vedeți unde este centrul ecranului.

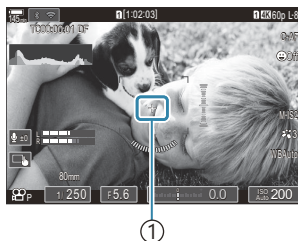

① Indicatorul +

Meniu

- MENU →  → 6. Shooting Assist → Center Marker

Off Indicatorul + nu este afișat.

On Indicatorul + este afișat în centrul ecranului în timpul înregistrării video și în modul pregătit pentru înregistrare video.

Afișarea de modele de zebra pe zone cu luminanță ridicată în timpul înregistrării video (Zebra Pattern Settings)

PASMB 

În timpul înregistrării video, puteți afișa modele de zebra (benzi) pe zonele unde nivelurile de luminanță depășesc pragurile prestabilite. Puteți specifica două praguri și vor fi afișate modele de zebra cu diferite unghiuri.

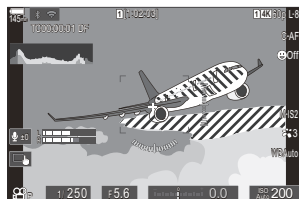

Afișarea modelelor de zebra

Meniu

- MENU →  → 6. Shooting Assist → Zebra Pattern Settings



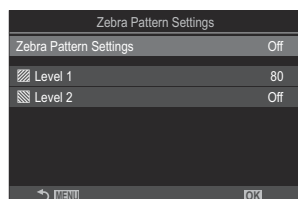

1. Utilizați $\Delta \nabla$ pentru a selecta [Zebra Pattern Settings] și apăsați butonul **OK**.



Ecran de setare pentru Setări model zebra

2. Selectați [On] folosind butoanele $\Delta \nabla$ și apăsați butonul **OK**.

Off Modelele de zebra nu vor fi afișate.

On	În timpul înregistrării video, modelele de zebra (benzi) vor fi afișate pe zonele unde nivelurile de luminanță depășesc pragurile prestabilite.
	Un model de tip  va fi afișat dacă nivelul de luminanță depășește [ Level 1].
	Un model de tip  va fi afișat dacă nivelul de luminanță depășește [ Level 2].
	Modelul de tip  va fi afișat dacă cele două niveluri se suprapun.





3. Afișajul revine la ecranul de setare pentru Setări model zebra.

Configurarea setărilor model zebra

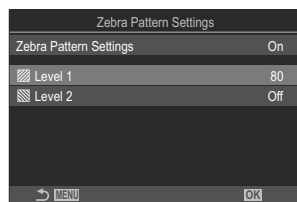
1. Configurați opțiunile.

- Apăsați pe Δ ∇ pentru a selecta un element și apăsați butonul **OK** pentru a afișa meniul de setare.
- După configurarea opțiunilor, apăsați butonul **OK** pentru a reveni la ecranul de setare pentru Setări model zebra.



 Level 1	Un model de tip  va fi afișat dacă nivelul de luminanță depășește valoarea specificată.
 Level 2	Un model de tip  va fi afișat dacă nivelul de luminanță depășește valoarea specificată. Setați această opțiune la [Off] dacă doriți să afișați un singur tip de model de zebra.



Afișarea unui cadru roșu în timpul înregistrării video (Red Frame during)

PASMB 

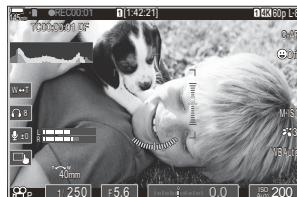
Puteți afișa un cadru exterior roșu pe ecran pentru a vedea mai ușor dacă aparatul înregistrează un film.



Meniu

- **MENU** →  → 6. Shooting Assist → Red Frame during 

Off	Camera nu va afișa un cadru roșu.
On	Camera va afișa un cadru roșu în timpul înregistrării video.

Redare

Informații afișate în timpul redării

Informații privind redarea fotografiilor

De bază

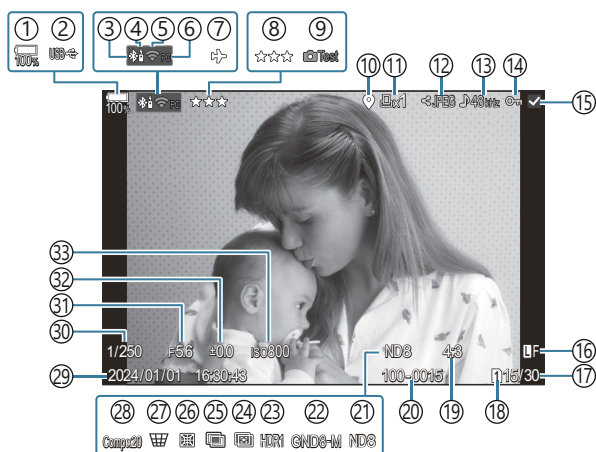

General

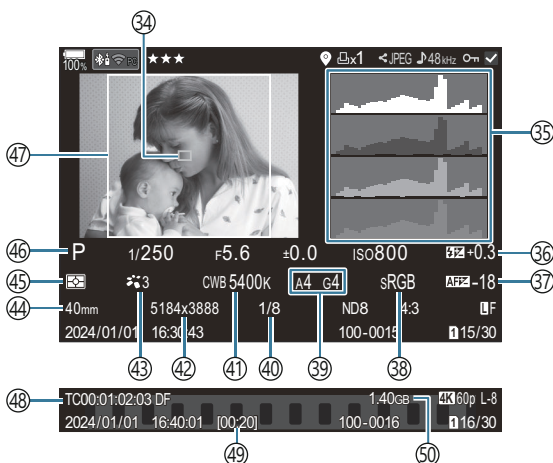

- ① Nivelul acumulatorului (P.39)
- ② USB PD (P.474)
- ③ Conexiune activă de **Bluetooth**[®] (P.434, P.461)
- ④ Telecomandă (P.461)
- ⑤ Conexiune LAN wireless (P.432, P.447)
- ⑥ Conexiune activă la un computer (Wi-Fi) (P.447)
- ⑦ Modul avion (P.430)
- ⑧ Evaluare (P.317)
- ⑨ Poză test (P.341)
- ⑩ Indicator date GPS (P.441)
- ⑪ Comandă de imprimare
Număr de exemplare (P.320)
- ⑫ Ordine partajare (P.315)
- ⑬ Înregistrare sunet (P.286)
- ⑭ Protecție (P.308)
- ⑮ Fotografie selectată (P.319)
- ⑯ Calitatea imaginii (P.216, P.217)
- ⑰ Număr cadru/numărul total de cadre
- ⑱ Slot redare (P.394)
- ⑲ Raport de aspect (P.223)
- ⑳ Numerotare fișiere (P.398)
- ㉑ ND Live (P.248)
- ㉒ GND Live (P.251)
- ㉓ Fotografie HDR (P.258)
- ㉔ Suprapunerea focalizării (P.255)
- ㉕ Expunere multiplă (P.260)
- ㉖ Compensare ochi de pește (P.271)
- ㉗ Compensare distorsiune geometrică (P.269)
- ㉘ Fotografie compusă
Număr de fotografii compuse (P.72)
- ㉙ Data și ora (P.422)
- ㉚ Timp de expunere (P.58, P.63)
- ㉛ Valoarea diafragmei (P.58, P.61)
- ㉜ Compensarea expunerii (P.155)
- ㉝ Sensibilitate ISO (P.170)
- ㉞ Afișare țintă AF (P.108)
- ㉟ Histogramă (P.50)
- ㊱ Controlul de intensitate a blițului (P.188)
- ㊲ Ajustări focalizare AF (P.135)
- ㊳ Spațiu de culoare (P.242)
- ㊴ Compensarea balansului de alb (P.235, P.239)
- ㊵ Rata de compresie (P.216)
- ㊶ Balans de alb (P.233)
- ㊷ Număr de pixeli (P.216)
- ㊸ Modul imagine (P.225)
- ㊹ Distanța focală
- ㊺ Modul măsurare (P.162)
- ㊻ Mod de fotografiere (P.58)
- ㊼ Chenar format (P.223)
- ㊽ Cod de timp ¹ (P.289)
- ㊾ Durată înregistrare video ¹ (P.564)
- ㊿ Dimensiune înregistrare video ¹ (P.564)

1 Afișate doar în timpul redării înregistrării video.

Comutarea afișajului informativ

Buton

- Butonul **INFO**

Puteți schimba informațiile afișate pe ecran în timpul redării apăsând butonul **INFO**.

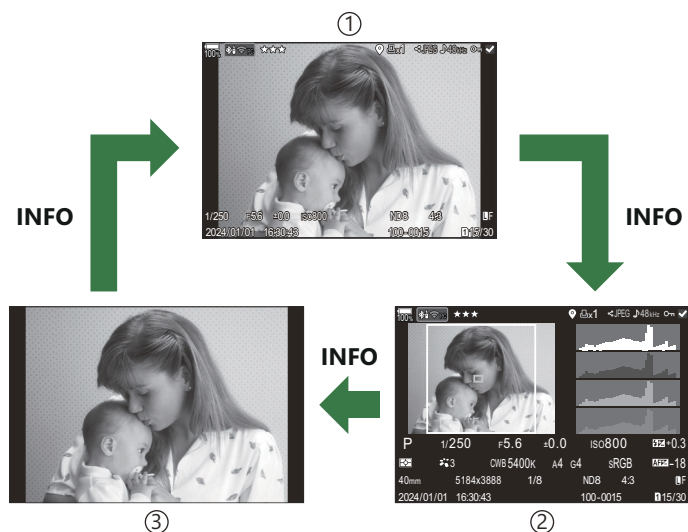
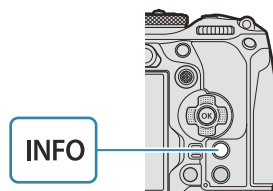

- ① De bază
- ② General
- ③ Numai imagine

☞ Alegeți informațiile pe care doriți să le afișați. ☞ „Alegerea informațiilor afișate în timpul redării (Info Settings)” (P.336)

Vizualizarea fotografiilor și a filmelor







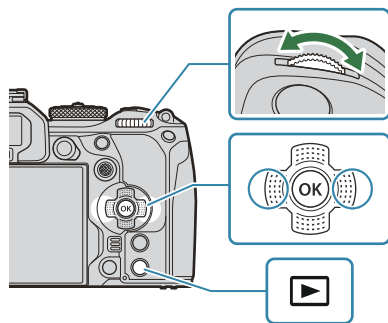













Vizualizarea fotografiilor





1. Apăsați butonul .

- Se va afișa cea mai recentă fotografie.
- Selectați fotografia sau filmul dorit utilizând selectorul față sau blocul de săgeți.
- Apăsați la jumătate declanșatorul pentru a reveni la modul fotografieră.





Fotografie

Selector spate ()	Mărire () / Index ()
Selectorul față ()	Înapoi () / Înainte () Operațiune disponibilă și în timpul redării cu mărire.
Blocul de săgeți (   ) / Selector multiplu ( / )	Redarea cadru cu cadru: Înainte () / Înapoi () / Volum redare ( ) Mărirea imaginii la redare: Apăsați  pentru a afișa cadrul zoom. Apăsați din nou butonul pentru a mări zona din cadrul de zoom. Puteți derula imaginea apăsând pe    în timpul măririi la redare. Redare tip index/calendar: Evidențiere fotografie
Butonul INFO	Vizualizarea informațiilor imaginii

Butonul 	Selectare fotografie (P.319)
Butonul 	Alocare stele pentru evaluarea imaginilor (P.318)
Butonul 	Protejare fotografie (P.308)
Butonul 	Ștergere fotografie (P.311)
Butonul OK	Vizualizare meniu direct de redare. (În redarea tip calendare, apăsați acest buton pentru a ieși din redarea unui singur cadru.)

Comutarea între carduri în timpul vizualizării fotografiilor

De asemenea, puteți să alegeți un card de memorie pentru redare folosind butonul . Apăsați lung pe butonul  și rotiți selectorul față sau spate pentru a comuta între carduri cât timp redarea este în desfășurare.

Această opțiune nu modifică opțiunea selectată pentru **[📷Card Slot Settings] > [▶Slot] (P.394)**.

Urmărirea înregistrărilor video

1. Apăsați butonul .

- Se va afișa cea mai recentă fotografie.





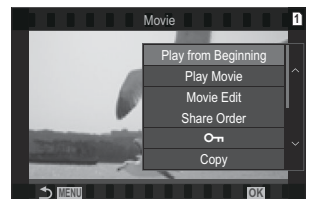

Film

2. Selectați o înregistrare video și apăsați butonul **OK**.

- Va fi afișat meniul direct de redare.



3. Selectați **[Play Movie]** și apăsați butonul **OK**.

- Începe redarea înregistrării video.
- Derulați înainte și înapoi folosind / .
- Apăsați din nou butonul **OK** pentru a întrerupe redarea. Când redarea este pe pauză, utilizați  pentru a afișa primul cadru sau  pentru a vizualiza ultimul cadru. Apăsați  sau selectorul față pentru a vedea cadrul anterior sau următor.
- Apăsați butonul **MENU** pentru a opri redarea.

Redarea înregistrărilor video care au fost separate

Filmele lungi sunt înregistrate automat în fișiere multiple când dimensiunea fișierului depășește 4 GB sau durata înregistrării depășește 3 ore (P.80). Puteți reda fișierele într-un singur film.

1. Apăsați butonul .

- Se va afișa cea mai recentă fotografie.

2. Afișați un film lung pe care doriți să îl vizualizați și apăsați butonul **OK**.

- Se vor afișa următoarele opțiuni.

[Play from Beginning]: Redă de la început o înregistrare video fragmentată



[Play Movie]: Redă fișierele separat

[Delete entire ]: Șterge toate părțile unei înregistrări video fragmentate

[Erase]: Șterge fișierele separat



- ① Recomandăm utilizarea celei mai recente versiuni a software-ului OM Workspace pentru a reda filmele pe un calculator (P.467). Înainte de a lansa software-ul pentru prima dată, conectați camera la computer.
- ① Filmele înregistrate cu  **Video Codec** (P.222) setat la **[H.265]** nu pot fi redare folosind OM Workspace.

Găsirea rapidă a fotografiilor (Index and Calendar Playback)

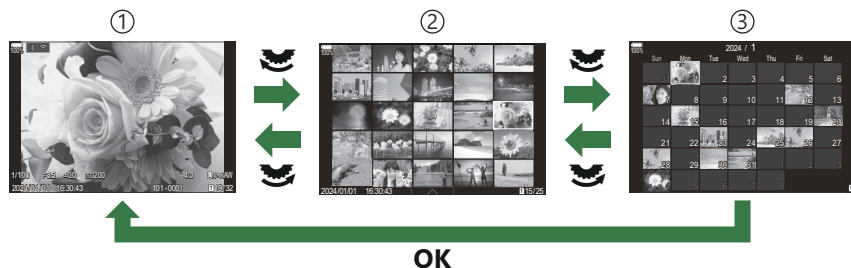
- Din redarea cadru cu cadru, roteți selectorul din spate la  pentru redarea index. Roteți mai departe pentru a afișa redarea tip calendar.
- Roteți selectorul spate la  pentru a reveni la redarea unui singur cadru.



- ① Redarea cadru cu cadru
- ② Afișarea tip index
- ③ Afișarea tip calendar

 Puteți schimba numărul de cadre pentru afișarea de tip index.  „Configurarea modului de afișare tip index ( Settings)” (P338)

Mărire (Playback Zoom)



- ① Ecran redare
- ② Cadru de zoom
- ③ Ecran de derulare a măririi imaginii la redare

Când apăsați selectorul multiplu sau pe un buton căruia i s-a atribuit funcția **[Q]** (mărire), (P.339), un cadru de zoom va fi afișat pe partea de imagine care era focalizată sau pe partea unde s-a detectat subiectul. Apăsați din nou butonul pentru a mări zona din cadrul de zoom. Apăsați pe selectorul multiplu sau **△ ▽ ◀ ▶** pentru a derula imaginea în timpul măririi la redare.

- Puteți modifica setările pentru cadrul de zoom și pentru derularea imaginii. „Alegerea informațiilor afișate în timpul redării cu mărire (**Info Settings**)” (P.337)
- Puteți modifica raportul de zoom folosind selectorul spate.
- Apăsați butonul **OK** pentru a opri mărire la redare.
- Apăsarea butonului **INFO** când cadrul de zoom este afișat va muta cadrul de zoom la fața detectată. La redarea de tip prim-plan, fața detectată va fi mărită.

Redare folosind comenzile tactile

Folosiți comenzile tactile pentru a mări sau pentru a micșora imaginile, pentru a derula imagini sau pentru a alege imaginea afișată.

- ⓘ Nu apăsați ecranul cu unghiile sau cu alte obiecte ascuțite.
- ⓘ Mănușile sau foliile protectoare pentru ecran pot afecta eficiența operațiunilor pe ecranul tactil.

Redare pe tot ecranul

Afișarea imaginii precedente sau următoare

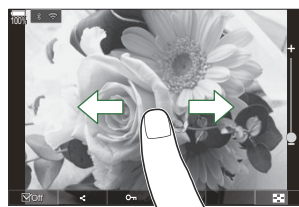

- Glisați degetul în stânga pentru a afișa imaginea următoare sau în dreapta pentru a afișa imaginea precedentă.

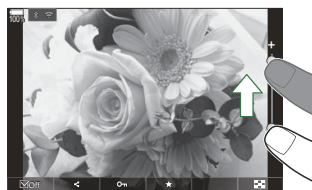

Mărire

- Atingeți ușor ecranul pentru a afișa butonul glisant și .
- Atingeți ușor ecranul de două ori pentru a mări imaginea la raportul specificat în [\[> Default Setting\] \(P.334\)](#).
- Deplasați butonul glisant în sus sau în jos pentru a mări sau micșora.



- Glisați degetul pentru a derula imaginea când aceasta este mărită.
- Atingeți  pentru a afișa redarea tip index. Atingeți  pentru a afișa redarea tip calendar.

Redarea video

- Atingeți  pentru a începe redarea.







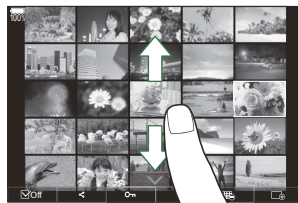

- Atingeți partea inferioară a ecranului pentru a afișa bara de control care vă permite să opriți redarea și să ajustați volumul de redare.
- Atingeți centrul ecranului pentru a pune redarea pe pauză. Atingeți din nou pentru a continua redarea.
- Prin glisarea barei din partea inferioară a ecranului în timp ce redarea este pe pauză, puteți modifica punctul de la care se va relua redarea filmului.
- Atingeți  pentru a opri redarea.

Redare tip index/calendar

Afișarea paginii precedente sau următoare

- Glisați degetul în sus pentru a afișa pagina următoare și în jos pentru a afișa pagina precedentă.













- Meniul comenzilor tactile va fi afișat când atingeți  în timpul redării tip index. Atingeți  sau  pentru a comuta numărul de imagini afișate.  „Configurarea modului de afișare tip index ( Settings)” (P.338)
- Atingeți  de mai multe ori pentru a reveni la redarea cadru cu cadru.

Vizionarea imaginilor

- Atingeți o imagine pentru a o afișa pe tot ecranul.

Alte funcții

Atingeți ușor ecranul în timpul redării cadru cu cadru sau atingeți  în timpul redării tip index pentru a afișa meniul tactil. Apoi, puteți executa operațiunea dorită prin atingerea pictogramelor din meniul tactil.

	Selecțați o imagine. Puteți selecta mai multe imagini și le puteți șterge pe toate deodată.  „ Selectarea de fotografii multiple (Share Order Selected, Rating Selected,  Copy Select, Erase Selected) ” (P.319)
	Puteți să setați fotografiile pe care doriți să le partajați cu un dispozitiv smartphone.  „ Selectarea fotografiilor de partajat (Share Order) ” (P.315)
	Alocați stele pentru evaluarea unei imagini.  „ Evaluarea fotografiilor (Rating) ” (P.317)
	Protejează o imagine.  „ Protejarea fotografiilor () ” (P.308)



Setarea funcțiilor de redare

Rotirea fotografiilor (Rotate)

Alegeți dacă rotiți sau nu fotografiile.

1. Afișați o imagine pe care doriți să o rotiți și apăsați butonul **OK**.
 - Va fi afișat meniul direct de redare.
2. Selectați **[Rotate]** și apăsați butonul **OK**.
3. Apăsați Δ pentru a roti imaginea spre stânga, respectiv ∇ pentru a o roti spre dreapta; imaginea se rotește la fiecare apăsare a butonului.
 - Apăsați butonul **OK** pentru a salva modificările și pentru a ieși.
 - Filmele și imaginile protejate nu pot fi rotite.

 Camera poate fi configurată să rotească automat fotografiile cu orientare portret în timpul redării.

 „Rotirea automată a fotografiilor cu orientare portret pentru redare ()” (P.335)

[Rotate] nu este disponibil când **[Off]** este selectat pentru [].

Protejarea fotografiilor (🔒)

Protejați imaginile împotriva ștergerii accidentale.

1. Afișați imaginea pe care doriți să o protejați și apăsați 🔒.

- Imaginile protejate vor fi indicate de o pictogramă 🔒 („protejată”). Apăsați din nou butonul 🔒 pentru a anula protecția.



- Atunci când se afișează o imagine neprotejată, puteți să mențineți apăsat butonul 🔒 și să rotiți selectorul față sau spate pentru a proteja toate imaginile afișate în timp ce rotiți selectorul. Nu va fi afectată nicio imagine protejată în prealabil și afișată în timp ce rotiți selectorul.
- Atunci când se afișează o imagine protejată, puteți să mențineți apăsat butonul 🔒 și să rotiți selectorul față sau spate pentru a anula protecția tuturor imaginilor afișate în timp ce rotiți selectorul. Nu va fi afectată nicio imagine care nu a fost protejată în prealabil și care este afișată în timp ce rotiți selectorul.
- Puteți să efectuați aceleași operațiuni în timpul măririi imaginii la redare sau atunci când selectați o fotografie în ecranul index.

👉 De asemenea, puteți proteja mai multe imagini selectate. 🖱️ „Selectarea mai multor fotografii (Share Order Selected, Rating Selected, 🔒, Copy Select, Erase Selected)” (P319)

🚫 Prin formatarea cardului se șterg toate datele, inclusiv imaginile protejate.

Copierea imaginilor (Copy)

Dacă există carduri cu memorie disponibilă în ambele sloturi, 1 și 2, puteți copia o imagine de pe un card pe altul.

1. Afișați o imagine pe care doriți să o copiați și apăsați butonul **OK**.
 - Va fi afișat meniul direct de redare.
2. Selectați **[Copy]** și apăsați butonul **OK**.
3. Alegeți dacă doriți să specificați un director de destinație și apăsați butonul **OK**.
 - Dacă selectați **[Assign]**, selectați un director de destinație.
 - Dacă un director a fost deja specificat, numele acestuia va fi afișat. Pentru a selecta un director diferit, apăsați pe ▷.
4. Selectați **[Yes]** și apăsați butonul **OK**.
 - Imaginea va fi copiată pe un alt card.

🌀 De asemenea, puteți copia toate imaginile de pe un card pe celălalt card în același timp. 🖱️ **[Copy All]** (P.310)

Copierea tuturor imaginilor pe un card (Copy All)

Toate imaginile pot fi copiate între cardurile introduse în cameră (slot card 1 și 2).

Meniu

• MENU →  → 1. File → Copy All

1 → 2

Toate imaginile sunt copiate de pe cardul din slotul de card 1 pe cardul din slotul de card 2.

2 → 1

Toate imaginile sunt copiate de pe cardul din slotul de card 2 pe cardul din slotul de card 1.

- ⓘ Copierea se oprește când cardul destinație este plin.
- ⓘ În cazul în care cardul destinație este un card SD sau un card SDHC, fișierele de film care depășesc 4 GB nu vor fi copiate.

Ștergerea fotografiilor (Erase)

1. Afișați o imagine pe care doriți să o ștergeți și apăsați butonul .

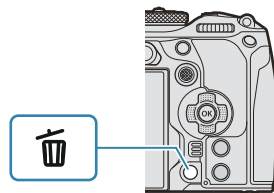

2. Selectați **[Yes]** și apăsați butonul **OK**.



- Imaginea va fi ștersă.

ⓘ Puteți șterge imagini, fără a trece prin etapa de confirmare, prin schimbarea setărilor butonului.

 „Dezactivarea confirmării ștergerii (Quick Erase)” (P.313)

🔗 Puteți alege dacă doriți ca odată cu ștergerea imaginilor înregistrate în modurile de calitate a imaginii RAW+JPEG să se șteargă ambele copii ale fotografiilor, numai copia JPEG sau numai copia RAW.  „Opțiunile de ștergere RAW+JPEG (RAW+JPEG Erase)” (P.314)

Ștergerea tuturor imaginilor (Erase All)

Se vor șterge toate fotografiile. Nu se vor șterge fotografiile protejate. De asemenea, puteți exclude fotografiile care au primit stele de evaluare (P.317) și șterge toate celelalte fotografii.

Meniu

- MENU →  → 1. File → Erase All

Erase	Sunt șterse toate fotografiile, inclusiv cele care au primit stele de evaluare.
Save	Sunt păstrate fotografiile care au primit stele de evaluare și șterse toate celelalte fotografii.

- Atunci când ați introdus un card în ambele sloturi 1 și 2, vi se va cere să selectați cardul. Selectați un slot de card și apăsați butonul **OK**.



ⓘ Dacă alegeți **[Save]** și executați **[Erase All]**, operațiunea poate să dureze mai mult, în funcție de viteza cardului și de numărul de fotografii de pe card.

Dezactivarea confirmării ștergerii (Quick Erase)

Dacă ați activat această opțiune atunci când apăsați butonul  pentru a șterge fotografiile sau filmele, camera nu va afișa o casetă de dialog pentru confirmare, ci va șterge imediat imaginile.

Meniu

- MENU →  → 2. Operations → Quick Erase

Off	Se afișează o casetă de dialog pentru confirmare atunci când apăsați butonul  .
On	Nu se afișează nicio casetă de dialog pentru confirmare atunci când apăsați butonul  .

Opțiunile de ștergere RAW+JPEG (RAW+JPEG Erase)

Alegeți operațiunea efectuată atunci când ștergeți imaginile **[RAW + JPEG]**.

Meniu

- **MENU** →  → 2. Operations → RAW+JPEG Erase

JPEG	Se șterge numai copia JPEG.
RAW	Se șterge numai copia RAW.
RAW+JPEG	Se șterg ambele copii, RAW și JPEG.



🔗 Se șterg ambele copii, RAW și JPEG, atunci când opțiunea **[Erase All]** (P.312) sau **[Erase Selected]** (P.319) este selectată.





Selectarea de fotografii pentru partajare (Share Order)

Puteți selecta dinainte imaginile pe care doriți să le transferați pe un smartphone.

1. Afișați o imagine pe care doriți să o transferați și apăsați butonul **OK**.
 - Va fi afișat meniul direct de redare.
2. Selectați **[Share Order]** și apăsați butonul **OK**. Apoi, apăsați Δ sau ∇ .
 - Imaginea este selectată pentru partajare. Se va afișa pictograma  și tipul de fișier.
 - Puteți să marcați până la 200 de fotografii pe fiecare slot pentru a le partaja simultan.
 - Pentru a anula o ordine de partajare, apăsați Δ sau ∇ .

 Un fișier de film a cărui dimensiune depășește 4 GB nu poate fi marcat pentru partajare.

 Puteți selecta în prealabil imaginile pe care doriți să le transferați și să setați o ordine de partajare pentru toate imaginile în același timp.  „Selectarea mai multor fotografii (Share Order Selected, Rating Selected, , Copy Select, Erase Selected)” (P319), „Transferul imaginilor către un smartphone” (P437)

 De asemenea, puteți marca imaginile pentru partajare atribuind funcția [] unui buton în **[  Function]** (P332).

Apăsați butonul [] când o imagine nemarcată este afișată în timpul afișării cadru cu cadru/afișării tip index/măririi la redare.

Când mențineți apăsat butonul [] și rotiți selectorul față sau spate, toate imaginile afișate în timp ce rotiți selectorul vor fi marcate pentru partajare. Nu va fi afectată nicio imagine marcată în prealabil și afișată în timp ce rotiți selectorul.

Când mențineți apăsat butonul [] și rotiți selectorul față sau spate în timp ce o imagine marcată este afișată, toate imaginile afișate în timp ce rotiți selectorul vor fi deselectate. Nu va fi afectată nicio imagine nemarcată afișată în timp ce rotiți selectorul.

Selectarea imaginilor RAW+JPEG pentru partajare (RAW+JPEG)

În cazul fotografiilor înregistrate cu **[RAW+JPEG]** selectată pentru calitatea imaginii, puteți să alegeți dacă partajați numai copiile JPEG, numai copiile RAW sau ambele copii RAW și JPEG.

Meniu

• MENU →  → 2. Operations → RAW+JPEG 

JPEG	Numai copiile JPEG vor fi marcate pentru partajare.
RAW	Numai copiile RAW vor fi marcate pentru partajare.
RAW+JPEG	Ambele copii RAW și JPEG vor fi marcate pentru partajare.

- ⓘ Alegerea opțiunii selectate pentru **[RAW+JPEG **] nu afectează imaginile marcate deja pentru partajare.
- ⓘ Indiferent de opțiunea selectată, eliminarea marcajului de partajare anulează marcajele ambelor copii.

Evaluarea fotografiilor (Rating)

Atribuiți de la una la cinci stele de evaluare la o fotografie.

Acest lucru poate fi util când organizați și căutați fotografiile folosind OM Workspace sau alte programe.

Buton

- Butonul ★

Dacă apăsați butonul ★ când fotografia selectată nu are atribuite stele de evaluare, se vor atribui stele de evaluare pentru respectiva fotografie. Numărul de stele va fi același ca numărul atribuit anterior.

Dacă apăsați butonul ★ când fotografia selectată are atribuite stele de evaluare, stelele de evaluare vor fi șterse.

Puteți modifica numărul de stele prin rotirea selectorului față sau spate în timp ce mențineți apăsat ★.

- ① Stelele de evaluare pot fi atribuite numai imaginilor statice.
- ① Dacă fotografia a fost înregistrată cu **[RAW+JPEG]**, aceeași evaluare va fi aplicată atât fișierului RAW, cât și fișierului JPEG.
- ① Stelele de evaluare nu pot fi atribuite imaginilor protejate.
- ① Stelele de evaluare nu pot fi atribuite fotografiilor realizate cu o altă cameră.

Selectarea numărului de stele care va fi utilizat la evaluare (Rating Settings)

Puteți selecta numărul de stele afișate ca opțiuni pentru evaluare.

Meniu

- MENU →  → 3. Displays → Rating Settings

1. Selectați numărul de stele care doriți să fie afișate ca opțiune când evaluați fotografiile și puneți o bifă (✓) în dreptul numărului.

- Selectați o opțiune utilizând Δ ∇ și apăsați butonul **OK** pentru a pune o bifă (✓) în dreptul ei.

Pentru a elimina bifa, apăsați din nou butonul **OK**.

ⓘ Când nu există niciun element cu bifă (✓) în dreptul său, nu puteți atribui stele de evaluare fotografiilor.

ⓘ Modificarea setărilor pentru **[Rating Settings]** nu afectează evaluarea fotografiilor care au primit deja calificative.

Selectarea de fotografii multiple (Share Order Selected, Rating Selected, , Copy Select, Erase Selected)

Puteți selecta mai multe imagini pentru opțiunile **[Share Order Selected]**, **[Rating Selected]**, **[**], **[Copy Select]** sau **[Erase Selected]**.

1. Selectați imaginile apăsând butonul în timpul redării.
 - Imaginea va fi selectată și se va afișa .
 - Blocarea este eliberată când apăsați din nou butonul.
 - Puteți selecta o imagine în timpul redării cadru cu cadru și redării tip index.

2. Apăsați butonul **OK** pentru a afișa meniul și selectați **[Share Order Selected]**, **[Rating Selected]**, **[**], **[Copy Select]** sau **[Erase Selected]**.

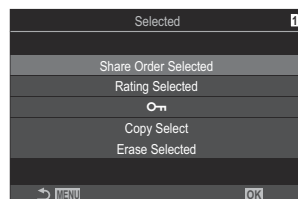

- Atunci când se afișează o imagine nemarcată, puteți să mențineți apăsat butonul și să rotiți selectorul față sau spate pentru a selecta toate imaginile afișate în timp ce rotiți selectorul. Nu va fi afectată nicio imagine marcată în prealabil și afișată în timp ce rotiți selectorul.
- Atunci când se afișează o imagine marcată, puteți să mențineți apăsat butonul și să rotiți selectorul față sau spate pentru a deselecta toate imaginile afișate în timp ce rotiți selectorul. Nu va fi afectată nicio imagine nemarcată în prealabil și afișată în timp ce rotiți selectorul.

Comandă de imprimare (DPOF)





Puteți salva „comenzi de imprimare” digitale pe cardul de memorie, care listează fotografiile de tipărit și numărul de exemplare pentru fiecare imprimat. Ulterior, puteți obține fotografiile la un centru de imprimare care acceptă formatul DPOF. Informațiile privind comenzile de imprimare (DPOF) sunt înregistrate pe un card de memorie.

Configurarea comenzilor de imprimare

Meniu

• MENU →  → 1. File → 



Apăsați   pentru a selecta un cadru pe care doriți să-l adăugați la comanda de imprimare și apăsați   pentru a alege numărul de exemplare. Pentru a programa tipărirea mai multor fotografii, repetați acest pas. Apăsați butonul **OK** când ați selectat toate fotografiile dorite, apoi selectați formatul datei și al orei.

[No]: Fotografiile sunt imprimate fără dată și oră.

[Date]: Fotografiile sunt imprimate cu data fotografierii.

[Time]: Fotografiile sunt imprimate cu ora fotografierii.



Selectați această opțiune când doriți setarea comenzilor de imprimare pentru toate fotografiile. Selectați formatul datei și al orei.

[No]: Fotografiile sunt imprimate fără dată și oră.

[Date]: Fotografiile sunt imprimate cu data fotografierii.

[Time]: Fotografiile sunt imprimate cu ora fotografierii.

 Când imprimați imagini, setarea nu poate fi modificată între imagini.

Setarea comenzilor de imprimare

Set	Comenzile de imprimare vor fi setate. Setările se vor aplica fotografiilor salvate pe cardul curent selectat.
Cancel	Comenzile de imprimare nu vor fi setate.

- ⓘ Camera nu poate fi utilizată pentru modificarea comenzilor de imprimare create cu alte dispozitive. Crearea unei noi comenzi de imprimare șterge orice comenzi de imprimare existente create cu alte dispozitive.
- ⓘ Comenzile de imprimare nu pot include imagini RAW sau filme.

Resetarea tuturor protecțiilor/ordinelor de partajare/comenzilor de imprimare/calificativelor (Reset All Images)

Puteți reseta deodată toate protecțiile/ordinele de partajare/comenzile de imprimare/calificativele pentru imaginile de pe un card dintr-un slot.

Meniu

- **MENU** →  → 1. File → Reset All Images

Reset Print Orders	Resetează toate comenzile de imprimare.
Reset Protect	Resetează toate protecțiile.
Reset Share Order	Resetează toate ordinele de partajare.
Reset Ratings	Resetează toate calificativele.

- Vi se va solicita să alegeți un slot dacă ați introdus carduri de memorie în ambele sloturi. Alegeți un slot și apăsați butonul **OK**. Apoi va fi afișat ecranul de confirmare.

⚠ Când există multe fotografii cu calificativ, operațiunea **[Reset Ratings]** va dura mai mult.

Adăugarea sunetului la fotografii (🎤)

Puteți înregistra sunetul folosind microfonul stereo încorporat sau un alt microfon extern opțional și să adăugați sunetul la fotografii. Sunetul înregistrat oferă o înlocuire simplă pentru notele scrise despre fotografii. Înregistrările audio pot avea o lungime de 30 s.

1. Afișați imaginea la care doriți să adăugați o înregistrare audio și apăsați butonul **OK**.

- Va fi afișat meniul direct de redare.

🔒 Înregistrarea audio nu este disponibilă pentru imaginile protejate.

2. Selectați modul [🎤] și apăsați butonul **OK**.



3. Selectați [🎤 Start] și apăsați butonul **OK** pentru a începe înregistrarea.

- Pentru a părăsi acest mod fără a adăuga o înregistrare audio, selectați **[No]**.



4. Apăsați butonul **OK** pentru a încheia înregistrarea.

- Fotografiiile cu sunet sunt indicate prin pictograme 🎵 și indicatori care prezintă rata de înregistrare.
- Pentru a șterge o înregistrare audio, selectați **[Erase]** la pasul 3.

🔒 Sunetul este înregistrat la rata selectată pentru filme. Rata poate fi selectată folosind **[Sound Recording Settings]** (P.286).

Redarea înregistrării audio

Redarea începe automat când este afișată o fotografie cu sunet. Pentru a ajusta volumul:

1. Afișați fotografia pentru care doriți redarea înregistrării audio.

2. Apăsați pe Δ sau ∇ de pe blocul de săgeți.

- Butonul Δ : Măriți volumul.
- Butonul ∇ : Reduceți volumul.



Retușarea fotografiilor (Edit)

Creați copii retușate ale fotografiilor. În cazul fotografiilor RAW, puteți ajusta setările active în momentul realizării fotografiei, cum ar fi balansul de alb și modul imagine (filtre artistice incluse). În cazul fotografiilor JPEG, puteți să efectuați editări simple, cum ar fi decuparea și redimensionarea.

Editare date RAW	<p>Retușați fotografiile și salvați copiile rezultate în format JPEG (P325). Sunt disponibile următoarele opțiuni:</p> <p>[Current]: Salvați fotografia la setările curent selectate cu camera.</p> <p>[Custom1]/[Custom2]: Ajustați setările în timp ce previzualizați rezultatele pe ecran. Setările sunt salvate ca [Custom1] sau [Custom2].</p> <p>[ART BKT]: Camera creează copii JPEG multiple ale fiecărei fotografii, câte una pentru fiecare filtru artistic selectat. Selectați unul sau mai multe filtre și aplicați-le la una sau mai multe fotografii.</p>
Editare JPEG	<p>Retușați fotografiile și salvați copiile rezultate în format JPEG (P327).</p>

Retușarea fotografiilor RAW (Editare date RAW)

[RAW Data Edit] poate fi utilizat pentru a ajusta următoarele setări.

- Calitate imagine
- Mod imagine
- Culoare/saturație (Creator culori)
- Culoare (Culoare parțială)
- Balans de alb
- Temperatura de culoare
- Compensarea expunerii
- Zone întunecate
- Nuanțe intermediare
- Zone luminoase
- Aspect
- Reducere zgomot la ISO ridicat
- Spațiu de culoare
- Compensarea distorsiunii geometrice

⚠ **[Color Space]** este fixat la **[sRGB]** când un filtru artistic este selectat pentru modul imagine.

⚠ Fotografiile RAW nu pot fi retușate dacă:

- nu există suficient spațiu pe cardul de memorie sau dacă fotografia a fost realizată cu o altă

1. Afișați o imagine pe care doriți să o protejați și apăsați butonul **OK**.



- Va fi afișat meniul direct de redare.

2. Selectați **[RAW Data Edit]** utilizând $\Delta \nabla$ și apăsați butonul **OK**.

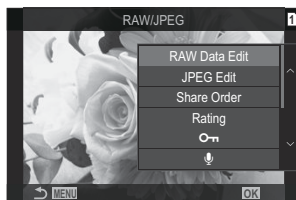

- Va fi afișat meniul de editare.

3. Selectați elemente utilizând butoanele $\Delta \nabla$.

- Pentru a aplica setările curente ale camerei, selectați **[Current]** și apăsați butonul **OK**. Vor fi aplicate setările curente.

ⓘ Pentru compensarea expunerii, setările actuale nu vor fi aplicate.



- Selectați **[Yes]** folosind $\Delta \nabla$ și apăsați butonul **OK** pentru a crea o copie folosind setările selectate.

- Pentru **[Custom1]** sau **[Custom2]**, selectați opțiunea dorită și apăsați \triangleright , apoi editați setările în felul următor:

- Vor fi afișate opțiunile de restituire. Selectați elemente folosind $\Delta \nabla$ și folosiți $\triangleleft \triangleright$ pentru a alege setările. Repetați până când toate setările dorite sunt alese. Apăsați butonul \odot pentru a prezvizualiza rezultatele.







- Apăsați butonul **OK** pentru a confirma setarea. Procesarea va fi aplicată imaginii.
- Selectați **[Yes]** folosind $\Delta \nabla$ și apăsați butonul **OK** pentru a crea o copie folosind setările selectate.

- Selectarea **[ART BKT]** și apăsarea  afișează o listă cu filtrele artistice. Selectați filtre-artă și apăsați butonul **OK** pentru a selecta sau deselecta; filtrele-artă selectate sunt marcate cu . Apăsați butonul **MENU** pentru a reveni la ecranul anterior după ce toate filtrele dorite au fost selectate.
 - Apăsați butonul **OK** pentru a înregistra imaginea după procesarea cu filtrul artistic selectat.

- 4.** Pentru a crea copii de pe același original, selectați **[Reset]** și apăsați butonul **OK**. Pentru a ieși fără a crea copii suplimentare, selectați **[No]** și apăsați butonul **OK**.
- Selectarea **[Reset]** afișează opțiunile de editare. Repetați procedura de la pasul 3.

Retușarea fotografiilor JPEG (Editare JPEG)

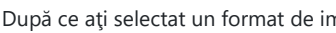
[JPEG Edit] poate fi utilizat pentru a ajusta următoarele setări.

Shadow Adj	Luminează subiecții iluminați din spate.
Red-eye Fix	Reduce efectul de „ochi roșii” în fotografiile realizate cu bliț.
	Decupează fotografiile. Dimensionați decuparea cu selectorul față sau spate și poziționați-o cu ajutorul  .
Aspect	Modificați formatul imaginii de la standard 4:3 la [3:2] , [16:9] , [1:1] sau [3:4] . După ce ați selectat un format de imagine, utilizați  pentru a poziționa cadrul de decupare.
Black & White	Creează o copie alb-negru a fotografiei curente.
Sepia	Creează o copie sepia a fotografiei curente.
Saturation	Ajustează intensitatea culorilor. Puteți să previzualizați rezultatele pe ecran.
	Creează o copie redimensionată de 1280×960, 640×480 sau 320×240 pixeli. Fotografiile cu un format al imaginii altul decât standard 4:3 sunt redimensionate la dimensiuni cât mai apropiate posibil de opțiunea selectată.

 În funcție de imagine, este posibil ca funcția de corectare a fenomenului de ochi roșii să nu funcționeze.

- ⚠️ Fotografiile JPEG nu pot fi retușate dacă:
 - imaginea este procesată pe un computer, dacă nu există destul spațiu în memoria cardului sau dacă o imagine este înregistrată pe o altă cameră.
- ⚠️ Imaginile nu pot fi mărite la o dimensiune mai mare decât cea inițială folosind [📐].
- ⚠️ Unele imagini nu pot fi redimensionate.
- ⚠️ [📐] și **[Aspect]** pot fi utilizate numai pentru modificarea imaginilor cu formatul 4:3 (standard).

1. Afișați o imagine pe care doriți să o protejați și apăsați butonul **OK**.



- Va fi afișat meniul direct de redare.

2. Selectați **[JPEG Edit]** utilizând $\Delta \nabla$ și apăsați butonul **OK**.

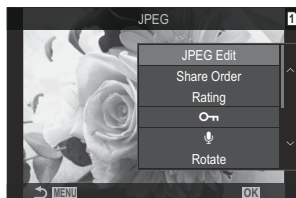

- Va fi afișat meniul de editare.

3. Selectați o opțiune folosind butoanele $\Delta \nabla$ și apăsați butonul **OK**.

- Efectul poate fi previzualizat pe ecran. Dacă sunt afișate mai multe opțiuni pentru elementul selectat, utilizați $\Delta \nabla$ pentru a alege opțiunea dorită.
- Când [📐] este selectat, puteți să dimensionați cadrul de decupare folosind selectoarele și să îl poziționați utilizând butoanele $\Delta \nabla \langle \triangleright \rangle$.
- Când este selectat **[Aspect]**, puteți selecta o opțiune utilizând $\Delta \nabla$ și apoi setați decupajul utilizând $\Delta \nabla \langle \triangleright \rangle$.

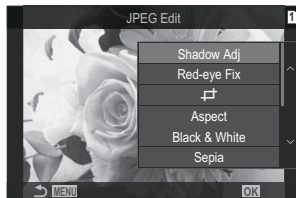

4. Selectați **[Yes]** folosind butoanele $\Delta \nabla$ și apăsați butonul **OK**.

- Noua copie va fi salvată cu setările selectate și camera va reveni la ecranul de redare.

Combinarea fotografiilor (Image Overlay)



Suprapuneți fotografiile RAW existente pentru a crea o fotografie nouă. Până la 3 fotografii pot fi incluse în suprapunere.

Rezultatele pot fi modificate prin ajustarea luminozității (intensitate) separat pentru fiecare fotografie.

🔗 Suprapunerea este salvată în formatul curent selectat pentru calitatea imaginii. Suprapunerile create cu **[RAW]** selectat pentru calitatea imaginii sunt salvate în format RAW și în format JPEG folosind opțiunea de calitate a imaginii selectată pentru **[ 2]** (P.216).

🔗 Suprapunerile salvate în format RAW pot fi, la rândul lor, combinate cu alte imagini RAW pentru a crea suprapuneri care conțin 4 sau mai multe fotografii.

1. Afișați o imagine pe care doriți să o protejați și apăsați butonul **OK**.
 - Va fi afișat meniul direct de redare.
2. Selectați **[Image Overlay]** utilizând $\Delta \nabla$ și apăsați butonul **OK**.
3. Selectați numărul de imagini care vor fi suprapuse și apăsați butonul **OK**.

4. Selectați o imagine RAW pentru a o suprapune utilizând butoanele $\Delta \nabla \triangleleft \triangleright$ și apăsați butonul **OK**.
 - Se va afișa o pictogramă  pe imaginea selectată. Pentru a elimina pictograma , apăsați din nou butonul **OK**.
 - Imaginea suprapusă va fi afișată dacă sunt selectate atâtea imagini câte sunt menționate la pasul 3.

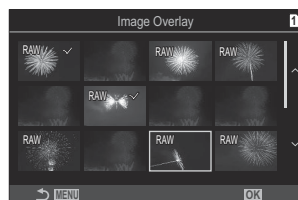

5. Ajustați intensitatea pentru fiecare imagine din suprapunere.
 - Selectați imaginile folosind butoanele $\triangleleft \triangleright$ și ajustați intensitatea folosind butoanele $\Delta \nabla$.
 - Intensitatea poate fi reglată în intervalul 0,1–2,0. Verificați rezultatul pe ecran.



6. Apăsați butonul **OK**; se va afișa o casetă de confirmare.
 - Selectați **[Yes]** și apăsați butonul **OK**.

Micșorarea filmelor (Movie Trimming)

Ajustați bucățile de film selectate. Filmele pot fi ajustate în mod repetat pentru a crea fișiere care conțin doar bucăți de film pe care doriți să le păstrați.

🔒 Această opțiune este disponibilă numai în cazul filmelor înregistrate cu camera.

1. Afișați filmul pe care doriți să îl editați și apăsați **OK**.
 - Va fi afișat meniul direct de redare.
2. Selectați **[Movie Edit]** și apăsați butonul **OK**.
3. Utilizați butoanele Δ ∇ pentru a selecta **[Movie Trimming]** și apăsați butonul **OK**.
 - Vi se va solicita să alegeți modul în care doriți să salvați filmul editat.
[New File]: Salvați filmul editat într-un fișier nou.
[Overwrite]: Înlocuiți filmul existent.
[No]: Leșiți fără să editați filmul.
 - Dacă filmul este protejat nu puteți selecta **[Overwrite]**.
4. Selectați o opțiune și apăsați butonul **OK**.
 - Se va afișa un ecran de editare.
5. Ajustați filmul.
 - Utilizați butonul Δ pentru a sări peste primul cadru și butonul ∇ pentru a sări peste ultimul cadru.
 - Utilizând selectorul față, spate sau butonul \triangleleft , evidențiați primul cadru de film pe care doriți să îl ștergeți și apăsați butonul **OK**.
 - Utilizând selectorul față, spate sau butonul \triangleright , evidențiați ultimul cadru de film pe care doriți să îl ștergeți și apăsați butonul **OK**.
6. Selectați **[Yes]** și apăsați butonul **OK**.
 - Se va salva filmul editat.
 - Pentru a selecta o secțiune de film diferită, evidențiați **[No]** și apăsați butonul **OK**.
 - Dacă ați selectat **[Overwrite]**, vi se va solicita să decideți dacă decupați și alte secțiuni din film. Pentru a decupa și alte secțiuni din film, evidențiați **[Continue]** și apăsați butonul **OK**.

Crearea imaginilor statice din film (In-Movie Image Capture)

Salvați o copie statică a unui cadru selectat.

☞ Această opțiune este disponibilă numai în cazul filmelor **[4K]** înregistrate cu camera.

- 1.** Afișați filmul pe care doriți să îl editați și apăsați **OK**.
 - Va fi afișat meniul direct de redare.
- 2.** Selectați **[Movie Edit]** și apăsați butonul **OK**.
- 3.** Utilizați butoanele Δ ∇ pentru a selecta **[In-Movie Image Capture]** și apăsați butonul **OK**.
- 4.** Utilizați \triangleleft \triangleright pentru a selecta un cadru care să fie salvat ca imagine statică, și apăsați butonul **OK**.
 - Camera va salva o copie statică a cadrului selectat.
 - Utilizați butonul Δ pentru salt înapoi și butonul ∇ pentru salt înainte. Cât de mare este saltul înainte sau saltul înapoi depinde de lungimea filmului.

Modificați funcția butonului () în timpul redării. (Function)

Alegeți funcția butonului  () în timpul redării.

Meniu

• MENU →  → 2. Operations →   Function

  Function



[]: Creați sau modificați o „ordine partajare” marcând fotografiile pentru încărcarea pe un dispozitiv smartphone.

[]: Selectați mai multe fotografii.

Modificarea rolurilor îndeplinite de selectoarele față și spate în timpul redării (Dial Function)

Alegeți rolurile selectoarelor față și spate.

Meniu

• MENU →  → 2. Operations →  Dial Function

 (Index/Mărire)

Mărire, micșorare sau comutare la afișaj tip index în timpul redării.

Prev/Next

Vizualizați imaginea următoare sau anterioară în timpul redării.

Alegerea nivelului de mărire a imaginii la redare (Default Setting)

Alegeți nivelul zoom de pornire pentru mărire a imaginii la redare (redarea prim-planului).

Meniu

• MENU →  → 2. Operations →   Default Setting

Recently	Măriți în funcție de cel mai recent nivel zoom selectat.
Equally Value	Imaginile sunt afișate la un nivel zoom de 1:1. Se va afișa o pictograma  pe ecran.
×2 / ×3 / ×5 / ×7 / ×10 / ×14	Alegeți nivelul zoom de pornire.

Rotirea automată a fotografiilor cu orientare portret pentru redare (🔄)

Alegeți dacă fotografiile realizate în orientare portret sunt rotite automat pentru afișare pe cameră.

Meniu

• MENU → 🎥 → 3. Displays → 🔄

- | | |
|-----|---|
| On | Fotografiile sunt rotite automat pentru afișare în timpul redării. |
| Off | Fotografiile nu sunt rotite automat pentru afișare în timpul redării. |

Alegerea informațiilor afișate în timpul redării (▶ Info Settings)

Alegeți informațiile pe care doriți să le afișați în timpul redării. Apăsarea pe butonul **INFO** în timpul redării va comuta afișajul între afișajele selectate.

Meniu

- **MENU** → ▶ → 3. Displays → ▶ Info Settings

1. Selectați tipul de afișaj și puneți o bifă (✓) în dreptul său.

- Selectați o opțiune utilizând Δ ∇ și apăsați butonul **OK** pentru a pune o bifă (✓) în dreptul ei. Pentru a elimina bifa, apăsați din nou butonul **OK**.

Image Only	Este afișată doar imaginea.
Basic	Sunt afișate informații minime. Apăsați ▶ pentru a ascunde sau a afișa [📷] și [Highlight&Shadow].
Overall	Sunt afișate informațiile complete, inclusiv condițiile de fotografiere și histograma (P.296).

- ⓘ Setul care este utilizat în prezent nu poate fi dezactivat, dar elementele care vor fi afișate pot fi configurate.

Alegerea informațiilor afișate în timpul redării cu mărire (Info Settings)

Alegeți afișajul când măriți fotografia apăsând pe selectorul multiplu sau un buton căruia i s-a atribuit [] (mărire) (P.339).



- ① Ecran redare
- ② Cadru de zoom
- ③ Ecran de derulare a măririi imaginii la redare

Meniu

• MENU →  → 3. Displays →   Info Settings

1. Selectați tipul de afișaj și puneți o bifă (✓) în dreptul său.

- Selectați o opțiune utilizând Δ ∇ și apăsați butonul **OK** pentru a pune o bifă (✓) în dreptul ei. Pentru a elimina bifa, apăsați din nou butonul **OK**.

Cadru mărire	Afișează cadrul de zoom.
Derulare mărire	Vă permite să derulați afișajul în timpul redării cu mărire.

ⓘ Dacă eliminați bifele de la toate opțiunile, nu veți putea mări imaginea folosind selectorul multiplu sau un buton căruia i s-a atribuit funcția [] (mărire).





Configurarea modului de afișare tip index (Settings)

Puteți modifica numărul de cadre care să fie afișate pe afișajul tip index și dacă să fie utilizat afișajul tip calendar.

Meniu

- / : MENU →  → 3. Displays →  Settings

1. Selectați tipul de afișaj și puneți o bifă (✓) în dreptul său.
 - Selectați o opțiune utilizând Δ ∇ și apăsați butonul **OK** pentru a pune o bifă (✓) în dreptul ei. Pentru a elimina bifa, apăsați din nou butonul **OK**.



 4/  9/  25/  100	Alegeți numărul de cadre care să fie afișate pe afișajul tip index.
Calendar	Fotografiile sunt afișate pe un calendar.

Funcții pentru configurarea comenzilor camerei















Modificarea funcțiilor butoanelor (Button Settings)













PASMB 

Butoanelor le pot fi atribuite și alte roluri în locul funcțiilor existente.

Funcțiile atribuite utilizând [ **Button Function**] se aplică numai în timpul fotografierii. Funcțiile atribuite utilizând [ **Button Function**] se aplică în modul  (film).

Comenzi personalizabile

Pictogramă	Buton	Rol predefinit	
			
	Butonul 	 (compensarea expunerii)	
	Butonul 	 (foto înaltă rezoluție)	 REC (înregistrare video)
ISO	Butonul ISO	Sensibilitate ISO	
AF-ON	Butonul AF-ON	AF-ON	
AEL	Butonul AEL	AEL	
	Butonul 	 (ecran/vizor)	
	Blocul de săgeți	Off ¹	
	Blocul de săgeți  (dreapta) ²	Comutare MF (comutare AF/MF)	

Pictogramă	Buton	Rol predefinit	
			
	Blocul de săgeți ▽ (jos) ²	WB (balans de alb)	
	Buton de balans de alb printr-o simplă apăsare de buton	 (balans de alb printr-o simplă apăsare)	Control focal
	Buton previzualizare	Previzualizare	Mărire
PBH 	Buton  pe suportul opțional pentru acumulator	 (compensarea expunerii)	
PBH 	Buton ISO pe suportul opțional pentru acumulator	Sensibilitate ISO	
PBH 	Buton AF-ON pe suportul opțional pentru acumulator	AF-ON	
	Buton Fn pe obiectiv	Stop AF	

1 Nicio funcție nu este atribuită predefinit blocului de săgeți.

2 Pentru a utiliza ▷ și ▽ de pe blocul de săgeți cu rolurile lor atribuite, selectați **[Direct Function]** pentru [▷] (blocul de săgeți).

Super panoul de comandă

- OK →  Buton Function /  Buton Function



Meniu



- MENU →  → 1. Operations → Button Settings →  Buton Function
- MENU →  → 1. Operations → Button Settings →  Buton Function

1. Selectați un buton pentru a-l configura folosind butoanele Δ ▽ și apăsați butonul **OK**.

2. Selectați o funcție pentru a o atribui utilizând butoanele Δ ▽ ◀▶ și apăsați butonul **OK**.









Roluri disponibile

„doar ”: Acest rol este disponibil numai în meniul [ **Button Function**].





„doar ”: Acest rol este disponibil numai în meniul [ **Button Function**].





 Opțiunile disponibile diferă de la buton la buton.



Rol	Funcție
 REC (înregistrare video)	Comanda funcționează ca buton de înregistrare video. Apăsați pentru a porni sau a opri înregistrarea.
Preview  (doar )	Limitați diafragma la valoarea selectată. Astfel veți putea avea o previzualizare a adâncimii câmpului. Diafragma este limitată la valoarea curent selectată când se apasă butonul. Opțiunile de previzualizare pot fi selectate folosind [ Lock] (P.365).
 (balans de alb printr-o simplă apăsare de buton)	Măsurați o valoare pentru balansul de alb printr-o simplă apăsare de buton (P.236). Pentru a măsura balansul de alb dintr-o fotografie, încadrați un obiect de referință (o bucată de hârtie albă sau ceva similar) pe ecran, apoi apăsați lung pe comandă și apăsați pe butonul de declanșare. Va fi afișată o listă cu opțiunile de balans de alb printr-o simplă apăsare de buton, din care puteți alege locația unde va fi salvată noua valoare. Pentru a măsura balansul de alb dintr-un film, încadrați un obiect de referință (o bucată de hârtie albă sau ceva similar) pe ecran, apoi apăsați lung pe buton. Va fi afișată o listă cu opțiunile de balans de alb printr-o simplă apăsare de buton, din care puteți alege locația unde va fi salvată noua valoare.
AF Area Select () (Selectare zonă AF)	Configurați modul țintă AF (P.108) și punctul țintei AF (P.107). Apăsați comanda pentru a vizualiza afișajul de selectare a țintei AF. Utilizați selectorul față sau spate pentru a alege modul țintă AF și selectorul multiplu sau blocul de săgeți pentru a poziționa ținta AF.  Dumneavoastră puteți să alegeți comenzile folosite în această operație.  „Selectarea țintei AF ( Select Screen Settings)” (P.143)











Rol	Funcție
<p>[::]Home ([::]HP) (Poziție inițială AF) (doar </p>	<p>Activați setările de „poziție inițială” anterior salvate pentru [AF Target Mode] și [AF Target Point]. Puteți salva setările poziției inițiale folosind [::] Set Home (P.141).</p> <p> Puteți salva poziții inițiale separate pentru orientările tip peisaj și portret.  „Potrivirea selectării țintei AF cu orientarea camerei ( Orientation Linked [::])” (P.139)</p>
<p>MF (MF) (comutare AF/MF)</p>	<p>Comutați între AF și MF. Apăsăți o dată pentru a selecta MF și încă o dată pentru a reveni la modul anterior. Modul de focalizare poate fi, de asemenea, selectat apăsând lung butonul și rotind selectorul.</p>
<p>RAW  (calitate imagine RAW) (doar </p>	<p>Dacă apăsați butonul când  este setat la JPEG, acesta va comuta la RAW+JPEG. Dacă este setat la RAW sau RAW+JPEG, setarea nu se schimbă. De asemenea, puteți alege o setare de calitate a imaginii prin ținerea apăsată a butonului și rotirea unui selector.</p>
<p>Test Picture ( Test) (doar </p>	<p>Face o poză test. Puteți vedea efectele setărilor selectate într-o fotografie reală. Dacă mențineți apăsată comanda când apăsați butonul declanșator, veți putea vedea rezultatele, dar poza nu va fi salvată pe cardul de memorie.</p>
<p>Custom Mode C1–C4 (C1–C4) (doar </p>	<p>Activează setările pentru modul personalizat selectat. Apăsăți comanda o dată pentru a reactiva setările salvate, o a doua oară pentru a restabili setările active anterior (P.77). Comanda continuă să aibă această funcție când un mod personalizat este selectat cu selectorul de moduri.</p>







Rol	Funcție
Exposure Comp. 	<p>Ajustează setările de expunere. Apăsați lung comanda și rotiți selectorul față sau spate. Alternativ, puteți apăsa butonul pentru a activa setările și apoi puteți roti selectoarele. Ajustările disponibile variază în funcție de modul de fotografiere:</p> <p>[P]: Utilizați selectorul față, spate sau ◀▶ pentru compensarea expunerii. Utilizați butoanele Δ ∇ pentru modificarea programului.</p> <p>[A]: Utilizați selectorul față, spate sau ◀▶ pentru compensarea expunerii. Utilizați butoanele Δ ∇ pentru diafragmă.</p> <p>[S]: Utilizați selectorul față, spate sau ◀▶ pentru compensarea expunerii. Utilizați butoanele Δ ∇ pentru timpul de expunere.</p> <p>[M]: Utilizați selectorul spate sau Δ ∇ pentru timpul de expunere. Utilizați selectorul față sau butoanele ◀▶ de pe blocul de săgeți pentru diafragmă.</p> <p> Pentru mai multe informații despre reglarea compensării expunerii când selectați [Auto] pentru [ISO] (P.170), consultați „Ajustarea compensării expunerii” (P.156).</p> <p>B: Utilizați selectorul spate sau Δ ∇ pentru a comuta între fotografierea Bulb/Time și Live Composite. Utilizați selectorul față sau butoanele ◀▶ de pe blocul de săgeți pentru diafragmă.</p>
Digital Tele-converter   : 	<p>Porniți sau opriți teleconverterul digital (P.264). Apăsați o dată pentru mărire și încă o dată pentru micșorare.</p> <p>Îl puteți activa/dezactiva chiar și atunci când faceți o înregistrare video. În timpul înregistrării video, este afișat un cadru care indică zona care va fi mărită de teleconverterul digital.</p>
Keystone Comp.  (doar )	<p>Apăsați comanda pentru a vizualiza setările pentru compensarea distorsiunii geometrice (P.269). După ajustarea setărilor, apăsați din nou comanda pentru a ieși. Pentru a anula compensarea distorsiunii geometrice, apăsați lung comanda.</p>
Fisheye Compensation  (doar )	<p>Activați compensarea ochi de pește (P.271). Apăsați o dată pentru a activa corecția ochi de pește. Apăsați din nou pentru dezactivare. Apăsați lung butonul și rotiți selectorul față sau spate pentru a alege între opțiunile 1, 2 și 3 pentru [Angle].</p>

Rol	Funcție
Magnify (🔍)	<p>Apăsați comanda o dată pentru a afișa cadrul de zoom și apoi încă o dată pentru mărire (P.113). Apăsați comanda a treia oară pentru a ieși din operațiunea de zoom; pentru a ascunde cadrul de zoom, apăsați lung comanda. Utilizați selectorul multiplu, comenzile tactile sau $\Delta \nabla \triangleleft \triangleright$ pentru a poziționa cadrul de zoom.</p>
HDR (doar 📷)	<p>Activați HDR (P.258). Apăsați o dată pentru a activa HDR. Apăsați din nou pentru dezactivare. Apăsați lung butonul și rotiți selectorul față sau spate pentru a ajusta setările pentru [HDR], inclusiv bracketing HDR.</p>
ISO	<p>Ajustați setările [ISO] (P.170). Apăsați lung comanda și rotiți selectorul față sau spate. Alternativ, puteți apăsa butonul pentru a activa setările și apoi puteți roti selectoarele. Evidențiați setările folosind selectorul față, spate sau $\triangleleft \triangleright$.</p>
WB (WB) (balans de alb)	<p>Ajustați setările [WB] (P.233). Apăsați lung comanda și rotiți selectorul față sau spate. Alternativ, puteți apăsa butonul pentru a activa setările și apoi puteți roti selectoarele. Evidențiați setările folosind selectorul față, spate sau $\triangleleft \triangleright$.</p>
Multi Function (Multi Fn) (multifuncția)	<p>Configurați comanda pentru utilizare drept buton cu funcție multiplă (P.349). Apăsați lung comanda și rotiți selectorul față sau spate pentru a alege funcția îndeplinită. Funcția selectată poate fi efectuată prin apăsarea comenzii.</p>
Peaking (Peak)	<p>Activați sau dezactivați controlul focal (P.149). Apăsați comanda o dată pentru a activa controlul focal și din nou pentru a-l dezactiva. Atunci când controlul focal este activ, opțiunile pentru control focal (culoare, valoare) pot fi afișate prin apăsarea pe butonul INFO.</p>
 Level Disp (📊)	<p>Afișați nivelul digital. Afișarea barei de expunere în vizor funcționează ca un nivel. Apăsați comanda din nou pentru a ieși. Acest element se aplică atunci când selectați [ Style 1] sau [ Style 2] pentru [EVF Style] (P.373).</p>
 Selectare vizualizare (📺) (selectare afișaj)	<p>Comută între fotografierea cu vizor și Live View. Dacă ați selectat [Off] pentru [EVF Auto Switch] (P.408), afișajul va comuta între vizor și ecran. Apăsați și mențineți apăsată comanda pentru a afișa opțiunile pentru [EVF Auto Switch].</p>

Rol	Funcție
LV Mode (S-OVF) (doar )	Comută  LV Mode (P.367) între [Standard] și [S-OVF] .
AF Limiter (AFLimit) (doar )	Activați [AF Limiter] (P.131). Apăsați o dată pentru a activa [AF Limiter] . Apăsați din nou pentru dezactivare. Apăsați lung butonul și rotiți selectorul față sau spate pentru a alege din trei setări stocate.
Preset MF (PreMF)	Setați [AF Mode] la [PreMF] (P.102) Apăsați comanda o dată pentru a activa MF presetat și din nou pentru a reveni la modul de focalizare anterior. Alternativ, puteți alege [AF Mode] apăsând lung comanda și rotind un selector.
Lens Info Settings (Exif Lens)	Activați datele de obiectiv salvate anterior (P.400). Activați datele salvate pentru obiectivul curent după schimbarea obiectivelor sau a altor elemente similare.
IS Mode (IS)	Activați sau dezactivați [Image Stabilizer] (P.209). Apăsați o dată pentru a selecta [Off] și din nou pentru a activa stabilirea imaginii. Apăsați lung comanda și rotiți selectorul față sau spate pentru a accesa opțiunile pentru [Image Stabilizer] .
Flicker Scan (Flicker Scan)	Ajustați setările pentru [Flicker Scan] (P.160). Apăsați comanda pentru a selecta [On] . Puteți ajusta timpul de expunere pentru rezultate optime în timpul vizualizării efectului de banding pe ecran. Apăsați comanda din nou pentru a afișa informații despre fotografiere și a accesa alte setări. Apăsați lung comanda pentru a selecta [Off] pentru [Flicker Scan] .
Live ND Shooting (ND) (doar )	Activați filtrul ND Live (P.248). Apăsați o dată pentru a activa [Live ND Shooting] . Apăsați din nou pentru dezactivare. Apăsați lung pe buton și rotiți selectorul față sau selectorul spate pentru a ajusta setările pentru [ND Number] .
Live GND Shooting (GND) (doar )	Activați filtrul GND Live (P.251). Apăsați o dată pentru a activa [Live GND Shooting] și ajustați poziția filtrului și setările limitei. Apăsați comanda din nou pentru a afișa informații despre fotografiere și a accesa alte setări. Apăsați lung butonul și rotiți selectorul față sau spate pentru a ajusta [Filter Type] și [GND Number] . Apăsați lung comanda pentru a selecta [Off] pentru [Live GND Shooting] .
Off	Comanda nu este utilizată.

Rol	Funcție
Flash Mode (⚡) (doar 📷)	<p>Ajustați setările blițului (P.183). Apăsați o dată pentru a afișa opțiunile blițului și apăsați din nou pentru a selecta opțiunea evidențiată și a ieși. Evidențiați setările folosind selectorul față, spate sau < >.</p> <p>🕒 Puteți să atribuiți această funcție numai butoanelor ▷ și ▽. Mai întâi trebuie să setați [◀▶] la [Direct Function].</p>
 (fotografiere secvențială/cu temporizator) (doar 📷)	<p>Alegeți un mod de declanșare (fotografiere secvențială/cu temporizator) (P.194). Apăsați butonul pentru a afișa opțiunile modului de declanșare și apoi alegeți un mod utilizând selectorul față, spate sau butoanele < >.</p> <p>🕒 Puteți să atribuiți această funcție numai butoanelor ▷ și ▽. Mai întâi trebuie să setați [◀▶] la [Direct Function].</p>
 Lock (blocare comenzi tactile)	<p>Blocați comenzile tactile. Apăsați lung butonul o dată pentru a bloca comenzile tactile și apăsați din nou pentru a le debloca.</p> <p>🕒 Puteți să atribuiți această funcție numai butoanelor ▷ și ▽. Mai întâi trebuie să setați [◀▶] la [Direct Function].</p>
Electronic Zoom (W↔T)	<p>Măriți sau micșorați cu ajutorul obiectivelor cu zoom electric. După ce ați apăsat comanda, utilizați blocul de săgeți pentru a mări sau pentru a micșora. Utilizați △ sau ▷ pentru a mări și ▽ sau < pentru a micșora.</p> <p>🕒 Puteți să atribuiți această funcție numai butoanelor ▷ și ▽. Mai întâi trebuie să setați [◀▶] la [Direct Function].</p>
AF Stop (AF Stop)	<p>Suspendați focalizarea. Focalizarea este blocată și autofocalizarea este suspendată cât timp este apăsată comanda. Se aplică numai butoanelor L-Fn ale obiectivului.</p>
Focus Ring Lock (🔒)	<p>Apăsați o dată pe comandă pentru dezactivarea și din nou pentru activarea inelului focul al obiectivului. Opțiunea acesta poate fi utilizată atunci când selectați [S-AF MF], [C-AF MF], [MF], [C-AF+TRMF], [Pre MF] sau [AF MF] pentru [AF Mode].</p> <p>Porțiunea MF a indicatorului pentru modul AF este gri atunci când inelul este dezactivat.</p> <p>În cazul obiectivelor echipate cu o manetă MF (focalizare manuală), apăsarea pe buton nu va avea niciun efect atunci când inelul de focalizare este în poziția MF (mai aproape de corpul camerei).</p> <p>Blocarea inelului de focalizare se dezactivează atunci când executați o operație precum oprirea camerei sau atașarea unui obiectiv diferit.</p>

Rol	Funcție
Night Vision (Night LV) (doar )	Dacă apăsați pe buton având selectat [Off] pentru [ Night Vision] (P.368) se va selecta [On] . Dacă [On] este selectat, apăsarea din nou pe buton va selecta [Off] .
AEL (AE lock)	Apăsați pe buton pentru a bloca expunerea. Apăsați din nou pentru a o elibera.
AF-ON	Camera focalizează cu autofocalizare atunci când butonul este apăsat (P.118) . Camera oprește focalizarea când butonul este eliberat.
AE BKT (doar )	Dacă apăsați pe buton având [Off] selectat pentru [AE BKT] , se va selecta setarea selectată la [AE BKT] . Dacă o altă opțiune decât [Off] este selectată, apăsarea pe buton va selecta [Off] . Pentru a alege o opțiune pentru [AE BKT] , mențineți apăsat butonul și rotiți selectorul față sau spate.
WB BKT (doar )	Dacă apăsați pe buton având [Off] selectat pentru [WB BKT] , se va selecta setarea selectată la [WB BKT] . Dacă o altă opțiune decât [Off] este selectată, apăsarea pe buton va selecta [Off] . Pentru a alege o opțiune pentru [WB BKT] , mențineți apăsat butonul și rotiți selectorul față sau spate.
FL BKT (doar )	Dacă apăsați pe buton având [Off] selectat pentru [FL BKT] , se va selecta setarea selectată la [FL BKT] . Dacă o altă opțiune decât [Off] este selectată, apăsarea pe buton va selecta [Off] . Pentru a alege o opțiune pentru [FL BKT] , mențineți apăsat butonul și rotiți selectorul față sau spate.
ISO BKT (doar )	Dacă apăsați pe buton având [Off] selectat pentru [ISO BKT] , se va selecta setarea selectată la [ISO BKT] . Dacă o altă opțiune decât [Off] este selectată, apăsarea pe buton va selecta [Off] . Pentru a alege o opțiune pentru [ISO BKT] , mențineți apăsat butonul și rotiți selectorul față sau spate.
ART BKT (doar )	Comutați [ART BKT] între [On] și [Off] . Pentru a alege o opțiune pentru [ART BKT] , apăsați și mențineți apăsat butonul.
Focus BKT (doar )	Comutați [Focus BKT] între [On] și [Off] . Pentru a alege o opțiune pentru [Focus BKT] , apăsați și mențineți apăsat butonul.
Focus Stacking () (doar )	Comutați [Focus Stacking] între [On] și [Off] . Pentru a alege o opțiune pentru [Focus Stacking] , apăsați și mențineți apăsat butonul.

Rol	Funcție
High Res Shot () (doar )	<p>Dacă apăsați pe buton având [Off] selectat pentru [High Res Shot] se va selecta setarea la [High Res Shot]. Dacă o altă opțiune decât [Off] este selectată, apăsarea pe buton va selecta [Off]. Pentru a alege o opțiune pentru [High Res Shot], mențineți apăsat butonul și rotiți selectorul față sau spate.</p>
Subject Selection ()	<p>Puteți bloca (fixa) subiectul care trebuie focalizat utilizând butonul. Puteți selecta și fixa subiectul de focalizat chiar dacă sunt detectați mai mulți subiecți, rotind selectorul spate sau selectorul față în timp ce apăsați butonul.</p> <p>Când sunt detectați ochi în timp ce [Human] este selectat, puteți selecta ochiul de focalizat rotind selectorul spate sau față în timp ce apăsați butonul.</p> <p>Când camera este fixată, puteți selecta alt subiect mișcând selectorul multiplu sau apăsând $\Delta \nabla \triangleleft \triangleright$.</p> <p>Dacă apăsați din nou, se eliberează blocarea.</p> <p>Puteți să utilizați această opțiune și în timpul înregistrării filmelor.</p>
Subject Detection ()	<p>Dacă apăsați pe buton având [Off] selectat pentru [Subject Detection], se va selecta setarea selectată la [Subject Detection]. Dacă o altă opțiune decât [Off] este selectată, apăsarea pe buton va selecta [Off]. Pentru a alege o opțiune pentru [Subject Detection], mențineți apăsat butonul și rotiți selectorul față sau spate.</p>
Direct Function ()	<p>Atribuire roluri butoanelor de pe blocul de săgeți ($\Delta \nabla \triangleleft \triangleright$). Pot fi atribuite următoarele roluri:</p> <p>Butonul \triangleleft: [AF] (selectare țintă AF)</p> <p>Butonul Δ: [Exposure] (compensarea expunerii)</p> <p>Butonul \triangleright: Comutare MF (comutare AF/MF)</p> <p>Butonul ∇: WB (balans de alb)</p> <ul style="list-style-type: none"> • Puteți să atribuiți alte funcții butoanelor \triangleright și ∇.
WB AUTO Lock (Lock WB AUTO) (doar )	<p>Când faceți o înregistrare video cu balansul de alb setat la [WB Auto], apăsarea pe buton va bloca balansul de alb. Dacă apăsați din nou, se eliberează blocarea.</p>
View Assist (BT.709) (doar )	<p>Comutați [View Assist] între [On] și [Off].</p> <p>Puteți modifica setarea chiar și atunci când faceți o înregistrare video.</p>

Rol	Funcție
Zebra Pattern Settings (Zebra) (doar )	Comutați [Zebra Pattern Settings] între [On] și [Off] . Puteți modifica setarea chiar și atunci când faceți o înregistrare video.

Utilizarea opțiunilor multifuncției (Multi Function)

Atribuie roluri multiple unui singur buton.

ⓘ Pentru a utiliza opțiunea multifuncție, mai întâi trebuie să atribuiți **[Multi Function]** unei comenzi a camerei.  „Comenzi personalizabile” (P.339)

Alegerea unei funcții



1. Țineți apăsat butonul la care va fi atribuit rolul **[Multi Function]** și rotiți selectorul față sau selectorul spate.



- Rotiți selectorul până când funcția dorită este evidențiată. Eliberați butonul pentru a selecta funcția evidențiată.

2. Apăsați butonul la care s-a atribuit rolul **[Multi Function]**.
3. Reglați setările.



Butonul **[Multi Function]** poate fi utilizat la:

	Highlight&Shadow Control	Modificați setarea utilizând selectoarele față și spate. Apăsați butonul INFO pentru a schimba zona (zone luminoase, nuanță intermediară, umbră) care va fi configurată.
	Color Creator	Utilizați selectorul față pentru a ajusta nuanța culorilor și selectorul spate pentru a ajusta saturația.

ISO	ISO	Modificați setarea utilizând selectoarele față și spate.
WB	WB	
	Magnify	Se afișează un cadru de zoom.
	Image Aspect	Modificați setarea utilizând selectoarele față și spate.
S-OVF	 LV Mode	Setarea comută între [Standard] și [S-OVF] la fiecare apăsare de buton.
Peak	Peaking	Se activează și se dezactivează la fiecare apăsare de buton.



 Puteți să alegeți opțiunile afișate.  [\[Multi Function Settings\]](#) (P.385)

 Opțiunea **[Highlight&Shadow Control]** poate fi configurată și în următoarele moduri.

- În timpul fotografierii, apăsați  (Compensarea expunerii) și apoi apăsați butonul **INFO**.
- După apăsarea butonului **OK** pe ecranul de fotografiere, selectați **[Exposure Comp./**] din super panoul de comandă (P.95) și apăsați **OK**.

Efectuarea unei înregistrări video prin apăsarea butonului declanșator (Shutter Function)

P A S M B 

Configurați butonul declanșator ca buton  (înregistrare video). O telecomandă opțională poate fi apoi utilizată pentru a începe sau opri înregistrarea când selectorul de moduri este rotit la  (film) (P.460).

Meniu

- MENU →  → 1. Operations → Button Settings →  Shutter Function

Off	Butonul declanșator nu poate fi utilizat pentru a efectua înregistrări video.
 REC	Apăsați complet butonul declanșator pentru a începe sau opri înregistrarea video.

 Butonul  nu poate fi utilizat pentru înregistrare video când s-a selectat [ REC].





Utilizarea meniului cu butonul (Menu operation by)

PASMB 

Puteți permite unei setări să utilizeze butonul  în locul butonului **MENU** pentru utilizarea meniurilor. Utilizați această funcție dacă doriți să utilizați mâna dreaptă pentru a utiliza butonul **MENU** în timpul fotografierii, în anumite situații.

Meniu

- **MENU** ➔  ➔ 1. Operations ➔ Button Settings ➔ Menu operation by 





Yes	Butonul  operează precum butonul MENU pe ecranul de așteptare pentru fotografiere și cel pentru meniuri și precum butonul  pe ecranul de redare.
No	Butonul  operează doar precum butonul  .

Atribuirea de roluri selectoarelor față și spate (Dial Function/ Dial Function)

P A S M B 

Alegeți rolurile selectoarelor față și spate.

Meniu

- MENU →  → 1. Operations → Dial Settings →  Dial Function
- MENU →  → 1. Operations → Dial Settings →  Dial Function

1. Selectați o opțiune și apăsați butonul **OK**.

- Alegeți un selector folosind butoanele \triangleleft \triangleright și utilizați butoanele \triangle ∇ pentru a alege un rol.
- Apăsați butonul **INFO** pentru a comuta între pozițiile manetei.
- Apăsați butonul **OK** după ce ați finalizat setările.

ⓘ Când [ Fn Lever Function] / [ Fn Lever Function] este setată la o setare diferită de [mode1], funcțiile atribuite manetei 1 sunt activate chiar dacă maneta este în poziția 2.

Funcțiile care pot fi atribuite în [ Dial Function] sunt indicate mai jos.



Rol	Funcție	Mod fotografie				
		P	A	S	M	B
Program Shift (Ps)	Configurarea modificării programului (P.60).	✓	—	—	—	—
Shutter Speed (obturator)	Alegeți viteza obturatorului.	—	—	✓	✓	✓ ¹
Aperture Value (FNo.)	Ajustați diafragma.	—	✓	—	✓	✓
Exposure Comp. ()	Ajustați compensarea expunerii.	✓	✓	✓	✓	✓

Rol	Funcție	Mod fotografiere				
		P	A	S	M	B
Flash Exposure Comp. (☒)	Ajustați compensarea expunerii cu bliț.	✓	✓	✓	✓	✓
ISO	Reglați sensibilitatea ISO.	✓	✓	✓	✓	✓
WB (WB)	Reglați balansul de alb.	✓	✓	✓	✓	✓
CWB Kelvin (CWB Kelvin)	Alegeți o temperatură de culoare când CWB (WB personalizat) este selectat pentru balansul de alb.	✓	✓	✓	✓	✓
Off	Niciuna.	✓	✓	✓	✓	✓

1 Comutați între Bulb, Time și Live Comp.

Funcțiile care pot fi atribuite în [☒ Dial Function] sunt indicate mai jos.

Rol	Funcție	Mod ☒ (Mod expunere film)			
		P	A	S	M
Shutter Speed (obturator)	Alegeți viteza obturatorului.	—	—	✓	✓
Aperture Value (FNo.)	Ajustați diafragma.	—	✓	—	✓
Compens. expunere (☒)	Ajustați compensarea expunerii.	✓	✓	✓	✓
ISO	Reglați sensibilitatea ISO.	—	—	—	✓
WB (WB)	Reglați balansul de alb.	✓	✓	✓	✓
CWB Kelvin (CWB Kelvin)	Alegeți o temperatură de culoare când CWB (WB personalizat) este selectat pentru balansul de alb.	✓	✓	✓	✓

Rol	Funcție	Mod  (Mod expunere film)			
		P	A	S	M
Sound Recording Level ( Vol)	Reglați nivelul de înregistrare.	✓	✓	✓	✓
Headphone Volume ( Vol)	Ajustați volumul căștilor.	✓	✓	✓	✓
Off	Niciuna.	✓	✓	✓	✓

Schimbarea direcției selectorului (Dial Direction)

P A S M B 

Alegeți direcția în care să rotiți selectoarele pentru a seta expunerea.

Meniu

• MENU ➔ ⚙ ➔ 1. Operations ➔ Dial Settings ➔ Dial Direction

Expunere	Alegeți direcția de rotire a selectoarelor pentru a seta diafragma și timpul de expunere în modurile A , S , M și B .
Ps	Alegeți direcția de rotire a selectoarelor pentru modificarea programului (modul P).









Schimbarea funcțiilor îndeplinite de selectorul multiplu (Multi Selector Settings)

P A S M B 

Alegeți direcția în care să rotiți selectoarele pentru a seta expunerea.

Meniu

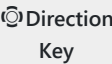
• MENU ➔  ➔ 1. Operations ➔ Multi Selector Settings

 <p>Center Button</p>	<p>Alegeți operațiunea de efectuat atunci când apăsați pe selectorul multiplu. Selectorul multiplu poate, apoi, să funcționeze ca un buton.</p> <p>[Off]: Nu s-a atribuit nicio funcție. Apăsarea selectorului multiplu nu are niciun efect.</p> <p>[]: Apăsați pe selectorul multiplu pentru a regla setările pentru selectarea țintei AF sau modul țintă AF. Puteți să utilizați blocul de săgeți sau selectoarele față și spate în funcție de setările selectate pentru []Select Screen Settings (P.143).</p> <p>[]HP]: Selectorul multiplu execută funcția selectată pentru []Button Function > []Home (P.141).</p> <p> Puteți să aplicați această opțiune numai în modurile de fotografiere.</p>
 <p>Direction Key</p>	<p>Alegeți operațiunea de efectuat atunci când înclinați selectorul multiplu. Selectorul multiplu este utilizat în mod obișnuit pentru a poziționa ținta AF, dar această funcție poate fi dezactivată pentru a împiedica operarea accidentală.</p> <p>[Off]: Nu s-a atribuit nicio funcție.</p> <p>[]: Selectorul multiplu poate fi utilizat la poziționarea țintei AF.</p>







Personalizarea manetei Fn Lever (Fn Lever Settings)

P A S M B 

Meniu

- MENU → ⚙️ → 1. Operations → Fn Lever Settings

Cum se poate configura maneta Fn

 Fn Lever Function	<p>Alegeți rolul îndeplinit de maneta Fn în modurile de fotografiere.</p> <p>Maneta Fn poate fi utilizată pentru a alege rolurile selectoarelor față și spate sau pentru a activa setările de focalizare. De asemenea, poate fi utilizată pentru a selecta modul film.</p> <p>Maneta Fn configurată în acest meniu este aplicată în modurile  (fotografie). Opțiunea selectată folosind [ Fn Lever Function] se aplică în modul  (film).</p>
 Fn Lever Function	<p>Alegeți rolul îndeplinit de maneta Fn în modul film.</p> <p>Maneta Fn poate fi utilizată pentru a alege rolurile selectoarelor față și spate sau pentru a activa setările de focalizare.</p> <p>Rolul atribuit manetei Fn folosind acest element se aplică în modul  (film). În modurile P, A, S, M și B (fotografie), maneta Fn îndeplinește rolul selectat în [ Fn Lever Function].</p>
Fn Lever/ Power Lever	<p>Puteți să utilizați maneta Fn drept manetă de pornire/oprire. Utilizați această funcție dacă doriți să utilizați mâna dreaptă pentru a porni sau a opri camera în timpul fotografierii.</p>

Configurarea [📷 Fn Lever Function]

1. Selectați [📷 Fn Lever Function] din ecranul [Fn Lever Settings] și apăsați butonul **OK**.

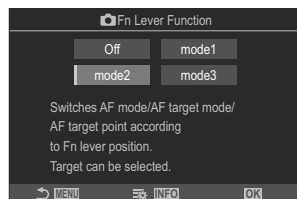

Ecranul pentru setarea funcției manetei Fn

Off	Schimbarea poziției manetei Fn nu produce niciun efect.
mode1	Comutați funcțiile selectoarelor față și spate prin schimbarea poziției manetei Fn . Funcțiile pentru pozițiile 1 și 2 corespund setărilor selectate pentru [📷 Dial Function] (P.352).
mode2	Comută între două grupuri de setări selectate anterior pentru [AF Mode], [AF Target Mode] și [AF Target Point]. Apăsați butonul INFO și puneți o bifă (✓) în dreptul setării pe care doriți să o activați cu maneta Fn . Pentru a elimina bifa, apăsați din nou butonul OK . [AF Mode]: S-AF, C-AF etc. [AF Target Mode]: [·]Single, [📷]All etc. [AF Target Point]: Poziție țintă AF
mode3	Comutați la modul de fotografiere. Puteți comuta la modul 📷 (film) fără a roti selectorul de moduri.

- ⓘ Când selectați [mode3], [📷 Fn Lever Function] nu poate fi utilizată (P.360).
- ⓘ Această funcție nu poate fi utilizată în următoarele situații.
 - [Fn Lever/Power Lever] (P.361) este setată la [ON/OFF] sau [OFF/ON].

Configurarea [Fn Lever Function]

1. Selectați [Fn Lever Function] din ecranul [Fn Lever Settings] și apăsați butonul **OK**.

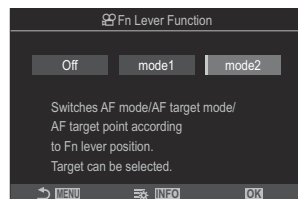

Ecranul pentru setarea funcției manetei Fn

Off	Schimbarea poziției manetei Fn nu produce niciun efect.
mode1	Comutați funcțiile selectoarelor față și spate prin schimbarea poziției manetei Fn . Funcțiile pentru pozițiile 1 și 2 corespund setărilor selectate pentru [Dial Function] (P.352).
mode2	Comută între două grupuri de setări selectate anterior pentru [AF Mode], [AF Target Mode] și [AF Target Point]. Apăsați butonul INFO și puneți o bifă (✓) în dreptul setării pe care doriți să o activați cu maneta Fn . Pentru a elimina bifa, apăsați din nou butonul OK . [AF Mode]: S-AF, C-AF etc. [AF Target Mode]: [#]Small, [#]All etc. [AF Target Point]: Poziție țintă AF

ⓘ Această funcție nu poate fi utilizată în următoarele situații.

- [mode3] este selectat pentru [Fn Lever Function] (P.357).
- [Fn Lever/Power Lever] (P.361) este setată la [ON/OFF] sau [OFF/ON].

Utilizarea [mode2] al [📷 Fn Lever Function]/[📷 Fn Lever Function]

Când [mode2] este selectat pentru [📷 Fn Lever Function]/[📷 Fn Lever Function], camera va stoca setări de focalizare separate pentru Pozițiile 1 și 2.

1. Rotiți maneta **Fn** la poziția 1, iar apoi setați setările AF.

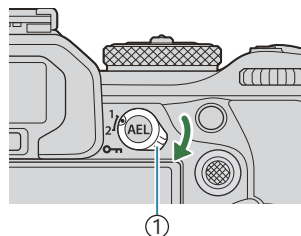

① Fn lever

- Camera poate stoca setările care au bifa (✓) aplicată:
[AF Mode]: S-AF, C-AF etc.
[AF Target Mode]: [·]Single, [📷]All etc.
[AF Target Point]: Poziție țintă AF

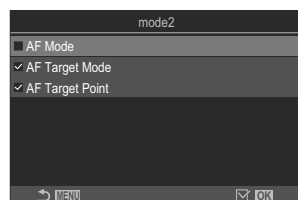

2. Rotiți maneta **Fn** la Poziția 2, iar apoi setați setările AF.

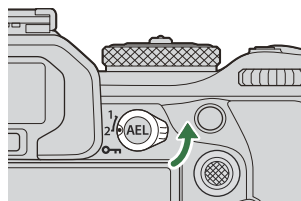

3. Rotiți maneta la poziția dorită pentru a activa setările salvate.

Configurarea [Fn Lever/Power Lever]

1. Selectați **[Fn Lever/Power Lever]** sin ecranul **[Fn Lever Settings]** și apăsați butonul **OK**.

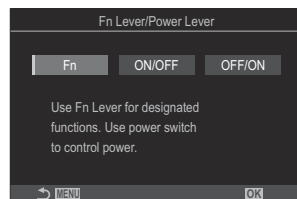

Fn	Maneta funcționează în funcție de opțiunile selectate pentru [📷 Fn Lever Function] și [📷 Fn Lever Function] (P.360) .
ON/ OFF	Maneta funcționează ca o manetă de ON/OFF . În poziția 1 este pornit și în poziția 2 este oprit.
OFF/ON	Maneta funcționează ca o manetă de ON/OFF . În poziția 1 este oprită și în poziția 2 este pornită.

- ⓘ Maneta **ON/OFF** nu poate fi utilizată pentru a opri camera când **[ON/OFF]** sau **[OFF/ON]** este selectat. În mod similar, **[📷 Fn Lever Function]** și **[📷 Fn Lever Function]** nu sunt disponibile.





Obiective cu zoom acționat electric (Electronic Zoom Settings)

P A S M B 

Alegeți viteza la care obiectivele cu zoom electric pot efectua mărirea sau micșorarea atunci când rotiți inelul de zoom. Reglați viteza de zoom dacă este atât de mare, încât nu puteți să vă încadrați subiectul.

Meniu

• MENU ➔  ➔ 1. Operations ➔ Electronic Zoom Settings

 Elec. Zoom Speed	Setează viteza de zoom pentru modul  (fotografiere). [Low]: Zoom lent. Este o alegere bună dacă aveți nevoie de ajustări exacte. [Normal]: Viteză normală de zoom. [High]: Zoom rapid.
 Elec. Zoom Speed	Setează viteza de zoom pentru modul  (film). [Low]: Zoom lent. Este o alegere bună dacă aveți nevoie de ajustări exacte. [Normal]: Viteză normală de zoom. [High]: Zoom rapid.

 Deși sunt afișate aceleași opțiuni pentru modul  (fotografiere) și modul  (film), vitezele de zoom sunt diferite.

Dezactivarea funcțiilor butonului (Lock)

PASMB 

Blocați butonul  pentru a-i dezactiva funcțiile.

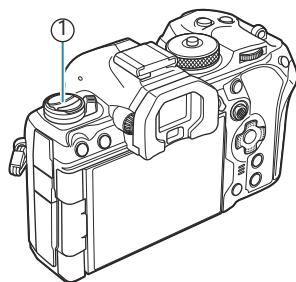

① Butonul 

Meniu

• MENU →  → 1. Operations →  Lock

Off Nu blochează butonul .

On Blochează butonul  pentru a-i dezactiva funcțiile.

Alegeți ce acțiuni să realizați dacă apăsați butonul declanșator la jumătate în timpul acțiunii de zoom în Live View (LV Close Up Mode)

P A S M B 

Alegeți opțiunile de afișare pe care să le utilizați cu zoomul de focalizare.

Meniu

- MENU →  → 2. Operations → LV Close Up Mode

 Pentru mai multe informații despre opțiunile de zoom în Live View, consultați explicația disponibilă, „AF în cadru zoom/AF zoom (Super Spot AF)” (P.113).

LV Close Up Mode

Alegeți ce acțiuni să realizați dacă apăsați butonul de declanșare la jumătate în timpul zoomului de focalizare.

[mode1]: Zoomul de focalizare se oprește. Puteți să verificați compoziția după ce ați focalizat utilizând zoomul de focalizare.

[mode2]: Zoomul de focalizare rămâne activ în timp ce camera focalizează. Compuneți imaginea înainte de focalizare, apoi măriți pentru o focalizare exactă și efectuați fotografia fără să opriți deloc zoomul.

Alegerea comportamentului comenzii utilizate pentru previzualizarea adâncimii câmpului (Lock)

PASMB 

Alegeți funcția comenzii utilizate pentru previzualizarea profunzimii câmpului.

Meniu

• MENU → ⚙️ → 2. Operations → 🔒 Lock



Alegeți funcția comenzii utilizate pentru previzualizarea profunzimii câmpului.

[Off]: Diafragma se oprește în timp ce apăsați comanda.

[On]: Diafragma se oprește în timp ce apăsați comanda. Pentru a opri previzualizarea profunzimii câmpului, apăsați comanda încă o dată.

Opțiunile de menținere a butonului apăsat (Press-and-hold Time)

PASMB 

Alegeți durata în care butoanele trebuie apăsat pentru a efectua resetările și alte funcții similare pentru diferite opțiuni. Pentru o utilizare ușoară, puteți să setați separat duratele de menținere a butonului apăsat pentru diferite funcții.

Meniu

- MENU → ⚙️ → 2. Operations → Press-and-hold Time

Setați timpul de menținere apăsată a butonului pentru fiecare funcție.

[0.5sec]–[3.0sec]

Funcțiile care vă permit să setați durata menținerii apăsării sunt enumerate mai jos:

- End LV 
- Reset LV  Frame
- Reset 
- Reset 
- Reset 
- Reset 
- Reset 
- Reset 
- Reset 
- Reset 
- Call EVF Auto Switch
- End 
- Reset 
- Switch  Lock
- End Flicker Scan
- Call WB BKT Setting
- Call ART BKT Setting
- Call Focus BKT Setting
- Call  Setting
- End GND
- Reset GND

Funcții pentru ajustarea afișajului live view

Schimbarea aspectului afișajului (📷 Mod LV)

P A S M B 

Mărește intervalul dinamic al afișajului prin vizor, măbind nivelul de detalii vizibile în zonele luminoase și zonele întunecate într-un mod similar cu vizorul optic. Subiectul poate fi văzut cu ușurință, chiar și în scene iluminate din spate. Această setare se aplică la vizor, ecran și ieșirea HDMI.

Meniu

- MENU → ⚙️ → 3. Live View → 📷 Mod LV

Standard	Puteți să vizualizați pe ecranul vizorului efectele expunerii, setărilor de culoare și ale altor setări de fotografiere.
S-OVF	Nu puteți să vizualizați pe ecran efectele expunerii, ale balansului de alb, ale filtrelor-artă și nici ale altor setări de fotografiere.

- „S-OVF” apare pe afișaj când **[S-OVF]** este selectat.

Cum puteți face afișajul mai ușor de văzut în locuri întunecate (📷 Vedere nocturnă)

PASMB 

Măriți luminozitatea afișajului pentru a face afișajul mai ușor de văzut în locuri întunecate.

Meniu

- **MENU** → ⚙️ → 3. Live View → 📷 Vedere nocturnă

Off	Afișaj normal.
On	Luminozitatea este ajustată pentru a facilita vizualizarea. Luminozitatea și culorile previzualizării diferă de fotografia finală.

- „Night LV” apare pe afișaj când **[On]** este selectat.

🔔 **[Frame Rate]** va fi setat la **[Normal]** când **[On]** este selectat.

Frecvența de reîmprospătare a ecranului vizorului (Frame Rate)

P A S M B 

Alegeți rata de reîmprospătare a ecranului vizorului.

Meniu

• MENU → ⚙️ → 3. Live View → Frecvență de cadre

Normal	Frecvența standard a cadrelor. Aceasta este alegerea obișnuită în majoritatea situațiilor.
Ridicat	Cu ajutorul acestei setări, mișcarea rapidă a subiecților devine mai cursivă. Subiecții care se mișcă rapid sunt mai ușor de urmărit. Această setare revine automat la [Normal] dacă temperatura internă a camerei crește în timpul fotografierii.

Previzualizare filtru artă (Art LV Mode)

P A S M B 

Puteți să previzualizați efectele filtrelor artă pe ecran sau pe vizor în timpul fotografierii. Mișcarea subiectului poate să pară tremurată din cauza unor filtre, dar puteți să reduceți acest aspect astfel încât să nu vă afecteze fotografia.

Meniu

• **MENU** ➔  ➔ 3. Live View ➔ Art LV Mode

mode1	Puteți să previzualizați efectele filtrelor artă în timpul fotografierii.
mode2	Când apăsați butonul declanșator la jumătate, camera va acorda prioritate menținerii frecvenței de afișare și va reduce efectele filtrelor artă pe ecranul de previzualizare. Mișcarea este cursivă.

Reducerea tremurării în live view (Anti-Flicker LV)

P A S M B 

Reduceți licărirea atunci când fotografiați în spații cu lumină fluorescentă și în alte situații de același fel. Alegeți această opțiune atunci când licărirea vă împiedică să vizualizați ecranul.

Meniu

- MENU ➔  ➔ 3. Live View ➔ LV anti-tremurare

Auto	Camera detectează și reduce tremurarea.
50 Hz	Reduceți tremurarea atunci când fotografiați în interior sau în exterior, cu alimentare la curent alternativ cu o frecvență de 50 Hz.
60 Hz	Reduceți tremurarea atunci când fotografiați în interior sau în exterior, cu alimentare la curent alternativ cu o frecvență de 60 Hz.
Off	Reducere tremurare oprită.  Această opțiune nu este disponibilă atunci când selectați [On] pentru [Anti-Flicker Shooting] (P.208).

Asistent autoportret (Selfie Assist)

P A S M B 

Alegeți modul de afișare utilizat atunci când ecranul este inversat pentru autoportrete.

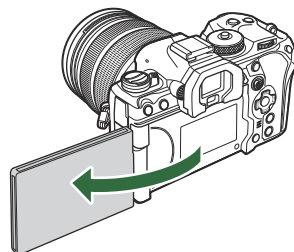

Meniu

- **MENU** →  → 3. Live View → Selfie Assist

Off	Modul de afișare nu se modifică atunci când ecranul este inversat.
On	Atunci când este inversat pentru autoportrete, ecranul afișează o imagine în oglindă a imaginii văzute prin obiectiv.





Funcții pentru configurarea afișării informațiilor

Selectarea stilului de afișare în vizor (EVF Style)

PASMB 

Meniu

- MENU → ⚙ → 4. Information → EVF Style

 <p>Style 1/ Style 2</p>	Asemănător cu ecranele vizorului camerei de filmare.	
 <p>Style 3</p>	Identic cu afișajul ecranului.	

Afișajul vizorului în timpul fotografierii cu vizorul (Stil 1/Stil 2)

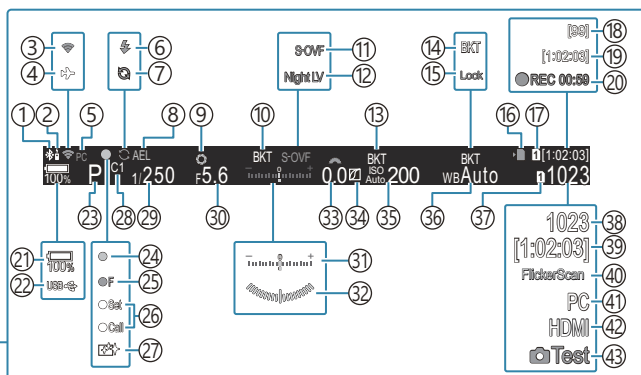

- ① Conexiune activă de **Bluetooth**[®] (P.434, P.461)
- ② Telecomandă (P.461)
- ③ Conexiune LAN wireless (P.432, P.447)
- ④ Modul avion (P.430)
- ⑤ Conexiune activă la un computer (Wi-Fi) (P.447)
- ⑥ Bliț (intermitent: în curs de încărcare, aprins: încărcare completă) (P.179)
- ⑦ Captură Pro activă (P.205)
- ⑧ Blocare AE (P.164)
- ⑨ Previzualizare (P.365)
- ⑩ AE BKT (P.276)
- ⑪ Modul LV (P.367)
- ⑫ Vedere nocturnă (P.368)
- ⑬ ISO BKT (P.280)
- ⑭ WB BKT (P.278)
- ⑮ Blocarea WB Auto (P.238)
- ⑯ Indicator de scriere pe card (P.29, P.34)
- ⑰ Slot salvare (P.396)
- ⑱ Număr maxim de fotografii continue (P.196)
- ⑲ Timp disponibil pentru înregistrare (P.564)
- ⑳ Durata înregistrării (afișată în timpul înregistrării) (P.80)
- ㉑ Nivelul acumulatorului (P.39)
- ㉒ USB PD (P.474)
- ㉓ Mod de fotografiere (P.58)
- ㉔ Indicator de confirmare AF (P.51)
- ㉕ Avertisment diafragmă SH2 (P.194)
- ㉖ Funcția SET/CALL (P.483)
- ㉗ Eliminarea cantității de praf (P.502)
- ㉘ Mod personalizat (P.75)
- ㉙ Timp de expunere (P.58, P.63)
- ㉚ Valoarea diafragmei (P.58, P.61)
- ㉛ Compensarea expunerii (P.155)
- ㉜ Indicator de nivel ¹ (P.382)
- ㉝ Valoarea compensării expunerii (P.155)
- ㉞ Controlul luminii și al umbrei (P.349)
- ㉟ Sensibilitate ISO (P.170)
- ㊱ Balans de alb (P.233)
- ㊲ Salvare setări (P.395)
- ㊳ Numărul fotografiilor care pot fi memorate (P.560)
- ㊴ Timp disponibil pentru înregistrare (P.564)
- ㊵ Scanare licărire (P.160)
- ㊶ Conexiune activă la un computer (USB)² (P.468, P.470, P.471, P.472)
- ㊷ Ieșire HDMI (P.290)
- ㊸ Poză test (P.341)
- ㊹ [1:02:03]
- ㊺ REC 00:59
- ㊻ 1023
- ㊼ [1:02:03]
- ㊽ FlickerScan
- ㊾ PC
- ㊿ HDMI
- Ⓣ Test

¹ Afișate în timp ce apăsați butonul de declanșare la jumătate. [Level Gauge] (P.382)

2 Opțiune afișată doar când camera este conectată la OM Capture și computerul este selectat în meniul [ **RAW/Control**] ca destinație unică pentru noile fotografii ([P.468](#)).

Indicatori de fotografiere (📷 Info Settings/ 📹 Info Settings)

P A S M B 📹

Alegeți indicatorii listați în ecranul Live View.

Puteți afișa sau ascunde indicatori de setare pentru fotografiere. Utilizați această opțiune pentru a alege pictogramele care apar pe ecran.

Puteți configura trei seturi de setări de afișare pentru modul de fotografiere și două seturi pentru modul de înregistrare video.

Meniu

- **MENU** → ⚙️ → 4. Information → 📷 Info Settings
- **MENU** → ⚙️ → 4. Information → 📹 Info Settings

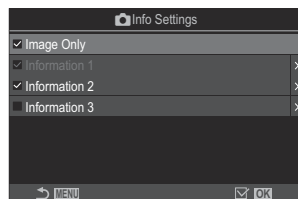

Configurarea Info Settings

1. Selectați un indicator care doriți să fie afișat când butonul **INFO** este apăsat și puneți o bifă (✓) în dreptul lui.
 - Selectați o opțiune utilizând Δ ∇ și apăsați butonul **OK** pentru a pune o bifă (✓) în dreptul ei.
Pentru a elimina bifa, apăsați din nou butonul **OK**.



Ecran de setare pentru

 Setări info

Image Only	Nu va fi afișată nicio informație.
Information 1	Selectați o opțiune utilizând Δ ∇ și apăsați butonul OK pentru a pune o bifă (✓) în dreptul ei.
Information 2	Pentru a elimina bifa, apăsați din nou butonul OK .
Information 3	Pentru a seta detaliile unui element care va fi afișat, apăsați \triangleright . Pot fi setate următoarele elemente. []/[Highlight&Shadow]/[Level Gauge] / [All Battery Information]/ [Silent  Operation]

 Setul care este utilizat în prezent nu poate fi dezactivat, dar elementele care vor fi afișate pot fi configurate.

Configurarea Info Settings

1. Selectați un indicator care doriți să fie afișat când butonul **INFO** este apăsat și puneți o bifă (✓) în dreptul lui.
 - Selectați o opțiune utilizând Δ ∇ și apăsați butonul **OK** pentru a pune o bifă (✓) în dreptul ei.
Pentru a elimina bifa, apăsați din nou butonul **OK**.

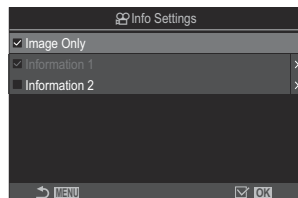

Ecran de setare pentru

 Setări info

Image Only	Nu va fi afișată nicio informație.
Information 1	Selectați o opțiune utilizând Δ ∇ și apăsați butonul OK pentru a pune o bifă (✓) în dreptul ei. Pentru a elimina bifa, apăsați din nou butonul OK .
Information 2	Pentru a seta detaliile unui element care va fi afișat, apăsați \triangleright . Pot fi setate următoarele elemente. []/[Level Gauge] / [All Battery Information]/[Image Stabilizer]/ [Picture Mode]/[WB]/[AF Mode]/[Subject Detection]/[Sound Recording Level Meter]/[Headphone Volume]/[Time Code]/[Silent Operation]/[Grid]

-Setul care este utilizat în prezent nu poate fi dezactivat, dar elementele care vor fi afișate pot fi configurate.

Alegerea unui afișaj

Apăsați butonul **INFO** în timpul fotografierii pentru a parcurge afișajele selectate.  „Comutarea afișajului informativ” (P.49)

Configurarea modului de afișare atunci când butonul declanșator este apăsat la jumătate (Info by half-pressing)

PASMB 

Puteți configura modul de afișare atunci când butonul declanșator este apăsat la jumătate.

Meniu



- MENU → ⚙️ → 4. Information → Info by half-pressing 

Off	Nu este afișată nicio informație când butonul declanșator este apăsat la jumătate.
On1	Doar următoarele elemente legate de expunere sunt afișate când butonul declanșator este apăsat la jumătate. <ul style="list-style-type: none">• Timp de expunere• Diafragma• Resetarea compensării expunerii• Diferența față de expunerea optimă• Sensibilitate ISO
On2	Modul de afișare nu se schimbă chiar dacă butonul declanșator este apăsat la jumătate.

Opțiunile de afișare a informațiilor vizorului

(  Info Settings)

PASMB 

Alegeți informațiile pe care să le vizualizați la apăsarea butonului **INFO** pe ecranul vizorului. La fel ca în cazul ecranului, puteți să afișați o histogramă sau un nivel pe vizor prin apăsarea butonului **INFO**. Utilizați acest element pentru a alege tipurile de ecrane disponibile. Acest element se aplică atunci când selectați [ **Style 1**] sau [ **Style 2**] pentru [**EVF Style**] (P.373) în timpul fotografierii. Opțiunea selectată pentru [ **Info Settings**] (P.378) se aplică în modul de înregistrare video.

Meniu

• **MENU** →  → 4. Information →   Info Settings

1. Selectați un indicator care doriți să fie afișat când butonul **INFO** este apăsat și puneți o bifă (✓) în dreptul lui.
 - Selectați o opțiune utilizând $\Delta \nabla$ și apăsați butonul **OK** pentru a pune o bifă (✓) în dreptul ei.
Pentru a elimina bifa, apăsați din nou butonul **OK**.

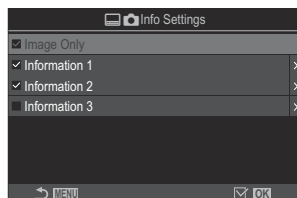

Ecran de setare pentru



  Setări info

Image Only	Nu va fi afișată nicio informație.
Information 1	Selectați o opțiune utilizând $\Delta \nabla$ și apăsați butonul OK pentru a pune o bifă (✓) în dreptul ei.
Information 2	Pentru a elimina bifa, apăsați din nou butonul OK . Pentru a seta detaliile unui element care va fi afișat, apăsați \triangleright . Pot fi setate următoarele elemente.
Information 3	 : O histogramă suprapusă pe ecranul vizorului. [Highlight&Shadow] : Tonurile aplicate pe zonele supra- și subexpușe. [Level Gauge] : Indicatorul de nivel. [All Battery Information] : Informații despre toți acumulatorii.

 Setul care este utilizat în prezent nu poate fi dezactivat, dar elementele care vor fi afișate pot fi configurate.

Afișarea nivelului când butonul declanșator este apăsat la jumătate (Level Gauge)

PASMB 

Alegeți dacă nivelul poate fi afișat pe vizor la apăsarea butonului de declanșare la jumătate atunci când selectați [ Style 1] sau [ Style 2] pentru [EVF Style] (P.373).



Se afișează atunci când apăsați butonul de declanșare la jumătate.

Meniu

- MENU → ⚙️ → 4. Information →   Level Gauge

On	Nivelul este afișat pe vizor atunci când apăsați butonul de declanșare la jumătate. Nivelul este afișat în loc de bara pentru expunere.
Off	Nu se afișează nivelul.

Opțiunile ghidului de încadrare (📷 Grid Settings/🎥 Grid Settings)

PASMB 🎥

Meniu

- MENU → ⚙️ → 5. Grid/Other Displays → 📷 Grid Settings
- MENU → ⚙️ → 5. Grid/Other Displays → 🎥 Grid Settings

Display Color	Alegeți culoare afișată. [Preset 1]: Sunt utilizate setările [Color of Preset 1] . [Preset 2]: Sunt utilizate setările [Color of Preset 2] .
Exclusive for 🎥 (doar [📷 Grid Settings])	Alegeți dacă doriți să utilizați o setare exclusivă de film la afișarea ghidurilor în modul 🎥 (film). [Off]: Utilizați aceeași setare ca la modul de fotografiere. [On]: Utilizați setările dedicate modului de înregistrare video.
Displayed Grid	Selectați tipul de ghiduri afișate. Alegeți dintre: [Off]/[📷]/[📷]/[📷]/[📷]/[📷]/[📷] (doar [📷 Grid Settings]) <ul style="list-style-type: none">• Atunci când selectați [📷], ghidurile sunt reglate pentru un cadru de film de 16:9 dacă înregistrați filmele în modul de fotografiere statică. În funcție de opțiunea selectată pentru [🎥 ⚙️], puteți să afișați ghidurile cu un raport de aspect de 17:9.
Color of Preset 1	[R]: Măriți numărul pentru a accentua nuanța roșie. [G]: Măriți numărul pentru a accentua nuanța verde.
Color of Preset 2	[B]: Măriți numărul pentru a accentua nuanța albastră. [α]: Măriți numărul pentru a face culoarea ghidurilor mai adâncă.



⚠️ Ghidurile configurate aici nu sunt afișate în timpul funcției Suprapunere focalizare (P.255) sau meniul de reglare a filtrelor pentru modul Fotografiere GND Live (P.252).

🔧 Setările făcute aici sunt utilizate și atunci când **[📷 Style 3]** este selectat pentru **[EVF Style]**.



Opțiunile grilei de încadrare a vizorului

(Grid Settings)

PASMB 

Alegeți dacă doriți să afișați o grilă de încadrare pe vizor. De asemenea, puteți să alegeți culoarea și transparența ghidurilor. Acest element se aplică atunci când selectați [ Style 1] sau [ Style 2] pentru [EVF Style] în timpul fotografierii. Opțiunea selectată pentru [ Info Settings] (P.378) se aplică în modul de înregistrare video.

Meniu

• MENU → ⚙ → 5. Grid/Other Displays →   Grid Settings

Exclusive for 	Alegeți dacă doriți să utilizați o setare exclusivă de vizor la afișarea ghidurilor pe vizor. [Off]: Utilizați aceeași setare ca atunci când utilizați ecranul. [On]: Utilizați setarea dedicată vizorului.
Display Color	Alegeți culoare afișată. [Preset 1]: Sunt utilizate setările [Color of Preset 1] . [Preset 2]: Sunt utilizate setările [Color of Preset 2] .
Displayed Grid	Selectați tipul de ghiduri afișate. Alegeți dintre: [Off]///////// • Atunci când selectați [ , ghidurile sunt reglate pentru un cadru de film de 16:9 dacă înregistrați filmele în modul de fotografiere statică. În funcție de opțiunea selectată pentru [  , puteți să afișați ghidurile cu un raport de aspect de 17:9.
Color of Preset 1	[R]: Măriți numărul pentru a accentua nuanța roșie. [G]: Măriți numărul pentru a accentua nuanța verde.
Color of Preset 2	[B]: Măriți numărul pentru a accentua nuanța albastră. [α]: Măriți numărul pentru a face culoarea ghidurilor mai adâncă.

ⓘ Ghidurile configurate aici nu sunt afișate în timpul funcției Suprapunere focalizare (P.255) sau meniul de reglare a filtrelor pentru modul Fotografiere GND Live (P.252).

Alegerea setărilor disponibile prin Multi-Fn (Multi Function Settings)

PASMB 





Alegeți setările care pot fi accesate prin butoanele cu funcție multiplă.

Meniu

• MENU →  → 5. Grid/Other Displays → Multi Function Settings

1. Selectați tipul de afișaj și puneți o bifă (✓) în dreptul său.

- Selectați o opțiune utilizând Δ ∇ și apăsați butonul **OK** pentru a pune o bifă (✓) în dreptul ei. Pentru a elimina bifa, apăsați din nou butonul **OK**.

Highlight&Shadow Control	Modificați setarea utilizând selectoarele față și spate. Apăsați butonul INFO pentru a schimba zona (zone luminoase, nuanță intermediară, umbră) care va fi configurată.
Color Creator	Utilizați selectorul față pentru a ajusta nuanța culorilor și selectorul spate pentru a ajusta saturația.
 ISO  ISO	Modificați setarea utilizând selectoarele față și spate.
 WB  WB	
Magnify	Se afișează un cadru de zoom.
Image Aspect	Modificați setarea utilizând selectoarele față și spate.
 LV Mode	Setarea comută între [Standard] și [S-OVF] la fiecare apăsare de buton.
Peaking	Se activează și se dezactivează la fiecare apăsare de buton.

Avertismente legate de expunere de pe histogramă (Histogram Settings)

PASMB 

Alegeți nivelurile de luminozitate pe care histograma le afișează ca supraexpuse (zone luminoase) sau subexpuse (umbre). Utilizați aceste niveluri pentru avertismentele legate de expunere pe ecranele histogramei în timpul fotografierii și al redării fotografiilor.

- Zonele afișate în roșu sau albastru pe ecranele **[Highlight&Shadow]** de pe ecran și de pe vizor sunt selectate, de asemenea, în funcție de valorile selectate pentru această opțiune.

Meniu

- MENU → ⚙️ → 5. Grid/Other Displays → Histogram Settings

Highlight	Alegeți luminozitatea minimă pentru avertizarea zonelor luminoase. [245] – [255]
Shadow	Alegeți luminozitatea maximă pentru avertizarea umbrelor. [0] – [10]

Setări legate de utilizarea și afișarea meniurilor

Configurarea cursorului pe ecranul de meniu (Menu Cursor Settings)

P A S M B 

Alegeți unde doriți să fie afișat cursorul când deschideți meniul sau treceți la o altă pagină.

Meniu

- MENU → ⚙️ → 2. Operations → Menu Cursor Settings

Page Cursor Position	<p>[Save]: Când treceți la o altă pagină, cursorul apare unde era ultima dată când a fost deschisă pagina.</p> <p>[Reset]: De fiecare dată când treceți la o altă pagină, cursorul apare în partea de sus a paginii.</p>
Menu Start Position	<p>[Recently]: Când deschideți meniul, sunt reactivate ultima filă, pagină și poziția de cursor folosită.</p> <p>[☑️1]: Când deschideți meniul, este afișată prima pagină a filei ☑️1.</p> <p>[My]: Când deschideți meniul, este afișată prima pagină a filei „My”.</p>
Shortcut to B Mode Settings	<p>Camera poate fi configurată să deschidă meniul specific modului când apăsați butonul MENU în modul B.</p> <p>[Off]: Meniul se deschide conform setării aferente [Menu Start Position].</p> <p>[On]: Se deschide [Live Bulb], [Live Time] sau [Composite Settings] în funcție de modul selectat.  „Configurarea setărilor pentru BULB/TIME/COMP (BULB/TIME/COMP Settings)” (P.274)</p>

Alegeți cum să vă deplasați între pagini folosind selectorul spate (Loop in Menu Tab)

PASMB 

Alegeți dacă doriți să comutați între pagini doar în aceeași filă de meniu când selectorul spate este rotit.

Meniu

- MENU → ⚙️ → 1. Operations → Dial Settings →  Loop in Menu Tab

No

Când treceți la ultima pagină prin rotirea selectorului spate și rotiți selectorul spate încă o dată, va fi afișată prima pagină a următoarei file.

Când treceți la prima pagină prin rotirea selectorului spate și rotiți selectorul spate încă o dată, va fi afișată ultima pagină a filei anterioare.

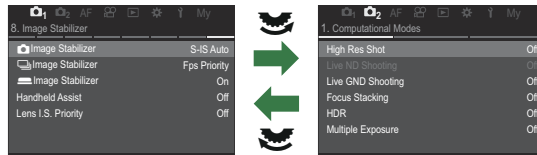

Yes

Când treceți la ultima pagină prin rotirea selectorului spate și rotiți selectorul spate încă o dată, va fi afișată prima pagină a filei curente.

Când treceți la prima pagină prin rotirea selectorului spate și rotiți selectorul spate încă o dată, va fi afișată ultima pagină a filei curente.

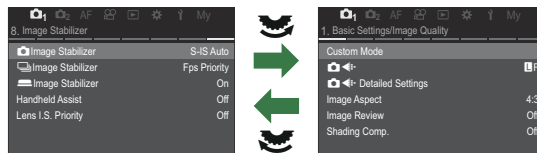

⚙️ Aceste setări sunt posibile doar la acționarea selectorului spate. Când utilizați  pentru a comuta între pagini, funcționează tot timpul la fel ca atunci când **[No]** este selectat.

[Da]/[Nu] predefinit (Priority Set)

Alegeți opțiunea evidențiată predefinit atunci când se afișează o confirmare **[Yes]/[No]**.

Meniu

- MENU → ⚙️ → 2. Operations → Priority Set



No	[No] este evidențiată predefinit.
Yes	[Yes] este evidențiată predefinit.

Setări „My Menu”

My Menu

Puteți utiliza „My Menu” pentru a crea o filă de meniu personalizat care conține numai elementele pe care le-ați selectat dvs. „My Menu” poate să conțină până la 5 pagini cu câte 7 elemente fiecare. Puteți șterge elementele sau puteți modifica ordinea paginilor sau elementelor. La achiziționare, „My Menu” nu conține niciun element.

Adăugarea elementelor la „My Menu”

1. Apăsați butonul **MENU** pentru a vizualiza meniurile.
2. Selectați un element care să fie inclus în „My Menu”.
 - Orice element din meniurile de la  la  poate fi adăugat la „My Menu” dacă apare pe ecran cu file afișate.
 - Elemente din alte câteva meniuri pot fi adăugate în „My Menu”. Dacă elementul de meniu poate fi adăugat, „My” este afișat în colțul dreapta sus al ecranului.

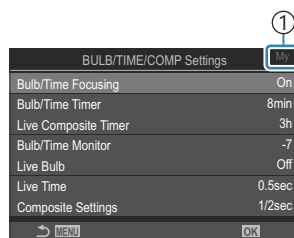

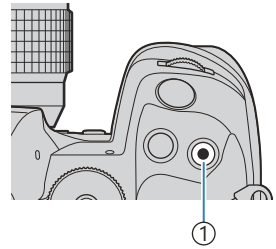

① Elementul poate fi adăugat în „My Menu”

3. Apăsați butonul .



① Butonul 

- Vi se va cere să alegeți o pagină. Folosiți   de pe blocul de săgeți pentru a alege pagina din „My Menu” pe care va fi adăugat elementul.



4. Apăsați butonul **OK** pentru a adăuga elementul pe pagina selectată.

- Camera va afișa un mesaj care va specifica faptul că elementul a fost adăugat în „My Menu”.

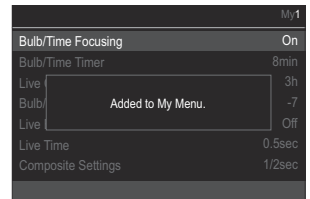

- Elementele care au fost adăugate în „My Menu” sunt marcate cu numărul paginii din „My Menu”.
- Elementele pot fi îndepărtate din „My Menu” apăsând butonul . Selectați **[Yes]** și apăsați butonul **OK**.

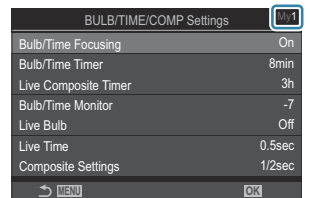

- Elementele salvate în „My Menu” sunt adăugate în fila My („My Menu”).

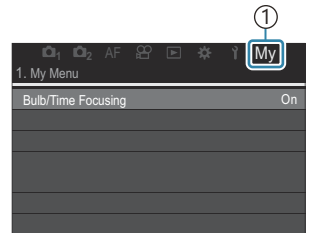

① Fila My („My Menu”)

5. Pentru a accesa „My Menu”, selectați fila „My”.

☞ Puteți seta camera să afișeze prima dată „My Menu” când apăsați butonul **MENU**.

☞ „Configurarea cursorului pe ecranul de meniu (Menu Cursor Settings)” (P.387)

Gestionare „My Menu”



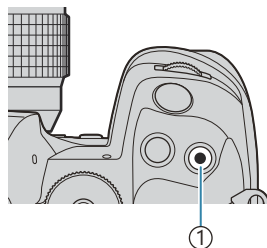

Puteți rearanja elementele din „My Menu”, le puteți muta pe pagini diferite sau le puteți îndepărta de tot din „My Menu”.

1. Apăsați butonul **MENU** pentru a afișa meniurile.
2. Afișați pagina din „My Menu” pe care doriți să o editați și apăsați butonul .



① Butonul 

- Vor fi afișate opțiunile de mai jos.

[Rearrange Order]: Schimbați ordinea elementelor sau a paginilor. Utilizați     pentru a alege noua locație.

[Remove this item]: Eliminați elementul selectat din „My Menu”. Selectați **[Yes]** și apăsați butonul **OK**.

[Remove this page]: Eliminați din „My Menu” toate elementele de pe pagina curentă. Selectați **[Yes]** și apăsați butonul **OK**.

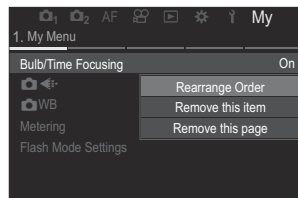

Setări Card/Director/Fișier

Formatarea cardului (Card Formatting)

P A S M B 

Înainte de prima utilizare sau după utilizarea cu alte camere sau computere, cardurile trebuie formate folosind această cameră.

Toate informațiile memorate pe card, inclusiv imaginile protejate sunt șterse la formatarea cardului.

La formatarea unui card folosit, asigurați-vă că nu sunt imagini pe care doriți să le mai păstrați pe card.

 „Carduri compatibile” (P.34)

Meniu

- MENU →   1. Card/Folder/File → Card Formatting

Format Card	[Yes]: Cardul va fi formatat. [No]: Formatarea va fi anulată.
Nu	Formatarea va fi anulată.

- Atunci când ați introdus un card în ambele sloturi 1 și 2, vi se va cere să selectați cardul. Selectați un slot de card și apăsați butonul **OK**.

Setarea cardului pe care se va înregistra (Card Slot Settings/ Card Slot Settings)





P A S M B 

Dacă există carduri în ambele sloturi, 1 și 2, puteți selecta pe care card se vor înregistra fotografiile și filmele.





Super panoul de comandă





- OK →  Save Settings

Meniu





- MENU →  → 1. Card/Folder/File →  Card Slot Settings
- MENU →  → 1. Card/Folder/File →  Card Slot Settings

Configurarea [Card Slot Settings]

 Save Settings	Alegeți metoda de înregistrare pentru fotografii (P.395). [Standard]/[Auto Switch] / [Dual Independent ↓□]/[Dual Independent ↑□]/ [Dual Same ↓□]/[Dual Same ↑□]
 Save Slot	Alegeți cardul pe care să îl utilizați pentru a înregistra fotografii. Această opțiune este disponibilă dacă selectați [Standard] sau [Auto Switch] pentru [ Save Settings]. [Slot 1]: Fotografiile sunt înregistrate pe cardul din slotul 1. [Slot 2]: Fotografiile sunt înregistrate pe cardul din slotul 2.
 Slot	Alegeți cardul de pe care se vor reda fotografiile atunci când [ Save Settings] este setat la [Dual Independent ↓□], [Dual Independent ↑□], [Dual Same ↓□] sau [Dual Same ↑□]. [Slot 1]: Sunt redade fotografiile de pe cardul din slotul 1. [Slot 2]: Sunt redade fotografiile de pe cardul din slotul 2.

 De asemenea, puteți să alegeți un card de memorie pentru redare folosind butonul . Apăsăți lung pe butonul  și rotiți selectorul față sau spate pentru a comuta între carduri cât timp redarea este în desfășurare. Această opțiune nu modifică opțiunea selectată pentru [ Slot].

Configurarea [Save Settings]

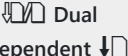
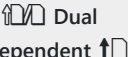
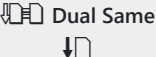
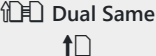
 Standard	Fotografiile sunt înregistrate pe cardul de memorie din slotul selectat pentru [ Save Slot] (P.394). Fotografiera se încheie când cardul este plin.
 Auto Switch	Fotografiile sunt înregistrate pe cardul de memorie din slotul selectat pentru [ Save Slot] (P.394). Fotografiiile vor fi înregistrate pe cardul rămas când cardul din slotul selectat devine plin. Această opțiune revine automat la [Standard] dacă s-a introdus un singur card de memorie.
 Dual Independent ↓	Fiecare fotografie este înregistrată de două ori, câte o dată în fiecare din cele două formaturi diferite de calitate a imaginii. Alegeți o calitate a imaginii pentru fiecare slot (P.216). Fotografiera se încheie când oricare dintre carduri devine plin. Calitatea imaginii pentru [Dual Independent ↓] este setată separat pentru fiecare slot; după modificarea opțiunii selectate, verificați setarea curentă a calității imaginii.
 Dual Independent ↑	Fiecare fotografie este înregistrată de două ori, câte o dată în fiecare din cele două formaturi diferite de calitate a imaginii. Alegeți o calitate a imaginii pentru fiecare slot (P.216). Înregistrarea continuă pe cardul din slotul rămas când oricare dintre carduri devine plin. Calitatea imaginii pentru [Dual Independent ↑] este setată separat pentru fiecare slot; după modificarea opțiunii selectate, verificați setarea curentă a calității imaginii.
 Dual Same ↓	Fiecare fotografie este înregistrată de două ori, câte o dată pe fiecare card, folosind opțiunea curentă selectată pentru calitatea imaginii. Fotografiera se încheie când oricare dintre carduri devine plin. Această opțiune revine automat la [Standard] dacă s-a introdus un singur card de memorie.
 Dual Same ↑	Fiecare fotografie este înregistrată de două ori, câte o dată pe fiecare card, folosind opțiunea curentă selectată pentru calitatea imaginii. Înregistrarea continuă pe cardul din slotul rămas când oricare dintre carduri devine plin. Această opțiune revine automat la [Standard] dacă s-a introdus un singur card de memorie.

ⓘ Modul de calitate a imaginii se poate schimba dacă schimbați opțiunea selectată pentru [ Save Settings] sau înlocuiți un card de memorie cu unul care poate conține un număr diferit de fotografii suplimentare. Verificați modul de calitate a imaginii înainte de a face fotografii.

🔊 Când [**Auto Switch**] este selectat pentru [ Save Settings], camera va comuta automat între ultima fotografie de pe primul card de memorie și prima fotografie de pe cel de-al doilea card de memorie.

Configurarea [Card Slot Settings]

1 Slot 1	Filmele sunt înregistrate pe cardul din slotul 1.
2 Slot 2	Filmele sunt înregistrate pe cardul din slotul 2.



Specificarea unui director pentru salvarea imaginilor (Assign Save Folder)

PASMB 

Specificați directorul de pe card în care vor fi salvate imaginile.

Meniu

- MENU →  → 1. Card/Folder/File → Assign Save Folder

Assign ¹	<p>[New Folder]: Specificați un număr de 3 cifre pentru director. Prima cifră: [0] – [9] A doua cifră: [0] – [9] A treia cifră: [0] – [9]</p> <p>[Existing Folder]: Selectați un director existent folosind  . Sunt afișate primele două cadre și ultimul cadru din directorul selectat.</p>
Nu alege	Directorul în care vor fi salvate imaginile nu este specificat. Dacă un director a fost deja specificat, selecția va fi anulată.

¹ Dacă un director a fost deja specificat, numele acestuia va fi afișat. Pentru a selecta un director diferit, apăsați pe .

Opțiuni pentru denumirea fișierelor (File Name)

P A S M B 

Alegeți modul în care camera denumește fișierele atunci când salvați fotografiile sau filme pe cardurile de memorie. Numele fișierelor conțin un prefix din patru caractere și un număr din patru cifre. Utilizați această opțiune pentru a alege modul în care sunt atribuite numerele fișierelor.

Meniu

- **MENU** →  → 1. Card/Folder/File → File Name

 Dacă ați introdus două carduri, camera poate să creeze directoare noi sau este posibil să nu numereze fișierele consecutiv în funcție de numerele fișierelor și ale directoarelor utilizate în mod curent pe fiecare card.

Auto	Atunci când introduceți un card de memorie nou, numerotarea fișierelor continuă de la ultimul număr utilizat. În cazul în care cardul conține deja un fișier cu același număr sau cu un număr mai mare, numerotarea va continua de la numărul cel mai mare.
Reseta	Numerotarea directoarelor este resetată la 100 și numerotarea fișierelor la 0001 atunci când introduceți un card nou. În cazul în care cardul conține deja imagini, numerotarea va continua de la numărul cel mai mare.

Denumirea fișierelor (Edit Filename)

P A S M B 

Modificați numele de fișiere pe care camera le folosește atunci când salvați fotografiile și filme pe cardurile de memorie.

Meniu

- MENU →  → 1. Card/Folder/File → Edit Filename

sRGB	<p>[Date (mdd)]: Caracterele de la pozițiile 2 până la 4 vor fi numerele reprezentând luna și ziua din data înregistrării (A-C vor fi folosite pentru lunile octombrie-decembrie). Puteți seta primul caracter oricum doriți.</p> <p>[Directory Number]: Caracterele de la pozițiile 2 până la 4 vor fi echivalentul numărului directorului de destinație („100” – „999”). Puteți seta primul caracter oricum doriți.</p> <p>[Manual]: Puteți seta primele patru caractere oricum doriți, folosind caractere alfanumerice.</p>
Adobe RGB	<p>[Date (mdd)]: Caracterele de la pozițiile 2 până la 4 vor fi numerele reprezentând luna și ziua din data înregistrării (A-C vor fi folosite pentru lunile octombrie-decembrie). Primul caracter trebuie să rămână „_”.</p> <p>[Directory Number]: Caracterele de la pozițiile 2 până la 4 vor fi echivalentul numărului directorului de destinație („100” – „999”). Primul caracter trebuie să rămână „_”.</p> <p>[Manual]: Puteți seta caracterele de la pozițiile 2 până la 4 oricum doriți, folosind caractere alfanumerice. Primul caracter trebuie să rămână „_”.</p>

Informații pentru utilizatori

Salvarea datelor obiectivului (Lens Info Settings)

PASMB 

Camera poate să stocheze informații despre până la 10 obiective care nu sunt conforme cu standardele sistemului Micro Four Thirds sau Four Thirds. Aceste date furnizează, de asemenea, distanța focală utilizată pentru stabilizarea imaginii și pentru opțiunile de compensare a distorsiunii geometrice. Datele sunt salvate ca etichete Exif.

Meniu

- MENU →  → 2. Information Record → Lens Info Settings

Create Lens Information

Înregistrați informațiile despre obiectiv.

[Lens Name]: Introduceți numele obiectivului.

[Focal Length]: Selectarea distanței focale.

[0,1] – [1000,0] mm

[Aperture Value]: Reduceți valoarea diafragmei.

[00,00] – [99,99]

[Set]: Salvați informațiile despre obiectiv pe care le-ați introdus.

Lens 01 (Registered Name) – Lens 10 (Registered Name)

Editați informațiile despre obiectivul înregistrat.

[Edit]: Editați informațiile despre obiectivul înregistrat.

Editați **[Lens Name]**, **[Focal Length]**, și **[Aperture Value]**.

[Delete]: Ștergeți informațiile despre obiectivul înregistrat.

Introducerea de caractere

1. Apăsăți butonul **INFO** pentru a comuta între majuscule, litere mici și simboluri.
2. Selectați un caracter folosind Δ ∇ \triangleleft \triangleright și apăsați butonul **OK** pentru a-l introduce.
 - Caracterul selectat apare în zona de introducere a caracterelor (**a**).
 - Pentru a șterge un caracter, apăsați butonul ☒ .
3. Pentru a șterge un caracter în zona de introducere a caracterelor (**a**), mutați cursorul folosind selectoarele față și spate.
 - Selectați un caracter și apăsați butonului ☒ pentru a-l șterge.
4. Când ați terminat introducerea caracterelor, selectați **[End]** și apăsați butonul **OK**.

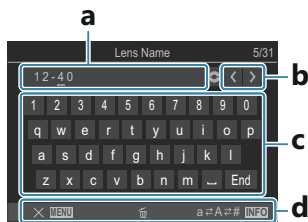

a Zona de introducere a caracterelor

b Taste pentru mișcarea cursorului

c Tastatură

d Ghid de utilizare

☞ Puteți folosi operațiuni tactile pentru a introduce caractere și utiliza secțiunile de la **a** la **d**.

- Obiectivul va fi adăugat la meniul info obiectiv.
- Dacă este atașat un obiectiv care nu trimite automat informații, informațiile utilizate sunt indicate prin marcaje (✓). Selectați obiectivele pe care doriți să le bifati (✓) și apăsați pe butonul **OK**.

Rezoluția ieșirii (dpi Settings)

P A S M B 

Alegeți informațiile referitoare la rezoluția ieșirii (în puncte per inch sau dpi) de stocat împreună cu fișierele fotografiilor. Rezoluția selectată va fi utilizată atunci când tipăriți imaginile. Setarea dpi este stocată ca etichetă Exif.

Meniu

- **MENU** →  → 2. Information Record → dpi Settings

Adăugarea informațiilor privind drepturile de autor (Copyright Info.)

P A S M B 

Alegeți informațiile referitoare la drepturile de autor de stocat împreună cu fotografiile atunci când le salvați. Informațiile referitoare la drepturile de autor sunt stocate ca etichete Exif.

Meniu

- MENU → Ț → 2. Information Record → Copyright Info.

- ① Nu ne asumăm nicio responsabilitate pentru eventuale dispute sau daune provocate de utilizarea opțiunii **[Copyright Info.]** Se utilizează pe propria răspundere.
- ① Pentru a șterge informațiile privind drepturile de autor pe care le-ați introdus, ștergeți caracterele de pe ecranul de introducere al fiecărui element (P.404).

Activarea informațiilor privind drepturile de autor.

1. Utilizați $\Delta \nabla$ pentru a selecta **[Copyright Info.]** și apăsați butonul **OK**.

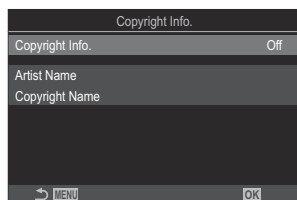

Ecran de setare pentru informații privind drepturile de autor

2. Selectați **[On]** folosind butoanele $\Delta \nabla$ și apăsați butonul **OK**.

Off	Nu adăugați etichete Exif cu numele fotografului și/sau al deținătorului drepturilor de autor.
On	Adăugați etichete Exif cu numele fotografului și/sau al deținătorului drepturilor de autor.

3. Afișajul revine la ecranul de setare pentru informații privind drepturile de autor.

Configurarea informațiilor privind drepturile de autor.

1. Configurați opțiunile.

- Apăsați pe Δ ∇ pentru a selecta un element și apăsați butonul **OK** pentru a afișa meniul de setare.
- După configurarea opțiunilor, apăsați butonul **OK** pentru a reveni la ecranul de setare pentru informații privind drepturile de autor.

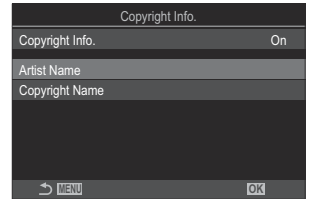

Artist Name	Introduceți numele fotografului.
Copyright Name	Introduceți numele deținătorului drepturilor de autor.

Introducerea de caractere

1. Apăsați butonul **INFO** pentru a comuta între majuscule, litere mici și simboluri.
2. Selectați un caracter folosind Δ ∇ \triangleleft \triangleright și apăsați butonul **OK** pentru a-l introduce.
 - Caracterul selectat apare în zona de introducere a caracterelor (a).
 - Pentru a șterge un caracter, apăsați butonul ☒ .
3. Pentru a șterge un caracter în zona de introducere a caracterelor (a), mutați cursorul folosind selectoarele față și spate.
 - Selectați un caracter și apăsați butonului ☒ pentru a-l șterge.
4. Când ați terminat introducerea caracterelor, selectați **[End]** și apăsați butonul **OK**.



a Zona de introducere a caracterelor

b Taste pentru mișcarea cursorului

c Tastatură

d Ghid de utilizare

☒ Puteți folosi operațiuni tactile pentru a introduce caractere și utiliza secțiunile de la **a** la **d**.

Setări pentru Monitor/Sunet/ Conexiune

Dezactivarea comenzilor tactile (Touchscreen Settings)

PASMB 

Activați sau dezactivați comenzile tactile.

Meniu

- MENU →  → 3. Monitor/Sound/Connection → Touchscreen Settings

Off	Dezactivați comenzile tactile.
On	Activați comenzile tactile.











Luminozitatea ecranului și nuanța culorilor afișate (Monitor Adjust)

PASMB 

Ajustați temperatura de culoare și luminozitatea ecranului. Puteți să aplicați această opțiune atât pentru fotografierea statică, cât și pentru modurile video.

Meniu

- MENU →  → 3. Monitor/Sound/Connection → Monitor Adjust

 (Temperatura de culoare)	<p>Ajustați temperatura culorilor.</p> <p>Utilizați selectorul față sau   pentru a ajusta axa „chihlimbar–albastru”. Deplasarea indicatorului () mai aproape de A adaugă un ton de roșu, iar mai aproape de B adaugă un ton de albastru.</p> <p>Utilizați selectorul spate sau   pentru a ajusta axa „verde–magenta”. Deplasarea indicatorului () mai aproape de G adaugă un ton de verde, iar mai aproape de M adaugă un ton de magenta.</p>
 (Luminozitate)	<p>Ajustați luminozitatea. Selectați o opțiune folosind  .</p> <p>[-7] – [±0] – [+7]</p>

- Apăsați butonul **INFO** pentru a comuta între temperatura de culoare și luminozitate și a seta fiecare element.
- Puteți reseta setarea apăsând și menținând apăsat butonul **OK**.
- În modul **B**, ecranul folosește luminozitatea selectată pentru **[Bulb/Time Monitor]**.
 „Configurarea setărilor pentru BULB/TIME/COMP (BULB/TIME/COMP Settings)” (P.274)















Luminozitatea și nuanțele vizorului (EVF Adjust)

PASMB 

Reglați luminozitatea și nuanțele pentru vizor. Ecranul comută la vizor în timp ce reglați aceste setări.

Meniu

• MENU →  → 3. Monitor/Sound/Connection → EVF Adjust

 (Temperatura de culoare)	<p>Ajustați temperatura culorilor.</p> <p>Utilizați selectorul față sau   pentru a ajusta axa „chihlimbar–albastru”. Deplasarea indicatorului () mai aproape de A adaugă un ton de roșu, iar mai aproape de B adaugă un ton de albastru.</p> <p>Utilizați selectorul spate sau   pentru a ajusta axa „verde–magenta”. Deplasarea indicatorului () mai aproape de G adaugă un ton de verde, iar mai aproape de M adaugă un ton de magenta.</p>
 (Luminozitate)	<p>[EVF Auto Luminance Off] / [EVF Auto Luminance On]: Luminozitatea vizorului și contrastul indicatorului se adaptează automat la condițiile de lumină ambientală. Modificați setarea folosind  .</p> <p>: Ajustați luminozitatea. Selectați o opțiune folosind  .</p> <p>[-7] – [±0] – [+7]</p> <p> Luminozitatea nu poate fi modificată dacă [EVF Auto Luminance On] este selectată.</p>

- Apăsați butonul **INFO** pentru a comuta între temperatura de culoare și luminozitate și a seta fiecare element.
- Puteți reseta setarea apăsând și menținând apăsat butonul **OK**.

Configurarea senzorului de ochi (Eye Sensor Settings)

P A S M B 

Puteți specifica cum funcționează camera când apropiați ochiul de vizor.

Meniu

• MENU →  → 3. Monitor/Sound/Connection → Eye Sensor Settings

EVF Auto Switch	<p>[Off]: Afișajul nu comută când apropiați ochiul de vizor. Pentru a comuta afișajul, apăsați butonul .</p> <p>[On]: Vizorul se activează automat când apropiați ochiul de vizor.</p>
Behavior when switched	<p>Alegeți ce va fi afișat când afișajul comută automat la vizor.</p> <p>[Maintain Screen]: Afișajul care a fost afișat pe ecran va fi afișat în vizor.</p> <p>[Shooting Screen]: Vizorul afișează live view chiar dacă ecranul de redare sau un meniu a fost afișat pe ecran.</p>
When Monitor is Opened	<p>[Operative]: Când [EVF Auto Switch] este [On] și apropiați ochiul de vizor, afișajul comută la vizor chiar dacă ecranul este deschis.</p> <p>[Inoperative]: Când [EVF Auto Switch] este [On] și apropiați ochiul de vizor, afișajul nu comută la vizor dacă ecranul este deschis.</p>

 Ecranul de setări pentru **[EVF Auto Switch]** apare când apăsați și mențineți apăsat butonul .

Dezactivarea semnalului sonor de focalizare



PASMB 

Dezactivați semnalul sonor care se aude atunci când camera focalizează.

Meniu

- **MENU** → **Ț** → 3. Monitor/Sound/Connection → **▣**)

On	După operațiunile de focalizare automată efectuate cu succes, se emite un semnal sonor. Acest semnal sonor este emis numai atunci când camera focalizează pentru prima dată utilizând [C-AF] .
Off	După operațiunile de focalizare automată efectuate cu succes, nu se emite un semnal sonor.

 Pentru a activa semnalul sonor de focalizare în modul silențios, configurați setările **[Silent [♥] Settings]** (P.203).

Opțiuni de afișare pe monitor extern (HDMI Settings)

P A S M B 

Alegeți ieșirea de semnal la monitoare externe conectate prin HDMI. Ajustați frecvența cadrelor, frecvența de cadre pentru film și alte setări conform specificațiilor monitorului.

Meniu

• MENU →  3. Monitor/Sound/Connection → HDMI Settings

Output Size	<p>Alegeți tipul de ieșire de semnal la conectorul HDMI.</p> <p>[C4K]: Semnalul este trimis în format 4K digital cinema (4096 × 2160).</p> <p>[4K]: Dacă este posibil, semnalul este trimis în format 4K (3840 × 2160).</p> <p>[1080p]: Dacă este posibil, semnalul este trimis în format Full HD (1080p).</p> <p>[720p]: Dacă este posibil, semnalul este trimis în format HD (720p).</p>
Viteza la ieșire	<p>Alegeți frecvența cadrelor de semnal în funcție de compatibilitatea dispozitivului cu NTSC sau PAL.</p> <p>[60p Priority]: Frecvența cadrelor pentru zone care acceptă dispozitive NTSC.</p> <p>[50P Priority]: Frecvența cadrelor pentru zone care acceptă dispozitive PAL.</p>

 **[Output Frame Rate]** nu poate fi modificată când camera este conectată la un dispozitiv prin HDMI.

 Sunetul nu va fi redat decât dacă dispozitivul conectat este compatibil cu formatul sunetului.

 Puteți configura opțiuni detaliate pentru trimiterea semnalelor la un dispozitiv HDMI în modul film.

 „Ieșire HDMI ( HDMI Output)” (P.290)



Alegerea unui mod de conectare USB (USB Settings)

P A S M B 

Alegeți modul în care funcționează camera atunci când este conectată la dispozitive externe prin USB.

Meniu

• MENU →  → 3. Monitor/Sound/Connection → USB Settings

USB Mode	<p>[Select]: Meniul pentru selectarea modului de conectare apare de fiecare dată când conectați un cablu USB.</p> <p>[Storage]: Camera funcționează ca un dispozitiv de stocare extern. Puteți să copiați datele de pe cardul de memorie al camerei pe computer.</p> <p>[MTP]: Puteți să vizualizați sau să copiați imaginile de pe cardul de memorie pe calculator utilizând software-ul pentru calculator (P.471).</p> <p>[Webcam]: Camera poate fi conectată la un computer și utilizată precum o cameră web la ședințe online și transmisiuni live. (P.472). Nu sunt necesare drivere sau aplicații suplimentare. Datele video și audio înregistrate de cameră sunt transmise către computer prin simpla conectare a două dispozitive prin USB (transmisie USB).</p> <p>[ RAW/Control]: Utilizând comenzile de pe computer disponibile prin OM Workspace, prelucrați imaginile folosind motorul de prelucrare a imaginilor cu mare viteză de pe cameră. De asemenea, dacă utilizați OM Capture, puteți fotografia și transfera imagini pe un calculator și puteți controla camera de la calculator. Pentru mai multe detalii, consultați „Încărcarea fotografiilor pe măsură ce sunt efectuate ( RAW/Control)” (P.468), „Conectarea camerei pentru prelucrarea RAW cu viteză mare ( RAW/Control)” (P.470).</p> <p>[USB PD]: Selectați această opțiune când nu doriți alimentarea automată a camerei când aceasta este conectată la un dispozitiv compatibil USB PD. În mod normal nu este necesar să modificați setările.</p>
Alimentare prin USB	<p>Alegeți dacă doriți alimentarea camerei când aceasta este conectată la un calculator prin USB.</p> <p>[Yes]: Camera va fi alimentată când camera și calculatorul sunt conectate prin USB.</p> <p>[No]: Camera nu va fi alimentată când camera și calculatorul sunt conectate prin USB.</p>

🔌 Când conectați camera la un calculator prin USB având **[Storage]**, **[MTP]**, **[Webcam]**, or **[RAW/Control]** selectat, puteți utiliza camera în timp ce este alimentată.

Setări pentru Baterie/Repaus

Afișarea stării acumulatorului (Battery Status)

P A S M B 

Vizualizați starea acumulatorilor introduși în cameră. Starea acumulatorului din cameră și starea acumulatorului din suportul pentru acumulator sunt afișate separat.

Meniu

- MENU →  → 5. Battery/Sleep →  Battery Status

 Unele elemente nu sunt afișate când camera este alimentată de adaptorul USB de c.a. sau de un dispozitiv USB compatibil USB PD.

Setarea privind care acumulator este utilizat primul (🔋 Battery Priority)

PASMB 

Alegeți care dintre acumulatori va fi utilizat primul atunci când există acumulatori atât în cameră, cât și în suportul opțional pentru acumulator ([P.485](#)).

Meniu

- MENU →  → 5. Battery/Sleep →  Battery Priority

Body Battery

Acumulatorul din cameră este utilizat primul.

PBH Battery

Acumulatorul din suportul opțional pentru acumulator este utilizat primul.

Modificarea modului de afișare a nivelului acumulatorului în timpul înregistrării video



(Display Pattern)

PASMB 

Alegeți un format pentru afișarea nivelului acumulatorului. Nivelul acumulatorului poate fi afișat ca procent sau ca valoare a timpului de fotografiere rămas.

 Afișarea timpului de fotografiere are doar rol orientativ.

Meniu

- MENU →  → 5. Battery/Sleep →   Display Pattern

%	Nivelul acumulatorului este afișat ca procent.
min	Nivelul acumulatorului este afișat ca timp de fotografiere rămas. În modurile de fotografiere, nivelul acumulatorului este afișat doar în timpul înregistrării video.

Reducerea iluminării de fundal (Backlit LCD)

P A S M B 

Alegeți durata după care iluminarea de fundal a ecranului se reduce atunci când nu efectuați nicio operațiune. Prin reducerea iluminării de fundal, veți economisi energia acumulatorului.

Meniu

- **MENU** →   5. Battery/Sleep →  Backlit LCD

8 sec./30 sec./1 min.	Iluminarea de fundal a ecranului se reduce după intervalul de timp specificat.
Hold	Iluminarea de fundal nu se va reduce.

Setarea opțiunilor de hibernare (Economisire energie) (Sleep)

PASMB 

Alegeți decalajul înaintea intrării camerei în modul de hibernare atunci când nu efectuați nicio operațiune. În modul de hibernare, operațiunile camerei sunt suspendate și ecranul se oprește.

Meniu

- **MENU** ➔ **Ț** ➔ 5. Battery/Sleep ➔ Sleep

Off	Camera nu va intra în modul de inactivare.
1min / 3min / 5min	Camera intră în modul de inactivare după intervalul de timp specificat.

- Puteți să reluați operarea obișnuită prin apăsarea butonului declanșator până la jumătate.

⚠ Camera nu va intra în modul de inactivare în următoarele situații:

- în timpul unei expuneri multiple, cât timp este conectată la un dispozitiv HDMI, la un smartphone prin Wi-Fi, la un calculator prin Wi-Fi sau USB, la o telecomandă fără fir sau când este alimentată prin USB.

Setarea opțiunilor de oprire automată (Auto Power Off)

PASMB 

Camera se va opri automat dacă nu efectuați nicio operațiune pentru o perioadă determinată după ce a intrat în modul de inactivare. Utilizați această opțiune pentru a alege decalajul după care camera se oprește automat.

Meniu

• MENU →  → 5. Battery/Sleep → Auto Power Off

Off	Camera nu se oprește automat.
5min / 30min / 1h / 4h	Camera se oprește după intervalul de timp specificat.

 Pentru a reactiva camera după ce s-a oprit automat, porniți camera folosind maneta **ON/OFF**.

Reducerea consumului de energie (Quick Sleep Mode)

P A S M B 

Reduceți și mai mult consumul de energie în timpul fotografierii cu vizorul. Puteți să reduceți decalajul după care iluminarea de fundal se oprește sau camera intră în modul hibernare.

ⓘ Economisirea energiei nu este disponibilă:

- în timpul fotografierii Live View, în timp ce vizorul este activ, în timp ce fotografiați cu expunere multiplă sau cu temporizator de interval, în timp ce camera este conectată la un dispozitiv HDMI, la un smartphone prin Wi-Fi, la un calculator prin Wi-Fi sau USB sau când Bluetooth este activat

Meniu

- MENU →   5. Battery/Sleep → Quick Sleep Mode

Activarea modului rapid repaus

1. Utilizați   pentru a selecta **[Quick Sleep Mode]** și apăsați butonul **OK**.

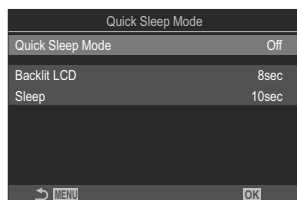

Ecran de setare pentru modul rapid repaus

2. Selectați **[On]** folosind butoanele   și apăsați butonul **OK**.

Off	Camera nu intră în modul de economisire de energie.
On	Camera intră rapid în modul de economisire de energie. Când economisirea energiei este activă și super panoul de comandă este afișat (P.47), „ECO” este afișat pe ecran.

3. Afișajul revine la ecranul de setare pentru modul rapid repaus.

Configurarea modului rapid repaus

1. Configurați opțiunile.

- Apăsați pe Δ ∇ pentru a selecta un element și apăsați butonul **OK** pentru a afișa meniul de setare.
- După configurarea opțiunilor, apăsați butonul **OK** pentru a reveni la ecranul de setare pentru modul rapid repaus.

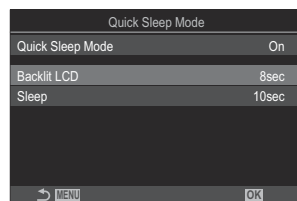

Backlit LCD	Alegeți durata după care iluminarea de fundal a ecranului se reduce atunci când nu efectuați nicio operațiune. [3 sec.]/[5 sec.]/[8 sec.]
Sleep	Alegeți decalajul înaintea intrării camerei în modul de hibernare atunci când nu efectuați nicio operațiune. [3 sec.]/[5 sec.]/[8 sec.]/[10 sec.]/[15 sec.]/[30 sec.]/[1 min.]

- Când economisirea energiei este activă și super panoul de comandă este afișat (P.47), „ECO” este afișat pe ecran.



Setări pentru Resetare/Ceas/Limbă/ Altele

Revenirea la setările predefinite (Reset/ Initialize Settings)

P A S M B 

Resetați camera la setările predefinite din fabrică. Puteți opta să resetați aproape toate setările sau doar pe cele legate direct de fotografiere.

Meniu

- **MENU** → **Ț** → 6. Reset/Clock/Language/Others → Reset/Initialize Settings

Reset Shooting Settings	Resetează doar setările legate de fotografiere.
Initialize All Settings	Resetează toate setările cu câteva excepții, cum ar fi ceasul și limba.

🔗 Consultați „[Setări predefinite](#)” (P.517) pentru informații privind setările care pot fi resetate.

🔗 Setările pot fi salvate folosind OM Workspace sau OM Image Share. Pentru mai multe informații, vizitați site-ul nostru web.

Setarea ceasului camerei (🕒 Settings)

PASMB 

Setați ceasul camerei.

Meniu

- MENU → 🏠 → 6. Reset/Clock/Language/Others → 🕒 Settings

🕒	Setați data, ora și formatul datei. Utilizați butoanele ◀▶ pentru a evidenția elementele și utilizați butoanele Δ ▽ pentru a modifica elementul evidențiat.
Fus orar	Setați fusul orar și ora oficială de vară. Utilizați butoanele Δ ▽ pentru a modifica fusul orar. Apăsarea butonului INFO vă permite să setați ora oficială de vară. Ora oficială de vară va fi activată/dezactivată la fiecare apăsare a butonului INFO .

Alegerea unei limbi (🗨️)

P A S M B 🎥

Alegeți o limbă pentru meniurile camerei și sugestiile privind instrumentele.

Meniu

- MENU → Ț → 6. Reset/Clock/Language/Others → 🗨️

Calibrarea indicatorul de nivel (Level Adjust)

PASMB 

Corecți deviația de nivel. Calibrați nivelul în cazul în care considerați că nu mai este drept sau exact.

Meniu

- MENU →   6. Reset/Clock/Language/Others → Level Adjust

Reset	Resetați nivelul la setările predefinite în fabrică.
Adjust	Alegeți punctul (zero) de referință. Calibrați nivelul după ce poziționați camera în mod corespunzător.

Verificarea procesării imaginii (Pixel Mapping)

P A S M B 

Verificați senzorul imagine și funcțiile de procesare a imaginii în același timp. Pentru cele mai bune rezultate, opriți fotografierea și redarea și așteptați cel puțin un minut înainte de efectuarea procedurii de pixel mapping.

⚠ Nu uitați să efectuați din nou verificarea dacă ați oprit accidental camera în timp ce se desfășura verificarea.

Meniu

• **MENU** ➔ **Ț** ➔ 6. Reset/Clock/Language/Others ➔ Pixel Mapping

Vizualizarea versiunii de firmware (Firmware Version)

PASMB 

Vizualizați versiunile de firmware pentru cameră și orice obiectiv sau alte periferice curent conectate. Poate veți avea nevoie de această informație când contactați echipa de asistență clienți sau efectuați actualizări de firmware.

Meniu

- **MENU** →  → 6. Reset/Clock/Language/Others → Firmware Version

Vizualizarea certificatelor (Certification)

P A S M B 

Afișați certificatele de conformitate cu mai multe standarde pe care camera le respectă.

Meniu

- **MENU** →  → 6. Reset/Clock/Language/Others → Certification

Conectarea camerei la dispozitive externe

Conectarea la dispozitive externe

Puteți să realizați o serie de sarcini conectând camera la un dispozitiv extern, cum ar fi un computer sau un dispozitiv smartphone.

Precauții cu privire la utilizarea funcțiilor Wi-Fi și Bluetooth®

Dezactivați funcțiile LAN wireless și **Bluetooth®** în țările, regiunile sau locațiile în care utilizarea acestora este interzisă.

Camera este dotată cu funcțiile LAN wireless și **Bluetooth®**. Utilizarea acestor opțiuni în țările din afara regiunii în care a fost achiziționată camera poate să încalce regulamentele locale privind utilizarea rețelelor wireless.

Este posibil ca unele țări și regiuni să interzică obținerea de date de localizare fără permisiune prealabilă din partea guvernului. În unele regiuni de vânzări, camera este furnizată cu funcția de afișare a datelor despre locație dezactivată.

Fiecare țară și regiune are propriile legi și regulamente. Verificați aceste legi și regulamente înainte de călătorie și respectați-le atunci când sunteți în străinătate. Compania noastră nu își asumă răspunderea pentru încălcarea de către utilizator a legilor și regulamentelor locale.

Dezactivați funcția Wi-Fi în avion și alte locații în care utilizarea sa este interzisă.  „Dezactivarea funcției de comunicare wireless a camerei (Airplane Mode)” (P.430)

- ① Transmișiile wireless pot fi interceptate de terți. Utilizați opțiunile wireless ținând cont de acest aspect.
- ① Transmițătorul wireless este situat în gripul camerei. Păstrați transmițătorul cât mai departe posibil de obiectele metalice. De asemenea, dacă țineți sau acoperiți gripul, semnalul ar putea fi redus.
- ① Atunci când transportați camera într-o husă sau într-o altă geantă, țineți cont de faptul că obiectele din geantă sau materialul din care este fabricată poate să interfereze cu transmisiile wireless, iar acest lucru poate să împiedice conectarea camerei la un dispozitiv smartphone.
- ① Conexiunile Wi-Fi accelerează descărcarea acumulatorilor. Puteți să pierdeți conexiunea în timpul utilizării dacă acumulatorii sunt descărcați.
- ① Dispozitive, cum ar fi cuptoarele cu microunde și telefoanele fără fir care generează emisii de radiofrecvență, câmpuri magnetice sau electricitate statică, pot să încetinească sau să interfereze în alt mod cu transmisia wireless a datelor.
- ① Unele opțiuni LAN wireless nu sunt disponibile atunci când comutatorul de protecție la scriere al cardului de memorie se află în poziția „LOCK”.

Dezactivarea funcției de comunicare wireless a camerei (Airplane Mode)

PASMB 

Dezactivați funcțiile wireless (Wi-Fi/**Bluetooth**[®]) ale camerei.

Meniu

• MENU →  → 4. Wi-Fi/Bluetooth → Airplane Mode

Off Comunicarea wireless este activată.

On Comunicarea wireless este dezactivată. Poate fi utilizată după schimbarea setării în **[Off]**.
→ apare când selectați **[On]**.

 Comunicarea cu transmițătorul radio wireless FC-WR este posibilă chiar dacă selectați **[On]**.

Conectarea camerei la un smartphone

Conectarea la dispozitive smartphone

Utilizați caracteristicile LAN (Wi-Fi) și **Bluetooth**® wireless ale camerei pentru a vă conecta la un smartphone, unde puteți să folosiți aplicația dedicată pentru a vă bucura de rezultatele obținute cu camera înainte și după fotografiere. După crearea conexiunii, puteți să descărcați și să fotografiați de la distanță și puteți să adăugați informații privind poziția la imaginile de pe cameră.

- Funcționarea nu este garantată pentru toate dispozitivele smartphone.

Operațiuni ce pot fi realizate cu aplicația specificată, OM Image Share

- **Descărcarea fotografiilor din cameră pe smartphone**

Descărcați fotografiile pentru partajare (P.315) pe smartphone.

Puteți folosi dispozitivul smartphone pentru a selecta imaginile de descărcat din cameră.

- **Fotografierea de la distanță de pe un smartphone**

Puteți să operați camera de la distanță și să fotografiați de pe un smartphone.

- **Procesarea imaginilor frumoase**

Utilizați comenzi intuitive pentru a aplica efecte impresionante imaginilor descărcate pe smartphone-ul dumneavoastră.

- **Adăugarea etichetelor GPS la imaginile din cameră**

Folosind funcția GPS a dispozitivului smartphone, puteți adăuga informații privind poziția când fotografiați cu camera.

Consultați site-ul nostru web pentru mai multe detalii.

Asocierea camerei cu un dispozitiv smartphone (Wi-Fi Connection)



Urmați pașii de mai jos atunci când conectați dispozitivele pentru prima dată.

- Reglați setările de asociere utilizând OM Image Share, și nu aplicația pentru setări care face parte din sistemul de operare al dispozitivului smartphone.



1. Lansați copia aplicației dedicate OM Image Share pe care ați instalat-o pe smartphone în prealabil.
2. Atingeți pictograma  afișată pe ecranul de așteptare pentru fotografiere.

 De asemenea, puteți efectua următoarele operațiuni.

Super panoul de comandă

-  

Meniu





- MENU →   → 4. Wi-Fi/Bluetooth → Wi-Fi Connection

3. Selectați **[Device Connection]** și apăsați butonul **OK**.
4. Respectați instrucțiunile de pe ecran pentru a ajusta setările Wi-Fi/**Bluetooth**[®].
 - Denumirea locală și parola **Bluetooth**, SSID și parola Wi-Fi și un cod QR sunt afișate pe ecran.



- ① Denumire locală **Bluetooth**
Parolă **Bluetooth**
- ② SSID Wi-Fi
Parolă Wi-Fi
- ③ Cod QR

5. Atingeți pictograma camerei din partea de jos a ecranului în aplicația OM Image Share.
 - Se va afișa o filă **[Easy Setup]**.

- 6.** Urmați instrucțiunile de pe ecran din aplicația OM Image Share pentru a scana codul QR și a ajusta setările de conectare.
- Dacă nu puteți scana codul QR, urmați instrucțiunile afișate pe ecran din aplicația OM Image Share pentru a ajusta setările manual.
 - **Bluetooth**[®]: Pentru a vă conecta, selectați denumirea locală și introduceți parola afișată pe ecranul camerei în caseta de dialog cu setări pentru Bluetooth din OM Image Share.
 - Wi-Fi: Pentru a vă conecta, introduceți SSID și parola afișate pe ecranul camerei în caseta de dialog cu setări pentru Wi-Fi din OM Image Share.
 -  pe ecran va deveni verde când asocierea este finalizată.
 - Pictograma **Bluetooth**[®] indică starea în felul următor:
 - : Camera emite un semnal wireless.
 - : Conexiune wireless stabilită.
- 7.** Pentru a încheia conexiunea, apăsați **MENU** de pe cameră sau atingeți  **MENU** pe ecran.
- De asemenea, puteți opri camera și încheia conexiunea din OM Image Share.
 - Ca setare predefinită, conexiunea **Bluetooth**[®] este activă chiar și după ce ați încheiat conexiunea Wi-Fi, având astfel posibilitatea de a fotografia de la distanță cu un smartphone. Pentru a seta camera să dezactiveze conexiunea **Bluetooth**[®] la dezactivarea conexiunii Wi-Fi, setați **[Bluetooth]** la **[Off]**.

Wireless Connection Standby Setting for When the Camera Is On (Bluetooth)

Puteți să alegeți setarea camerei în modul de așteptare pentru conexiunea wireless cu un smartphone sau operarea cu telecomanda opțională atunci când este pornită.

🔗 Finalizați mai întâi asocierea camerei cu smartphone-ul sau cu telecomanda opțională. Nu puteți selecta **[Bluetooth]** decât dacă s-a finalizat asocierea.

Meniu

• MENU → Ț → 4. Wi-Fi/Bluetooth → Bluetooth

Off	Camera nu va fi în modul în așteptare pentru conexiunea wireless, iar semnalul wireless nu va fi emis nici atunci când este pornită.
On🔗	Atunci când camera este pornită, va emite un semnal wireless și va fi în modul în așteptare pentru conexiunea wireless. Puteți să vă conectați camera la smartphone prin utilizarea aplicației OM Image Share și să fotografiați de la distanță sau să transferați imagini.
On🔗i	Când camera este pornită, aceasta va începe să transmită semnale wireless, iar dacă a fost asociată deja cu alte dispozitive (P463), aceasta va intra în modul de așteptare a conexiunii cu telecomanda.

🔗 Dacă este activat jurnalul de urmărire GPS în aplicația dedicată OM Image Share, datele privind locația descărcate din aplicație vor fi adăugate la fotografiile realizate cât timp este selectată opțiunea **[On🔗]**.

Setări wireless pentru situația în care camera este oprită (Power-off Standby)

Puteți alege menținerea conexiunii wireless a camerei la smartphone când aceasta este oprită.

Meniu

• MENU → Ț → 4. Wi-Fi/Bluetooth → ⚙ Settings → Power-off Standby

Select	Atunci când opriți camera, vi se va solicita să alegeți dacă păstrați conexiunea wireless a dispozitivului smartphone.
Off	Oprirea camerei dezactivează conexiunea wireless la smartphone.
On	Când camera este oprită, conexiunea la smartphone rămâne activă și smartphone-ul poate fi utilizat în continuare pentru a descărca sau vizualiza fotografiile de pe cameră.

„Select”

Când s-a ales **[Select]** pentru **[Power-off Standby]**, se va afișa o casetă de dialog pentru confirmare înainte de oprirea camerei dacă sunt îndeplinite toate condițiile de mai jos:

- **[Off]** este selectat pentru **[Airplane Mode]**
- Camera este în prezent conectată la un smartphone ([P.432](#))
- Cardul de memorie este introdus corect

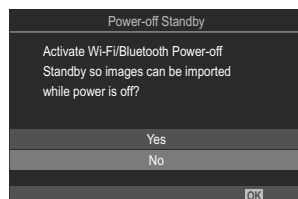

Yes	Camera este oprită, dar conexiunea wireless la smartphone rămâne activă.
No	Camera este oprită și conexiunea wireless la smartphone este dezactivată.

- ① Dacă nu efectuați nicio operație timp de aproximativ un minut după afișarea casetei de dialog de confirmare, camera va dezactiva conexiunea wireless la dispozitivul smartphone și se va opri automat.
- ① Dacă este lăsată activă, conexiunea wireless va fi dezactivată automat în următoarele situații:
 - Conexiunea poate fi restabilită prin pornirea camerei.
 - conexiunea rămâne inactivă timp de 12 de ore
 - cardul de memorie este scos
 - acumulatorul este înlocuit
 - se produce o eroare la încărcare în timpul încărcării interne a acumulatorului

⚙️ Rețineți că dacă ați selectat **[On]** pentru **[Power-off Standby]**, este posibil ca aparatul să nu pornească imediat atunci când ați rotit maneta **ON/OFF** la **ON**.

Transferul imaginilor pe un smartphone

Puteți selecta imaginile de pe cameră și încărca pe un smartphone. De asemenea, puteți utiliza camera pentru a selecta în prealabil imaginile pe care doriți să le partajați.  „Selectarea de fotografii pentru partajare (Share Order)” (P.315)

- Dacă selectați **[Off]** sau **[On/Off]** pentru **[Bluetooth]** (P.434), selectați **[On/Off]**.
- Dacă selectați **[On/Off]** pentru **[Bluetooth]** (P.434), camera intră în modul de așteptare, așteptând o conexiune wireless.

1. Atingeți **[Import Photos]** în OM Image Share de pe smartphone.

 În funcție de modelul de smartphone, poate să apară un ecran de confirmare pentru conexiunea Wi-Fi. Urmăriți instrucțiunile afișate pe ecran pentru a conecta smartphone-ul și camera.

- Imaginile din cameră sunt afișate într-o listă.

2. Selectați imaginile pe care doriți să le transferați și apăsați butonul Salvare.

- Când salvarea este completă, puteți opri camera de pe smartphone.
- Chiar dacă **[Bluetooth]** (P.434) este setat la **[Off]** sau **[On/Off]**, **[Import Photos]** poate fi utilizată activând **[Wi-Fi Connection]** ➔ **[Device Connection]** pe cameră.

Încărcarea automată a imaginilor având camera oprită

Pentru a configura camera să încarce automat imagini pe un dispozitiv smartphone chiar dacă este oprită:

- Marcați imaginile pentru partajare (P315).
- Activați modul în așteptare (P435).
- Dacă utilizați un dispozitiv iOS, porniți OM Image Share.

Când marcați o imagine pentru partajare pe cameră și opriți camera, va apărea o notificare în OM Image Share. Când atingeți notificarea, imaginile sunt transferate automat pe smartphone.

Fotografierea de la distanță cu un smartphone (Vizualizare live)

Puteți să fotografiați de la distanță utilizând camera cu un smartphone în timp ce verificați vizualizarea live pe ecranul smartphone-ului.

- Camera afișează ecranul de conectare, iar toate operațiunile sunt efectuate de pe smartphone.
- Dacă selectați **[Off]** sau **[On ✖️]** pentru **[Bluetooth]** (P.434), selectați **[On ✖️]**.
- Dacă selectați **[On ✖️]** pentru **[Bluetooth]** (P.434), camera intră în modul de așteptare, așteptând o conexiune wireless.

1. Lansați aplicația OM Image Share și atingeți **[Remote Control]**.

2. Atingeți **[Live View]**.

3. Apăsați butonul declanșator pentru a fotografia.



- Imaginea realizată este salvată pe cardul de memorie al camerei.

🔊 Chiar dacă **[Bluetooth]** (P.434) este setat la **[Off]** sau **[On ✖️]**, opțiunea **[Live View]** poate fi utilizată activând **[Wi-Fi Connection]** ➔ **[Device Connection]** pe cameră.

🔔 Opțiunile de fotografiere disponibile sunt parțial limitate.

Fotografierea de la distanță cu un smartphone (Remote Shutter)

Puteți să fotografiați de la distanță operând camera cu ajutorul unui smartphone (Declanșator de la distanță).

- Toate operațiunile sunt disponibile pe cameră. În plus, puteți face fotografii și înregistrări video folosind butonul declanșator afișat pe ecranul smartphone-ului.
- Dacă selectați **[Off]** sau **[On **] pentru **[Bluetooth]** (P.434), selectați **[On **].
- Dacă selectați **[On **] pentru **[Bluetooth]** (P.434), camera intră în modul de așteptare, așteptând o conexiune wireless.

1. Lansați aplicația OM Image Share și atingeți **[Remote Control]**.

2. Atingeți **[Remote Shutter]**.

3. Apăsați butonul declanșator pentru a fotografia.

- Imaginea realizată este salvată pe cardul de memorie al camerei.

 Chiar dacă **[Bluetooth]** (P.434) este setat la **[Off]** sau **[On **], **[Remote Shutter]** poate fi utilizată activând **[Wi-Fi Connection]** ➔ **[Device Connection]** pe cameră.

Adăugarea informațiilor privind poziția la imagini





Folosind funcția GPS a dispozitivului smartphone, puteți adăuga informații privind poziția când fotografiați cu camera.

- Dacă selectați **[Off]** sau **[On/Off]** pentru **[Bluetooth]** (P.434), selectați **[On/Off]**.
- Dacă selectați **[On/Off]** pentru **[Bluetooth]** (P.434), camera intră în modul de așteptare, așteptând o conexiune wireless.

1. Înainte de a face fotografii, lansați aplicația OM Image Share și activați funcția de adăugare a informațiilor privind poziția.

- Când vi se cere sincronizarea ceasului de pe smartphone cu cel al camerei, urmați indicațiile afișate în aplicația OM Image Share.

2. Faceți fotografii cu camera.

- Când este posibil să adăugați informații privind poziția,  se va aprinde pe ecranul de fotografiere. Când camera nu poate obține informațiile privind poziția,  luminează intermitent.
- Poate dura puțin până când camera este pregătită să adauge informațiile privind poziția imediat după ce este pornită sau dacă a repornit din modul de inactivare.
- Informațiile privind poziția vor fi adăugate la fotografii cât timp  este afișat pe ecran.
-  afișat pe ecran când vizualizați o fotografie care are informații privind poziția.



 Informațiile de poziționare nu sunt adăugate clipurilor video.

3. Când ați terminat fotografierea, dezactivați funcția de adăugare a informațiilor privind poziția în OM Image Share.

Resetarea setărilor pentru conectarea la un smartphone (Reset Settings)

Puteți readuce setările pentru conectarea la un smartphone la valorile predefinite.

Meniu

- **MENU** →  → 4. Wi-Fi/Bluetooth →  Settings → Reset  Settings

 Vor fi resetate următoarele elemente de meniu.

- [ **Connection Password**] (P.443)/[**Power-off Standby**] (P.435)

 Înainte de conectarea la un smartphone, trebuie să asociați dispozitivele din nou (P.432).

Schimbarea parolei (📱 Connection Password)

Pentru a schimba parolele pentru Wi-FiBluetooth®:

Meniu

- MENU → 🏠 → 4. Wi-Fi/Bluetooth → 📱 Settings → 📱 Connection Password

1. Apăsați butonul ⏻ conform instrucțiunilor de pe ecran.
 - Se va configura o nouă parolă.

🔗 Puteți să modificați parola de conectare la rețeaua Wi-Fi, dar și codul de acces **Bluetooth®**.

🔗 Reconectați-vă la dispozitivul smartphone după schimbarea parolelor. 🖱️ „Asocierea camerei cu un dispozitiv smartphone (Wi-Fi Connection)” (P.432)

Conectarea la computer prin Wi-Fi

Instalarea aplicației soft

Utilizați OM Capture pentru a conecta camera și calculatorul prin Wi-Fi.

OM Capture

Utilizați „OM Capture” pentru a descărca și pentru a vizualiza automat fotografiile pe măsură ce sunt efectuate sau pentru a controla camera de la distanță. Pentru a afla mai multe sau pentru a descărca software-ul, vizitați site-ul nostru web. La descărcarea software-ului, va fi nevoie să furnizați numărul de serie al camerei.

Urmați instrucțiunile de pe ecran pentru a instala aplicația soft. Cerințele de sistem și instrucțiunile de instalare sunt disponibile pe site-ul nostru web.

Asocierea computerului cu camera (New Link)

Camera și computerul trebuie asociate pentru a se putea conecta. Puteți să asociați până la patru computere cu camera în același timp. Pentru a asocia un computer cu camera, conectați-l prin USB. Nu trebuie să efectuați decât o singură asociere pentru fiecare computer.

1. După ce ați confirmat că starea camerei este oprită, conectați camera la computer utilizând un cablu USB.

- Când atașați un cablu USB, utilizați o protecție opțională pentru cabluri, precum și o clemă, pentru a preveni deteriorarea conectorilor și deconectarea cablului. ➡ „Clemă cablu (CC-1) / Protecție cablu (CP-2)” (P.494)

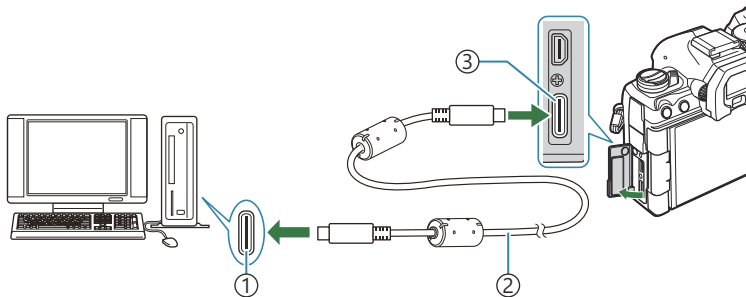

- ① Port USB
- ② Cablu USB (inclus)
- ③ Conector USB

- Locațiile porturilor USB variază în funcție de computer. Consultați documentația furnizată cu computerul pentru informații referitoare la porturile USB.
- Dacă portul USB de pe calculator este un port de tip A, utilizați cablul opțional CB-USB11.

2. Porniți camera.

- Camera va afișa un mesaj prin care vă va solicita să identificați dispozitivul la care este conectat cablul USB.

🔊 Dacă mesajul nu este afișat, selectați **[Select]** pentru **[USB Mode]** (P.411).

⚠️ Dacă acumulatorii sunt descărcați, camera nu va afișa un mesaj atunci când se conectează la un computer. Asigurați-vă că acumulatorii sunt încărcăți.

3. Selectați [**RAW/Control**] folosind butoanele Δ ∇ și apăsați butonul **OK**.

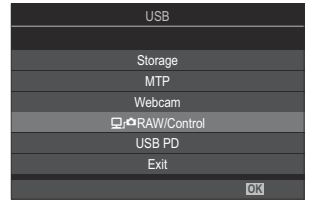

4. Lansați copia aplicației OM Capture instalată pe calculator.
- După ce a fost pornit, „OM Capture” vă va solicita să alegeți tipul de conexiune.



5. Faceți clic pe **[+]** din partea dreaptă a opțiunii **[Create new link]**.

- Dacă nu aveți niciun rezultat, conectați din nou camera.



- Introduceți denumirea care va fi utilizată pe cameră pentru a identifica computerul. Setarea predefinită este denumirea computerului dvs.
- Denumirea utilizată pe cameră poate fi formată din până la 15 caractere.

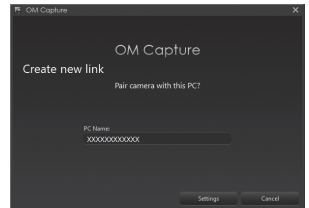

6. Faceți clic pe **[Settings]** în aplicația OM Capture.

- Atunci când se afișează un mesaj care vă anunță că asocierea este finalizată, deconectați camera conform instrucțiunilor.

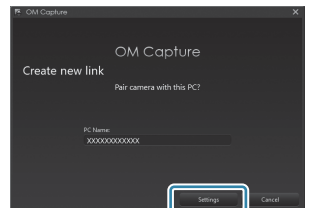

- Repetați pașii de mai sus pentru a asocia camera cu fiecare computer suplimentar.
- Puteți să vizualizați informațiile de asociere stocate pe cameră și să le ștergeți utilizând „OM Capture”.

⚠ Dacă nu ați stabilit conexiunea cu computerul, acesta trebuie să recunoască camera.

Reglarea setărilor rețelei Wi-Fi (Wi-Fi Connection)

Reglați setările pentru conectarea la rețeaua de care aparține computerul asociat.

Înainte de a putea conecta camera la computer prin rețeaua Wi-Fi, trebuie să configurați camera pentru a se conecta la rețea prin routerul Wi-Fi sau prin punctul de acces. Puteți să stocați mai multe profiluri de rețea pe cameră și să le reluați după preferințe. Puteți să reglați setările pentru **[Wi-Fi Connection]** utilizând metodele următoare:

Conectare prin WPS	<p>Configurați camera pentru conectare automată (P.448).</p> <p>Pentru conectare folosind un router WPS sau un punct de acces, trebuie doar să apăsați butonul WPS al dispozitivului.</p> <p>[PBC Method]: Conectați-vă folosind numai butonul routerului WPS. Camera se conectează automat atunci când apăsați pe buton.</p> <p>[PIN Method]: Camera se conectează în modul PIN. Introduceți PIN-ul camerei în router pentru a se conecta.</p>
Connect from ((☎)) List	<p>Alegeți rețeaua dintr-o listă (P.453).</p> <p>Camera va căuta rețelele disponibile; apoi selectați o rețea din listă și introduceți parola rețelei pentru a conecta camera.</p>
Connect manually	<p>Reglați manual setările de conexiune (P.450).</p> <p>Introduceți denumirea rețelei (SSID) și alte setări pentru a vă conecta.</p>

- Conexiunile WPS necesită un router sau un punct de acces compatibil WPS.
- Pentru a vă conecta prin WPS în modul PIN, routerul propriu-zis trebuie să fie conectat la un computer administrator prin care puteți să introduceți PIN-ul.
- Pentru conectarea manuală, trebuie să aveți informații referitoare la rețeaua la care vă conectați.
- Camera se poate conecta utilizând următoarele tipuri de router sau puncte de acces:
 - Standard: IEEE802.11a/b/g/n/ac
 - Bandă: 2,4 GHz sau 5 GHz
 - Securitate: WPA2, WPA3
- Camera poate să stocheze setări pentru până la opt rețele. Camera se va conecta automat la rețelele la care s-a conectat în prealabil.
- Fiecare conexiune nouă introdusă peste cea de-a opta conexiune înlocuiește setările conexiunii pe care nu ați mai utilizat-o de cel mai mult timp.
- Dacă adăugați un profil de rețea pentru un punct de acces cu aceeași adresă MAC ca și cea a profilului existent, veți înlocui setările profilului existent.

- Consultați documentația furnizată cu dispozitivul pentru informații referitoare la utilizarea routerelor sau a punctelor de acces.
- Profilurile de rețea nu sunt resetate atunci când selectați **[Initialize All Settings]** pentru **[Reset/Initialize Settings]** (P.421). Pentru a reseta setările rețelei, utilizați **[Wi-Fi PC Settings]** (P.454) > **[Reset Wi-Fi PC Settings]**.

Activarea rețelei Wi-Fi a camerei

Înainte de a vă conecta la o rețea prin Wi-Fi, trebuie să activați funcția Wi-Fi pe cameră. Dacă **[Airplane Mode]** (P.430) este setat la **[On]**, setați-l la **[Off]**.

Conectarea prin WPS (Connect by WPS)

Conectați-vă utilizând opțiunea WPS de pe router sau de pe punctul de acces.

Meniu

- **MENU** → **Y** → 4. Wi-Fi/Bluetooth → Wi-Fi Connection

1. Selectați **[PC Connection]** folosind butoanele $\Delta \nabla$ și apăsați butonul **OK**.
 - Se vor afișa opțiunile pentru **[PC Connection]**
2. Selectați **[Connect by WPS]** utilizând butoanele $\Delta \nabla$ și apăsați butonul **OK**.
3. Selectați o opțiune folosind butoanele $\Delta \nabla$ și apăsați butonul **OK**.
 - Dacă selectați **[PBC Method]**, apăsați pe butonul WPS de pe router sau de pe punctul de acces.
 - Apăsați butonul **OK** al camerei pentru a iniția conexiunea.
 - Este posibil să dureze puțin timp până se finalizează conexiunea după ce ați apăsat pe buton.
 - Dacă ați selectat **[PIN Method]**, camera va afișa un PIN pe care trebuie să îl introduceți în router sau în punctul de acces. Apăsați butonul **OK** al camerei atunci când routerul este pregătit pentru conectare.

4. Atunci când camera se poate conecta, rețeaua va fi marcată cu o bifă (✓) lângă denumirea rețelei.

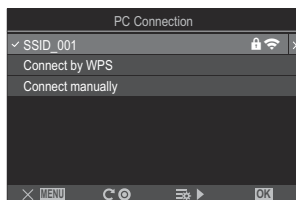

- În cazul în care camera a fost asociată cu mai multe computere, vi se va solicita să alegeți un computer înainte de a se afișa rețeaua. Selectați computerul dorit utilizând butoanele Δ ∇ și apăsați butonul **OK**.
- Puteți să utilizați camera numai cu computerul selectat. Pentru a selecta un computer diferit, trebuie să dezactivați mai întâi conexiunea curentă.
- În cazul în care conectarea este nereușită, camera va afișa un mesaj în acest sens, urmat de opțiunile descrise la pasul 3. Scoateți și reintroduceți cardul de memorie.

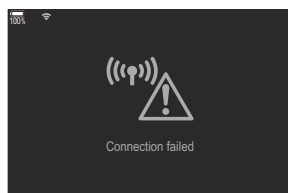

5. Apăsați butonul **OK** pentru a reveni la afișajul de fotografiere.

- Camera va reveni la ecranul de fotografiere standard.  de pe ecran va deveni verde.



Conectarea manuală (Connect manually)

Reglați manual setările rețelei.

Meniu

- MENU → Ț → 4. Wi-Fi/Bluetooth → Wi-Fi Connection

SSID	Denumirea rețelei (SSID).
Authentication	Tipul de securitate utilizat pe rețea.
Password	Parola de conectare la o rețea securizată.
IP Address Assign	Alegeți dacă doriți ca serverul DHCP al rețelei să atribuie automat camerei adresa IP.
IP Address	
Subnet Mask	
Default Gateway	Acest câmpuri sunt necesare atunci când adresa IP este atribuită manual. Setările utilizate variază în funcție de rețea.
DNS	

1. Selectați **[PC Connection]** folosind butoanele Δ ∇ și apăsați butonul **OK**.
 - Se vor afișa opțiunile pentru **[PC Connection]**
2. Selectați **[Connect manually]** utilizând butoanele Δ ∇ și apăsați butonul **OK**.

3. Selectați opțiuni folosind butoanele $\Delta \nabla$ și apăsați butonul **OK**.

- Se vor afișa opțiunile pentru elementul selectat.

SSID	Introduceți SSID al rețelei.
Authentication	Selectați tipul de securitate utilizat pe rețea. Alegeți dintre [None] , [WPA2/WPA3] și [WPA3] .
Password	Dacă ați selectat [WPA2/WPA3] or [WPA3] pentru [Authentication] , introduceți parola rețelei.
IP Address Assign	Alegeți dintre [Auto(DHCP)] și [Manual] . Pentru atribuirea automată a adresei IP, un server DHCP trebuie configurat pe rețea pentru a furniza automat adrese IP.
IP Address	Aceste câmpuri sunt necesare atunci când selectați [Manual] pentru [IP Address Assign] .
Subnet Mask	
Default Gateway	
DNS	

4. Selectați **[Start Connection]** folosind butoanele $\Delta \nabla$ și apăsați butonul **OK**.

5. Atunci când camera se poate conecta, rețeaua va fi marcată cu o bifă (✓) lângă denumirea rețelei.

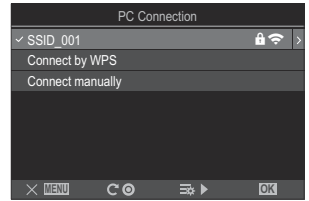

- În cazul în care camera a fost asociată cu mai multe computere, vi se va solicita să alegeți un computer înainte de a se afișa rețeaua. Selectați computerul dorit utilizând butoanele Δ ∇ și apăsați butonul **OK**.
- Puteți să utilizați camera numai cu computerul selectat. Pentru a selecta un computer diferit, trebuie să dezactivați mai întâi conexiunea curentă.
- În cazul în care conectarea este nereușită, camera va afișa un mesaj în acest sens, urmat de opțiunile descrise la pasul 4. Scoateți și reintroduceți cardul de memorie.

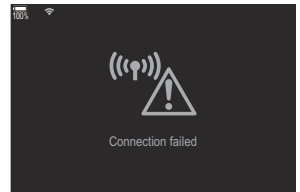

6. Apăsați butonul **OK** pentru a reveni la afișajul de fotografiere.

- Camera va reveni la ecranul de fotografiere standard.  de pe ecran va deveni verde.



Alegerea unei rețele dintr-o listă (Connect from ((☛)) List)

Camera va căuta rețelele disponibile și le va afișa într-o listă din care puteți alege rețeaua la care doriți să vă conectați.

Meniu

• MENU ➔ ☛ ➔ 4. Wi-Fi/Bluetooth ➔ Wi-Fi Connection

1. Selectați **[PC Connection]** folosind butoanele $\Delta \nabla$ și apăsați butonul **OK**.
 - Se vor afișa opțiunile pentru **[PC Connection]**.
2. Selectați **[Connect from ((☛)) List]** utilizând butoanele $\Delta \nabla$ și apăsați butonul **OK**.
 - Se va afișa o listă a rețelelor disponibile.
3. Selectați rețeaua dorită utilizând butoanele $\Delta \nabla$ și apăsați butonul **OK**.
 - Dacă rețeaua este protejată prin parolă, vi se va solicita să introduceți o parolă. Introduceți parola și apăsați butonul **OK**.
 - Apăsați butonul \triangleright pentru a afișa **[Detail Settings]** pentru rețeaua evidențiată. Puteți să introduceți o adresă IP și să reglați manual alte setări.
 - Apăsați butonul \odot pentru a repeta căutarea și pentru a actualiza lista rețelelor.
4. Atunci când camera se poate conecta, rețeaua va fi marcată cu o bifă (✓) lângă denumirea rețelei.
 - Rețelele protejate prin parolă sunt indicate de o pictogramă \mathbb{A} .
 - În cazul în care camera a fost asociată cu mai multe computere, vi se va solicita să alegeți un computer înainte de a se afișa rețeaua. Selectați computerul dorit utilizând butoanele $\Delta \nabla$ și apăsați butonul **OK**.
 - Puteți să utilizați camera numai cu computerul selectat. Pentru a selecta un computer diferit, trebuie să dezactivați mai întâi conexiunea curentă.
 - În cazul în care conectarea este nereușită, camera va afișa un mesaj în acest sens, urmat de opțiunile descrise la pasul 3. Scoateți și reintroduceți cardul de memorie.

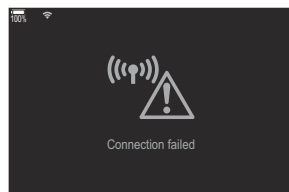

5. Apăsați butonul **OK** pentru a reveni la afișajul de fotografiere.

- Camera va reveni la ecranul de fotografiere standard.  de pe ecran va deveni verde.



Conectarea la rețele selectate anterior

- Camera se va reconecta automat la rețelele selectate în prealabil atunci când selectați [**PC Connection**] prin pictograma . Nu vi se va solicita să introduceți o parolă.
- Dacă sunt disponibile mai multe rețele, camera se va conecta mai întâi la rețeaua utilizată cel mai recent.
- După conectare, camera va afișa o listă de rețele disponibile, iar rețeaua curentă va fi marcată cu (✓).
- Pentru a vă conecta la o rețea diferită, evidențiați rețeaua în listă și apăsați butonul **OK**.
- Atunci când camera a fost asociată cu mai multe computere pe rețea, vi se va solicita să alegeți un computer înainte de a se afișa lista rețelelor. Selectați computerul dorit utilizând butoanele Δ ∇ și apăsați butonul **OK**.

Afișarea adresei MAC/Resetarea setărilor Wi-Fi pentru conectarea la un calculator (Wi-Fi PC Settings)

Puteți să afișați adresa MAC a camerei pentru conexiunea Wi-Fi și să resetați setările Wi-Fi utilizate pentru conectarea la un calculator.

Meniu

- **MENU** \rightarrow  \rightarrow 4. Wi-Fi/Bluetooth \rightarrow Wi-Fi PC Settings

Wi-Fi MAC Address	Se afișează adresa MAC a camerei pentru conexiunea Wi-Fi.
Reset Wi-Fi PC Settings	Se șterg informațiile despre calculatoarele cu care a fost asociată camera și punctele de acces la care s-a conectat camera.

Încărcarea fotografiilor pe măsură ce sunt efectuate

Efectuați fotografiile și încărcați-le pe un computer conectat la aceeași rețea ca și camera. Puteți să fotografiați utilizând comenzile de pe cameră sau în timp ce comandați camera de la distanță de pe un computer. Înainte de a continua, conectați camera și computerul conform celor descrise în „[Asocierea computerului cu camera \(New Link\)](#)” (P.445).

- ① Conexiunile Wi-Fi pot întâmpina viteze de comunicare reduse sau deconectări neintenționate de la computer sau de la dispozitivul wireless, în funcție de mediul de funcționare. Vă recomandăm să verificați funcționarea în mediul dvs. înainte de a realiza fotografii importante. În cazul în care conexiunea Wi-Fi este întreruptă, datele dinainte de încărcare nu vor fi salvate. Utilizați setările de încărcare cu care datele transferate vor fi salvate pe cardul de memorie din cameră, înainte de încărcare.
- ① Pentru a vă conecta la un computer, ecranul de fotografiere trebuie să fie afișat pe cameră. După conectarea la rețea, întoarceți-vă la ecranul de fotografiere.

1. Lansați aplicația OM Capture pe computerul destinație.

- Dacă vi se solicită să alegeți un tip de conexiune, faceți clic pe **[Wi-Fi Connection]**.
- Computerul va afișa mesajul **[Camera connected]** când detectează camera.

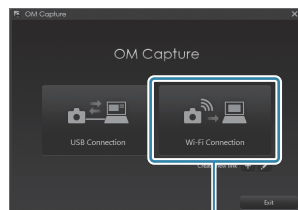

① [Wi-Fi Connection]

- Camera va afișa mesajul atunci când s-a stabilit o conexiune.

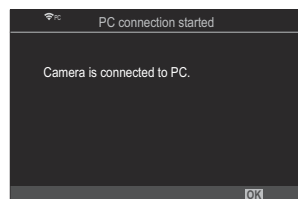

2. Configurați aplicația OM Capture să descarce automat fotografiile pe măsură ce sunt efectuate.

- Alegeți o destinație pentru fotografiile descărcate.

3. Fotografați utilizând comenzile camerei sau ale computerului.

- Fotografiile vor fi descărcate pe computer în funcție de opțiunile alese.

☞ Pentru mai multe informații despre utilizarea aplicației soft, consultați resursele de ajutor online.

⚠ Nu puteți să utilizați computerul pentru a modifica modul de fotografiere al camerei.

⚠ Frecvența cadrelor a afișajului camerei poate să scadă dacă imaginea vizualizată prin obiectivul camerei este afișată pe computer și pe ecranul camerei în același timp.

⚠ Camera va încărca numai fotografiile realizate în timp ce camera și computerul sunt conectate. Fotografiile realizate cât timp camera este deconectată de la computer nu vor fi încărcate.

☞ În timp ce camera este conectată la o rețea:

- modul de hibernare este dezactivat
- fotografierea cu temporizator de interval nu este disponibilă

☞ Opțiunile **[PC connection ended]** vor fi afișate atunci când conexiunea camerei la rețea este dezactivată. Dacă vă deconectați, datele care nu au fost încărcate încă nu vor mai fi încărcate.

☞ Dacă aplicația „OM Capture” afișează mesajul **[This application is unable to find a camera in the camera control mode.]**, verificați următoarele:

- camera să fi fost asociată cu computerul și
- să fi selectat computerul corect când v-ați conectat la rețea.

Încheierea conexiunii

Dezactivați conexiunea Wi-Fi. Utilizarea rețelei Wi-Fi poate fi interzisă în anumite țări sau regiuni, caz în care aceasta ar trebui dezactivată.

Dezactivarea conexiunii curente

1. Atingeți  de pe ecranul camerei.

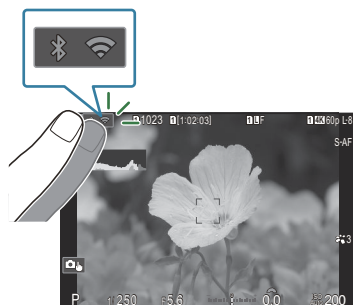

- Vi se va solicita să confirmați dacă doriți să vă deconectați.
- SSID al rețelei este afișat pe ecran.

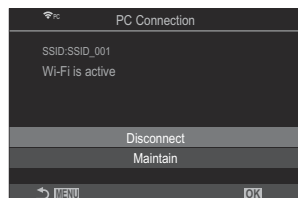

2. Selectați **[Disconnect]** folosind butoanele Δ ∇ și apăsați butonul **OK**.

- Camera va dezactiva conexiunea și va ieși din ecranul de fotografiere.

⚠️ Conexiunea Wi-Fi va fi întreruptă chiar și dacă există date care încă nu s-au transferat. Datele care nu au fost încărcate încă nu vor mai fi încărcate.

3. Pentru reconectare, atingeți  sau selectați **[Wi-Fi Connection]** > **[PC Connection]** și apăsați butonul **OK**.

- Camera se va reconecta automat la rețelele selectate în prealabil.

- Pentru a vă conecta la o rețea nouă, evidențiați **[Maintain]** din pasul 2 și apăsați butonul **OK**. Alegeți dintr-o listă a rețelelor disponibile și reglați setările conform celor descrise în „Alegerea unei rețele dintr-o listă (Connect from ((Wi-Fi)) List)” (P453).

- Dacă opriți camera în timp ce încărcarea este în curs, vi se va solicita să alegeți dacă doriți să opriți camera și să dezactivați imediat conexiunea Wi-Fi sau doriți să opriți camera doar după finalizarea încărcării.

Dezactivarea funcției Wi-Fi/Bluetooth®

Setați **[Airplane Mode]** (P.430) pe **[On]**. Comunicarea wireless va fi dezactivată.

Utilizarea telecomenzii

Denumirea părților componente

RM-WR1 (opțional)

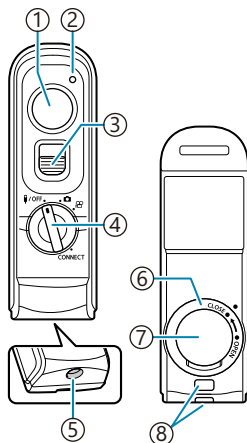

- ① Declanșator
- ② Indicator de transfer date
- ③ Blocare buton declanșator
- ④ Selector de moduri (📶 / OFF / 📷 / 📺 / CONNECT)
- ⑤ Conector cablu
- ⑥ Clapeta compartimentului pentru acumulator
- ⑦ Capac compartiment acumulator
- ⑧ Orificiu prindere șnur

Conexiune cu fir

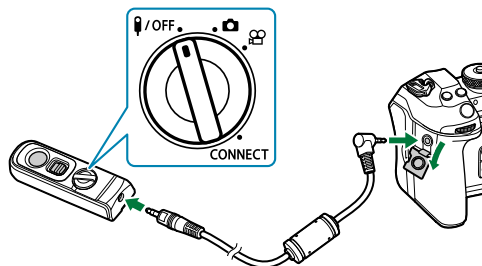

Rotiți selectorul de moduri de pe telecomandă la **OFF** și conectați telecomanda la cameră prin cablul furnizat.

Puteți fotografia prin apăsarea butonului declanșator.

Înainte de a realiza înregistrări video, selectați **[REC]** pentru **[Shutter Function]**. „Efectuarea unei înregistrări video prin apăsarea butonului declanșator (Shutter Function)” (P.350)

⚠️ Telecomanda wireless nu este disponibilă când cablul este conectat.

🔧 Pentru a activa butonul declanșator pentru fotografierea bulb sau altele similare, glisați în sus mecanismul de blocare a butonului declanșator.

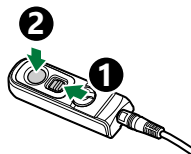

Conexiune wireless

Pentru conexiunea wireless, mai întâi trebuie să asociați camera și telecomanda.

Meniu

- **MENU** → **Y** → 4. Wi-Fi/Bluetooth → Wireless Shutter Setting

Inițiere asociere	Urmați instrucțiunile de pe ecran. Când asocierea este finalizată, [Bluetooth] va fi setat la [On] .
Ștergere asociere	Dacă selectați [Yes] și apăsați butonul OK , dispozitivul asociat va fi șters.

1. Selectați **[Start Pairing]** și apăsați butonul **OK**.

2. Când este afișat un mesaj care indică faptul că asocierea este în curs, rotiți selectorul de moduri de pe telecomandă la **CONNECT** și mențineți-l în poziție.

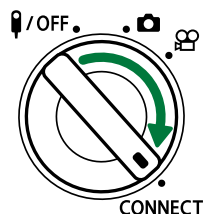
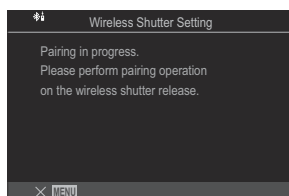

- Asocierea începe când acesta este menținut în poziție timp de 3 secunde. Mențineți-l în poziția **CONNECT** până când asocierea este finalizată. Dacă rotiți selectorul de moduri înainte de finalizarea asocierii, indicatorul pentru transferul de date luminează intermitent rapid.
- Indicatorul pentru transferul de date luminează când începe asocierea.

3. Când este afișat un mesaj care indică că asocierea este finalizată, apăsați butonul **OK**.

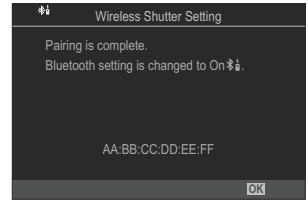

- Indicatorul pentru transferul de date se stinge când asocierea este finalizată.
 - **[Bluetooth]** (P.434) va fi setat automat la **[On Bluetooth icon]** când asocierea este finalizată.
- ⓘ Dacă rotiți selectorul de moduri de pe telecomandă sau dacă apăsați butonul **MENU** de pe cameră înainte de afișarea mesajului de confirmare a finalizării asocierii, procesul de asociere se oprește. Informațiile privind dispozitivul asociat vor fi resetate. Asociați dispozitivele din nou.
- ⓘ Dacă rotiți selectorul de moduri de pe o telecomandă care în prezent nu este asociată la **CONNECT** și îl mențineți în poziție timp de 3 secunde sau dacă asocierea eșuează, informațiile privind asocierea de la conexiunile anterioare vor fi resetate. Asociați dispozitivele din nou.

Ștergerea asocierii

1. Selectați **[Delete Pairing]** și apăsați butonul **OK**.
2. Selectați **[Yes]** și apăsați butonul **OK**.

- ⓘ Dacă ați asociat camera cu o telecomandă, trebuie să efectuați **[Delete Pairing]** pentru a reseta informațiile de asociere înainte să asociați camera cu o telecomandă nouă.

Fotografiere folosind telecomanda

PASMB 

Înainte de a stabili o conexiune wireless între cameră și telecomandă, confirmați că a fost selectat **[On*í]** pentru **[Bluetooth]** (P.434). Dacă este setat la **[On*í]**, *í este afișat, iar camera va fi în modul de așteptare pentru comunicarea wireless cu telecomanda atunci când camera este pornită.

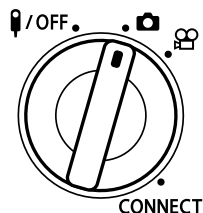

1. Rotiți selectorul pentru moduri al telecomenzii la  sau .

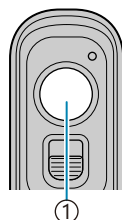

2. Apăsați butonul declanșator de pe telecomandă pentru a face fotografii.



① Declanșator

- Când selectorul pentru moduri al telecomenzii este setat la  (modul de fotografiere statică): Când apăsați ușor butonul declanșator de pe telecomandă în jos la prima poziție (apăsați butonul declanșator până la jumătate), va fi afișat semnul de confirmare AF (●) și un cadru verde (ținta AF) va fi afișat în poziția de focalizare.
- Când selectorul pentru moduri al telecomenzii este setat la  (modul de înregistrare video): Când apăsați butonul declanșator de pe telecomandă, începe înregistrarea video. Apăsați din nou butonul declanșator de pe telecomandă pentru a opri înregistrarea video.

Indicatorul pentru transferul de date de pe telecomandă

Se aprinde o dată	Comanda de operare prin telecomandă este trimisă la cameră în mod corect.
Luminează intermitent rapid (1 secundă)	Comanda de operare prin telecomandă este trimisă la cameră în mod incorect. Reduceți distanța dintre cameră și telecomandă. Dacă problema nu este remediată, verificați setarea camerei.
Luminează intermitent rapid (3 secunde)	Există o problemă referitoare la asocierea camerei cu telecomanda. Asociați dispozitivele din nou.
Nu se aprinde	Acest lucru se poate întâmpla în următoarele situații. <ul style="list-style-type: none">• Bateria din telecomandă este descărcată.• Selectorul de moduri al telecomenzii este în poziția 🔌/OFF.• Camera și telecomanda sunt conectate printr-un cablu

- 🔌 Chiar dacă **[Bluetooth]** (P.434) este setat la **[On🔌]**, puteți conecta camera la un smartphone dacă activați **[Device Connection]** pe cameră.
Cu toate acestea, camera poate fi controlată folosind telecomanda atunci când este conectată la un smartphone.
- 🔌 Asocierea dispozitivelor și fotografierea de la distanță nu sunt disponibile când **[Airplane Mode]** (P.430) este setat pe **[On]**.
- 🔌 Camera nu intră în modul de hibernare când o telecomandă este conectată wireless.
- 🔌 Dacă rotiți selectorul de moduri de pe telecomandă la poziția **🔌/OFF**, camera intră în modul de hibernare conform setării **[Sleep]** (P.417).
Camera nu va intra în modul de hibernare când este selectat **[On🔌]** pentru **[Bluetooth]** (P.434) decât dacă selectorul rotativ pentru moduri de pe telecomandă se află în poziția **🔌/OFF**.
- 🔌 Dacă operați telecomanda având camera în modul de hibernare, poate dura puțin mai mult până când camera repornește.
- 🔌 Camera nu poate fi controlată de la telecomandă când repornește din modul de hibernare. Operați telecomanda după ce camera a repornit.
- 🔌 Rotiți selectorul pentru moduri de pe telecomandă la poziția **🔌/OFF** când ați terminat de utilizat telecomanda.

Adresa MAC a telecomenzii

Adresa MAC a telecomenzii este tipărită pe certificatul de garanție furnizat împreună cu telecomanda.

Precauții privind utilizarea telecomenzii

- Nu trageți de capacul compartimentului pentru acumulator și nu îl folosiți pentru a roti clapeta compartimentului pentru acumulator.
- Nu străpungeți acumulatorii cu obiecte ascuțite.
- Nu trântiți și nu înclinați telecomanda dacă o țineți de cablu.
- Umezeala de pe cablu sau conectorii telecomenzii pot afecta controlul wireless și pot face conexiunile cu fir nesigure.
- Înainte de închidere, verificați clapeta compartimentului pentru acumulator astfel încât aceasta să nu conțină impurități.
- Rotiți selectorul de moduri la **V/OFF** înainte de a conecta sau deconecta cabluri.

Conectarea la computer prin USB

Instalarea aplicației soft

Instalați următorul software pentru a accesa camera în timp ce este conectată direct la computer prin USB.

OM Capture

Utilizați „OM Capture” pentru a descărca și pentru a vizualiza automat fotografiile pe măsură ce sunt efectuate sau pentru a comanda camera de la distanță. Pentru a afla mai multe sau pentru a descărca software-ul, vizitați site-ul nostru web. La descărcarea aplicației soft, fiți pregătit să furnizați numărul de serie al camerei.

Urmați instrucțiunile de pe ecran pentru a instala aplicația soft. Cerințele de sistem și instrucțiunile de instalare sunt disponibile pe site-ul nostru web.

OM Workspace

Utilizați această aplicație pentru computer pentru a descărca, pentru a vizualiza și pentru a gestiona fotografiile și filmele înregistrate cu camera. Când editați date RAW în OM Workspace, se activează prelucrarea cu viteză mare, folosind motorul camerei. De asemenea, o puteți utiliza pentru a actualiza firmware-ul camerei. Software-ul poate fi descărcat de pe site-ul nostru web. La descărcarea aplicației soft, fiți pregătit să furnizați numărul de serie al camerei.

Urmați instrucțiunile de pe ecran pentru a instala aplicația soft. Cerințele de sistem și instrucțiunile de instalare sunt disponibile pe site-ul nostru web.

Încărcarea fotografiilor pe măsură ce sunt efectuate (🖥️📷 RAW/Control)

PASMB 📷

Conectați camera la un computer prin USB pentru a încărca fotografiile pe măsură ce le efectuați. Puteți să fotografiați utilizând comenzile de pe cameră sau în timp ce comandați camera de la distanță de pe un computer.

1. După ce ați confirmat că starea camerei este oprită, conectați camera la computer utilizând un cablu USB.
 - Când atașați un cablu USB, utilizați o protecție opțională pentru cabluri, precum și o clemă, pentru a preveni deteriorarea conectorilor și deconectarea cablului. 🖱️ „Clemă cablu (CC-1)/Protecție cablu (CP-2)” (P.494)

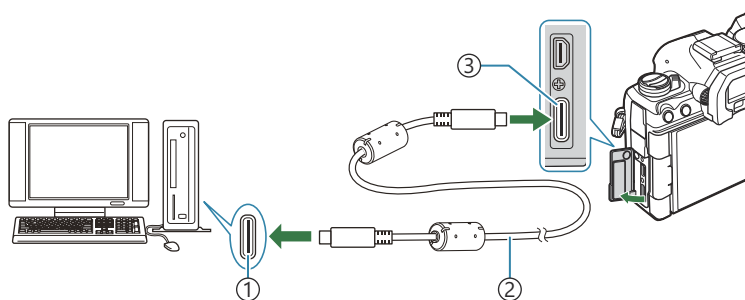

- ① Port USB
- ② Cablu USB (inclus)
- ③ Conector USB

- Locațiile porturilor USB variază în funcție de computer. Consultați documentația furnizată cu computerul pentru informații referitoare la porturile USB.
- Dacă portul USB de pe calculator este un port de tip A, utilizați cablul opțional CB-USB11.

2. Porniți camera.

- Camera va afișa un mesaj prin care vă va solicita să identificați dispozitivul la care este conectat cablul USB.

🔊 Dacă mesajul nu este afișat, selectați **[Select]** pentru **[USB Mode]** (P.411).

- ⌚ Dacă acumulatorii sunt descărcați, camera nu va afișa un mesaj atunci când se conectează la un computer. Asigurați-vă că acumulatorii sunt încărcăți.

3. Selectați [RAW/Control] folosind butoanele Δ ∇ și apăsați butonul **OK**.

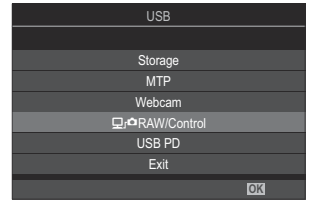

4. Lansați copia aplicației „OM Capture” instalată pe calculator.
- Când vi se solicită să alegeți tipul de conexiune, faceți clic pe [**USB Connection**].

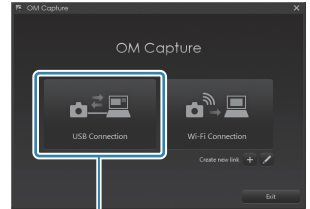

① [USB Connection]

5. Configurați OM Capture pentru descărcare.
- Alegeți o destinație pentru fotografiile descărcate.
6. Fotografați utilizând comenzile camerei sau ale computerului.
- Fotografiile vor fi descărcate pe computer în funcție de opțiunile alese.
 - Pentru mai multe informații despre utilizarea aplicației soft, consultați resursele de ajutor online.

- ① Nu puteți să utilizați computerul pentru a modifica modul de fotografiere al camerei.
- ① Frecvența cadrelor camerei poate să scadă dacă imaginea vizualizată prin obiectivul camerei este afișată pe computer și pe ecranul camerei în același timp.
- ① Conexiunea la computer va fi dezactivată, dacă:
 - ieșiți din „OM Capture”,
 - introduceți sau scoateți carduri de memorie sau
 - opriți camera.

Conectarea camerei pentru prelucrarea RAW cu viteză mare (RAW/Control)

Când editați date RAW având camera și calculatorul conectate, prelucrarea va fi mai rapidă decât dacă se face doar cu calculatorul.

1. După ce ați confirmat că starea camerei este oprită, conectați camera la computer utilizând un cablu USB.
2. Porniți camera.
 - Camera va afișa un mesaj prin care vă va solicita să identificați dispozitivul la care este conectat cablul USB.
 - Dacă mesajul nu este afișat, selectați **[Select]** pentru **[USB Mode] (P.411)**.
 - Dacă acumulatorii sunt descărcați, camera nu va afișa un mesaj atunci când se conectează la un computer. Asigurați-vă că acumulatorii sunt încărcăți.

3. Selectați **[RAW/Control]** folosind butoanele Δ ∇ și apăsați butonul **OK**.

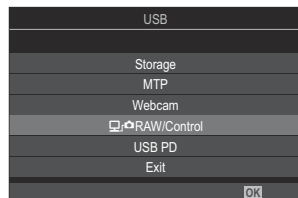

4. Lansați copia aplicației OM Workspace instalate pe calculator.

5. Alegeți fotografia de prelucrat.

- Numai fotografiile care au fost făcute folosind următoarele camere.
OM-1 Mark II/OM-1 (începând cu ianuarie 2024)
- Nu puteți selecta imagini de pe cardul SD din camera conectată.

6. Prelucrați imagini RAW.

- Puteți să ajustați setările de fotografiere disponibile pe cameră și imaginile RAW prelucrate.
- Copiile prelucrate vor fi salvate în format JPEG.
- Editarea datelor RAW prin USB nu este disponibilă dacă ați conectat două sau mai multe camere.
- Pentru mai multe informații despre utilizarea aplicației soft, consultați resursele de ajutor online.

Copierea fotografiilor pe computer (Storage/MTP)

Atunci când este conectată la un computer, camera poate să funcționeze ca un dispozitiv de stocare extern la fel ca un hard-disk sau alte dispozitive de stocare externe. Puteți să copiați datele de pe cameră pe computer.

1. După ce ați confirmat că starea camerei este oprită, conectați camera la computer utilizând un cablu USB.
2. Porniți camera.
 - Camera va afișa un mesaj prin care vă va solicita să identificați dispozitivul la care este conectat cablul USB.
 - Dacă mesajul nu este afișat, selectați **[Select]** pentru **[USB Mode]** (P.411).
 - Dacă acumulatorii sunt descărcați, camera nu va afișa un mesaj atunci când se conectează la un computer. Asigurați-vă că acumulatorii sunt încărcăți.
3. Selectați **[Storage]** sau **[MTP]** utilizând butoanele Δ ∇ și apăsați butonul **OK**.

[Storage]: Camera funcționează ca un cititor de card.

[MTP]: Camera funcționează ca un dispozitiv portabil.

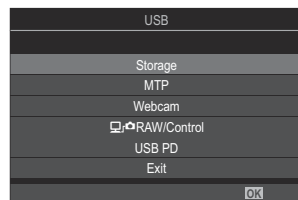

4. Camera se va conecta la computer ca dispozitiv de stocare nou.

- ⓘ Transferul de date nu este garantat pentru următoarele sisteme de operare, chiar dacă calculatorul dispune de port USB.
 - Computere cu port USB atașat cu ajutorul unui card de extensie etc., computere fără sistem de operare instalat din fabrică sau computere asamblate la domiciliu
- ⓘ Atunci când camera este conectată la calculator, nu se pot utiliza funcțiile camerei.
- ⓘ În cazul în care computerul nu detectează camera, deconectați cablul USB și apoi reconectați-l la computer.
- ⓘ Când **[MTP]** este selectat, filmele care depășesc 4 GB nu pot fi copiate pe calculator.

Utilizarea camerei ca o cameră web (Webcam)

Camera poate fi conectată la un computer și utilizată precum o cameră web la ședințe online și transmisiuni live. Nu sunt necesare drivere sau aplicații suplimentare. Datele video și audio înregistrate de cameră sunt transmise către computer prin simpla conectare a două dispozitive prin USB (transmisie USB).

1. Verificați camera, trebuie să fie oprită, și rotiți selectorul de moduri la .

2. Conectați camera la calculator.

 Locațiile porturilor USB variază în funcție de computer. Consultați documentația furnizată cu computerul pentru informații referitoare la porturile USB.

3. Porniți camera.

 Dacă nu este afișat pe ecran, selectați **[Select]** pentru **[USB Mode]** (P.411).

 Dacă acumulatorii sunt descărcați, camera nu va afișa un mesaj atunci când se conectează la un computer. Asigurați-vă că acumulatorii sunt încărcăți.

4. Selectați **[Webcam]** folosind butoanele Δ ∇ și apăsați butonul **OK**.

- Camera va intra în modul fotografiere.
- Va fi afișată pictograma .
- Ajustați luminozitatea și focalizarea folosind camera.





5. Pe computer, rulați aplicația dorită de conferințe web sau servicii de streaming. Selectați denumirea modelului camerei conectate din setările dispozitivului pentru aplicație.

- Va începe transmisia imaginii și a sunetului.
- Imaginea va fi transmisă în rezoluție film **[FHD]** (1280×720).
- Când **[Frame Rate]** este setată la **[60p]**, **[30p]** sau **[24p]** pentru , imaginea este transmisă la **[30p]**. Când este setată la **[50p]** sau **[25p]**, imaginea este transmisă la **[25p]**.

 Puteți folosi camera precum cameră web chiar dacă nu ați introdus niciun card.

 Dacă microfonul extern este conectat, sunetul înregistrat de microfon va fi transmis.

 Când **[Yes]** este selectat pentru **[Power Supply from USB]**, camera este alimentată de la computer, prin USB, când este utilizată precum o cameră web.

- ⚠️ Nu puteți transmite imaginea și sunetul către computer dacă:
 - este selectată o altă opțiune decât  pentru modul fotografiere sau dacă este afișat ecranul de redare sau ecranul meniului.
- În funcție de aplicația pe care o utilizați, efectuarea acestor acțiuni poate întrerupe temporar transmisia imaginii și a sunetului.
- ⚠️ Se aplică următoarele restricții atunci când transmiteți imaginea și sunetul către un computer.
 - Fotografierea și înregistrarea video nu sunt disponibile.
 - Setările privind Calitatea imaginii  nu pot fi configurate.
 - [ **Picture Mode**] (P.231) este fixat la [**Same as** ].
- ⚠️ Nu puteți modifica expunerea sau alte setări ale camerei de pe computer.

Alimentarea camerei prin USB (USB PD)

Puteți să utilizați acumulatori mobili sau adaptori AC USB care îndeplinesc standardul de încărcare rapidă USB Power Delivery (PD) pentru a alimenta camera. Dispozitivele trebuie:

Standard: Să fie conforme cu standardul USB Power Delivery (USB PD)

Capacitate: Să fie clasificate pentru o putere de 27 W (9 V 3 A, 15 V 2 A sau 15 V 3 A) sau mai mare

1. După ce ați confirmat că starea camerei este oprită, conectați camera la dispozitiv utilizând cablul USB.

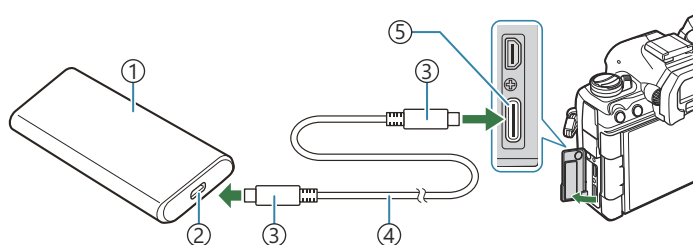

- | | |
|---|----------------|
| ① Acumulator mobil sau alte dispozitive USB | ④ Cablu USB |
| ② Port USB | ⑤ Conector USB |
| ③ Conector USB tip C | |

- Metoda de conectare variază în funcție de dispozitiv. Consultați documentația furnizată cu dispozitivul pentru informații detaliate.
- Este posibil să nu puteți utiliza USB Power Delivery (USB PD) cu unele dispozitive USB. Consultați manualul furnizat împreună cu dispozitivul USB.

2. Porniți camera.

- Camera se va alimenta de la dispozitivul USB conectat.
- În cazul în care camera afișează un mesaj prin care vă va solicita să identificați dispozitivul la care este conectat cablul USB, selectați **[USB PD]**.
- Dacă acumulatorii sunt descărcați, camera nu va afișa nimic atunci când este conectată la dispozitivul USB. Asigurați-vă că acumulatorii sunt încărcăți.
- USB  este afișat când camera este alimentată de la dispozitivul USB.



Conectarea la televizoare sau ecrane externe prin HDMI

Conectarea camerei la televizoare sau ecrane externe (HDMI)

Puteți să afișați fotografiile pe televizoarele conectate la cameră prin HDMI. Utilizați un televizor pentru a prezenta fotografiile unui public. Puteți să utilizați o telecomandă pentru a opera ecranul în timp ce televizorul este conectat la cameră. Nu aveți nevoie de alte aplicații sau programe.



De asemenea, puteți să filmați în timp ce camera este conectată la un ecran extern sau la o cameră video prin HDMI.

- ⓘ Cablurile HDMI sunt disponibile de la furnizori terți. Utilizați un cablu HDMI certificat.
- ⓘ Când rezoluția filmului este **[4K]** și frecvența de redare a cadrelor este **[60p]** în **[ ]**, utilizați un cablu HDMI compatibil cu HDMI 2.0 sau o versiune ulterioară.

Vizualizarea fotografiilor pe un televizor (HDMI)

Puteți să vizualizați fotografiile și filme pe un televizor HD conectat direct la cameră cu ajutorul unui cablu HDMI.

Pentru informații privind setarea semnalului de ieșire, consultați „Opțiuni de afișare pe monitor extern (HDMI Settings)” (P.410).

Conectarea camerei la un televizor

Conectați camera utilizând un cablu HDMI.

1. După ce ați confirmat că starea camerei este oprită, conectați camera la televizor utilizând un cablu HDMI.
 - Când atașați un cablu HDMI, utilizați o protecție opțională pentru cabluri, precum și o clemă, pentru a preveni deteriorarea conectorilor și deconectarea cablului. 🖱️ „Clemă cablu (CC-1) / Protecție cablu (CP-2)” (P.494)

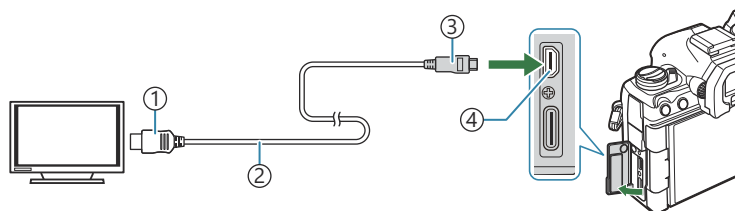

① Conector HDMI tip A

② Cablu HDMI

③ Conector HDMI tip D

④ Conector HDMI

2. Comutați televizorul la intrarea HDMI și porniți camera.
 - Televizorul va afișa conținutul de pe ecranul camerei. Apăsați butonul  pentru a vizualiza fotografiile.

🔗 Pentru informații privind comutarea la intrarea HDMI a televizorului, consultați manualul televizorului.

🔗 În funcție de setările televizorului, imaginea poate fi decupată, fiind posibil ca unii indicatori să nu fie vizibili.

🔗 Atunci când camera este conectată la computer prin USB, nu puteți să utilizați funcția HDMI.

- ⚠ Dacă ați selectat **[Record]** pentru **[HDMI Output]** (P.290) > **[Output Mode]**, semnalul va fi emis la dimensiunea curentă a cadrelor filmului. Nu se va afișa nicio imagine dacă televizorul nu este compatibil cu dimensiunea cadrelor selectată.
- ⚠ Dacă ați selectat **[4K]** sau **[C4K]**, veți utiliza formatul prioritate 1080p în timpul fotografierii.

Atenționări

Informații despre capacitatea de rezistență la praf și apă

- Această cameră are o clasă de rezistență la apă de IPX3 (când este utilizată în combinație cu un obiectiv cu rezistență la apă IPX3 sau mai mare, furnizat de compania noastră).
- Această cameră are o clasă de rezistență la praf de IP5X (în condițiile de testare folosite de compania noastră).

Măsuri de precauție

- Capacitățile de rezistență la praf și la apă se pot pierde atunci când camera este supusă la șocuri.
- Verificați dacă pe următoarele componente sunt prezente materiale străine precum impurități, praf sau nisip: piesele de ambalare ale capacului compartimentului pentru acumulator, capacul compartimentului pentru card, capacele conectorilor și piesele care intră în contact cu ele, precum și piesele care intră în contact la fixarea obiectivului și a accesoriilor. Îndepărtați materialele străine cu o lavetă curată care nu lasă scame.
- Pentru a asigura capacitățile de rezistență la praf și apă, închideți bine capacele și fixați obiectivul înainte de utilizare.
- Nu operați camera, nu deschideți/închideți capacele și nu fixați/îndepărtați obiectivul când sunt umede.
- Capacitatea de rezistență la apă este asigurată numai când sunt fixate obiective/accesorii compatibile. Verificați compatibilitatea.
Pentru a vedea accesorii compatibile, accesați site-ul nostru web.

Întreținere

- Ștergeți cu atenție apa folosind o lavetă uscată.
- Îndepărtați cu atenție materialele străine, cum ar fi impuritățile, praful sau nisipul.

Acumulatori

- Camera utilizează acumulatorul nostru cu litiu-ion. Nu utilizați alți acumulatori în afară de acumulatorii noștri originali.
- Consumul de energie al camerei depinde de utilizare și de alte condiții.
- Acumulatorul se va descărca rapid în următoarele condiții, chiar dacă nu se fotografiază.
 - Focalizarea automată repetată prin apăsarea la jumătate a declanșatorului în mod fotografiere.
 - Afișarea imaginilor pe ecran pentru o perioadă lungă de timp.
 - Când este conectată la un computer (cu excepția cazului în care camera este alimentată prin USB).
 - Lăsarea funcției LAN/**Bluetooth**® wireless pornită.
- În cazul în care acumulatorul este descărcat, camera se poate închide fără un avertisment prealabil privind nivelul de energie al acumulatorului.
- Acumulatorul nu este complet încărcat la achiziționare. Încărcați acumulatorul înainte de utilizare.
- Îndepărtați acumulatorii înainte de a depozita camera pentru perioade de o lună sau mai mult. Lăsarea acumulatorilor în cameră pentru perioade extinse le scurtează durata de viață, devenind chiar neutilizabili.
- Timpul de încărcare obișnuit al acumulatorului cu adaptorul USB de c.a. este de aproximativ 2 ore și 30 de minute (estimat).
- Nu utilizați adaptoare c.a. USB sau încărcătoare care nu au fost special concepute pentru utilizarea cu tipul de acumulatori furnizat. De asemenea, nu utilizați adaptorul USB de c.a. cu acumulatori (camere) diferiți de cei recomandați pentru acest adaptor.
- Există riscul unei explozii dacă înlocuiți acumulatorul cu altul incorect.
- Reciclați acumulatorul uzat conform instrucțiunilor de sub „[⚠️ ATENȚIE](#)” (P.569) din manualul de utilizare.

Utilizarea adaptorului c.a. USB în străinătate

- Adaptorul USB de c.a. poate fi folosit la majoritatea surselor casnice de alimentare cu energie electrică, cu tensiuni cuprinse între 100 V și 240 V c.a. (50/60 Hz) oriunde în lume. În funcție de țară sau de zonă, priza de perete pentru c.a. poate avea diferite forme, fiind necesar un alt adaptor suplimentar pentru conectarea adaptorului c.a. USB la priza de perete.
- Nu folosiți adaptoare de călătorie terțe, întrucât este posibilă funcționarea defectuoasă a adaptorului c.a. USB.

Informații

Obiective interschimbabile

Alegeți obiectivul în funcție de scena fotografiată și de scopul fotografierii.

Utilizați obiective concepute exclusiv pentru sistemul Micro Four Thirds și care poartă emblema M. ZUIKO DIGITAL sau simbolul ilustrat. Cu ajutorul unui adaptor, puteți utiliza și obiective de tip Four Thirds. Este necesar adaptorul opțional.



- În momentul în care atașați sau scoateți capacul camerei și obiectivul camerei, țineți carcasa obiectivului camerei îndreptat în jos. Aceasta previne intrarea prafului sau a altor elemente străine în interiorul camerei.
- Nu scoateți capacul camerei și nu atașați obiectivul în locuri cu praf.
- Nu îndreptați spre soare obiectivul atașat la cameră. Aceasta poate provoca disfuncționalități ale camerei sau chiar incendiu din cauza efectului de concentrare prin obiectiv a razelor soarelui.
- Aveți grijă să nu pierdeți capacul camerei sau cel al obiectivului.
- Atașați capacul camerei la cameră pentru a preveni intrarea prafului, când obiectivul nu este atașat.

Combinatii între camere și obiective

Obiectiv	Cameră	Atașare	AF	Măsurare
Obiectiv Micro Four Thirds	Cameră cu sistem Micro Four Thirds	Da	Da	Da
Obiectiv Four Thirds		Atașarea este posibilă cu ajutorul unui adaptor	Da ¹	Da

1 Indisponibil în timpul afișajului mărit, înregistrării video sau cu funcția AF Cer înstelat.

Obiective cu pârghie MF

Puteți să utilizați mecanismul „pârghie MF” (pârghia focalizării manuale) de pe obiectivele cu pârghie MF pentru a comuta între focalizarea automată și manuală numai re poziționând inelul focus.

- Verificați poziția pârghiei MF înainte de fotografiere.
- Selectați focalizarea automată glisând inelul focus în poziția AF/MF de la capătul obiectivului, iar dacă glisați inelul focus în poziția MF mai aproape de corpul camerei, veți selecta focalizarea manuală, indiferent de modul de focalizare ales cu camera.

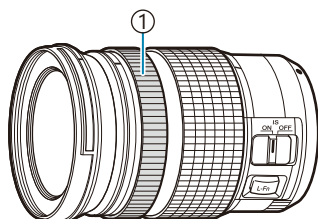

AF/MF ↔ MF

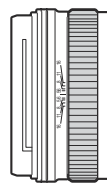

AF/MF

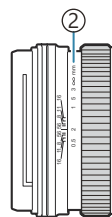

MF

- ① Inel de focalizare
- ② Distanțe de focalizare vizibile

- ⚠ Dacă selectați **[Inoperative]** pentru **[MF Clutch]** (P.152), veți dezactiva focalizarea manuală chiar și atunci când pârghia MF este în poziția MF.

Afișajul ecranului când utilizați un obiectiv echipat cu funcția SETARE/APELARE

Camera afișează „●Set” când poziția de focalizare este salvată folosind opțiunea SETARE și „●Call” când o poziție de focalizare salvată este reactivată folosind opțiunea APELARE.

Consultați manualul de utilizare a obiectivului pentru mai multe informații privind SETARE și APELARE.



Accesorii opționale

Utilizarea încărcătorului (BCX-1)

Se pot introduce doi acumulatori. Încărcătorul poate fi utilizat și cu un singur acumulator introdus.

1. Încărcați acumulatorul.

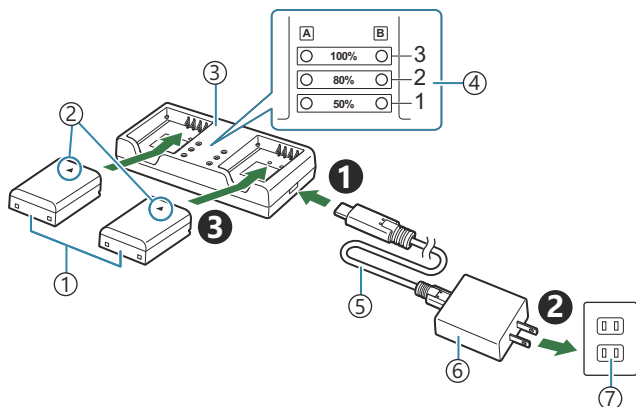

- ① Acumulator Li-ion (BLX-1)
- ② Indicator direcție (▲)
- ③ Încărcător Litiu-ion
- ④ Indicatori de încărcare
- ⑤ Cablu USB (CB-USB13: furnizat)
- ⑥ Adaptor USB de c.a. (F-7AC)
- ⑦ Priză rețea CA

- Timpul de încărcare este de aproximativ 2 ore și 30 de minute. Consultați tabelul de mai jos pentru starea indicatorilor de încărcare și nivelul de încărcare al acumulatorului. Timpul de încărcare nu se modifică chiar dacă încărcați simultan doi acumulatori.

Indicator de încărcare	Încărcarea acumulatorului
Indicator 1: se aprinde intermitent.	Se încarcă (mai puțin de 50 %)
Indicator 1: luminează; Indicator 2: se aprinde intermitent.	Se încarcă (între 50 % și 80 %)
Indicatorii 1 și 2: luminează; Indicator 3: se aprinde intermitent.	Se încarcă (între 80 % și 100 %)

Indicator de încărcare	Încărcarea acumulatorului
Toți indicatorii: stinși	Încărcarea s-a încheiat
Toți indicatorii: se aprind intermitent	Eroare la încărcare

Suport pentru acumulator HLD-10

Puteți să utilizați un suport opțional pentru acumulator HLD-10 pentru a alimenta camera pe perioade îndelungate.

⚠️ Asigurați-vă că ați oprit camera înainte să atașați sau să scoateți suportul.

Denumirea părților componente

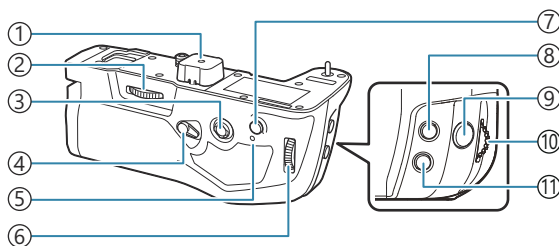

- ① Capac conector
- ② Rotiță de atașare
- ③ Selector multiplu
- ④ Blocare pentru fotografiere verticală
- ⑤ Indicator de încărcare acumulator
- ⑥ Selector spate
- ⑦ Butonul **AF-ON**
- ⑧ Butonul  (Compensarea expunerii)
- ⑨ Declanșator
- ⑩ Selectorul față
- ⑪ Butonul **ISO**

Montarea suportului

Scoateți capacul suportului pentru acumulator (PBH) de pe partea inferioară (a) a camerei și capatul conectorului (b) de la HLD-10 înainte de a atașa HLD-10. După montare, asigurați-vă că s-a închis bine clapeta de detașare a HLD-10. Când nu utilizați HLD-10, asigurați-vă că fixați capacul suportului pentru acumulator (PBH) la cameră și capatul conectorului la HLD-10.

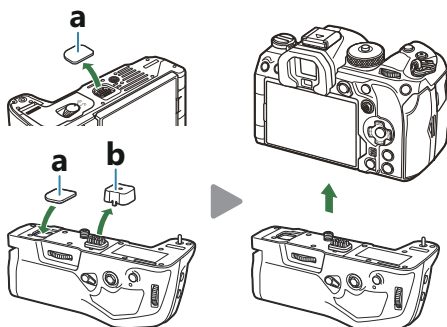

Depozitați capacul suportului pentru acumulator (PBH) (a) în HLD-10.

Introducerea acumulatorului

Utilizați acumulatorul BLX-1. După introducerea acumulatorului, asigurați-vă că ați închis capacul acumulatorului.

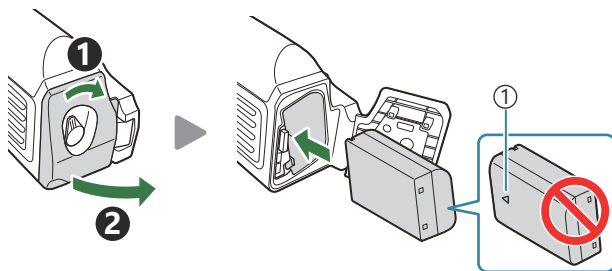

① Indicator direcție

🔊 Indicatorul de nivel al acumulatorului de pe ecran (P.39) indică „PBH” atunci când camera este alimentată de acumulatorul din HLD-10.



Încărcarea acumulatorului în suportul pentru acumulator



Pentru a încărca acumulatorul în suportul pentru acumulator, introduceți acumulatorul în suport și fixați suportul la cameră; încărcați acumulatorul conform celor descrise în „Încărcarea acumulatorului folosind un adaptor USB de c.a. opțional” (P.30).

Indicatorul de încărcare al suportului se aprinde în timpul încărcării.

Utilizarea butoanelor

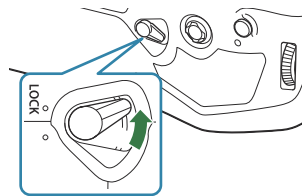
Glisați blocarea pentru fotografiere verticală a HLD-10 în direcția săgeții.



Rolurile îndeplinite de butonul  (Compensarea expunerii), butonul **ISO** și butonul **AF-ON** de pe HLD-10 pot fi selectate folosind elementul **[Button Function]**.  „Schimbarea rolurilor îndeplinite de butoane (Button Settings)” (P.339)

 Butoanele de pe HLD-10 nu pot fi utilizate când blocarea pentru fotografiere verticală este în poziția **LOCK**.

Note privind utilizarea acestui produs

- Utilizați numai acumulatorul indicat. Nerespectarea acestei indicații poate duce la vătămare corporală, defectarea produsului și incendiu.
- Nu folosiți unghia pentru mișca roțița de atașare. Astfel vă puteți provoca răni.
- Utilizați camera doar în intervalul de temperatură de operare garantat.
- Nu folosiți și nu depozitați produsul în locuri cu praf sau umede.
- Nu atingeți contactele electrice.
- Utilizați o cârpă moale și uscată pentru a curăța conectorii. Nu curățați produsul cu o cârpă umedă, cu diluant, benzină sau alți solvenți organici.
- Îndepărtați acumulatorii din cameră și suportul pentru acumulator înainte de a depozita camera pe perioade de o lună sau mai mult. Lăsarea acumulatorilor în cameră pentru perioade extinse scurtează durata de viață, devenind chiar neutilizabili.

Blițuri externe dedicate

Atunci când utilizați un bliț opțional conceput pentru a fi utilizat cu camera, puteți să alegeți modul bliț utilizând comenzile camerei și să efectuați fotografiile cu blițul. Consultați documentația furnizată împreună cu blițul pentru informații referitoare la funcțiile blițului și utilizarea acestora.

Alegeți un bliț care să se potrivească nevoilor dumneavoastră, luând în considerare diverși factori, cum ar fi intensitatea necesară și compatibilitatea blițului cu fotografierea macro. Blițurile concepute pentru a comunica cu camera sunt compatibile cu o varietate de moduri bliț, inclusiv TTL auto și super FP. Puteți să montați blițurile pe patina pentru accesorii a camerei sau să le conectați utilizând un cablu (disponibil separat) și consola blițului. De asemenea, camera este compatibilă cu sisteme de comandă a blițurilor fără fir:

Fotografierea cu bliț comandat prin radio: Moduri CMD, ⚡CMD, RCV și X-RCV

Camera comandă unul sau mai multe blițuri de la distanță cu ajutorul semnalelor radio. Gama de locații în care puteți să poziționați blițurile crește. Blițurile pot să comande alte unități compatibile sau să fie dotate cu comandă/receptoare radio pentru a permite utilizarea unităților care nu sunt compatibile cu comanda prin radio a blițului.

Fotografierea cu bliț extern cu telecomandă fără fir: RC Mode

Camera comandă unul sau mai multe blițuri de la distanță cu ajutorul semnalelor optice. Puteți selecta modul bliț utilizând comenzile camerei („[Comandarea de la distanță a blițului fără fir \(RC Mode\)](#)”P.490).

Funcții disponibile cu blițurile compatibile

FL-700WR

Mod de control bliț	TTL-AUTO, MANUAL, FP TTL AUTO, FP MANUAL, MULTI, RC, SL MANUAL
GN (valoare de referință, ISO 100)	GN 42 (75/150 mm ¹) GN 21 (12/24 mm ¹)
Sisteme fără fir compatibile	CMD, ⚡CMD, RCV, X-RCV, RC

FL-900R

Mod de control bliț	TTL-AUTO, AUTO, MANUAL, FP TTL AUTO, FP MANUAL, MULTI, RC, SL AUTO, SL MANUAL
GN (valoare de referință, ISO 100)	GN 58 (100/200 mm ¹) GN 27 (12/24 mm ¹)
Sisteme fără fir compatibile	RC

STF-8

Mod de control bliț	TTL-AUTO, MANUAL, RC ²
GN (valoare de referință, ISO 100)	GN8.5
Sisteme fără fir compatibile	RC ²

FL-LM3

Mod de control bliț	Variază în funcție de setările camerei.
GN (valoare de referință, ISO 100)	GN 9,1 (12/24 mm ¹)
Sisteme fără fir compatibile	RC ²

1 Distanță focală maximă a obiectivului la care unitatea poate să furnizeze acoperirea blițului (cifrele notate după barele oblice sunt distanțe focale echivalente cu formatul de 35 mm).

2 Funcționează numai drept comandă (transmițător).

Fotografierea cu bliț extern cu telecomandă fără fir

PASMB 

Fotografierea cu bliț fără fir este disponibilă cu blițurile compatibile cu telecomandă (RC). Blițurile fără fir sunt comandate cu ajutorul unei unități montate pe patina pentru accesorii a camerei. Puteți să reglați setările separat pentru blițurile grupate în maximum alte trei grupuri.

Trebuie să activați modul RC atât pe unitatea principală, cât și pe blițul fără fir.(P.488).

Configurarea modului RC

1. Selectați **[On]** pentru **[⚡ RC Mode]** (P.189) și apăsați butonul **OK**.

- Camera va comuta la ecranul de fotografiere.
- „RC” apare pe ecran.



2. Apăsați butonul **OK**.

- Panoul super control pentru modul RC va fi afișat.



- Puteți să afișați super panoul de comandă LV standard prin apăsarea butonului **INFO**. Ecranul se va schimba de fiecare dată când apăsați butonul **INFO**.

3. Reglați setările blițului.

- Evidențiați elementele utilizând butoanele Δ ∇ \triangleleft \triangleright și rotiți selectorul față pentru a alege setările.



- Grup, mod de control bliț
- Compensare bliț
- Puterea semnalului optic
- Canal
- Mod bliț

Grup	Alegeți un grup. Modificările setărilor se aplică tuturor unităților din grupul selectat. Blițul montat pe cameră funcționează ca un membru al Grupului A.
Mod de control bliț	Alegeți un mod bliț.
Compensare bliț	Ajustați intensitatea blițului. Atunci când selectați [Manual] pentru modul bliț, puteți să alegeți o valoare pentru intensitatea blițului manual.
Puterea semnalului optic	Alegeți luminozitatea semnalelor optice de comandă emise de blițuri. Alegeți [High] dacă ați montat blițuri la o distanță maxim aproximată față de cameră. Această setare se aplică tuturor grupurilor.
Mod bliț/ieșiri	Alegeți ζ (standard) sau FP (super FP). Alegeți super FP pentru timp de expunere mai scurți decât viteza de sincronizare a blițului. Această setare se aplică tuturor grupurilor.
Canal	Alegeți un canal utilizat pentru comanda blițului. Schimbați canalul dacă observați că alte surse de lumină din zonă interferează cu comanda blițului fără fir.

4. Setati unitatea montată pe cameră la **[TTL AUTO]**.

- Puteți să reglați setările de comandă a blițului pentru FL-LM3 numai utilizând camera.

Setarea blițului

1. Setează blițurile RC fără fir în modul RC.
 - Porniți blițurile externe, apăsați butonul **MODE** și selectați modul RC.
 - Setează grupul de controlat cu blițul extern dedicat și configurați canalele de comunicare astfel încât să corespundă cu setările aparatului foto.
2. Poziționați blițurile.
 - Poziționați unitățile fără fir cu senzorii de la distanță îndreptați către cameră.
3. Faceți fotografiile după ce ați verificat dacă blițurile sunt încărcate.

Distanța de control a blițurilor fără fir

Ilustrația are doar rol orientativ. Distanța de control a blițurilor variază în funcție de tipul de bliț montat pe cameră și condițiile din zona înconjurătoare.

Distanța de control a blițurilor pentru blițurile FL-LM3 montate pe cameră

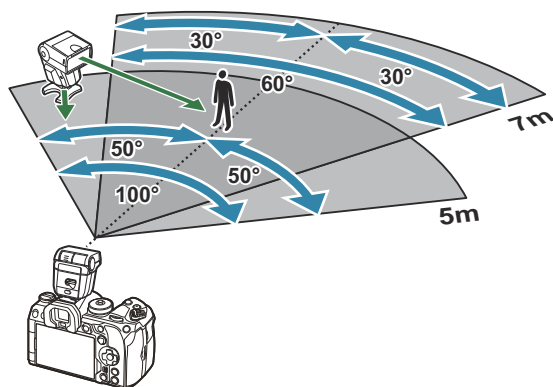

- Vă recomandăm ca fiecare grupă să nu conțină mai mult de 3 blițuri.
- Fotografierea cu bliț fără fir nu este disponibilă în modul antișoc sau în modul sincronizare lentă perdea spate atunci când selectați timpul de expunere mai lung de 4 sec.
- Nu puteți să selectați timpii de așteptare mai lungi de 4 sec. în modulele antișoc și silențios.
- Semnalele de comandă a blițului pot interfera cu expunerea dacă subiectul este prea aproape de cameră. Puteți să atenuați acest lucru dacă reduceți luminozitatea blițului camerei, de exemplu, utilizând un difuzor.

Alte blițuri externe

Puteți să montați blițuri terțe pe patina pentru accesorii sau să le conectați cu un cablu de sincronizare.

Nu uitați să repositionați capacul pe conectorul blițului extern atunci când nu îl utilizați.

Rețineți următoarele atunci când utilizați un bliț de la alți producători montat pe patina pentru accesorii al camerei:

- Utilizarea de blițuri învechite care aplică pe contactul X al camerei un curent mai mare de 250 V va duce la deteriorarea camerei.
- Conectarea blițurilor cu contacte de semnal care nu sunt conforme cu specificațiile noastre poate duce la defectarea camerei.
- Selectați modul **M**, alegeți un timp de expunere mai mare decât viteza de sincronizare a blițului și setați **[ISO]** la o setare diferită de **[Auto]**.
- Controlul blițului poate fi executat numai prin setarea manuală a blițului la valorile ISO și deschiderea diafragmei selectate la cameră. Puterea blițului poate fi ajustată fie prin ajustarea sensibilității ISO, fie a diafragmei.
- Utilizați un bliț cu un unghi de iluminare adecvat pentru obiectivul folosit. Unghiul de iluminare este exprimat de obicei pe baza distanțelor focale echivalente sistemului pe 35 mm.

Accesorii principale

Lentile de conversie

Lentilele de conversie se atașează la obiectivul camerei pentru a obține rapid efecte ochi de pește sau fotografiere macro. Consultați pagina noastră web pentru informații despre obiectivele care pot fi utilizate.

Ocular (EP-18)

Detașare

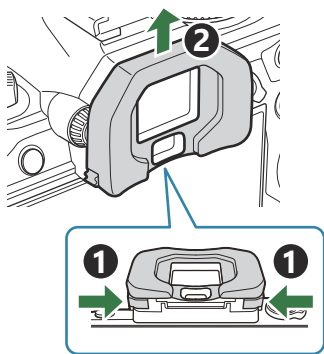

Apăsați ambele manete spre interior și ridicați ocularul.

Clemă cablu (CC-1) / Protecție cablu (CP-2)

Când atașați un cablu USB, utilizați o protecție opțională pentru cabluri, precum și o clemă, pentru a preveni deteriorarea conectorilor și deconectarea cablului.

1. Montați protecția de cablu pe cameră.

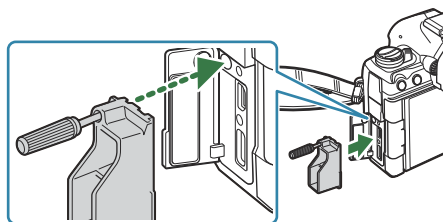

2. Strângeți șurubul.

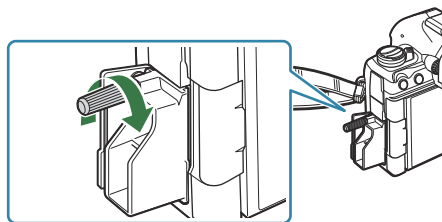

3. Prindeți clema de cablu și fixați-o de curea.

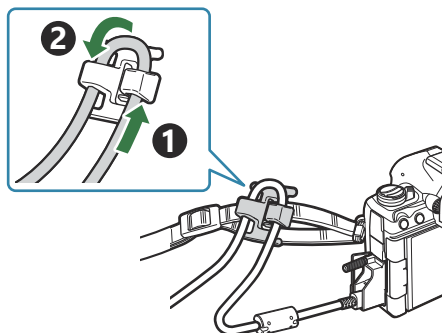

- Clema se fixează la cataramă.

Accesorii

Pentru cele mai noi informații, vă rugăm să accesați site-ul nostru web.

Alimentare electrică

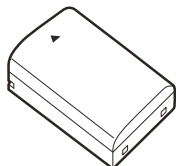

Acumulator Litiu-ion
BLX-1

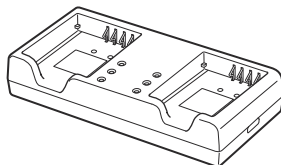

Încărcător Litiu-ion
BCX-1

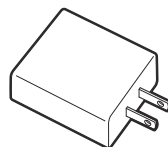

Adaptor de c.a. USB
F-7AC

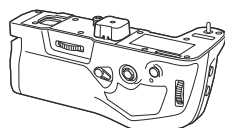

Suport acumulator
HLD-10

Vizor

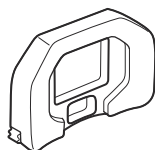

Ocular
EP-18

Telecomandă/declanșare

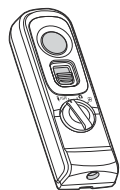

Telecomandă
RM-WR1

Clemă cablu/protecție cablu



Clemă cablu
CC-1

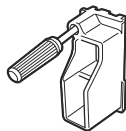

Protecție cablu
CP-2

Obiectiv

Sistem de obiective Micro Four Thirds

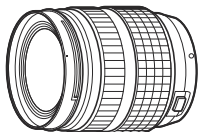

Sistem de obiective Four Thirds

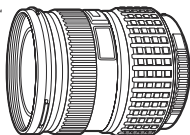

- Este necesar un adaptor MMF-2 sau MMF-3 Four Thirds pentru a utiliza obiective Four Thirds cu această cameră.
- Adaptorul poate fi utilizat numai cu anumite obiective. Pentru mai multe informații, vizitați site-ul nostru web.



Adaptor Four Thirds
MMF-2/MMF-3

Lentile de conversie

- **MC-20** (Teleconvector)
- **MC-14** (Teleconvector)
- **FCON-P01** (Convector ochi de pește)
- **MCON-P02** (Convector macro)

Consultați site-ul nostru web pentru informații privind obiectivele compatibile.

Mod bliț



Bliț electronic
FL-LM3

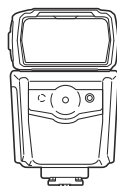

Bliț electronic
FL-900R

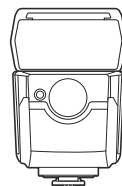

Bliț electronic
FL-700WR

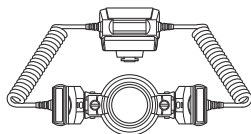

Controler bliț
STF-8

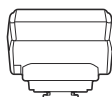

Transmițător radio wireless
FC-WR

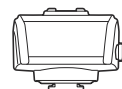

Receptor radio wireless
FR-WR

Genți/Curele

- Geantă cameră
- Curea de umăr

Cablu de conectare

- Cablu USB
- Cablu HDMI (cablurile HDMI sunt disponibile de la furnizori terți.)

Card de memorie

- SD
- SDHC
- SDXC

Cardurile de memorie sunt disponibile de la furnizori terți.

Căști/Microfon

Căștile și microfoanele sunt disponibile de la furnizori terți.

Software

Software de gestionare/editare fotografii pentru calculator

OM Workspace

Software de control al camerei pentru calculator

OM Capture

Aplicație pentru smartphone

OM Image Share

Curățarea și depozitarea camerei

Curățarea camerei

Înainte de a curăța camera, închideți-o și scoateți acumulatorii.

- Nu folosiți solvenți puternici ca benzen sau alcool, sau materiale textile tratate chimic.

Exterior:

- Ștergeți ușor cu o cârpă moale. Dacă este foarte murdară, umeziți cârpa cu o soluție de săpun slab și frecați bine. Ștergeți camera cu o cârpă umedă și apoi uscați-o cu o cârpă uscată. Dacă ați folosit camera la plajă, folosiți o cârpă curată umezită și frecați bine.

Ecranul:

- Ștergeți ușor cu o cârpă moale.

Obiectiv:

- Suflați praful de pe obiectiv cu o suflantă disponibilă în comerț. Ștergeți ușor obiectivul cu o hârtie specială pentru curățat obiective.

Depozitarea

- Dacă nu folosiți camera timp îndelungat, scoateți acumulatorul și cardul. Depozitați camera într-un loc răcoros, uscat și bine aerisit.
- Introduceți periodic acumulatorul și verificați funcțiile camerei.
- Eliminați praful sau alte impurități de pe suprafața camerei și capacelor posterioare înainte de a le atașa.
- Atașați capacul camerei la cameră pentru a preveni intrarea prafului, când obiectivul nu este atașat. Înainte de a depozita obiectivul, nu uitați să îi atașați capacul frontal și cel posterior.
- Curățați camera după utilizare.
- Nu depozitați camera împreună cu soluții pentru insecte.
- Evitați să lăsați camera în locuri cu produse chimice, deoarece există posibilitatea apariției coroziunii.
- Dacă obiectivul este murdar, pe suprafața lui se poate forma o peliculă.
- Dacă nu ați folosit-o de mult timp, verificați fiecare parte a camerei înainte de utilizare. Înainte de a realiza fotografiile importante (înainte de o călătorie în străinătate, de exemplu), testați camera pentru a vedea dacă funcționează corect.

Verificarea și curățarea senzorului de imagine

Această cameră dispune de o funcție de reducere a prafului care împiedică praful să se depună pe senzorul de imagine și, cu ajutorul vibrațiilor cu ultrasunete, îndepărtează orice urmă de praf sau de murdărie de pe acesta. Funcția de eliminare a prafului acționează când camera este pornită. Ea operează în același timp cu funcția pixel mapping, care controlează senzorul de imagine și circuitele de procesare a imaginii. În cazul în care funcția de reducere a cantității de praf este activată la fiecare pornire a camerei, camera trebuie ținută drept pentru ca operațiunea să fie eficientă.

Pixel mapping - Controlul funcțiilor de procesare a imaginii

Verificați senzorul imagine și funcțiile de procesare a imaginii în același timp. Pentru cele mai bune rezultate, așteptați cel puțin un minut după oprirea fotografierii și a redării înainte de efectuarea procedurii.

1. Selectare **[Pixel Mapping]** (P425).
 2. Selectați **[Yes]** și apăsați butonul **OK**.
 - În timpul executării operațiunii pixel mapping, este afișată linia **[Busy]**. La terminarea operațiunii, meniul este restabilit.
- Dacă închideți camera accidental în timpul derulării funcției pixel mapping, porniți din nou de la pasul 1.

Sfaturi practice pentru fotografiere și alte informații

Camera nu pornește, deși acumulatorul este introdus

Acumulatorul nu este încărcat complet

- Încărcați acumulatorul folosind un adaptor c.a. USB sau un încărcător.

Acumulatorul nu poate fi folosit pentru moment din cauza temperaturii scăzute

- La temperaturi scăzute, performanțele acumulatorului se reduc. Scoateți acumulatorul și încălziți-l pentru o perioadă în buzunar.

Va apărea o casetă de dialog care vă va solicita să alegeți o limbă

- Casetă de dialog este afișată în următoarele situații.
 - Când camera este pornită pentru prima dată.
 - Când nu ați ales o limbă.





Consultați „Setări inițiale” (P.41) pentru informații privind alegerea unei limbi.

Fotografierea nu se produce la apăsarea butonului declanșator

Camera s-a oprit automat

- Dacă ați selectat **[On]** pentru **[Quick Sleep Mode]**, camera va intra în modul de hibernare dacă nu este efectuată nicio operațiune într-un interval de timp selectat. Apăsați până la jumătate pe butonul de declanșare pentru a ieși din modul de hibernare.  **[Quick Sleep Mode]** (P.419)

- Dacă nu se execută nicio operație în intervalul de timp specificat, camera intră automat în modul de hibernare pentru a reduce consumul de energie.  **[Sleep]** (P.417)
- Dacă nu se execută nicio operație în intervalul de timp specificat după ce camera a intrat în modul de hibernare, aceasta se va opri.  **[Auto Power Off]** (P.418)

Blițul se încarcă

- Pe ecran luminează intermitent indicatorul ⚡ în timpul încărcării. Așteptați până când nu mai luminează intermitent și apăsați declanșatorul.

Imposibil de focalizat

- Camera nu poate focaliza asupra unor subiecți prea apropiați de cameră sau care nu îndeplinesc condițiile pentru autofocalizare (simbolul de confirmare AF va apărea intermitent pe ecran). Măriți distanța față de subiect sau focalizați asupra unui subiect cu mai mult contrast, aflat la aceeași distanță de cameră ca și subiectul principal, compuneți imaginea și fotografiați.

Subiecți dificil de focalizat

Focalizarea automată se poate dovedi dificilă în următoarele situații.

- Semnul de confirmare AF se aprinde intermitent.

Camera nu va putea să focalizeze în următoarele condiții.

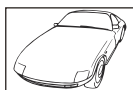

Subiect cu index de contrast redus



Lumină excesiv de puternică în centrul cadrului

- Semnul de confirmare AF se aprinde, dar subiectul nu este focalizat.



Subiecți aflați la distanțe diferite

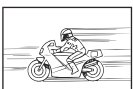

Subiect aflat în mișcare rapidă



Subiect în afara zonei AF

Reducerea zgomotului de imagine a fost activată

- La fotografierea scenelor de noapte, timpul de expunere este mai lung și există tendința apariției distorsiunilor de imagine. Camera activează procesarea reducerii zgomotului după fotografierea la timp de expunere mici, iar în acest timp nu este permisă fotografierea. Puteți seta **[Noise Reduction]** în poziția **[Off]**.  **[Noise Reduction]** (P.178)

Numărul de ținte AF este redus

- Dimensiunea și numărul țintelor AF disponibile variază în funcție de setările grupului de ținte (P.108) și de opțiunile selectate pentru **[Digital Tele-converter]** (P.264), **[Aspect]** (P.223), setările de declanșare (P.194) și **[Image Stabilizer]** (P.209).

Data și ora nu au fost reglate.

Camera este utilizată cu setările din momentul achiziționării

- Data și ora nu au fost setate la achiziționare. Reglați data și ora înainte de a folosi camera.
 „Setări inițiale” (P.41)

Acumulatorul a fost scos din cameră

- Reglajele de dată și oră revin la setările de fabrică dacă camera este lăsată fără acumulatori mai mult de o zi (măsurători interne). Setările vor fi anulate mai repede, dacă acumulatorii au fost introduși în cameră pentru doar câteva momente. Înainte de a realiza fotografiile importante, verificați dacă data și ora sunt reglate corect.

Funcțiile setate revin la parametrii standard din fabrică

- Setările modificate în modurile personalizate (**C-C4**) revin la valorile salvate atunci când selectorul de moduri este rotit la o altă setare sau camera este oprită. Dacă selectați **[Hold]** pentru **[Save Settings]** când este selectat un mod personalizat, modificărilor aduse setărilor vor fi salvate automat în modul selectat.  „Salvarea modificărilor efectuate setărilor în modurile personalizate” (P.79)

Fotografiile sunt decolorate

- Acest fenomen poate apărea dacă fotografia este făcută în condiții de contralumină totală sau parțială. Aceasta se datorează fenomenului numit reflexia luminii sau urme de imagine. La compunerea imaginii evitați pe cât posibil sursele de lumină puternică. Reflexia luminii se poate produce chiar dacă sursa de lumină nu este prezentă în fotografie. Folosiți un parasolar pentru a feri obiectivul de sursa de lumină. Dacă parasolarul nu are efect, protejați obiectivul cu mâna.

Pe subiect apar puncte luminoase

- Acest fenomen apare din cauza unor pixeli morți aflați pe senzorul de imagine. Executați **[Pixel Mapping]**. Dacă problema persistă, repetați funcția pixel mapping de câteva ori.  „Pixel mapping – Controlul funcției de procesare a imaginii” (P.502)

Funcții care nu pot fi selectate din meniuri

- Când deschideți meniul, elementele care nu pot fi setate sunt afișate cu gri. Când apăsați butonul **OK** și un element gri este evidențiat, va fi afișat motivul pentru care nu este disponibil. Consultați instrucțiunile de pe ecran și verificați setările.  „Elemente afișate cu gri” (P.101)

Funcții care nu pot fi setate din super panoul de comandă

- Este posibil ca unele funcții să nu fie disponibile din cauza setărilor curente de fotografiere. Verificați dacă aceeași funcție este afișată cu gri în meniuri.

Subiectul apare deformat

- Următoarele funcții utilizează un bliț electronic:
 - Înregistrarea video (P.80)/Modul silențios (P.203)/Fotografiere Captură Pro (P.205)/Foto înaltă rezoluție (P.244)/Bracketing la focalizare (P.283)/Suprapunerea focalizării (P.255)/Fotografiere ND Live (P.248)/Fotografiere cu GND Live (P.251)/HDR (P.258)

Acesta poate cauza apariția unor deformări dacă subiectul se mișcă repede sau camera este mutată brusc. Evitați mutarea bruscă a camerei în timpul fotografierii sau utilizați modul de fotografiere secvențială standard.

În fotografii apar linii

- Următoarele funcții utilizează un bliț electronic, ceea ce poate cauza apariția unor linii datorită pălpâirii și a altor fenomene asociate cu lumina fluorescentă și a ledului:
 - Înregistrarea video (P.80)/Modul silențios (P.203)/Fotografiere Captură Pro (P.205)/Foto înaltă rezoluție (P.244)/Bracketing la focalizare (P.283)/Suprapunerea focalizării (P.255)/Fotografiere ND Live (P.248)/Fotografiere cu GND Live (P.251)/HDR (P.258)

Puteți să reduceți licărirea dacă alegeți timpi de expunere mai lungi. Puteți reduce licărirea folosind și scanarea licării.   **[Flicker Scan]** (P.160),  **[Flicker Scan]** (P.160)

Doar subiectul este afișat și nu sunt afișate informații

- Afișajul a fost comutat la „Image Only”. Apăsați butonul **INFO** și comutați la un alt mod de afișare.
 „Comutarea afișajului informativ” (P.49)









Modul de focalizare nu poate fi schimbat de la MF (focalizare manuală)

- Obiectivul pe care îl folosiți poate fi echipat cu mecanismul cu manetă MF. În acest caz, focalizarea manuală este selectată când inelul de focalizare este glisat pe partea cu corpul camerei. Verificați obiectivul.  „Obiective cu manetă MF” (P.482)







Pe ecran nu este afișat nimic

- Când fața, mâna sau cureaua dvs. se apropie de vizor, ecranul se stinge și vizorul se activează.
 „Comutarea între afișaje” (P.47)

Coduri de eroare

Indicator pe ecran	Cauza posibilă/Măsură de remediere
 No Card	Cardul nu a fost introdus sau nu poate fi recunoscut. Introduceți un card. Sau reintroduceți cardul în mod corect.
 1 Card Error	Este o problemă cu cardul de memorie din slotul 1. Scoateți și reintroduceți cardul de memorie. Formatați cardul dacă problema persistă. Nu puteți să utilizați cardul dacă nu ați reușit să îl formatați.
 2 Card Error	Este o problemă cu cardul de memorie din slotul 2. Scoateți și reintroduceți cardul de memorie. Formatați cardul dacă problema persistă. Nu puteți să utilizați cardul dacă nu ați reușit să îl formatați.
 1 Write Protect	Cardul de memorie din slotul 1 este protejat la scriere („blocat”). Comutatorul de protecție la scriere al cardului de memorie este în poziția „LOCK”. Reduceți comutatorul în poziția în care este deblocat (P.34).
 2 Write Protect	Cardul de memorie din slotul 2 este protejat la scriere („blocat”). Comutatorul de protecție la scriere al cardului de memorie este în poziția „LOCK”. Reduceți comutatorul în poziția în care este deblocat (P.34).
 1 Card Full	Fotografierea este dezactivată, iar cardul de memorie din slotul 1 este plin. Introduceți un alt card de memorie sau ștergeți fotografiile. Înainte de a le șterge, nu uitați să copiați pe un computer fotografiile pe care doriți să le păstrați. Alegeți o opțiune diferită [ Card Slot Settings] (P.394).
 2 Card Full	Fotografierea este dezactivată, iar cardul de memorie din slotul 2 este plin. Introduceți un alt card de memorie sau ștergeți fotografiile. Înainte de a le șterge, nu uitați să copiați pe un computer fotografiile pe care doriți să le păstrați. Alegeți o opțiune diferită [ Card Slot Settings] (P.394).

Indicator pe ecran	Cauza posibilă/Măsură de remediere
 1 Card Full	<p>Nu există suficient spațiu pe cardul de memorie al camerei pentru a mai salva fotografii.</p> <p>Introduceți un alt card de memorie sau ștergeți fotografiile. Înainte de a le șterge, nu uitați să copiați pe un computer fotografiile pe care doriți să le păstrați.</p> <p>Alegeți o opțiune diferită [ Card Slot Settings] (P.394).</p>
 2 Card Full	<p>Nu există suficient spațiu pe cardul de memorie al camerei pentru a mai salva fotografii.</p> <p>Introduceți un alt card de memorie sau ștergeți fotografiile. Înainte de a le șterge, nu uitați să copiați pe un computer fotografiile pe care doriți să le păstrați.</p> <p>Alegeți o opțiune diferită [ Card Slot Settings] (P.394).</p>
 1 No Picture	<p>Redarea nu este disponibilă, iar cardul de memorie din slotul 1 nu conține fotografii.</p> <p>Cardul de memorie selectat nu conține fotografii. Faceți fotografii înainte de a alege un mod de redare.</p>
 2 No Picture	<p>Redarea nu este disponibilă, iar cardul de memorie din slotul 2 nu conține fotografii.</p> <p>Cardul de memorie selectat nu conține fotografii. Faceți fotografii înainte de a alege un mod de redare.</p>
 1 Picture Error	<p>Fișierul selectat este deteriorat și nu poate fi redat. Alternativ, fotografia are un format care nu este compatibil cu camera.</p> <p>Vizualizați fotografia utilizând o aplicație soft pentru redarea imaginilor pe computer sau alte aplicații asemănătoare.</p>
 2 Picture Error	<p>Dacă fotografia nu poate fi afișată pe un computer, este posibil ca fișierul să fie corupt.</p>

Indicator pe ecran	Cauza posibilă/Măsură de remediere
 <p>❶ The Image Cannot Be Edited</p>	<p>Nu puteți să aplicați opțiunile de retușare ale camerei pe fotografiile înregistrate cu alte dispozitive.</p>
 <p>❷ The Image Cannot Be Edited</p>	<p>Retușați fotografia pe un computer sau alt dispozitiv.</p>
<p>Y/M/D</p>	<p>Ora nu este setată. Setați ceasul (P.422).</p>
 <p>Heat</p>	<p>Temperatura internă a camerei a crescut datorită fotografierii în rafală. Opriti camera și așteptați până când temperatura internă scade.</p>
 <p>Internal camera temperature is too high. Please wait for cooling before camera use.</p>	<p>Temperatura internă a camerei a crescut datorită fotografierii în rafală. Așteptați până când camera se oprește automat. Înainte de reluarea operațiunilor, așteptați să se răcească camera.</p>
 <p>Battery Empty</p>	<p>Acumulatorul este descărcat. Încărcați acumulatorul.</p>
 <p>No Connection</p>	<p>Camera nu este conectată corect la computer, ecran HDMI sau alte dispozitive. Reconectați camera.</p>
<p>The lens is locked. Please extend the lens.</p>	<p>Obiectivul retractabil rămâne retras. Extindeți obiectivul.</p>
<p>Please check the status of a lens.</p>	<p>A apărut o anomalie între cameră și obiectiv. Opriti camera, verificați legătura cu obiectivul și reporniți camera.</p>

Cameră

Tip produs	
Tip produs	Cameră digitală cu sistem de obiective interschimbabile Micro Four Thirds Standard
Obiectiv	M.ZUIKO DIGITAL, sistem de obiective Micro Four Thirds
Montură obiectiv	Montură Micro Four Thirds
Distanță focală echivalentă pe o cameră cu film de 35 mm	Aprox. de două ori distanța focală a obiectivului
Senzor de imagine	
Tip produs	Senzor 4/3" live MOS
Nr. total pixeli	Aprox. 22,93 milioane de pixeli
Nr. efectiv pixeli	Aprox. 20,37 milioane de pixeli
Dimensiune ecran	17,4 mm (orizontal) × 13,0 mm (vertical)
Format imagine	1.33 (4:3)
Vizor	
Tip	Vizor electronic cu senzor pentru ochi
Nr. de pixeli	Aprox. 5,76 milioane puncte
Mărirea	100 %
Punct ocular	Aprox. 21 mm (-1 m^{-1})

Afișare live	
Senzor	Folosește un senzor Live MOS
Mărirea	100 %
Ecran	
Tip produs	3.0" TFT color LCD, unghi Vari, ecran tactil
Nr. total pixeli	Aprox. 1,62 milioane puncte (format al imaginii 3:2)
Obturator	
Tip produs	Obturator focal plan computerizat
Timp de expunere	1/8000– 60 sec., fotografiere Bulb, fotografiere Time
Viteză de sincronizare a blițului	1/250 s sau mai puțin
Autofocalizare	
Tip produs	AF imager de înaltă viteză
Puncte focalizare	1053 puncte
Selectarea punctului de focalizare	Auto, Opțional
Controlul expunerii	
Sistem de măsurare	Sistem de măsurare TTL (măsurare Imager) Măsurare digitală ESP / Măsurare centrată aproximativă / Măsurare la punct
Interval de măsurare	de la –2 până la 20 EV (obiectiv f/2.8, echivalent ISO 100)
Mod fotografiere	P : Program AE (modificare program disponibilă); A : Prioritate diafragmă AE; S : Prioritate obturator AE; M : Manual; B : Bulb (Bulb, Time și Composite); C1–C4 : Moduri personalizate;  : Film
ISO	L80; L100; 200–102400 în pași de 1/3 sau 1 EV

Compens. Expunere	±5,0 EV (intervale 1/3, 1/2, 1 EV)
Balans de alb	
Setare mod	WB automat/presetat (7 setări)/WB personalizat/WB o atingere (camera poate stoca până la 4 setări)
Înregistrare	
Memorie	SD, SDHC și SDXC Compatibil cu UHS-II
Sistem de înregistrare	Înregistrare digitală, format JPEG (DCF2.0), date RAW
Standard compatibil	Exif 2.31, Digital Print Order Format (DPOF)
Sunet pentru fotografii	Format Wave
Mod de înregistrare video	MOV (H.264/MPEG-4 AVC, H.265/HEVC)
Audio	PCM stereo liniar, 16 biți; frecvență de eșantionare 48 kHz (format wave) PCM stereo liniar, 24 biți; frecvență de eșantionare 96 kHz (format wave)
Redare	
Mod redare	Redare un singur cadru / Redare mărită / Afișare tip index / Afișare tip calendar
Declanșare	
Mod declanșare	Fotografiere un singur cadru, secvențială, antișoc, silențioasă, Captură Pro, cu temporizator
Fotografiere secvențială	Până la 10 cps (📷) Până la 20 fps (♥📷/ProCap) Până la 50 fps (♥📷SH2/ProCap SH2) Până la 120 fps (♥📷SH1/ProCap SH1)
Temporizator	12 s/2 s/Personalizat
Funcție economisire energie	Activează modul hibernare: 1 minut, Oprire: 4 ore (funcția aceasta poate fi personalizată)

Bliț extern	
Mod de control bliț	TTL-AUTO (mod bliț preliminar TTL) / MANUAL
X-Sync.	1/250 s sau mai puțin
LAN wireless	
Standard compatibil	IEEE 802.11a/b/g/n/ac * * Rețineți că aceste camere au fost proiectate în conformitate cu standarde diferite din țări diferite.
Bluetooth®	
Standard compatibil	Bluetooth Versiune 4.2 BLE
Interval frecvență (frecvență centrală)	2402– 2480 MHz
Conector extern	
	USB (Tip C); microconector HDMI (Tip D); bliț extern, cablu (jack mini ø2,5 mm); jack microfon (jack mini ø3,5 mm stereo); jack căști (jack mini ø3,5 mm stereo)
Alimentare electrică	
Acumulator	Acumulator Litiu-ion x 1
Dimensiuni / greutate	
Dimensiuni	Aprox. 134,8 mm (L) × 91,6 mm (Î) × 72,7 mm (A) (5,4" × 3,7" × 2,9") (fără proeminențe)
Greutate	Aprox. 599 g (1,3 lb) (inclusiv acumulatorul și cardul de memorie)

Mediul de funcționare

Temperatură	-10 °C - 40 °C (14 °F– 104 °F) (operare)/ -20 °C - 60 °C (-4 °F - 140 °F) (depozitare)
Umiditate	30 % – 90 % (funcționare)/10 % – 90 % (depozitare)
Rezistența la apă	Standard IEC ediția 60529 IPX3 (se aplică dacă utilizați camera cu obiectivele noastre cu rezistență la apă IPX3 sau mai mare)

Acumulator Litiu-ion

MODEL	BLX-1
Tip	Acumulator reîncărcabil litiu-ion
Tensiune nominală	DC7.2V
Capacitate nominală	2280mAh
Nr. de încărcări și descărcări	Aprox. 500 (variază în funcție de condițiile de utilizare)
Temperatura ambientală	0 °C– 40 °C (32 °F – 104 °F) (încărcare)
Dimensiuni	Aprox. 40 mm (L) × 22 mm (Î) × 55 mm (A) (1,6" × 0,9" × 2,2")
Greutate	Aprox. 86 g (3,1 oz.)

Adaptor de c.a. USB

MODEL	F-7AC-1/F-7AC-2
Putere consumată nominală	AC 100 V– 240 V (50/60 Hz)
Putere de ieșire	5 V c.d., 3 A c.d. 9 V, 3 A
Temperatura ambientală	0 °C - 40 °C (32 °F– 104 °F) (operare)/ -20 °C - 60 °C (-4 °F - 140 °F) (depozitare)

- ASPECTUL ȘI SPECIFICAȚIILE ACESTUI PRODUS POT FI MODIFICATE FĂRĂ NOTIFICARE PREALABILĂ SAU ALTE OBLIGAȚII DIN PARTEA PRODUCĂTORULUI.
- Accesați pagina noastră web pentru cele mai noi specificații.

Termenii HDMI și HDMI High-Definition Multimedia Interface, precum și sigla HDMI sunt mărci comerciale sau mărci comerciale înregistrate ale HDMI Licensing Administrator, Inc. în SUA și în alte țări.



Setări predefinite

Setări predefinite

Super panoul de comandă/Super panoul de comandă LV (P.518)

Fila  (P.523)

Fila  (P.531)

Fila AF (P.536)

Fila  (P.542)

Fila  (P.546)

Fila  (P.548)

Fila  (P.556)











Super panoul de comandă/Super panoul de comandă LV























*1: Poate fi adăugat la **[Assign]**.

*2: Opțiunea standard poate fi restabilită selectând **[Initialize All Settings]**.

















*3: Opțiunea standard poate fi restabilită selectând **[Reset Shooting Settings]**.

Mod fotografiere: P, A, S, M, B









Role	Rol predefinit	*1	*2	*3
Shooting Mode	P	—	—	—
Shutter Speed	1/250 s (când este setat la S/M), Bulb (când este setat la B)	✓	✓	✓
Aperture Value	F5.6	✓	✓	✓
 ISO	ISO Auto	✓	✓	✓
 AF Target Mode	[#] Small	✓	✓	✓
Exposure Comp. 				
 Exposure Comp.	±0,0	✓	✓	✓
	All ±0.0	✓	✓	✓
Wi-Fi/Bluetooth	—	—	—	—
 Picture Mode	 Natural	✓	✓	✓
 WB	WB Auto	✓	✓	✓
 Kelvin	5400K (când [📷WB] este setat la [CWB])	✓	✓	—
 Button Function	—	✓	✓	—
 AF Mode	S-AF	✓	✓	✓

Role	Rol predefinit	*1	*2	*3
Subject Detection	 Off	✓	✓	—
Flash Mode		✓	✓	✓
Flash Exposure Comp.	±0,0	✓	✓	✓
Manual Value	 Full (când blițul este setat la [ Manual])	✓	✓	✓
Drive 		✓	✓	✓
Metering		✓	✓	✓
Aspect	4:3	✓	✓	✓
 Image Stabilizer	S-IS Auto	✓	✓	✓
 Card Slot Settings	Standard	✓	✓	—
  	 F (când Foto înaltă rezoluție este setată la:  F+RAW)	✓	✓	✓
  	 F (când Foto înaltă rezoluție este setată la:  F+RAW)	✓	✓	✓
 	 4K 60p L-8	✓	✓	✓

Mod de fotografiere: (film)

Role	Rol predefinit	*1	*2	*3
 Mode	P	—	✓	—
Shutter Speed	1/250 s	—	✓	✓
Aperture Value	F5.6	—	✓	✓
 ISO	ISO Auto	—	✓	✓
 AF Target Mode	 Middle	—	✓	✓
Exposure Comp. 				
	Exposure Comp.	±0,0	✓	✓
		All ±0.0	✓	✓
Wi-Fi/Bluetooth	—	—	—	—
 Picture Mode	 3 Natural	✓	✓	✓
 WB	WB Auto	—	✓	✓
 Kelvin	5400K (când  WB] este setat la [CWB])	—	✓	—
 Button Function	—	—	✓	—
 AF Mode	C-AF	✓	✓	✓
Subject Detection	 Off	✓	✓	—
 Image Stabilizer	M-IS1	—	✓	✓
 	4K 60p L-8	✓	✓	✓
Sound Recording Level	±0	—	✓	—
Headphone Volume	8	—	✓	—

Mod fotografiere: modul RC

Role	Rol predefinit	*1	*2	*3	
Mod fotografiere	P	—	—	—	
Shutter Speed	1/250 s (când este setat la S/M), Bulb (când este setat la B)	✓	✓	✓	
Aperture Value	F5.6	✓	✓	✓	
 ISO	ISO Auto	✓	✓	✓	
 AF Target Mode	[#] Small	✓	✓	✓	
Exposure Comp. 					
	Exposure Comp.	±0,0	✓	✓	✓
		All ±0.0	✓	✓	✓
Wi-Fi/Bluetooth	—	—	—	—	
 Picture Mode	3 Natural	✓	✓	✓	
 WB	WB Auto	✓	✓	✓	
 Kelvin	5400K (când [camera icon] WB este setat la [CWB])	✓	✓	—	
 Button Function	—	✓	✓	—	
Modul A	TTL	✓	✓	✓	
Modul B	Off	✓	✓	✓	
Modul C	Off	✓	✓	✓	
Compensare bliț	±0 (când este setată la TTL/Auto)	✓	✓	✓	
Intensitatea blițului	1/1 (când este în modul Manual)	✓	✓	✓	
Modul bliț		✓	✓	✓	

Role	Rol predefinit	*1	*2	*3
⚡/FP	⚡ (Normal)	✓	✓	✓
🔌 puterea semnalului optic	Scăzut	✓	✓	✓
Canal	Ch1	✓	✓	✓

*1: Poate fi adăugat la **[Assign]**.

*2: Opțiunea standard poate fi restabilită selectând **[Initialize All Settings]**.

*3: Opțiunea standard poate fi restabilită selectând **[Reset Shooting Settings]**.

1. Basic Settings/Image Quality

Role	Rol predefinit	*1	*2	*3
------	----------------	----	----	----

Custom Mode

C1	Recall	—	—	—	—
	Assign	Mod fotografie: P Calitatea imaginii: L F+RAW	—	—	—
	Save Settings	Resetare	—	✓	—
C2	Recall	—	—	—	—
	Assign	Mod fotografie: P Calitatea imaginii: L F+RAW	—	—	—
	Save Settings	Resetare	—	✓	—
C3	Recall	—	—	—	—
	Assign	Mod fotografie: P Calitatea imaginii: L F+RAW	—	—	—
	Save Settings	Resetare	—	✓	—
C4	Recall	—	—	—	—
	Assign	Mod fotografie: P Calitatea imaginii: L F+RAW	—	—	—
	Save Settings	Resetare	—	✓	—
		L F	✓	✓	✓

Role	Rol predefinit	*1	*2	*3
Detailed Settings				
1	Număr pixeli: L Compresie: SF	✓	✓	—
2	Număr pixeli: L Compresie: F	✓	✓	—
3	Număr pixeli: L Compresie: N	✓	✓	—
4	Număr pixeli: M1 Compresie: N	✓	✓	—
Image Aspect	4:3	✓	✓	✓
Image Review	Off	✓	✓	—
Shading Comp.	Off	✓	✓	✓

2. Picture Mode/WB

Role	Rol predefinit	*1	*2	*3	
Picture Mode	3 Natural	✓	✓	✓	
Picture Mode Settings	All items: ✓	✓	✓	—	
WB	WB Auto	✓	✓	✓	
All					
	A-B	0	✓	✓	—
	G-M	0	✓	✓	—
Keep Warm Color	On	✓	✓	✓	
+WB	Off	✓	✓	—	

Role	Role predefinit	*1	*2	*3
Color Space	sRGB	✓	✓	✓

3. ISO/Noise Reduction

Role	Role predefinit	*1	*2	*3
------	-----------------	----	----	----

ISO-A Upper/Default

Upper Limit	25600	✓	✓	✓
Predefinit	200	✓	✓	✓

ISO-A Lowest S/S

Auto	Auto	✓	✓	✓
------	------	---	---	---

ISO-Auto

P/A/S/M	P/A/S/M	✓	✓	—
---------	---------	---	---	---

Pas ISO

1/3EV	1/3EV	✓	✓	✓
-------	-------	---	---	---

Noise Filter

Standard	Standard	✓	✓	✓
----------	----------	---	---	---

Low ISO Processing

Drive Priority	Drive Priority	✓	✓	✓
----------------	----------------	---	---	---

Noise Reduction

Auto	Auto	✓	✓	✓
------	------	---	---	---

4. Exposure

Role	Role predefinit	*1	*2	*3
------	-----------------	----	----	----



Flicker Scan

Off	Off	✓	✓	✓
-----	-----	---	---	---

EV Step

1/3EV	1/3EV	✓	✓	✓
-------	-------	---	---	---

Exposure Shift

	±0	✓	✓	—
	±0	✓	✓	—
	±0	✓	✓	—

5. Metering

Role	Role predefinit	*1	*2	*3
Metering		✓	✓	✓
Metering during	Auto	✓	✓	✓
Auto Reset	No	✓	✓	✓
AEL by half-pressing	S-AF Only	✓	✓	✓
Metering during	Yes	✓	✓	✓
Spot Metering	All items: ✓	✓	✓	✓

6. Flash

Role	Role predefinit	*1	*2	*3
RC Mode	Off	✓	✓	✓
X-Sync.	1/250sec	✓	✓	✓
Slow Limit	1/60sec	✓	✓	✓
+	Inactiv	✓	✓	✓
Balanced Flash Metering	Off	✓	✓	✓
Flash Mode Settings				
	Reduce Red-eye	No	✓	✓
	Synchro Settings	First Curtain	✓	✓

7. Drive Mode



Role	Role predefinit	*1	*2	*3
Drive /		✓	✓	✓

Role		RoI predefinit	*1	*2	*3
Anti-Flicker Shooting		Off	✓	✓	✓
Sequential Shooting Settings					
		✓	✓	✓	—
	Max fps	10fps	✓	✓	✓
	Frame Count Limiter	Off	✓	✓	✓
		✓	✓	✓	—
	Max fps	20fps	✓	✓	✓
	Frame Count Limiter	Off	✓	✓	✓
SH1		✓	✓	✓	—
	Fps max.	120fps	✓	✓	✓
	Frame Count Limiter	Off	✓	✓	✓
SH2		✓	✓	✓	—
	Max fps	50fps	✓	✓	✓
	Frame Count Limiter	Off	✓	✓	✓
ProCap		✓	✓	✓	—
	Fps max.	20fps	✓	✓	✓
	Pre-shutter Frames	10	✓	✓	✓
	Frame Count Limiter	50	✓	✓	✓

Role		RoI predefinit	*1	*2	*3
ProCap SH1		✓	✓	✓	—
	Max fps	120fps	✓	✓	✓
	Pre-shutter Frames	28	✓	✓	✓
	Frame Count Limiter	50	✓	✓	✓
ProCap SH2		✓	✓	✓	—
	Max fps	50fps	✓	✓	✓
	Pre-shutter Frames	12	✓	✓	✓
	Frame Count Limiter	50	✓	✓	✓

Self-timer Settings

🕒12		✓	✓	✓	—
♥🕒12		<input type="checkbox"/> (fără ✓)	✓	✓	—
🕒2		✓	✓	✓	—
♥🕒2		✓	✓	✓	—
🕒C		✓	✓	✓	—
	Number of Frames	3f	✓	✓	✓
	🕒 Timer	1sec	✓	✓	✓
	Interval Length	0.5sec	✓	✓	✓
	Every Frame AF	Off	✓	✓	✓

Role		RoI predefinit	*1	*2	*3
		<input type="checkbox"/> (fără ✓)	✓	✓	—
	Number of Frames	3f	✓	✓	✓
	 Timer	1sec	✓	✓	✓
	Interval Length	0.5sec	✓	✓	✓
	Every Frame AF	Off	✓	✓	✓



Anti-Shock [⬠] Settings

Anti-Shock [⬠]	Off	✓	✓	—
Waiting Time	0sec	✓	✓	—

Silent [♥] Settings

Waiting Time	0sec	✓	✓	—
Noise Reduction	Off	✓	✓	—
	Not Allow	✓	✓	—
AF Illuminator	Not Allow	✓	✓	—
Flash Mode	Not Allow	✓	✓	—

8. Image Stabilizer

Role	RoI predefinit	*1	*2	*3
 Image Stabilizer	S-IS Auto	✓	✓	✓
 Image Stabilizer	Fps Priority	✓	✓	✓
 Image Stabilizer	On	—	✓	✓
Handheld Assist	Off	✓	✓	✓

Role	RoI predefinit	*1	*2	*3
Lens I.S. Priority	Off	✓	✓	✓

*1: Poate fi adăugat la **[Assign]**.





*2: Opțiunea standard poate fi restabilită selectând **[Initialize All Settings]**.

*3: Opțiunea standard poate fi restabilită selectând **[Reset Shooting Settings]**.

1. Moduri de calcul

Role	Rol predefinit	*1	*2	*3
------	----------------	----	----	----

High Res Shot

High Res Shot	Off	✓	✓	✓
 	80M F+RAW	✓	✓	✓
 RAW Recording Bit	12bit	✓	✓	—
Waiting Time	0sec	✓	✓	—
 Charge Time	0sec	✓	✓	—

Live ND Shooting

Live ND Shooting	Off	✓	✓	✓
ND Number	ND8(3EV)	✓	✓	—
LV Simulation	On	✓	✓	—

Live GND Shooting

Live GND Shooting	Off	✓	✓	✓
GND Number	GND8(3EV)	✓	✓	—
Filter Type	Soft	✓	✓	—
Filter Auto Rotate	On	✓	✓	—

Role	Rol predefinit	*1	*2	*3
Focus Stacking				
Focus Stacking	Off	✓	✓	✓
Set number of shots	8	✓	✓	—
Set focus differential	5	✓	✓	—
 Charge Time	0sec	✓	✓	—
HDR	Off	✓	✓	✓
Multiple Exposure				
Multiple Exposure	Off	—	✓	✓
Auto Gain	Off	—	✓	✓
Overlay	Off	—	✓	✓

2. Alte funcții de fotografiere



Role	Rol predefinit	*1	*2	*3
 Digital Tele-converter	Off	✓	✓	✓

Role	Role predefinit	*1	*2	*3
------	-----------------	----	----	----

Interval Shooting

Interval Shooting	Off	—	✓	✓
Number of Frames	100	✓	✓	✓
Start Waiting Time	00:00:01	✓	✓	✓
Interval Length	00:00:01	✓	✓	✓
Interval Mode	Time Priority	✓	✓	✓
Exposure Smoothing	On	✓	✓	✓
Time Lapse Movie	Off	✓	✓	✓
Movie Settings				
Movie Resolution	FullHD	✓	✓	✓
Frame Rate	10fps	✓	✓	✓
Keystone Comp.	Off	✓	✓	✓

Fisheye Compensation

Fisheye Compensation	Off	✓	✓	✓
Angle	1	✓	✓	—
 /  Correction	Off	✓	✓	—

Role	Rol predefinit	*1	*2	*3
------	----------------	----	----	----

BULB/TIME/COMP Settings

Bulb/Time Focusing	On	✓	✓	✓
Bulb/Time Timer	8min	✓	✓	✓
Live Composite Timer	3h	✓	✓	✓
Bulb/Time Monitor	-7	✓	✓	—
Live Bulb	Off	✓	✓	—
Live Time	0.5sec	✓	✓	—
Composite Settings	1/2sec	✓	✓	—

3. Bracketing

Role	Rol predefinit	*1	*2	*3
AE BKT	Off	✓	✓	✓
WB BKT				
A-B	Off	✓	✓	✓
G-M	Off	✓	✓	✓
FL BKT	Off	✓	✓	✓
ISO BKT	Off	✓	✓	✓
ART BKT				
ART BKT	Off	✓	✓	✓
ART BKT Setting	Numai ART: ✓ (ART cu mai multe tipuri: numai tipul I este verificat ✓.)	✓	✓	✓

Role	Rol predefinit	*1	*2	*3
------	----------------	----	----	----

Focus BKT

Focus BKT	Off	✓	✓	✓
Set number of shots	99	✓	✓	✓
Set focus differential	5	✓	✓	✓
⚡ Charge Time	0sec	✓	✓	✓







Fila AF

*1: Poate fi adăugat la **[Assign]**.







*2: Opțiunea standard poate fi restabilită selectând **[Initialize All Settings]**.

*3: Opțiunea standard poate fi restabilită selectând **[Reset Shooting Settings]**.

1. AF

Role	Rol predefinit	*1	*2	*3
 AF Mode	S-AF	✓	✓	✓
 AF+MF	Off	✓	✓	✓
Starry Sky AF Setting				
AF Priority	Speed	✓	✓	✓
AF Operation	 Start/Stop	✓	✓	✓
Release Priority	Off	✓	✓	✓
 AF by half-pressing 				
S-AF	Yes	✓	✓	✓
C-AF/C-AF+TR	Yes	✓	✓	✓
 in MF mode	No	✓	✓	✓
Release Priority				
S-AF	Off	✓	✓	✓
C-AF/C-AF+TR	On	✓	✓	✓

2. AF

Role	Rol predefinit	*1	*2	*3
Subject Detection	Off	✓	✓	—
C-AF Setting				
 C-AF Area	All	✓	✓	—
 C-AF Area	All	✓	✓	—
C-AF Button				
	 Priority	✓	✓	✓
	 Priority	✓	✓	✓
Eye Detection Frame	On	✓	✓	—

3. AF







Role	Rol predefinit	*1	*2	*3
AF Illuminator	On	✓	✓	✓
AF Area Pointer	On1	✓	✓	✓

4. AF

Role	Rol predefinit	*1	*2	*3
 C-AF Sensitivity	±0	✓	✓	✓

Role	Rol predefinit	*1	*2	*3
------	----------------	----	----	----

C-AF Center Priority

 Cross	✓	✓	✓	✓
 Mid	✓	✓	✓	✓
 Large	✓	✓	✓	✓
 C1	<input type="checkbox"/> (fără ✓)	✓	✓	✓
 C2	<input type="checkbox"/> (fără ✓)	✓	✓	✓
 C3	<input type="checkbox"/> (fără ✓)	✓	✓	✓
 C4	<input type="checkbox"/> (fără ✓)	✓	✓	✓



AF Limiter

AF Limiter	Off	✓	✓	✓
Distance for On1	5.0 - 999.9m	✓	✓	✓
Distance for On2	10.0 - 999.9m	✓	✓	✓
Distance for On3	50.0 - 999.9m	✓	✓	✓
Release Priority	On	✓	✓	✓
 AF Scanner	On	✓	✓	✓

AF Focus Adjustment

AF Focus Adjustment	Off	✓	✓	—
Fine-tuning Value	±0	—	—	—









5. Movie AF

Role	Rol predefinit	*1	*2	*3
 AF Mode	C-AF	✓	✓	✓
 C-AF Speed	±0	✓	✓	✓
 C-AF Sensitivity	±0	✓	✓	✓

6. AF Target Settings & Operations

Role	Rol predefinit	*1	*2	*3
------	----------------	----	----	----

AF Target Mode Settings

 All	✓	✓	✓	—
 Single	✓	✓	✓	—
 Cross	✓	✓	✓	—
 Mid	✓	✓	✓	—
 Large	✓	✓	✓	—
 C1	<input type="checkbox"/> (fără ✓)	✓	✓	—
 C2	<input type="checkbox"/> (fără ✓)	✓	✓	—
 C3	<input type="checkbox"/> (fără ✓)	✓	✓	—
 C4	<input type="checkbox"/> (fără ✓)	✓	✓	—

Orientation Linked

AF Target Mode	<input type="checkbox"/> (fără ✓)	✓	✓	—
AF Target Point	<input type="checkbox"/> (fără ✓)	✓	✓	—

Role	Role predefinit	*1	*2	*3
Set Home				
AF Target Mode	✓ (All)	✓	✓	✓
AF Target Point	✓	✓	✓	✓
Select Screen Settings				
dial	Mode	✓	✓	✓
button	Pos	✓	✓	✓
Loop Settings				
Loop Selection	Off	✓	✓	✓
Via All	No	✓	✓	✓
AF Targeting Pad	Off	✓	✓	✓

7. MF

Role	Role predefinit	*1	*2	*3
MF Assist				
Magnify	Off	✓	✓	—
Peaking	Off	✓	✓	—
Focus Indicator	Off	✓	✓	—
Peaking Settings				
Peaking Color	Red	✓	✓	—
Highlight Intensity	Normal	✓	✓	—
Image Brightness Adj.	Off	✓	✓	—







Role	Rol predefinit	*1	*2	*3
Preset MF distance	999.9m	✓	✓	✓
MF Clutch	Operative	✓	✓	✓
Focus Ring	↻	✓	✓	—
Reset Lens	Off	✓	✓	—

*1: Poate fi adăugat la **[Assign]**.









*2: Opțiunea standard poate fi restabilită selectând **[Initialize All Settings]**.

*3: Opțiunea standard poate fi restabilită selectând **[Reset Shooting Settings]**.

1. Basic Settings/Image Quality

Role	Rol predefinit	*1	*2	*3
 Codec Video	H.264	✓	✓	✓
 	4K 60p L-8	✓	✓	✓
 Mode	P	—	✓	—
 Flicker Scan	Off	—	✓	✓
 Digital Tele-converter	Off	—	✓	✓

2. Picture Mode/WB

Role	Rol predefinit	*1	*2	*3	
 Picture Mode	Same as 	✓	✓	✓	
  View Assist	Off	—	✓	—	
 WB	WB Auto	—	✓	✓	
 All WB 					
	A-B	0	—	✓	—
	G-M	0	—	✓	—
 WB  Keep Warm Color	On	—	✓	✓	

3. ISO/Noise Reduction

Role	Role predefinit	*1	*2	*3
📷 MISO-A Upper/Default				
Upper Limit	12800	—	✓	✓
Default	200	—	✓	✓
📷 MISO-Auto	On	—	✓	—
📷 Noise Filter	Standard	—	✓	✓





4. Image Stabilizer

Role	Role predefinit	*1	*2	*3
📷 Image Stabilizer	M-IS1	—	✓	✓
📷 IS Level	±0	—	✓	✓

5. Sound Recording/Connection

Role	RoI predefinit	*1	*2	*3
------	----------------	----	----	----

Sound Recording Settings

Recording Volume					
	Built-In 	±0	—	✓	—
	MIC 	±0	—	✓	—
 Volume Limiter		On	—	✓	—
Wind Noise Reduction		Off	—	✓	—
Recording Rate		48kHz/16bit	—	✓	—
 Plug-in Power		On	—	✓	—
Camera Rec. Volume		Operative	—	✓	—
Headphone Volume		8	—	✓	—



Time Code Settings

Time Code Mode		Drop Frame	—	✓	—
Count Up		Rec Run	—	✓	—
Starting Time		—	—	✓	—

HDMI Output

Output Mode		Monitor	—	✓	—
REC Bit		Off	—	✓	—
Time Code		On	—	✓	—

6. Shooting Assist

Role	RoI predefinit	*1	*2	*3
Center Marker	Off	—	✓	—
Zebra Pattern Settings				
Zebra Pattern Settings	Off	—	✓	—
 Level 1	80	—	✓	—
 Level 2	Off	—	✓	—
Red Frame during  REC	On	—	✓	—

*1: Poate fi adăugat la **[Assign]**.







*2: Opțiunea standard poate fi restabilită selectând **[Initialize All Settings]**.

*3: Opțiunea standard poate fi restabilită selectând **[Reset Shooting Settings]**.



1. File



Role	Rol predefinit	*1	*2	*3
	—	—	—	—
Reset All Images	—	—	—	—
Copy All	—	—	—	—
Erase All	—	—	✓	—

2. Operations

Role	Rol predefinit	*1	*2	*3
  Function	<input checked="" type="checkbox"/>	—	✓	—
 Dial Function		—	✓	—
  Default Setting	Recent	—	✓	—
Quick Erase	Off	—	✓	✓
RAW+JPEG Erase	RAW+JPEG	—	✓	—
RAW+JPEG 	JPEG	—	✓	—

3. Displays

Role	Rol predefinit	*1	*2	*3
	On	—	✓	✓
 Info Settings	All items: ✓	—	✓	✓

Role	Rol predefinit	*1	*2	*3
 Info Settings	All items: ✓	—	✓	—
 Settings	[ 25] and [Calendar]: ✓	—	✓	—
Rating Settings	All items: ✓	—	✓	—

*1: Poate fi adăugat la **[Assign]**.

*2: Opțiunea standard poate fi restabilită selectând **[Initialize All Settings]**.















*3: Opțiunea standard poate fi restabilită selectând **[Reset Shooting Settings]**.











1. Operations

Role	Rol predefinit	*1	*2	*3
------	----------------	----	----	----

Button Settings

Button Function

	Exposure Comp.	✓	✓	—
	High Res Shot	✓	✓	—
	ISO	✓	✓	—
	AF-ON	✓	✓	—
	AEL	✓	✓	—
	 View Selection	✓	✓	—
	Off	✓	✓	—
	Off	✓	✓	—
	Off	✓	✓	—
		✓	✓	—
	Preview	✓	✓	—
PBH 	Exposure Comp.	✓	✓	—
PBH 	ISO	✓	✓	—

Role		RoI predefinit	*1	*2	*3
	PBH AF-ON	AF-ON	✓	✓	—
	L-Fn	AF Stop	✓	✓	—
 Button Function					
		Exposure Comp.	—	✓	—
		REC	—	✓	—
	ISO	ISO	—	✓	—
	AF-ON	AF-ON	—	✓	—
	AEL	AEL	—	✓	—
		View Selection	—	✓	—
		Off	—	✓	—
		Off	—	✓	—
		Off	—	✓	—
		Peaking	—	✓	—
		Magnify	—	✓	—
	PBH 	Exposure Comp.	—	✓	—
	PBH ISO	ISO	—	✓	—
	PBH AF-ON	AF-ON	—	✓	—
	L-Fn	AF Stop	—	✓	—
 Shutter Function		Off	—	✓	—





Role	RoI predefinit	*1	*2	*3
Menu operation by 	No	—	✓	—

Dial Settings

Dial Function

P	Maneta 1	 : Exposure Comp.  : Ps	✓	✓	—
	Maneta 2	 : ISO  : WB	✓	✓	—
A	Maneta 1	 : Exposure Comp.  : Aperture Value	✓	✓	—
	Maneta 2	 : ISO  : WB	✓	✓	—
S	Maneta 1	 : Exposure Comp.  : Shutter Speed	✓	✓	—
	Maneta 2	 : ISO  : WB	✓	✓	—
M/B	Maneta 1	 : Aperture Value  : Shutter Speed	✓	✓	—
	Maneta 2	 : Exposure Comp.  : ISO	✓	✓	—

Dial Function

P	Maneta 1	 : Exposure Comp.  : Exposure Comp.	—	✓	—
	Maneta 2	 : VOL  : VOL	—	✓	—



Role		RoI predefinit	*1	*2	*3
A	Maneta 1	: Exposure Comp. : Aperture Value	—	✓	—
	Maneta 2	: VOL : VOL	—	✓	—
S	Maneta 1	: Exposure Comp. : Shutter Speed	—	✓	—
	Maneta 2	: VOL : VOL	—	✓	—
M	Maneta 1	: Aperture Value : Shutter Speed	—	✓	—
	Maneta 2	: VOL : ISO	—	✓	—
Loop in Menu Tab		No	—	✓	—
Dial Direction					
	Exposure	Dial 1	✓	✓	—
	Ps	Dial 1	✓	✓	—

Multi Selector Settings

	Center Button	Off	✓	✓	—
	Direction Key		✓	✓	—

Fn Lever Settings

	Fn Lever Function	mode2	—	✓	—
	Fn Lever Function	mode2	—	✓	—
	Fn Lever/Power Lever	Fn	—	✓	—

Role	RoI predefinit	*1	*2	*3
Electronic Zoom Settings				
 Elec. Zoom Speed	Normal	✓	✓	—
 Elec. Zoom Speed	Normal	—	✓	—
 Lock	Off	✓	✓	—







2. Operations







Role	RoI predefinit	*1	*2	*3
LV Close Up Mode	mode2	✓	✓	—
 Lock	Off	✓	✓	—
Priority Set	No	—	✓	—

Menu Cursor Settings



Page Cursor Position	Reset	—	✓	—
Menu Start Position	Recently	—	✓	—
Shortcut to B Mode Settings	On	✓	✓	—

Press-and-hold Time

End LV 	0.7sec	✓	✓	—
Reset LV  Frame	0.7sec	✓	✓	—
Reset 	0.7sec	✓	✓	—
Reset 	0.7sec	✓	✓	—
Reset 	0.7sec	✓	✓	—
Reset 	0.7sec	✓	✓	—









Role	RoI predefinit	*1	*2	*3
Reset 	0.7sec	✓	✓	—
Reset 	0.7sec	✓	✓	—
Reset 	0.7sec	✓	✓	—
Call EVF Auto Switch	0.7sec	✓	✓	—
End 	0.7sec	✓	✓	—
Reset 	0.7sec	✓	✓	—
Switch  Lock	0.7sec	✓	✓	—
End Flicker Scan	0.7sec	✓	✓	—
Call WB BKT Setting	0.7sec	✓	✓	—
Call ART BKT Setting	0.7sec	✓	✓	—
Call Focus BKT Setting	0.7sec	✓	✓	—
Call  Setting	0.7sec	✓	✓	—
End GND	1.0sec	✓	✓	—
Reset GND	0.7sec	✓	✓	—

3. Live View

Role	RoI predefinit	*1	*2	*3
 LV Mode	Standard	✓	✓	—
 Night Vision	Off	✓	✓	—
Frame Rate	Normal	✓	✓	—
Art LV Mode	mode1	✓	✓	—

Role	Role predefinit	*1	*2	*3
Anti-Flicker LV	Off	✓	✓	—
Selfie Assist	On	—	✓	—

4. Information

Role	Role predefinit	*1	*2	*3
EVF Style	 Style 2	—	✓	—
 Info Settings	[Image Only], [Information 1] and [Information 2]: ✓	✓	✓	—
Info by half-pressing 	On2	✓	✓	—
  Info Settings	[Image Only], [Information 1] and [Information 2]: ✓	✓	✓	—
  Level Gauge	On	✓	✓	—
 Info Settings	[Image Only], [Information 1]: ✓	—	✓	—

5. Grid/Other Displays

Role	Role predefinit	*1	*2	*3
 Grid Settings				
Display Color	Preset 1	✓	✓	—
Displayed Grid	Off	✓	✓	—
Color of Preset 1	R/G/B: 38 α: 75%	✓	✓	—
Color of Preset 2	R: 180 G/B: 0 α: 75%	✓	✓	—

Role	Rol predefinit	*1	*2	*3
------	----------------	----	----	----

  Grid Settings

Exclusive for 	Off	✓	✓	—
Display Color	Preset 1	✓	✓	—
Displayed Grid	Off	✓	✓	—
Color of Preset 1	R/G/B: 38 α: 75%	✓	✓	—
Color of Preset 2	R: 180 G/B: 0 α: 75%	✓	✓	—

 Grid Settings

Exclusive for 	Off	—	✓	—
Display Color	Preset 1	—	✓	—
Displayed Grid	Off	—	✓	—
Color of Preset 1	R/G/B: 38 α: 75%	—	✓	—
Color of Preset 2	R: 180 G/B: 0 α: 75%	—	✓	—
Multi Function Settings	Toate elementele cu excepția ISO: ✓	✓	✓	—

Histogram Settings

Highlight	255	✓	✓	—
Shadow	0	✓	✓	—

*1: Poate fi adăugat la **[Assign]**.





*2: Opțiunea standard poate fi restabilită selectând **[Initialize All Settings]**.

*3: Opțiunea standard poate fi restabilită selectând **[Reset Shooting Settings]**.

1. Card/Folder/File

Role	Rol predefinit	*1	*2	*3
Card Formatting	—	—	—	—

Card Slot Settings

 Save Settings	Standard	✓	✓	—
 Save Slot		✓	✓	—
 Slot		✓	✓	—

 Card Slot Settings		✓	✓	—
---	---	---	---	---

Assign Save Folder	Do not assign	—	✓	—
--------------------	---------------	---	---	---

File Name	Reset	—	✓	—
-----------	-------	---	---	---

Edit Filename

sRGB	<u>MDD</u>	—	✓	—
Adobe RGB	<u>MDD</u>	—	✓	—

2. Information Record

Role	Rol predefinit	*1	*2	*3
Lens Info Settings	Off	—	✓	—
dpi Settings	350dpi	✓	✓	—

Role	Role predefinit	*1	*2	*3
------	-----------------	----	----	----



Copyright Info.

Copyright Info.	Off	✓	✓	—
Artist Name	—	—	—	—
Copyright Name	—	—	—	—



3. Monitor/Sound/Connection

Role	Role predefinit	*1	*2	*3
Touchscreen Settings	On	—	✓	—

Monitor Adjust

 (Brightness)	±0	✓	✓	—
 (Color temperature)	A0, G0	✓	✓	—

EVF Adjust

 (Brightness)	Auto	✓	✓	—
 (Color temperature)	A0, G0	✓	✓	—

Eye Sensor Settings

EVF Auto Switch	On	—	✓	—
Behavior when switched	Maintain Screen	—	✓	—
When Monitor is Opened	Inoperative	—	✓	—
	On	✓	✓	—

HDMI Settings

Output Size	4K	—	✓	—
Output Frame Rate	60p Priority	—	—	—

Role	Role predefinit	*1	*2	*3
USB Settings				
USB Mode	Select	—	✓	—
Power Supply from USB	Yes	—	✓	—

4. Wi-Fi/Bluetooth

Role	Role predefinit	*1	*2	*3
Airplane Mode	Off	—	✓	—
Bluetooth	Off	—	✓	—
Wireless Shutter Setting	—	—	—	—
Wi-Fi Connection	—	—	✓	—

📱 Settings

Power-off Standby	Off	—	✓	—
📱 Connection Password	—	—	—	—
Reset 📱 Settings	—	—	—	—

Wi-Fi PC Settings

Wi-Fi MAC Address	—	—	—	—
Reset Wi-Fi PC Settings	—	—	—	—

5. Battery/Sleep

Role	Role predefinit	*1	*2	*3
🔋 Battery Status	—	—	—	—
🔋 Battery Priority	PBH Battery	—	✓	—

Role	Rol predefinit	*1	*2	*3
 Display Pattern	min	—	✓	—
Backlit LCD	Hold	✓	✓	—
Sleep	1min	✓	✓	—
Auto Power Off	4h	✓	✓	—
Quick Sleep Mode				
Quick Sleep Mode	Off	✓	✓	—
Backlit LCD	8sec	✓	✓	—
Sleep	10sec	✓	✓	—

6. Reset/Clock/Language/Others

Role	Rol predefinit	*1	*2	*3
Reset/Initialize All Settings				
Reset Shooting Settings	—	—	—	—
Initialize All Settings	—	—	—	—
⌚ Settings				
⌚	—	—	—	—
Time Zone	—	—	—	—
	—	—	—	—
Level Adjust	—	—	✓	—
Pixel Mapping	—	—	—	—
Firmware Version	—	—	—	—
Certification	—	—	—	—

Capacitatea cardului de memorie

Capacitatea cardului de memorie: Fotografii

Cifrele sunt calculate pentru un card SDXC de 64 GB utilizat pentru a înregistra fotografiile cu un raport de aspect de 4:3.

Mod înregistrare	Dimensiune imagine (Număr pixeli)	Rata de compresie	Formatul fișierului	Dimensiunea fișierului (MB) (aprox.)	Numărul fotografiilor care pot fi memorate
80M F +RAW (12 biți)	(Trepied) 10368 × 7776	Comprimare fără pierdere de informații	ORF	(Trepied) 183,7	(Trepied) 233
	10368 × 7776	1/4	JPEG		
	5184 × 3888	Comprimare fără pierdere de informații	ORI		
50M F +RAW (12 biți)	(Trepied) 10368 × 7776	Comprimare fără pierdere de informații	ORF	(Trepied) 170,5	(Trepied) 262
	(Portabil) 8160 × 6120				
	8160 × 6120	1/4	JPEG	(Portabil) 123,0	(Portabil) 330
	5184 × 3888	Comprimare fără pierdere de informații	ORI		

Mod înregistrare	Dimensiune imagine (Număr pixeli)	Rata de compresie	Formatul fișierului	Dimensiunea fișierului (MB) (aprox.)	Numărul fotografiilor care pot fi memorate
 +RAW (12 biți)	(Trepied) 10368 × 7776	Comprimare fără pierdere de informații	ORF	(Trepied) 159,8	(Trepied) 292
	(Portabil) 8160 × 6120				
	5760 × 4320	1/4	JPEG	(Portabil) 112,3	(Portabil) 410
	5184 × 3888	Comprimare fără pierdere de informații	ORI		
 F +RAW (14 biți)	(Trepied) 10368 × 7776	Comprimare fără pierdere de informații	ORF	(Trepied) 197,0	(Trepied) 223
	10368 × 7776	1/4	JPEG		
	5184 × 3888	Comprimare fără pierdere de informații	ORI		
 F +RAW (14 biți)	(Trepied) 10368 × 7776	Comprimare fără pierdere de informații	ORF	(Trepied) 183,8	(Trepied) 249
	(Portabil) 8160 × 6120				
	8160 × 6120	1/4	JPEG	(Portabil) 132,0	(Portabil) 315
	5184 × 3888	Comprimare fără pierdere de informații	ORI		

Mod înregistrare	Dimensiune imagine (Număr pixeli)	Rata de compresie	Formatul fișierului	Dimensiunea fișierului (MB) (aprox.)	Numărul fotografiilor care pot fi memorate
25M F +RAW (14 biți)	(Trepied) 10368 × 7776	Comprimare fără pierdere de informații	ORF	(Trepied) 173,1	(Trepied) 275
	(Portabil) 8160 × 6120				
	5760 × 4320	1/4	JPEG	(Portabil) 121,2	(Portabil) 386
	5184 × 3888	Comprimare fără pierdere de informații	ORI		
80M F	10368 × 7776	1/4	JPEG	35,2	1564
50M F	8160 × 6120	1/4	JPEG	22	2503
25M F	5760 × 4320	1/4	JPEG	11,2	4882
RAW	5184 × 3888	Comprimare fără pierdere de informații	ORF	22,4	2727
L SF		1/2,7	JPEG	13,4	4103
L F		1/4		9,2	5954
L N		1/8		4,9	11355
M1 SF	3200 × 2400	1/2,7	JPEG	5,4	10172
M1 F		1/4		3,8	14360
M1 N		1/8		2,2	24413

Mod înregistrare	Dimensiune imagine (Număr pixeli)	Rata de compresie	Formatul fișierului	Dimensiunea fișierului (MB) (aprox.)	Numărul fotografiilor care pot fi memorate
M2 SF	1920 × 1440	1/2,7	JPEG	2,3	24413
M2 F		1/4		1,7	32551
M2 N		1/8		1,1	48827
S1 SF	1280 × 960	1/2,7	JPEG	1,3	40689
S1 F		1/4		1,1	48827
S1 N		1/8		0,4	122067
S2 SF	1024 × 768	1/2,7	JPEG	1,1	54252
S2 F		1/4		0,5	122067
S2 N		1/8		0,3	162756

- Numărul fotografiilor care mai pot fi realizate și stocate se poate schimba în funcție de subiect, de existența unei programări pentru tipărire și de alți factori. În anumite cazuri, numărul fotografiilor care mai pot fi realizate și stocate afișat pe ecran nu se schimbă chiar dacă fotografiati sau ștergeți imagini memorate.
- Dimensiunea actuală a fișierului variază în funcție de subiect.
- Numărul maxim de fotografii care pot fi stocate afișat pe ecran este 9999.

Capacitatea cardului de memorie: Înregistrări video

Cifrele sunt calculate pentru un card de memorie SDXC de 64 GB.

Rezoluție video	Compensare mișcare	Frecvența de redare a cadrelor	Capacitate (aprox.)	
			[📺] Codec Video]: Setat la [H.264]	[📺] Codec Video]: Setat la [H.265]
C4K	—	59.94p	41 minute	54 minute
		50.00p	41 minute	54 minute
		29.97p	80 minute	105 minute
		25.00p	80 minute	105 minute
		24.00p	80 minute	105 minute
		23.98p	80 minute	105 minute
4K	—	59.94p	41 minute	54 minute
		50.00p	41 minute	54 minute
		29.97p	80 minute	105 minute
		25.00p	80 minute	105 minute
		23.98p	80 minute	105 minute

Rezoluție video	Compensare mișcare	Frecvența de redare a cadrelor	Capacitate (aprox.)	
			[📺] Codec Video]: Setat la [H.264]	[📺] Codec Video]: Setat la [H.265]
FHD	A-I	59.94p	—	51 minute
		50.00p	—	51 minute
		29.97p	41 minute	98 minute
		25.00p	41 minute	98 minute
		23.98p	41 minute	98 minute
	L-GOP	59.94p	152 minute	187 minute
		50.00p	152 minute	187 minute
		29.97p	281 minute	338 minute
		25.00p	281 minute	338 minute
		23.98p	281 minute	338 minute

- Cifrele sunt calculate pentru înregistrări filmate la frecvența maximă a cadrelor. Numărul real de biți variază în funcție de frecvența cadrelor și scena înregistrată.
- Când utilizați un card SDXC, puteți înregistra filme cu o durată de până la 3 ore. Filmele cu o durată mai mare de 3 ore sunt înregistrate în fișiere multiple (în funcție de condițiile de înregistrare, camera poate începe înregistrarea într-un nou fișier înainte de a atinge limita de 3 ore).
- Când utilizați un card SD/SDHC, filmele cu dimensiuni mai mari de 4 GB sunt înregistrate în fișiere multiple (în funcție de condițiile de înregistrare, camera poate începe înregistrarea unui nou fișier înainte de a atinge limita de 4 GB).

MĂSURI DE SIGURANȚĂ

MĂSURI DE SIGURANȚĂ



ATENȚIE

PERICOL DE ELECTROCUTARE
NU DESCHIDEȚI



ATENȚIE: PENTRU A REDUCE RISCUL DE ELECTROCUTARE, NU SCOATEȚI CAPACUL (SAU PARTEA POSTERIOARĂ). COMPONENTELE INTERNE NU SUNT DESTINATE UTILIZATORULUI. CONSULTAȚI PERSONALUL NOSTRU CALIFICAT.



Semnul exclamării într-un triunghi vă atrage atenția asupra unor instrucțiuni de folosire sau de întreținere aflate în documentația livrată cu acest produs.



AVERTISMENT

Dacă produsul este folosit fără respectarea informațiilor aflate sub acest simbol, se pot provoca răni serioase sau chiar moartea.



ATENȚIE

Dacă produsul este folosit fără respectarea informațiilor aflate sub acest simbol, se pot provoca răni serioase.



NOTĂ

Dacă produsul este utilizat fără respectarea informațiilor aflate sub acest simbol, se pot provoca daune asupra echipamentului.

AVERTISMENT!

PENTRU A EVITA RISCUL DE INCENDII SAU ELECTROCUTARE, NU DEMONTAȚI, NU ADUCEȚI ACEST PRODUS ÎN CONTACT CU APA ȘI NU LUCRAȚI ÎNTR-UN MEDIU EXCESIV DE UMED.

Precauții generale

Citiți toate instrucțiunile — Înainte de a folosi produsul, citiți toate instrucțiunile de utilizare. Păstrați toate manualele de utilizare și documentația pentru consultări ulterioare.

Sursa de curent — Conectați acest produs numai la sursa de curent descrisă pe eticheta produsului.

Obiecte străine — Pentru a evita rănirea, nu introduceți niciodată obiecte metalice în interiorul produsului.

Curățarea — Scoateți din priză aparatul înainte de a-l curăța. Folosiți numai o cârpă uscată pentru a-l curăța. Nu folosiți niciodată un agent de curățare lichid sau cu aerosoli, ori solvenți organici pentru a curăța acest produs.

Căldura — Nu folosiți și nu depozitați niciodată acest produs în apropierea unei surse de căldură precum calorifere, radiatoare, sobe sau orice alte echipamente sau dispozitive generatoare de căldură, inclusiv amplificatoare audio.

Fulgere — Dacă începe o furtună cu descărcări electrice când folosiți adaptorul c.a. USB, scoateți-l imediat din priză de perete.

Accesorii — Pentru siguranța dumneavoastră și pentru a preveni deteriorarea produsului, folosiți numai accesoriile recomandate de compania noastră.

Amplasarea — Pentru a evita deteriorarea aparatului, fixați-l pe un trepied stabil, stativ sau alt dispozitiv de prindere.

AVERTISMENT

- **Nu folosiți camera în apropierea gazelor inflamabile sau explozibile.**
- **Odihniți-vă ochii periodic în timpul fotografierii cu vizorul.**

Nerespectarea acestei precauții poate cauza ochi oboșiți, greață sau senzații similare răului de mișcare. Durata și frecvența perioadei de odihnă depinde de persoană, în funcție de apreciere personală. Dacă vă simțiți obosit sau nu vă simțiți bine, nu folosiți vizorul și, dacă este cazul, consultați un medic.
- **Nu fotografiați cu bliț și LED (inclusiv lampa AF) persoane (bebeluși, copii mici) de la distanță mică.**
 - Trebuie să vă aflați la cel puțin 1 m (3 ft.) distanță de fața subiectului. Declanșarea blițului foarte aproape de subiect poate provoca tulburări momentane ale vederii.
- **Nu vă uitați la soare sau în lumină puternică prin cameră.**
- **Nu lăsați camera la îndemâna copiilor și a bebelușilor.**
 - Nu lăsați niciodată camera la îndemâna copiilor mici sau a bebelușilor, pentru a preveni următoarele situații periculoase care pot genera vătămări grave:
 - Ștrangularea cu șnurul camerei.
 - Înghițirea accidentală a acumulatorului, a cardului sau a altor elemente de mici dimensiuni.
 - Declanșarea accidentală a blițului în proprii ochi sau cei ai altui copil.
 - Rănirea accidentală cu părțile mobile ale camerei.
- **Dacă vi se pare că adaptorul c.a. USB este extrem de încins sau dacă observați mirosuri neobișnuite, zgomote sau fum în jurul său, scoateți imediat ștecărul din priza de perete și nu îl mai folosiți. Apoi, contactați un distribuitor autorizat sau un centru de service autorizat.**
- **Opriti camera imediat ce simțiți un miros neobișnuit sau fum în jurul ei.**
 - Nu scoateți niciodată acumulatorii cu mâinile neprotejate, deoarece există pericolul să vă ardeți.
- Nu țineți și nu utilizați niciodată camera cu mâinile ude.

Puteți provoca supraîncălzirea, explozii, incendii, electrocutări sau defecțiuni.
- **Nu luați camera în locuri supuse unor temperaturi extrem de ridicate.**
 - În caz contrar, anumite componente se pot deteriora și, în anumite condiții, camera poate lua foc. Nu folosiți încărcătorul sau adaptorul c.a. USB dacă este acoperit (de ex., cu o pătură). Aceasta ar putea produce supraîncălzire și incendiu.
- **Utilizați camera cu grijă pentru a evita arsurile.**
 - Prin supraîncălzirea unor elemente metalice ale camerei, se poate produce arderea unor piese. Acordați atenție următoarelor situații:
 - La folosirea pe o perioadă mai îndelungată, camera se încălzește. Dacă țineți camera mai mult timp în acest stadiu, se poate arde.
 - În locuri cu temperaturi extrem de joase, temperatura camerei poate fi inferioară temperaturii mediului. Dacă este posibil, purtați mănuși când folosiți camera în condiții de temperatură joasă.

- Pentru protejarea tehnologiei de înaltă precizie din acest produs, nu lăsați niciodată camera în locurile descrise mai jos, indiferent dacă e vorba de utilizarea sau depozitarea ei:
 - Locuri unde temperaturile și/sau umiditatea este crescută sau supusă unor variații extreme. Razele directe ale soarelui, autovehicule închise sau în apropierea altor surse de căldură (sobă, calorifer etc.) sau aparate de umidificare.
 - În locuri cu nisip sau praf.
 - Lângă elemente inflamabile sau explozibile.
 - În locuri umede, ca băi sau în ploaie.
 - În locuri supuse unor vibrații puternice.
- Această cameră folosește un acumulator Litiu-ion recomandat de compania noastră. Încărcați acumulatorul cu adaptorul c.a. USB sau încărcătorul specificate. Nu folosiți alte adaptoare c.a. USB sau încărcătoare.
- Nu ardeți și nu încălziți bateriile în cuptoare cu microunde, pe plite sau în vase sub presiune etc.
- Nu lăsați niciodată camera pe sau lângă dispozitive electromagnetice. Puteți provoca supraîncălzirea, incendii sau explozii.
- Nu conectați bornele la obiecte metalice.
- Aveți grijă când transportați sau depozitați bateriile pentru a evita contactul cu obiecte metalice precum bijuterii, ace, agrafe, chei etc. Scurtcircuitul poate provoca supraîncălzirea, explozii sau incendii care vă pot provoca arsuri sau alte vătămări.
- Pentru a evita scurgerea sau deteriorarea acumulatorilor, urmați instrucțiunile privitoare la utilizarea lor. Nu încercați să îi dezasamblați sau să îi modificați, nu faceți lipituri etc.
- Dacă lichidul din acumulatori intră în ochi, spălați imediat ochii cu apă rece și curată și consultați un medic.
- Dacă nu puteți scoate acumulatorul din aparat, contactați un distribuitor sau centru de service autorizat. Nu încercați să scoateți acumulatorul cu forță. Deteriorările suferite de exteriorul acumulatorului (zgârieturi etc.) pot produce degajări de căldură sau explozii.
- Nu lăsați niciodată acumulatorii la îndemâna copiilor mici și a animalelor de casă. Dacă un copil înhinghe accidental un acumulator, apelați imediat la un medic.
- Pentru a evita scurgerea și supraîncălzirea sau a provoca incendiu sau explozii, folosiți doar acumulatorii recomandați pentru folosirea cu acest produs.
- Dacă acumulatorii nu au fost reîncărcați în perioada specificată, nu-i mai reîncărcați și nu-i mai folosiți.
- Nu utilizați acumulatorii dacă au zgârieturi sau carcusele sunt deteriorate, și nu zgâriați acumulatorul.
- Nu supuneți acumulatorii la șocuri puternice sau vibrații continue scăpându-i sau lovindu-i. Este posibil să provocați incendii, fum sau supraîncălzirea lor.
- Dacă acumulatorul curge, are un miros neobișnuit, se decolorează sau se deformează, sau dacă reacționează anormal în timpul utilizării, opriți camera și duceți-o imediat departe de foc.
- Dacă lichidul din acumulator curge pe haine sau piele, scoateți hainele și spălați imediat locul cu apă rece și curată. Dacă lichidul vă arde pielea, consultați imediat medicul.

- Nu utilizați niciodată acumulatori Litiu-ion în medii cu temperaturi scăzute. În caz contrar, se poate genera căldură și se pot produce aprinderi și explozii.
- Acumulatorul Litiu-ion este destinat exclusiv utilizării pentru camera digitală. Nu utilizați acumulatorul pentru alte dispozitive.
- **Nu permiteți copiilor sau animalelor de casă să manevreze sau să transporte acumulatorii (preveniți comportamentul periculos precum lingerea, introducerea în gură sau mestecarea).**

Utilizați numai acumulatorii, încărcătoarele și adaptoarele c.a. USB specificate

La această cameră, recomandăm insistent folosirea acumulatorilor reîncărcabili, încărcătoarelor și adaptoarelor c.a. USB originale specificate de compania noastră. Folosirea unui acumulator reîncărcabil, a unui încărcător și/sau a unui adaptor c.a. USB care nu sunt originale poate produce incendii sau rănire din cauza scurgerilor, supraîncălzirii, aprinderii sau deteriorării acumulatorului. Compania noastră nu își asumă responsabilitatea pentru accidente sau daunele rezultate din folosirea unui acumulator, încărcător și/sau adaptor c.a. USB care nu sunt accesorii originale.

ATENȚIE

- **Nu acoperiți blițul cu mâna în timpul declanșării lui.**
- Adaptorul de c.a. USB F-7AC este proiectat pentru a fi utilizat exclusiv cu această cameră. Nu se pot încărca și alte camere cu acest adaptor c.a. USB.
- Nu conectați adaptorul de c.a. USB F-7AC la alte echipamente decât această cameră.
- Nu depozitați acumulatorii în locuri expuse acțiunii razelor solare sau temperaturilor ridicate, precum într-un autovehicul la soare, lângă o sursă de căldură etc.
- Țineți acumulatorii tot timpul într-un loc uscat.
- Acumulatorul se poate încălzi dacă este folosit timp îndelungat. Pentru evitarea unor arsuri minore, nu îl scoateți imediat după ce ați folosit camera.
- Această cameră utilizează unul dintre acumulatorii noștri Litiu-ion. Utilizați acumulatorul original specificat. Există riscul unei explozii dacă înlocuiți acumulatorul cu altul incorect.
- Vă rugăm să reciclați acumulatorii pentru a proteja resursele planetei. Când aruncați acumulatorii uzați, asigurați-vă că ați acoperit contactele și respectați întotdeauna legile și regulamentele locale.

NOTIFICARE

- **Nu folosiți și nu țineți camera în locuri cu praf sau umede.**
- **Utilizați numai carduri de memorie SD/SDHC/SDXC. Nu utilizați niciodată alte tipuri de carduri.**

Dacă introduceți din greșeală un alt tip de card în cameră, luați legătura cu un distribuitor autorizat sau cu centrul de service. Nu încercați să scoateți cardul cu forță.

- Efectuați în mod regulat copii de siguranță ale datelor importante pe un computer sau pe un alt dispozitiv de stocare pentru a preveni pierderea accidentală a acestor date.
- Compania noastră nu își asumă nicio responsabilitate pentru pierderi de date asociate cu acest dispozitiv.
- Fiți atent la șnur, când aveți camera la dumneavoastră. Se poate agăța ușor de alte obiecte și poate provoca daune grave.
- Când transportați camera, demontați trepiedul și orice alte accesorii care sunt fabricate de alte companii.
- Nu trântiți niciodată camera și n-o supuneți unor șocuri sau vibrații puternice.
- Când montați camera pe trepied sau o demontați de pe trepied, rotiți șurubul trepiedului și nu camera.
- Nu atingeți contactele electrice ale camerelor.
- Nu lăsați camera sub acțiunea directă a razelor solare. Acestea pot deteriora obiectivul sau perdeaua obturatorului, pot determina pierderi de culoare, umbre pe senzorul de imagine, sau pot provoca incendii.
- Nu lăsați vizorul expus la o sursă puternică de lumină sau lumină solară directă. Căldura poate deteriora vizorul.
- Nu împingeți și nu trageți puternic de obiectiv.
- Asigurați-vă că îndepărtați stropii de apă sau umezeala din produs înainte de a înlocui acumulatorul sau de a deschide/închide capacele.
- Înainte de a depozita camera pentru o perioadă mai îndelungată, scoateți acumulatorii. Alegeți un loc rece și uscat pentru depozitare pentru a preveni formarea de condens sau mucegai în interiorul camerei. După depozitare, verificați camera pornind-o și apăsând declanșatorul pentru a vă asigura că funcționează normal.
- Este posibil să apară anomalii de funcționare a camerei dacă aceasta este utilizată în locuri în care sunt prezente următoarele: câmpuri magnetice/electromagnetice, unde radio sau tensiuni înalte, precum în apropierea unui televizor, cuptor cu microunde, sistem de jocuri video, boxe de mare putere, monitor de mari dimensiuni, turn TV/radio sau turnuri de transmisie. În astfel de cazuri, opriți și reporniți camera înainte de a efectua alte operațiuni.
- Respectați întotdeauna restricțiile mediului de operare descrise în manualul de utilizare al camerei.
- Introduceți acumulatorul cu grijă conform descrierii din instrucțiunile de folosire.
- Înainte de încărcare, verificați acumulatorul de scurgeri, decolorări, deformări etc.
- Scoateți întotdeauna acumulatorul din camera, dacă nu o veți folosi un timp mai îndelungat.
- Când depozitați acumulatorul pentru mai mult timp, alegeți un loc răcoros pentru depozitare.
- În cazul tipului de adaptor c.a. USB cuplabil:
Conectați adaptorul de c.a. USB de tip plug-in F-7AC în mod corect, introducându-l vertical în priză de perete.
- Deoarece fișa principală a adaptorului de c.a. este folosită pentru a deconecta adaptorul de c.a. de la rețeaua principală, conectați-o la o priză de c.a. ușor accesibilă.
- Consumul de curent al camerei variază în raport cu funcțiile utilizate.

- În condițiile descrise mai jos, consumul de curent este continuu, iar acumulatorul se epuizează în scurt timp.
 - Zoomul este utilizat în mod repetat.
 - Declanșatorul este apăsat la jumătate în mod repetat în modul de fotografiere, activând autofocalizarea.
 - O imagine este afișată pe monitor o perioadă îndelungată.
- Utilizarea unui acumulator descărcat poate duce la închiderea camerei fără să se mai afișeze avertismentul privind nivelul de încărcare a acumulatorului.
- Dacă bornele acumulatorilor se udă sau devin unsuroase, contactul cu camera poate să nu se realizeze. Ștergeți bine acumulatorul cu o cârpă uscată înainte de folosire.
- Încărcați întotdeauna acumulatorul pe care îl folosiți pentru prima dată sau dacă nu l-ați folosit vreme mai îndelungată.
- Când folosiți camera cu acumulatori la temperaturi scăzute, încercați să feriți camera de frigul direct și să economisiți cât mai multă energie. Un acumulator care s-a descărcat la temperaturi scăzute poate fi reutilizat după ce a fost readus la temperatura camerei.
- Înainte de a pleca într-o călătorie lungă, în special în străinătate, procurați-vă acumulatori de rezervă. Un acumulator recomandat poate să nu fie ușor de obținut în timpul călătoriei.

Utilizarea funcțiilor wireless LAN/Bluetooth®

- **Oprii camera în spitale sau alte locații în care există echipamente medicale.**

Undele radio emise de camera foto pot influența negativ echipamentele medicale, provocând defectțiuni care pot duce la accidente. Asigurați-vă că ați dezactivat funcțiile LAN wireless/**Bluetooth**® în apropierea echipamentelor medicale (P.430).

- **Oprii aparatul când sunteți la bordul unei aeronave.**

Utilizarea dispozitivelor wireless la bordul aeronavelor poate împiedica funcționarea în siguranță a acestora. Asigurați-vă că ați dezactivat funcțiile LAN wireless/**Bluetooth**® la bordul avionului (P.430).

- **Nu utilizați acest produs dacă poate provoca interferențe cu sistemele radar din apropiere.**

Ecran

- Nu apăsați puternic ecranul; în caz contrar, imaginea poate deveni neclară la redare și există pericolul de a deteriora ecranul.
- O linie luminoasă poate apărea în partea superioară/inferioară a ecranului, dar aceasta nu reprezintă o defectiune.
- Când subiectul este văzut în diagonală în cameră, marginile pot apărea în zigzag pe ecran. Aceasta nu este o disfuncționalitate; în modul redare va fi mai puțin evident.
- În locuri cu temperaturi scăzute, ecranul poate avea nevoie de mai mult timp pentru a se activa sau culorile se pot schimba temporar.

Dacă folosiți camera în locuri extrem de reci, este recomandat să țineți din când în când camera într-un loc cald. Un ecran cu performanțe slabe din cauza temperaturilor scăzute își revine la temperaturi normale.

- La fabricarea ecranului acestui produs se utilizează tehnologie de înaltă precizie; cu toate acestea, este posibil ca pe ecran să apară pixeli blocați sau morți. Acești pixeli nu influențează în niciun fel imaginile salvate. Datorită caracteristicilor sale, este posibil să observați și o neuniformitate a culorilor sau luminozității în funcție de unghiul de vizionare, dar acest lucru este specific structurii ecranului. Aceasta nu reprezintă o defecțiune.

Avertismente legale și altele

- Compania noastră nu acordă consultanță sau garanție pentru defecte, sau recompense pentru câștigurile care ar fi putut rezulta din folosirea legală a acestui produs, sau orice pretenții de la o terță persoană, provocate de folosirea în mod neadecvat a acestui produs.
- Compania noastră nu acordă consultanță sau garanție pentru defecte, sau, în cazul ștergerii fotografiilor, recompense pentru câștigurile care ar fi putut rezulta din folosirea legală a acestui produs.

Condiții de garanție

- Compania noastră nu acordă consultanță sau garanție, explicită sau implicită, despre sau privitor la orice informație conținută în aceste materiale scrise sau software și în niciun caz nu are legătură cu nicio garanție comercială implicită sau declarație de conformitate pentru orice scop particular sau pentru daune în consecință, incidentale sau indirecte (inclusiv, dar fără a se limita la daunele pentru pierderea profiturilor comerciale, întreruperea activităților comerciale sau pierderea informațiilor comerciale) care decurg din folosirea sau incapacitatea de a utiliza aceste materiale scrise, componentele software sau echipamentul. Anumite țări nu permit excluderea sau limitarea răspunderii pentru daunele în consecință sau incidentale sau privind garanția implicată, ceea ce înseamnă că restricțiile de mai sus pot să nu se aplice în cazul dumneavoastră.
- Compania noastră își rezervă toate drepturile asupra acestui manual.

Avertisment

Fotografierea neautorizată sau folosirea de materiale protejate de dreptul de autor pot încălca legile privind drepturile de autor. Compania noastră nu își asumă responsabilitatea pentru fotografierea neautorizată sau alte acte care încălcă drepturile de autor ale proprietarilor.

Avertisment privind drepturile de autor

Toate drepturile rezervate. Nicio parte din aceste materiale scrise sau din software nu poate fi reprodusă sau folosită indiferent de formă sau mediu, electronic sau mecanic, inclusiv fotocopiere și înregistrare, sau folosirea oricărei metode de stocare de informații și sistem de interogare, fără acordul scris al companiei noastre. Nu este asumată nicio responsabilitate pentru folosirea informațiilor cuprinse în aceste materiale scrise sau software, sau pentru daunele rezultate în urma folosirii informațiilor cuprinse în acestea. Compania noastră își rezervă drepturile să modifice caracteristicile și conținutul acestei publicații sau al software-ului fără avis prealabil.

Mărci înregistrate

- SDXC Logo este o marcă comercială a SD-3C, LLC.
- Sigla Apical este marcă comercială înregistrată a Apical Limited.



- Micro Four Thirds, Four Thirds și siglele Micro Four Thirds și Four Thirds sunt mărci comerciale sau mărci comerciale înregistrate ale OM Digital Solutions Corporation în Japonia, Statele Unite, țările din Uniunea Europeană și alte țări.
- Wi-Fi este marcă înregistrată a Wi-Fi Alliance.
- Marca verbală și siglele **Bluetooth**® sunt mărci înregistrate ale Bluetooth SIG, Inc. și orice utilizare a acestor mărci de către OM Digital Solutions Corporation se va face pe bază de licență.
- Codul QR este o marcă comercială a Denso Wave Inc.
- Standardele pentru sistemele de fișiere ale camerelor menționate în acest manual sunt standardele „Design Rule for Camera File System/DCF” stipulate de Japan Electronics and Information Technology Industries Association (JEITA).
- Orice altă denumire de companie sau produs reprezintă marcă înregistrată și/sau mărci înregistrate ale respectivilor proprietari. Simbolurile „™” și „®” pot fi omise uneori.

THIS PRODUCT IS LICENSED UNDER THE AVC PATENT PORTFOLIO LICENSE FOR THE PERSONAL AND NONCOMMERCIAL USE OF A CONSUMER TO (i) ENCODE VIDEO IN COMPLIANCE WITH THE AVC STANDARD (“AVC VIDEO”) AND/OR (ii) DECODE AVC VIDEO THAT WAS ENCODED BY A CONSUMER ENGAGED IN A PERSONAL AND NON-COMMERCIAL ACTIVITY AND/OR WAS OBTAINED FROM A VIDEO PROVIDER LICENSED TO PROVIDE AVC VIDEO. NO LICENSE IS GRANTED OR SHALL BE IMPLIED FOR ANY OTHER USE. ADDITIONAL INFORMATION MAY BE OBTAINED FROM MPEG LA, L.L.C. SEE [HTTP://WWW.MPEGLA.COM](http://www.mpegla.com)

Componenta software din această cameră poate include software de la alți producători. Orice software de la terți face obiectul termenilor și condițiilor, impuși de proprietarii sau proprietarii licenței software-ului respectiv, prin care vi se furnizează software-ul.

Acești termeni și alte posibile precizări ale terței părți cu privire la software se regăsesc în fișierul PDF disponibil la adresa

<https://support.jp.omsystem.com/en/support/imshow/digicamera/download/notice/notice.html>

Completări/modificări aduse de actualizarea firmware-ului

Completări/modificări aduse de versiunea 1.1 a firmware-ului

Următoarele funcții sunt adăugate/modificate de actualizarea firmware-ului.

- Setări de securitate conexiune smartphone (P.574)
- Setări predefinite (P.575)

Setarea securității conexiunii la smartphone (📱 Connection Security)

Setați securitatea atunci când vă conectați la un smartphone prin Wi-Fi.

Meniu

- MENU → 🏠 → 4. Wi-Fi/Bluetooth → 📱 Settings → 📱 Connection Security

- 🔗 Dacă este setat **[WPA2/WPA3]**, este posibil ca un smartphone să nu fie conectat prin Wi-Fi. Într-un astfel de caz, setați **[WPA2]**.
- 🔗 Modificarea setărilor va modifica atât parola conexiunii Wi-Fi, cât și codul de acces al conexiunii **Bluetooth®**.
- 🔗 Asociați din nou camera și un smartphone după modificarea parolelor. 🖱️ „Asocierea camerei cu un dispozitiv smartphone (Wi-Fi Connection)” (P.432)
- 🔗 Executarea **[Reset 📱 Settings]** (P.442) va inițializa **[📱 Connection Security]**.

Setări predefinite

Fila Ț

*1: Poate fi adăugat la **[Assign]**.

*2: Opțiunea standard poate fi restabilită selectând **[Initialize All Settings]**.

*3: Opțiunea standard poate fi restabilită selectând **[Reset Shooting Settings]**.

4. Wi-Fi/Bluetooth

Role	Rol predefinit	*1	*2	*3
------	----------------	----	----	----

 Settings

 Connection Security	WPA2/WPA3	—	—	—
---	-----------	---	---	---

data emiterii, ianuarie 2024



<https://www.om-digitalsolutions.com/>