



ЦИФРОВАЯ КАМЕРА

OM SYSTEM

OM-1 Mark II

Инструкция по эксплуатации

Ver.1.1

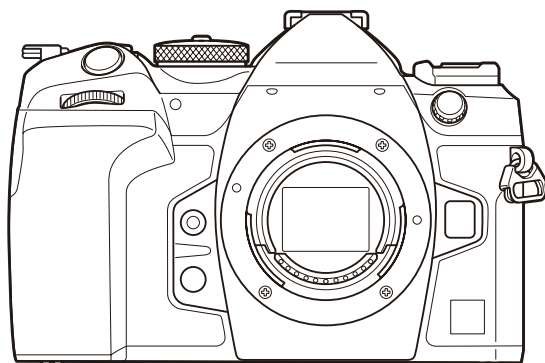

RU

Модель №: IM027

- Благодарим за покупку нашей цифровой камеры. Перед началом использования новой камеры внимательно прочтите данную инструкцию для обеспечения оптимальной эффективности и длительного срока службы.
- **Обязательно прочтите раздел «МЕРЫ БЕЗОПАСНОСТИ» перед началом использования этого изделия. Сохраните данное руководство для дальнейших справок.**
- Перед тем, как делать важные фотографии, мы рекомендуем сделать пробные снимки, чтобы привыкнуть к новой камере.
- Изображения экрана и камеры, представленные в данной инструкции, были выполнены на стадии разработки и могут отличаться от актуального варианта продукта.
- В случае добавления и/или изменения функций вследствие обновления встроенных программ, содержание инструкции будет отличаться. Актуальная информация представлена на нашем веб-сайте.















Оглавление

Введение	19
Перед началом использования	19
Регистрация пользователя	19
Установка программного обеспечения/приложений для ПК	20
О данной инструкции	21
Как найти нужную информацию	21
Как читать данную инструкцию	22
Наименования деталей	25
Подготовка	27
Распаковка содержимого коробки	27
Прикрепление ремешка	28
Установка и извлечение аккумулятора	29
Установка аккумулятора	29
Извлечение аккумулятора	30
Зарядка аккумулятора с помощью USB-адаптера переменного тока	31
Зарядка аккумулятора с помощью USB-устройства	33
Зарядка с помощью USB-кабеля	33
Установка и извлечение карты памяти	34
Установка карты памяти	34
Извлечение карты памяти	35
Использование двух карт памяти	35
Пригодные к использованию карты памяти	35
Присоединение объектива к камере и отсоединение от нее	37
Присоединение объектива к камере	37
Отсоединение объектива	38
Использование монитора	39
Включение камеры	40
Режим сна	41
Начальная настройка	42
Что делать, если невозможно прочитать информацию на дисплее	44







Съемка	46
Отображение информации во время съемки	46
Переключение между дисплеями	49
Переключение отображаемой информации	51
Выполнение фотосъемки	53
Типы режимов съемки	53
Съемка с использованием сенсорного управления	56
Обзор снимков (Обзор снимков)	58
Предоставление камере возможности выбирать диафрагму и выдержку (P : программная AE) ..	60
Смещение программы	62
Выбор значения диафрагмы (A : автоматическая экспозиция с приорит. диафр-мы)	63
Выбор значения выдержки (S : Приорит. Выдержки AE)	66
Выбор диафрагмы и выдержки (M : ручная экспозиция)	69
Использование коррекции экспозиции в режиме M	71
Длинные экспозиции (B : BULB/TIME)	72
Световое смешивание (B : Съемка коллажей в реальном времени)	76
Сохранение пользовательских настроек для диска выбора режимов (пользовательские режимы C1 , C2 , C3 и C4)	79
Сохранение настроек (Назначить)	79
Использование пользовательских режимов (C1/C2/C3/C4)	81
Запись видеороликов	84
Запись видео в режиме видеоролика ().	85
Запись видеороликов в режимах фотосъемки	87
Сенсорные элементы управления (элементы управления беззвучным режимом)	88
Настройки съемки	89
Как изменить настройки съемки	89
Кнопки прямого доступа	90
Функции и кнопки прямого доступа	90
Настройка с помощью кнопок прямого доступа	93
Панель управления LV super/Super	95
Включение панели управления LV super/Super	95



Панель управления Super/панель управления LV Super.	97
Настройки в панели управления Super/LV Super.	99
Использование меню.	102
Что можно делать с помощью меню.	102
Как управлять меню.	103
Отображение описания элемента меню.	105
Элементы, выделенные серым цветом.	105
Базовые функции для фокусировки.	107
Выбор режима фокусировки (📷Реж.Автофок. / 📷Реж.Автофок.).	107
Использование «AF Звезд. небо».	109
Установка положения фокуса для «Предустан. Рф».	110
Регулирование фокусировки вручную во время автофокусировки.	111
Выбор мишени фокусировки (Мишень Аф).	112
Выбор режима мишени Аф (Реж. мишени Аф).	113
Настройка 📷режимов мишени Аф (📷Настр. реж. мишени Аф).	116
Автофокус на рамке увеличения/автофокус с увеличением (Super Spot AF).	118
Функции для настройки фокусировки.	121
Комбинированная автоматическая и ручная фокусировка (📷Аф+Рф).	121
Настройка автофокусировки, когда кнопка спуска нажата (📷Аф при полунажатии 📷). ..	123
Автофокусировка с помощью кнопки AF-ON.	124
Использование автофокуса в режиме ручной фокусировки (📷AF-ON режиме Рф).	125
Настройка камеры, когда она не может сфокусироваться на объекте (Приоритет спуска). ..	126
Изменение настройки «AF Звезд. небо» (Настр. AF Звезд. небо).	127
Функции для индивидуальной настройки работы Аф в соответствии с объектом.	128
Отслеживание фокуса на выбранных объектах (Определение объекта).	128
Фотосъемка с использованием функции [Определение объекта].	129
Настройка работы Н-Аф при включенной функции «Определение объекта» (📷Настройка С-АФ).	132
Назначение приоритета фокусировки кнопкам (📷📷Кнопка АФ).	133
Настройка отображения рамки при обнаружении глаз (Рамка опред. глаз).	134
Приоритет центра мишени Н-Аф (📷Приоритет центра Н-Аф).	135
Чувствительность отслеживания Н-Аф (📷Чувств. непрер. Аф/📷Чувств. непрер. Аф).	136

Скорость фокусировки Н-Аф (☞ Скорость Н-Аф).....	137
Функции для изменения управления фокусировкой камеры.....	138
Диапазон фокусировки объектива (📷 Ограничит. Аф).....	138
Использование настроек, сохраненных в [Ограничит. Аф].....	138
Настройка [Ограничит. Аф].....	139
Сканирование с помощью объектива и Н-Аф (📷 Сканер Аф).....	141
Точная настройка автофокусировки (📷 Калибровать Аф).....	142
Использование сохраненного значения регулировки фокуса.....	142
Настройка [Калибровать Аф].....	143
Помощь при автофокусировке и подсветка Аф (Подсветка Аф).....	144
Режим отображения мишени Аф (Индикац Зоны Аф).....	145
Функции для настройки положения фокуса.....	146
Соответствие выбора мишени Аф ориентации камеры (📷 Ориентация компон. [:::]).	146
Выбор исходного положения автофокуса (📷 [:::]) Уст. Дом).....	148
Использование функции [:::]База).....	149
Выбор мишени Аф ([:::])Выбор настроек экрана).....	150
Включение функции обхватывания выбранной мишени Аф ([:::] Настройки петли).....	151
Выбор мишени Аф с помощью элементов сенсорного управления для фотосъемки с видеоискателем (Тачпад Аф).....	153
Другие полезные функции для фокусировки.....	154
Помощник ручной фокусировки (Рф Помощник).....	154
Опции контуров фокусировки (Настр.конт.коррекции).....	156
Использование функции коррекции контуров при фокусировке.....	157
Выбор фокусного расстояния для «Предустан. Рф» (Задать расст.для Рф).....	158
Отключение переключателя Рф (Переключатель Рф).....	159
Направление фокусировки объектива (Кольцо Фокусир.).....	160
Сброс положения объектива при отключении (Возврат Фокуса).....	161
Замер и экспозиция.....	162
Управление экспозицией (Коррекция экспозиции).....	162
Настройка коррекции экспозиции.....	163
Сброс коррекции экспозиции.....	164
Шаги EV для настройки экспозиции (Шаг EV).....	165















Точная настройка экспозиции (Сдвиг Экспозиции)	166
Уменьшение мерцания при светодиодном освещении ( Скан. мерцания /  Скан. мерцания)	167
Установка выдержки	168
Выбор способа измерения яркости (Экспомер)	169
Фиксация экспозиции (Фиксация АЕ)	171
Замер экспозиции с фиксацией АЕ (Замер во время ).	172
Отмена фиксации АЕ после съемки ( Автосброс)	173
Фиксация экспозиции, когда кнопка спуска нажата наполовину (АЕЛ при наж.  на пол.)	174
Настройка параметров замера для серийной съемки (Замер во время ).	175
Замер мишени автофокуса () Точечный замер)	176
Изменение чувствительности ISO (ISO)	177
Шаги EV для настройки чувствительности ISO (Шаг ISO)	179
Настройка диапазона значений чувствительности ISO для режима [Авто] ( ISO-A верх/по умолч./  ISO-A верх/по умолч.)	180
Настройка выдержки, при которой камера автоматически увеличивает чувствительность ISO ( ISO-A наим. выдерж.)	181
Выбор режимов, в которых для чувствительности ISO можно использовать значение [Авто] ( ISO-Авто /  ISO-Авто)	182
Опции функции подавления шума при высокой ISO ( Фильтр Шума/  Фильтр Шума)	183
Параметры обработки изображений (Обработка низ. ISO)	184
Параметры подавления шума при длинной экспозиции (Подавление шума)	185
Съемка со вспышкой	186
Использование вспышки (Фотосъемка со вспышкой)	186
Совместимые с камерой вспышки	186
Функции, доступные при использовании совместимых вспышек	187
Подсоединение компактных вспышек	187
Отсоединение вспышки	189
Выбор режима вспышки (Вспышка)	190
Вспышки	190
Вспышки и комбинации настроек	191
Настройки режимов вспышки (Настройки режима вспышки)	194
Регулировка мощности вспышки (Комп. экспоз. вспышки)	195

Беспроводное удаленное управление вспышкой (Режим Ду).....	196
Настройка скорости синхронизации вспышки (X-Синхр.).....	197
Выбор максимальной выдержки (Нижний Порог).....	198
Коррекция вспышки и коррекция экспозиции (+).	199
Настройка баланса экспозиции для замера TTL (Замер баланс. вспышки).....	200
Серийная съемка/съемка с автоспуском.	201
Серийная съемка/съемка с автоспуском.	201
Количество снимков, которые могут быть сделаны.	204
Настройка функций серийной съемки (Настройки серийной съемки).....	205
Настройка функций автоспуска (Настройки автоспуска).....	207
Съемка без вибрации, вызванной работой кнопки спуска затвора (Настройки антишока). . .	209
Съемка без звукового сигнала затвора (Беззв. настройки).....	210
Съемка без задержки срабатывания (съемка в режиме «Предустан. серия»).....	212
Подавление мерцания на фотографиях (Подавление мерцания).....	215
Стабилизация изображения.	216
Уменьшение дрожания камеры (Стабилизация / Стабилизация).....	216
Настройка расширенных параметров стабилизации.	217
Параметры стабилизации (Уровень IS).....	219
Стабилизация при полунажатии (Стабилизация).....	220
Стабилизация в режиме серийной фотосъемки (Стабилизация).....	221
Отображение движения камеры на экране (Помощь при руч.съемке).....	222
Стабилизация для IS объективов (Приор. IS объектива).....	223
Цвет и качество.	224
Установка качества для фотоснимков и видеороликов (/).	224
Настройка 	224
Настройка 	225
Комбинации размеров изображения JPEG и степени сжатия (Расшир. настройки).....	229
Выбор кодека для записи видео (Видеокодек).....	230
Настройка пропорций кадра (Пропорции Кадра).....	231
Периферийное освещение (Комп. Виньетир).....	232
Параметры обработки (Режим Цвета / Режим Цвета).....	233











Настройка параметра  Режим Цвета	234
Расширенные настройки параметра «Режим Цвета»	237
Настройка параметра  Режим Цвета	241
Выбор опций, отображаемых на экране при выборе режима цвета ( Настр. Режима Съемки)	242
Настройка цвета (ББ (баланс белого))	243
Настройка баланса белого	243
Точная настройка баланса белого для каждого режима ББ	245
Баланс белого по эталону	246
Фиксация баланса белого в режиме видео ( Функция Кнопки:  Блокир.)	248
Точная настройка баланса белого ( Все  /  Все 	249
Сохранение теплых тонов освещения лампой накаливания в режиме «ББ Авто» (  Сохр. тепл. цвета /   Сохр. тепл. цвета)	250
Баланс белого вспышки ( +ББ)	251
Выбор формата цветопередачи (Цвет. Простр.)	252
Параметры репетира для [ Режим Цвета] (  Помощник просм.)	253
Специальные режимы съемки (Вычислит. режимы)	254
Фотосъемка с высоким разрешением (Съемка в супер-HD)	254
Включение функции «Съемка в супер-HD»	254
Настройка функции «Съемка в супер-HD»	255
Съемка	256
Увеличение выдержки при ярком освещении (Съемка Live ND)	258
Включение режима «Съемка Live ND»	258
Настройка функции «Съемка Live ND»	258
Съемка	259
Высококонтрастная съемка (Съемка Live GND)	261
Включение режима «Съемка Live GND»	261
Настройка функции «Съемка Live GND»	261
Съемка	263
Увеличение глубины резкости (Наложение фокуса)	265
Включение функции наложения фокуса	265
Настройка функции «Наложение фокуса»	266





Съемка.	267
Съемка в режиме высокого разрешения (высокий динамический диапазон) (HDR).	269
Запись изображений с несколькими экспозициями на одном снимке (Мультиэкспозиция).	271
Включение функции «Мультиэкспозиция».	271
Настройка мультиэкспозиции.	272
Съемка.	272
Если установлена функция [Наложение].	273
Цифровой Зум ( Цифровой телеконв. /  Цифровой телеконв.).	275
Автоматическая съемка с фиксированным интервалом (Интервальная съемка).	277
Включение функции «Интервальная съемка».	277
Настройка функции «Интервальная съемка».	277
Съемка.	279
Коррекция трапецеидального искривления и регулировка перспективы (Корр. трапец.искр.). . .	281
Коррекция искажения типа «рыбий глаз» (Корр. "рыбий глаз").	283
Включение функции «Корр. "рыбий глаз"».	283
Настройка функции «Корр. "рыбий глаз"».	284
Съемка.	284
Настройка BULB/TIME/COMP (Настройки BULB/TIME/COMP).	286
Запись серии снимков с разной экспозицией (БКТ АЕ).	288
Запись изображений с разным балансом белого (БКТ ББ).	290
Запись снимков с разным уровнем вспышки (БКТ FL).	291
Запись снимков с разной чувствительностью ISO (БКТ ISO).	292
Запись копий одного снимка с применением разных арт-фильтров (АРТ БКТ).	293
Включение функции «Арт-бркетинг».	293
Настройка арт-бркетинга.	294
Съемка.	294
Запись снимков с разным положением фокуса (БКТ фокуса).	295
Включение бркетинга фокусировки.	295
Настройка бркетинга фокусировки.	295
Съемка.	296
Функции доступные только в режиме видеоролика.	298
Опции записи звука (Настройки записи звука).	298



Настройка громкости наушников (Громкость наушников)	300
Тайм-коды (Настройки тайм-кода)	301
HDMI-выход (HDMI-выход)	302
Информация о параметре [RAW]	303
Отображение метки «+» в центре экрана во время записи видео (Маркер центра)	304
Отображение шаблона «Зебра» на участках высокой яркости во время записи видео (Настр. шаблона «Зебра»)	305
Отображение шаблонов «Зебра»	305
Настройка функции «Настр.шаблона «Зебра»»	306
Отображение красной рамки во время записи видео (Красн. рамка при  REC)	307
Воспроизведение	308
Отображение информации во время просмотра	308
Информация о просматриваемом изображении	308
Переключение отображаемой информации	311
Просмотр фотоснимков и видеороликов	312
Просмотр фотографий	312
Просмотр видеоролика	314
Быстрый поиск изображений (Просмотр каталога и календаря)	316
Увеличение изображения (Просмотр с увеличением)	317
Воспроизведение с помощью сенсорных элементов управления	318
Полнокадровое воспроизведение	318
Просмотр в режиме каталога/календаря	319
Другие функции	320
Настройка функций просмотра	321
Вращение изображений (Вращение)	321
Защита снимков (Оп)	322
Копирование изображения (Копировать)	323
Копировать все изображения на карту (Копировать все)	324
Удаление изображений (Удаление)	325
Удаление всех изображений (Удалить все)	326
Отключение подтверждения удаления (Быстр. Удал)	327
Настройки удаления RAW+JPEG (RAW+JPEG Удал)	328
Выбор снимков для переноса (Порядок обмена)	329

Выбор изображений RAW+JPEG для общего доступа (RAW+JPEG ).	330
Оценка изображений (Оценка).	331
Выбор количества звезд, используемых для оценки (Настройки оценки).	332
Выбор нескольких изображений (Выбранный порядок, Оценка выбранных,  , Копир Выбр, Удалить Выделенное).	333
Порядок печати (DPOF).	334
Настройка порядка печати.	334
Настройка порядка печати.	334
Сброс защиты/порядка обмена/порядка печати/оценки у всех изображений (Сброс всех изображений).	336
Добавление звуковой заметки к снимкам ().	337
Воспроизведение аудиозаписи.	338
Ретуширование снимков (Редакт).	339
Ретуширование снимков в формате RAW (Редакт. RAW).	339
Ретуширование снимков в формате JPEG (Редакт. JPEG).	341
Комбинирование изображений (Наложение).	344
Обрезка видеороликов (Обрезка видео).	346
Создание стоп-кадров (Стоп-кадр).	347
Изменение функции кнопки  (<input checked="" type="checkbox"/>) в ходе воспроизведения (  Функция).	348
Изменение функций переднего и заднего дисков во время просмотра ( Функции диска)	349
Выбор коэффициента масштабирования при просмотре ( Знач. по умолч.).	350
Автоматический разворот снимков в портретной ориентации при воспроизведении ().	351
Выбор информации, отображаемой при просмотре ( Настройки инфо).	352
Выбор информации, отображаемой на экране во время просмотра с увеличением (Настройки инфо ).	353
Настройка отображения каталога ( Настройки).	354
Функции для настройки элементов управления камеры.	355
Изменение функций кнопок (Настройки кнопок).	355
Настраиваемые элементы управления.	355
Доступные действия.	357
Использование многофункциональных параметров (Мульти-функ.).	367
Запись видеоролика нажатием кнопки спуска ( Функция затвора).	368
Управление меню с помощью кнопки  (Управление меню по  .	369

Назначение функций переднему и заднему дискам (Функции диска/ Функции диска).	370
Изменение направления вращения диска (Направл. диска).....	373
Изменение функций мультиселектора (Настройки мультиселектора).....	374
Настройка переключателя функций Fn (Настр. перекл. Fn).....	375
Настройка переключателя Fn	375
Настройка [Функ-я перекл. Fn].....	375
Настройка [Функ-я перекл. Fn].....	376
Использование [режим2] настройки [Функ-я перекл. Fn] / [Функ-я перекл. Fn].....	378
Настройка [Перекл. Fn/перекл. пит-я].....	378
Зум-объективы с электроприводом (Настройки электрон. зума).....	380
Отключение управления кнопки (Блокир.).....	381
Выбор действия, которое произойдет после нажатия кнопки спуска во время съемки Live View с увеличением (Режим LV Close Up).....	382
Выбор действия для элемента управления, используемого для просмотра глубины резкости (Блокир.).....	383
Параметры удержания кнопки (Время наж. и удерж.).....	384
Функции для настройки дисплея в режиме визирования по экрану.....	385
Изменение внешнего вида дисплея (Режим LV).....	385
Настройка экрана для съемки в темноте (Ночное видение).....	386
Частота кадров на дисплее видоискателя (Частота Кадров).....	387
Предварительный просмотр результата применения арт-фильтра (Режим Art LV).....	388
Уменьшение мерцания при просмотре в режиме реального времени (LV с подавл. мерц.).....	389
Помощник Selfie (Помощник Selfie).....	390
Функции для настройки отображаемой информации.....	391
Выбор стиля дисплея видоискателя (Стиль ЭВИ).....	391
Дисплей видоискателя при съемке с видоискателем (Стиль 1/Стиль 2).....	391
Индикаторы съемки (Настройки инфо / Настройки инфо).....	394
Настройка опции «Настройки инфо ».....	394
Настройка опции «Настройки инфо ».....	395
Выбор отображаемой информации.....	396
Настройка информации, отображаемой, когда кнопка спуска нажата наполовину (Инфо при полунаж).....	397
Параметры отображения информации в видоискателе (Настройки инфо).....	398





Параметры отображения индикатора при полунажатии кнопки спуска ( Индикатор)	400
Опции для компоновки кадров ( Настройки сетки /  Настройки сетки).	401
Параметры отображения кадрирующей сетки в видеоискателе (  Настройки сетки).	403
Выбор доступных настроек с помощью Мульти-функ. (Настр.сложных функций).	405
Предупреждение об экспозиции гистограммы (Настр. Гистограммы).	406
Настройки, связанные с операциями и экранами меню.	407
Настройка курсора на экране меню (Настройки курсора меню).	407
Выбор способа перемещения по страницам с помощью заднего диска ( Петля в меню)	408
[Да]/[Нет] по умолчанию (Приорит. Да/Нет).	409
Настройки «Мое меню».	410
Мое меню	410
Добавление пунктов в «Мое меню».	410
Управление разделом «Мое меню».	412
Настройки карты/папки/файла.	413
Форматирование карты (Форматирование карты).	413
Настройка карты для записи ( Настр. гнезда карты /  Настр. гнезда карты).	414
Настройка параметра [ Настр. гнезда карты].	414
Настройка параметра [Сохранить настр. ].	415
Настройка параметра [ Настр. гнезда карты].	416
Выбор папки для сохранения изображений (Назн.папку для сохр.).	417
Наименование файлов (Имя файла).	418
Наименование файлов (Изм. Имя Файла).	419
Информация о пользователе.	420
Сохранение информации об объективе (Настройка объектива).	420
Разрешение на выходе (dpi Настройка).	422
Добавление информации об авторском праве (Авторская Инфо).	423
Включение функции «Авторская Инфо.».	423
Настройка параметра «Авторская Инфо.».	424
Настройки Монитор/Звук/Подключение.	425
Отключение сенсорного управления (Настройки тачскрина).	425
Яркость и насыщенность изображения на мониторе (Калибровка монитора).	426
Яркость и насыщенность изображения в видеоискателе (Настройка ЭВИ).	427

Настройка сенсора глаза (Настройки сенсора глаза)	428
Отключение звукового сигнала фокусировки (■)).	429
Параметры отображения внешнего монитора (Настройки HDMI).	430
Выбор режима USB-подключения (Настройки USB).	431
Настройки Батарея/Сон.	433
Отображение состояния батареи (Состояние батареи ).	433
Настройка, определяющая очередность использования аккумуляторов (Приор. батареи ).	434
Изменение представления уровня заряда аккумулятора во время записи видео (  Схема отображ.).	435
Отключение подсветки (Подсвет. Жк).	436
Настройка автоотключения (режим энергосбережения) (Автооткл.).	437
Настройка автоматического выключения питания (Автом. Выкл. Питания).	438
Уменьшение энергопотребления (Быстр. спящий режим).	439
Включение функции «Быстр. спящий режим».	439
Настройка опции «Быстр. спящий режим».	440
Настройки Сброс/Часы/Язык/Другие.	441
Восстановление настроек по умолчанию (Сброс/инициал. настроек).	441
Настройка часов камеры (⌚ Настройки).	442
Выбор языка (🌐).	443
Калибровка индикатора (Настроить Уровень).	444
Проверка функций обработки изображения (Pixel Mapping).	445
Просмотр версии встроенных программ (Версия встр. программ).	446
Просмотр сертификатов (Сертификация).	447
Подключение камеры к внешним устройствам.	448
Подключение к внешним устройствам.	448
Меры предосторожности при использовании Wi-Fi и Bluetooth ®.	449
Отключение функции беспроводной связи камеры (Режим полета).	450
Подключение камеры к смартфону.	451
Подключение к смартфонам.	451
Сопряжение камеры со смартфоном (Подключение Wi-Fi).	452
Настройка режима ожидания для беспроводного соединения при включенной камере (Bluetooth).	454

Параметры беспроводной сети при выключенной камере (Реж.ожид.при вык.пит).	455
«Выбрать».	455
Перенос изображений в смартфон.	457
Автоматическая загрузка изображений при отключенной камере.	458
Дистанционная съемка с помощью смартфона (просмотр в реальном времени).	459
Дистанционная съемка с помощью смартфона (Дистанционное управление затвором).	460
Добавление к изображениям информации о местоположении.	461
Сброс настроек подключения к смартфону (Сброс настроек ).	462
Смена пароля ( Пароль для подключения).	463
Подключение к компьютеру по Wi-Fi.	464
Установка программного обеспечения.	464
Сопряжение компьютера и камеры (Новая ссылка).	465
Настройка Wi-Fi (Подключение Wi-Fi).	468
Включение Wi- Fi на камере.	469
Подключение с помощью WPS (Подключить по WPS).	469
Подключение вручную (Подключить вручную).	471
Выбор сети из списка (Выбрать из списка ()).	474
Отображение MAC-адреса/Сброс настроек Wi-Fi для подключения к ПК (Настройки Wi-Fi ПК).	475
Загрузка изображения сразу после сохранения.	476
Завершение соединения.	478
Завершение текущего соединения.	478
Отключение Wi-Fi/ Bluetooth [®]	479
Использование пульта дистанционного управления.	480
Наименования деталей.	480
Подключение.	481
Проводное соединение.	481
Беспроводное соединение.	482
Удаление сопряжения.	483
Съемка с помощью пульта дистанционного управления.	484
Передача данных пульта дистанционного управления.	485
MAC-адрес пульта дистанционного управления.	486
Меры предосторожности при использовании пульта дистанционного управления.	487

Подключение к компьютеру через USB.	488
Установка программного обеспечения.	488
Загрузка изображения сразу после сохранения (RAW/Управление).....	489
Подключение камеры для высокоскоростной обработки RAW-файлов (RAW/Управление).....	491
Копирование изображений на компьютер (Хранение/MTP).....	493
Использование камеры в качестве веб-камеры (Веб-камера).....	494
Электропитание камеры через USB (USB PD).....	496
Подключение к телевизору или внешнему монитору по HDMI.	497
Подключение камеры к телевизору или внешнему монитору (HDMI).....	497
Просмотр изображений на экране телевизора (HDMI).....	498
Подключение камеры к телевизору.....	498
Меры предосторожности.	500
Информация о влаго- и пылезащите.....	500
Меры предосторожности.....	500
Техническое обслуживание.....	500
Аккумуляторы.....	501
Использование USB-адаптера переменного тока за рубежом.....	502
Информация.	503
Сменные объективы.....	503
Комбинации объективов и камер.....	503
Объективы с переключателем Рф.....	504
Экран монитора при использовании объектива, оснащенного функцией УСТАНОВКА/ВЫЗОВ.	505
Дополнительные аксессуары.....	506
Использование зарядного устройства (BCX-1).....	506
Держатель аккумулятора HLD-10.....	507
Примечания по использованию изделия.....	509
Специальные внешние вспышки.....	510
Фотосъемка с беспроводным удаленным управлением вспышкой.....	512
Другие внешние вспышки.....	515
Основные принадлежности.....	516
Принадлежности.....	518

Очистка и хранение камеры.	523
Очистка камеры.	523
Хранение.	523
Проверка и очистка матрицы.	524
Pixel Mapping — проверка функций обработки изображения.	524
Информация и советы по съемке.	525
Камера не включается даже с установленным аккумулятором.	525
Отображается диалоговое окно с предложением выбрать язык.	525
При нажатии кнопки спуска не производится съемка.	525
Количество мишеней АФ уменьшается.	527
Дата и время не установлены.	527
Сброс установленных функций на заводские настройки по умолчанию.	527
Размытое изображение.	527
На объекте, запечатленном в кадре, появляются непонятные яркие точки.	527
Функции, выбор которых невозможен из меню.	528
Функции, которые нельзя настроить с помощью панели управления super.	528
Объект выглядит искаженным.	528
На фотографиях появляются линии.	529
Отображается только объект, информация не отображается.	529
В режиме Рф (ручная фокусировка) нельзя изменить режим фокусировки.	529
Отсутствует изображение на мониторе.	529
Коды ошибок.	530
Технические характеристики.	534
Камера.	534
Литий-ионный аккумулятор.	538
USB-адаптер переменного тока.	539
Настройки по умолчанию.	540
Настройки по умолчанию.	540
Панель управления Super/LV Super.	541
📷 ₁ Вкладка.	546
📷 ₂ Вкладка.	554
Вкладка АФ.	559

 Вкладка.....	565
 Вкладка.....	569
 Вкладка.....	571
 Вкладка.....	579
Емкость карты памяти.....	583
Емкость карты памяти: Фотографии.....	583
Емкость карты памяти: Видеоролики.....	587
МЕРЫ БЕЗОПАСНОСТИ.....	589
МЕРЫ БЕЗОПАСНОСТИ.....	589
Меры предосторожности общего характера.....	589
⚠ ПРЕДУПРЕЖДЕНИЕ.....	590
⚠ ВНИМАНИЕ.....	593
⚠ ПРИМЕЧАНИЕ.....	593
Товарные знаки.....	597
Дополнения и изменения после обновления прошивки.....	598
Дополнения и изменения после обновления прошивки до версии 1.1.....	598
Настройка безопасности подключения смартфона ( Безопасн. подключ.).....	598
Настройки по умолчанию.....	599

Введение

Перед началом использования

Изучите и соблюдайте меры безопасности

Во избежание ненадлежащей работы камеры, которая может привести к пожару, порче имущества или травмированию пользователя или окружающих, перед использованием полностью прочтите раздел «**МЕРЫ БЕЗОПАСНОСТИ**» (Р.589).

Перед началом использования новой камеры внимательно прочтите данную инструкцию для обеспечения оптимальной эффективности и длительного срока службы. После прочтения храните инструкцию в надежном месте.

Наша компания не несет ответственности за нарушения местных правил и норм, возникшие в результате использования данного изделия за пределами страны или региона его приобретения.

Беспроводная сеть и Bluetooth®

Камера оснащена встроенным модулем подключения к беспроводной сети и модулем **Bluetooth®**. Использование данных функций за пределами страны или региона приобретения продукта может нарушать местные правила использования беспроводных сетей; перед началом использования обязательно проконсультируйтесь по этому вопросу в местных органах власти. Наша компания не берет на себя ответственность за несоблюдение пользователем местных законов и норм.

Отключайте функции беспроводной связи и **Bluetooth®** в местах, где их использование запрещено.  «Отключение функции беспроводной связи камеры (Режим полета)» (Р.450)

Регистрация пользователя

Обязательно зарегистрируйте камеру после покупки. Посетите наш сайт для получения информации о регистрации продуктов.

Установка программного обеспечения/ приложений для ПК

OM Capture

Для автоматической загрузки и просмотра изображений сразу после сохранения или дистанционного управления камерой используйте приложение OM Capture. Ознакомьтесь с информацией о программе и загрузить ее можно на нашем веб-сайте. Во время скачивания программы будьте готовы указать серийный номер камеры.

OM Workspace

С помощью данного приложения можно скачивать и просматривать фотографии и видеоролики, снятые на камеру. Его также можно использовать для обновления прошивки камеры. Программное обеспечение можно скачать с нашего веб-сайта. Во время скачивания программы будьте готовы указать серийный номер камеры.

OM Image Share



Загрузка отмеченных изображений для переноса в смартфон. Также можно управлять камерой дистанционно и выполнять съемку с помощью смартфона. С информацией о приложении можно ознакомиться на нашем веб-сайте.



О данной инструкции

Как найти нужную информацию

Для поиска информации в инструкции можно использовать следующие методы.

Метод поиска	Место поиска
Поиск, основанный на том, что вы хотите сделать	 «Содержание»
Поиск по названиям кнопок и деталям камеры	 «Наименования деталей» (P.25)
Поиск по меню и отображаемым на экране терминам	 «Настройки по умолчанию» (P.540)

Как читать данную инструкцию

Поддерживаемые режимы съемки для каждой функции

В данном руководстве режимы съемки, в которых можно использовать каждую функцию съемки, указаны в верхней части описания функции. Черным цветом обозначены поддерживаемые режимы съемки, серым цветом обозначены неподдерживаемые режимы съемки.



① Поддерживаемые режимы съемки

Функции настройки

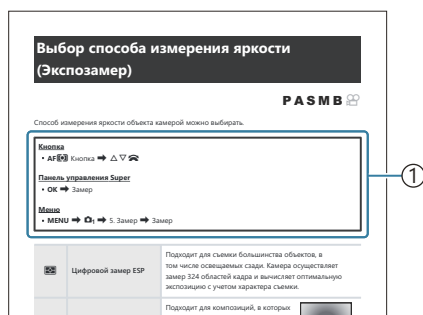

В данном руководстве метод настройки каждой функции описывается в начале описания функции. См. подробную информацию в разделах [«Как управлять меню» \(Р.103\)](#) и [«Как изменить настройки съемки» \(Р.89\)](#).



① Метод

Символы, используемые в инструкции

Во всех разделах данной инструкции используются следующие символы.

	Означает, что действие выполняется с помощью кнопок со стрелками (вверх, вниз, влево и вправо) (d).
	Означает, что действие выполняется с помощью переднего диска (a).
	Означает, что действие выполняется с помощью заднего диска (b).
	Обозначает действие, выполняемое путем легкого нажатия пальцем на мультиселектор (c) в нужном направлении.
	Обозначает действие, выполняемое путем нажатия на центральную часть мультиселектора (c) как на кнопку.
	Предупреждения и ограничения.
	Полезная информация и советы по использованию камеры.
	Ссылки на другие страницы данной инструкции.

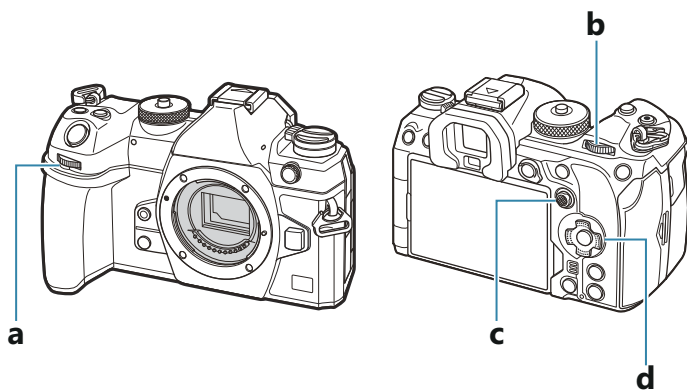









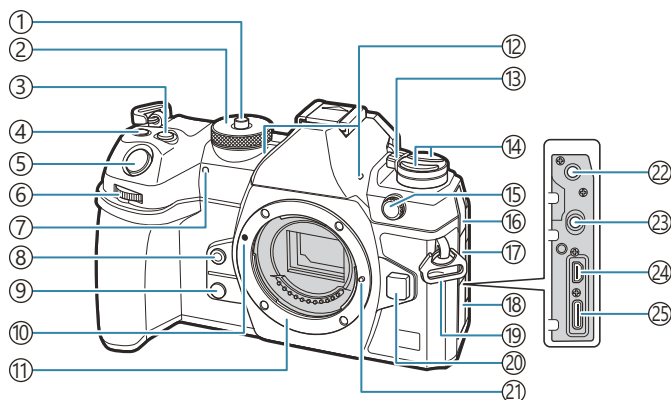

Иллюстрации с изображением экрана в данной инструкции

По умолчанию на мониторе камеры отображается панель управления Super (P.95). Тем не менее, в данной инструкции на иллюстрациях изображен экран в режиме съемки в реальном времени.

Подробную информацию об отображении экрана съемки на мониторе см. в разделе «Переключение между дисплеями» (P.49).

Наименования деталей



- ① Фиксатор диска выбора режимов (P.53)
- ② Диск выбора режимов (P.53)
- ③ Кнопка  (коррекция экспозиции) (P.60, P.63, P.66, P.71, P.162)
- ④  (видеоролик) /  (Съемка в супер-HD) / кнопка  (выбор) (P.85 / P.254 / P.333)
- ⑤ Кнопка спуска (P.53)
- ⑥ Передний диск (P.60, P.63, P.66, P.69, P.103, P.312, P.349, P.370, P.373)
- ⑦ Индикатор автоспуска/Подсветка АФ (P.201 / P.144)
- ⑧ Кнопка  (баланс белого по эталону) (P.246)
- ⑨ Кнопка  (репетир) (P.383)
- ⑩ Метка для присоединения объектива (P.37)
- ⑪ Байонет (перед креплением объектива снимите крышку корпуса)
- ⑫ Стереомикрофон (P.298, P.337)
- ⑬ Рычажок **ON/OFF** (P.40)
- ⑭ Кнопка  (P.381)
Кнопка **AF**  (АФ/режим замера) (P.169)
Кнопка   (серийная съемка/автоспуск/вспышка) (P.190, P.201)
- ⑮ Разъем для внешней вспышки (P.187)
- ⑯ Крышка разъема для микрофона
- ⑰ Крышка разъема для наушников (P.300)
- ⑱ Крышка разъема
- ⑲ Петелька для ремешка (P.28)
- ⑳ Кнопка разблокировки объектива (P.38)
- ㉑ Фиксатор объектива
- ㉒ Разъем для микрофона (мини-разъем ø3,5 мм для микрофона стороннего изготовителя) (P.298)
- ㉓ Разъем для наушников (мини-разъем ø3,5 мм для наушников стороннего производителя) (P.300)
- ㉔ Разъем HDMI (тип D) (P.302, P.498)
- ㉕ USB-разъем (тип C) (P.31, P.33, P.489, P.491, P.493, P.494, P.496)

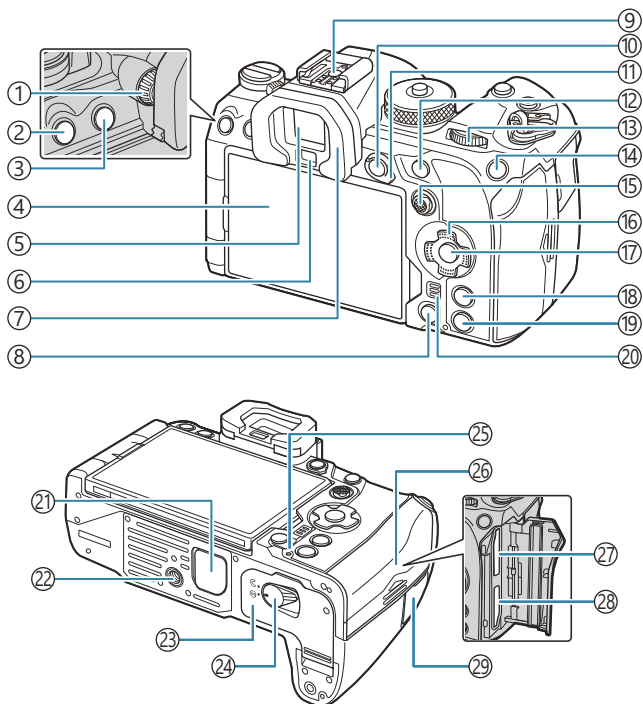

- ① Диск диоптрийной настройки (P.49)
- ② Кнопка **MENU** (P.103)
- ③ Кнопка **(LV)** (P.49)
- ④ Монитор (сенсорный экран) (P.46, P.49, P.56, P.153, P.318)
- ⑤ Видоискатель (P.49, P.391)
- ⑥ Датчик глаза
- ⑦ Наглазник (P.516)
- ⑧ Кнопка (удаление) (P.325)
- ⑨ «Горячий башмак» (P.187, P.515)
- ⑩ Кнопка **AEL/On** (Защита) (P.171 / P.322)
- ⑪ Переключатель **Fn** (P.60, P.63, P.66, P.69, P.375)
- ⑫ Кнопка **AF-ON** (P.124, P.125)
- ⑬ Задний диск (P.60, P.63, P.66, P.69, P.103, P.312, P.349, P.370, P.373)
- ⑭ Кнопка **ISO / ★** (Оценка) (P.177 / P.331)
- ⑮ Мульти-selector (P.112, P.374)
- ⑯ Кнопки со стрелками (P.312)
- ⑰ Кнопка **OK** (P.103, P.95, P.312)
- ⑱ Кнопка **INFO** (P.51, P.105, P.311)
- ⑲ Кнопка (просмотр) (P.312)
- ⑳ Динамик
- ㉑ Крышка держателя аккумулятора (PHB) (P.507)
- ㉒ Гнездо для штатива
- ㉓ Крышка отсека для аккумулятора (P.29)
- ㉔ Защелка крышки отсека для аккумулятора (P.29)
- ㉕ Индикатор заряда аккумулятора (P.31)
- ㉖ Крышка отсека для карты памяти (P.34)
- ㉗ Разъем для карты памяти 1 (P.34)
- ㉘ Разъем для карты памяти 2 (P.34)
- ㉙ Крышка разъема для тросика дистанционного спуска(Разъем для тросика дистанционного спуска) (P.481)

Подготовка

Распаковка содержимого коробки

Приобретаемый комплект оборудования включает в себя камеру и описанные ниже принадлежности.

Если что-либо отсутствует или повреждено, обратитесь к дилеру, у которого была приобретена камера.

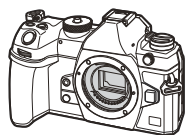

Камера



Крышка корпуса ¹



EP-18 наглазник ¹

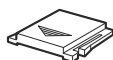

Заглушка на горячий башмак ¹



Ремешок

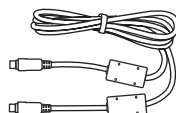

Кабель USB CB-USB13

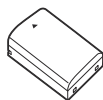

Перезаряжаемый литий-ионный аккумулятор BLX-1

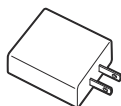

USB-адаптер переменного тока F-7AC



Основная инструкция

Гарантийный талон

¹ Крышка корпуса, наглазник и заглушка на горячий башмак уже установлены.

- ⚠ При покупке аккумулятор заряжен не полностью. Перед началом использования зарядите аккумулятор (P.31).
- ⚠ Содержимое коробки зависит от места приобретения.

Прикрепление ремешка

- 1.** Перед тем как прикрепить ремешок, вытащите его конец из фиксирующего кольца, как показано на рисунке.

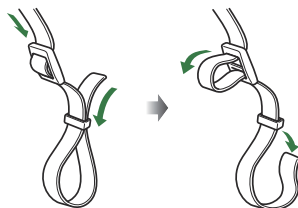

- 2.** Проденьте конец ремешка через петельку для ремешка и затем вставьте его обратно в фиксирующее кольцо.

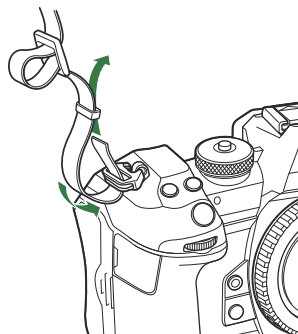

- 3.** Пропустите конец ремешка через пряжку и затяните его, как показано на рисунке.

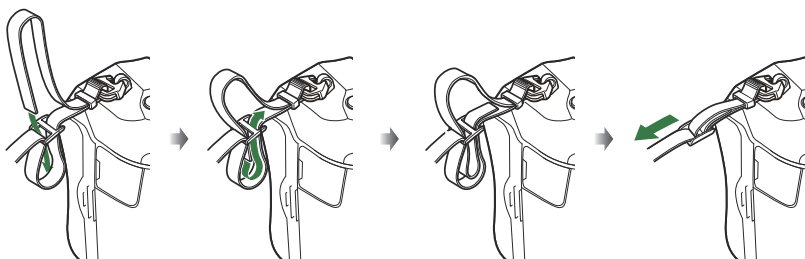

- Прикрепите второй конец ремешка к другой петельке.
- Прикрепив ремешок, сильно потяните за него, чтобы проверить надежность крепления.

Установка и извлечение аккумулятора

Установка аккумулятора

1. Убедитесь, что переключатель **ON/OFF** установлен в положение **OFF**.

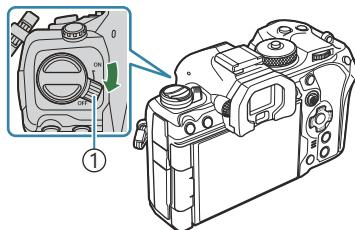

① Переключатель **ON/OFF**

2. Откройте крышку отсека для батарей.

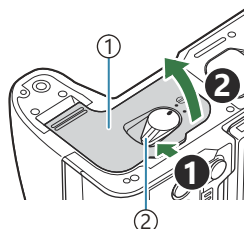

① Крышка отсека для аккумулятора
② Защелка крышки отсека для аккумулятора

3. Установите аккумулятор.
 - Используйте только аккумуляторы BLX-1 (P.27, P.538).

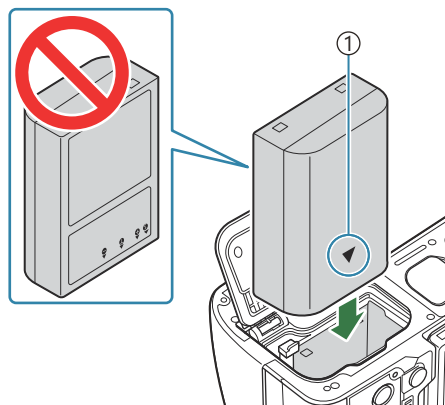

① Знак, указывающий направление

4. Закройте крышку отсека для батарей.

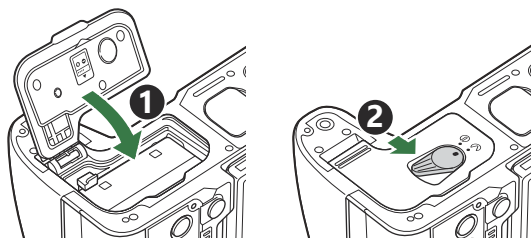

⚠ Перед использованием камеры убедитесь, что крышка отсека для аккумулятора закрыта.

🔧 При длительной съемке рекомендуется держать под рукой запасной аккумулятор на случай разрядки основного.

🔧 См. также «Аккумуляторы» (P.501).

Извлечение аккумулятора

Перед открытием или закрытием крышки отсека для аккумулятора отключите камеру. Чтобы извлечь аккумулятор, сначала нажмите на кнопку защелки аккумулятора в направлении стрелки, потом извлеките аккумулятор.

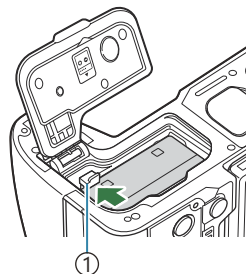

① Фиксатор защелки аккумулятора

⚠ Если вы не можете извлечь аккумулятор, обратитесь к официальному дистрибьютору или в сервисный центр. Не применяйте силу.

⚠ Не извлекайте аккумулятор или карту памяти, пока горит индикатор использования карты (P.46).

Зарядка аккумулятора с помощью USB-адаптера переменного тока

⚠ При покупке аккумулятор заряжен не полностью. Перед началом использования зарядите аккумулятор.

1. Проверьте, что аккумулятор находится в камере, и подключите USB-кабель и USB-адаптер переменного тока.

- При присоединении USB-кабеля используйте защитные вставки и зажим для предотвращения повреждения разъемов и отсоединения кабеля. ➡ «Кабельный зажим (CC-1) / Защитная вставка для кабелей (CP-2)» (P.516)

⚠ Воздерживайтесь от использования USB-кабеля, отличного от модели CB-USB13, поставляемой в комплекте с камерой или приобретаемой отдельно.

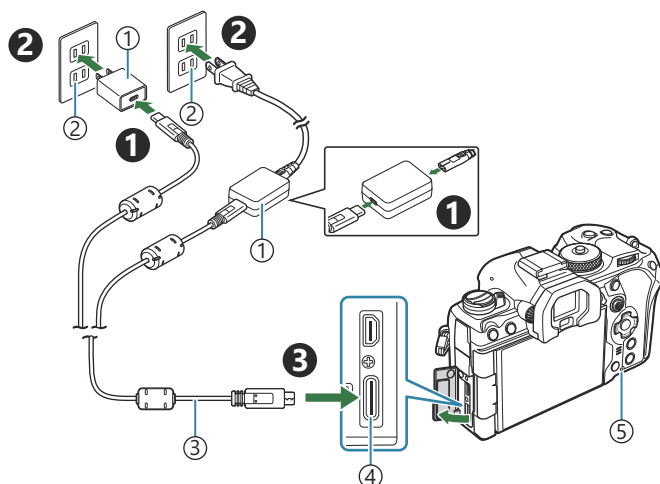

- ① USB-адаптер переменного тока
- ② Розетка переменного тока
- ③ USB-кабель (поставляется в комплекте)

- ④ Разъем USB
- ⑤ Индикатор заряда аккумулятора

- Во время зарядки горит лампочка индикатора зарядки. Зарядка выключенной камеры занимает приблизительно 2 часа 30 минут. Лампочка гаснет по завершении зарядки аккумулятора. Отсоедините USB-кабель от камеры.

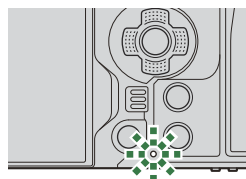

❗ В случае ошибки зарядки лампочка индикатора зарядки начнет мигать. Отсоедините USB-кабель и подключите его снова.

⚡ Аккумулятор зарядится даже при выключенной камере.

При включенной камере время зарядки будет больше.

⚡ Зарядка прекращается, если температура аккумулятора становится слишком высокой. Зарядка возобновится, когда температура аккумулятора нормализуется.

⚡ Для зарядки аккумулятора можно использовать зарядное устройство (BCX-1 — приобретается отдельно) (P.506).

⚡ В целях безопасности время зарядки может быть увеличено или аккумулятор может быть заряжен не полностью, если температура окружающей среды во время зарядки выше допустимого значения.

❗ **USB-адаптер переменного тока**

Обязательно отключайте адаптер от сети во время очистки. Очистка не отключенного от сети адаптера USB-AC может привести к травмам или поражению электрическим током.

Зарядка аккумулятора с помощью USB-устройства

Зарядка аккумулятора, установленного в камеру, осуществляется при подключении камеры к USB-устройству, поддерживающему протокол USB PD, с помощью USB-кабеля.

Зарядка с помощью USB-кабеля

1. Убедитесь, что переключатель **ON/OFF** установлен в положение **OFF**.

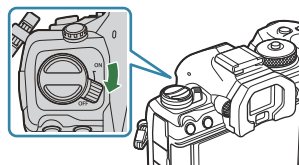

2. Подключите камеру к USB-устройству с помощью USB-кабеля.

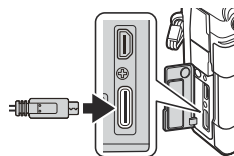

- При присоединении USB-кабеля используйте защитные вставки и зажим для предотвращения повреждения разъемов и отсоединения кабеля. 🖱️ [«Кабельный зажим \(CC-1\) / Защитная вставка для кабелей \(CP-2\)» \(P.516\)](#)
- Во время зарядки горит лампочка индикатора зарядки. Время зарядки зависит от выходной мощности USB-устройства. Лампочка гаснет по завершении зарядки аккумулятора.

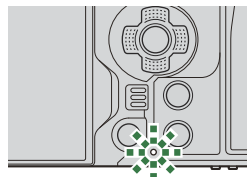

- ⚠️ В случае ошибки зарядки лампочка индикатора зарядки начнет мигать. Отсоедините USB-кабель и подключите его снова.
- 🔌 Когда аккумулятор полностью заряжен, подача энергии прекращается. Для продолжения зарядки отсоедините USB-кабель и подключите его снова.
- 🔌 Электропитание камеры можно осуществлять с помощью портативных аккумуляторов или аналогичных устройств, подключенных с помощью USB-кабеля. Дополнительную информацию см. в разделе [«Электропитание камеры через USB \(USB PD\)» \(P.496\)](#).

Установка и извлечение карты памяти

Установка карты памяти

В данной инструкции все устройства хранения данных упоминаются как «карты памяти». С данной камерой можно использовать коммерчески доступные SD- Память карты следующих типов: SD, SDHC и SDXC.

Новые карты памяти или карты памяти, которые использовались в других камерах или компьютерах, необходимо отформатировать, прежде чем использовать в этой камере.

 «Форматирование карты памяти (Форматирование карты)» (P.413)

В камере два разъема для карты памяти.

1. Убедитесь, что переключатель **ON/OFF** установлен в положение **OFF**.

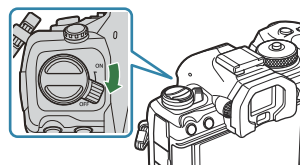

2. Откройте крышку отсека для карты.

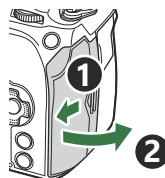

3. Установите карту памяти.
 - Вставьте карту до щелчка.

-  Не пытайтесь с усилием вставить поврежденную или деформированную карту памяти. Это может привести к повреждению разъема для карты.

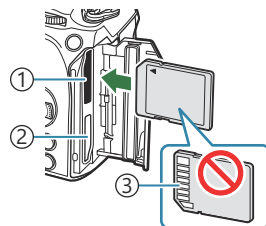

- ① Разъем для карты памяти 1
- ② Разъем для карты памяти 2
- ③ Расположение контактов

4. Закройте крышку отсека для карты.

- Закрывайте плотно до щелчка.

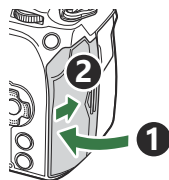



Извлечение карты памяти

Слегка нажмите на вставленную карту памяти. Выньте карту.

- ⓘ Не извлекайте аккумулятор или карту памяти, пока горит индикатор использования карты (P.46).



Использование двух карт памяти

Если в камеру вставлены две карты, можно настроить очередность их использования в соответствии с преследуемыми целями.  «Настройка карты для записи (Кнастр.  Настр. гнезда карты /  Настр. гнезда карты)» (P.414)

- Запись только на выбранную карту.
- Запись на выбранную карту до ее заполнения, затем запись на вторую карту.
- Запись изображений разного размера или с разной степенью сжатия на разные карты.
- Запись копий каждого изображения на обе карты.

Пригодные к использованию карты памяти

В данной инструкции все устройства хранения данных упоминаются как «карты памяти». С данной камерой можно использовать коммерчески доступные SD- Память карты следующих типов: SD, SDHC и SDXC. Актуальная информация представлена на нашем веб-сайте.



Переключатель защиты от записи на SD-карте

На корпусе SD-карты памяти есть переключатель защиты от записи. Установка переключателя в положение «LOCK» (блокировка) предотвращает запись данных на карту. Для выполнения записи верните переключатель в положение разблокировки.



- ⓘ При записи видеороликов следует использовать SD-карты памяти со скоростью, соответствующей SD классу 10 или выше.
- ⓘ Карты памяти UHS-II или UHS-I со скоростью записи, соответствующей UHS классу 3 или выше, необходимы, если:
 - Для «Разрешение видео» выбрано **[4K]** или **[C4K]** в [📹 ⏪]
 - Значение **[A-I]** (All-Intra) выбрано для «Компенсация движения» в [📹 ⏪]
- ⚠ Данные на карте памяти не уничтожаются даже при их удалении и форматировании карты. Выбрасывая карту памяти, необходимо привести ее в негодность, чтобы не допустить утечки конфиденциальной информации.
- ⚠ Доступ к некоторым функциям просмотра и т. п. может быть ограничен, когда переключатель защиты от записи установлен в положение «LOCK».

Присоединение объектива к камере и отсоединение от нее

Присоединение объектива к камере

Информацию о совместимых объективах см. в разделе «Сменные объективы» (P.503).

1. Убедитесь, что переключатель **ON/OFF** установлен в положение **OFF**.

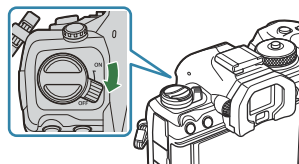

2. Снимите заднюю крышку объектива и крышку корпуса камеры.

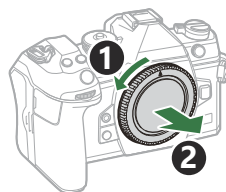
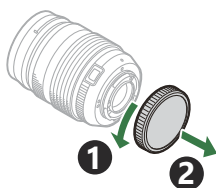

3. Совместите красную метку крепления объектива на камере с красной меткой крепления на объективе, а затем вставьте объектив в корпус камеры.

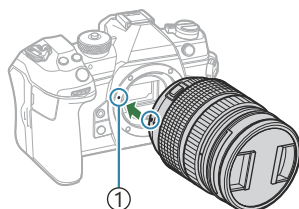

① Метка крепления объектива

4. Поверните объектив по часовой стрелке до щелчка.

- ⚠ Не нажимайте на кнопку разблокировки объектива.
- ⚠ Не следует прикасаться к внутренним частям камеры.

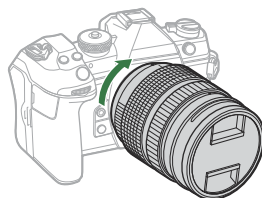

5. Снимите переднюю крышку объектива.

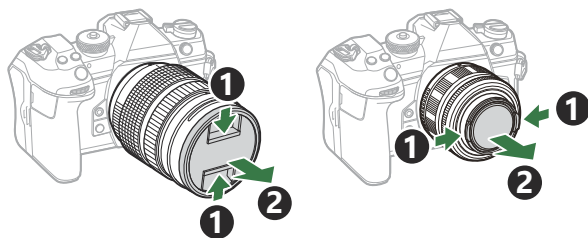

Отсоединение объектива

1. Убедитесь, что переключатель **ON/OFF** установлен в положение **OFF**.

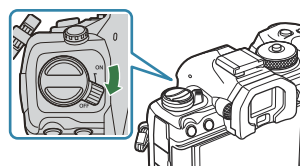

2. Удерживая нажатой кнопку разблокировки объектива, поверните объектив в указанном направлении.

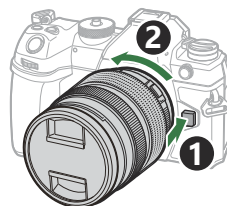

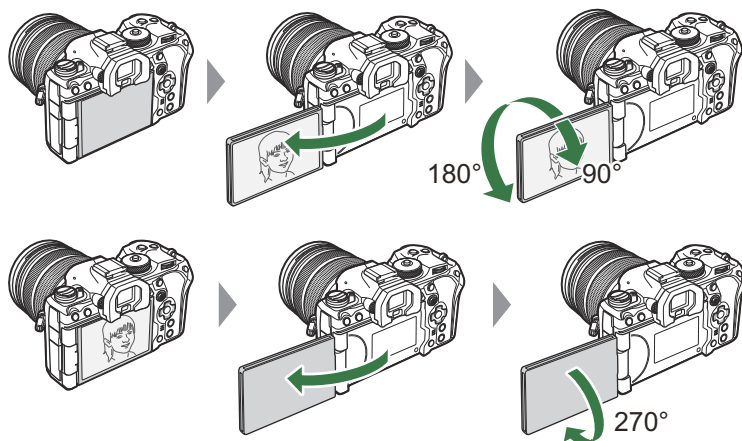

Использование монитора

Поворачивайте монитора для удобства просмотра. Угол поворота монитора настраивается в соответствии с условиями, в которых осуществляется съемка.

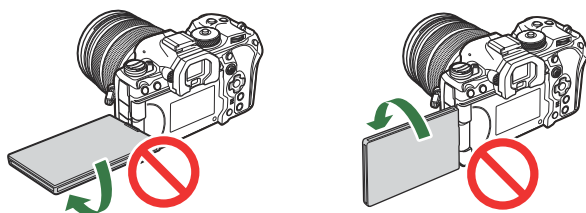

- Аккуратно поворачивайте монитор в указанном допустимом диапазоне. При попытке повернуть монитор на угол, больше допустимого, возможно повреждение разъемов.



- Можно настроить зеркальное отображение объекта через объектив или автоматическое увеличение для объектива с механическим зумом, когда монитор развернут в положение для автопортрета.  [«Помощник Selfie \(Помощник Selfie\)» \(P.390\)](#)

Включение камеры

1. Передвиньте переключатель **ON/OFF** в положение **ON**.

- После включения камеры включится монитор и на экране отобразится панель управления Super.

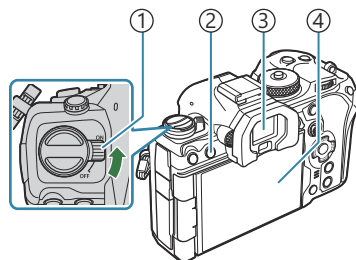

- ① Переключатель **ON/OFF**
- ② Кнопка (**LV**)
- ③ Видоискатель
- ④ Монитор

Уровень заряда аккумулятора

На камере отображается уровень заряда используемого аккумулятора. Уровень заряда аккумулятора отображается в виде процента.

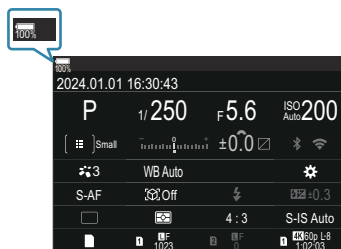

- Индикатор горит красным, когда уровень заряда достигает 10%.

- Нажмите кнопку (**LV**); откроется диалоговое окно подтверждения.
- При приближении глаза пользователя к видоискателю включается видоискатель. Когда включается видоискатель, монитор отключается.
- Чтобы выключить камеру, верните переключатель в положение **OFF**.

☞ С помощью параметра **[Перекл. Fn/перекл. пит-я]** можно настроить переключатель **Fn** для включения и выключения камеры. «Настройка [Перекл. Fn/перекл. пит-я]» (P.379)

Режим сна

Если в течение определенного периода времени не выполняется никаких действий, камера автоматически приостанавливает работу с целью экономии заряда аккумулятора. Это называется «режим сна».

- В режиме сна экран камеры отключается, и отменяются все действия. Камера восстанавливает работу при нажатии кнопки спуска или кнопки .
 - Если камера оставлена в режиме сна более чем на заранее заданный период, она автоматически выключается. Работу камеры можно восстановить, включив ее снова.
- ⓘ Камере может потребоваться дополнительное время для выхода из режима сна, если в настройках **[Настройки □] > [Реж.ожид.при вык.пит]** выбрано значение **[Вкл.]** (разрешено).  «[Параметры беспроводной сети при выключенной камере \(Реж.ожид.при вык.пит\)](#)» (P.455)
- ⚙️ Время автоматического перехода в спящий режим или выключения камеры можно выбрать в меню.  «[Настройка автоотключения \(режим энергосбережения\) \(Автооткл.\)](#)» (P.437), «[Настройка автоматического выключения питания \(Автом. Выкл. Питания\)](#)» (P.438)

Начальная настройка

После первого включения камеры выполните начальную настройку: выберите язык и настройте часы камеры.

🕒 Вместе с информацией о дате и времени также фиксируется имя файла. Перед использованием камеры установите правильные дату и время. Если дата и время не установлены, некоторые функции будут недоступны.

1. Нажмите кнопку **OK**, когда откроется диалоговое окно начальной настройки, предлагающее выбрать язык.

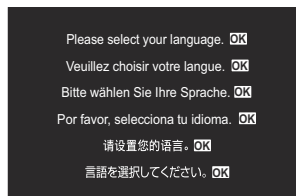

2. Выделите нужный язык с помощью переднего или заднего диска или кнопок Δ ∇ \triangleleft \triangleright .



3. Выделив нужный язык, нажмите кнопку **OK**.



- При нажатии кнопки спуска до нажатия **OK**, камера переключится в режим съемки без выбора языка. Чтобы выполнить начальную настройку, отключите, а затем снова включите камеру и повторите процесс, начиная с шага 1 в появившемся диалоговом окне начальной настройки.

🔗 Язык можно изменить в любое время в меню. 🗨️ «Что делать, если невозможно прочитать информацию на дисплее» (P.44)

4. Установка даты, времени и формата даты.

- Используйте стрелки <|> для выделения элементов.
- Используйте кнопки Δ ∇ для изменения выделенного элемента.
- Время отображается в 24-часовом формате.

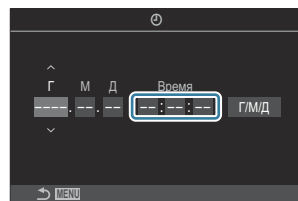

☞ Часы можно настроить в любое время в меню настройки. ☞ «[Настройка часов \(Настройки ⌚\)](#)» (P.442)

5. Нажмите кнопку **OK**.

6. Выделите часовой пояс при помощи кнопок Δ ∇ и нажмите кнопку **OK**.

- Нажмите кнопку **INFO**, чтобы включить или отключить переход на летнее время.

7. Нажмите кнопку **OK**, чтобы сохранить настройки и выйти.

☞ Вместе с каждым снимком на карте памяти сохраняются данные о дате и времени.

☞ Если камера оставалась без аккумулятора в течение некоторого времени, дата и время могут быть сброшены. В таком случае установите дату и время с помощью меню. ☞ «[Настройка часов \(Настройки ⌚\)](#)» (P.442)

☞ Перед видеосъемкой также может потребоваться настроить частоту кадров. ☞ «[Установка качества для фотоснимков и видеороликов \(📷 ⚙️ / 📺 ⚙️\)](#)» (P.224)

Что делать, если невозможно прочитать информацию на дисплее

Если на экране камеры отображается незнакомый язык или символы, которые невозможно прочитать, возможно вы случайно выбрали неправильный язык. Выполните описанные ниже шаги, чтобы выбрать другой язык.

1. Нажмите кнопку **MENU** для отображения меню.

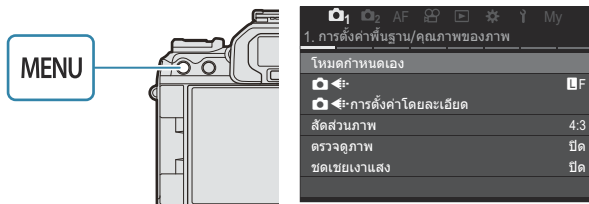

2. С помощью переднего диска выберите вкладку **Y** (настройка).

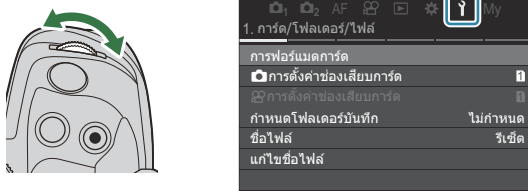

3. С помощью стрелок **<>** или заднего диска выберите экран, на котором отображается **[OK]**.

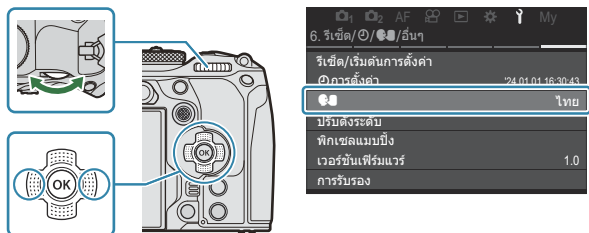

4. Выделите **[OK]** при помощи кнопок **Δ** **▽** и нажмите кнопку **OK**.

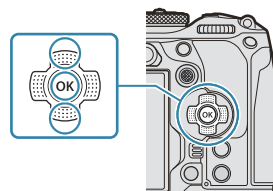

5. Выделите нужный язык при помощи кнопок Δ ∇ \triangleleft \triangleright и нажмите кнопку **OK**.



Отображение информации во время съемки





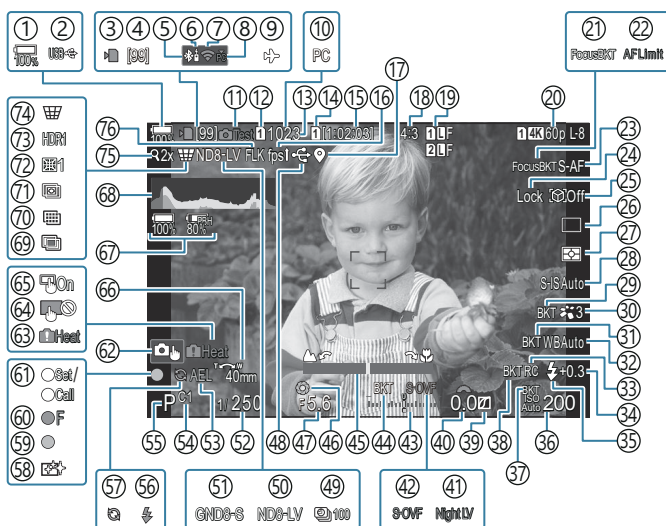

См. информацию о панели управления Super, которая отображается на дисплее по умолчанию, в разделе «Настройки в панели управления Super/LV Super» (P.99).

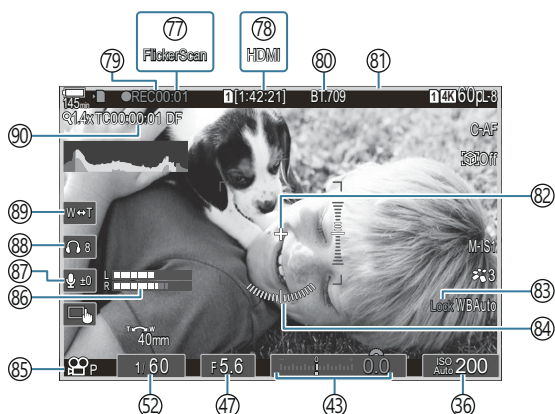

Изображение на мониторе во время фотосъемки



Изображение на мониторе во время видеосъемки



- ① Уровень заряда аккумулятора (P.40)
- ② USB PD (P.496)
- ③ Индикатор записи на карту (P.30, P.35)
- ④ Максимальное количество кадров в режиме непрерывной съемки (P.204)
- ⑤ Активное соединение **Bluetooth**[®] (P.454, P.482)
- ⑥ Дистанционное управление (P.482)
- ⑦ Подключение к беспроводной сети (P.452, P.468)
- ⑧ Активное подключение к компьютеру (Wi-Fi) (P.468)
- ⑨ Режим полета (P.450)
- ⑩ Активное подключение к компьютеру (USB) ¹ (P.489, P.491, P.493, P.494)
- ⑪ Тест Снимок (P.357)
- ⑫ Сохранить настр.  (P.415)
- ⑬ Количество сохраняемых фотоснимков (P.583)
- ⑭  Сохранить гнездо (P.416)
- ⑮ Доступное время записи (P.587)
- ⑯ Частота кадров (P.387)
- ⑰ Информация о местоположении Bluetooth (P.461)
- ⑱ Соотношение сторон (P.231)
- ⑲  Качество изображения (P.224)
- ⑳  Качество видеоролика (P.225)
- ㉑ БКТ фокуса (P.295)
- ㉒ Ограничит. Аф (P.138)
- ㉓ Реж.Автофок. (P.107)
- ㉔ Фиксация выбора объекта (P.129)
- ㉕ Определение объекта (P.128)
- ㉖ Раб. затвора (покадровая/серийная съемка/ автоспуск, антишок, беззвучный режим, съемка в режиме «Предустан. серия») (P.201 / P.209 / P.210 / P.212)
- ㉗ Режим замера (P.169)
- ㉘ Стабилизация (P.216)
- ㉙ АРТ БКТ (P.293)
- ㉚ Режим Цвета (P.233)
- ㉛ БКТ ББ (P.290)
- ㉜ Баланс белого (P.243)
- ㉝ Режим Ду (P.196)
- ㉞ Регулировка интенсивности вспышки (P.195)
- ㉟ Вспышка (P.190)
- ㊱ Чувствительность ISO (P.177)
- ㊲ БКТ ISO (P.292)
- ㊳ БКТ FL (P.291)
- ㊴ Управление светом и тенями (P.367)
- ㊵ Значение коррекции экспозиции (P.162)
- ㊶  Ночное видение (P.386)
- ㊷  Режим LV (P.385)
- ㊸ Коррекция экспозиции (P.162)
- ㊹ БКТ АЕ (P.288)
- ㊺ Индикатор фокуса (P.154)
- ㊻ Репетир (P.383)
- ㊼ Значение диафрагмы (P.60, P.63)
- ㊽ Активное USB-подключение (P.489, P.491, P.493, P.494, P.496)
- ㊾ Интервальная съемка (P.277)
- ㊿ Съемка Live ND (P.258)
- 1 Съемка Live GND (P.261)
- 2 Выдержка (P.60, P.66)
- 3 Фиксация АЕ (P.171)
- 4 Пользовательский режим (P.79)
- 5 Режим съемки (P.60)
- 6 Вспышка (мигает: идет зарядка, горит: зарядка завершена) (P.186)
- 7 Режим «Предустан. серия» активен (P.212)
- 8 Защита от пыли (P.524)
- 9 Метка подтверждения Аф (P.53)
- 10  SH2 Предупреждение о диафрагме (P.201)
- 11 Функция УСТАНОВКА/ВЫЗОВ (P.505)

- ⑥2 Сенсорные элементы управления (P.56)
- ⑥3 Предупреждение о повышении внутренней температуры (P.530)
- ⑥4 Блокировка элементов сенсорного управления (P.357)
- ⑥5 Тачпад АФ (P.153)
- ⑥6 Направление зуммирования/фокусное расстояние
- ⑥7 Информация о батареях (P.40, P.29)
- ⑥8 Гистограмма (P.52)
- ⑥9 Мультиэкспозиция (P.271)
- ⑦0 Съемка в супер-HD (P.254)
- ⑦1 Наложение фокуса (P.265)
- ⑦2 Коррекция искажений «рыбий глаз» (P.283)
- ⑦3 HDR (P.269)
- ⑦4 Корр. трапец. искр. (P.281)
- ⑦5 Цифровой телеков. (P.275)
- ⑦6 Подавление мерцания (P.215)
- ⑦7 Скан. мерцания (P.167)
- ⑦8  HDMI-выход (P.302)
- ⑦9 Время записи (отображается во время записи) (P.84)
- ⑧0  Помощник просм. (P.253)
- ⑧1 Красная рамка во время записи видео (P.307).
- ⑧2 Маркер центра (P.304)
- ⑧3 Авто фиксация ББ (P.248)
- ⑧4 Индикатор (P.52)
- ⑧5 Режим  (Режимы экспозиции видеоролика) (P.85)
- ⑧6 Счет. уровня записи звука (P.88)
- ⑧7 Уровень записи звука (P.88)
- ⑧8 Громкость наушников (P.88)
- ⑧9 Электрон. зум (P.88)
- ⑨0 Тайм-код (P.301)

1 Отображается, только если камера подключена к OM Capture и в меню  RAW/**Управление** выбран компьютер в качестве единственного места назначения для новых фото (P.489).

Переключение между дисплеями

Камера использует датчик глаза для автоматического переключения между монитором и видоискателем. На мониторе и в видоискателе (в панели управления super/режиме реального времени) отображается информация о настройках камеры. Также доступны параметры для управления включением и выключением камеры и выбора информации для отображения. На мониторе камеры по умолчанию отображается панель управления super (P.95).

Компоновка кадров в видоискателе

Видоискатель включается автоматически при приближении к нему глаз пользователя. Когда включается видоискатель, монитор отключается.

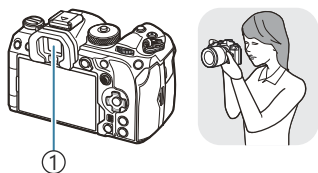

① Видоискатель



Компоновка кадров на мониторе

На экране отображается панель управления super. После нажатия кнопки  (LV) включается режим съемки с визированием по экрану.

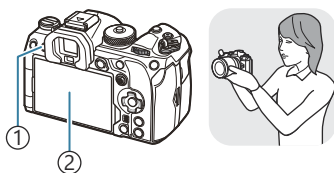

①  Кнопка (LV)

② Монитор

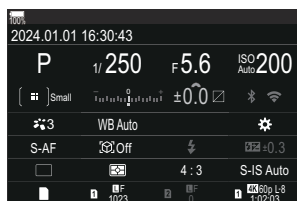

- Если видоискатель расфокусирован, приблизьте к нему глаза и сфокусируйте изображение вращением диска диоптрийной настройки.

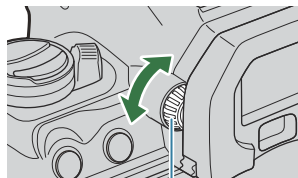

①

① Диск диоптрийной
настройки

👁️ Доступны параметры переключения режимов отображения и видоискателя. 🖱️ «Выбор стиля дисплея видоискателя (Стиль ЭВИ)» (P.391), «Настройка сенсора глаза (Настройки сенсора глаза)» (P.428)

Переключение отображаемой информации



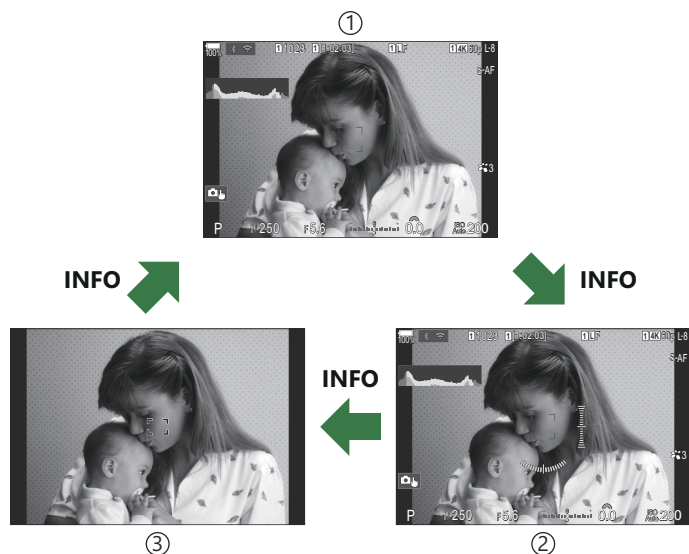
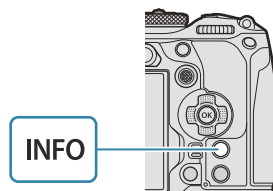

P A S M B 



Информацию, отображаемую на экране во время съемки, можно переключать с помощью кнопки **INFO**.



- ① Информация 1
- ② Информация 2 (только в режиме фотосъемки)
- ③ Только изображение

 Экраны отображения информации можно переключать в любом направлении, вращая диск при нажатой кнопке **INFO**.

 Информацию, отображаемую в режиме фотосъемки, и информацию, отображаемую в режиме видеосъемки, можно настроить индивидуально.  «Индикаторы съемки ( Настройки инфо/  Настройки инфо)» (P.394)

 Пользователь может настроить необходимость отображения информации при нажатии кнопки спуска наполовину.  «Настройка информации, отображаемой, когда кнопка спуска нажата наполовину (Инфо при полунаж )» (P.397)

Гистограмма

Гистограмма демонстрирует распределение яркости на снимке. По горизонтальной оси отображается яркость, а по вертикальной — количество пикселей соответствующей яркости в составе изображения. Области со значениями выше верхнего порога при съемке отображаются красным цветом, области со значениями меньше нижнего порога отображаются синим цветом, а области с допустимыми значениями, полученными замером по точке, отображаются зеленым цветом. Пользователь может выбрать верхнее и нижнее предельные значения.  [«Предупреждение об экспозиции гистограммы \(Настр. Гистограммы\)» \(P.406\)](#)



- | | |
|----------|---------|
| ① Больше | ③ Темно |
| ② Меньше | ④ Ярко |

Света и тени

Света и тени определяются в соответствии с верхним и нижним предельными значениями, установленными для гистограммы, и обозначаются красным и синим цветом. Пользователь может выбрать верхнее и нижнее предельные значения.  [«Предупреждение об экспозиции гистограммы \(Настр. Гистограммы\)» \(P.406\)](#)

Индикация уровня

Используется для отображения ориентации камеры. Направление отклонения отображается на вертикальной информационной полоске, а направление в горизонтальной плоскости на горизонтальной информационной полоске.

- Этот индикатор выступает только в качестве указателя направления.
- Индикатор необходимо откалибровать, если он показывает неверное вертикальное или горизонтальное направление.  [«Калибровка индикатора \(Настроить Уровень\)» \(P.444\)](#)

Выполнение фотосъемки

P A S M B 

Выберите режим съемки с помощью диска выбора режимов, затем фотографируйте.

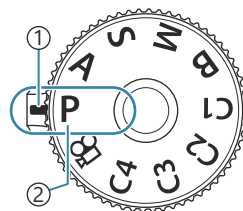



- ① Индикатор
- ② Значок режима

Типы режимов съемки

Описание возможностей использования разных режимов съемки см. ниже.

P	Программная АЕ (P.60)
A	Автоматическая экспозиция с приорит. диафрагмы (P.63)
S	Автоматическая экспозиция с приорит. выдержки (P.66)
M	Ручная экспозиция (P.69)
B	Bulb/time (P.72)
	Коллаж в реал.врем. (P.76)
C1/C2/C3/C4	Пользовательский режим (P.81)

 Информацию о положении  на диске выбора режимов см. в разделе «Запись видео в режиме видеоролика ()» (P.85).

1. Нажмите фиксатор диска выбора режимов, чтобы разблокировать его, а затем поверните этот диск для установки необходимого режима.

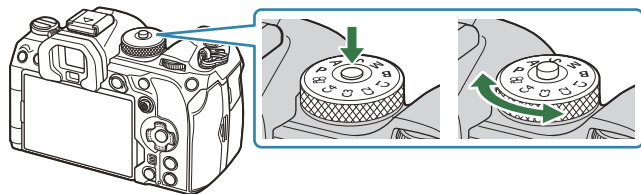

- Когда фиксатор диска выбора режимов вдавлен, диск выбора режимов заблокирован. Каждый раз при нажатии фиксатора диска выбора режимов происходит переключение между состояниями заблокировано/разблокировано.

2. Скомпонуйте кадр.

- ⓘ Следите за тем, чтобы ваши пальцы или ремень камеры не закрывали объектив или подсветку Аф.

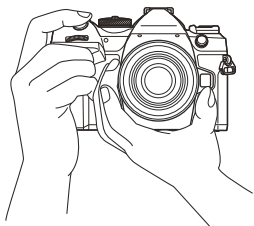

Горизонтальная ориентация

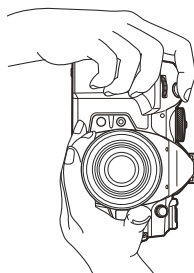

Портретная ориентация

3. Настройте положение фокуса.

- Наведите рамку автофокуса на объект.

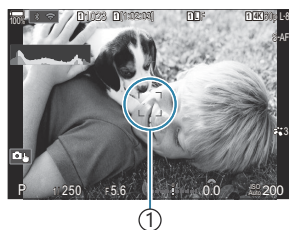

① Рамка автофокуса

- Осторожно нажмите кнопку спуска до первого положения (нажмите кнопку спуска наполовину).
- При этом отобразится метка подтверждения автофокуса (●), и область фокусировки будет обозначена зеленой рамкой (мишень Аф).

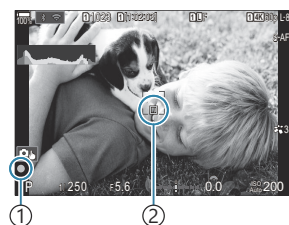

① Метка подтверждения Аф
② Мишень Аф

☞ Фокусировку также можно выполнить нажатием кнопки **AF-ON** (P.124).

⚠ Если камере не удастся выполнить фокусировку, значок подтверждения Аф будет мигать (P.526).

⚠ Рамка Аф меняется в зависимости от настроек режима мишени Аф. Измените зону (P.113) и положение (P.112) мишени Аф при необходимости.

⚠ Рамка Аф не отображается, когда для режима мишени Аф выбрано значение **[Bce]** (P.113).

4. Спустите затвор.

- Нажмите кнопку спуска затвора до конца (полностью).
- Камера спустит затвор и делает снимок.



☞ Можно осуществлять фокусировку и делать снимки, используя сенсорное управление.









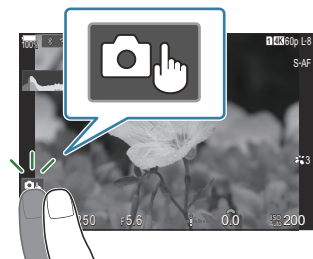



☞ «Съемка с использованием сенсорного управления» (P.56)

Съемка с использованием сенсорного управления

P A S M B 

Для фокусировки можно нажать на объект на дисплее и затем сделать снимок.



	Нажмите на объект, чтобы автоматически выполнить фокусировку и спуск затвора. Параметр недоступен в режиме B (ручная выдержка),  (видеоролик) или когда для режима автофокусировки выбран параметр [ Аф] или [ Аф MF] (P.107).
	Съемка с использованием сенсорного управления отключена.
	Прикоснитесь к экрану, чтобы отобразить мишень Аф и сфокусироваться на объекте в выбранной зоне. С помощью сенсорного управления можно выбрать положение и размер области фокусировки для автофокуса. Фотоснимки можно получать, нажимая кнопку спуска затвора.
	При обнаружении объекта для фокусировки нажмите на объект, чтобы зафиксировать его как главный объект фокусировки. Нажмите  , чтобы отменить фиксирование. На экране отображается  , если для [Определение объекта] установлено значение, отличное от [Откл.] (P.128). ⓘ Выбор объекта недоступен, когда выбрано [FHD 120/60pL-8] (запись высокоскоростного видео) для [ ] в режиме  (видеоролик) (P.225).

- Настройки переключаются нажатием на значок.

- ⓘ Не прикасайтесь к дисплею ногтями и другими острыми предметами.
- ⓘ Выполнению операций с сенсорным экраном могут помешать перчатки или защитная пленка экрана.

Предварительный просмотр объекта съемки (📷)

1. Нажмите на объект на дисплее.

- Будет отображаться мишень Аф.
- Для выбора размера рамки воспользуйтесь ползунком.

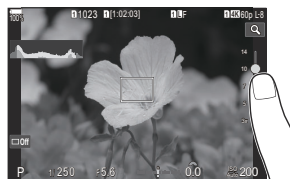

- Коснитесь , чтобы отключить отображение мишени Аф.

2. Используйте ползунок для настройки размера мишени Аф, а затем коснитесь значка , чтобы увеличить область, ограниченную рамкой.

- Для прокрутки отображаемой области увеличенного изображения перемещайте ее пальцем.

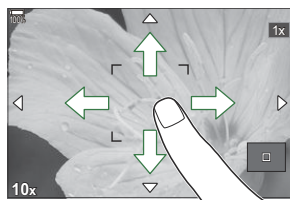

- Нажмите , чтобы отменить отображение увеличенного изображения.

⚠ Ситуации, когда управление с использованием сенсорного экрана недоступно, перечислены ниже.

- При использовании кнопок или дисков

👉 Управление с помощью сенсорного экрана можно отключить. 👉 [«Отключение сенсорного управления \(Настройки тачскрина\)» \(P.425\)](#)

Обзор снимков (Обзор снимков)

P A S M B 

Снимки отображаются сразу после съемки. Благодаря этому пользователь может быстро посмотреть снимок. Пользователь может настроить продолжительность отображения снимков или полностью отключить обзор снимков.

Для завершения обзора снимков и возврата в режим съемки в любой момент нажмите кнопку спуска наполовину.

0,3–20сек	Продолжительность демонстрации фотоснимков.
Откл.	Обзор снимков отключен. После съемки камера продолжает показывать объекты через объектив.
Авто 	Переключение в режим воспроизведения после съемки. Фотоснимки можно удалить и выполнить другие действия, доступные в режиме просмотра.

1. Нажмите кнопку **MENU** для отображения меню.

2. С помощью переднего диска выберите вкладку .

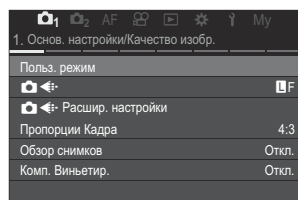

3. Выделите [**1. Основ. настройки/Качество изобр.**] с помощью кнопок   или заднего диска.

4. Выделите [**Обзор снимков**] при помощи кнопок   и нажмите кнопку **OK**.

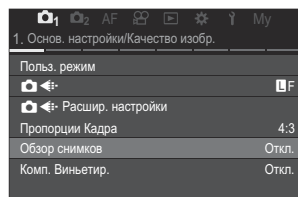

5. Измените настройки при помощи кнопок Δ ∇ \triangleleft \triangleright и нажмите кнопку **OK**.

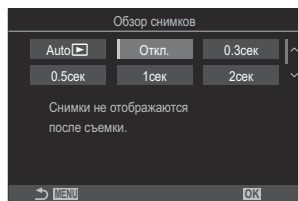

6. Нажмите на кнопку **MENU** для выхода из меню.

Предоставление камере возможности выбирать диафрагму и выдержку (P: программная AE)

PASMB 

Камера выбирает оптимальные значения диафрагмы и выдержки в соответствии с яркостью объекта.

1. Поверните диск выбора режимов в положение **P**.

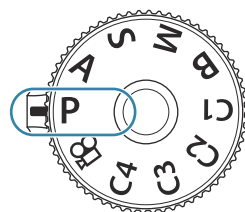



2. Выполните фокусирование и проверьте экран.

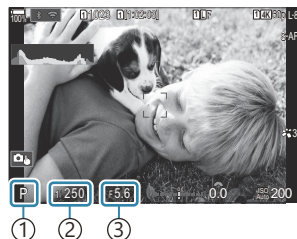



- Передний и задний диск можно использовать для настройки следующих параметров.
Передний диск: Коррекция экспозиции (P.162)
Задний диск: Смещение программы (P.62)
- Отображаются выбранные камерой выдержка и диафрагма.



- 1) Режим съемки
- 2) Выдержка
- 3) Диафрагма

 Коррекцию экспозиции также можно настроить с помощью кнопки . Для этого нажмите кнопку  и вращайте передний или задний диск.

3. Спустите затвор.



 Можно настраивать функции, выполняемые передним и задним дисками.  «Назначение функций переднему и заднему дискам ( Функции диска /  Функции диска)» (P.370)

☞ Для изменения действий, выполняемых передним и задним дисками, можно использовать переключатель **Fn**. Переключателю **Fn** также можно назначить другие функции.

☞ «Настройка переключателя **Fn** (Настр. перекл. Fn)» (P.375)

Слишком темный или яркий объект

Если камере не удастся получить оптимальное значение экспозиции, отображаемые величины выдержки и диафрагмы будут мигать.

Дисплей	Проблема/решение
Большая диафрагма (низкое f/-число)/длительная выдержка  F2.8	Слишком темный объект. <ul style="list-style-type: none">• Необходимо использовать вспышку.
Маленькая диафрагма (большое f/-число)/короткая выдержка  F22	Объект является слишком ярким. <ul style="list-style-type: none">• Превышены предельные значения измерительной системы. Необходимо использовать сторонний нейтральный фильтр для уменьшения величины поступающего в камеру света.• Самые короткие значения выдержки, например, 1/32000 с, доступны в режиме [♥] (беззвучный). ☞ «Съемка без звука затвора (Беззв. [♥] настройки)» (P.210), «Серийная съемка/съемка с автоспуском» (P.201)

☞ Если для параметра [ISO] не установлено значение [Авто], оптимальную экспозицию можно получить путем изменения настройки. ☞ «Изменение чувствительности ISO (ISO)» (P.177)

☞ Значение диафрагмы, отображаемое при мигании экрана, изменяется в зависимости от объектива и фокусного расстояния.

Смещение программы

Не прибегая к изменению экспозиции, можно настраивать различные сочетания диафрагмы и выдержки, выбираемые камерой автоматически. Данный режим называется смещением программы.

1. Вращайте задний диск, пока камера не отобразит необходимое сочетание диафрагмы и выдержки.
 - Когда смещение программы включено, отображаемое индикатором режима съемки значение изменяется с **P** на **Ps**. Чтобы отключить смещение программы, вращайте задний диск в противоположном направлении до тех пор, пока не будет отображаться только значение **P**.



① Смещение программы

☞ Также можно выбрать отображение результатов коррекции экспозиции или поддержку постоянной яркости для удобства просмотра.  [«Изменение внешнего вида дисплея \(Режим LV\)» \(P.385\)](#)

Выбор значения диафрагмы (A: автоматическая экспозиция с приорит. диафр-мы)

P A S M B 

В этом режиме можно настроить диафрагму (число f), и камера будет автоматически устанавливать выдержку для обеспечения оптимальной экспозиции в соответствии с яркостью объекта. Более низкие значения диафрагмы (большая диафрагма) снижают глубину области, находящуюся в фокусе (глубина поля), снижая резкость фона. Более высокие значения диафрагмы (меньшая диафрагма) увеличивают глубину области, находящейся в фокусе впереди и сзади объекта.



① **Более низкие значения диафрагмы...**

...уменьшают глубину поля и увеличивают размытость.

② **Более высокие значения диафрагмы...**

...увеличивают глубину поля.

1. Поверните диск выбора режимов в положение **A**.

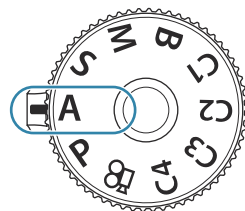

2. Настройка диафрагмы.

- Передний и задний диск можно использовать для настройки следующих параметров.
Передний диск: Коррекция экспозиции (P.162)
Задний диск: Диафрагма

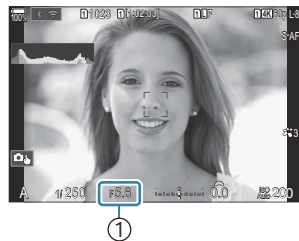

① Диафрагма

- Выдержка, выбранная камерой автоматически, отображается на экране.
- ☞ Коррекцию экспозиции также можно настроить с помощью кнопки . Для этого нажмите кнопку и вращайте передний или задний диск.



3. Спустите затвор.



- ☞ Можно настраивать функции, выполняемые передним и задним дисками. «Назначение функций переднему и заднему дискам (Функции диска / Функции диска)» (P.370)
- ☞ Для изменения действий, выполняемых передним и задним дисками, можно использовать переключатель **Fn**. Переключателю **Fn** также можно назначить другие функции. «Настройка переключателя **Fn** (Настр. перекл. Fn)» (P.375)
- ☞ Также можно выбрать отображение результатов коррекции экспозиции или поддержку постоянной яркости для удобства просмотра. «Изменение внешнего вида дисплея (Режим LV)» (P.385)
- ☞ Также можно зафиксировать выбранное значение для диафрагмы и посмотреть глубину поля. «Изменение функций кнопок (Настройки кнопок) (P.355)»

Слишком темный или яркий объект

Если камера не сможет подобрать оптимальную экспозицию, то отображаемое значение выдержки будет мигать.

Дисплей	Проблема/решение
Длительная выдержка 	Недостаточная экспозиция. <ul style="list-style-type: none">• Выберите более низкое значение диафрагмы.

Дисплей	Проблема/решение
<p>Короткая выдержка</p> 	<p>Чрезмерная экспозиция.</p> <ul style="list-style-type: none"> • Выберите более высокое значение диафрагмы. • Если даже при более высоких значениях объект получается чрезмерно экспонированным, это означает, что были превышены возможности измерительной системы камеры. Необходимо использовать сторонний нейтральный фильтр для уменьшения величины поступающего в камеру света. • Самые короткие значения выдержки, например, 1/32000 с, доступны в режиме [♥] (беззвучный).  «Съемка без звука затвора (Беззв. [♥] настройки)» (P.210), «Серийная съемка/съемка с автоспуском» (P.201)

 Если для параметра [ISO] не установлено значение [Авто], оптимальную экспозицию можно получить путем изменения настройки.  «Изменение чувствительности ISO (ISO)» (P.177)

Выбор значения выдержки (S: Приорит. Выдержки AE)

P A S M B 

В этом режиме можно настроить выдержку, и камера будет автоматически подбирать диафрагму для оптимальной экспозиции в соответствии с яркостью объекта. Более короткая выдержка позволяет зафиксировать быстродвижущиеся объекты. Более длительная выдержка делает движущиеся объекты размытыми, придавая им динамический эффект с ощущением движения.

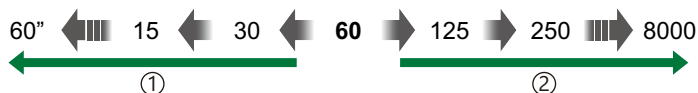

① Более длительная выдержка...

...позволяет получать динамичные снимки с ощущением движения.

② Более короткая выдержка...

...позволяет зафиксировать быстродвижущиеся объекты.

1. Поверните диск выбора режимов в положение S.

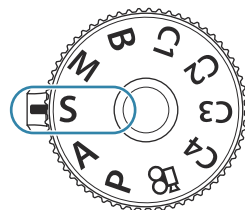

2. Выберите выдержку.

- Передний и задний диск можно использовать для настройки следующих параметров.

Передний диск: Коррекция экспозиции (P.162)

Задний диск: Выдержка

- Выдержку можно выбирать в пределах диапазона 1/8000–60 с.

- Самые короткие значения выдержки, например, 1/32000 с, доступны в беззвучном режиме.  «Съемка без звука затвора (Беззв. [♥] настройки)» (P.210), «Серийная съемка/съемка с автоспуском» (P.201)

- Значение диафрагмы, выбранное камерой автоматически, отображается на экране.



① Выдержка

☞ Коррекцию экспозиции также можно настроить с помощью кнопки . Для этого нажмите кнопку и вращайте передний или задний диск.

3. Спустите затвор.

☞ Можно настраивать функции, выполняемые передним и задним дисками. «Назначение функций переднему и заднему дискам (Функции диска / Функции диска)» (P.370)

☞ Для изменения действий, выполняемых передним и задним дисками, можно использовать переключатель **Fn**. Переключателю **Fn** также можно назначить другие функции.

«Настройка переключателя **Fn** (Настр. перекл. Fn)» (P.375)

☞ Также можно выбрать отображение результатов коррекции экспозиции или поддержку постоянной яркости для удобства просмотра. «Изменение внешнего вида дисплея (Режим LV)» (P.385)

☞ Для достижения эффекта длинной выдержки в условиях яркой освещенности, когда другие способы недоступны, используйте фильтр Live ND. «Увеличение выдержки при ярком освещении (Съемка Live ND)» (P.258)

☞ В зависимости от выбранной выдержки можно заметить резкие полосы при переходе тонов, что вызвано мерцанием флуоресцентных или светодиодных источников света. Камеру можно настроить для снижения эффекта от мерцания в режиме визирования по экрану или после получения снимков. «Подавление мерцания на фотографиях (Подавление мерцания)» (P.215), «Уменьшение мерцания при светодиодном освещении (Скан. мерцания / Скан. мерцания)» (P.167)

Слишком темный или яркий объект

Если камере не удастся подобрать оптимальную экспозицию, отображаемое значение диафрагмы будет мигать.

Дисплей	Проблема/решение
Низкое значение диафрагмы 	Недостаточная экспозиция. <ul style="list-style-type: none">• Выберите более длительную выдержку.

Дисплей	Проблема/решение
<p>Высокое значение диафрагмы</p> 	<p>Чрезмерная экспозиция.</p> <ul style="list-style-type: none"> • Выберите более короткую выдержку. Короткие значения выдержки, например 1/32000 с, доступны в беззвучном режиме. • Если при коротких выдержках экспозиция для объекта будет все равно чрезмерной, это означает, что превышены предельные возможности измерительной системы камеры. Необходимо использовать сторонний нейтральный фильтр для уменьшения величины поступающего в камеру света.

☞ Если для параметра [📷 ISO] не установлено значение [Авто], оптимальную экспозицию можно получить путем изменения настройки. 🖱️ «Изменение чувствительности ISO (ISO)» (P.177)

☞ Значение диафрагмы, отображаемое при мигании экрана, изменяется в зависимости от объектива и фокусного расстояния.

Выбор диафрагмы и выдержки (M: ручная экспозиция)

P A S M B 

В этом режиме можно настроить диафрагму и выдержку. Настройки можно изменять в соответствии с целями съемки, например, сочетая короткие выдержки с небольшими диафрагмами (высокие f -числа) для увеличения глубины поля.

1. Поверните диск выбора режимов в положение M.

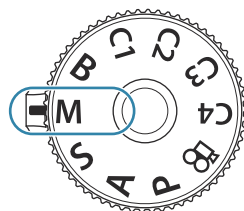

2. Настройте диафрагму и выдержку.



- Передний и задний диск можно использовать для настройки следующих параметров.
Передний диск: Диафрагма
Задний диск: Выдержка
- Выдержку можно выбирать в пределах диапазона 1/8000–60 с.
- Короткие выдержки, например 1/32000 с, доступны в беззвучном режиме.

 «Съемка без звука затвора (Беззв.  настройки)» (P.210)

- На экране отображается разность между экспозицией, полученной на основе выбранных значений диафрагмы и выдержки, и оптимальной экспозицией, полученной камерой путем замера. Экран будет мигать, если эта разность выйдет за пределы диапазона ± 3 EV.



① Разница с оптимальной экспозицией

- Если параметру  задано значение **[Авто]**, чувствительность ISO автоматически подбирается для получения оптимальной экспозиции при выбранных настройках экспозиции. По умолчанию параметр  имеет значение **[Авто]**.



 «Изменение чувствительности ISO (ISO)» (P.177)

3. Спустите затвор.



- ☞ Можно настраивать функции, выполняемые передним и задним дисками. 🖱️ «Назначение функций переднему и заднему дискам (📷 Функции диска / 📷 Функции диска)» (P.370)
- ☞ Для изменения действий, выполняемых передним и задним дисками, можно использовать переключатель **Fn**. Переключателю **Fn** также можно назначить другие функции. 🖱️ «Настройка переключателя **Fn** (Настр. перекл. **Fn**)» (P.375)
- ☞ Также можно выбрать отображение результатов коррекции экспозиции или поддержку постоянной яркости для удобства просмотра. 🖱️ «Изменение внешнего вида дисплея (📷 Режим LV)» (P.385)
- ☞ В зависимости от выбранной выдержки можно заметить резкие полосы при переходе тонов, что вызвано мерцанием флуоресцентных или светодиодных источников света. Камеру можно настроить для снижения эффекта от мерцания в режиме визирования по экрану или после получения снимков. 🖱️ «Подавление мерцания на фотографиях (Подавление мерцания)» (P.215), «Уменьшение мерцания при светодиодном освещении (📷 Скан. мерцания / 📷 Скан. мерцания)» (P.167)

Слишком темный или яркий объект

Если камере не удастся получить оптимальное значение экспозиции при заданном для параметра [📷 ISO] значении [Авто], отображаемая на экране чувствительность ISO будет мигать.

Дисплей	Проблема/решение
	<p>Чрезмерная экспозиция.</p> <ul style="list-style-type: none">• Выберите более высокое значение диафрагмы или более короткую выдержку.
	<p>Недостаточная экспозиция.</p> <ul style="list-style-type: none">• Выберите более низкое значение диафрагмы или более длительную выдержку.• Если предупреждение не пропадает с экрана, выберите более высокое значение для чувствительности ISO. 🖱️ Изменение чувствительности ISO (ISO)» (P.177), «Настройка диапазона значений чувствительности ISO для режима [Авто] (📷 ISO-A верх/по умолч./ 📷 ISO-A верх/по умолч.)» (P.180)

Использование коррекции экспозиции в режиме М

В режиме **М** коррекция экспозиции доступна, если для параметра [ISO] задано значение [Авто]. Так как коррекция экспозиции выполняется настройкой чувствительности ISO, диафрагма и выдержка не подвергаются изменениям.  [Изменение чувствительности ISO \(ISO\)](#)» (P.177), «[Настройка диапазона значений чувствительности ISO для режима \[Авто\]](#)» ( ISO-A верх/по умолч/  ISO-A верх/по умолч)» (P.180)

1. Удерживайте нажатой кнопку  и вращайте передний или задний диск.

- Коррекция экспозиции прибавляется к величине разности экспозиции, отображаемой на экране.



- ① Разница между заданным значением экспозиции и добавленным значением коррекции экспозиции
- ② Значение коррекции экспозиции

Длинные экспозиции (B: BULB/TIME)

PASMB 

Выбор данного режима позволяет оставлять затвор открытым для длинной экспозиции. Возможен предварительный просмотр снимка в режиме визирования по экрану и конечной величины экспозиции при получении удовлетворительного результата. Использовать длинные экспозиции рекомендуется в случае необходимости, например при фотосъемке ночных видов или фейерверков.

🕒 Во время съемки с длинной экспозицией рекомендуется тщательно фиксировать камеру на треноге и установить для параметра  Стабилизация (P216) значение [S-IS Откл.].

Фотосъемка в режиме «BULB» и «Live BULB»

Затвор остается открытым, пока нажата кнопка спуска затвора. Экспозиция заканчивается в момент отпущения этой кнопки.

- Чем дольше затвор остается открытым, тем больше световой поток, поступающий в камеру.
- При выборе фотосъемки в режиме «Live BULB» можно просматривать результаты на дисплее в режиме реального времени и прекращать экспозицию в нужный момент.

Фотосъемка в режиме «TIME» и «Live TIME»

Началом экспозиции является момент полного нажатия кнопки спуска затвора. Для окончания экспозиции необходимо снова полностью нажать кнопку спуска затвора.

- Чем дольше затвор остается открытым, тем больше световой поток, поступающий в камеру.
- При выборе фотосъемки в режиме «Live TIME» можно просматривать результаты на дисплее в режиме реального времени и прекращать экспозицию в нужный момент.

1. Поверните диск выбора режимов в положение **B**.

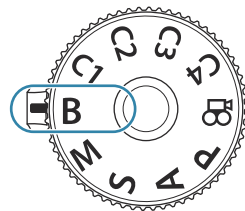

2. Выберите **[Bulb]** (ручная выдержка) или **[Время]** (выдержка по времени).
- По умолчанию этот выбор можно сделать с помощью заднего диска.



① Съемка в режиме BULB или TIME

3. Нажмите кнопку **MENU**.
- Появится запрос на выбор интервала обновления предварительного просмотра.

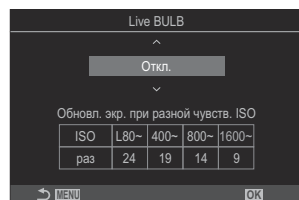

4. Выберите необходимый интервал кнопками со стрелками Δ ∇ .

5. Для сохранения изменений нажмите кнопку **OK**.
- При этом отобразятся соответствующие меню.



6. Несколько раз нажмите кнопку **MENU** для выхода из меню.
- Если установленное значение параметра отличается от **[Откл.]**, то на экране будут отображаться настройки **[Live Bulb]** или **[Live TIME]**.





7. Настройка диафрагмы.
- По умолчанию диафрагму можно настроить с помощью переднего диска.



① Диафрагма

8. Спустите затвор.

- В режимах «BULB» и «Live BULB» необходимо удерживать кнопку спуска нажатой. Экспозиция заканчивается в момент отпускания этой кнопки.
- В режимах «TIME» и «Live TIME» кнопку спуска необходимо нажать полностью, чтобы начать экспозицию, а затем нажать эту кнопку еще раз, чтобы закончить экспозицию.
- Во время фотосъемки в режиме «Live TIME» можно обновить предварительный просмотр, нажав кнопку спуска наполовину.
- Экспозиция заканчивается автоматически, когда истекает время, указанное для параметра **[Таймер Bulb/Time]**.  «Настройка BULB/TIME/COMP (Настройки BULB/TIME/COMP)» (P.286)
- **[Подавление шума]** применяется после съемки. На экране отображается время, остающееся до завершения процесса. Возможна настройка условий, при которых выполняется функция **[Подавление шума]**.  «Параметры подавления шума при длинной экспозиции (Подавление шума)» (P.185)

- ① Имеются некоторые ограничения по выбору параметров чувствительности ISO.
- ① Режим «BULB» используется при фотосъемке вместо режима «Live BULB», когда применяется мультиэкспозиция, коррекция трапецеидальных искривлений или коррекция эффекта «рыбий глаз».
- ① Режим «TIME» используется при фотосъемке вместо режима «Live TIME», когда применяется мультиэкспозиция, коррекция трапецеидальных искривлений или коррекция эффекта «рыбий глаз».
- ① Во время съемки возможности настройки следующих функций ограничены.
 - Серийная съемка, съемка с автоспуском, замедленная съемка, брекетинг с автоматической экспозицией, брекетинг со вспышкой, брекетинг фокусировки, наложение фокуса и т. д.
- ① В зависимости от настроек камеры, температуры и ситуации, на экране может быть замечен шум или яркие пятна. Такие эффекты могут появляться на снимках даже при включении параметра **[Подавление шума]**.  «Параметры подавления шума при длинной экспозиции (Подавление шума)» (P.185)
- 👉 Режим «AF Звезд. небо» можно использовать для съемки ночного неба.  «Выбор режима фокусировки (📷Реж.Автофок. / 📷Реж.Автофок.)» (P.107), «Изменение параметров "AF Звезд. небо" (Настр. AF Звезд. небо)» (P.127)
- 👉 Во время съемки в режимах BULB/TIME яркость экрана можно настраивать.  «Настройка BULB/TIME/COMP (Настройки BULB/TIME/COMP)» (P.286)
- 👉 В режиме **B** (BULB) фокусирование можно настраивать вручную во время выполнения экспозиции. Во время съемки можно использовать такие приемы, как расфокусирование в ходе экспозиции или фокусирование в конце процесса экспозиции.  «Настройка BULB/TIME/COMP (Настройки BULB/TIME/COMP)» (P.286)

Шум

При съемке с длинной выдержкой на экране может появиться шум. Данное явление возникает при повышении температуры в матрице или в ее внутренней цепи управления, что приводит к возникновению тока в тех участках матрицы, на которые обычно не воздействует свет. Это также может происходить при съемке с высоким значением параметра ISO в условиях с высокой температурой. Для уменьшения искажений камера задействует функцию уменьшения шума. ▾ [«Параметры подавления шума при длинной экспозиции \(Подавление шума\)» \(P.185\)](#)

Световое смешивание (В: Съемка коллажей в реальном времени)

P A S M B 

Выбор данного режима позволяет оставлять затвор открытым для длинной экспозиции. На снимках можно наблюдать световые следы от фейерверка и снимать их без изменения экспозиции фона. Камера объединяет несколько снимков и сохраняет их в виде одного снимка.

⚠ Во время съемки коллажа в реальном времени рекомендуется тщательно фиксировать камеру на треноге и установить для параметра  **Стабилизация** (P.216) значение **[S-IS Откл.]**.

1. Поверните диск выбора режимов в положение **В**.

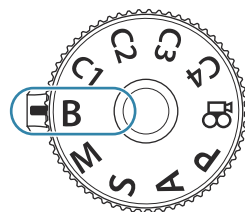

2. Выберите **[Live Comp]**.

- По умолчанию этот выбор можно сделать с помощью заднего диска.

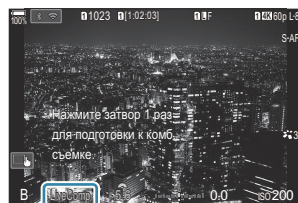

① Съемка коллажей в реальном времени

3. Нажмите кнопку **MENU**.

- Отобразится меню **[Настройки комб.съемки]**.

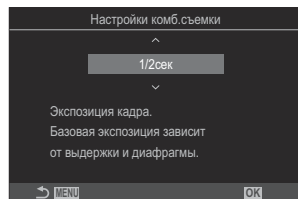

4. Выберите время экспозиции кнопками со стрелками Δ ∇ .

- Время экспозиции следует выбирать в диапазоне от 1/2 с до 60 с.

5. Для сохранения изменений нажмите кнопку **OK**.
 - При этом отобразятся соответствующие меню.
6. Несколько раз нажмите кнопку **MENU** для выхода из меню.
7. Настройка диафрагмы.
 - По умолчанию диафрагму можно настроить с помощью переднего диска.
8. Нажмите кнопку спуска полностью, чтобы подготовить камеру.

- Готовность камеры подтверждает сообщение на экране: **[Готово к комб. съемке]**.





9. Нажмите кнопку спуска, чтобы начать съемку.
 - При этом начнется процесс съемки в режиме «Коллаж в реальном времени». Экран будет обновляться после каждой экспозиции.
10. Чтобы остановить съемку, нажмите кнопку спуска затвора еще раз.
 - Съемка завершается автоматически, когда истекает время записи, выбранное для параметра **[Таймер Live Composite]**. Настройку можно изменить.  «[Настройка BULB/TIME/COMP \(Настройки BULB/TIME/COMP\)](#)» (P.286)
 - Максимальное время записи зависит от уровня заряда аккумулятора и условий съемки.

 Имеются некоторые ограничения по выбору параметров чувствительности ISO.



 Следующие функции нельзя использовать:

- серийная съемка, съемка с автоспуском, интервальная фотосъемка по таймеру, автоматический брекетинг экспозиции, брекетинг вспышки, брекетинг фокусировки, съемка HDR, съемка в супер-HD, наложение фокуса, мультиэкспозиция, коррекция трапециевидных искривлений, съемка Live ND, съемка Live GND и коррекция искажений типа «рыбий глаз».

 Режим «AF Звезд. небо» можно использовать для съемки ночного неба.  «[Выбор режима фокусировки \(Реж.Автофок. / Реж.Автофок.\)](#)» (P.107), «[Изменение параметров "AF Звезд. небо" \(Настр. AF Звезд. небо\)](#)» (P.127)

 Во время съемки в режиме коллажа в реальном времени яркость экрана можно настраивать.

 «Настройка BULB/TIME/COMP (Настройки BULB/TIME/COMP)» (P.286)

 Время каждой экспозиции при съемке в режиме «Коллаж в реал.врем.» можно задать заранее с помощью меню.  «Настройка BULB/TIME/COMP (Настройки BULB/TIME/COMP)» (P.286)

Сохранение пользовательских настроек для диска выбора режимов (пользовательские режимы C1, C2, C3 и C4)

Часто используемые настройки и режимы съемки можно сохранить в качестве пользовательского режима и загружать в любой момент путем вращения диска выбора режимов. Сохраненные настройки также можно загружать из меню.

- Сохраняйте настройки в положениях с **C1** по **C4**.

Сохранение настроек (Назначить)



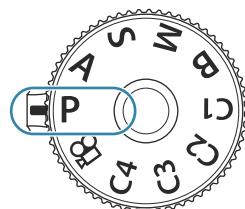

P A S M B 

1. Выберите режим, отличный от режима , и настройте параметры, как это необходимо.
 - Информацию о настройках, которые можно сохранить, см. в разделе «[Настройки по умолчанию](#)» (P.540).

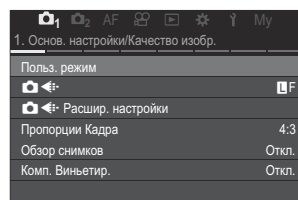

2. Нажмите кнопку **MENU** для отображения меню.
3. С помощью переднего диска выберите вкладку .



4. Выделите [**1. Основ. настройки/Качество изобр.**] с помощью кнопок   или заднего диска.
5. Выделите [**Польз. режим**] при помощи кнопок   и нажмите кнопку **OK**.

6. Выберите нужный пользовательский режим ([C1] – [C4]) с помощью стрелок Δ ∇ и нажмите кнопку **OK**.

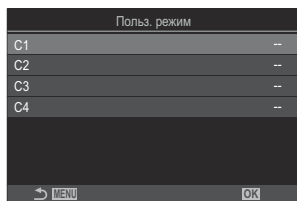

- Отобразится меню выбранного пользовательского режима.

7. Выделите **[Назначить]** при помощи кнопок Δ ∇ и нажмите кнопку **OK**.

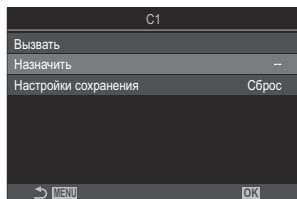

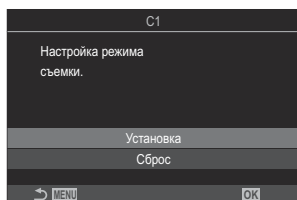

8. Выделите **[Установка]** при помощи кнопок Δ ∇ и нажмите кнопку **OK**.

- Любые имеющиеся настройки будут переписаны.
- Чтобы восстановить для выбранного пользовательского режима настройки, принятые по умолчанию, выделите опцию **[Сброс]** и нажмите на кнопку **OK**.



9. Нажмите на кнопку **MENU** для выхода из меню.

 Пользовательские режимы можно обновлять автоматически для отражения всех изменений настроек (**C1**, **C2**, **C3**, **C4**) во время съемки.  [«Сохранение изменений настроек в пользовательском режиме» \(P83\)](#)

Использование пользовательских режимов (C1/C2/C3/C4)

P A S M B 

Чтобы загрузить все сохраненные настройки, включая режим съемки:

Вызов настроек с помощью диска выбора режимов

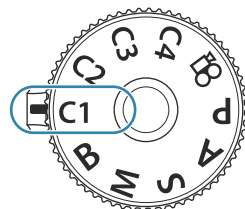

1. Поверните диск выбора режимов для выбора нужного пользовательского режима (**C1**, **C2**, **C3** или **C4**).
 - Камера будет использовать настройки выбранного режима.



 По умолчанию изменения, внесенные после вызова, не применяются к сохраненным настройкам. Сохраненные настройки восстанавливаются при следующем выборе пользовательского режима с помощью диска выбора режимов.

Вызов сохраненных настроек

Во всех режимах, кроме , можно вызывать настройки, сохраненные в пользовательских режимах, начиная с [**C1**] и заканчивая [**C4**].

1. Нажмите кнопку **MENU** для отображения меню.
2. С помощью переднего диска выберите вкладку .
3. Выделите [**1. Основ. настройки/Качество изобр.**] с помощью кнопок  или заднего диска.

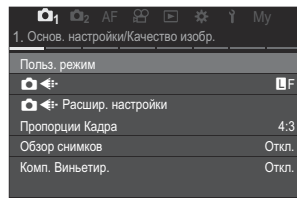

4. Выделите [**Польз. режим**] при помощи кнопок   и нажмите кнопку **OK**.

5. Выберите нужный пользовательский режим ([C1] – [C4]) с помощью стрелок Δ ∇ и нажмите кнопку **OK**.

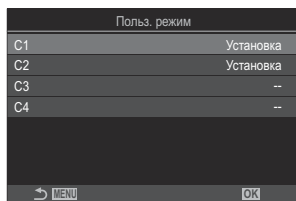

6. Выделите **[Вызвать]** при помощи кнопок Δ ∇ и нажмите кнопку **OK**.

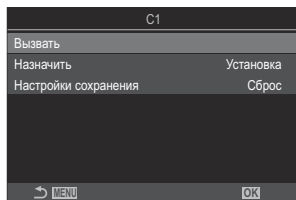

7. Выделите **[Да]** при помощи кнопок Δ ∇ и нажмите кнопку **OK**.

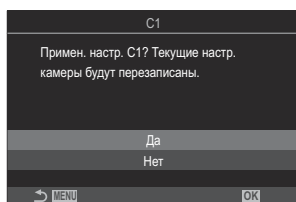

8. Нажмите на кнопку **MENU** для выхода из меню.

☞ При вызове настройки, когда диск выбора режима установлен в положение **C1**, **C2**, **C3** или **C4**, режим съемки также изменяется на сохраненный режим.

☞ Настройки, вызываемые нажатием кнопки, которой не назначен один из режимов **[C1] – [C4]** (Пользов. режим C1–4) в **[Функция Кнопки]** (P.355), не применяются после того, как произошло одно из следующих событий:

- отключение камеры;
- перевод диска выбора режимов в другое положение;
- нажатие кнопки **MENU** во время съемки;
- выполнен сброс;
- сохранение или вызов пользовательских настроек.

Сохранение изменений настроек в пользовательском режиме

В пользовательском режиме изменения настроек можно сохранять. Изменения настроек сохраняются даже при вращении диска выбора режимов. Пользовательские режимы можно использовать таким же образом, как и режимы **P**, **A**, **S**, **M** и **B**.

1. Нажмите кнопку **MENU** для отображения меню.
2. С помощью переднего диска выберите вкладку **01**.
3. Выделите [**1. Основ. настройки/Качество изобр.**] с помощью кнопок **<|>** или заднего диска.
4. Выделите [**Польз. режим**] при помощи кнопок **△ ▽** и нажмите кнопку **OK**.
5. Выберите нужный пользовательский режим (**[C1] – [C4]**) с помощью стрелок **△ ▽** и нажмите кнопку **OK**.
6. Выделите [**Настройки сохранения**] при помощи кнопок **△ ▽** и нажмите кнопку **OK**.
7. Выделите [**Удержание**] при помощи кнопок **<|>** и нажмите **OK**.
8. Нажмите на кнопку **MENU** для выхода из меню.

Запись видеороликов

- ⚠ При записи видеороликов следует использовать SD-карты памяти со скоростью, соответствующей SD классу 10 или выше.
- ⚠ Карты памяти UHS-II или UHS-I со скоростью записи, соответствующей UHS классу 3 или выше, необходимы, если:
 - разрешение [4K] или [C4K] выбрано для видео в меню [📷 ⏪] или для «Компенсация движения» указано значение [A-I] (метод сжатия All-Intra) в меню [📷 ⏪].
- ⚠ В случае непрерывной длительной эксплуатации камеры возможно повышение температуры сенсора и появление «шума» и цветных разводов на изображениях. В таком случае необходимо выключить камеру и дать ей остыть. Шум и цветные разводы особенно часто появляются при высоких значениях чувствительности ISO. В случае дальнейшего увеличения температуры камера выключится автоматически.
- ⚠ В случае использования объектива системы стандарта 4/3 при записи видеоролика автофокусировка будет недоступна.
- ⚠ Если для [📷 ⏪] установлено значение «запись высокоскоростного видео», а в качестве режима цвета для снимаемого видеоролика выбрано [i-Enhance] или арт-фильтр, то такое видео записывается в режиме [Естественный].
- ⚠ Могут быть записаны звуки касания и нажатия кнопок.
- ⚠ При использовании камеры с КМОП-матрицей движущиеся объекты могут искажаться из-за явления «сдвигаемого затвора». Это физическое явление, которое проявляется в искажении изображения при съемке быстро движущегося объекта или при дрожании камеры. Оно становится особенно заметным при съемке с большим фокусным расстоянием.
- ⚠ Если используется карта SDXC, можно записывать видеоролики длительностью до 3 часов. Видеоролики продолжительностью более 3 часов записываются в виде нескольких файлов (в зависимости от условий съемки камера может начать запись в новый файл до достижения лимита 3 часа).
- ⚠ При использовании карты SD/SDHC видеоролики размером более 4 Гб записываются в виде нескольких файлов (в зависимости от условий съемки камера может начать запись в новый файл до достижения лимита 4 Гб).
- 🔗 Разделенные файлы видеоролика можно воспроизводить как один видеоролик.
 - 👉 «Просмотр отдельных видеороликов» (Р.315)
- 🔗 При съемке видео в портретной ориентации информация записывается также в портретной ориентации. На компьютере или смартфоне видеоролик будет воспроизводиться в той же ориентации, в которой выполнялась его съемка.

Запись видео в режиме видеоролика (📹)

P A S M B 📹

Поверните диск выбора режимов в положение 📹 (режим видеоролика) для записи видео с применением эффектов, доступных в режимах **P**, **A**, **S** и **M** (P.85).

1. Поверните диск выбора режимов в положение 📹.

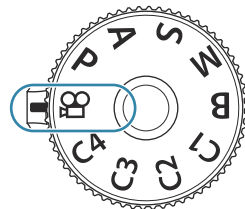

2. Нажмите кнопку ⏻, чтобы начать видеозапись.

- Звуковой сигнал отсутствует, когда камера фокусируется в режиме видеосъемки.
- Видеозапись будет отображаться на экране.
- Записываемый видеоролик отображается в видоискателе, где его можно посмотреть.
- Во время записи видео отображается красная рамка (P.307).
- Положение области фокусировки можно изменять, касаясь экрана во время записи.
- Камера начинает запись и показывает время записи.

👉 Начать видеозапись можно также нажатием кнопки затвора. 📹 «Запись видеоролика нажатием кнопки спуска (📹 Функция затвора)» (P.368)









3. Чтобы закончить запись, нажмите кнопку ⏻ еще раз.



Выбор режима экспозиции (📹 Режим (Режимы видеоэкспозиции))

P A S M B 📹

Можно создавать видеоролики с применением эффектов, доступных в режимах **P**, **A**, **S** и **M**.

1. Нажмите кнопку **MENU** для отображения меню.

2. С помощью переднего диска выберите вкладку .
3. Выделите [1. **Основ. настройки/Качество избр.**] с помощью кнопок   или заднего диска.
4. Выделите [ **Режим**] при помощи кнопок   и нажмите кнопку **ОК**.
5. Выделите нужный режим при помощи кнопок   и нажмите кнопку **ОК**.

P	<p>Оптимальное раскрытие диафрагмы настраивается автоматически в соответствии с яркостью объекта съемки.</p> <p>Используйте передний или задний диск для регулировки степени коррекции экспозиции.</p>
A	<p>При настройке значения диафрагмы изменяется изображение заднего плана.</p> <p>Используйте передний диск для регулировки степени коррекции экспозиции, а задний — для регулировки диафрагмы.</p>
S	<p>Выдержка влияет на то, как будет выглядеть объект. Используйте передний диск для регулировки степени корректировки экспозиции, а задний — для регулировки значения выдержки.</p> <p>Выдержку можно установить в диапазоне от 1/24 с до 1/32000 с.</p>
M	<p>Настройте диафрагму и выдержку, как нужно.</p> <p>Используйте передний диск для выбора значения диафрагмы, а задний — для выбора выдержки.</p> <ul style="list-style-type: none"> • Выдержку можно выбирать в пределах диапазона 1/24–32000 с. Значения ISO 200–12800 можно выбрать с помощью параметров элементов ручного управления [ ISO]. • На экране отображается разность между экспозицией, полученной на основе выбранных значений диафрагмы и выдержки, и оптимальной экспозицией, полученной камерой путем замера. Экран будет мигать, если эта разность выйдет за пределы диапазона ± 3 EV. • Активируется опция, выбранная для [ ISO-A верх/по умолч] (P.180).

 Нижний предел выдержки меняется в соответствии с частотой кадров для режима записи видеоролика.

6. Нажмите на кнопку **MENU** для выхода из меню.

☞ [📷 Режим] также можно установить на панели управления super. 🗑️ «Настройка с помощью панели управления super/LV super» (P.97)

Запись видеороликов в режимах фотосъемки

P A S M B 📷

Видеоролики можно записывать в режиме программной AE, даже если диск выбора режимов не находится в положении 📷.

- ⚠️ Кнопке необходимо назначить функцию [📹 REC] с помощью [Функция Кнопки] (P.355).
- ⚠️ Мишень Af принимает форму, выбранную для режима видеоролика (P.85). Выберите режим 📹 (режим видеоролика) с помощью диска выбора режимов и выберите форму мишени в окне выбора мишени Af (P.113).

1. Чтобы начать запись, нажмите кнопку, которой назначена функция [📹 REC].

- Во время записи видео отображается надпись «● REC», время записи и красная рамка (P.307).



① Время записи

- Записываемый видеоролик отображается в видеосмотре, где его можно посмотреть.
- Положение области фокусировки можно изменять, касаясь экрана во время записи.

2. Чтобы закончить запись, нажмите кнопку еще раз.

- По завершении записи надпись «● REC», время записи и красная рамка больше не отображаются на экране (P.307).

⚠️ Даже при нажатии кнопки, которой назначена функция [📹 REC], запись видеороликов невозможна в следующих случаях:

- в режиме мультиэкспозиции (фотосъемка также не возможна), при нажатии наполовину кнопки спуска, при серийной съемке, при замедленной съемке, при коррекции трапецидального искривления или искажений типа «рыбий глаз» или при использовании фильтра Live ND или Live GND.

Сенсорные элементы управления (элементы управления беззвучным режимом)

P A S M B 

Эта функция позволяет не записывать звуки, издаваемые камерой в процессе съемки. Коснувшись параметра, коснитесь появившейся на экране стрелки и выберите значение.





- ① **Электрон. зум:** Позволяет активировать зум-объективы с электроприводом.
 - ② **Громкость наушников:** Настройте громкость во время использования наушников.
 - ③ **Уровень записи звука:** Выберите уровень записи.
 - ④ **Выдержка:** Настройка выдержки, когда для режима **[Режим]** (режим видео-экспозиции) выбрано значение **[S]** (Приорит. Выдержки AE) или **[M]** (вручную) (P.85).
 - ⑤ **Значение диафрагмы:** Настройка значения диафрагмы, когда для режима **[Режим]** (режим видео-экспозиции) выбрано значение **[A]** (автоматическая экспозиция с приорит. диафр-мы) или **[M]** (вручную) (P.85).
 - ⑥ **Комп. экспозиции:** Настройка компенсации экспозиции. Если для режима **[Режим]** (режим видео-экспозиции) выбрано значение **[M]** (P.85), коррекция экспозиции доступна при условии, что для параметра **[ISO]** (P.177) выбрано значение **[Авто]**.
 - ⑦ **ISO:** Настройка **[ISO]** (P.177). Эта опция доступна, когда для режима **[Режим]** (режим видео-экспозиции) выбрано значение **[M]** (P.85).
- ⓘ Элементы управления беззвучным режимом недоступны во время записи высокоскоростного видео (P.227).
- 🔊 Камеру можно настроить так, чтобы во время фотосъемки с помощью сенсорной панели можно было использовать элементы управления беззвучным режимом.  **[Беззв. Работа]** (P.395)

Настройки съемки

Как изменить настройки съемки

Камера предоставляет множество функций для фотосъемки. В зависимости от частоты использования, к настройкам можно получать доступ посредством кнопок, значков на дисплее или меню, которое позволяет выполнить подробную настройку.

Метод	Описание
Кнопки прямого доступа	Обеспечивается прямой доступ к настройкам посредством кнопок, перечисленных далее. Часто используемые функции назначаются кнопкам для быстрого доступа к ним при фотосъемке с помощью видеоискателя (P.90). <ul style="list-style-type: none">• Элементы, которые можно использовать для этих целей: кнопки , ,  и ISO.
Панель управления LV super/ Панель управления Super	Позволяет выбирать из списка настроек, отображающих текущее состояние камеры. Можно также просто просматривать текущие настройки камеры (P.95).
Меню	Кроме опции съемки и воспроизведения, меню содержат опции, которые позволяют пользователю настраивать управление и экран камеры, а также саму камеру (P.102).

Кнопки прямого доступа



Функции и кнопки прямого доступа



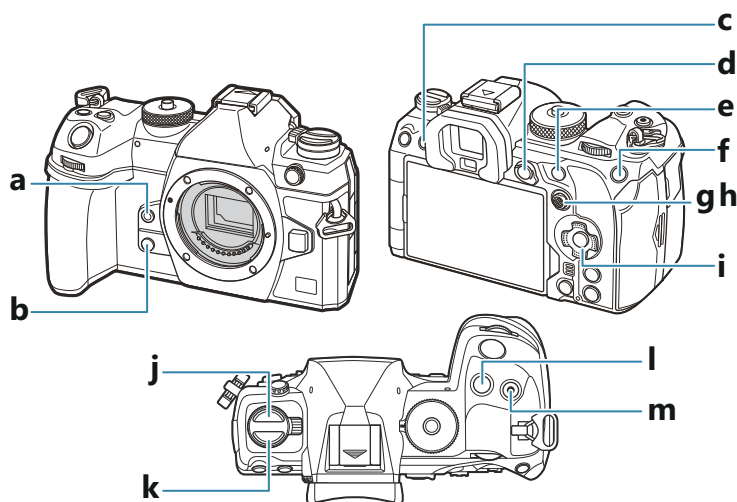



Часто используемые для фотосъемки функции назначаются кнопкам. Они называются «кнопками прямого доступа». Им назначаются настройки, которые часто изменяются в зависимости от объекта съемки.

Кнопки, которым можно назначить функции, перечислены ниже.



Кнопки прямого доступа во время фотосъемки

Кнопка прямого доступа		Назначенная функция
a	Кнопка 	Баланс белого по эталону (P.246)
b	Кнопка 	Репетир (P.383)
c	 Кнопка (LV)	Выбор варианта отображения (монитор/видоискатель) (P.49)
d	Кнопка AEL	AEL (P.171)

Кнопка прямого доступа		Назначенная функция
e	Кнопка AF-ON	AF-ON (P.124, P.125)
f	Кнопка ISO	Чувствительность ISO (P.177)
g	Мульти-selector (☉)	[•••] (Мишень Аф) (P.112)
h	Мульти-selector (☉)	Откл. ¹
i	Кнопки со стрелками (△ ▽ ◀ ▶)	Откл. ¹
j	Кнопка    ²	Серийная съемка/съемка с автоспуском/вспышка (P.190, P.201)
k	Кнопка AF  ²	Аф/Режим замера (P.169)
l	Кнопка 	Коррекция экспозиции (P.162)
m	Кнопка  ()	Съемка в супер-HD (P.254)





¹ По умолчанию функции не назначены.

² Всем кнопкам, кроме кнопок    и **AF** , можно назначить другие функции.



 «Изменение функций кнопок (Настройки кнопок)» (P.355)

Кнопки прямого доступа во время записи видео

Кнопка прямого доступа		Назначенная функция
a	Кнопка 	Конт.коррекц. (P.156)
b	Кнопка 	Зум (P.118)
c	 Кнопка (LV)	Выбор варианта отображения (монитор/видискатель) (P.49)
d	Кнопка AEL	AEL (P.171)

Кнопка прямого доступа		Назначенная функция
e	Кнопка AF-ON	AF-ON (P.124, P.125)
f	Кнопка ISO	Чувствительность ISO (P.177)
g	Мульти-selector (☉)	[•••] (Мишень Аф) (P.112)
h	Мульти-selector (☉)	Откл. ¹
i	Кнопки со стрелками (Δ ▽ ◀ ▶)	Откл. ¹
k	Кнопка AF  ²	Аф/Режим замера (P.169)
l	Кнопка 	Коррекция экспозиции (P.162)
m	Кнопка  	Запись видео (P.85)

¹ По умолчанию функции не назначены.

² Всем кнопкам, кроме кнопки **AF** , можно назначить другие функции.  «Изменение функций кнопок (Настройки кнопок)» (P.355)

Информацию о функциях каждой кнопки прямого доступа см. на странице с описанием каждой функции.

Настройка с помощью кнопок прямого доступа

Данный раздел описывает процесс управления на примере функции **[Реж.Автофок.]**, когда на экране отображается меню выбора.

1. Нажмите кнопку функции, которую нужно использовать.

- Нажмите кнопку **AF** .
- Откроется меню выбора.

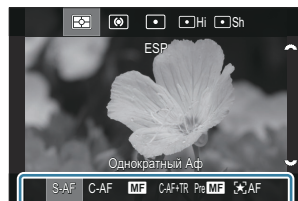

① Меню выбора

2. Вращением переднего или заднего диска выберите необходимую настройку.

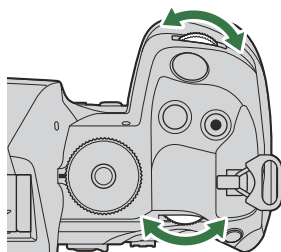

- Значения настроек также можно выбрать касанием экрана.
- Также для этого можно использовать кнопки Δ ∇ \triangleleft \triangleright .
- Если при нажатии кнопки, указанной в шаге 1, значения функции появляются в верхней или нижней части экрана, используйте следующие кнопки.
 - Δ ∇ : для выбора элементов вверху экрана.
 - \triangleleft \triangleright : для выбора элементов внизу экрана.
- В этом примере поверните задний диск и выберите **[Реж.Автофок.]**.
- Чтобы сохранить текущую настройку и выйти из экрана съемки, нажмите кнопку спуска наполовину.

- Вернуться на экран съемки также можно с помощью кнопки, которая была нажата в шаге 1.
- После выбора настройки в шаге 2 для некоторых функций доступны расширенные настройки. Информацию об их использовании см. в описании каждой функции.

В данной инструкции процедура изменения настройки с помощью кнопки прямого доступа показана следующим образом.

Кнопка

- Кнопка AF [AF] → 

Быстрое изменение настройки при удерживании кнопки нажатой

Некоторые настройки можно изменить путем вращения переднего или заднего диска, удерживая кнопку функции нажатой.

Экран настройки закроется после того, как кнопка будет отпущена.

Панель управления LV super/Super

Включение панели управления LV super/Super

В панели управления super/LV super находятся параметры съемки и их текущие значения. Панель управления super следует использовать при компоновке кадров в видоискателе, а панель управления LV super — при компоновке кадров в мониторе (live view).

- В режиме фотосъемки кнопка  осуществляет переключение между съемкой с помощью видоискателя и визированием по экрану (live view).

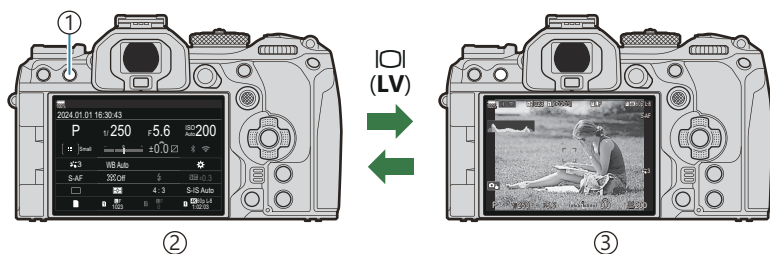

- ① Кнопка (LV)
- ② Фотосъемка с видоискателем (монитор отключается при включении видоискателя)
- ③ Фотосъемка с визированием по экрану

Панель управления Super (съемка с видоискателем)

При кадрировании объектов в видоискателе панель управления super LV все время отображается в мониторе. Нажмите кнопку **OK**, чтобы включить курсор.

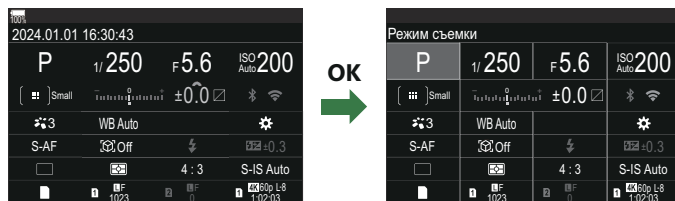

Панель управления LV Super (съемка с визированием по экрану)

Для отображения панели управления LV super в мониторе нажмите кнопку **OK** во время визирования по экрану.

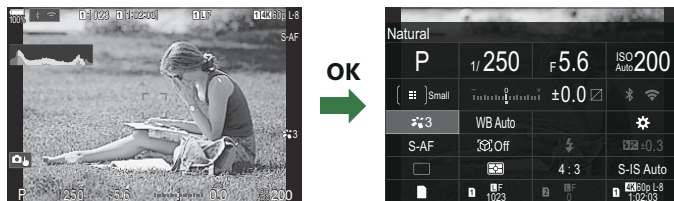

Панель управления Super/панель управления LV Super

Данный раздел описывает использование панели управления super/LV super на примере функции **[Определение объекта]**.

1. Нажмите кнопку **OK**.

- При нажатии кнопки во время визирования по экрану панель управления LV super будет отображаться в мониторе.
- Будет выделена последняя использованная настройка.



① Курсор

2. Выделите нужный пункт стрелками Δ ∇ \triangleleft \triangleright .

- Выбранная настройка выделяется.
- Отображается название выбранной функции.
- Выделить элементы можно также прикасаясь к ним на экране.

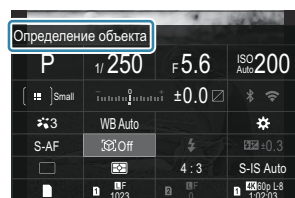

3. Для изменения выбранной настройки нужно вращать передний/задний диск.

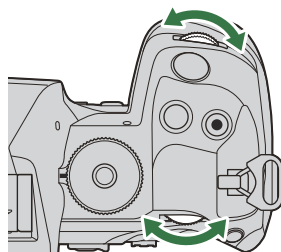

- Чтобы сохранить текущую настройку и выйти из экрана съемки, нажмите кнопку спуска наполовину.

В данной инструкции процедура изменения настройки с помощью кнопки прямого доступа показана следующим образом.

Панель управления Super

- **OK** \rightarrow Определение объекта

Дополнительные параметры

Нажатие кнопки **OK** или касание элемента на экране на шаге 2 позволяет отобразить параметры для выделенной настройки. Настроить элементы можно также касаясь значений настроек на экране.

В некоторых случаях можно настроить дополнительные параметры.

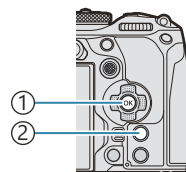

- ① Кнопка **OK**
- ② Кнопка **INFO**



①



②



③

- ① Экран панели управления LV Super/Super
- ② Экран меню выбора
- ③ Экран расширенных настроек

Настройки в панели управления Super/LV Super





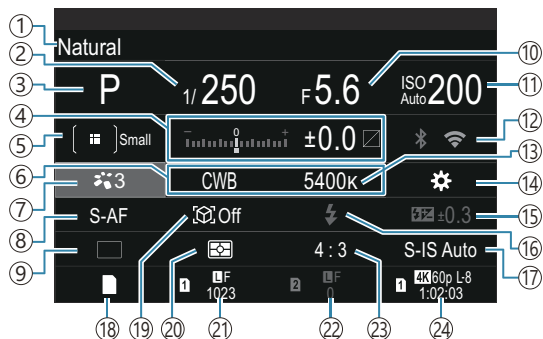



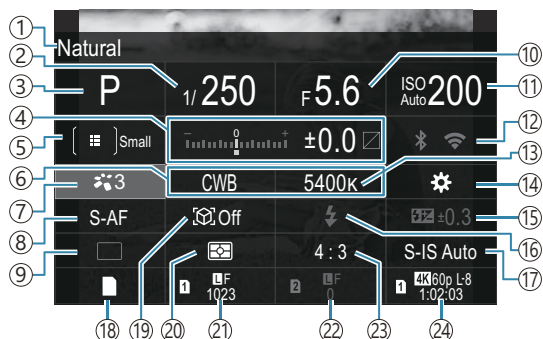



Режим фотосъемки

Панель управления Super



Панель управления LV Super



- ① Название выбранного в данный момент параметра
- ② Выдержка (P.60, P.66)
- ③ Режим съемки (P.60)
- ④ Коррекция экспозиции/Управление светом и тенями (P.162 / P.367)
- ⑤  Режим мишени АФ (P.113)
- ⑥  Баланс белого (P.243)
- ⑦  Режим Цвета (P.233)
- ⑧  Режим автофокусировки (P.107)
- ⑨ Затвор (серийная съемка/съемка с автоспуском) (P.201)
- ⑩ Значение диафрагмы (P.60, P.63)
- ⑪  Чувствительность ISO (P.177)
- ⑫ Wi-Fi/Bluetooth (P.452)
- ⑬  Цветовая температура (P.243)
- ⑭  Функция кнопки (P.355)
- ⑮ Регулировка интенсивности вспышки (P.195)
- ⑯ Вспышка (P.190)
- ⑰  Стабилизация (P.216)
- ⑱ Сохранить настр.  (P.415)
- ⑲ Определение объекта (P.128)
- ⑳ Замер (P.169)
- ㉑ Разъем 1  Качество изображения, Количество сохраняемых фотоснимков (P.224, P.583)
- ㉒ Разъем 2  Качество изображения, Количество сохраняемых фотоснимков (P.224, P.583)
- ㉓ Соотношение сторон (P.231)
- ㉔  Качество видеоролика, Доступное время записи (P.225, P.587)

Режим записи видео

Панель управления LV super

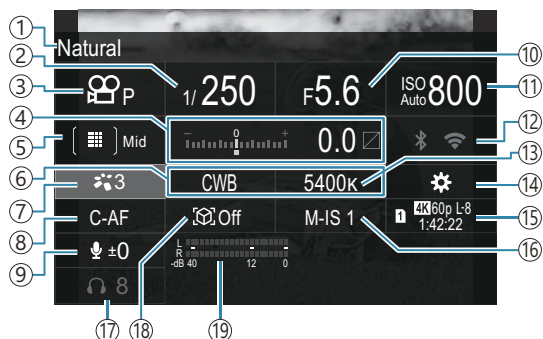

- ① Название выбранного в данный момент параметра
- ② Выдержка (P.85)
- ③ Режим (Режимы экспозиции видеоролика) (P.85)
- ④ Коррекция экспозиции/Управление светами и тенями(P.162 / P.367)
- ⑤ Режим мишени Аф (P.113)
- ⑥ Баланс белого (P.243)
- ⑦ Режим Цвета (P.233)
- ⑧ Режим автофокусировки (P.107)
- ⑨ Уровень записи звука (P.88)
- ⑩ Значение диафрагмы (P.85)
- ⑪ Чувствительность ISO (P.177)
- ⑫ Wi-Fi/Bluetooth (P.452)
- ⑬ Цветовая температура (P.243)
- ⑭ Функция кнопки (P.355)
- ⑮ Качество видеоролика, Доступное время записи (P.225, P.587)
- ⑯ Стабилизация (P.216)
- ⑰ Громкость наушников (P.88)
- ⑱ Определение объекта (P.128)
- ⑲ Счет. уровня записи звука (P.88)

Использование меню

Что можно делать с помощью меню

Кроме опции съемки и воспроизведения, меню содержат опции, которые позволяют пользователю настраивать управление и экран камеры, а также саму камеру.

Меню содержат вкладки, обозначающие категории функций. Связанные функции представлены на каждой странице.

Как управлять меню

Передний диск	Выбор вкладки.
◀▶/Задний диск	Выбор страницы.
△▽	Перемещение курсора.
Кнопка OK	Подтверждение настройки/переход на следующий экран.
Кнопка MENU	Отмена действия/возврат на предыдущий экран.

Ниже представлен пример для [**Реж. автофок.**].

1. Нажмите кнопку **MENU** для отображения меню.

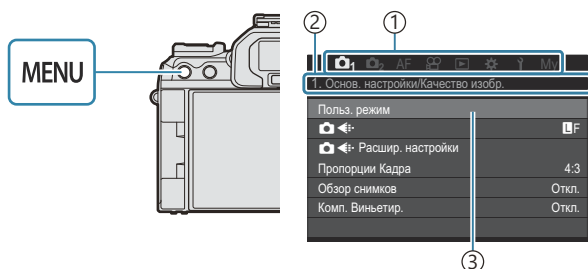

- 1 Вкладка
- 2 Название страницы
- 3 Курсор

2. С помощью переднего диска выберите нужную вкладку.

- [**Реж. автофок.**] находится на вкладке [**Аф**]. Вращайте передний диск, пока не будет выделена вкладка [**Аф**].
- Также перейти на вкладку можно, нажав на значок вкладки.

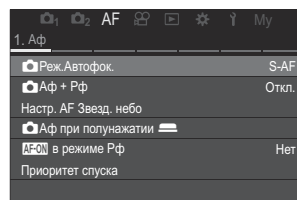

3. С помощью стрелок <|> или заднего диска выберите нужную страницу.

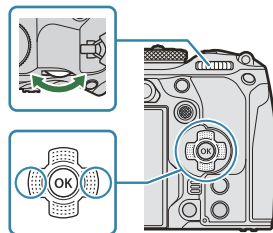

- [Реж. автофок.] находится на 5-й странице, [5. Видео Аф]. Нажимайте <|> или вращайте задний диск до тех пор, пока [5. Видео Аф] не будет выделено.

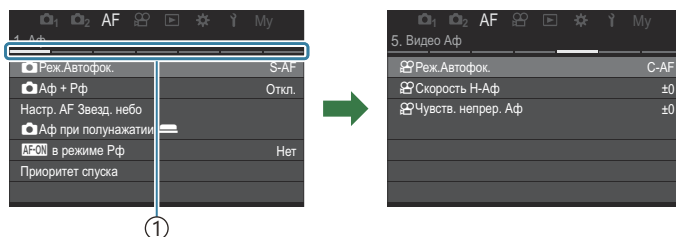

① Навигация по страницам

- Для изменения страницы можно использовать навигацию по страницам.

4. Выделите [Реж. автофок.] при помощи кнопок Δ ∇ и нажмите кнопку **OK**.

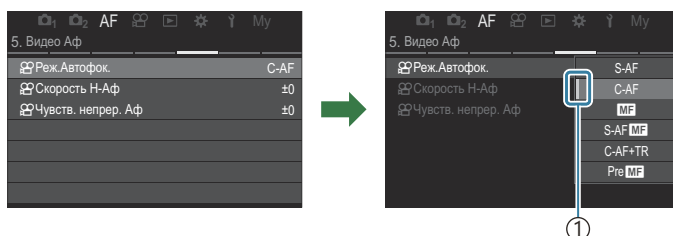
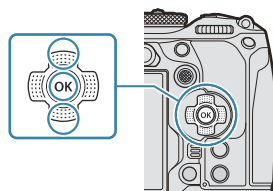

① Откроется выбранный пункт.

5. Стрелками Δ ∇ выделите опцию и нажмите кнопку **OK**.

- Настройка подтверждена.
- Для закрытия меню нажмите кнопку **MENU**.
- Процедура после выбора элемента и нажатия кнопки **OK** в шаге 4 зависит от выбранного элемента меню.
- После выбора некоторых опций в шаге 5 открывается дополнительное меню настроек.

В данной инструкции процедура выбора элементов меню показана следующим образом.

Меню

- **MENU** \rightarrow **AF** \rightarrow 5. Видео Аф \rightarrow  Реж.Автофок.

 Вместо кнопок со стрелками Δ ∇ \triangleleft \triangleright для выбора меню можно использовать мультиселектор.

 Для выхода из меню управления нажмите кнопку **MENU**.

 Значения по умолчанию для всех параметров см. в разделе «[Настройки по умолчанию](#)» (P.540).

Отображение описания элемента меню

При нажатии кнопки **INFO** в момент выбора элемента меню на экране отображается описание меню.

INFO

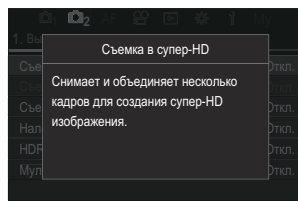

Элементы, выделенные серым цветом

Если элемент недоступен в связи с состоянием камеры или другими настройками, он выделяется серым цветом.

Если выбрать элемент, выделенный серым цветом, и нажать кнопку **OK**, на экране отобразится причина, по которой этот элемент недоступен.

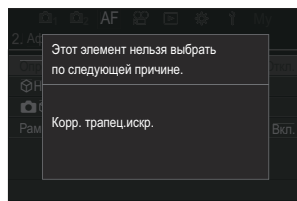
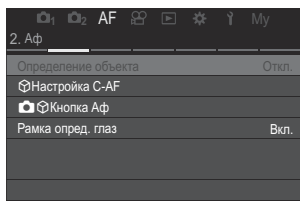

Базовые функции для фокусировки

Выбор режима фокусировки

( Реж.Автофок. /  Реж.Автофок.)

P A S M B 

Пользователь может выбрать метод (режим) фокусировки.



Кнопка

- Кнопка **AF**  →  

Панель управления Super

- **OK** →  Реж.Автофок. /  Реж.Автофок.

Меню

- **MENU** → **AF** → 1. Аф →  Реж.Автофок.
- **MENU** → **AF** → 5. Видео Аф →  Реж.Автофок.

П-Аф (Однократный Аф)

Камера фокусируется один раз при нажатии кнопки спуска затвора наполовину или кнопки **AF-ON**. Когда в режиме фотосъемки фокус зафиксирован, звучит звуковой сигнал, загорается метка подтверждения автофокуса и метка мишени автофокуса. Когда фокус зафиксирован в режиме записи видео, звучит звуковой сигнал, отображается метка подтверждения автофокуса и метка мишени автофокуса. Этот режим используется для съемки неподвижных объектов или объектов с ограниченной амплитудой движения.

Н-Аф (Непрерывный Аф)

В режиме фотосъемки камера многократно выполняет измерение расстояния между объектом и камерой и фокусировку, пока кнопка спуска затвора остается нажатой наполовину или не нажата кнопка **AF-ON**. Когда объект находится в фокусе, на мониторе отображается значок подтверждения AF, и подается звуковой сигнал, когда фокус фиксируется в первый раз.





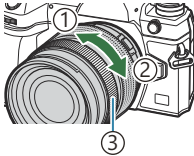





В режиме записи видео камера многократно выполняет фокусировку перед началом и во время записи.

Данный режим используется, когда расстояние до объекта постоянно изменяется.



<p>Рф (Ручная фокусировка)</p>	<p>Эта функция позволяет вручную наводить фокус на любую точку с помощью кольца фокусировки на объективе.</p>	 <p>① Ближе ② ∞ ③ Кольцо Фокусир.</p>
<p>П-Аф MF</p>	<p>Камера фокусируется в режиме П-Аф. Положение фокуса можно изменить с помощью кольца фокусировки на объективе.</p>	
<p>Н-Аф+TR (Следящий Аф)</p>	<p>Нажмите кнопку спуска затвора наполовину или кнопку AF-ON для фокусировки. Пока кнопка спуска затвора удерживается в этом положении, камера будет отслеживать и удерживать текущий объект в фокусе.</p> <p>В режиме записи видео камера продолжает отслеживать Аф, даже после того, как кнопка будет отпущена перед началом записи. Чтобы остановить отслеживание, нажмите кнопку OK.</p> <p>Если запись видео начинается, когда функция отслеживания включена, функция отслеживания не отключается.</p> <p>Во время видеозаписи следящий Аф осуществляется непрерывно.</p> <ul style="list-style-type: none"> • При следящем Аф на экране вокруг отслеживаемого объекта отображается белая рамка. • Если отслеживаемый объект утерян, рамка окрашивается серым цветом. Отпустите кнопку спуска, снова поместите объект в кадр и нажмите кнопку спуска наполовину или кнопку AF-ON. <p>🔊 Если для [Индикац Зоны Аф] выбрано значение [Вкл.2], на участках, находящихся в фокусе, вместо белой рамки отображаются мишени Аф.</p> <p>① При использовании следящего Аф (P.113) для режима мишени Аф нельзя выбрать значение [[Индикац Зоны Аф] Все].</p> <p>② Следящий Аф нельзя использовать вместе со следующими функциями:</p> <ul style="list-style-type: none"> - Коррекц.трапец.искр., Съемка в супер-HD, Брекетинг фокусировки, Наложение фокуса, интервальная фотосъемка по таймеру, съемка HDR, съемка Live ND, съемка Live GND, Корр. "рыбий глаз". 	
<p>Pre MF (Предустан. Рф)</p>	<p>При съемке камера автоматически фокусируется на заданной в настройках точке фокусировки.</p>	

 **Аф (АФ Звезд. небо)**
(только во время фотосъемки)

Используйте этот режим для съемки звезд на ночном небе. Нажмите кнопку **AF-ON**, чтобы сфокусироваться на звездах.  «Использование "АФ Звезд. небо"» (P.109)

- ① **[П-Аф **] появляется только в [ **Реж.автофок.**].
Для использования ручной фокусировки во время фотосъемки в режиме автофокусировки используйте [ **Аф + Рф**].  «Комбинированная автоматическая и ручная фокусировка ( **Аф+Рф**)» (P.121)
- ① **[Н-Аф+TR]** не появляется, если для [**Определение объекта**] выбрано значение [**Откл.**] (P.128).
- ① Возможно, камере не удастся сфокусироваться, если объект плохо освещен, скрыт в дыму или тумане или недостаточно контрастен.
- ① В зависимости от типа объекта или условий съемки камера, возможно, камера не сможет отслеживать объект.
- ① В случае использования объектива системы стандарта 4/3 при записи видеоролика автофокусировка будет недоступна.
- ① Режим [**Реж.Автофок.**] недоступен, если кольцо фокусировки находится в положении Рф и для параметра [**Переключатель Рф**] (P.159) выбрано значение [**Активен**] (P.504).
-  Переключатель **Fn** можно использовать для быстрого переключения в режим автофокусировки.  «Настройка переключателя функций **Fn** (Настр. перекл. Fn)» (P.375)
-  Фокусировку камеры можно настроить при нажатии кнопки спуска наполовину.  «Настройка автофокусировки, когда кнопка спуска нажата наполовину ( **Аф** при полужатии )» (P.123)

Использование «АФ Звезд. небо»

1. Для режима автофокусировки выберите значение [ **Аф**].
2. Нажмите кнопку **AF-ON**, чтобы включить «АФ Звезд. небо».
 - Чтобы выключить функцию «АФ Звезд. небо», нажмите кнопку **AF-ON** еще раз.
 - Пользователь может настроить камеру таким образом, чтобы режим «АФ Звезд. небо» запускался при нажатии кнопки спуска наполовину.  «Изменение параметров "АФ Звезд. небо" (Настр. АФ Звезд. небо)» (P.127)
 - Когда функция «АФ Звезд. небо» выполняется, на экране отображается [**АФ Звезд. небо запущен**]. Индикатор (●) отображается в течение примерно двух секунд после наведения фокуса; если камера не может навести фокус, данный индикатор мигает в течение примерно двух секунд.

3. Нажмите кнопку спуска затвора до конца, чтобы сделать снимок.

- ① Фокусировка невозможна при ярком освещении.
- ① Функцию «AF Звезд. небо» нельзя использовать вместе с режимом «Предустан. серия».
- ① Функцию «AF Звезд. небо» нельзя использовать, если для **[Определение объекта]** выбрано значение **[Откл.]** (P.128).
- ① **[Ориентация компон. [:::]]** (P.146), **[:::] Настройки петли]** (P.151), **[Ограничит. Аф]** (P.138), **[Подсветка Аф]** (P.144) и **[Сканер Аф]** (P.141) имеют фиксированное значение **[Откл.]**, а функция **[Частота Кадров]** (P.387) — значение **[Нормально]**.
- ① Ручная фокусировка используется, когда прикреплен объектив Four Thirds.
- ① Режим «AF Звезд. небо» доступен для объективов системы Micro Four Thirds, изготовленных OM Digital Solutions или OLYMPUS. Однако ее нельзя использовать, если установлен объектив с максимальной диафрагмой более f/5.6. Дополнительную информацию см. на нашем веб-сайте.
- ☞ Для параметра **[Приоритет Аф]** (P.127) в **[Настр. AF Звезд. небо]** можно выбрать **[Точность]** или **[Скорость]**. Если выбрано значение **[Точность]**, перед началом съемки установите камеру на треногу.
- ☞ Выбор режимов мишени Аф ограничен значениями «**[I #]** Малая», «**[III #]** Средняя» и «**[III #]** Большая» (P.113).
- ☞ Когда выбрана функция «AF Звезд. небо» камера автоматически фокусируется на бесконечном пространстве.
- ☞ Если в **[Настр. AF Звезд. небо]** для параметра **[Приоритет спуска]** выбрано значение **[Вкл.]**, затвор можно спускать даже в том случае, если объект не попадает в фокус.

Установка положения фокуса для «Предустан. Рф».

- 1.** С помощью кнопки **AF**  выберите **[PreMF]** и нажмите кнопку **INFO**.
- 2.** Для фокусировки нажмите кнопку спуска затвора до половины.
 - Фокус можно настроить вращением кольца фокусировки.
- 3.** Нажмите кнопку **OK**.

☞ Расстояние для предустановленной точки фокусировки можно задать с помощью настройки **[Задать расст.для РФ]** (P.158).

🔍 Камера также фокусируется на предустановленном расстоянии:

- при включении и
- при выходе из меню и открытии экрана съемки.

Регулирование фокусировки вручную во время автофокусировки

- Заблаговременно установите для параметра [📷Аф+Рф] (P.121) значение [Вкл.]. Значок MF отображается рядом с [П-Аф], [Н-Аф], [Н-Аф+TR] или [📷Аф].

1. Выберите режим фокусировки, отмеченный значком MF (P.107).

- Во время записи видеоролика выберите [П-Аф MF].

2. Нажмите наполовину кнопку спуска, чтобы выполнить фокусировку автоматически.

- При использовании [📷Аф MF] нажмите кнопку **AF-ON**, чтобы включить «AF Звезд. небо».

3. Удерживая кнопку спуска нажатой наполовину, отрегулируйте фокус вручную с помощью кольца фокусировки.

- Чтобы выполнить фокусировку автоматически, отпустите кнопку спуска и снова нажмите ее наполовину.

🔍 Ручная регулировка фокусировки во время автоматической фокусировки в режиме [📷Аф MF] недоступна.

🔍 Ручная фокусировка доступна в режиме автоматической фокусировки с помощью кольца фокусировки на объективе M.ZUIKO PRO (Micro Four Thirds PRO). Информацию о других объективах см. на нашем веб-сайте.

4. Нажмите кнопку спуска затвора до конца, чтобы сделать снимок.

Выбор мишени фокусировки (Мишень Аф)

РАСМВ 

Рамка, отображающая положение точки фокусировки, называется «Мишень Аф». Мишень можно располагать поверх объекта съемки. По умолчанию для изменения положения мишени Аф используется мультиселектор.

1. С помощью мультиселектора выберите положение мишени Аф.

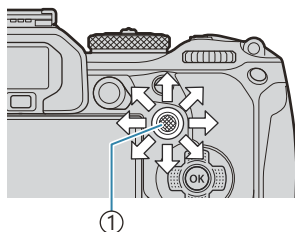

① Мультиселектор

- Мишень Аф отображается в начале операции.
- Чтобы выбрать центральную мишень Аф, нажмите на мультиселектор или нажмите и удерживайте кнопку **OK**.



🔗 Можно настроить мишень Аф так, чтобы рамка мишени «обхватывала» края дисплея (P.151).

2. Спустите затвор.

- Экран выбора мишени Аф исчезнет после нажатия на кнопку спуска наполовину.
- На месте выбранной мишени Аф отображается рамка Аф.

🔗 Во время фокусировки можно менять положение мишени Аф, если в режиме фотосъемки выбран параметр **[Н-Аф]** или **[Н-Аф [М]]**.

🔗 Положение мишени Аф также можно менять во время видеозаписи.

🔗 Размер и количество мишеней Аф меняется в зависимости от значений параметров съемки.

🔗 Если для параметра **[Тачпад Аф]** (P.153) установлено значение **[Вкл.]**, положение мишени Аф можно менять с помощью сенсорных элементов управления во время выстраивания кадра в видоискателе.

Выбор режима мишени Аф (Реж. мишени Аф)

P A S M B 

Кнопка

-  (удерживается нажатой) и 

Панель управления Super



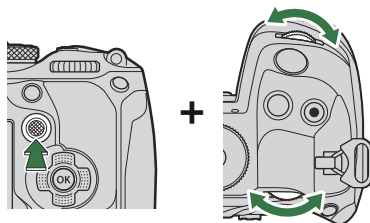

- OK → Реж. мишени Аф



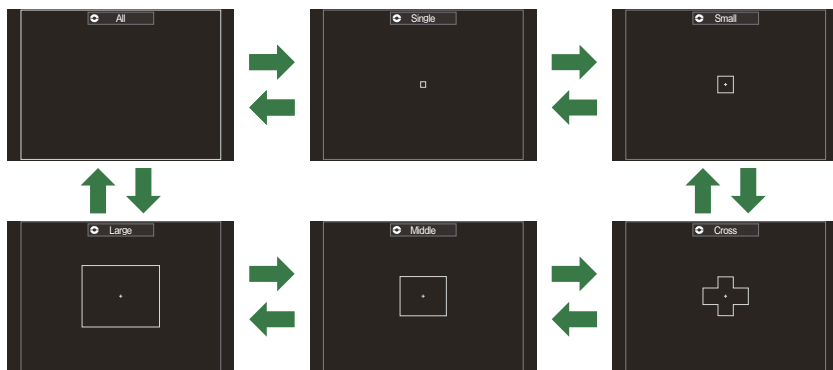

1. Во время вращения переднего или заднего диска удерживайте мультиселектор нажатым.



- Режимы мишени Аф следуют в порядке, показанном на рисунке.



ⓘ При использовании  Аф (P.107), для выбора доступны только значения  Малая,  Средняя и  Большая.

ⓘ Во время записи видеоролика доступны только следующие опции:  Малая,  Средняя,  Большая и  Все.

 Режим мишени Аф, который будет отображаться, можно выбрать в [\[Настр. реж. мишени Аф\] \(P.116\)](#).

Все

Камера выбирает для фокусировки одну из всех доступных мишеней.

- Камера выбирает одну из 1053 (39 × 27) мишеней во время фотосъемки и одну из 741 (39 × 19) мишеней в режиме видеоролика.

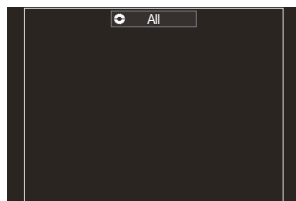

Однокадров.

Выбор одной мишени для фокусировки.

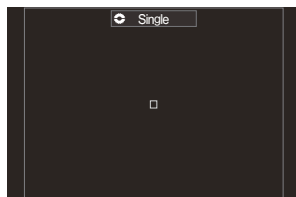

Малая

Выбор группы маленьких мишеней. Камера выбирает для фокусировки мишень в пределах выбранной группы.

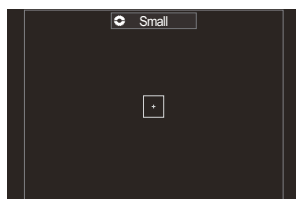

Перекр.

Выбор группы мишеней, расположенных крестообразно. Камера выбирает для фокусировки мишень в пределах выбранной группы.

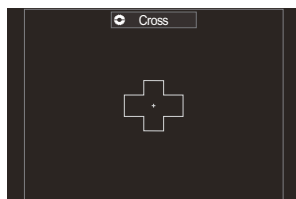

Средняя

Выбор группы средних мишеней. Камера выбирает для фокусировки мишень в пределах выбранной группы.

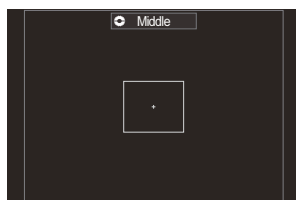

Большая

Выбор группы больших мишеней. Камера выбирает для фокусировки мишень в пределах выбранной группы.

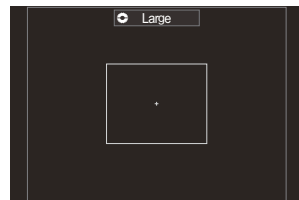



C1- C4 Пользовательская мишень

Можно изменять размер мишени Аф и шаг (расстояние, на которое она перемещается за раз). Режимы пользовательских мишеней можно выбирать, если в  **Настр. реж. мишени Аф** (P.116) напротив названия пользовательской мишени установлена «галочка» (✓).

2. Отпустите мультиселектор, когда выберете нужный режим.
 - Параметры функции «Реж. мишени Аф» больше не отображаются.

 Количество доступных мишеней Аф зависит от параметров съемки.

 Экран выбора мишени Аф можно открыть нажатием на мультиселектор. Мультиселектор можно настроить с помощью опции  **Центр. кнопка** (P.374).



 Можно выбирать отдельные режимы мишени Аф в соответствии с ориентацией камеры.



 «Соответствие выбора мишени Аф ориентации камеры  **Ориентация компон.** » (P.146)

 Следующие настройки фокусировки можно вызвать с помощью переключателя **Fn**.

Отдельные настройки можно назначить Положению 1 и 2 переключателя **Fn**. Используйте эту опцию для быстрой настройки в соответствии с условиями съемки.

- **Реж. автофок.** (P.107), **Реж. мишени Аф** (P.113) и **Мишень Аф** (P.112)

Для настройки переключателя Fn можно использовать **Функ-я перекл.**  **Fn** (P.376) или **Функ-я перекл.**  **Fn** (P.377).

 Можно настроить параметры мишени автофокуса для **Н-Аф**.   **Приоритет центра C-AF** (P.135)

 Для режима фотографии и режима видеоролика можно выбрать отдельные опции.

Настройка режимов мишени Аф (Настр. реж. мишени Аф)

P A S M B 

Выберите опции, которые будут отображаться в настройках « Реж. мишени Аф».

Меню



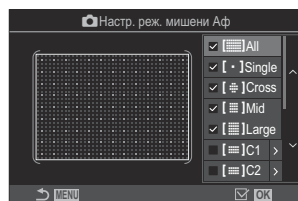

• MENU → AF → 6. Настройки мишени и операции Аф →  Настр. реж. мишени Аф

1. Выберите режимы мишени Аф, которые будут отображаться на экране в качестве опций, и установите рядом с каждым из них «галочку» (✓).

- Чтобы установить «галочку» (✓), выберите опцию с помощью кнопок Δ ∇ и нажмите кнопку **OK**.
Чтобы снять «галочку», нажмите кнопку **OK** еще раз.



Экран  Настр. реж. мишени Аф

 Все, [] Однокадров., [] Перекр., [] Сред.,
[] Большая

Если напротив опции установлена «галочка» (✓), она будет отображаться как опция при выборе мишени Аф.

[] C1–[] C4

Если напротив опции установлена «галочка» (✓), она будет отображаться как опция при выборе мишени Аф.

Нажмите \triangleright , чтобы изменить размер мишени Аф и шаг (расстояние, на которое она перемещается за раз).

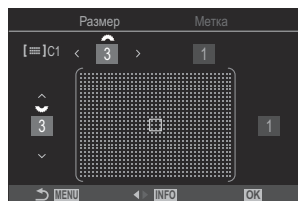

Элемент	По горизонтали	По вертикали
Размер	12 типов (1 / 3 / 5 / 7 / 9 / 11 / 15 / 19 / 23 / 27 / 33 / 39) Для переключения используйте <D> или передний диск.	10 типов (1 / 3 / 5 / 7 / 9 / 11 / 15 / 19 / 23 / 27) Для переключения используйте Δ ∇ или задний диск.
Шаг	8 типов (от 1 до 8) Для переключения используйте <D> или передний диск.	5 типов (от 1 до 5) Для переключения используйте Δ ∇ или задний диск.

Для переключения между параметрами «Размер» и «Шаг» нажмите кнопку **INFO**.

Автофокус на рамке увеличения/автофокус с увеличением (Super Spot AF)

P A S M B 

При съемке можно увеличивать масштаб на дисплее. Для обеспечения большей точности при фокусировании выполните увеличение масштаба области фокусировки. При более высоких коэффициентах увеличения можно фокусироваться на меньших областях по сравнению со стандартной мишенью фокусировки. Во время увеличения можно изменять положение области фокусировки по мере необходимости.

Кнопка

- Кнопка, которой назначена функция 

① Для использования режима «Super Spot AF» необходимо сначала назначить функцию  [Q] (P.357) какому-либо элементу управления с помощью настройки [Функция Кнопки] (P.355).

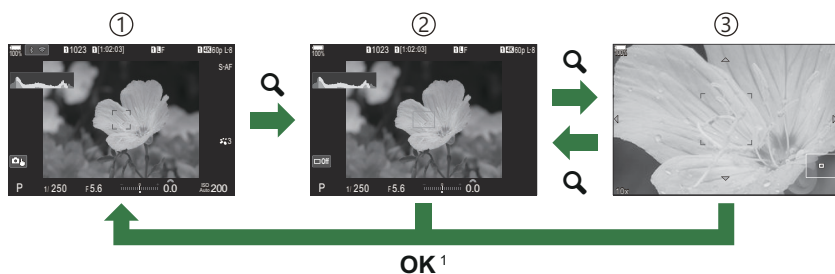

- ① Экран съемки
- ② Выполнение автофокуса на рамке увеличения
- ③ Автофокус с увеличением

1 Вернуться на экран съемки можно также нажатием и удержанием кнопки, которой назначена функция  [Q] (Увеличить), вместо кнопки **OK**.

1. Нажмите кнопку, которой назначена функция  [Q] (Увеличение).

- Отображается рамка увеличения.



2. Установите положение рамки с помощью мультиселектора.

- Чтобы изменить положение центра, нажмите на мультиселектор или нажмите и удерживайте **OK**.
- Можно также менять положение рамки с помощью кнопок со стрелками $\Delta \nabla \triangleleft \triangleright$.



3. Скорректируйте размер рамки увеличения для выбора коэффициента масштабирования.

- Нажмите кнопку **INFO**, а затем используйте кнопки $\Delta \nabla$ или передний или задний диск для изменения размера рамки увеличения.
- Нажмите кнопку **OK** для сохранения изменений и выхода из настройки.



4. Нажмите еще раз кнопку, которой назначена функция **[Q]**.

- Камера увеличит выбранную область до размера всего дисплея.
- Используйте для увеличения или уменьшения передний или задний диск.
- Используйте мультиселектор, чтобы прокрутить изображение на дисплее.
- Используйте кнопки $\Delta \nabla \triangleleft \triangleright$ для прокрутки изображения на дисплее.
- Если не выбран режим съемки **M** (ручной) или **B** (bulb) и [ISO-Авто] не выбрано, во время изменения масштаба можно нажать кнопку **INFO** для выбора настройки диафрагмы или выдержки.
- Нажмите кнопку **Q** для возврата к рамке увеличения.
- Нажмите кнопку **OK**, чтобы завершить операцию изменения масштаба для фокусировки.
- Завершить операцию изменения масштаба для фокусировки можно также нажатием с последующим удерживанием кнопки **Q**.



Экран настройки экспозиции для режимов **M** и **B**

- ① Изменение масштаба фокусировки применяется только к изображению на экране. На снимки, полученные с помощью камеры, это никак не влияет.
- ① Автофокус с увеличением нельзя использовать при отображении с увеличением и вместе с объективом системы стандарта 4/3.
- ① Если в режиме записи видео параметр **[Цифровой телеконт.]** имеет значение **[Вкл.]**, увеличение невозможно.
- 📷 Фотосъемка доступна при выполнении автофокуса на рамке увеличения и автофокуса с увеличением.

☞ Для масштабирования фокусировки можно использовать сенсорные элементы управления.

☞ «Съемка с использованием сенсорного управления» (P.56)

☞ Пользователь может настроить камеру таким образом, чтобы выход камеры из режима изменения масштаба фокусировки осуществлялся при нажатии кнопки спуска наполовину.

☞ «Выбор действия, которое произойдет после нажатия кнопки спуска во время съемки Live View с увеличением (Режим LV Close Up)» (P.382)

Функции для настройки фокусировки

Комбинированная автоматическая и ручная фокусировка (📷Аф+Рф)

P A S M B 📷



После выполнения фокусировки с помощью системы автофокусировки можно настроить фокус вручную. Для этого необходимо удерживать нажатой кнопку спуска и вращать кольцо фокусировки. По желанию можно переключиться с автоматической фокусировки на ручную или настроить фокус вручную после автоматической фокусировки.

🔗 Порядок выполнения процедуры зависит от выбранного режима автофокусировки. (P.107).

Меню

- MENU → AF → 1. Аф → 📷Аф+Рф

Вкл.	<p>Включение настройки ручной фокусировки во время автофокусировки. Значок MF отображается рядом с [П-Аф], [Н-Аф], [Н-Аф+TR] или [📷Аф].</p> <ul style="list-style-type: none">• Если выбрано [П-Аф MF], после завершения фокусировки с помощью функции «Однократный Аф» пользователь может удерживать кнопку спуска нажатой наполовину или кнопку AF-ON нажатой и настроить фокусировку вручную. Также переключиться на ручную фокусировку можно путем вращения кольца фокусировки во время автоматической фокусировки. Фокус можно настроить вручную, когда затвор открыт и во время серийной фотосъемки.• Если выбрано [Н-Аф MF] или [Н-Аф+TR MF], переключение на ручную фокусировку можно выполнить путем вращения кольца фокусировки во время фокусировки камеры в режимах непрерывного автофокуса и непрерывного автофокуса с отслеживанием. Еще раз нажмите кнопку спуска наполовину или кнопку AF-ON для повторной фокусировки с помощью автофокуса. Фокус можно настроить вручную, когда затвор открыт и во время серийной фотосъемки.• Если выбрано [📷Аф MF], фокусировку можно выполнить вручную после или до начала фокусировки с помощью [📷Аф].
Откл.	Отключение настройки ручной фокусировки во время автофокусировки.

- ⓘ Ручная фокусировка недоступна во время серийной фотосъемки в режиме [SH1] или [ProCap SH1].
- 🔧 Автофокусировка с ручной фокусировкой также доступна при назначении функции автофокусировки другим элементам управления камеры.  «Изменение функций кнопок (Настройки кнопок)» (P.355)
- 🔧 Кольцо фокусировки объектива можно использовать для прерывания автофокусировки только при использовании объективов M.ZUIKO PRO (Micro Four Thirds PRO). Информацию о других объективах см. на нашем веб-сайте.
- 🔧 В режиме **B** (bulb) управления ручной фокусировкой осуществляется с помощью параметра [Автофок. BULB/TIME] (P.286).

Настройка автофокусировки, когда кнопка спуска нажата (📷Аф при полунажатии)

P A S M B 

Фокусировку камеры можно настроить при нажатии кнопки спуска наполовину.

Меню

- MENU → AF → 1. Аф → 📷Аф при полунажатии 

П-Аф	<p>Установите параметры работы Аф для режима Аф [П-Аф].</p> <p>[Нет]: камера не выполняет автофокусировку, когда кнопка спуска нажата наполовину.</p> <p>[Да]: камера выполняет автофокусировку, когда кнопка спуска нажата наполовину. При нажатии кнопки спуска наполовину, когда нажата кнопка AF-ON, автофокусировка будет продолжена.</p>
Н-Аф/ Н-Аф+TR	<p>Установите параметры работы Аф для режима Аф [Н-Аф] или [Н-Аф+TR].</p> <p>[Нет]: камера не выполняет автофокусировку, когда кнопка спуска нажата наполовину.</p> <p>[Да]: камера выполняет автофокусировку, когда кнопка спуска нажата наполовину. При нажатии кнопки спуска наполовину, когда нажата кнопка AF-ON, автофокусировка будет продолжена.</p>



Автофокусировка с помощью кнопки AF-ON

P A S M B 

Камера выполняет автофокусировку при нажатии кнопки **AF-ON**. Автофокусировка прекратится после того, как кнопка **AF-ON** будет отпущена. При нажатии кнопки **AF-ON** во время автофокусировки камеры, которая выполняется после нажатия кнопки спуска наполовину, автофокусировка будет продолжена.

Кнопка

- Кнопка **AF-ON**

 Если значение **[Н-Аф]** установлено для [ **Реж.Автофок.**], камера работает в режиме «П-Аф», если кнопка **AF-ON** нажата во время записи видео. Если выбран параметр **[Н-Аф+TR]**, камера использует следящий автофокус при нажатии кнопки **AF-ON**.

Использование автофокуса в режиме ручной фокусировки (**AF-ON** режиме Pф)

P A S M B 

Пользователь может настроить камеру так, чтобы фокусировка осуществлялась автоматически после нажатия кнопки **AF-ON**, даже если «Реж.Автофок.» имеет значение **[Pф]** или **[Pre MF]**.

Меню

- **MENU** → **AF** → 1. Аф → **AF-ON** в режиме Pф

Нет	Если для режима автофокусировки установлено значение [Pф] или [Pre MF] , камера не использует автофокусировку, даже если нажата кнопка AF-ON .
Да	Если для режима автофокусировки установлено значение [Pф] или [Pre MF] , камера использует для фокусировки автофокус в режиме [П-Аф] , когда нажата кнопка AF-ON .

Настройка камеры, когда она не может сфокусироваться на объекте (Приоритет спуска)

PASMB 

Пользователь может настроить камеру так, чтобы она делала снимок, даже если не может сфокусироваться на объекте с помощью автофокуса.

Меню

• MENU → AF → 1. Аф → Приоритет спуска

П-Аф	<p>Настройте камеру для режима автофокусировки [П-Аф], когда она не может сфокусировать объект с помощью автофокуса.</p> <p>[Откл.]: если камера не может сфокусироваться на объекте с помощью автофокуса, спуск не выполняется даже после полного нажатия кнопки спуска. Если вспышка включена, спуск не выполняется до полного заряда вспышки.</p> <p>[Вкл.]: спуск осуществляется после полного нажатия кнопки спуска, даже если камера не может сфокусироваться на объекте с помощью автофокуса.</p>
Н-Аф/ Н-Аф+TR	<p>Настройте камеру для режима автофокусировки [Н-Аф] или [Н-Аф+TR] и ситуации, когда она не может сфокусироваться на объекте с помощью автофокуса.</p> <p>[Откл.]: если камера не может сфокусироваться на объекте с помощью автофокуса, спуск не выполняется даже после полного нажатия кнопки спуска. Если вспышка включена, спуск не выполняется до полного заряда вспышки.</p> <p>[Вкл.]: спуск осуществляется после полного нажатия кнопки спуска, даже если камера не может сфокусироваться на объекте с помощью автофокуса.</p>



Изменение настройки «AF Звезд. небо» (Настр. AF Звезд. небо)

P A S M B 

Пользователь может настроить функцию «AF Звезд. небо».

Меню

• MENU → AF → 1. Аф → Настр. AF Звезд. небо

Приоритет Аф	<p>[Точность]: приоритет отдается точности фокусировки, а не скорости. Необходимо использовать штатив.</p> <p>[Скорость]: приоритет отдается скорости, а не точности.</p>
Работа Аф	<p>[]: фокусировка с помощью автофокуса, когда кнопка спуска нажата наполовину.</p> <p>[AF-ON]: фокусировка с помощью автофокуса, когда нажата кнопка AF-ON.</p> <p>[AF-ON Старт/Стоп]: фокусировка начинается, когда нажата кнопка AF-ON. Повторное нажатие ее останавливает.</p>
Приоритет спуска	<p>[Откл.]:</p> <ul style="list-style-type: none">• Если для [Работа Аф] установлено значение [, спуск невозможно выполнить, даже если кнопка спуска нажата полностью, кроме случаев, когда объект находится в фокусе.• Если для [Работа Аф] установлено значение [AF-ON] и нажата кнопка AF-ON, спуск невозможно выполнить, даже если кнопка спуска нажата полностью, кроме случаев, когда объект находится в фокусе. Если кнопка AF-ON не нажата, съемку можно начать в любое время путем нажатия кнопки спуска до конца.• Если для [Работа Аф] установлено значение [AF-ON Старт/Стоп] и выполняется функция «AF Звезд. небо», съемка не начинается, даже если кнопка спуска полностью нажата. Если функция «AF Звезд. небо» не выполняется, съемку можно начать в любое время путем нажатия кнопки спуска до конца. <p>[Вкл.]: съемка начинается после нажатия кнопки спуска до конца, независимо от значения параметра [Работа Аф].</p>

Функции для индивидуальной настройки работы Af в соответствии с объектом

Отслеживание фокуса на выбранных объектах (Определение объекта)

P A S M B 

Во время фокусировки камера может обнаружить лица и глаза людей, а также быстро движущиеся объекты. При съемке быстро движущихся объектов, например спортивных автомобилей или самолетов, фокусировка может быть затруднена. Данная функция позволяет камере отслеживать и удерживать в фокусе определенные элементы, например водителя или кабину.

Меню

- MENU → AF → 2. Af → Определение объекта

 Человек	Камера обнаруживает людей. Она отслеживает такие элементы, как лицо, голова, глаза или верхнюю часть туловища.
 Мотоспорт	Камера обнаруживает автомобили или мотоциклы. Она отслеживает фокус на таких элементах, как кузов (главным образом в автмотоспорте), или на водителе.
 Воздушные объекты	Камера обнаруживает самолеты и вертолеты. Она отслеживает фокус на таких элементах, как фюзеляж или кабина.
 Поезда	Камера обнаруживает поезда. Она отслеживает фокус на таких элементах, как вагоны или головной вагон.
 Птицы	Камера обнаруживает птиц. Она отслеживает такие элементы, как голова или глаза.

 Собаки и кошки	Камера обнаруживает кошек, собак и аналогичных животных. Она отслеживает такие элементы, как голова или глаза.
Откл.	Функция отслеживания объекта отключена.

☞ Если выбрано значение, отличное от **[Откл.]**, функция **[AF]** (**[AF MF]**) имеет значение **[П-Аф]** (**[П-Аф MF]**) и **[Н-Аф+TR]** (**[Н-Аф+TR MF]**) имеет значение **[Н-Аф]** (**[Н-Аф MF]**).

☞ Данная функция отключается во время записи высокоскоростного видео (P.227).

Фотосъемка с использованием функции [Определение объекта]

1. Наведите камеру на объект съемки.

- При обнаружении объекта вокруг объекта, помещенного в фокус, появляется белая рамка. Вокруг остальных объектов отображаются серые рамки. На объекте, который находится в фокусе, вокруг белой рамки появляется еще одна рамка.
- Если рамка, которой выделяется помещенный в фокус объект, не отображается, измените размер и/или положение мишени Аф так, чтобы она закрывала объект. Если выбран режим мишени Аф «[Все]», камера фокусируется на объекте, который ближе всех находится к центру экрана.
- Если камера обнаруживает определенные элементы, например глаза или кабину, вокруг них появляются белые рамки меньшего размера. Эти рамки можно скрыть с помощью меню (P.134).

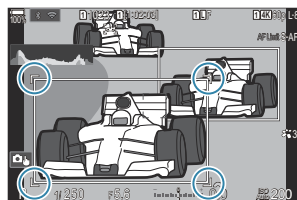

Выбор объекта

- Если объект выходит за пределы настроенной области мишени автофокуса или камера обнаруживает несколько объектов, белая рамка, указывающая объект фокусировки, может исчезнуть или переместиться на другой объект.
- Объект фокусировки можно зафиксировать нажатием кнопки, которой назначена функция [📷 **Выбор объекта**] (P.357) в [**Настройки кнопок**] (P.355). Если отображается белая рамка фокусировки, нажатие кнопки фиксирует фокус камеры на этом объекте как на объекте фокусировки. Если белая рамка фокусировки не отображается, после нажатия кнопки камера выберет объект рядом с мишенью Af и зафиксирует на нем фокус как на объекте фокусировки.
- При обнаружении нескольких объектов можно выбрать и зафиксировать один объект фокусировки, вращая передний или задний диск и удерживая кнопку.
- Если выбран режим [👤 **Человек**] и обнаружены глаза, можно выбрать глаз и зафиксировать на нем фокусировку. Для этого нажмите кнопку и вращайте передний или задний диск.
- После фиксации фокусировки на объекте или глазе на экране появляется слово «Блокир.». После фиксации фокусировки можно быстро переключаться между объектами или глазами с помощью мультиселектора или кнопок $\Delta \nabla \triangleleft \triangleright$.
- Чтобы разблокировать фокусировку, нажмите еще раз кнопку, которой назначена функция, или кнопку **OK**. Если объект, на котором зафиксирована фокусировка, утерян, фокусировка на нем отменяется.
- Выбрать объект фокусировки, зафиксировать или разблокировать фокусировку также можно нажатием на экран (P.56).

2. Для фокусировки нажмите кнопку спуска затвора до половины.

- Фокусировку также можно выполнить нажатием кнопки **AF-ON** (P.124).
- Когда камера фокусируется на объекте, положение фокуса выделяется зеленой рамкой.
- Если камера обнаруживает определенные элементы, например водителя или кабину, она фокусируется на них.
- Если в качестве режима автофокусировки выбрано [**Н-Аф**] или [**Н-Аф MF**], камера продолжает отслеживать и держать в фокусе объект (при этом белая рамка охватывает весь экран, даже если объект двигается) до тех пор, пока кнопка не отпущена. Область отслеживания можно изменить (P.132).

3. Нажмите кнопку спуска затвора до конца, чтобы сделать снимок.

ⓘ В зависимости от объекта или выбранного арт-фильтра камера, возможно, не сможет определить объект.

- ① В зависимости от типа объекта или условий съемки камера, возможно, не сможет определить объект.
- ① Если фотосъемка осуществляется после фиксирования фокусировки на объекте и режим работы затвора имеет значение  SH1 или ProCap SH1 (P.201), фокусировка может быть отменена.

Настройка работы Н-Аф при включенной функции «Определение объекта»

(Настройка С-АФ)

PASMB 

Настройка работы Н-Аф при съемке со включенной функцией «Определение объекта».

Меню

- MENU → AF → 2. Аф →  Настройка С-АФ

Область С-АФ

Настройка области, в которой будет выполняться отслеживание Н-Аф при обнаружении заданного объекта и фокусировке для фотосъемки.

Все	После фокусировки на объекте камера сохраняет фокус на нем и выполняет отслеживание объекта на всем экране съемки.
	Камера отслеживает объект, на который наведен фокус, в выбранной рамке мишени Аф и сохраняет фокусировку на объекте.

Область С-АФ

Настройка области, в которой будет выполняться отслеживание Н-Аф при обнаружении заданного объекта и фокусировке для видеосъемки.

Все	После фокусировки на объекте камера сохраняет фокус на нем и выполняет отслеживание объекта на всем экране съемки.
	Камера отслеживает объект, на который наведен фокус, в выбранной рамке мишени Аф и сохраняет фокусировку на объекте.







Назначение приоритета фокусировки кнопкам (📷📦 Кнопка AF)

P A S M B 

При обнаружении объекта для кнопки спуска и кнопки **AF-ON** можно настроить отдельные точки фокусировки.

Меню

- MENU → AF → 2. AF → 📷📦 Кнопка AF

	<p>Выберите действие Аф, для выполнения которого кнопку спуска нужно нажать наполовину.</p> <p> Приоритет: отслеживает фокусировку на объекте после того, как он определен в выбранной мишени Аф.</p> <p> Приоритет: всегда отслеживает фокусировку на выбранной мишени Аф.</p>
	<p>Выберите действие Аф, для выполнения которого нужно нажать кнопку AF-ON.</p> <p> Приоритет: отслеживает фокусировку на объекте после того, как он определен в выбранной мишени Аф.</p> <p> Приоритет: всегда отслеживает фокусировку на выбранной мишени Аф.</p>

Настройка отображения рамки при обнаружении глаз (Рамка опред. глаз)

P A S M B 

Пользователь может отключить отображение маленьких рамок при обнаружении камерой мелких элементов, таких как глаза и кабины.

Меню

- MENU → AF → 2. Аф → Рамка опред. глаз

Откл.	Вокруг мелких элементов, таких как глаза или кабины, рамки не отображаются.
Вкл.	Вокруг мелких элементов, таких как глаза или кабины, отображаются рамки.

- Даже если для параметра **[Рамка опред. глаз]** установлено значение **[Откл.]**, камера фокусируется на глазах или определенных элементах, например глазах или кабине, если они присутствуют в кадре.

Приоритет центра мишени Н-Аф

(📷 Приоритет центра Н-Аф)

PASMB 

При фокусировке с помощью автофокуса групповой цели в режимах **[Н-Аф]** и **[Н-Аф MF]** камера всегда задает приоритет центральной цели в выбранной группе для повторяющихся серий операций фокусировки. Только если камера не может выполнить фокусировку по центральной мишени фокусировки, она будет фокусироваться по окружающим мишеням в выбранной группе фокусировки. Это помогает отслеживать объекты, которые движутся быстро, но относительно предсказуемо. Приоритет центра рекомендуется в большинстве случаев.

Меню

- MENU → AF → 4. Аф → 📷 Приоритет центра Н-Аф

1. Выберите режим мишени Аф, для которого камера всегда задает приоритет центральной мишени в выбранной группе для повторяющихся серий операций фокусировки, и установите напротив него «галочку» (✓).

- Чтобы установить «галочку» (✓), выберите опцию с помощью кнопок Δ ∇ и нажмите кнопку **OK**. Чтобы снять «галочку», нажмите кнопку **OK** еще раз.

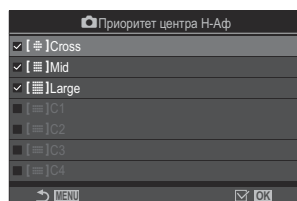

📷 Экран настройки
Приоритета центра Н-Аф



[#]Перекр.	
[#]Сред.	Если напротив опции установлена «галочка» (✓), камера всегда задает приоритет центральной мишени в выбранной группе для повторяющихся серий операций фокусировки при использовании режима мишени Аф.
[#]Большая	
[#]C1 – [#]C4	

🕒 Напротив **[#]C1** – **[#]C4** можно установить «галочку» (✓), только если в **[📷Настр. реж. мишени Аф]** (P.116) для параметра **[Размер]**, указанного в **[#]C1** – **[#]C4**, по горизонтали или вертикали указано значение 5 или больше.

Чувствительность отслеживания Н-Аф



(Чувств. непрер. Аф / Чувств. непрер. Аф)

P A S M B 

Выбор того, насколько быстро камера откликается на изменения в расстоянии до объекта при фокусировке в режимах **[Н-Аф]**, **[Н-Аф MF]**, **[Н-Аф+TR]** или **[Н-Аф+TR MF]**, выбранных для опции **[ Реж.Автофок.]** или в режиме **[Н-Аф]** или **[Н-Аф+TR]**, выбранного для **[ Реж.Автофок.]**. Это помогает системе автофокуса отслеживать быстро перемещающиеся объекты или предотвращает изменение фокусировки, когда другой объект проходит между объектом съемки и камерой.

Меню

- **MENU** → **AF** → 4. Аф →  Чувств. непрер. Аф
- **MENU** → **AF** → 5. Видео Аф →  Чувств. непрер. Аф

- Выберите один из пяти (**[ Чувств. непрер. Аф]**)/из трех (**[ Чувств. непрер. Аф]**) уровней чувствительности отслеживания.
- Чем выше значение, тем выше и чувствительность. Выбирайте положительные значения для объектов, которые неожиданно входят в кадр, быстро двигаются вдаль от камеры, меняют скорость движения или внезапно останавливаются на пути к камере или от нее.
- Чем ниже значение, тем ниже чувствительность. Выбирайте отрицательные значения во избежание перефокусировки камеры, когда объект съемки на короткое время заслоняется другими предметами, или во избежание фокусировки камеры на фоне, если окажется, что объект съемки невозможно удержать в качестве мишени автофокуса.

Скорость фокусировки Н-Аф (📷 Скорость Н-Аф)

PASMB 📷

Выбор того, насколько быстро камера откликается на изменения в расстоянии до объекта при фокусировке в режимах **[Н-Аф]** или **[Н-Аф+TR]**, выбранных для режима фокусировки. Эту опцию можно использовать для настройки времени повторной фокусировки, например при смене объекта.

Меню

- **MENU** ➔ **AF** ➔ 5. Видео Аф ➔ 📷 Скорость Н-Аф

- Выберите одно из трех значений скорости фокусировки.
- Для быстрой повторной фокусировки используйте +1, для медленной -1. Выберите «-1» для медленной повторной фокусировки при смене объекта съемки.

Функции для изменения управления фокусировкой камеры

Диапазон фокусировки объектива (Ограничит. Аф)

P A S M B 

Выберите диапазон, в котором камера будет выполнять автофокусировку. Он применяется в ситуациях, когда во время фокусировки между объектом и камерой присутствует препятствие, вызывающее существенные изменения фокусировки. Его также можно использовать для предотвращения фокусировки на объектах, находящихся на переднем плане, когда съемка выполняется из-за забора, из окна и т. п.

Использование настроек, сохраненных в [Ограничит. Аф]

Меню

• MENU → AF → 4. Аф →  Ограничит. Аф.

1. Выделите [**Ограничит. Аф**] при помощи кнопок Δ ∇ и нажмите кнопку **OK**.

2. Выберите [**Вкл.1**], [**Вкл.2**] или [**Вкл.3**] с помощью кнопок Δ ∇ и нажмите кнопку **OK**.

Ограничит. Аф	
Ограничит. Аф	Откл.
Расстояние для Вкл.1	5.0–999.9m
Расстояние для Вкл.2	10.0–999.9m
Расстояние для Вкл.3	50.0–999.9m
Приоритет спуска	Вкл.

→ MENU OK



Экран настройки
 Ограничит. Аф

Откл. Камера не использует сохраненный диапазон фокусных расстояний.

Вкл.1	Камера использует диапазон, сохраненный в [Расстояние для Вкл.1] .
Вкл.2	Камера использует диапазон, сохраненный в [Расстояние для Вкл.2] .
Вкл.3	Камера использует диапазон, сохраненный в [Расстояние для Вкл.3] .

3. Вернитесь на экран настройки Ограничит. Аф.

 Ограничитель Аф недоступен в следующих случаях:

- когда ограничитель фокусировки включен на объективе;
- когда используется брекетинг фокусировки или наложение фокуса;
- когда камера находится в режиме видеосъемки или когда происходит съемка видео.
- Если для режима фокусировки установлено значение **[ Аф]** или **[ Аф МБ]**.

Настройка [Ограничит. Аф]

1. Выполните настройку параметров.

- Выберите опцию с помощью кнопок Δ ∇ и нажмите кнопку **OK**, чтобы открыть меню настройки.
- Нажмите кнопку **OK** повторно для выхода и перехода в экран настройки Ограничит.Ограничит. Аф.

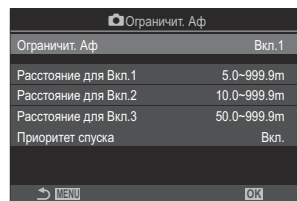

Расстояние для Вкл.1	Определите диапазон фокусных расстояний, который будет использоваться, если выбрана опция [Вкл.1] . Чтобы изменить значение, используйте кнопки Δ ∇ . Для перемещения между знаками используйте кнопки \triangleleft \triangleright . [000.0] – [999.9m/ft]
Расстояние для Вкл.2	Определите диапазон фокусных расстояний, который будет использоваться, если выбрана опция [Вкл.2] . Чтобы изменить значение, используйте кнопки Δ ∇ . Для перемещения между знаками используйте кнопки \triangleleft \triangleright . [000.0] – [999.9m/ft]
Расстояние для Вкл.3	Определите диапазон фокусных расстояний, который будет использоваться, если выбрана опция [Вкл.3] . Чтобы изменить значение, используйте кнопки Δ ∇ . Для перемещения между знаками используйте кнопки \triangleleft \triangleright . [000.0] – [999.9m/ft]
Приоритет спуска	[Откл.] : соответствует настройке [Приоритет спуска] (P.126). [Вкл.] : если камера не может сфокусироваться, когда для параметра [Ограничит. Аф] выбрано значение, отличное от [Откл.] , затвор все равно можно спустить.

-  Значения, отображаемые в пунктах **[Расстояние для Вкл.1] – [Расстояние для Вкл.3]**, являются справочными.

Сканирование с помощью объектива и Н-Аф (📷Сканер Аф)

PASMB 

Позволяет настроить необходимость выполнения сканирования фокуса. Если камера не может сфокусироваться, она будет сканировать положение фокуса путем циклического изменения фокусного расстояния от минимального до бесконечности. Пользователь может ограничить функцию сканирования. Выбранный параметр применяется, если для [Н-Аф], [Н-Аф+TR], [Н-Аф MF] или [Н-Аф+TR MF] выбрано значение [📷Реж.Автофок.] (P.107).

Меню

- MENU → AF → 4. Аф → 📷Сканер Аф

Откл.

Сканирование не выполняется, если камера не может сфокусироваться. Это предотвращает изменение фокуса до таких значений, когда при попытке отследить маленький объект теряется из виду.

Вкл.

Если камера не может сфокусироваться, сканирование выполняется однократно. Повторное сканирование не выполняется до тех пор, пока продолжается фокусировка.

- Независимо от выбранного параметра для [📷Сканер Аф], камера выполняет сканирование однократно, если не может сфокусироваться и для [📷Реж.Автофок.] выбрано значение [П-Аф] или [П-Аф MF].

Точная настройка автофокусировки (📷 Калибровать Аф)

PASMB 

Точная настройка фазового автофокуса. Возможна точная настройка фокуса в интервале ± 20 шагов.

Меню

- MENU → AF → 4. Аф → 📷 Калибровать Аф

ⓘ Как правило, необходимость в точной настройке автофокуса с помощью этой функции отсутствует. Точная настройка фокуса может мешать нормальной фокусировке камеры.

ⓘ Точная настройка фокуса не действует в режимах [П-Аф] и [П-Аф MF].

Использование сохраненного значения регулировки фокуса

1. Выделите [Калибровать Аф] при помощи кнопок Δ ∇ и нажмите кнопку **OK**.

2. Выделите [Вкл.] при помощи кнопок Δ ∇ и нажмите **OK**.

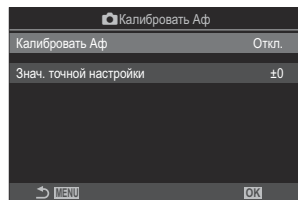

Экран настройки
«📷 Калибровать Аф»

Откл.	Камера не использует сохраненное значение регулировки фокуса.
Вкл.	Камера использует сохраненное значение регулировки фокуса.

3. Вернитесь на экран настройки «📷 Калибровать Аф».

Настройка [Калибровать Аф]

1. Выполните настройку параметров.

- Выберите опцию с помощью кнопок Δ ∇ и нажмите кнопку **OK**, чтобы открыть меню настройки.
- Нажмите кнопку **OK** еще раз, чтобы вернуться на экран настройки « Калибровать Аф».

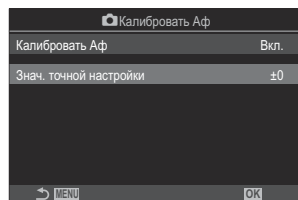

Знач. точной
настройки

Настройка фокуса для всех объективов. Возможна точная настройка фокуса в интервале ± 20 шагов.
[-20] – [±0] – [+20]

 С помощью переднего диска или кнопки  можно увеличить масштаб на дисплее, чтобы проверить результаты.

 Также для проверки результатов можно сделать пробный снимок. Для этого, перед тем как нажать кнопку **OK**, необходимо нажать кнопку спуска.

Помощь при автофокусировке и подсветка Аф (Подсветка Аф)

P A S M B 

Подсветка Аф используется для повышения эффективности фокусировки при плохом освещении.

Меню

- **MENU** → **AF** → 3. Аф → Подсветка Аф

Вкл. Подсветка включается во время автофокусировки, если объект плохо освещен.

Откл. Подсветка не включается, если объект плохо освещен.

🔗 Чтобы использовать эту функцию в беззвучном режиме, необходимо выполнить настройку параметра **[Настр. беззв. [♥] режима]** ([P210](#)).

Режим отображения мишени Аф (Индикац Зоны Аф)

P A S M B 

В режиме автофокусировки положение объекта, на котором сфокусирована камера, отмечено мишенью зеленого цвета. Этот элемент управляет отображением мишени.

Меню

- MENU → AF → 3. Аф → Индикац Зоны Аф

Откл.	Мишень фокусировки не отображается.
Вкл.1	Мишень фокусировки отображается некоторое время сразу после наведения фокуса.
Вкл.2	После завершения фокусировки включается функция группового наведения фокуса, и камера выводит на экран мишени Аф для всех зон, которые находятся в фокусе, если кнопка спуска нажата наполовину или нажата кнопка AF-ON .

Функции для настройки положения фокуса

Соответствие выбора мишени Аф ориентации камеры (📷 Ориентация компон. [⋮])

PASMB 

Возможность настроить автоматическое изменение положения мишени Аф и режима мишени Аф при обнаружении смены горизонтальной (широкий) и портретной (высокий) ориентации камеры. При повороте камеры изменяется композиция и, следовательно, положение объекта в кадре. Камера может сохранить режим мишени Аф и положение мишени Аф по отдельности в соответствии с ориентацией камеры. Если данная опция активирована, [📷 \[⋮\] Уст. Дом \(P.148\)](#) можно использовать для сохранения отдельных начальных положений для вертикальной и горизонтальной ориентации.

Меню

- MENU → AF → 6. Настройки мишени и операции Аф → 📷 Ориентация компон. [⋮]

1. Выберите функцию, для которой нужно сохранить разные настройки для вертикальной и горизонтальной ориентации, и установите напротив нее «галочку» (✓).
 - Чтобы установить «галочку» (✓), выберите опцию с помощью кнопок Δ ∇ и нажмите кнопку **OK**.
Чтобы снять «галочку», нажмите кнопку **OK** еще раз.

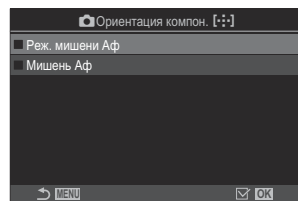



Экран настройки
« Ориентация
компон.[:::]»

Реж. мишени Аф	Если «галочка» (✓) установлена напротив этой опции, камера сохраняет отдельные режимы мишени Аф (например, Все, Малая) для вертикальной и горизонтальной ориентации.
Мишень Аф	Если «галочка» (✓) установлена напротив этой опции, камера сохраняет отдельные положения мишени Аф для вертикальной и горизонтальной ориентации.



2. Возвращение на экран настройки « Ориентация компон. [:::]».
3. Нажмите кнопку **MENU** для возвращения на экран съемки.
4. Выберите режим мишени Аф или положение мишени сначала в одной ориентации камеры, затем в другой.
 - Камера сохраняет настройки по отдельности: для горизонтальной ориентации, портретной ориентации при повороте камеры вправо и портретной ориентации при повороте камеры влево.

Выбор исходного положения автофокуса ([] Уст. Дом)

PASMB 

Выбор исходного положения для функции []База]. Функция []База] позволяет по нажатию на кнопку восстановить ранее сохраненное исходное положение мишени Аф. Этот пункт используется для задания исходного положения.

Меню

• MENU → AF → 6. Настройки мишени и операции Аф →  [] Уст. Дом

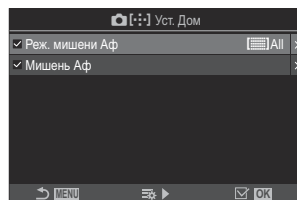

1. Выберите настройку, которую нужно сохранить вместе с исходным положением, и установите напротив нее «галочку» (✓).

- Чтобы установить «галочку» (✓), выберите опцию с помощью кнопок Δ ∇ и нажмите кнопку **OK**. Чтобы снять «галочку», нажмите кнопку **OK** еще раз.







Реж. мишени Аф	Выбор исходного положения для режима мишени Аф. Доступны только опции, выбранные для [Кнастр.  Настр. реж. мишени Аф] (P.116).
Мишень Аф	Выбор исходного положения для мишени Аф.

2. Нажмите \triangleright , чтобы настроить опции для выбранного пункта.

- Выберите настройки для исходного положения.
- Если функция []Ориентация компон. [] включена, до нажатия кнопки **OK** и отображения параметров необходимо выбрать портретную или горизонтальную ориентацию (камера поворачивается влево/камера поворачивается вправо).

Использование функции База

Функцию База можно использовать следующими способами.

- В Функция Кнопки (P.355) назначьте функцию База одной из кнопок. Мишень Аф переместится в сохраненное исходное положение после нажатия этой кнопки.
- Выберите НР для Центр. кнопка (P.374). Мишень Аф переместится в сохраненное исходное положение после нажатия на мультиселектор.



Выбор мишени Аф ([⋮]) Выбор настроек экрана

PASMB 

Выберите функции, выполняемые передним и задним дисками или кнопками со стрелками во время выбора мишени Аф. Выбор элементов управления зависит от целей использования камеры или личных предпочтений.

Меню

- MENU → AF → 6. Настройки мишени и операции Аф → Выбор настроек экрана [⋮]

 Диск	<p>Назначение ролей для переднего и заднего дисков.</p> <p>[Откл.]: Нет.</p> <p>[⋮ Pos]: положение мишени Аф (P.112).</p> <p>[⋮ Режим]: выбор режима мишени Аф (например, [⌨]Все, [#]Малая) (P.113).</p>
Кнопка 	<p>Назначение действий кнопкам Δ ∇ \triangleleft \triangleright.</p> <p>[Откл.]: Нет.</p> <p>[⋮ Pos]: положение мишени Аф (P.112).</p> <p>[⋮ Режим]: выбор режима мишени Аф (например, [⌨]Все, [#]Малая) (P.113).</p>

Включение функции обхватывания выбранной мишени Аф ([::]) Настройки петли)

PASMB 

Можно настроить мишень Аф так, чтобы рамка мишени «обхватывала» края дисплея. Также можно включить функцию выбора «Все» (все цели) до того, как рамка мишени Аф «обхватит» противоположную границу дисплея.

Меню

- MENU → AF → 6. Настройки мишени и операции Аф → Настройки петли [::]

[Откл.]: функция обхватывания отключена. Область мишени остается внутри границ дисплея.

[Петля 1]: если продолжать наклонять мультиселектор в одну и ту же сторону после достижения границы дисплея, будет выбрана мишень в том же ряду или столбце у противоположной границы.

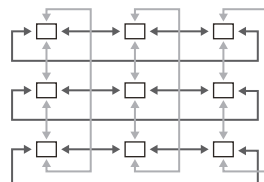

«Петля 1»

[Петля 2]: если продолжать наклонять мультиселектор в одну и ту же сторону после достижения границы дисплея, будет выбрана мишень в следующем ряду или столбце у противоположной границы.

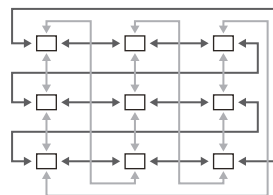



«Петля 2»



[::]



Выбор
петли

Через
[]Все

[Нет]: перед обхватыванием границ выбранная область мишени не проходит через этап []Все (все мишени).

[Да]: Если для параметра **[Выбор петли []]** выбрано значение **[Петля 1]** или **[Петля 2]**, выбранная область мишени проходит через этап []Все (все мишени) перед обхватыванием противоположной границы.

ⓘ Скрытие параметра []Все (все мишени) в разделе **[Кнастр.  Настр. реж. мишени Аф] (P.116)** фиксирует значение **[Нет]** для параметра **[Через ]Все**.

- ⓘ Мишени автофокуса не обхватываются во время съемки, например во время серийной съемки.
- ⓘ Параметр **[] Выбор петли]** имеет фиксированное значение **[Откл.]** во время видеозаписи, а также когда в качестве режима фокусировки выбрано режим []Аф или []Аф MF].



Выбор мишени Af с помощью элементов сенсорного управления для фотосъемки с видеоискателем (Тачпад Af)

PASMB 

Используйте элементы сенсорного управления на экране для выбора мишени Af во время съемки с видеоискателем. Перемещайте палец по экрану, чтобы задать положение мишени Af, и наблюдайте за объектом в видеоискатель.

Меню

- MENU → AF → 6. Настройки мишени и операции Af → Тачпад Af

Откл.	Во время съемки с видеоискателем нельзя использовать элементы сенсорного управления для выбора мишени Af.
Вкл.	Во время съемки с видеоискателем можно использовать элементы сенсорного управления для выбора мишени Af. Выполните дважды легкое касание экрана, чтобы включить или отключить выбор мишени Af с помощью элементов сенсорного управления. Если мишень достигнет края экрана и пользователь поднимет палец и снова проведет им по экрану, мишень Af переместится на другую сторону или будет установлен режим «  Все» (все мишени), в зависимости от параметров настройки [] Выбор петли (P.151).

 Если выбрано значение **[Вкл.]**, элементы сенсорного управления можно использовать также для выбора положения рамки масштабирования (P.118).

Другие полезные функции для фокусировки

Помощник ручной фокусировки (Рф Помощник)

P A S M B 

Это функция, помогающая сфокусировать камеру вручную. Когда вы вращаете кольцо фокусировки, края объекта съемки выделяются или же увеличивается часть изображения на дисплее.

Меню

- MENU → AF → 7. Рф → Рф Помощник

Увеличить	<p>Увеличивает часть экрана.</p> <p>[Откл.]: Стандартный экран.</p> <p>[Вкл.]: Увеличивает часть экрана. Область, которая будет увеличена, можно выбрать заранее с помощью настроек зоны автофокуса. ▾ «Выбор мишени фокусировки (Мишень Аф)» (P.112)</p>
Конт.коррекц.	<p>Четкое отображение границ с выделением контуров.</p> <p>[Откл.]: Стандартный экран.</p> <p>[Вкл.]: Четкое отображение границ с выделением контуров. Можно выбрать цвет и интенсивность усиления.  «Опции контуров фокусировки (Настр.конт.коррекции)» (P.156)</p>

Индикатор фокуса

При вращении кольца фокусировки во время ручной фокусировки на экране отображается индикатор с информацией о направлении вращения и приблизительном количестве поворотов кольца, необходимом для фокусировки.

[Откл.]: Стандартный экран.

[Вкл.]: При вращении кольца фокусировки во время ручной фокусировки на экране отображается индикатор с информацией о направлении вращения и приблизительном количестве поворотов кольца, необходимом для фокусировки.

- ⓘ При использовании контурной коррекции границы небольших объектов, как правило, выделяются сильнее. Но это не гарантирует точную фокусировку.
- ⓘ Зум фокуса недоступен в следующих случаях:
 - Во время видеозаписи / если для режима фокусировки выбрано значение **[Н-АФ MF]** или **[Н-АФ+TR MF]** / во время мультиэкспозиции / если в режиме записи видео для **[Цифровой телеконв.]** установлено значение **[Вкл.]**.
- ⓘ При использовании объективов других производителей с переключателем ручной фокусировки направление фокусировки и отображение индикатора фокуса могут быть поменяны местами. В таком случае измените настройку параметра **[Кольцо Фокусир.]** (P.160).
- ⓘ При использовании объектива системы стандарта 4/3 индикатор фокуса не отображается.
- ⚙ Вращайте передний или задний диск для увеличения или уменьшения масштаба изображения во время зуммирования с фокусировкой.
- ⚙ Нажмите на кнопку **INFO** для изменения цвета и интенсивности линий при отображении коррекции контуров.

Опции контуров фокусировки (Настр.конт.коррекции)

P A S M B 

Выделение объектов с помощью цветных контуров. Помогает различать объекты, находящиеся в фокусе, во время ручной фокусировки и т. п.

Кнопка

- Кнопка, для которой назначена функция **[Конт.коррекц.]** ➔ Кнопка **INFO**

Меню

- **MENU** ➔ **AF** ➔ 7. Pф ➔ Настр.конт.коррекции

Цвет конт. коррекции	Выбор цвета контуров коррекции при фокусировке. [Белый] / [Черный] / [Красный] / [Желтый]
Усилить яркость	Выбор степени коррекции контуров при фокусировке. [Низкий] / [Нормально] / [Высок.]
Ред. яркость кадра	Настройка яркости фона для более четкого отображения контуров при фокусировке. [Откл.] : стандартный экран. [Вкл.] : регулировка яркости фона.

🔗 Если для параметра **[Ред. яркость кадра]** установлено значение **[Вкл.]**, изображение на дисплее в режиме реального времени может быть ярче или темнее, чем на окончательной фотографии.

Использование функции коррекции контуров при фокусировке

Для использования функции коррекции контуров при фокусировке доступны следующие опции.

- **Назначение функции [Конт.коррекц.] элементу управления с помощью [Функция Кнопки] или [Функция Кнопки]:**

для назначения функции коррекции контуров при фокусировке элементу управления можно использовать значение **[Конт.коррекц.]** для **[Функция Кнопки]** (P.355) или **[Функция Кнопки]** (P.355). После нажатия кнопки выполняется коррекция контуров при фокусировке. Функцию **[Конт.коррекц.]** также можно выбрать для **[Мульти-функ.]** (P.367).

- **Использование [Конт.коррекц] для [Рф Помощник]:**

если функция **[Конт.коррекц]** выбрана для опции **[Рф Помощник]**, функция коррекции контуров при фокусировке будет включаться автоматически при повороте кольца фокусировки.

☞ Для просмотра опций коррекции контуров нажмите кнопку **INFO**.

Выбор фокусного расстояния для «Предустан. Рф» (Задать расст.для Рф)

P A S M B 

Установите положение фокуса для «Предустан. Рф».
Укажите число и единицы измерения (м или футы).

Меню

• MENU → AF → 7. Рф → Задать расст.для Рф

- ⓘ Если объектив оснащен ограничителем фокусировки, отключите его, перед тем как продолжить.
- ⓘ Отображаемые значения являются справочными.



Отключение переключателя Рф (Переключатель Рф)

P A S M B 

Отключение переключателя ручной фокусировки, который установлен в некоторых моделях объективов. Препятствует отключению автофокусировки в результате случайного поворота кольца фокусировки.

Меню

• MENU → AF → 7. Рф → Переключатель Рф

Активен	Камера реагирует на положение кольца фокусировки объектива.
Неактивен	Фокусировка осуществляется в соответствии с параметром, выбранным для опции [ Реж.Автофок.]/[ Реж.Автофок.], независимо от положения кольца фокусировки объектива.

ⓘ Ручная фокусировка с помощью фокусирующего кольца объектива недоступна, если для [**Переключатель Рф**] выбрано значение [**Неактивен**], даже если фокусирующее кольцо объектива находится в положении, соответствующем режиму ручной фокусировки.

🔗 См. подробную информацию об объективах, оснащенных переключателем Рф, в разделе «Объективы с переключателем Рф» (P.504).

Направление фокусировки объектива (Кольцо Фокусир.)

P A S M B 

Выберите направление, в котором кольцо фокусировки будет вращаться для настройки фокуса.

Меню

- **MENU** ➔ **AF** ➔ 7. Pф ➔ Кольцо Фокусир.



Для увеличения фокусного расстояния вращайте кольцо против часовой стрелки.



Для увеличения фокусного расстояния вращайте кольцо по часовой стрелке.

Сброс положения объектива при отключении (Возврат Фокуса)

P A S M B 

Пользователь может настроить камеру так, чтобы при отключении камеры положение фокуса не сбрасывалось. Это позволяет отключать камеру без изменения положения фокуса.

Меню

- MENU → AF → 7. Pф → Возврат Фокуса

Откл.	Положение фокуса объектива не сбрасывается при выключении камеры. Объектив с механическим зумом также возвращает зум в положение, в котором он был до выключения камеры.
Вкл.	Положение фокуса объектива сбрасывается при выключении камеры.







Замер и экспозиция

Управление экспозицией (Коррекция экспозиции)

PASMB 

Автоматически выбранную камерой экспозицию можно изменять в соответствии с художественным замыслом. Выбирайте положительные значения, чтобы осветлить снимки, отрицательные — чтобы сделать их темнее.

Кнопка

- В режимах съемки кроме **M**: Кнопка  (коррекция экспозиции)    
- В режиме съемки **M**: Поверните передний или задний диск, удерживая кнопку  (коррекция экспозиции) нажатой.

Панель управления Super

- **OK**  Комп. экспозиции



- ① Отрицательное значение (-)
- ② Без коррекции (0)
- ③ Положительное значение (+)

- Во время фотосъемки коррекцию экспозиции можно выполнять в интервале $\pm 5,0$ EV. В видоискателе и в режиме визирования по экрану отображаются результаты применения значений в пределах интервала $\pm 3,0$ EV. Панель экспозиции начинает мигать, если величина экспозиции превышает значение $\pm 3,0$ EV.
- При записи видео настройка коррекции экспозиции может выполняться в пределах интервала $\pm 3,0$ EV.
- Передний и задний диски или сенсорные элементы управления можно использовать для настройки экспозиции во время записи видео.



- ① Панель экспозиции
- ② Значение коррекции экспозиции

☞ Для просмотра результатов применения коррекции экспозиции в режиме визирования по экрану необходимо выбрать значение **[Стандарт]** для параметра **[Режим LV]** (P.385) и значение **[Откл.]** для параметра **[Ночное видение]** (P.386).

Настройка коррекции экспозиции

Режимы P, A и S

Настройку коррекции экспозиции в режиме видео можно выполнять, если для параметра **[Режим]** (режим экспозиции видеоролика) выбрано значение **[P]**, **[A]** или **[S]**. ☞ «Выбор режима экспозиции (Режим (Режимы экспозиции видеоролика))» (P.85)

1. Вращайте передний диск, чтобы настроить коррекцию экспозиции.
 - Значение также можно выбрать с помощью кнопки и кнопок со стрелками .
2. Спустите затвор.

Режим M

В режиме фотосъемки выберите значение **[P/A/S/M]** для параметра **[ISO-Авто]** (P.182) и значение **[Авто]** для параметра **[ISO]** (P.177).

Настройку коррекции экспозиции в режиме видео можно выполнять, если для параметра **[Режим]** (режим экспозиции видеоролика) выбрано значение **[M]** (P.85). Сначала необходимо выбрать значение **[Вкл.]** для параметра **[MISO-Авто]** (P.182) и значение **[Авто]** для параметра **[ISO]** (P.177).

1. Нажмите кнопку  и затем поверните передний или задний диск для настройки коррекции экспозиции.
2. Спустите затвор.

Сброс коррекции экспозиции

Для сброса параметров коррекции экспозиции нажмите и удерживайте кнопку **OK**.

Шаги EV для настройки экспозиции (Шаг EV)

P A S M B 

Выбор шага, с которым изменяется выдержка, раскрытие диафрагмы, степень коррекции экспозиции и другие параметры, связанные с экспозицией. Выберите значение 1/3, 1/2 или 1 EV.

Меню

• MENU →  → 4. Экспозиция → Шаг EV

Точная настройка экспозиции (Сдвиг Экспозиции)



PASMB 

Точная настройка экспозиции. Используйте эту функцию, если вам нужны более яркие или темные результаты автоматической экспозиции.

- ⓘ Как правило точная настройка не требуется. Используйте ее только при необходимости. В обычных условиях экспозицию можно настраивать с помощью функции коррекции экспозиции (P.162).
- ⓘ Точная настройка экспозиции уменьшает количество опций корректировки экспозиции, доступных в направлении (+ или -), выбранном для точной настройки.

Меню

• MENU →  → 4. Экспозиция → Сдвиг Экспозиции

 (цифровой замер ESP)	Установите величину калибровки для метода замера  . [-1] – [±0] – [+1]
 (средневзвешенный по центру)	Установите величину калибровки для метода замера  . [-1] – [±0] – [+1]
 (точный замер)	Установите величину калибровки для метода замера  . [-1] – [±0] – [+1]

Уменьшение мерцания при светодиодном освещении (📷 Скан. мерцания / 📹 Скан. мерцания)

PASMB 📹

На фотографиях, снятых при светодиодном освещении, могут быть заметны полосы. Воспользуйтесь опцией [📷 Скан. мерцания] / [📹 Скан. мерцания] для оптимизации выдержки, просматривая при этом полосное изображение на экране.

- 🔔 📷: эту опцию можно использовать в беззвучном режиме и при съемке предустановленной серии в режиме съемки **S** или **M**.
📹: эту опцию можно использовать, если [📹 Режим] (режим экспозиции видеоролика) имеет значение [S] или [M].
- 🔔 Диапазон доступных значений выдержки уменьшен.

Меню

- MENU → 📷₁ → 4. Экспозиция → 📷 Скан. мерцания
- MENU → 📹 → 1. Основ. настройки/Качество изобр. → 📹 Скан. мерцания

- Если установлено значение [Вкл.], на экране отображается надпись «FlickerScan».

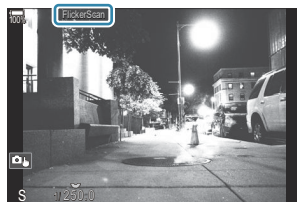

- 🔔 Подсветка фокуса и панель управления LV super на дисплее сканирования мерцания недоступны. Чтобы получить доступ к этим функциям, нажмите кнопку **INFO** и выйдите из экрана сканирования мерцания.

Установка выдержки

- Для выбора выдержки используйте передний или задний диски управления или кнопки Δ ∇ . Также выдержку можно установить, удерживая нажатыми кнопки Δ ∇ .
- Для настройки выдержки можно вращать передний диск с шагом экспозиции, выбранным для **[Шар EV]** (P.165).
- Продолжайте корректировать выдержку до тех пор, пока на дисплее не перестанут отображаться полосы.
- Увеличение экрана (P.118) помогает быстро проверить наличие полос.
- Нажмите на кнопку **INFO**; при этом вид дисплея изменится, а надпись «FlickerScan» исчезнет. Теперь можно настроить диафрагму и коррекцию экспозиции. Это можно сделать при помощи переднего или заднего дисков выбора режима или с помощью клавиш со стрелками.
- Чтобы вернуться на экран сканирования мерцания, нажмите на кнопку **INFO** еще раз.

Выбор способа измерения яркости (Экспозамер)

P A S M B 

Способ измерения яркости объекта камерой можно выбирать.

Кнопка







- AF  Кнопка →   



Панель управления Super

- OK → Замер

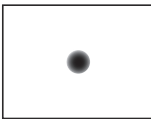
Меню

- MENU →  → 5. Замер → Замер

	Цифровой замер ESP	Подходит для съемки большинства объектов, в том числе освещаемых сзади. Камера осуществляет замер 324 областей кадра и вычисляет оптимальную экспозицию с учетом характера съемки.
	Средневзвешенный замер по центру	Подходит для композиций, в которых главный объект располагается в центре кадра. Камера устанавливает экспозицию на основе усредненного замера освещенности объекта и фона с приоритетом центра. 
	Точечный замер	Использует определенную область экспозиции для замера объекта. Камера производит замер по небольшой области (около 2% кадра). 
	Hi Точечный замер (свет)	Увеличение экспозиции, измеренной методом точечного замера. Светлые объекты остаются светлыми.
	Sh Точечный замер (тени)	Уменьшение экспозиции, измеренной методом точечного замера. Темные объекты остаются темными.

 Расположение точки замера можно установить в выбранной мишени Аф.  «Замер мишени автофокуса ( Точечный замер)» (Р.176)

Фиксация экспозиции (Фиксация АЕ)

P A S M B 

Экспозицию можно зафиксировать нажатием кнопки **AEL**. Используйте эту возможность для независимой регулировки фокусировки и экспозиции или для выполнения нескольких снимков при одной и той же экспозиции.

Кнопка

- Кнопка **AEL**

ⓘ Если кнопке **AEL** назначена другая функция, необходимо назначить функцию **[AEL]** (P.357) другому элементу управления с помощью **[Функция Кнопки]** (P.355).

👉 Пользователь может настроить автоматическое снятие фиксации после съемки.  **[AEL]** **Автосброс]** (P.173)

- При однократном нажатии кнопки AEL экспозиция фиксируется и отображается значок «**AEL**».
- Повторное нажатие кнопки отменяет фиксирование АЕ.
- Фиксация снимается при вращении диска выбора режимов, нажатии кнопки **MENU** или кнопки **OK**.

Замер экспозиции с фиксацией АЕ (Замер во время)





PASMB 

Выберите метод проведения замера экспозиции при ее блокировке с помощью кнопки АЕL.

Меню

- MENU →  → 5. Замер → Замер во время 

- Дополнительную информацию о фиксации АЕ см. в разделе «[Фиксация экспозиции \(Фиксация АЕ\)](#)» (P.171).

Авто	Экспозиция измеряется методом, предусмотренным в параметрах опции [Замер] (P.169).
 (средневзвешенный по центру)	Камера устанавливает экспозицию на основе усредненного замера освещенности объекта и фона с приоритетом центра.
 (точечный замер)	Камера производит замер по небольшой области (около 2% кадра).
 Hi (точечный замер по светам)	Делает ярче точечную зону замера и светлые участки изображения.
 Sh (точечный замер по теням)	Затемняет точечную зону замера и темные участки изображения.

Отмена фиксации АЕ после съемки (AEL Автоброс)

PASMB 

Пользователь может настроить автоматическую отмену фиксации после съемки, если экспозиция зафиксирована с помощью кнопки **AEL**.

Меню

• MENU →  → 5. Замер → **AEL** Автоброс

Нет

Экспозиция остается зафиксированной после съемки. Повторное нажатие кнопки **AEL** отменяет фиксирование.

Да

Фиксирование экспозиции отменяется после съемки.

 Если выполняется съемка нескольких фотографий с помощью таких функций, как серийная съемка, пользовательский автоспуск или интервальная съемка, фиксация экспозиции отменяется после выполнения серии снимков.





Фиксация экспозиции, когда кнопка спуска нажата наполовину (AEL при наж. на пол.)

PASMB 

Пользователь может настроить камеру таким образом, чтобы экспозиция фиксировалась при нажатии кнопки спуска наполовину.

Меню

- MENU →  → 5. Замер → AEL при наж.  на пол.

Нет	Экспозиция не фиксируется, когда кнопка спуска нажата наполовину. Экспозиция определяется в соответствии с условиями съемки, когда кнопка спуска нажата полностью.
Да	Экспозиция фиксируется, когда кнопка спуска нажата наполовину.
Только П-Аф	Экспозиция фиксируется, когда кнопка спуска нажата наполовину, только если для режима Аф установлено значение [П-Аф], [П-Аф ], [ Аф] или [ Аф ].

- ① Если экспозиция зафиксирована с помощью кнопки **AEL**, она остается зафиксированной после нажатия кнопки спуска наполовину, независимо от этой настройки.
- 🔗 Если камера настроена так, что экспозиция не фиксируется после нажатия кнопки спуска наполовину, пользователь может настроить замер яркости каждого кадра во время серийной съемки. ▾ [«Настройка параметров замера для серийной съемки \(Замер во время !\[\]\(444b1eae2189e5cd8d096594c07a0a6e_img.jpg\)\)»](#) (P.175)



Настройка параметров замера для серийной съемки (Замер во время)

PASMB 

Меню

- MENU →  → 5. Замер → Замер во время 

Нет	Камера измеряет экспозицию после захвата первого кадра, и экспозиция фиксируется на время серийной съемки.
Да	Камера замеряет яркость и определяет экспозицию для каждого кадра.

- ⓘ Если экспозиция зафиксирована с помощью кнопки **AEL** (P.171) или путем нажатия кнопки спуска наполовину (P.174), экспозиция остается зафиксированной во время серийной съемки, даже если для параметра [Замер во время ] установлено значение [Да].
- ⓘ Если установлено [SH1] или [ProCap SH1], параметр [Замер во время ] имеет фиксированное значение [Нет].

Замер мишени автофокуса ([]) Точечный замер)



PASMB 



Пользователь может выбрать параметры замера для текущей мишени Аф, когда для опции **[Замер]** выбрано значение []. Настройки можно изменять по отдельности для точечного замера, точечного замера по светам и точечного замера по теням.

Меню

• MENU →  → 5. Замер → [] Точечный замер

1. Выберите метод замера, с помощью которого камера будет измерять текущую мишень Аф, и установите напротив него «галочку» (✓).
 - Чтобы установить «галочку» (✓), выберите опцию с помощью кнопок Δ ∇ и нажмите кнопку **ОК**. Чтобы снять «галочку», нажмите кнопку **ОК** еще раз.

Точк.	Применяется, если для [Замер] установлено значение [] (точечный замер).
Точечно По Светам	Применяется, если для [Замер] установлено значение [ Hi] (точечный замер по светам).
Точечно По Теням	Применяется, если для [Замер] установлено значение [ Sh] (точечный замер по теням).

- ① Выбранная опция применяется, когда в качестве режима мишени Аф выбрано «[] Одна» или «[] Малая» (P.113).
- ① Во время зуммирования при фокусировке камера увеличивает выбранную мишень Аф (P.118).
- ① Не применяется, когда для параметра **[Определение объекта]** выбрано значение, отличное от **[Откл.]**.
- ① Не применяется, когда для режима автофокуса выбрано **[Н-Аф+TR]** или **[Н-Аф+TR ]**.

Изменение чувствительности ISO (ISO)

P A S M B 



Выбирайте значение в соответствии с яркостью объекта съемки. Более высокие значения позволяют выполнять съемку в большей темноте, но также увеличивают и «шум» (пятнистость) изображения. Установите режим **[Авто]**, чтобы камера настроила чувствительность соответственно условиям освещения.

Кнопка

- Кнопка **ISO** →   

Панель управления Super

- **OK** → ISO

① Чувствительность ISO имеет фиксированное значение в режиме **[Авто]** во время видеозаписи, если для режима **[Режим]** (режим видео-экспозиции) установлено значение **[P]**, **[A]** или **[S]**. Если для режима **[Режим]** установлено значение **[M]**, можно выбрать другие параметры.  «Назначение функций переднему и заднему диску» ( **Функции диска**/ **Функции диска**)» (P.370)

Авто

Чувствительность настраивается автоматически в соответствии с условиями съемки.

Во время фотосъемки для чувствительности ISO можно выбрать стандартное и максимальное значения (P.180).

В режимах **P** и **A** значение выдержки, при котором чувствительность ISO начинает увеличиваться, можно изменить (P.181).

① Во время видеозаписи чувствительность ISO имеет значение в диапазоне от ISO 200 до 12800. Если для режима **[Режим]** (режим видео-экспозиции) установлено значение **[M]**, для включения автоматического управления чувствительностью ISO необходимо установить значение **[Вкл.]** для параметра **[ISO-Авто]**. Также для чувствительности ISO можно выбрать стандартное и максимальное значения.  «Настройка диапазона значений чувствительности ISO для режима [Авто]» ( **ISO-A верх/по умолч**/ **ISO-A верх/по умолч**)» (P.180)

<p>L80, L100, 200–102400 (фотосъемка)</p>	<p>Выберите значение чувствительности ISO. ISO 200 обеспечивает баланс между шумом и динамическим диапазоном. Выберите [L100] или [L80] для более широкой диафрагмы (большие значения f) и более длинных выдержек. [L80] является аналогом ISO 80, [L100] является аналогом ISO 100.</p> <p>🕒 [L80] и [L100] доступны при всех значениях шага экспозиции.</p> <p>🕒 [L80] и [L100] уменьшают динамический диапазон.</p>
<p>200–12800 (запись видео)</p>	<p>Выберите значение чувствительности ISO. ISO 200 обеспечивает баланс между шумом и динамическим диапазоном.</p>

- 🕒 В результате комбинирования значений **[ISO]**, превышающих ISO 16000, с настройками, использующими электронный затвор (например, беззвучный режим или брекетинг фокусировки), устанавливается скорость синхронизации вспышки 1/50 с.
- 🕒 Независимо от значения, выбранного для чувствительности ISO, скорость синхронизации вспышки во время фотосъемки с использованием брекетинга ISO в беззвучном режиме составляет 1/50 с.
- 🕒 Если для режима **[Режим]** (режим видео-экспозиции) установлено значение **[M]**, чувствительность ISO можно регулировать во время записи с помощью сенсорных элементов управления **(P88)** или переднего или заднего диска.
- 🕒 Если во время фотосъемки установлен режим съемки **[Резкие тона]** или **[Акварель]**, чувствительность не превышает значение ISO 1600 в режиме **[Авто]**.
- 🕒 Когда для режима **[Режим]** (режим видео-экспозиции) выбрано значение **[M]**, применяются следующие ограничения в зависимости от режима цвета:
 - **[2 OM-Log400], [3 HLG]:**
 - Если для параметра **[FPS]** выбрана частота кадров 23,98р, 24,00р, 25,00р или 29,97р, чувствительность в режиме **[Авто]** ограничивается значениями ISO 400–6400.
 - Если для параметра **[FPS]** выбрана частота кадров 50,00р или 59,94р, чувствительность в режиме **[Авто]** ограничивается значениями ISO 400–12800.
 - Минимальное значение, которое можно выбрать вручную, — ISO 400.
 - **[Резкие тона]/[Акварель]:**
 - Чувствительность в режиме **[Авто]** ограничивается значениями ISO 200–3200.
 - **Другие арт-фильтры, отличные от [Резкие тона]/[Акварель]:**
 - Если для параметра **[FPS]** выбрана частота кадров 23,98р, 24,00р, 25,00р или 29,97р, чувствительность в режиме **[Авто]** ограничивается значениями ISO 200–3200.
 - Если для параметра **[FPS]** выбрана частота кадров 50,00р или 59,94р, чувствительность в режиме **[Авто]** ограничивается значениями ISO 200–6400.
 - **Другие режимы цвета:**
 - Если для параметра **[FPS]** выбрана частота кадров 23,98р, 24,00р, 25,00р или 29,97р, чувствительность в режиме **[Авто]** ограничивается значениями ISO 200–6400.

Шаги EV для настройки чувствительности ISO (Шаг ISO)

P A S M B 

Выбор шага, с которым изменяется чувствительность ISO. Выберите значение 1/3 или 1 EV.

Меню

- MENU →  → 3. ISO/Снижение шума → Шаг ISO

Настройка диапазона значений чувствительности ISO для режима [Авто] (📷 ISO-A верх/по умолч/📷M ISO-A верх/по умолч)

P A S M B 📷

Выбор диапазона значений чувствительности ISO, доступных камере, если для параметров [📷 ISO] или [📷M ISO] установлен режим [Авто].

Меню

- MENU → 📷₁ → 3. ISO/Снижение шума → 📷 ISO-A верх/по умолч
- MENU → 📷M → 3. ISO/Снижение шума → 📷M ISO-A верх/по умолч

Верхний Порог	Настройка максимального значения чувствительности, которое устанавливается камерой автоматически. Чтобы установить значение, используйте кнопки Δ ∇ или передний/задний диск.
По умолчанию	Настройка чувствительности по умолчанию. Чтобы установить значение, используйте кнопки Δ ∇ или передний/задний диск.

- Для переключения между [Верхний Порог] и [По умолчанию] используйте кнопки \triangleleft \triangleright .
- 🕒 Верхний порог и настройки по умолчанию различаются для [📷 ISO] и [📷M ISO]. Если при установленных значениях апертуры и диафрагмы невозможно достичь оптимальной экспозиции, применяется низкая чувствительность.

Настройка выдержки, при которой камера автоматически увеличивает чувствительность ISO (📷 ISO-A наим. выдерж.)

P A S M B 📷

Выберите выдержку, при которой камера начинает повышать чувствительность ISO, если для параметра [📷 ISO] установлено значение [Авто].

Меню

• MENU → 📷₁ → 3. ISO/Снижение шума → 📷 ISO-A наим. выдерж.

Авто	Камера устанавливает значение автоматически.
1/8000 – 60"	Камера начинает повышать чувствительность ISO при определенном значении выдержки. Нажмите кнопку OK и установите выдержку с помощью кнопок △ ▽ .

Выбор режимов, в которых для чувствительности ISO можно использовать значение [Авто] (📷 ISO-Авто / 📷M ISO-Авто)

P A S M B 📷

Выбор режимов, в которых применяется режим [Авто] для чувствительности ISO.

Меню

- MENU → 📷₁ → 3. ISO/Снижение шума → 📷 ISO-Авто
- MENU → 📷M → 3. ISO/Снижение шума → 📷M ISO-Авто

📷 ISO-Авто

P/A/S	Значение [Авто] можно использовать для настройки чувствительности ISO в режиме съемки P , A или S .
P/A/S/M	Значение [Авто] можно использовать для настройки чувствительности ISO в режиме съемки P , A , S или M .

📷M ISO-Авто

Откл.	Значение [Авто] нельзя использовать для настройки чувствительности ISO, если для [Режим] (P.85) установлено значение [M].
Вкл.	Значение [Авто] можно использовать для настройки чувствительности ISO, если для [Режим] (P.85) установлено значение [M].

Опции функции подавления шума при высокой ISO (📷 Фильтр Шума/🎥 Фильтр Шума)

PASMB 🎥

Уменьшение количества артефактов («шума») в видеоролике, снятом при высокой чувствительности ISO. Это позволяет уменьшить «зернистость» видео, снятого при низкой освещенности. Пользователь может выбрать масштаб уменьшения помех на снимках.

Меню

- MENU → 📷₁ → 3. ISO/Снижение шума → 📷 Фильтр Шума
- MENU → 🎥 → 3. ISO/Снижение шума → 🎥 Фильтр Шума

Откл.	Функция подавления шума отключена.
Низкий/Стандарт/Высок.	Выбор масштаба уменьшения помех.

Параметры обработки изображений (Обработка низ.ISO)

P A S M B 

Выберите тип обработки, применяемый к снимкам, полученным при низких значениях чувствительности ISO с помощью серийной съемки.

Меню

• **MENU** →  → 3. ISO/Снижение шума → Обработка низ.ISO

Приорит. скор.	Обработка изображений адаптируется таким образом, чтобы не снижать количество снимков, которые могут быть получены за одну серию.
Приоритет дет.	Обработка изображения задает приоритет качества изображения.

 Фотографии, полученные с помощью однокадровой съемки, обрабатываются в режиме **[Приоритет дет.]**, даже если выбрано значение **[Приорит. скор.]**.

Параметры подавления шума при длинной экспозиции (Подавление шума)

P A S M B 

Выбор параметров обработки фотографий, полученных при длительной выдержке, для уменьшения количества артефактов («шума»). При длительной выдержке шум появляется на снимках под воздействием тепла камеры. После каждого снимка камера захватывает второе изображение для подавления шума, в результате чего перед выполнением следующего снимка возникает задержка, соответствующая установленному значению выдержки.

Меню

• MENU →  → 3. ISO/Снижение шума → Подавление шума

Откл.	Подавление шума не выполняется.
Вкл.	Подавление шума выполняется при любом значении выдержки.
Авто	Подавление шума выполняется автоматически при повышении температуры внутри камеры.

- ⓘ Во время выполнения функции подавления шума на экране камеры отображается время, остающееся до завершения процесса.
- ⓘ Во время серийной съемки значение **[Выкл.]** устанавливается автоматически и функция подавления шума не выполняется.
- ⓘ В зависимости от объекта и условий съемки результат применения функции подавления шума может не соответствовать ожиданиям.
- 🔧 Чтобы использовать эту функцию в беззвучном режиме, необходимо выполнить настройку параметра **[Настр. беззв. [♥] режима]** (P210).

Съемка со вспышкой

Использование вспышки (Фотосъемка со вспышкой)

При использовании вспышки, совместимой с камерой, можно выбирать режим съемки в соответствии с потребностями.

Совместимые с камерой вспышки

Выбирайте вспышку в соответствии со своими потребностями и с учетом таких факторов, как требуемая мощность и поддержка макросъемки. Вспышки, обменивающиеся информацией с камерой, поддерживают разные режимы, включая «Авто TTL» и «Супер FP». Внешнюю вспышку можно установить на камере, прикрепив ее к гнезду «горячий башмак» на корпусе камеры или к держателю для вспышки с помощью специального кабеля (продается отдельно). Камера также поддерживает следующие беспроводные системы управления вспышкой:

Съемка с радиоуправляемой вспышкой: режимы CMD, ⚡ CMD, RCV и X-RCV

Камера управляет одной или несколькими удаленными вспышками с помощью радиосигналов. Эта возможность позволяет расширить список мест для размещения вспышки. Вспышка может управлять другими совместимыми устройствами или может быть сопряжена с приемниками/передатчиками радиосигналов, что позволяет использовать устройства, не поддерживающие возможность прямого радиоуправления.

Фотосъемка с беспроводным удаленным управлением вспышкой: Режим RC

Камера управляет одной или несколькими удаленными вспышками посредством оптических сигналов. Режим вспышки можно выбрать с помощью элементов управления камеры ([P.196](#)).

Функции, доступные при использовании совместимых вспышек

Вспышка	Режим управления вспышкой	GN (Ведущее число, ISO 100)	Поддерживаемые беспроводные системы
FL-700WR	TTL-AUTO, MANUAL, FP TTL AUTO, FP MANUAL, MULTI, RC, SL MANUAL	GN 42 (75/150 мм ¹) GN 21 (12/24 мм ¹)	CMD, ⚡CMD, RCV, X-RCV, RC
FL-900R	TTL-AUTO, AUTO, MANUAL, FP TTL AUTO, FP MANUAL, MULTI, RC, SL AUTO, SL MANUAL	GN 58 (100/200 мм ¹) GN 27 (12/24 мм ¹)	RC
STF-8	TTL-AUTO, MANUAL, RC ²	GN8.5	RC ²
FL-LM3	Зависит от настройки камеры.	GN 9,1 (12/24 мм ¹)	RC ²

1 Максимальное фокусное расстояние объектива, на котором обеспечивается оптимальный охват вспышки (значения, указанные после косой черты, предназначены для эквивалентного фокусного расстояния 35 мм камеры).

2 Выступает исключительно в роли управляющего устройства (передатчика).

Подсоединение компактных вспышек

Способы подсоединения внешних вспышек и работы с ними различаются в зависимости от конкретного устройства. Рекомендуется ознакомиться с прилагаемой к вспышке документацией для получения подробной информации. Предоставляемые в данном документе инструкции применимы к вспышке FL-LM3.

⚠ Убедитесь, что камера и вспышка выключены. Присоединение или отсоединение вспышки, когда хотя бы одно из устройств — вспышка или камера — включено, может привести к их поломке.

1. Снимите заглушку горячего башмака и подсоедините вспышку.

- Плавно вставьте вспышку в устройство до конца в башмак, пока ее подножка не встанет на место со щелчком.

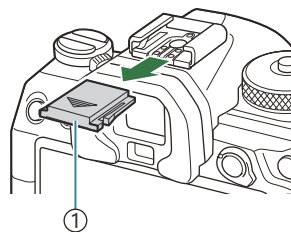

① Заглушка на горячий башмак

2. Сориентируйте голову вспышки для съемки с отражением или для прямого освещения.

- Голову вспышки можно поворачивать вверх и налево или направо.

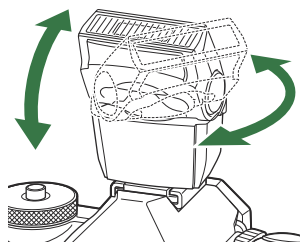

⚠ Следует иметь в виду, что мощности фотовспышки может быть недостаточно для оптимальной экспозиции, когда используется отраженное освещение вспышкой.

3. Поверните переключатель **ON/OFF** в положение **ON**.

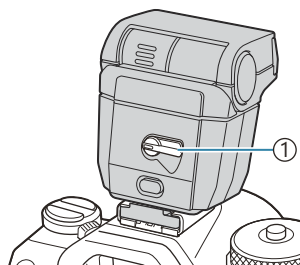

① Переключатель **ON/OFF**

- Поверните этот переключатель в положение **OFF**, когда вспышка не используется.

Отсоединение вспышки

1. Удерживая нажатой кнопку **UNLOCK**, осторожно выдвиньте вспышку из горячего башмака.

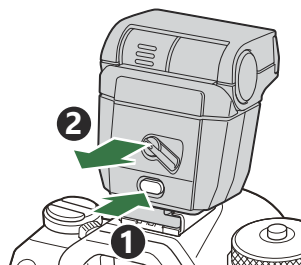

Выбор режима вспышки (Вспышка)

P A S M B 

Кнопка











-   Кнопка ➡    

Панель управления Super

- ОК ➡ Вспышка

Вспышки

Вспышки отображаются в зависимости от настроек параметра [\[Настройки режима вспышки\] \(P.194\)](#).

	Заполняющая	Включает вспышку.  Величину выдержки можно установить в диапазоне между выбранными значениями параметров [ Нижний Порог] (P.198) и [ X-Синхр.] (P.197) .
	Вспыш.Выкл.	Отключает вспышку.  Вспышка не будет срабатывать, даже если она включена.
 Медленно	Медленно	Выдержки с продолжительными величинами используются для съемки как основного объекта, так и фона.  Продолжительность выдержки устанавливается в соответствии с величиной экспозиции, замеренной камерой, и не ограничивается значением, выбранным для параметра [ Нижний Порог] .
 Ручная	Ручная	Вспышка срабатывает по выбранному уровню. Отображается только после установки FL-LM3.

Вспышки и комбинации настроек

Доступны следующие вспышки и обязательные комбинации настроек.



Вспышка: Заполняющая

Настройка доступна только в режимах **P/A/S/M/B**.

[Убр. эффект крас. глаз] ¹	[Настройки синхр.] ¹	Дисплей панели управления super	Убр. эффект крас. глаз	Синхронизация вспышки
[Нет]	[Первая шторка]		Нет	Синхронизация по передней шторке
	[Вторая шторка]			Синхронизация по задней шторке ²
[Да]	[Первая шторка]		Да	Синхронизация по передней шторке
	[Вторая шторка]			Синхронизация по задней шторке ²

1 Вспышка с подавлением эффекта «красных глаз» имеет значение **[Убр. эффект крас. Глаз]**, и синхронизация вспышки имеет значение **[Настройки синхр.]**.  **[Настройки режима вспышки]** (P.194)

2 Даже если для **[Настройки синхр.]** установлено значение **[Вторая шторка]**, если выбрано значение **[Live Comp]** (P.76) в режиме **B**, вспышка сработает по первой шторке.



 В режимах **P/A/S/M** доступны значения выдержки в диапазоне от 60 до 1/250 с. Диапазон доступных значений выдержки может быть уже при использовании тех или иных опций меню.  **[⚡ X-Синхр.]** (P.197), **[⚡ Нижний Порог]** (P.198)

Вспышка: МЕДЛЕННО

Настройка доступна только в режимах **P/A**.

[Убр. эффект крас. глаз] ¹	[Настройки синхр.] ¹	Дисплей панели управления super	Убр. эффект крас. глаз	Синхронизация вспышки
[Нет]	[Первая шторка]	 Медленно	Нет	Синхронизация по передней шторке
	[Вторая шторка]	 Медленно2		Синхронизация по задней шторке
[Да]	[Первая шторка]	 Медленно	Да	Синхронизация по передней шторке
	[Вторая шторка]	 Медленно2		Синхронизация по задней шторке



¹ Вспышка с подавлением эффекта «красных глаз» имеет значение **[Убр. эффект крас. Глаз]**, и синхронизация вспышки имеет значение **[Настройки синхр.]**.  **[Настройки режима вспышки]** (P.194)

 Доступные значения выдержки находятся в диапазоне от 60 до 1/250 с. Диапазон доступных значений выдержки может быть уже при использовании тех или иных опций меню.  **[X-Синхр.]** (P.197), **[⚡ Нижний Порог]** (P.198)

Вспышка: ручная

Отображается только после установки FL-LM3. Настройка доступна только в режимах **P/A/S/M/B**.

[Убр. эффект крас. глаз]	[Настройки синхр.]	Дисплей панели управления super	Убр. эффект крас. глаз	Синхронизация вспышки
(независимо от настройки)	(независимо от настройки)	 Ручная	Нет	Синхронизация по передней шторке

- 🔊 В режимах **P/A/S/M** доступны значения выдержки в диапазоне от 60 до 1/250 с. Диапазон доступных значений выдержки может быть уже при использовании тех или иных опций меню.
- 👉 **[⚡ X-Синхр.]** (P.197), **[⚡ Нижний Порог]** (P.198)
- 🔊 Чтобы установить мощность вспышки, выберите **[⚡ Ручная]** с помощью кнопки    и кнопки **INFO** или выберите **[Ручная настройка]** в панели управления super.

- ⌚ В режиме подавления эффекта «красных глаз» затвор срабатывает примерно через одну секунду после срабатывания подавления эффекта красных глаз. Не перемещайте камеру, пока не завершится съемка. Также обратите внимание, что функция подавления эффекта «красных глаз» может не обеспечивать необходимых результатов при некоторых условиях.
- ⌚ Самая короткая выдержка доступна, когда время срабатывания вспышки равняется 1/250 с. Яркий фон на снимках, полученных со вспышкой, может быть переэкспонированным.
- ⌚ Скорость синхронизации вспышки в беззвучных режимах (P.210), Съемка в супер-ND (P.254) и брекетинг фокусировки (P.295) имеет значение 1/100 с. Также в результате комбинирования значений **[📷 ISO]**, превышающих ISO 16000, с настройками, использующими электронный затвор (например, съемка в беззвучном режиме или с брекетингом фокусировки) устанавливается скорость синхронизации вспышки 1/50 с. Во время брекетинга ISO скорость синхронизации вспышки также имеет значение 1/50 с (P.292).
- ⌚ Даже минимальный уровень освещения от вспышки может быть слишком ярким на короткой дистанции. Для предотвращения переэкспонирования на снимках с короткой дистанции следует установить режим **A** или **M** и выбрать меньшую диафрагму (с более высоким f-числом) или выбрать меньшее значение для параметра **[📷 ISO]**.

Настройки режимов вспышки (Настройки режима вспышки)

P A S M B 

Выбор режимов, отображаемых на экране выбора режима вспышки.

Меню

- MENU →  → 6. Вспышка → Настройки режима вспышки

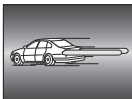
Убр. эффект крас. глаз	<p>Уменьшает эффект «красных глаз» на портретных фотографиях.</p> <p>[Нет]: режим «Убр. эффект крас. глаз» не отображается на экране камеры.</p> <p>[Да]: режим «Убр. эффект крас. глаз» отображается на экране камеры.</p>
Настройки синхр.	<p>Определяют момент срабатывания вспышки.</p> <p>[Первая штора]: вспышка срабатывает после полного открытия затвора.</p> <p>[Вторая штора]: Вспышка срабатывает непосредственно перед закрытием затвора. Сзади движущихся объектов появляются световые полосы.</p> 

Регулировка мощности вспышки (Комп. экспоз. вспышки)

P A S M B 

Мощность вспышки можно отрегулировать, если объект является переэкспонированным или недоэкспонированным, несмотря на то, что экспозиция установлена правильно для остальной части кадра.

🔗 Коррекция вспышки доступна во всех режимах, кроме ручного режима.

Панель управления Super

- **OK** ➔ Комп. экспоз. вспышки

🔗 Изменения интенсивности, выполненные во внешней вспышке, добавляются к настройкам, выполненным в камере.

Беспроводное удаленное управление вспышкой (⚡ Режим Ду)

PASMB 

Настройка параметров для беспроводного удаленного управления вспышкой. Удаленное управление доступно для приобретаемых отдельно вспышек, поддерживающих функцию дистанционного управления («вспышки с функцией беспроводного Ду»). Информацию об использовании функции беспроводного удаленного управления вспышкой см. в разделе «Фотосъемка с беспроводным удаленным управлением вспышкой» (P.512).

Меню

- MENU →  → 6. Вспышка → ⚡ Режим Ду

Откл.	Функция беспроводного дистанционного управления вспышкой отключена.
Вкл.	Функция беспроводного дистанционного управления вспышкой включена. На экране камеры отображаются параметры функции беспроводного удаленного управления вспышкой.

- При выборе на экране ожидания съемки **[Вкл.]** и нажатии кнопки **OK** на мониторе камеры отобразится панель управления super для режима Ду. Для переключения на стандартную панель управления super нажмите кнопку **INFO**.

Настройка скорости синхронизации вспышки (⚡ X-Синхр.)

PASMB 

Выбор минимальной выдержки при использовании вспышки.

Выбор минимальной выдержки при использовании вспышки вне зависимости от яркости.

Меню

- MENU →  → 6. Вспышка → ⚡ X-Синхр.

Выбор максимальной выдержки (⚡ Нижний Порог)

P A S M B 

Выбор максимальной выдержки при использовании вспышки в режимах **P/A**.

Данная настройка используется для установки максимального значения выдержки, доступного для камеры, если во время фотосъемки со вспышкой выдержка определяется автоматически, независимо от затененности объекта.

- **Доступные значения:** 60 с для значения, выбранного для [X-Синхр.]

ⓘ Данная настройка неприменима в режимах с замедленной синхронизацией (⚡ Медленно, ⚡ Медленно2, ⚡ Медленно и ⚡ Медленно2).

Меню

- MENU →  → 6. Вспышка → ⚡ Нижний Порог

Коррекция вспышки и коррекция экспозиции (+)

P A S M B

Пользователь определяет, нужно ли добавлять значение коррекции экспозиции к значению коррекции вспышки. См. информацию о коррекции вспышки в разделе «[Настройка мощности вспышки \(Комп. экспоз. вспышки\)](#)» (Р.195).

Меню

• MENU → → 6. Вспышка → +

Откл.	Значения коррекции вспышки и коррекции экспозиции устанавливаются независимо друг от друга.
Вкл.	Значение коррекции экспозиции добавляется к значению коррекции вспышки.

Настройка баланса экспозиции для замера TTL (Замер баланс. вспышки)

P A S M B 

Настройка баланса экспозиции, который будет использоваться в режиме замера TTL при использовании внешней вспышки.

Меню

• MENU → 1 → 6. Вспышка → Замер баланс. вспышки

Откл. Во время замера приоритет отдается объекту.

Вкл. Во время замера приоритет отдается балансу между объектом и фоном.

 Если установлено значение **[Вкл.]**, рекомендуется установить для параметра **[ISO]** значение **[Авто]**.

Серийная съемка/съемка с автоспуском

Серийная съемка/съемка с автоспуском

P A S M B 

Позволяет менять настройки для серийной съемки или съемки с автоспуском. Выбирайте параметры в соответствии с объектом съемки. Также доступны другие опции, включая беззвучный режим и режим компенсации вибрации.

 Для съемки с автоспуском надежно установите камеру на штативе.

Кнопка прямого доступа





- Кнопка      







Панель управления Super

























- OK  Раб. затвора (/

Меню

- MENU    7. Режим работы затвора  Раб. затвора /

	Однокадров.	Покадровая последовательность. Камера делает один снимок при каждом полном нажатии кнопки спуска.
	Серийная	Камера выполняет съемку с частотой 20 к/с, пока кнопка спуска удерживается полностью нажатой. Если для режима [ Реж. Автофок.] (P.107) выбрано значение [H-Aф], [H-Aф MF], [H-Aф+TR] или [H-Aф+TR MF], камера будет выполнять фокусирование перед съемкой каждого кадра. Если для параметра [Замер во время ] (P.175) установлено значение [Да], камера замеряет яркость и определяет экспозицию для каждого кадра.

 SH1	Скоростная серия SH1	Камера выполняет съемку с частотой 120 к/с, пока кнопка спуска удерживается полностью нажатой. Для каждой серии используются фиксированные значения фокуса, экспозиции и баланса белого, соответствующие значениям, установленным для первого снимка.
 SH2	Скоростная серия SH2	Камера выполняет съемку с частотой 50 к/с, пока кнопка спуска удерживается полностью нажатой. Если для режима [Реж. Автофок.] (P.107) выбрано значение [Н-Аф], [Н-Аф MF], [Н-Аф+TR] или [Н-Аф+TR MF], камера будет выполнять фокусирование перед съемкой каждого кадра. Если для параметра [Замер во время ] (P.175) установлено значение [Да], камера замеряет яркость и определяет экспозицию для каждого кадра.
ProCap ProCap SH1 ProCap SH2	Предустан. серия	Съемка начинается при нажатии кнопки спуска наполовину. Камера начинает сохранять снимки, включая полученные при нажатии кнопки наполовину, когда кнопка становится полностью нажатой (P.212). Фокус и экспозиция в каждом режиме ProCap аналогичны [] (♥Серийная), [ SH1] (♥Скоростная серия SH1) и [ SH2] (♥Скоростная серия SH2).
 12s /  12s  12s	Автоспуск 12 сек	Затвор срабатывает через 12 с после полного нажатия кнопки спуска затвора. Световой индикатор автоспуска светится около 10 с, а затем начинает мигать примерно 2 с перед срабатыванием затвора. Камера выполняет фокусирование в момент, когда кнопка спуска нажата наполовину.
 2s /  2s  2s	Автоспуск 2 сек	Когда кнопка спуска нажата полностью, световой индикатор автоспуска начинает мигать и съемка выполняется через 2 с после этого. Камера выполняет фокусирование в момент, когда кнопка спуска нажата наполовину.
 C /  C  C	Польз.автоспуск	Позволяет настраивать параметры автоспуска, включая задержку автоспуска и количество снимков, получаемых после истечения времени задержки (P.207).

- 🔧 Можно настраивать частоту последовательных кадров и максимальное количество снимков в каждой серии (P.205).
- 🔧 Элементы, отмеченные символом , используют электронный затвор для подавления небольшого размытия изображения, вызванного работой затвора. Данный параметр следует использовать, когда небольшое движение камеры может вызвать ухудшение резкости, например при макросъемке или телефотосъемке. Он активен, когда для параметра **[Антишок]**  в разделе **[Настройки антишока]**  (P.209) установлено значение **[Вкл.]**.
- 🔧 Элементы, отмеченные символом , используют электронный затвор. Используйте их, если выдержка составляет менее 1/8000 секунды, или в ситуациях, когда звук работающего затвора нежелателен.
- 🔧   SH2 и ProCap SH2 можно использовать только с определенными объективами. Подробная информация представлена на нашем веб-сайте.
- 🔧 Для отмены запущенного таймера автоспуска нажмите кнопку .
- 🔧 В режимах , ,  и ProCap на дисплее камеры отображается то, что видно через объектив во время съемки. В режимах   SH1,   SH2, ProCap SH1 и ProCap SH2 отображается снимок, непосредственно предшествующий текущему кадру.
- ⚠️ Если для параметра режима автофокуса установлено значение   SH2 или ProCap SH2 вместе с **[Н-Аф]**, **[Н-Аф МЭ]**, **[Н-Аф+TR]** или **[Н-Аф+TR МЭ]** (P.107) и значение апертуры больше F8, точность фокусировки уменьшается. На экране будет отображено .
- ⚠️ В режимах   SH1 и ProCap SH1 нижний предел выдержки — 1/15 с.
- ⚠️ В режимах   SH2 и ProCap SH2 нижний предел выдержки равен 1/640 с, если для **[Макс. кадр/мин]** в **[Настройки серийной съемки]** установлено значение **[50fps]**, и 1/160 с, если для этого параметра установлено значение **[25fps]**, **[16,7fps]** или **[12,5fps]**.
- ⚠️ Скорость съемки будет ниже, если для **[ISO]** установлено значение 16000 или выше.
- ⚠️ Если в режиме   для **[ISO]** установлено значение 16000 или выше, скорость синхронизации вспышки будет соответствовать 1/50 с, а скорость съемки будет ограничена 10 к/с.
- ⚠️ Если в режиме автоспуска вы встанете перед камерой и нажмете кнопку спуска затвора, снимок может получиться несфокусированным.
- ⚠️ Скорость серийной съемки варьируется в зависимости от используемого объектива и фокусировки трансфокатора.
- ⚠️ Если при серийной съемке индикатор заряда аккумулятора мигает из-за низкого заряда, камера прекращает съемку. В зависимости от оставшегося заряда аккумулятора, камера может сохранить не все снимки.
- ⚠️ Фотоснимки, полученные в беззвучном режиме и в режиме «Предустан. серия», могут иметь искажения, если объект съемки или камера быстро перемещаются во время съемки.
- ⚠️ Чтобы использовать вспышку в беззвучном режиме съемки, выберите **[Разрешено]** для **[Вспышка]** в **[Беззв. [♥] настройки]** (P.210).
- ⚠️ В темноте скорость съемки может быть ниже. Чтобы увеличить скорость съемки, можно установить для параметра **[Ночное видение]** значение **[Откл.]**.  «**Настройка экрана для съемки в темноте** (**[Ночное видение]**)» (P.386)

Количество снимков, которые могут быть сделаны

На экране камеры отображается количество снимков, которые можно сохранить в оставшемся буферном пространстве в следующих случаях:

- когда кнопка спуска нажата наполовину, когда кнопка спуска нажата полностью, при записи на SD-карту.





Если он становится **[00]** (красным), камера не может записать следующий снимок. После записи изображений из буфера на карту памяти данное число будет увеличиваться, и функция сохранения снимков в буфер снова станет доступной.

- ⚠ Если в камеру не установлена карта памяти, данное число не отображается.
- ⚠ Также оно может не отображаться в зависимости от используемых функций.
- 🔊 Указанное количество является приблизительным. Значение может меняться в зависимости от условий съемки.

Настройка функций серийной съемки (Настройки серийной съемки)



P A S M B 

Пользователь может выбрать типы режимов серийной съемки, которые будут отображаться на экране при нажатии кнопки   , а также максимальную скорость/количество кадров для каждого режима серийной съемки.

Меню



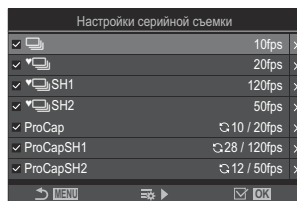

- MENU →  → 7. Режим работы затвора → Настройки серийной съемки

1. Выберите режим серийной съемки, который будет отображаться на экране в качестве опции, и установите рядом с ним «галочку» (✓).

- Чтобы установить «галочку» (✓), выберите опцию с помощью кнопок   и нажмите кнопку **OK**.
Чтобы снять «галочку», нажмите кнопку **OK** еще раз.



Экран настройки серийной
съемки

 [] отображается, если для [Антишок []] установлено значение [Вкл.] в [Настройки антишока []] (P.209).

2. Нажмите .

3. Выполните настройку параметров.



<p>Макс. кадр/сек</p>	<p>Установите скорость серийной съемки. Цифры означают приблизительную максимальную скорость.</p> <p>/♦: 1 – 10 к/с</p> <p>♥: 5, 10, 15, 20 к/с</p> <p>♥ SH1: 60, 100, 120 к/с</p> <p>♥ SH2: 12,5, 16,7, 25, 50 к/с</p> <p>ProCap: 5, 10, 15, 20 к/с</p> <p>ProCap SH1: 60, 100, 120 к/с</p> <p>ProCap SH2: 12,5, 16,7, 25, 50 к/с</p>
<p>Кадры до съемки (только ProCap/ProCap SH1/ProCap SH2)</p>	<p>Установите количество кадров, которые нужно сделать до полного нажатия кнопки спуска, — от 0 до 99.</p>
<p>Огран. кол-ва кадров</p>	<p>Установите общее количество кадров, которые необходимо сделать, — от 2 до 99 (включая кадры до съемки). Также можно ограничить количество кадров, которые нужно сделать после полного нажатия кнопки спуска. Съемка прекращается автоматически по достижении предельного значения.</p> <ul style="list-style-type: none"> • Если не нужно устанавливать предельное количество кадров, выберите значение [Откл.]. • Чтобы установить предельное количество кадров, выберите нужное значение и нажмите кнопку OK. Откроется экран настройки. Чтобы изменить значение, используйте кнопки Δ ▽. • Для режима «Предустан. серия» количество кадров включает кадры до съемки. «Съемка без временной задержки срабатывания (съемка в режиме «Предустан. серия»)» (P212)

❗ Если включена функция **[HDR]**, **[Наложение фокуса]** или **[БКТ фокуса]**, параметр **[Огран. кол-ва кадров]** будет иметь значение **[Откл.]**.

❗ Если используется режим ♥ SH2 или ProCap SH2, скорость съемки **[50к/с]** можно настроить только для определенных объективов. См. информацию о совместимых объективах на нашем веб-сайте.

Настройка функций автопуска (Настройки автопуска)

PASMB 

Пользователь может выбрать типы режимов автопуска, которые будут отображаться при нажатии кнопки  , а также изменять такие параметры автопуска, как время ожидания камеры до начала съемки и количество снимаемых кадров.



Меню

- MENU →  → 7. Режим работы затвора → Настройки автопуска

1. Выберите режим автопуска, который будет отображаться на экране в качестве опции, и установите рядом с ним «галочку» (✓).

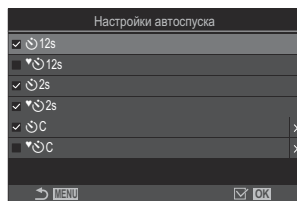
- Чтобы установить «галочку» (✓), выберите опцию с помощью кнопок Δ ∇ и нажмите кнопку **OK**.
Чтобы снять «галочку», нажмите кнопку **OK** еще раз.



 Значения [\blacklozenge 12с], [\blacklozenge 2с] и [\blacklozenge C] отображаются, когда для параметра **[Антишок]**  в разделе **[Настройки антишока [\blacklozenge]]** (P.209) установлено значение **[Вкл.]**.

2. При настройке параметра «Польз.автопуск» выберите [\lozenge C] / [\blacklozenge C] / [\heartsuit C] (Польз.автопуск) и нажмите \triangleright .
3. Выполните настройку параметров.

Кол. Кадров	Позволяет определить количество получаемых снимков после истечения времени таймера.
 Таймер	Позволяет настроить продолжительность задержки до начала съемки после полного нажатия кнопки спуска.
Интервал	Если количество снимков составляет 2 или больше, выберите интервал между снимками после истечения времени таймера задержки.

AF каждого
кадра

[Откл.]: если количество кадров 2 или меньше, фокус блокируется перед первым снимком.

[Вкл.]: камера выполняет фокусировку перед каждым снимком.

Съемка без вибрации, вызванной работой кнопки спуска затвора (Настройки антишока [◆])









PASMB 



Для уменьшения небольшого снижения резкости, обусловленного движением затвора, можно использовать режимы антишока.

Данный параметр следует использовать, когда небольшое движение камеры может вызвать ухудшение резкости, например при макросъемке или телефотосъемке.

Меню

- MENU →  → 7. Режим работы затвора → Настройки антишока [◆]

Антишок [◆]	<p>[Откл.]: режимы антишока ([◆, [◆] и др.) не отображаются на экране выбора режима работы затвора. Отображаются стандартные режимы съемки ([, [] и др.).</p> <p>[Вкл.]: режимы антишока ([◆, [◆] и др.) отображаются на экране выбора режима работы затвора. Стандартные режимы съемки ([, [] и др.) не отображаются.</p>
Задержка	<p>Позволяет настроить продолжительность задержки до начала съемки после полного нажатия кнопки спуска при использовании режима антишока.</p> <p>[0сек], [1/8сек], [1/4сек], [1/2сек], [1сек], [2сек], [4сек], [8сек], [15сек], [30сек]</p>

- Убедитесь, что в [\[Настройки серийной съемки\] \(P.205\)](#) напротив режима серийной съемки с  установлена «галочка» (✓).
- Выберите режим  ([P.201](#)), нажмите кнопку **OK** и начните фотосъемку. По прошествии указанного времени будет спущен затвор и сделан снимок.

Съемка без звукового сигнала затвора (Беззв. [♥] настройки)

P A S M B 

В ситуациях, в которых звук затвора является нежелательным, съемку можно выполнять беззвучно с помощью беззвучного режима съемки. Для устранения микроскопических колебаний, вызванных движением механического затвора, используется электронный затвор также, как и в случае съемки с компенсацией вибрации.

Меню

- MENU →  → 7. Режим работы затвора → Беззв. [♥] настройки

Задержка	Позволяет настроить продолжительность задержки до начала съемки после полного нажатия кнопки спуска при использовании беззвучного режима съемки. [0сек], [1/8сек], [1/4сек], [1/2сек], [1сек], [2сек], [4сек], [8сек], [15сек], [30сек]
Подавление шума	[Откл.] : съемка в обычном режиме. [Авто] : уменьшение помех на изображении, выполняемом в беззвучном режиме с длительной экспозицией. При подавлении шума звук спускаемого затвора может быть слышен.
	Оставьте или отключите звуковой сигнал [🔊] (P.429).
Подсветка Аф	Оставьте [Подсветка Аф] (P.144) с текущими параметрами или отключите ее.
Вспышка	Оставьте вспышку с текущими параметрами или отключите ее.

🕒 Во время съемки в супер-HD (P.254) функции **[🔊]**, **[Подсветка Аф]** и **[Вспышка]** работают в режиме **[Разрешено]** даже если для них установлено значение **[Запрещено]**. Если параметр **[Съемка в супер-HD]** имеет значение **[Вкл. 📷]**, параметр **[Вспышка]** имеет фиксированное значение **[🔊 Вспыш.Выкл.]**.

- Убедитесь, что в **[Настройки серийной съемки]** (P.205) напротив режима серийной съемки с ♥ установлена «галочка» (✓).

- Выберите режим с ♥ (P.201), нажмите кнопку **OK** и начните фотосъемку. После спуска затвора экран монитора на короткое время погаснет. Звуковой сигнал затвора будет отсутствовать.
- ⓘ Желаемые результаты могут быть не достигнуты, если съемка выполняется при освещении источниками мерцающего света, такими как флуоресцентные или светодиодные лампы, или если объект движется во время съемки рывками.
- ⓘ Самая короткая из доступных выдержка — 1/32000 с.
- ⓘ Если [ISO] имеет значение 16000 или выше, скорость синхронизации вспышки соответствует 1/50 с.

Съемка без задержки срабатывания (съемка в режиме «Предустан. серия»)

P A S M B 

Съемка начинается, когда кнопка спуска нажимается наполовину; на этапе перемещения кнопки из полунажатого положения до полного нажатия камера начинает записывать последние n полученных снимков на карту памяти, где n — число, указанное перед началом съемки. Если кнопка удерживается полностью нажатой, съемка продолжается до окончания записи указанного количества снимков. Данный параметр следует использовать для съемки событий, которые иначе можно пропустить из-за реакций объекта или задержки срабатывания затвора.

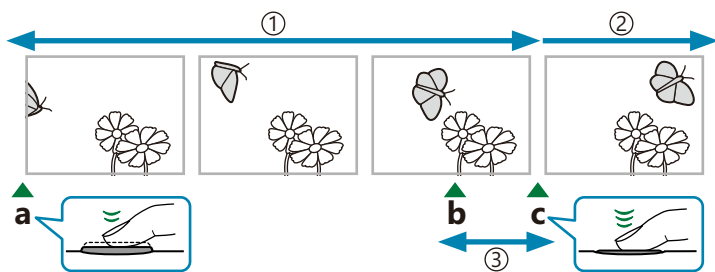

① До 99 кадров

② Серийная съемка продолжается

③ Задержка срабатывания затвора

a Кнопка спуска нажата наполовину

b Важный момент

c Кнопка спуска нажимается до конца

Предустан. серия (ProCap)

Данную настройку следует выбирать, если заранее известно, что расстояние до объекта будет изменяться во время съемки. Камера выполняет съемку с частотой до 20 к/с. До полного нажатия кнопки спуска максимально может быть получено 99 кадров. Если для режима [\[Реж. Автофок.\] \(P.107\)](#) выбрано значение [\[Н-Аф\]](#), [\[Н-Аф MF\]](#), [\[Н-Аф+TR\]](#) или [\[Н-Аф+TR MF\]](#), камера будет выполнять фокусирование перед съемкой каждого кадра.

Предустан. серия SH1 (ProCap SH1)

Данную настройку следует выбирать, если значительное изменение расстояния до объекта во время съемки маловероятно. Камера выполняет съемку с частотой до 120 к/с. До полного нажатия кнопки спуска максимально может быть получено 99 кадров. В камере используется режим [\[П-Аф\]](#), если значения [\[Н-Аф\]](#) или [\[Н-Аф+TR\]](#) заданы для параметра [\[Реж.Автофок.\] \(P.107\)](#), и [\[П-Аф MF\]](#), если заданы [\[Н-Аф MF\]](#) или [\[Н-Аф+TR MF\]](#).

 В режиме [\[ProCap SH1\]](#) нижний предел выдержки — 1/15 с.

Предустан. серия SH2 (ProCap SH2)

Камера выполняет съемку с частотой до 50 к/с. До полного нажатия кнопки спуска максимально может быть получено 99 кадров. Если для режима [**Реж. Автофок.**] (P.107) выбрано значение [**Н-Аф**], [**Н-Аф MF**], [**Н-Аф+TR**] или [**Н-Аф+TR MF**], камера будет выполнять фокусирование перед съемкой каждого кадра.

- ① Режим [**ProCap SH2**] доступен только с некоторыми объективами. Подробная информация представлена на нашем веб-сайте.
- ① При использовании режима автофокуса [**Н-Аф**], [**Н-Аф MF**], [**Н-Аф+TR**] или [**Н-Аф+TR MF**] (P.107) и значение апертуры больше F8 в режиме [**ProCap SH2**] точность фокусировки уменьшается. На экране будет отображено **F**.
- ① В режиме [**ProCap SH2**] нижний предел выдержки равен 1/640 с, если для [**Макс. кадр/мин**] в [**Настройки серийной съемки**] установлено значение [**50fps**], и 1/160 с, если для этого параметра установлено значение [**25fps**], [**16,7fps**] или [**12,5fps**].

Кнопка

- Кнопка      

Панель управления Super



- **OK**  Раб. затвора (/)

Меню

- **MENU**   **1**  7. Режим работы затвора  Раб. затвора (/)

1. Выберите ProCap, ProCap SH1 или ProCap SH2 и нажмите кнопку **OK**.

2. Для начала съемки нажмите кнопку спуска до половины.

- При нажатии кнопки спуска наполовину на экране отображается значок захвата (). Если удерживать кнопку нажатой наполовину более одной минуты, съемка закончится и значок  перестанет отображаться на экране. Для продолжения съемки нажмите кнопку спуска еще раз.
- Пока кнопка спуска полностью нажата, съемка будет продолжаться до момента получения количества снимков, указанного в параметре [**Огран. кол-ва кадров**].



- ④ Значения [**Макс. кадр/мин**], [**Кадры до съемки**] и [**Огран. кол-ва кадров**] можно настраивать в [**Настройки серийной съемки**] (P.205).

3. Нажмите кнопку спуска до конца, чтобы начать сохранение снимков на карте памяти.

- ① Функция «Предустан. серия» недоступна, когда камера подключена к смартфону (Wi-Fi).
- ① Мерцание флуоресцентной подсветки или значительное перемещение объекта съемки может вызвать дефекты на снимках.
- ① Во время съемки монитор не отключается и затвор работает бесшумно.
- ① Величина самой длительной выдержки ограничена.
- ① В зависимости от яркости объекта, параметров **[ISO]** и компенсации экспозиции, частота кадров при просмотре может уменьшиться до значения, меньше чем установленное для параметра **[Частота Кадров]** (P.387).

Подавление мерцания на фотографиях (Подавление мерцания)

P A S M B 

На фотографиях, снятых при мерцающем освещении, можно заметить неравномерную экспозицию. Если этот параметр включен, камера определит частоту мерцания и соответствующим образом отрегулирует время спуска затвора.

Меню

- MENU →  → 7. Режим работы затвора → Подавление мерцания

- Если выбрано значение **[Вкл.]**, на дисплее появляется значок «FLK».



- ⚠ При некоторых настройках камера может не определить мерцание. Если мерцание не будет определено, будет использовано нормальное время спуска затвора.
- ⚠ При большой выдержке используется нормальное время спуска.
- ⚠ Включение функции уменьшения мерцания может привести к задержке спуска, что замедляет скорость смены кадров во время серийной съемки.

Стабилизация изображения



Уменьшение дрожания камеры

( Стабилизация /  Стабилизация)





P A S M B 

Можно снизить эффект от дрожания камеры, который может возникнуть в условиях недостаточного освещения или при съемке с большим увеличением.

Панель управления Super

- **OK** →  Стабилизация /  Стабилизация

Меню

- **MENU** →  1 → 8. Стабилизация →  Стабилизация
- **MENU** →  4 → 4. Стабилизация →  Стабилизация

Стабилизация



Откл. S-IS (Фото-IS откл.)	Стабилизация отключена. Это значение необходимо выбирать при использовании штатива.
Авто S-IS (Авто IS)	Стабилизация применяется к движениям по всем осям. Камера автоматически приостанавливает стабилизацию по осям, по которым выполняется проводка камеры для панорамной съемки.
S-IS1 (IS по всем напр.)	Стабилизация применяется к движениям по всем осям.
S-IS2 (IS По Вертикали)	Стабилизация применяется к движению по вертикали. Следует использовать при горизонтальной проводке камеры.
S-IS3 (IS По Горизонтали)	Стабилизация применяется к движению по горизонтали. Следует использовать при вертикальной проводке камеры.

Стабилизация

Откл. M-IS (Видео-IS откл.)	Стабилизация отключена.
M-IS1 (IS по всем напр.)	Электронная стабилизация вместе с управлением движениями матрицы системой VCM.
M-IS2 (IS по всем напр.)	Только управление движениями матрицы системой VCM. Электронная стабилизация не выполняется.

Настройка расширенных параметров стабилизации

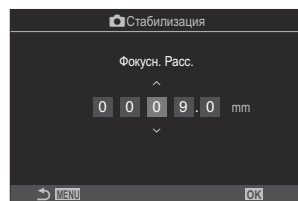

При использовании объективов с системами, отличающимися от систем стандарта микро 4/3 или 4/3, необходимо указать фокусное расстояние объектива.

1. Во время настройки [ Стабилизация] или [ Стабилизация] нажмите кнопку **INFO**. Укажите фокусное расстояние с помощью кнопок Δ ∇ \triangleleft \triangleright и нажмите кнопку **OK**.



Фокусное расстояние	Установите фокусное расстояние объектива. Укажите значение, которое соответствует отметке на объективе. [0,1] – [1000,0] мм
----------------------------	---

- ① Функция стабилизации может оказаться не в состоянии выполнить компенсацию при слишком большой амплитуде движений камеры или при очень длинной выдержке. В таких случаях следует использовать штатив.
- ① При действовании стабилизации может быть замечен шум или вибрация.
- ① В случае выбора настройки с помощью переключателя стабилизации на объективе, она имеет больший приоритет по сравнению с настройкой, выбранной в камере. Настройку можно изменить.  «Стабилизация для IS объективов (Приор. IS объектива)» (P.223)
- ① Функция **[S-IS Авто]** работает так же, как и функция **[S-IS1]**, когда для параметра **[Приор. IS объектива] (P.223)** выбрано значение **[Вкл.]**.



- ⓘ Если выбрано **[S-IS Авто]** или **[S-IS1]** и  SH2/ProCap SH2 в качестве режима работы затвора (P.201), стабилизация изображения будет соответствовать движениям камеры в направлении глубины поля в сравнении с другими режимами серийной съемки.
- ☞ По выбору можно задать стабилизацию при нажатии наполовину кнопки спуска.  «Стабилизация при полунажатии ( Стабилизация)» (P.220)

Параметры стабилизации (Уровень IS)

PASMB 

Выберите нужную величину стабилизации для режима видеозаписи.

Меню

- MENU →  → 4. Стабилизация →  Уровень IS

+1	Применяется для съемки статичных объектов с рук.
± 0	Рекомендуется в большинстве ситуаций.
-1	Применяется для проводки с рук, съемки под наклоном и отслеживания.

Стабилизация при полунажатии (Стабилизация)

PASMB 

Пользователь может задать стабилизацию при нажатии кнопки спуска наполовину. Приостановить стабилизацию может понадобиться, например, в ситуации, когда используется индикатор для выравнивания камеры при наведении.

Меню

• MENU →  → 8. Стабилизация →  Стабилизация

Вкл.	Стабилизация выполняется, когда кнопка спуска нажата наполовину.
Откл.	Стабилизация не выполняется, когда кнопка спуска нажата наполовину.

Стабилизация в режиме серийной фотосъемки (Стабилизация)

PASMB 

Выберите тип стабилизации, который будет применяться в серийной съемке.

Для достижения максимального эффекта стабилизации во время серийной съемки камера центрирует сенсор перед каждым снимком. В результате немного уменьшается частота последовательности кадров.

Меню

• MENU →  → 8. Стабилизация →  Стабилизация

Приор.стабил.	Приоритет стабилизации. Частота последовательных кадров незначительно уменьшается.
Приор.кад/мин	Приоритет частоте последовательных кадров. В некоторых условиях стабилизация чуть менее эффективна.

Отображение движения камеры на экране (Помощь при руч.съемке)

PASMB 

Пользователь может вывести на экран движения камеры и контуров и скорректировать их с помощью функции стабилизации, когда кнопка спуска нажата до половины, а также во время экспозиции. Это удобно, когда нужно уменьшить движение камеры во время долгой экспозиции при съемке с рук.

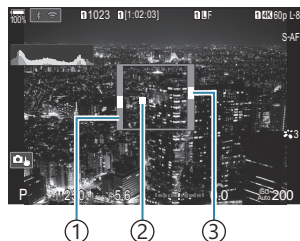



- ① Границы движений можно скорректировать с помощью функции стабилизации (серый цвет)
- ② Движение камеры (по горизонтали/по вертикали)
- ③ Движение камеры (вращение)

Меню

• MENU →  → 8. Стабилизация → Помощь при руч.съемке

Откл.	Движения камеры не отображаются на экране.
Вкл.	Движения камеры отображаются на экране, когда кнопка спуска нажата наполовину, а также во время экспозиции.

- ⚠ Отсутствие размытых участков на снимке не гарантируется, даже если индикатор движения камеры находится внутри серой рамки.
- ⚠ Движение камеры не отображается корректно, если камера находится близко к объекту.
- ⚠ Движение камеры не отображается, если для параметра [ Стабилизация] установлено значение [Откл.] или используются объективы других производителей, с которыми совместима только система стабилизации объектива.
- ⚠ Если параметр [ Стабилизация] имеет значение [Откл.], движение камеры отображается только во время экспозиции.

Стабилизация для IS объективов (Приор. IS объектива)

PASMB 

При использовании объективов других производителей с внутренней стабилизацией изображения пользователь может установить приоритет для функции стабилизации камеры или объектива.

ⓘ Данная опция не работает, если объектив оснащен переключателем IS, который можно использовать для включения или отключения функции стабилизации.

Меню

• MENU →  → 8. Стабилизация → Приор. IS объектива

Вкл.	Приоритет функции стабилизации объектива.
Откл.	Приоритет функции стабилизации камеры.

Цвет и качество

Установка качества для фотоснимков и видеороликов (📷⏪ / 🎥⏪)

РАСМВ 🎥

Пользователь может выбрать режим качества изображения для фотоснимков и видеороликов. Выберите качество в зависимости от предполагаемого дальнейшего использования изображения (обработка на компьютере, размещение на веб-сайте и т. п.).

Панель управления Super

- ОК → 📷⏪ / 🎥⏪

Меню

- MENU → 📷1 → 1. Основ. настройки/Качество изобр. → 📷⏪
- MENU → 🎥 → 1. Основ. настройки/Качество изобр. → 🎥⏪

Настройка 📷⏪

Элемент	Размер фото	Коэффициент сжатия	Формат файла
L SF	5184 × 3888	Самое лучшее (1/2,7)	JPG
L F	5184 × 3888	Наилучшее (1/4)	JPG
L N	5184 × 3888	Нормально (1/8)	JPG
M N	3200 × 2400	Нормально (1/8)	JPG
RAW	5184 × 3888	Сжатие без потери данных	ORF
RAW+JPEG	Выбор комбинации приведенных выше параметров RAW и JPEG		

- ☞ Доступные комбинации отношения размер фото/сжатие можно выбрать в меню.
 - ☞ «Комбинации размеров изображения JPEG и степени сжатия (📷 ⏪ ⏩ Расшир. настройки)» (P.229)
- ☞ При съемке с высоким разрешением (P.254) можно выбирать значения **80M F**, **50M F**, **25M F**, **80M F+RAW**, **50M F+RAW**, **25M F+RAW**.
- ☞ Если для параметра **[Сохранить настр. 📷]** в **[Настр. гнезда карты] (P.414)** выбрано значение **[Стандартный]**, **[Двойной синхрон. ↓]**, **[Двойной синхрон. ↑]** или **[Автопереключение]** выбранные параметры применяются к картам в обоих разъемах **1** и **2**.
- ☞ Режимы **80M F** и **80M F+RAW** недоступны, если для параметра «Съемка в супер-HD» выбрано значение **[Вкл. 📷]** (P.254).
- ☞ При выборе Съемки в супер-HD (P.254) изменяется установленный параметр качества снимка; перед выполнением съемки рекомендуется проверить этот параметр качества снимка.
- ☞ В RAW-файлах хранятся необработанные данные об изображениях. Этот формат (с расширением «.ORF») подходит для снимков, которые впоследствии будут обрабатываться.
 - Нельзя просматривать на других камерах.
 - Можно просматривать на компьютерах с помощью программного обеспечения для работы с цифровыми изображениями OM Workspace.
 - Можно сохранять в формате JPEG с помощью опции ретуши **[Редакт. RAW] (P.339)** в меню камеры.

Настройка

- Для изменения настроек каждого режима качества изображения нажмите **▷** при выборе режима качества изображения.

Значок качества видеоролика

Изменения настроек отображаются в значке качества видеоролика , как показано здесь. Можно сохранить до трех комбинаций.



- ① Разрешение видео
- ② Частота кадров воспр.
- ③ Компенсация движения

Разрешение видео

4K	4K	3840 × 2160
FHD	FHD (Full HD)	1920 × 1080
C4K	C4K (4K Цифровое кино)	4096 × 2160

Компенсация движения

I-8 ¹	A-I (ALL-Intra ²)
L-8 ¹	L-GOP (LongGOP)

1 Если  **Видеокодек** (P.230) имеет значение

[H.264]: «-8»

[H.265]: «-10»

2 Если используется ALL-Intra, запись видео осуществляется без межкадрового сжатия.

Применяется при редактировании, при этом увеличивает размер данных.

- Имеет фиксированное значение **[L-GOP]**, если для параметра **[Разрешение видео]** установлено значение **[4K]** или **[C4K]**.

Частота кадров воспр.

60p	59.94p (59.94 к/с)
50p	50.00p (50.00 к/с)
30p	29.97p (29.97 к/с)
25p	25.00p (25.00 к/с)
24.00p	24.00p (24.00 к/с)
24p	23.98p (23.98 к/с)

- Значение **[24.00p]** можно выбрать, только если **[Разрешение видео]** имеет значение **[C4K]**.

Замедл./уск. воспр.

—	Откл.
—	Количество (скорость)

- Большая скорость означает быструю запись, а маленькая — медленную.
- Поскольку видеоролики воспроизводятся с заданной скоростью, они выглядят как видеоролики в замедленной/ускоренной съемке.

 Запись звука не выполняется.

 Арт-фильтры, выбранные в Режим Цвета, не применяются.

- ① В зависимости от значения параметра [📷 ⏪] функция медленной и/или быстрой записи может быть недоступна.
- ② Доступна только выдержка 1/24 или выше. Доступность зависит от значения параметра [Частота Кадров].
- ③ В зависимости от используемой карты памяти запись может завершиться до достижения максимальной длины.
- ④ Настройка компенсации движения может быть недоступна при некоторых настройках.
- ⑤ Видеоролики записываются с пропорцией 16:9. Видеоролики С4К записываются с пропорцией 17:9.

Съемка высокоскор. видео

Съемка с высокой частотой кадров. Видеоролики снимаются при 100–240 к/с и воспроизводятся при 23,98–59,94 к/с. Растягивание фактической длительности видеозаписи в 2–10 раз позволяет просматривать в замедленном режиме движения, которые в реальности занимают всего лишь одно мгновение.

Параметр высокоскоростного видео может находиться в меню качества изображения видеоролика. Выбор частоты кадров воспроизведения определяет коэффициент для скорости воспроизведения. Ограничения применяются к комбинации Частота кадров сенс. и Частота кадров воспр.

Изменения в настройках отображаются в значке, как показано ниже. Изменения настроек отображаются в значке качества видеоролика, как показано здесь.

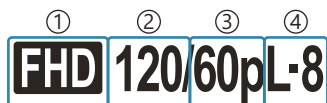

- ① Разрешение видео
- ② Частота кадров сенсора
- ③ Частота кадров воспр.
- ④ Компенсация движения

Разрешение видео

	FHD (Full HD)	1920 × 1080
--	---------------	-------------

Частота кадров сенсора

240 к/с / 200 к/с / 120 к/с / 100 к/с

- 240к/с можно использовать, только если [📷 Видеокодек] (P.230) имеет значение [H.264].



Компенсация движения

L-8 ¹	L-GOP (LongGOP)
------------------	-----------------

- 1 Если [📷 Видеокодек] (P.230) имеет значение
 [H.264]: «-8»
 [H.265]: «-10»

Частота кадров воспр.

60p	59.94p (59.94 к/с) Частота кадров воспроизведения: × 0,5/0,25
50p	50.00p (50.00 к/с) Частота кадров воспроизведения: × 0,5/0,25
30p	29.97p (29.97 к/с) Частота кадров воспроизведения: × 0,25/0,12
25p	25.00p (25.00 к/с) Частота кадров воспроизведения: × 0,25/0,13
24p	23.98p (23.98 к/с) Частота кадров воспроизведения: × 0,2/0,1

- Для изменения настроек высокоскоростного видео нажмите  при выборе режима качества изображения.
- ⓘ При использовании SD/SDHC-карты размер одного файла ограничивается 4 Гб.
При использовании SDXC-карты запись останавливается до того, как время просмотра достигнет значения 3 часа.
- ⓘ Фокусировка, экспозиция и баланс белого во время записи заблокированы.
- ⓘ Запись звука не выполняется.
- ⓘ Угол поля изображения немного сужается.
- ⓘ Во время записи нельзя изменить параметры диафрагмы, выдержки, а также коррекцию экспозиции, и чувствительность ISO.
- ⓘ Невозможно записывать или отображать тайм-коды.
- ⓘ Яркость может меняться при корректировке увеличения во время записи.
- ⓘ Запись высокоскоростного видео не доступна, когда камера подключена к другому устройству по интерфейсу HDMI.
- ⓘ Во время записи высокоскоростного видео для режима мишени Аф нельзя выбрать значение «Все» (все мишени).
- ⓘ Функция [Стабилизация] (P.216) > [M-IS1] недоступна.
- ⓘ Режимы изображения [i-Enhance] и арт-фильтры (P.233) недоступны.
- ⓘ [Градация] (P.237) имеет фиксированное значение [Градац. Нормально].
- ⓘ Запись высокоскоростного видео недоступна при удаленной съемке, когда камера подключена к смартфону.

Комбинации размеров изображения JPEG и степени сжатия (📷⏪⏩ Расшир. настройки)

PASMB 📷

Качество JPEG-изображения можно задать, указав сочетание размера изображения и степени сжатия.

Меню

• MENU → 📷 → 1. Основ. настройки/Качество изобр. → 📷⏪⏩ Расшир. настройки

Размер фото (Подсчет Пикселей)	Коэффициент сжатия			Приложение
	Самое лучшее	Наилучшее	Нормально	
Большой (5184×3888)	L SF	L F	L N	Выбор для размера печати
Средний (3200×2400)	M1 SF	M1 F	M1 N	
Средний (1920×1440)	M2 SF	M2 F	M2 N	
Малый (1280×960)	S1 SF	S1 F	S1 N	Для небольших распечаток и для размещения на веб-сайтах
Малый (1024× 768)	S2 SF	S2 F	S2 N	

Выбор кодека для записи видео

(📺 Видеокодек)

P A S M B 📺

Выбор кодека, который будет использоваться для записи видео.

Меню

- MENU → 📺 → 1. Основ. настройки/Качество изобр. → 📺 Видеокодек

H.264	Запись видеороликов 8 бит с помощью H.264, который является универсальным кодеком. Эта настройка рекомендуется в большинстве ситуаций.
H.265	Запись видеороликов 10 бит с помощью кодека H.265. Данный параметр применяется в основном для съемки видеороликов, которые впоследствии будут редактироваться на компьютере.

⚠️ Если выбрано [H.265], только [📺 2 OM-Log400] и [📺 3 HLG] доступны для [📺 Режим Цвета] (P241). Для воспроизведения в правильном цвете и с нужной яркостью требуется телевизор или монитор, поддерживающий 10 бит. При подключении к HDMI устройству, поддерживающему 10 бит, цвета значков могут отличаться от обычных.

Настройка пропорций кадра (Пропорции Кадра)

P A S M B 

Выберите отношение ширины и высоты изображения в соответствии с предпочтениями или целями, касающимися печати или определяемыми другими условиями. В дополнение к стандартной пропорции (ширина-к-высоте) с коэффициентом **[4:3]** камера предоставляет настройки со значениями: **[16:9]**, **[3:2]**, **[1:1]** и **[3:4]**.

Панель управления Super

- **OK** → Пропорции

Меню

- **MENU** → **Q1** → 1. Основ. настройки/Качество изобр. → Пропорции Кадра

- Изображения в формате JPEG перед сохранением обрезаются до выбранных пропорций. Изображения в формате RAW не обрезаются и сохраняются в пропорции **[4:3]** с информацией о выбранных пропорциях. Во время воспроизведения изображения отображается область с информацией о выбранной пропорции.

Периферийное освещение (Комп. Виньетир.)

PASMB 

Компенсация низкой яркости по краям кадра, связанной с оптическими характеристиками объектива. Некоторые объективы уменьшают яркость по краям кадра. Камера может скорректировать это и увеличить яркость по краям.

Меню

• MENU →  → 1. Основ. настройки/Качество изобр. → Комп. Виньетир.

Откл.	Функция компенсации виньетирования отключена.
Вкл.	Камера определяет и корректирует низкое периферийное освещение.

- ① Значение **[Вкл.]** не действует, если установлен телеконвертер или удлинительное кольцо.
- ① При фотосъемке с высоким уровнем чувствительности ISO по краям фотографий могут быть заметны помехи.

Параметры обработки (Режим Цвета / Режим Цвета)





P A S M B 



Имеется возможность выбора способа обработки снимков во время съемки для оптимизации цвета, тона и других характеристик. Выбор можно делать из предустановленных режимов цвета в соответствии с объектом съемки или художественным замыслом. Контраст, резкость и другие установки можно изменять для каждого режима по-отдельности. Также можно добавлять художественные эффекты с помощью арт-фильтров. Арт-фильтры предоставляют возможность настройки дополнительных эффектов для рамки и тому подобное. Изменения, сделанные в отношении отдельных параметров, сохраняются независимо для каждого режима цвета и арт-фильтра.



Панель управления Super

- **OK** → Режим Цвета

Меню

- **MENU** →  → 2. Режим цвет/ББ →  Режим Цвета
- **MENU** →  → 2. Режим цвет/ББ →  Режим Цвета

ⓘ Если режим видеоролика настроен, как описано ниже, можно установить то же значение, что и для параметра [ Режим Цвета] (P.234). Для этого необходимо выбрать [ Режим Цвета] в панели управления super.

- Для [ Видеокодек] установлено значение [Н.264], а для [ Режим Цвета] установлено значение [Аналогично 





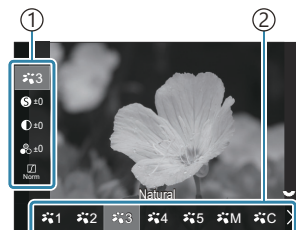

Настройка параметра Режим Цвета





1. Выберите режим цвета с помощью заднего диска или .



Экран настройки параметра «Режим Цвета»

- ① Элемент
② Режим Цвета

	i-Enhance	Камера корректирует цвет и контраст для получения оптимальных результатов в соответствии с типом объекта съемки.
	Яркий	Обеспечивает яркие цвета.
	Естественный	Обеспечивает естественные цвета.
	Пригл.	Подходит для снимков, которые будут впоследствии обрабатываться.
	Портрет	Оптимизирует цветовые оттенки кожи.
	Однотонный	Снимки сохраняются однотонными. Можно применять фильтры с цветовыми эффектами и выбирать цветовой тон.
	Польз.	Обеспечивает изменение параметров режима цвета для создания пользовательского варианта выбранного режима цвета.

	Подводная съемка	<p>Снимки обрабатываются для получения ярких цветов в подводных условиях.</p> <p> Рекомендуем установить значение [Откл.] для параметра [⚡ + ББ], (P.251) если выбран режим [ Подводная съемка].</p>
	Создание цвета	<p>Обеспечивает настройку оттенка и цвета в соответствии с художественной целью.</p>

ART 1	Поп Арт
ART 2	Мягкий Фокус
ART 3	Бледные Цвета
ART 4	Светлые тона
ART 5	Зернистость
ART 6	Пинхол
ART 7	Диорама
ART 8	Кросс Процесс
ART 9	Легкая Сепия
ART 10	Резкие тона
ART 11	Key Line
ART 12	Акварель
ART 13	Винтаж
ART 14	Частичный Цвет
ART 15	Bleach Bypass
ART 16	Диффузионный фильтр

Использует настройки арт-фильтра. Также можно использовать художественные эффекты. Доступность тех или иных эффектов зависит от арт-фильтра.

Расширенные настройки параметра «Режим Цвета»

1. Нажмите $\Delta \nabla$ на экране настройки параметра «Режим Цвета» (P.234), чтобы выбрать опцию для настройки.

- Доступность тех или иных настроек зависит от выбранного режима цвета.

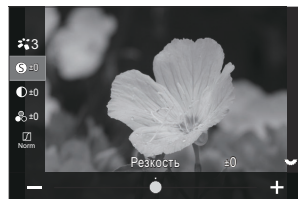

	Резкость	Обеспечивает настройку резкости изображения. Линии контура могут быть усилены для получения четкого и чистого снимка. [-2] – [±0] – [+2]
	Контраст	Обеспечивает настройку контраста изображения. Увеличение контраста усиливает разницу между светлыми и темными областями для получения более интенсивного, отчетливого снимка. [-2] – [±0] – [+2]
	Насыщенность	Обеспечивает настройку цветовой насыщенности. Увеличение насыщенности делает снимки более яркими. [-2] – [±0] – [+2]

	Градация	<p>Обеспечивает настройку яркости и затенения. Приближает характеристики снимков к тому, что наблюдается, например, при увеличении яркости всего снимка в целом. В зависимости от контраста можно установить как темную, так и светлую градацию.</p> <p>[Осв. Теней]: Разделение изображения на детализированные участки с отдельной настройкой яркости для каждого из них. Эта настройка эффективна в случае изображений с участками большой контрастности со слишком яркими оттенками белого или слишком темными оттенками черного цвета.</p> <p>[Градац. Нормально]: Оптимальное затенение. Рекомендуется для большинства условий.</p> <p>[Градац. Выс. Ключ]: Используется тон, подходящий для яркого объекта.</p> <p>[Градац. Низк. Ключ]: Используется тон, подходящий для темного объекта.</p>
Эффект	Эффект	<p>Выбор величины воздействия эффекта i-Enhance.</p> <p>[Эффект: низкий]: Применение к изображениям низкого значения эффекта.</p> <p>[Эффект: стандартный]: Применение к изображениям стандартного значения эффекта.</p> <p>[Эффект: высокий]: Применение к изображениям высокого значения эффекта.</p>

<p>Фильтр</p>	<p>Цветной фильтр</p>	<p>Эффекты цветного фильтра можно добавлять при выборе однотонного режима цвета. В зависимости от цвета объекта эффекты цветного фильтра могут увеличить яркость объекта или контраст. Оранжевый цвет добавляет больше контраста, чем желтый, красный больше, чем оранжевый. Зеленый является оптимальным выбором для портретов и других подобных снимков.</p> <p>[N:Нет]: Без применения эффекта фильтра.</p> <p>[Ye:Желтый]: Воспроизводит четкие очертания белого облака на естественно синем небе.</p> <p>[Or:Оранжевый]: Слегка акцентирует синее небо или свет солнца на закате.</p> <p>[R:Красный]: Еще больше выделяет синее небо или осеннюю листву.</p> <p>[G:Зеленый]: Добавляет теплые тона для кожи на портретах. Зеленый фильтр также подчеркивает красные тона губной помады.</p>
<p>Цвет</p>	<p>Монохром</p>	<p>Добавляет цветовой оттенок на фотографии в однотонном режиме цвета.</p> <p>[N:Нормальный]: Создает обычное черно-белое изображение.</p> <p>[S:Сепия]: Позволяет снимать в однотонном режиме с оттенком сепия.</p> <p>[B:Синий]: Позволяет снимать в однотонном режиме с синим оттенком.</p> <p>[P:Пурпурный]: Позволяет снимать в однотонном режиме с пурпурным оттенком.</p> <p>[G:Зеленый]: Позволяет снимать в однотонном режиме с зеленым оттенком.</p>







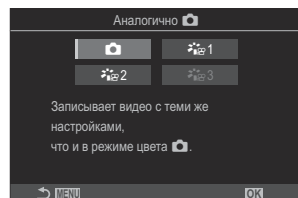

	Режим Цвета	<p>Выберите режим цвета, который нужно настроить для режима [Польз.]. [i-Enhance], [Яркий], [Естественный], [Пригл.], [Портрет], [Однотонный]</p>
	Создание цвета	<p>Вращайте передний диск для настройки оттенка. Вращайте задний диск для настройки насыщенности. Для сброса параметров коррекции экспозиции нажмите и удерживайте кнопку OK.</p>
Эффект	Добавить Эффект	<p>Добавить эффект к арт-фильтру. Возможность добавления тех или иных эффектов зависит от арт-фильтра. При использовании некоторых арт-фильтров возможна настройка таких параметров, как «Цветной фильтр» и «Монохром».</p>
Цвет	Частичный Цвет	Устанавливает арт-фильтр «Частичный Цвет».





- ⓘ Арт-фильтры могут применяться только к снимкам в формате JPEG. Значение **[RAW+JPEG]** выбирается автоматически вместо **[RAW]**.
- ⓘ В зависимости от места съемки результаты применения некоторых настроек могут быть незаметны, при этом в других случаях переходы цветовых тонов могут быть резкими или изображение может стать после обработки более «зернистым».
- ⚙ С помощью меню **[Настр. Режимы Съемки] (P.242)** можно скрыть или отобразить каждый режим цвета.

Настройка параметра Режим Цвета

1. Выберите в меню [ Режим Цвета].
2. Выделите нужный пункт стрелками Δ ∇ \triangleleft \triangleright .



	Аналогично 	Для записи видеороликов используются настройки, аналогичные установленным для  Режим Цвета.
	 1 Приглушённый цвет	Видеоролики записываются с помощью тоновой кривой, адаптированной для цветокоррекции.
	 2 OM-Log400	Видеоролики записываются с помощью логарифмической тоновой кривой для большей свободы во время цветокоррекции.
	 3 HLG	Видеоролики записываются в высоком динамическом диапазоне, при этом при воспроизведении на совместимом оборудовании изображения выглядят аналогично изображениям, просматриваемым невооруженным глазом.

- ⚠ Опцию [ 3 HLG] невозможно выбрать, если для [ Видеокодек] (P.230) установлено значение [H.264].
- ⚠ Опции [] и [ 1 Приглушённый цвет] невозможно выбрать, если для [ Видеокодек] (P.230) установлено значение [H.265].

Выбор опций, отображаемых на экране при выборе режима цвета (📷 Настр. Режимы Съемки)

PASMB 

Пользователь может вывести на экран только те опции, которые нужны ему во время выбора режима цвета.

🔗 См. подробную информацию о режимах цвета в разделе «[Параметры обработки \(📷 Режим Цвета / 📷 Режим Цвета\)](#)» (P.233).

Меню

- MENU → 📷₁ → 2. Режим цвет/ББ → 📷 Настр. Режимы Съемки

1. Выберите режим цвета, который будет отображаться на экране в качестве опции, и установите рядом с ним «галочку» (✓).
 - Чтобы установить «галочку» (✓), выберите опцию с помощью кнопок Δ ∇ и нажмите кнопку **OK**. Чтобы снять «галочку», нажмите кнопку **OK** еще раз.

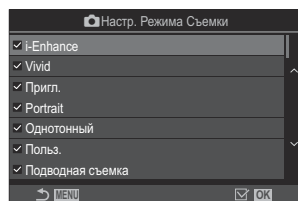

Экран «Настр. Режимы Съемки»

Настройка цвета (ББ (баланс белого))

P A S M B 





Баланс белого (ББ) гарантирует, что белые объекты на записанных камерой снимках будут выглядеть именно белыми. Для большинства случаев подходит значение **[Авто]**, а другие значения можно выбирать в соответствии с источником света, когда режим **[Авто]** не позволяет получить желаемые результаты или когда нужно добавить на изображения особенный цветовой оттенок.



Настройка баланса белого

Панель управления Super

- **OK** → Баланс белого

Меню



- **MENU** →  → 2. Режим цвет/ББ →  ББ
- **MENU** →  → 2. Режим цвет/ББ →  ББ

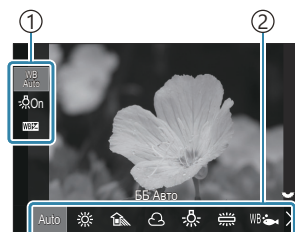





1. Выберите режим ББ с помощью заднего диска или кнопок  .



Экран настройки ББ

- ① Элемент
- ② Баланс белого

2. Для настройки подробных параметров выбранного режима цвета выберите опцию с помощью кнопок  .

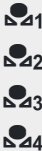
Авто	ББ Авто	<p>Большинство обычных кадров (кадры с белыми или почти что белыми объектами)</p> <ul style="list-style-type: none"> • Этот режим рекомендуется в большинстве ситуаций. • Можно выбрать баланс белого, используемый при освещении лампой накаливания (P.250).
	Солнечно	<p>Натурная съемка с солнечным освещением, закаты, фейерверки</p> <ul style="list-style-type: none"> • Цветовая температура имеет значение 5300К.
	Тень	<p>Дневная съемка объектов, находящихся в тени</p> <ul style="list-style-type: none"> • Цветовая температура имеет значение 7500К.
	Облачно	<p>Съемка в дневное время при пасмурном небе</p> <ul style="list-style-type: none"> • Цветовая температура имеет значение 6000К.
	Лампа накаливания	<p>Объекты, освещенные лампами накаливания</p> <ul style="list-style-type: none"> • Цветовая температура имеет значение 3000К.
	Флуоресцентная лампа	<p>Объекты, освещенные флуоресцентными лампами</p> <ul style="list-style-type: none"> • Цветовая температура имеет значение 4000К.
WB 	Подводная съемка	Подводная фотосъемка
WB 	Вспышка ББ	<p>Источники света с такой же цветовой температурой, как у вспышки</p> <ul style="list-style-type: none"> • Цветовая температура имеет значение 5500К.
	ББ по эталону 1-4	<p>Ситуации, в которых необходима установка баланса белого для определенного объекта</p> <ul style="list-style-type: none"> • Для цветовой температуры установлено значение, полученное замером объекта белого цвета при освещении, которое будет использоваться на конечном этапе фотосъемки (P.246).
CWB	Польз.ББ	<p>Ситуации, в которых можно определить оптимальную цветовую температуру</p> <ul style="list-style-type: none"> • Выберите цветовую температуру.

Точная настройка баланса белого для каждого режима ББ

Пользователь может выполнить точную настройку баланса белого. Настройку каждого режима можно выполнить по отдельности.

1. Выполните настройку параметров.

- Нажмите Δ ∇ на экране настройки ББ (P.243) и выберите параметр, который нужно изменить.

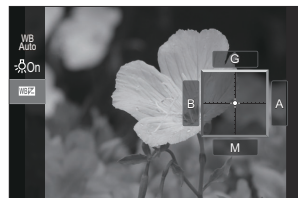

<p>WB Auto Сохр. тепл. цвета (только когда используется «ББ Авто»)</p>	<p>[Откл.]: камера подавляет теплые тона, создаваемые светом от лампы накаливания, если используется режим «ББ Авто».</p> <p>[Вкл.]: камера сохраняет теплые тона, создаваемые светом от лампы накаливания, если используется режим «ББ Авто».</p>
<p>WB (Коррекция ББ)</p>	<p>Для настройки осей «красный–синий» используйте передний диск или кнопки \triangleleft \triangleright. Когда указатель (\ominus) приближается к А, добавляется красный оттенок, когда он приближается к В, добавляется синий оттенок.</p> <p>Для настройки осей «зеленый–фиолетовый» используйте задний диск или кнопки Δ ∇. Когда указатель (\ominus) приближается к G, добавляется зеленый оттенок, когда он приближается к M, добавляется фиолетовый оттенок.</p> <p>Если выполнена WB (Коррекция ББ), рядом со значком режима ББ появляется символ (*).</p> <p>Нажатие кнопки INFO в режиме фотосъемки позволяет сделать пробный снимок с текущими настройками. Нажмите кнопку INFO повторно для выхода и перехода в экран режима съемки. Для сброса параметров коррекции экспозиции нажмите и удерживайте кнопку OK.</p> <p> Точная настройка баланса белого для всех режимов одновременно. Все WB (P.249)</p>

Баланс белого по эталону

Измерьте баланс белого, поместив в кадр лист бумаги или другой белый объект при освещении, которое будет использовано для окончательной фотосъемки. Используйте эту опцию для точной настройки баланса белого в случаях, когда не удается получить желаемый результат с помощью коррекции баланса белого или предустановленного баланса белого, например ☀ (солнечно) или ☁ (пасмурно). Камера сохраняет измеренное значение для его быстрого вызова при необходимости.

Настройки для фото- и видеосъемки можно сохранять по отдельности.

1. На экране настройки ББ выберите [☉1], [☉2], [☉3] или [☉4] (баланс белого по эталону 1, 2, 3 или 4).
2. Выберите 📷Set.
3. Поместите лист бесцветной (белой или серой) бумаги в центр дисплея.
 - Бумага должна заполнять весь экран. Убедитесь, что на нее не падает тень.
 - Нажмите кнопку **INFO**.
 - Откроется окно баланса белого по эталону.
4. Выделите [Да] и нажмите кнопку **OK**.
 - Будет сохранено новое значение предустановленного баланса белого.
 - Новое значение хранится до следующего измерения баланса белого по эталону. При выключении питания данные не удаляются.

Замер баланса белого с помощью кнопки «Баланс белого по эталону» (📷)

Если функцию [📷] назначить кнопке, данный элемент управления можно использовать для замера баланса белого. По умолчанию во время фотосъемки для замера баланса белого можно использовать кнопку [📷]. Для замера баланса белого во время видеозаписи необходимо сначала назначить функцию баланса белого по эталону элементу управления с помощью опции [🔧 Функция Кнопки] (P355).

1. Поместите лист бесцветной (белой или серой) бумаги в центр дисплея.
 - Бумага должна заполнять весь экран. Убедитесь, что на нее не падает тень.
2. Удерживайте кнопку, которой назначен ББ по эталону, и полностью нажмите кнопку спуска.

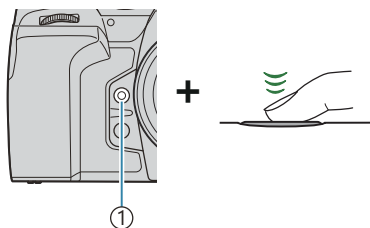

① Кнопка «Баланс белого по эталону» (📷)

- Во время записи видеоролика нажмите кнопку «Баланс белого по эталону», чтобы перейти к шагу 3.
 - Система попросит выбрать параметр «Баланс белого по эталону», в котором будет сохранено новое значение.
3. Выделите нужный пункт при помощи Δ ∇ и нажмите кнопку **OK**.
 - Новое значение будет сохранено как значение для выбранной настройки, и камера вернется на экран съемки.



Фиксация баланса белого в режиме видео

( Функция Кнопки: ^{WB} _{AUTO} Блокир.)

PASMB 

Если камера находится в режиме видеоролика и для баланса белого установлено значение **[ББ Авто]**, можно зафиксировать баланс белого для предотвращения изменений даже в случае изменения объекта или освещения.

① Для этого необходимо назначить функцию «ББ Блокир» кнопке с помощью настройки **[Функция Кнопки]** (P.355).

Кнопка

- Кнопка, которой назначена функция **[^{WB} _{AUTO} Блокир.]**

После нажатия этой кнопки текущие настройки баланса белого будут зафиксированы и слева от «ББ Авто» появится изображение замка. Повторное нажатие кнопки отменяет фиксацию.



Точная настройка баланса белого (📷 Все

WB± / 📷 Все WB±)

PASMB 📷

Точная настройка баланса белого для всех режимов одновременно.

Меню

- MENU → 📷₁ → 2. Режим цвет/ББ → 📷 Все WB±
- MENU → 📷 → 2. Режим цвет/ББ → 📷 Все WB±

Все

WB±

Для настройки осей «красный–синий» используйте передний диск или кнопки ◀▶.

Когда указатель (☉) приближается к А, добавляется красный оттенок, когда он приближается к В, добавляется синий оттенок.



Для настройки осей «зеленый–фиолетовый» используйте задний диск или кнопки

△ ▽. Когда указатель (☉) приближается к G, добавляется зеленый оттенок, когда он приближается к М, добавляется фиолетовый оттенок.

Если выполнена функция «коррекция ББ Все», рядом со значком режима ББ появляется символ (*).

Для сброса параметров коррекции экспозиции нажмите и удерживайте кнопку **OK**.





Сохранение теплых тонов освещения лампы накаливания в режиме «ББ Авто»

( ^{WB}_{AUTO} Сохр. тепл. цвета /  ^{WB}_{AUTO} Сохр. тепл. цвета)

P A S M B



Выберите способ, с помощью которого камера настраивает баланс белого для снимков, сделанных с автоматической настройкой баланса белого, при освещении лампой накаливания.

Меню

- MENU →  → 2. Режим цвет/ББ →  ^{WB}_{AUTO} Сохр. тепл. цвета
- MENU →  → 2. Режим цвет/ББ →  ^{WB}_{AUTO} Сохр. тепл. цвета

Откл. Камера подавляет теплые тона, создаваемые светом от лампы накаливания.

Вкл. Камера сохраняет теплые тона, создаваемые светом от лампы накаливания.

 Пользователь может выполнить точную настройку баланса белого.  «Точная настройка баланса белого для каждого режима ББ» (P.245)

Баланс белого вспышки (⚡ + ББ)

P A S M B 

Настройка баланса белого для использования со вспышкой. Вместо использования параметров, установленных для освещения вспышкой, можно установить приоритет значению, выбранному для фотосъемки без вспышки. Используйте эту опцию для автоматического переключения с настроек баланса белого на другие параметры, если приходится часто включать и отключать вспышку.

Меню

- MENU →  → 2. Режим цвет/ББ → ⚡ + ББ

Откл.	Камера использует значение, установленное для параметра «Баланс белого».
ББ Авто	Камера использует автоматическую регулировку баланса белого ([Авто]).
ББ ⚡ 5500K	Камера использует функцию баланса белого для съемки со вспышкой ([WB⚡]).

Выбор формата цветопередачи (Цвет. Простр.)



P A S M B 

Выбор формата позволяет обеспечить правильную цветопередачу при воспроизведении снимков на мониторе или при печати на принтере.

Меню

- MENU →  → 2. Режим цвет/ББ → Цвет. Простр.

sRGB	Цветовое пространство стандартизировано международной организацией стандартизации. Оно имеет широкое распространение на мониторах, принтерах, цифровых камерах и в компьютерных приложениях. Эта настройка рекомендуется в большинстве ситуаций.
Adobe RGB	Оно позволяет воспроизводить более широкий цветовой диапазон, нежели sRGB. Точная цветопередача доступна только при использовании программного обеспечения и устройств (дисплеев, принтеров и т. п.), поддерживающих этот стандарт. Нижнее подчеркивание («_») добавляется в начало имени файла (например, «_xxx0000.jpg»).

 [Adobe RGB] недоступно в режиме HDR или видеоролика () или когда в качестве режима цвета выбран арт-фильтр.

Параметры репетира для [📺 Режим Цвета] (🔧📺 Помощник просм.)

P A S M B 📺

Отображение можно настроить для упрощения просмотра, если для параметра [📺 Режим Цвета] выбрано значение [🔧📺 1 Приглушённый цвет] или [🔧📺 2 OM-Log400] (P.241).

Меню

• MENU → 📺 → 2. Режим Цвет/ББ → 🔧📺 Помощник просм.



Вкл.	Изображение настраивается для упрощения просмотра. Индикаторы на дисплее могут изменить цвет.
Откл.	Изображение не настраивается для упрощения просмотра.

- ① Этот параметр применяется только к отображению, а не к самим видеофайлам.
- ① Этот параметр не применяется, если видеоролики, записанные с помощью параметра [🔧📺 1 Приглушённый цвет] или [🔧📺 2 OM-Log400], воспроизводятся на камере. Также он не применяется, если видеоролики просматриваются на телевизоре.
- 🔧 Гистограмма (P.51) и шаблон «Зебра» (P.305) обрабатываются в соответствии с изображением, полученным до применения функции «Помощник просм.».

Специальные режимы съемки (Вычислит. режимы)

Фотосъемка с высоким разрешением (Съемка в супер-HD)

P A S M B 

Позволяет снимать с разрешениями больше чем у матрицы. Камера делает серию снимков со смещением матрицы, а затем объединяет эти снимки в один снимок с большим разрешением. Данный вариант следует использовать для съемки деталей, которые могут быть невидимы в обычном режиме даже с высоким коэффициентом увеличения. Если включена функция «Съемка в супер-HD», режим качества изображения для функции «Съемка в супер-HD» можно выбрать с помощью [ ] (P.224).

Кнопка

- Кнопка 

Меню

- MENU →  → 1. Вычислит. режимы → Съемка в супер-HD

Включение функции «Съемка в супер-HD»

1. С помощью кнопок   выберите [Съемка в супер-HD] и нажмите кнопку **OK**.

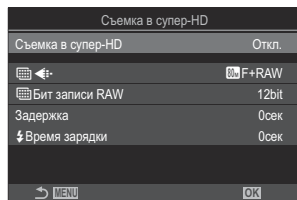



Экран настройки «Съемка в супер-HD»

2. С помощью кнопок <◀▶> выберите **[Вкл. 📷]** (тренога) или **[Вкл. 📵]** (съемка с рук) и нажмите кнопку **OK**.

Откл.	Съемка в супер-HD отключена.
Вкл. 📷 (тренога)	Съемка на камеру, установленную на треногу. Снимок в формате RAW записывается с параметрами 80M (10368 × 7776).
Вкл. 📵 (съемка с рук)	Съемка с рук. Снимок в формате RAW записывается с параметрами 50M (8160 × 6120).

3. Возвращение на экран настройки «Съемка в супер-HD».

🔗 Если настройка осуществляется с помощью кнопки, можно включать и отключать функцию с помощью кнопки .



Также для переключения между режимами **[Вкл. 📷]** (тренога) и **[Вкл. 📵]** (съемка с рук) можно удерживать нажатой кнопку  и вращать передний или задний диск.

Настройка функции «Съемка в супер-HD»

1. Выполните настройку параметров.

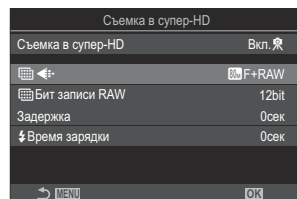
- Выберите опцию с помощью кнопок $\Delta \nabla$ и нажмите кнопку **OK**, чтобы открыть меню настройки.
- После завершения настройки нажмите кнопку **OK**, чтобы вернуться на экран настройки «Съемка в супер-HD».





 	Выберите качество изображения для режима «Съемка в супер-HD» (P.224).
 Бит записи RAW	<p>Выберите глубину цвета изображений RAW. [12бит]/[14бит]</p> <p>🕒 Изображение [14бит] имеет более насыщенные оттенки, тем не менее размер такого файла больше и постобработка дольше в сравнении с изображением [12бит]. Подходит для снимков, которые будут впоследствии обрабатываться на компьютере.</p>

<p>Задержка</p>	<p>Установите продолжительность задержки до спуска затвора после полного нажатия кнопки спуска. Используйте эту опцию для предотвращения эффекта дрожания камеры, создаваемого нажатием кнопки спуска.</p>
<p>⚡Время зарядки</p>	<p>Выберите, сколько времени камера будет ожидать зарядки вспышки в интервалах между снимками при использовании вспышки, не предназначенной для использования с камерой.</p>

Съемка

1. Чтобы закрыть экран настройки «Съемка в супер-HD» и вернуться на экран съемки, нажмите кнопку **MENU**.

- Отобразится значок . Значок  будет мигать в случае, если камера не закреплена в устойчивом положении. Значок  перестанет мигать, когда камера будет зафиксирована и готова к съемке.



- После включения режима «Съемка в супер-HD», необходимо проверить выбранный параметр для качества изображения. Качество изображения можно настроить в панели управления super.
- Если параметр [ **Бит записи RAW**] имеет значение **[14бит]**, рядом с «RAW» отображается метка (*), указывающая на качество изображения.



2. Спустите затвор.

- Об окончании съемки свидетельствует исчезновение с экрана значка  зеленого цвета.
- Камера формирует составное изображение автоматически после завершения съемки. При выполнении этой операции отображается соответствующее сообщение.

- Можно выбрать режимы JPEG (80M F, 60M F или 25M F) и RAW+JPEG. Если для качества изображения указано значение RAW+JPEG, камера сохраняет отдельные снимки в формате RAW (с расширением «.ORF») перед их объединением в снимок с высоким разрешением. Снимки в формате RAW до их объединения можно просматривать с помощью последней версии приложения OM Workspace.
- ⓘ Режимы 80M F и 80M F+RAW недоступны, если выбран режим съемки [Вкл. 📷] (съемка с рук).
- ⓘ Для параметра [📷 Стабилизация] (P.216) автоматически устанавливается значение [S-IS Откл.], если выбрано значение [Вкл. 📷] (тренога), и [S-IS Авто], если выбрано значение [Вкл. 📷] (съемка с рук).
- ⓘ Максимальное время задержки для [Вкл. 📷] (съемка с рук) составляет 1 секунду.
- ⓘ При фотосъемке со вспышкой с дистанционным управлением максимальное время задержки для вспышки составляет 4 с, при этом для вспышки устанавливается режим управления [Вручную].
- ⓘ Следующие функции нельзя использовать:
 - мультиэкспозиция, коррекция трапеции, искр., брекетинг, наложение фокуса, коррекция искажений типа «рыбий глаз», HDR, подавление мерцания, съемка Live ND и съемка Live GND.
- ⓘ Если для [Съемка в супер-HD] установлено значение [Вкл. 📷] (тренога), для [Видео из снимков] устанавливается значение [Откл.].
- ⓘ Если включен режим «Съемка в супер-HD», параметр [Раб. затвора] имеет значение [📷] (Тихая съемка однократ.). Можно установить такие значения: [📷🕒 12с] (Тихая съемка автоспуск 12 сек), [📷🕒 2с] (Тихая съемка автоспуск 2 сек) и [📷🕒 С] (Тихая съемка польз.автоспуск).
- ⓘ При съемке с арт-фильтром, выбранным для режима цвета, получающиеся снимки сохраняются в режиме [Естественный].
- ⓘ Качество изображений может ухудшаться при освещении от мерцающих источников, таких как флуоресцентные или светодиодные лампы.
- ⓘ Если камера не может записать составное изображение из-за размытия или под воздействием других факторов и выбрано качество изображения [JPEG], записывается только первый снимок в формате JPEG. Если выбрано [RAW+JPEG], камера записывает две копии первого снимка — одну в формате RAW (.ORF) и другую в формате JPEG.

Увеличение выдержки при ярком освещении (Съемка Live ND)

P A S M B 

Камера объединяет серию значений экспозиции для создания одного снимка, имеющего вид снимка, полученного при длинной выдержке.

Включение режима «Съемка Live ND»

Меню

- MENU →  2 → 1. Вычислит. режимы → Съемка Live ND

1. Стрелками Δ ∇ выберите **[Съемка Live ND]** и нажмите кнопку **OK**.

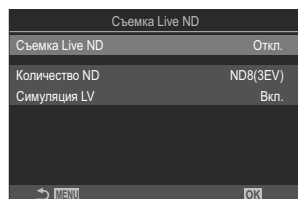

Экран настройки «Съемка Live ND»

2. Выделите **[Вкл.]** при помощи кнопок Δ ∇ и нажмите **OK**.

Откл.	Съемка без использования этой функции.
Вкл.	Включение режима съемки с эффектом длинной выдержки.

3. Возвращение на экран настройки «Съемка Live ND».

Настройка функции «Съемка Live ND»

1. Выполните настройку параметров.

- Выберите опцию с помощью кнопок Δ ∇ и нажмите кнопку **OK**, чтобы открыть меню настройки.
- После завершения настройки нажмите кнопку **OK**, чтобы вернуться на экран настройки «Съемка Live ND».

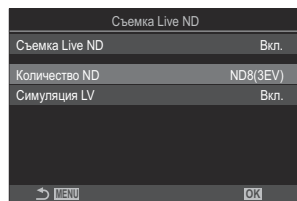

Количество ND	Выберите тип фильтра ND; камера преобразует его в величину экспозиции и уменьшит экспозицию на нее. Шаг, с которым изменяется экспозиция, равен 1 EV: [ND2(1EV)], [ND4(2EV)], [ND8(3EV)], [ND16(4EV)], [ND32(5EV)], [ND64(6EV)], [ND128(7EV)]
Симуляция LV	Эффект, создаваемый выбранным фильтром при текущей выдержке, можно предварительно просмотреть. [Откл.] : используется стандартный дисплей съемки. [Вкл.] : эффект, создаваемый выдержкой, отображается на дисплее.

Съемка

1. Чтобы закрыть экран настройки «Съемка Live ND» и вернуться на экран съемки, нажмите кнопку **MENU**.

- На дисплее отобразится соответствующий значок.



2. Настройте выдержку, просматривая результаты на дисплее.

- Настройте выдержку с помощью заднего диска.
- Величина самой длинной выдержки меняется в зависимости от выбранного ND-фильтра.

[ND2(1EV)]: 1/60 с

[ND4(2EV)]: 1/30 с

[ND8(3EV)]: 1/15 с

[ND16(4EV)]: 1/8 с

[ND32(5EV)]: 1/4 с

[ND64(6EV)]: 1/2 с

[ND128(7EV)]: 1 с

- Если для параметра **[Симуляция LV]** выбрано значение **[Вкл.]**, результат изменения величины выдержки можно предварительно просмотреть на дисплее.
- Для выполнения функции **[Симуляция LV]** и получения результатов, аналогичных окончательному изображению, камере требуется время, соответствующее выбранной величине выдержки.
- По прошествии времени, эквивалентного выбранной выдержке, часть пиктограммы, содержащая буквы «LV», меняет цвет на зеленый. Если пиктограмма имеет зеленый цвет, это значит, что изображение на экране соответствует окончательному снимку.
- Изменение значения коррекции экспозиции или выдержки ведет к сбросу дисплея **[Симуляция LV]**.



①

① Выдержка

3. Спустите затвор.

- Для выхода из режима фотосъемки с применением фильтра Live ND выберите **[Откл.]** на дисплее **[Съемка Live ND]**.

- ⚠ Во время съемки Live ND параметр **[Частота Кадров]** будет иметь значение **[Нормально]**.
- ⚠ Верхний порог параметра **[ISO]** во время съемки Live ND равняется ISO 800. Он также применяется, когда для параметра **[ISO]** выбрано значение **[Авто]**.
- ⚠ Следующие функции нельзя использовать:
 - фотосъемка со вспышкой, HDR, съемка в супер-HD, мультиэкспозиция, Коррекц.трапец.искр., брекетинг, наложение фокуса, интервальная фотосъемка по таймеру,
 - 📷 Скан. мерцания, съемка с защитой от мерцания, коррекция «рыбий глаз» и съемка Live GND.
- ⚠ В режиме съемки Live ND параметр **[Раб. затвора]** имеет значение **[♥□]** (Тихая съемка однократ.). Можно установить такие значения: **[♥🕒12с]** (Тихая съемка автоспуск 12 сек), **[♥🕒2с]** (Тихая съемка автоспуск 2 сек) и **[♥🕒С]** (Тихая съемка польз.автоспуск).
- ⚠ В отличие от физических ND-фильтров, фильтр Live ND не уменьшает количество световых лучей, достигающих сенсора, поэтому очень яркие объекты могут быть переэкспонированы.

Высококонтрастная съемка (Съемка Live GND)

PASMB 

Камера объединяет серию экспозиций в один снимок. В результате улучшается детализация на светлых и темных участках высококонтрастных снимков, например пейзажей. Во время настройки изменения можно просматривать на экране.

Включение режима «Съемка Live GND»

Меню

- MENU →  2 → 1. Вычислит. режимы → Съемка Live GND

1. С помощью кнопок Δ ∇ выберите [Съемка Live GND] и нажмите кнопку **OK**.

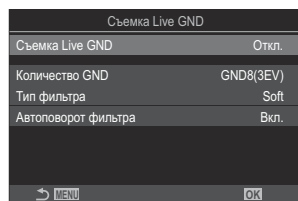

Экран настройки «Съемка Live GND»

2. Выделите [Вкл.] при помощи кнопок Δ ∇ и нажмите **OK**.

Откл.	Съемка без использования функции «Live GND».
Вкл.	Съемка с использованием функции «Live GND».

3. Возвращение на экран настройки «Съемка Live GND».

Настройка функции «Съемка Live GND»

1. Выполните настройку параметров.

- Выберите опцию с помощью кнопок Δ ∇ и нажмите кнопку **OK**, чтобы открыть меню настройки.
- После завершения настройки опций нажмите кнопку **OK**, чтобы вернуться на экран настройки «Съемка Live GND».

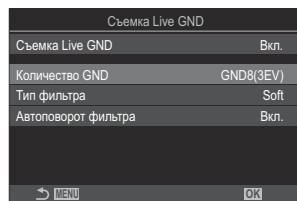

Количество GND	Затемняет (затеняет) часть экрана в соответствии с установленным значением. [GND2(1EV)], [GND4(2EV)], [GND8(3EV)]
Тип Фильтра	Настройка диапазона градиента для участка изображения, находящегося между участками, к которым будет применен эффект (темные участки), и участками, к которым эффект применяться не будет (яркость которых остается неизменной). [Soft], [Medium], [Hard] [Soft] позволяет создавать более широкий градиент, чем [Medium] , и размывать границы между темными и светлыми участками. [Hard] позволяет создавать более узкий градиент, чем [Medium] , и четкие границы между темными и светлыми участками.
Автоповорот фильтра	Определяет угол наклона границ градиента в соответствии с портретной/книжной ориентацией камеры. [Вкл.] : Угол наклона границ градиента изменяется автоматически при изменении ориентации камеры. [Откл.] : Угол поворота границ градиента не изменяется при изменении ориентации камеры.

Съемка

1. Чтобы закрыть экран настройки «Съемка Live GND» и вернуться на экран съемки, нажмите кнопку **MENU**.

- На экране отображаются выбранное количество GND, тип фильтра и значок ☉, указывающий сторону, к которой применяется эффект.
- Черная сторона значка ☉ обозначает стороной, к которой применяется эффект (затемненная сторона).

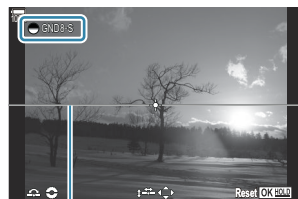

① Граница

2. Настройте угол наклона и положение границы, просматривая результаты на экране.

- Для изменения угла наклона границы используйте передний и задний диски. Передний диск позволяет изменять угол наклона с шагом 15°, а задний диск — с шагом 1°.
- Установите положение границы с помощью кнопок со стрелками.
- Чтобы сбросить значение угла наклона и положения, нажмите и удерживайте кнопку **OK**.
- Величина самой длинной выдержки меняется в зависимости от выбранного GND-фильтра.

[GND2(1EV)]: 1/16000 с

[GND4(2EV)]: 1/8000 с

[GND8(3EV)]: 1/4000 с

- ⓘ Настройки **[Пропорции Кадра]** (P.231) и **[Цифровой телеконв.]** (P.275) не применяются к изображению на экране в реальном времени при настройке границ (тем не менее, они применяются к сохраненному изображению).
- ⓘ Если для **[Пропорции Кадра]** выбрано значение, отличное от **[4:3]**, или для **[Цифровой телеконв.]** выбрано значение **[Вкл.]**, на экране отображается рамка, отмечающая область, которая будет отображаться на снимке.









3. Для настройки значений диафрагмы, выдержки и других настроек фотосъемки нажмите кнопку **INFO**.

- Камера вернется к стандартному дисплею съемки.
- Чтобы вернуться к экрану настройки «Съемка Live GND», показанному в шаге 1, нажмите на кнопку **INFO** еще раз.

4. Спустите затвор.

- Для выхода из режима «Съемка Live GND» выберите **[Откл.]** на дисплее **[Съемка Live GND]**.

ⓘ При выполнении съемки сразу после открытия дисплея съемки или во время использования функции увеличения невозможно получить изображения с оптимальной экспозицией. Перед съемкой посмотрите результаты на дисплее.

- ⓘ В присутствии мощного источника света на изображении может появиться «шум» в виде линий.
- ⓘ Верхний порог параметра **[ISO]** во время съемки в режиме Live GND равняется ISO 3200. Верхний порог равняется ISO 1600, если для **[ISO]** установлено значение **[Авто]**.
- ⓘ Следующие функции нельзя использовать:
 - вспышка, HDR, съемка в супер-HD, мультиэкспозиция, коррекция трапецеидальных искажений, брекетинг, наложение фокуса, интервальная фотосъемка по таймеру, сканирование мерцания, съемка с защитой от мерцания, коррекция искажений типа «рыбий глаз», съемка Live ND, определение объекта.
- ⓘ Если включен режим «Съемка Live GND», параметр **[Раб. затвора]** имеет значение **[** (Тихая съемка однократ.). Можно установить такие значения: **[  12с]** (Тихая съемка автоспуск 12 сек), **[  2с]** (Тихая съемка автоспуск 2 сек) и **[  С]** (Тихая съемка польз.автоспуск).
- ⓘ При съемке в режиме **[i-Enhance]** или при выборе арт-фильтра для режима цвета получающиеся снимки сохраняются в режиме **[Естественный]**.
- ⓘ Камера автоматически выбирает режим автофокусировки **[П-Аф]** (P.107) вместо **[Н-Аф]** и **[Н-Аф+TR]**, и **[П-Аф MF]** вместо **[Н-Аф MF]** и **[Н-Аф+TR MF]**.
- ⓘ Режим **[ Режим LV]** (P.385) имеет значение **[Стандартный]**, и режим **[ Ночное видение]** (P.386) имеет значение **[Откл.]**.

Увеличение глубины резкости (Наложение фокуса)

P A S M B 

Объединение нескольких изображений для увеличения глубины резкости в сравнении с отдельным снимком. Камера делает серию снимков с разным фокусным расстоянием как перед, так и за текущим положением фокуса и создает единое изображение, включающее элементы, находящиеся в фокусе на каждом снимке.

Используйте эту опцию, если все элементы снимка должны быть сфокусированными во время съемки с коротким диапазоном или широкой апертурой (низкие значения f). Съемка осуществляется в беззвучном режиме с помощью электронного затвора.

- ⓘ Комбинированное изображение записывается в формате JPEG, независимо от выбранного значения для качества изображения.
- ⓘ Комбинированное изображение увеличивается на 7 % по горизонтали и вертикали.
- ⓘ Съемка прекращается, если пользователь изменяет фокус или масштаб после нажатия кнопки спуска до конца и запуска фотосъемки с наложением фокуса.
- ⓘ Если наложение фокуса не удастся выполнить, камера записывает указанное количество фотографий, но не формирует составное изображение.
- ⓘ Эта опция доступна только с объективами, поддерживающими функцию наложения фокуса. См. информацию о совместимых объективах на нашем веб-сайте.
- ⓘ При съемке с арт-фильтром, выбранным для режима цвета, получающиеся снимки сохраняются в режиме **[Естественный]**.

Меню

- MENU →  → 1. Вычислит. режимы → Наложение фокуса

Включение функции наложения фокуса

1. Стрелками $\Delta \nabla$ выберите [**Наложение фокуса**] и нажмите кнопку **ОК**.

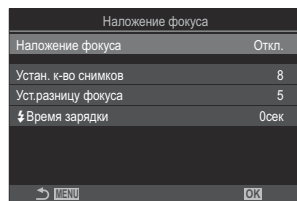

Экран настройки
«Наложение фокуса»

2. Выделите [**Вкл.**] при помощи кнопок $\Delta \nabla$ и нажмите **ОК**.

Откл.	Съемка без использования этой функции.
Вкл.	Увеличение глубины резкости на снимках.

3. Возвращение на экран настройки «Наложение фокуса».

Настройка функции «Наложение фокуса»

1. Выполните настройку параметров.

- Выберите опцию с помощью кнопок Δ ∇ и нажмите кнопку **OK**, чтобы открыть меню настройки.
- После завершения настройки нажмите кнопку **OK**, чтобы вернуться на экран настройки «Наложение фокуса».

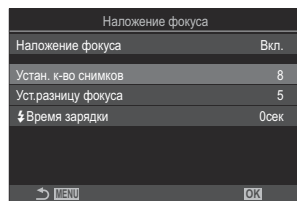

Устан. к-во снимков	Позволяет определить количество получаемых снимков с разным фокусным расстоянием. [3] – [15]
Уст.разницу фокуса	Позволяет выбрать значение, на которое изменяется фокус камеры перед каждым снимком. [1] – [10]
⚡Время зарядки	Выберите, сколько времени камера будет ожидать зарядки вспышки в интервалах между снимками при использовании вспышки, не предназначенной для использования с камерой. [0сек] / [0,1сек] / [0,2сек] / [0,5сек] / [1сек] / [2сек] / [4сек] / [8сек] / [15сек] / [30сек]

Съемка

1. Чтобы закрыть экран настройки «Наложение фокуса» и вернуться на экран съемки, нажмите кнопку **MENU**.

- На экране появится .
- Параметр «Режим Цвета» будет иметь значение **[Естественный]**.
- На дисплее будет отображаться рамка, обозначающая окончательную обрезку. Составьте снимок так, чтобы объект находился внутри рамки.



2. Спустите затвор.

- Камера автоматически сделает указанное количество снимков после нажатия кнопки спуска до конца.

- ⓘ Если для **[Наложение фокуса]** установлено значение **[Вкл.]**, параметр **[Вспышка]** в **[Беззв. [♥] настройки] (P.210)** имеет значение **[Разрешено]**.
- ⓘ Скорость синхронизации вспышки — 1/100 с. Если **[ISO]** имеет значение 16000 или выше, скорость синхронизации вспышки соответствует 1/50 с.
- ⓘ Следующие функции нельзя использовать:
 - HDR, съемка в супер-HD, мультиэкспозиция, коррекция трапеции, брекетинг, интервальная фотосъемка по таймеру,  Скан. Мерцания, коррекция «рыбий глаз», съемка Live ND, съемка Live GND.
- 🔊 Мы рекомендуем использовать пульт дистанционного управления (P.484) для снижения уровня размытия из-за дрожания камеры.
В **[Беззв. [♥] настройки] (P.210)** можно настроить продолжительность задержки до спуска затвора после полного нажатия кнопки спуска.

Съемка в режиме высокого разрешения (высокий динамический диапазон) (HDR)

P A S M B 

Камера варьирует экспозицию в течение серии снимков, выбирая в каждом из них диапазон тонов с максимальным уровнем детализации и комбинируя их в одно изображение с широким динамическим диапазоном. Если на снимке представлен высококонтрастный объект, то можно сохранить детали, которые в противном случае были бы потеряны.

ⓘ Используйте штатив или другие подобные средства для стационарной установки камеры.

Меню

• MENU →  2 → 1. Вычислит. режимы → HDR

Откл.	Функция HDR отключена.
HDR1	<p>Каждый раз при получении изображения камера делает серию снимков с варьирующейся экспозицией и объединяет их в одно целое. Выберите режим [HDR1], чтобы снимок выглядел более естественным, или [HDR2] — для более художественного эффекта.</p> <ul style="list-style-type: none"> • Значение  ISO фиксируется на уровне ISO 200. • Минимальное значение выдержки — 4 с. Съемка может продолжаться до 15 с. • Режим цвета зафиксирован как [Естественный], а цветовое пространство — как [sRGB]. • HDR-обработанные изображения записываются в формате JPEG. Если при фотосъемке выбрано качество изображения [RAW], фотографии записываются в формате RAW+JPEG.
HDR2	
3 кадра 2,0EV	<p>Камера меняет экспозицию для каждого снимка из серии. Эти снимки не комбинируются в единое изображение. Однако их можно скомбинировать с применением программного обеспечения HDR на компьютере или других устройствах.</p> <div style="display: flex; align-items: center; margin-top: 20px;"> <div style="text-align: center; margin-right: 20px;"> <p>3f 2.0EV</p> <div style="display: flex; justify-content: space-around; width: 100px;"> <div style="text-align: center;">①</div> <div style="text-align: center;">②</div> </div> </div> <div> <p>① Количество снимков</p> <p>② Диапазон экспозиции</p> </div> </div>
5f 2,0EV	
7f 2,0EV	
3 кадра 3,0EV	
5f 3,0EV	

- На экране появится надпись «HDR».



1. Спустите затвор.

- При каждом нажатии на кнопку спуска затвора камера сделает заданное количество снимков.
- В режимах **[HDR1]** и **[HDR2]** камера будет автоматически комбинировать снимки в единое изображение.
- Коррекция экспозиции доступна в режимах **P**, **A** и **S**.

- ① Изображение, отображаемое в видоискателе или на экране, отличается от итоговой картинки в формате HDR.
- ① На итоговом изображении могут появиться помехи, если выбрать в режиме **[HDR1]** или **[HDR2]** большее значение выдержки.
- ① Если включен режим **[HDR1]** или **[HDR2]**, параметр **[Паб. затвора]** имеет значение **[♥□]** (Тихая съемка однократ.). Можно установить такие значения: **[♥☺12с]** (Тихая съемка автоспуск 12 сек), **[♥☺2с]** (Тихая съемка автоспуск 2 сек) и **[♥☺С]** (Тихая съемка польз.автоспуск).
- ① Следующие функции нельзя использовать:
 - фотография со вспышкой, брекетинг, наложение фокуса, мультиэкспозиция, интервальная фотосъемка по таймеру, коррекц.трапец.искр., съемка Live ND, коррекция «рыбий глаз», съемка в супер-HD и съемка Live GND

Запись изображений с несколькими экспозициями на одном снимке (Мультиэкспозиция)

PASMB 

Сделайте два снимка и скомбинируйте его в единое изображение. В качестве альтернативы можно будет сделать один снимок и сочетать его с существующим изображением, сохраненным на карте памяти.

Комбинированное изображение записывается при текущих настройках качества изображения. Для мультиэкспозиции с участием существующего изображения можно использовать только снимки в формате RAW.

🔗 Если вы записываете мультиэкспозицию с применением снимка RAW, выбранного для [📷 ↶], его затем можно выбрать для последующих мультиэкспозиций с использованием функции [Наложение], что позволит вам создавать мультиэкспозиции на базе трех или более фотографий.

Меню

- MENU → 📷₂ → 1. Вычислит. режимы → Мультиэкспозиция

Включение функции «Мультиэкспозиция»

1. С помощью кнопок Δ ∇ выберите [Мультиэкспозиция] и нажмите кнопку **OK**.

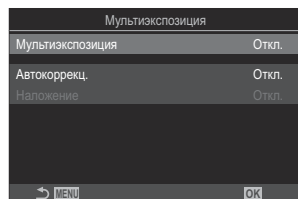

Экран настройки
«Мультиэкспозиция»

2. Выделите **[Вкл.]** при помощи кнопок Δ ∇ и нажмите **ОК**.

Откл.	Съемка без использования этой функции.
Вкл.	Создание мультиэкспозиции по 2 снимкам.

3. Возвращение на экран настройки «Мультиэкспозиция».

Настройка мультиэкспозиции

1. Выполните настройку параметров.

- Выберите опцию с помощью кнопок Δ ∇ и нажмите кнопку **ОК**, чтобы открыть меню настройки.
- После завершения настройки нажмите кнопку **ОК**, чтобы вернуться на экран настройки «Мультиэкспозиция».

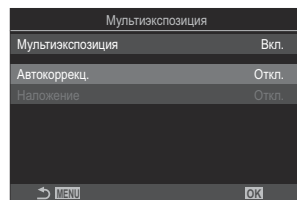

Автокоррекц.	<p>[Откл.]: яркость снимков, участвующих в мультиэкспозиции, не корректируется.</p> <p>[Вкл.]: каждый из снимков участвует в мультиэкспозиции с половинной яркостью.</p>
Наложение	<p>[Откл.]: создание мультиэкспозиции на основании 2 следующих снятых фотографий.</p> <p>[Вкл.]: съемка мультиэкспозиции, которая включает существующие изображения RAW, хранящиеся на карте памяти.</p> <ul style="list-style-type: none">• Опция [Наложение] доступна только тогда, когда в качестве значения опции [Мультиэкспозиция] выбрано [Вкл.].





Съемка

1. Чтобы закрыть экран настройки «Мультиэкспозиция» и вернуться на экран съемки, нажмите кнопку **MENU**.

- Отобразится значок .





2. Спустите затвор.

- Первый снимок будет виден как наложенный на изображение в объективе при подготовке к съемке следующего кадра.
- Значок  станет зеленым.
- Как правило, мультиэкспозиция создается после того, как сделан второй снимок.
- Нажатие на кнопку  позволит вам повторно сделать первый снимок.
- Нажмите на кнопку **MENU** или на кнопку , чтобы прекратить работу в режиме мультиэкспозиции.
- При окончании режима мультиэкспозиции значок  исчезает с экрана.

Если установлена функция [Наложение]

Если для параметра [Наложение] установлено значение [Вкл.], отображается список снимков.

1. Выделите изображение при помощи кнопок    и нажмите кнопку **OK**.



- Выбрать можно только изображения RAW.

2. Нажмите на кнопку **MENU** для выхода из меню.

- Отобразится значок .
- Выполняется наложение выбранного снимка.

3. Спустите затвор.

- Также можно сделать дополнительные снимки, которые будут накладываться на ранее сделанные и выбранные фотоснимки.

- ⚠ Во время работы в режиме мультиэкспозиции камера не переходит в спящий режим.
- ⚠ Снимки, сделанные другими камерами, нельзя использовать для мультиэкспозиции.
- ⚠ Для мультиэкспозиции не могут использоваться снимки RAW, которые сняты в режиме супер-HD.
- ⚠ Снимки RAW, перечисленные на дисплее выбора изображений при выборе значения **[Вкл.]** для опции **[Наложение]**, — это снимки, обработанные с применением настроек, которые действовали в момент съемки фотографии.
- ⚠ Выйдите из режима мультиэкспозиции, прежде чем регулировать настройки съемки. Некоторое настройки нельзя корректировать, если камера находится в режиме мультиэкспозиции.
- ⚠ Выполнение какой-либо из этих операций после получения первого снимка прекращает фотосъемку в режиме мультиэкспозиции:
 - Выключение камеры, нажатие кнопки  или **MENU**, выбор другого режима съемки или подключение кабелей любого типа. Мультиэкспозиция также отменяется, если аккумулятор разряжен.
- ⚠ На дисплее выбора изображений функции **[Наложение]** показаны JPEG -копии фотографий, снятых в режиме качества изображения RAW + JPEG.
- ⚠ Коллаж в реальном времени (**[Коллаж в реал.врем.]**) недоступен в режиме **B**.
- ⚠ Следующие функции нельзя использовать во время фотосъемки с мультиэкспозицией.
 - HDR, брекетинг, наложение фокуса, интервальная фотосъемка по таймеру, коррекция трапециoidalного искажения, съемка Live ND, коррекция искажения типа «рыбий глаз», съемка в супер-HD и съемка Live GND.
- 👉 Снимки, полученные выбранным качеством изображения RAW для режима **[ **], также можно накладывать при просмотре. 👉 **«Комбинирование изображений (Наложение)»** (P.344)

Цифровой Зум (📷 Цифровой телеконв. / 👁️ Цифровой телеконв.)

PASMB 👁️

Эта опция позволяет вырезать в центре кадра участок тех же размеров, что и параметр размера, выбранный для качества изображения, и увеличивает вырезанную область так, чтобы заполнить весь экран. Это позволяет при увеличении выходить за пределы возможностей фокусного расстояния объектива — хорошая возможность в случае, если вы не можете сменить объектив или если вам сложно подобраться ближе к объекту съемки.

Меню

- MENU → 📷 → 2. Другие функции съемки → 📷 Цифровой телеконв.
- MENU → 👁️ → 1. Основ. настройки/Качество изобр. → 👁️ Цифровой телеконв.

Откл. Съемка без использования этой функции.

Вкл. Изображения записываются в увеличенном размере (Фотоснимки: 2x, Видео: 1.4x).

- Если выбрано значение **[Вкл.]**, отображается пиктограмма, а если включен режим визирования по экрану, изображение увеличивается.
- Размер мишеней Аф (P.113) увеличивается, а их количество уменьшается.

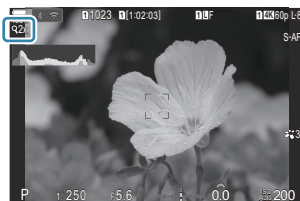

- Изображения в формате JPEG записываются в соответствии с указанным коэффициентом масштабирования.

В случае изображений RAW в кадре указывается вырезаемый участок масштабирования. Кадр с вырезанным участком масштабирования отображается на изображении во время воспроизведения.

- ① В режиме фотосъемки нельзя использовать следующие функции: мультиэкспозиция, коррекция трапецидального искривления и коррекция искажений типа «рыбий глаз».
- ① В режиме видеоролика данную функцию нельзя использовать во время записи высокоскоростного видео.
- ① Данную функцию нельзя использовать при осуществлении вывода сигналов HDMI в режиме **[RAW]** (P.302).

⚠ Увеличение невозможно, если функция [ **Цифровой телеконв.**] имеет значение [**Вкл.**].

👉 «Предварительный просмотр объекта съемки ()» (P.57), «Автофокус на рамке увеличения/автофокус с увеличением (Super Spot AF)» (P.118), «Помощь при ручной фокусировке (Рф Помощник)» (P.154)

Автоматическая съемка с фиксированным интервалом (Интервальная съемка)

PASMB 

Камеру можно настроить таким образом, чтобы кадры делались с заданной задержкой по времени. Снятые кадры можно также записать в виде видеоролика.

Меню

- MENU →  → 2. Другие функции съемки → Интервальная съемка

Включение функции «Интервальная съемка»

1. Стрелками $\Delta \nabla$ выберите [Интервальная съемка] и нажмите кнопку **OK**.

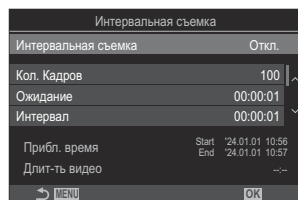

Экран настройки
«Интервальная съемка»

2. Выделите [**Вкл.**] при помощи кнопок $\Delta \nabla$ и нажмите **OK**.

Откл.	Съемка без использования этой функции.
Вкл.	Съемка осуществляется через заданные интервалы.

3. Возвращение на экран настройки «Интервальная съемка».

Настройка функции «Интервальная съемка»

1. Выполните настройку параметров.

- Выберите опцию с помощью кнопок Δ ∇ и нажмите кнопку **OK**, чтобы открыть меню настройки.
- После завершения настройки нажмите кнопку **OK**, чтобы вернуться на экран настройки «Интервальная съемка».

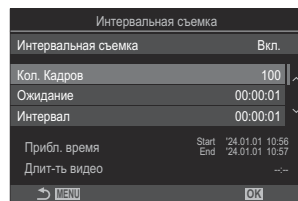

Кол. Кадров	Выберите количество кадров. [002] – [9999]
Ожидание	Укажите, сколько времени камера будет выжидать до начала интервальной фотосъемки и до съемки первого кадра. [00:00:00] – [24:00:00]
Интервал	Выберите, сколько времени камера будет выжидать между отдельными снимками с того момента, как начнется фотосъемка. [00:00:01] – [24:00:00]
Режим интервала	Выбор приоритета: интервал или количество кадров. [Приорит. врем.]/[Приор. кадров] Если выбрано [Приорит. врем.] , съемка предыдущего снимка может продолжаться, даже если подошло время съемки следующего кадра. Если для [Интервал] установлено небольшое значение или используется долгая экспозиция, количество записанных кадров может быть меньше значения, указанного для параметра [Кол. Кадров] .
Сглажив. экспозиции	Позволяет установить сглаживание экспозиции для всех кадров. В режиме «Видео из снимков» изменение экспозиции будет плавным. [Откл.]/[Вкл.]
Видео из снимков	Выберите, необходимо ли записать видео из снимков. [Откл.] : камера сохраняет отдельные снимки, но не использует их для создания видео из снимков. [Вкл.] : камера записывает индивидуальные снимки и использует их для создания видео из снимков.

Параметры видео

Выберите размер кадра (**[Разрешение видео]**) и частоту смены кадров (**[Частота Кадров]**) для видеороликов, создаваемых с помощью опции **[Видео из снимков]**.

Опции, доступные для **[Разрешение видео]**:
[4K], **[FullHD]**, **[HD]**

Выберите одно из следующих значений для параметра **[Частота Кадров]**.

[30fps], **[15fps]**, **[10fps]**, **[5fps]**

ⓘ Значения параметров **[Ожидание]**, **[Интервал]** и **[Прибл. время]** могут изменяться в зависимости от настроек камеры. Используйте эту информацию исключительно как рекомендации.

Съемка



1. Чтобы закрыть экран настройки «Интервальная съемка» и вернуться на экран съемки, нажмите кнопку **MENU**.

- Значок  и заданное количество кадров отображаются на экране съемки.



2. Спустите затвор.

- Съемка заданного количества кадров осуществляется автоматически.

- Значок  станет зеленым и на экране появится информация о количестве оставшихся кадров.
- Замедленную съемку отменяет любое из следующих действий:
задействование диска выбора режимов, нажатие кнопок **MENU**,  или разблокировки объектива или подключение к компьютеру с помощью USB-кабеля.
- Интервальная фотосъемка по таймеру прекращается после выключения камеры.

- ⓘ Кадры снимаются, даже если изображения не фокусируются в режиме автофокуса. Если вы хотите зафиксировать положение фокуса, снимайте в режиме ручной фокусировки.
- ⓘ **[Обзор снимков]** (P.58) имеет фиксированное значение 0,5 секунд.
- ⓘ Если время задержки перед началом съемки или интервал между снимками установлен равным или больше 1 минуты 31 секунды, экран будет отключаться и камера будет переходить в режим сна при отсутствии каких-либо действий в течение 1 минуты. Экран включается автоматически за 10 секунд до начала съемки следующего интервала. Его можно активировать снова, нажав кнопку спуска в любое время.
- ⓘ Камера автоматически выбирает режим автофокусировки **[П-Аф]** (P.107) вместо **[Н-Аф]** и **[Н-Аф+TR]**, и **[П-Аф МБ]** вместо **[Н-Аф МБ]** и **[Н-Аф+TR МБ]**.
- ⓘ Если для режима автофокуса выбрано значение **[Аф]** (P.107), наведите фокус для начала съемки, а затем заблокируйте его и начните запись.
- ⓘ Во время замедленной съемки сенсорное управление недоступно.
- ⓘ Замедленную съемку нельзя комбинировать с HDR, брекетингом, наложением фокуса, мультиэкспозицией, съемкой Live ND или съемкой Live GND.
- ⓘ Если время зарядки вспышки превышает длительность интервала между снимками, вспышка работать не будет.
- ⓘ Если для **[Кол. Кадров]** установлено значение 1000 или больше, параметр **[Видео из снимков]** имеет значение **[Откл.]**.
- ⓘ Если для **[Съемка в супер-ND]** установлено значение **[Вкл. 📐]** (тренога), для **[Видео из снимков]** устанавливается значение **[Откл.]**.
- ⓘ Если какой-либо из снимков (или несколько) не будет записан правильно, получить видео из снимков будет невозможно.
- ⓘ Если на карте памяти недостаточно места, видео из снимков записано не будет.
- ⓘ В случае недостаточного заряда аккумулятора съемка может завершаться преждевременно. При съемке используйте в достаточной мере заряженный аккумулятор или подключите адаптер USB-AC (P.27) или мобильный аккумулятор, соответствующий стандарту USB-PD.

Коррекция трапецеидального искривления и регулировка перспективы (Корр. трапец.искр.)

P A S M B 

Трапецеидальное искривление из-за влияния фокусного расстояния объектива и близости к объекту съемки можно скорректировать или наоборот, усилить, чтобы подчеркнуть эффекты перспективы. Коррекцию трапецеидального искривления можно предварительно просмотреть на мониторе во время съемки. Скорректированное изображение создается на основе немного обрезанного исходного изображения, что слегка повышает эффективный коэффициент масштабирования.

Меню





- MENU →  2. Другие функции съемки → Корр. трапец.искр.

Откл.	Коррекция трапецеидального искривления не применяется.
Вкл.	Коррекция трапецеидального искривления применяется.







- Если установлено значение **[Вкл.]**, на экране отображается значок «Коррекция трапецеидального искривления» и ползунки.



1. Выполните кадрирование снимка и отрегулируйте коррекцию трапецеидального искривления, просматривая объект съемки на дисплее.

- Вращайте передний диск для корректировки искажений по горизонтали, а задний - для корректировки искажений по вертикали.
- Используйте кнопки     для выбора расположения рамки обрезки. Направление перемещения рамки отображается значком .
- Чтобы отменить изменения, нажмите и удерживайте кнопку **OK**.

2. Для настройки значений диафрагмы, выдержки и других настроек фотосъемки нажмите кнопку **INFO**.
- Камера вернется к стандартному дисплею съемки.
 - Значок  означает, что коррекция трапецеидального искривления включена. Значок отображается зеленым, если настройки коррекции трапецеидального искривления были изменены.
 - Чтобы вернуться к дисплею коррекции трапецеидального искривления, показанному на шаге 1, нажмите на кнопку **INFO** еще раз.
3. Спустите затвор.

- ① В зависимости от степени коррекции снимки могут выглядеть «зернистыми». Степень коррекции также определяет, какая часть изображения будет увеличена при обрезке, а также то, может ли перемещаться зона обрезки.
- ① В зависимости от степени коррекции может оказаться, что зону обрезки невозможно переместить.
- ① В зависимости от степени проделанной коррекции выбранная мишень автофокуса может оказаться вне дисплея. Если мишень автофокуса выходит за рамки кадра, ее направление будет показано значками , ,  или  на дисплее.
- ① Если при фотосъемке выбрано качество изображения **[RAW]**, фотографии записываются в формате RAW+JPEG.
- ① Следующие функции нельзя использовать:
 - съемка коллажа в режиме реального времени, серийная фотография, брекетинг, наложение фокуса, HDR, мультиэкспозиция, фильтр Live ND, коррекция искажения «рыбий», цифровой телеконвертер, запись видео, режимы автофокусировки **[H-AФ]**, **[H-AФ MF]**, **[H-AФ+TR]** и **[H-AФ+TR MF]**, арт-фильтры, съемка с пользовательским автоспуском, съемка в супер-HD, съемка в режиме Live GND и определение объекта.
- ① Конвертеры объективов могут не привести к желаемому результату.
- ① Обязательно предусмотрите данные параметра  **Стабилизация** для тех объективов, которые не являются частью семейства стандартов 4/3 или микро 4/3 (P.216). Когда это применимо, коррекция трапецеидального искривления выполняется с использованием фокусного расстояния, предусмотренного в параметрах опции  **Стабилизация** (P.216) или **[Настройка объектива]** (P.420).

Коррекция искажения типа «рыбий глаз» (Корр. "рыбий глаз")

P A S M B 

Корректировка искажения, вызванного объективами «рыбий глаз», для придания снимкам вида широкоугольных фотографий. Можно выбрать один из трех уровней коррекции. Одновременно можно выбрать возможность коррекции искажений на снимках, сделанных под водой.

- Эта опция доступна только с совместимыми объективами типа «рыбий глаз». По состоянию на январь 2024 года эту функцию можно использовать с объективом M.ZUIKO DIGITAL ED 8mm F1.8 Fisheye PRO.

Меню

- MENU →  2 → 2. Другие функции съемки → Корр. "рыбий глаз"

Включение функции «Корр. "рыбий глаз"»

1. Стрелками Δ ∇ выберите [Корр. "рыбий глаз"] и нажмите кнопку **OK**.

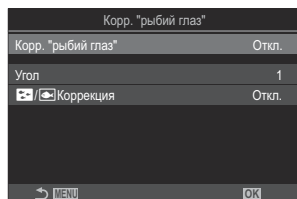

Экран настройки «Корр. "рыбий глаз"»

2. Выделите [**Вкл.**] при помощи кнопок Δ ∇ и нажмите **OK**.

Откл.	Съемка без использования этой функции.
Вкл.	Во время съемки применяется функция коррекции искажения «рыбий глаз».

3. Возвращение на экран настройки «Корр. "рыбий глаз"».

Настройка функции «Корр. "рыбий глаз"»

1. Выполните настройку параметров.

- Выберите опцию с помощью кнопок Δ ∇ и нажмите кнопку **OK**, чтобы открыть меню настройки.
- После завершения настройки нажмите кнопку **OK**, чтобы вернуться на экран настройки «Корр. "рыбий глаз"».

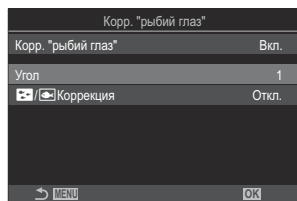

Угол	При коррекции искажения «рыбий глаз» фотография обрезается так, чтобы не было видно затемненных областей. Можно выбрать один из трех вариантов обрезки. [1] / [2] / [3]
 Коррекция	Выбор того, исправлять ли искажения на снимках, сделанных под водой, в дополнение к коррекции, выполненной с применением функции [Угол] . [Откл.]/[Вкл.]

Съемка

1. Чтобы закрыть экран настройки «Корр. "рыбий глаз"» и вернуться на экран съемки, нажмите кнопку **MENU**.

- При включенной коррекции искажения «рыбий глаз» вместе с выбранным вариантом обрезки отображается значок .



2. Спустите затвор.

- ① Если при фотосъемке выбрано качество изображения **[RAW]**, фотографии записываются в формате RAW+JPEG. Коррекция искажения «рыбий глаз» не применяется к изображениям в формате RAW.
- ① На дисплее компенсации искривления «рыбий глаз» не выполняется коррекция контуров при фокусировке.
- ① Выбор мишени автофокуса ограничивается режимами [**•**] одной мишени и [**#**] малой мишени.
- ① Следующие функции нельзя использовать:
 - съемка коллажей в реал.врем., серийная фотосъемка, брекетинг, наложение фокуса, HDR, мультиэкспозиция, съемка Live ND, коррекц.трапец.искр., цифровой телеконвертер, запись видео, режимы Аф [**H-AФ**], [**H-AФ MF**], [**H-AФ+TR**] и [**H-AФ+TR MF**], режим цвета «Арт-фильтр», польз.автоспуск, съемка в супер-HD, съемка Live GND и определение объекта.

Настройка BULB/TIME/COMP (Настройки BULB/TIME/COMP)

PASMB 

Настройка параметров, связанных со съемкой в режимах с ручной выдержкой / с автоспуском / с комбинированной съемки.

Меню

- MENU →  2. Другие функции съемки → Настройки BULB/TIME/COMP

1. Выполните настройку параметров.

- Выберите опцию с помощью кнопок Δ ∇ и нажмите кнопку **OK**, чтобы открыть меню настройки.

Настройки BULB/TIME/COMP		My
Автофок. BULB/TIME		Вкл.
Таймер BULB/TIME		8min
Таймер Live Composite		3часа
Монитор BULB/TIME		-7
Live BULB		Откл.
Live TIME		0.5сек
Настройки комб.съемки		1/2сек
→ МЕНЮ		OK

Автофок. BULB/TIME	<p>Позволяет использовать ручную фокусировку в режиме B (ручная выдержка). Во время съемки можно использовать такие приемы, как расфокусирование в ходе экспозиции или фокусирование в конце процесса экспозиции.</p> <p>[Откл.]: отключение функции ручной фокусировки во время экспозиции.</p> <p>[Вкл.]: включение функции ручной фокусировки во время экспозиции.</p>
Таймер BULB/TIME	<p>Укажите максимальную продолжительность съемки с ручной выдержкой / с автоспуском.</p> <p>[30мин] / [25мин] / [20мин] / [15мин] / [8мин] / [4мин] / [2мин] / [1мин]</p>
Таймер Live Composite	<p>Укажите максимальную продолжительность съемки в режиме коллаж в реальном времени.</p> <p>[6часов] / [5час] / [4часа] / [3часа] / [2час] / [1час] / [30мин] / [25мин] / [20мин] / [15мин] / [8мин] / [4мин]</p>

Монитор BULB/ TIME	Укажите яркость экрана для режима B (ручная выдержка). [-7] – [±0] – [+7]
Live BULB	Выбор интервала отображения в режиме съемки с ручной выдержкой. Количество временных отрезков обновления ограничено. Выберите [Откл.] , чтобы отключить дисплей. [60сек] / [30сек] / [15сек] / [8сек] / [4сек] / [2сек] / [1сек] / [0,5сек] / [Откл.]
Live TIME	Выбор интервала отображения в режиме съемки с автоспуском. Количество временных отрезков обновления ограничено. Выберите [Откл.] , чтобы отключить дисплей. [60сек] / [30сек] / [15сек] / [8сек] / [4сек] / [2сек] / [1сек] / [0,5сек] / [Откл.]
Настройки комб.съемки	Задание длительности экспозиции, которая принимается за эталонное значение при выполнении комбинированного фотоснимка. [60сек] / [50сек] / [40сек] / [30сек] / [25сек] / [20сек] / [15сек] / [13сек] / [10сек] / [8сек] / [6сек] / [5сек] / [4сек] / [3,2сек] / [2,5сек] / [2сек] / [1,6сек] / [1,3сек] / [1сек] / [1/1,3сек] / [1/1,6сек] / [1/2сек]

Запись серии снимков с разной экспозицией (БКТ АЕ)

P A S M B 

Позволяет менять экспозицию для каждого снимка из серии. Пользователь выбирает шаг изменения и количество снимков. Камера делает серию снимков с разными значениями экспозиции. Камера начинает съемку после нажатия кнопки спуска до конца и заканчивает ее, когда сделает указанное количество снимков.

Меню

• MENU →  → 3. Брекетинг → БКТ АЕ

Откл.	Съемка без использования этой функции.
3 кадра 0,3EV	3 снимка с брекетингом 0,3 EV.
3 кадра 0,5EV	3 снимка с брекетингом 0,5 EV.
3 кадра 0,7EV	3 снимка с брекетингом 0,7 EV.
3 кадра 1,0EV	3 снимка с брекетингом 1,0 EV.
5f 0,3EV	5 снимков с брекетингом 0,3 EV.
5f 0,5EV	5 снимков с брекетингом 0,5 EV.
5f 0,7EV	5 снимков с брекетингом 0,7 EV.
5f 1,0EV	5 снимков с брекетингом 1,0 EV.
7f 0,3EV	7 снимков с брекетингом 0,3 EV.
7f 0,5EV	7 снимков с брекетингом 0,5 EV.
7f 0,7EV	7 снимков с брекетингом 0,7 EV.

Значок «БКТ» отображается зеленым до тех пор, пока не сделаны все снимки из последовательности брекетинга. Для первого снимка используются текущие параметры экспозиции, затем следуют снимки с меньшей экспозицией, а после них — с большей.

Возможность изменения тех или иных настроек зависит от режима съемки.

P (программная AE)	И диафрагма, и выдержка
A (Автоматическая экспозиция с приорит. диафр-мы)	Выдержка
S (Автоматическая экспозиция с приорит. выдержки)	Диафрагма
M (ручная)	<ul style="list-style-type: none">• Выдержка (если [📷ISO] имеет значение, отличное от [Авто])• Чувствительность ISO (если [📷ISO] имеет значение [Авто])

- Если функция коррекции экспозиции включена до начала съемки, камера будет изменять значение экспозиции с учетом заданного значения.
 - Если изменить опцию, выбранную для параметра **[Шар EV] (P.165)**, изменятся опции, доступные для настройки брекетинга.
- ⓘ Эту настройку нельзя сочетать с брекетингом по вспышке (P.291) или брекетингом фокусировки (P.295).

Запись изображений с разным балансом белого (БКТ ББ)

PASMB 

Камера изменяет баланс белого для записи серии снимков. Пользователь выбирает цветовые оси и объем брекетинга.

Для съемки всей серии достаточно нажать кнопку спуска один раз. Камера делает один снимок после нажатия кнопки спуска до конца и автоматически обрабатывает его для записи снимков.

Меню

• MENU →  → 3. Брекетинг → БКТ ББ

A-B	Выберите объем брекетинга для оси A-B (красный–синий). [Откл.]/[2Шаг 3f]/[4Шаг 3f]/[6Шаг 3f]
G-M	Выберите объем брекетинга для оси G-M (зеленый–фиолетовый). [Откл.]/[2Шаг 3f]/[4Шаг 3f]/[6Шаг 3f]

Для каждой цветовой оси создается три снимка.

Первая копия записывается с текущими настройками баланса белого, для записи второй используется отрицательное значение коррекции, а для записи третьей — положительное.

Если функция точной настройки баланса белого включена до начала съемки, камера изменяет баланс белого с учетом заданного значения.

 Эту настройку нельзя сочетать с арт-брекетингом (P.293) или брекетингом фокусировки (P.295).

Запись снимков с разным уровнем вспышки (БКТ FL)

P A S M B 

Камера делает серию снимков с разным уровнем вспышки (мощностью). Пользователь устанавливает значение изменения. Камера делает каждый снимок с разным уровнем вспышки при каждом полном нажатии кнопки спуска. Брекетинг прекращается по достижении нужного количества снимков. В режимах серийной съемки камера делает снимки, когда кнопка спуска нажата до конца, и заканчивает съемку, когда получено нужное количество снимков.

Меню

• MENU →  2 → 3. Брекетинг → БКТ FL

Откл.	Съемка без использования этой функции.
3 кадра 0,3EV	3 снимка с брекетингом 0,3 EV.
3 кадра 0,5EV	3 снимка с брекетингом 0,5 EV.
3 кадра 0,7EV	3 снимка с брекетингом 0,7 EV.
3 кадра 1,0EV	3 снимка с брекетингом 1,0 EV.

Значок «БКТ» отображается зеленым до тех пор, пока не сделаны все снимки из последовательности брекетинга. Для первого снимка используются текущие настройки вспышки, для следующих снимков используется сначала меньшая мощность вспышки, а затем увеличенная.

Если функция коррекции вспышки включена до начала съемки, камера изменяет мощность вспышки с учетом заданного значения.

 Если изменить значение параметра **[Шар EV]** (P.165), также изменится объем брекетинга по вспышке.

 Данную настройку нельзя комбинировать с функцией автоматического брекетинга экспозиции (P.288) и брекетинга фокусировки (P.295).

Запись снимков с разной чувствительностью ISO (БКТ ISO)

P A S M B 

Камера изменяет чувствительность ISO для записи серии снимков. Пользователь выбирает шаг изменения и количество снимков. Для съемки всей серии достаточно нажать кнопку спуска один раз. Камера делает один снимок, когда кнопка спуска нажата до конца, и автоматически обрабатывает его для записи нужного количества снимков.

Меню

• MENU →  2 → 3. Брекетинг → БКТ ISO

Откл.	Съемка без использования этой функции.
3 кадра 0,3EV	3 снимка с брекетингом 0,3 EV.
3 кадра 0,7EV	3 снимка с брекетингом 0,7 EV.
3 кадра 1,0EV	3 снимка с брекетингом 1,0 EV.

Первая копия записывается с текущими настройками чувствительности ISO, для записи второй копии используется уменьшенное значение, а для записи третьей — увеличенное.

Если для изменения экспозиции изменяются заданные значения выдержки и диафрагмы, камера изменяет чувствительность ISO с учетом текущего значения экспозиции.

- ❗ Максимальное значение чувствительности, установленное для [ ISO-A верх/по умолч], не применяется.
- ❗ В беззвучном режиме съемки для скорости синхронизации вспышки устанавливается значение 1/50 с.
- ❗ Если изменить опцию, выбранную для параметра [[Шар ISO](#)] (P.179), опции, доступные для настройки брекетинга, не изменятся.
- ❗ Эту настройку нельзя сочетать с арт-брекетингом (P.293) или брекетингом фокусировки (P.295).

Запись копий одного снимка с применением разных арт-фильтров (АРТ БКТ)

PASMB 

Позволяет создавать несколько версий каждого изображения с применением разных арт-фильтров.

Включение функции «Арт-брекетинг»

Меню

• MENU →  → 3. Брекетинг → АРТ БКТ

1. Выделите **[АРТ БКТ]** при помощи кнопок Δ ∇ и нажмите кнопку **ОК**.

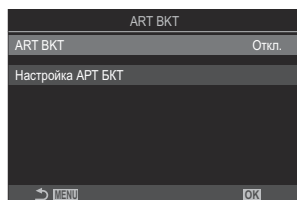

Экран настройки «АРТ БКТ»

2. Выделите **[Вкл.]** при помощи кнопок Δ ∇ и нажмите **ОК**.

Откл.	Съемка без использования этой функции.
Вкл.	Съемка с применением нескольких арт-фильтров.

3. Возвращение на экран настройки «АРТ БКТ».

Настройка арт-брекетинга

1. На экране «АРТ БКТ» выберите [**Настройка АРТ БКТ**] и нажмите кнопку **ОК**.
2. Выберите арт-фильтр, который будет применяться, и установите рядом с ним «галочку» (✓).
 - Чтобы установить «галочку» (✓), выберите опцию с помощью кнопок Δ ∇ и нажмите кнопку **ОК**.
Чтобы снять «галочку», нажмите кнопку **ОК** еще раз.

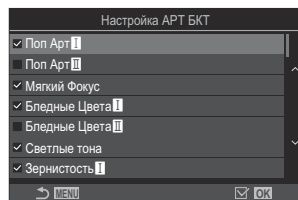

Настройка АРТ БКТ

Выберите нужные арт-фильтры. Также можно выбрать такие режимы цвета, как [**Яркий**], [**Естественный**] и [**Пригл.**].

- ⓘ Если применяется большое количество арт-фильтров, запись полученных снимков может занять много времени.
- ⓘ Данную настройку нельзя комбинировать с другими функциями брекетинга, кроме автоматического брекетинга экспозиции (P.288) и брекетинга вспышки (P.291).

Съемка

1. Чтобы закрыть экран настройки «АРТ БКТ» и вернуться на экран съемки, нажмите кнопку **MENU**.
2. Камера делает один снимок после нажатия кнопки спуска до конца и автоматически создает несколько копий снимка, применяя разные арт-фильтры.

Запись снимков с разным положением фокуса (БКТ фокуса)

PASMB 

Камера изменяет фокус для записи серии снимков. Пользователь выбирает шаг изменения и количество снимков. Для съемки всей серии достаточно нажать кнопку спуска один раз. При каждом нажатии кнопки спуска до конца камера делает серию из заданного количества фотографий с разным фокусным расстоянием для каждого снимка. Съемка осуществляется в беззвучном режиме с помощью электронного затвора.

Включение брекетинга фокусировки

Меню

• MENU →  2 → 3. Брекетинг → БКТ фокуса

1. Выделите **[БКТ фокуса]** при помощи кнопок Δ ∇ и нажмите кнопку **OK**.

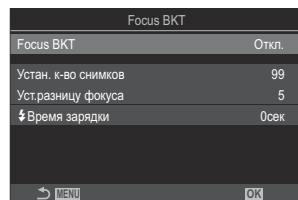

Экран настройки «БКТ фокуса»

2. Выделите **[Вкл.]** при помощи кнопок Δ ∇ и нажмите **OK**.

Откл.	Съемка без использования этой функции.
Вкл.	Съемка с разным фокусным расстоянием.

3. Возвращение на экран настройки «БКТ фокуса».

Настройка брекетинга фокусировки

1. Выполните настройку параметров.

- Выберите опцию с помощью кнопок Δ ∇ и нажмите кнопку **OK**, чтобы открыть меню настройки.
- После завершения настройки нажмите кнопку **OK**, чтобы вернуться на экран настройки «БТ фокуса».

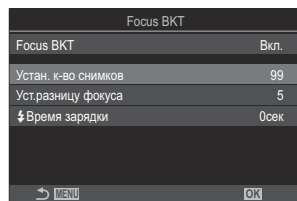

Устан. к-во снимков	Позволяет определить количество получаемых снимков с разным фокусным расстоянием. [003] – [999]
Уст.разницу фокуса	Позволяет выбрать значение, на которое изменяется фокус камеры перед каждым снимком. [1] – [10]
⚡Время зарядки	Выберите, сколько времени камера будет ожидать зарядки вспышки в интервалах между снимками при использовании вспышки, не предназначенной для использования с камерой. [0сек] / [0,1сек] / [0,2сек] / [0,5сек] / [1сек] / [2сек] / [4сек] / [8сек] / [15сек] / [30сек]

Съемка

1. Чтобы закрыть экран настройки «БТ фокуса» и вернуться на экран съемки, нажмите кнопку **MENU**.

2. Нажмите кнопку спуска затвора до конца, чтобы выполнить съемку.

- Съемка продолжится до тех пор, пока не будет достигнуто заданное количество снимков.
- Чтобы прервать брекетинг, необходимо снова полностью нажать кнопку спуска затвора.
- Перед каждым снимком камера изменяет фокусное расстояние на значение, указанное для параметра «Уст.разницу фокуса». Съемка заканчивается, когда фокусное расстояние достигает бесконечности.

- ⚠ Съемка прекращается, если пользователь изменяет масштаб или фокусное расстояние после нажатия кнопки спуска до конца и запуска брекетинга.
- ⚠ Если для **[БКТ фокуса]** установлено значение **[Вкл.]**, параметр **[Вспышка]** в **[Беззв. [♥] настройки]** (P.210) имеет значение **[Разрешено]**.
- ⚠ Брекетинг фокусировки недоступен для объективов, системы стандарта 4/3.
- ⚠ Брекетинг фокусировки нельзя сочетать с какими бы то ни было другими видами брекетинга.
- ⚠ Скорость синхронизации вспышки — 1/100 с. Если **[ISO]** имеет значение 16000 или выше, скорость синхронизации вспышки соответствует 1/50 с.

Функции доступные только в режиме видеоролика



Опции записи звука (Настройки записи звука)



PASMB 



Отрегулируйте настройки записи звука в ходе видеосъемки. В этой части меню также можно получить доступ к настройкам, которые используются при подключении внешнего микрофона или записывающего устройства.

Меню

• MENU →  → 5. Запись звука/Подключение → Настройки записи звука

Громкость записи	<p>Отрегулируйте чувствительность микрофона. Выберите отдельные значения для встроенного стерео-микрофона и внешних микрофонов.</p> <p>[Встроенный : отрегулируйте чувствительность встроенного в камеру стерео-микрофона. [-10] – [0] – [+10]</p> <p>[MIC : отрегулируйте чувствительность внешних микрофонов, подсоединенных к разъему для микрофона. [-10] – [0] – [+10]</p>
 Огранич.громкости	<p>Камера ограничивает громкость записываемых с помощью микрофона звуков. Используйте это опцию для того, чтобы автоматически уменьшить уровень звука, если он превышает определенную громкость.</p> <p>[Откл.]: отсутствует ограничение громкости записываемых с помощью микрофона звуков.</p> <p>[Вкл.]: применяется ограничение для громкости записываемых с помощью микрофона звуков.</p>

Уменьш. шума ветра	<p>Уменьшает шум ветра во время аудиозаписи.</p> <p>[Откл.]: камера не уменьшает шум ветра во время аудиозаписи.</p> <p>[Низкий] / [Стандарт] / [Высок.]: выбор уровня уменьшения шума ветра.</p>
Частота записи	<p>Выберите формат аудиозаписи.</p> <p>[96кГц/24бит]: аудио высокого качества.</p> <p>[48кГц/16бит]: аудио стандартного качества.</p>
 Питание разъема	<p>В большинстве случаев менять эту настройку не нужно. Если для внешнего микрофона не требуется питание через разъем, а подача питания провоцирует запись шумов, установите для этой настройки значение [Откл.].</p> <p>[Откл.]: подача питания с камеры на внешний микрофон не осуществляется.</p> <p>[Вкл.]: подача питания с камеры на внешний микрофон осуществляется.</p>
Громк. записи кам.	<p>Этот параметр доступен только если подключен внешний микрофон. Если выбрано значение [Неактивен], настройки записи звука камеры ([Громкость записи], [Огранич.громкости], [Уменьш. шума ветра]) будут отключены.</p> <p>[Активен]: настройки записи звука камеры включены.</p> <p>[Неактивен]: настройки записи звука камеры отключены. Входящий звуковой сигнал с внешнего микрофона записывается в исходном формате.</p>

- ⚠ Запись звука не выполняется:
 - при записи ускоренного или замедленного видеоролика, или если в качестве режима цвета выбрано значение ART 7 /ART 7  (диорама).
- ⚠ Воспроизведение звука возможно только на устройствах, которые поддерживают опции, выбранные для параметра **[Частота записи]**.
- 🔊 В видеоролике могут быть записаны звуки, сопровождающие работу камеры. Во избежание этого рабочие звуки камеры можно уменьшить, задав параметру **[Реж.Автофок.] (P.107)** значение **[П-Аф]**, **[Рф]** или **[Pre MF]**, или же стараться минимально пользоваться кнопками камеры при записи ролика.

Настройка громкости наушников (Громкость наушников)

PASMB 

Меню

- MENU →  → 5. Запись звука/Подключение → Громкость наушников

Громкость наушников

Настройте громкость аудиосигнала, поступающего в наушники.

Тайм-коды (Настройки тайм-кода)

Ред. настройки тайм-кода. Тайм-коды используются для синхронизации изображения и звука во время редактирования и т. п. Выберите один из следующих параметров.

Меню

• MENU →  → 5. Запись звука/Подключение → Настройки тайм-кода

Режим тайм-кода	<p>Выбор опции записи с использованием тайм-кода. Рекомендуется использовать тайм-коды, когда требуется строгое соблюдение времени.</p> <p>[DF]: тайм-коды с DF. Настройка тайм-кода для коррекции отклонений от времени записи.</p> <p>[NDF]: тайм-коды без DF. Настройка тайм-кода для коррекции отклонений от времени записи не применяется.</p>
Прямой счет	<p>Настройка увеличения счета времени.</p> <p>[Таймер видео]: счет увеличивается только во время записи.</p> <p>[Своб. таймер]: счет увеличивается непрерывно, в том числе когда запись не осуществляется или камера отключена.</p>
Стартовое время	<p>В опции задайте время начала отсчета тайм-кода.</p> <p>[Сброс]: сброс тайм-кода до значения 00:00:00</p> <p>[Ручной ввод]: ручной ввод тайм-кода.</p> <p>[Текущее время]: использование текущего времени в качестве тайм-кода для текущего кадра 00.</p>

- ❗ Если для параметра **[Стартовое время]** установлено значение **[Текущее время]**, убедитесь, что камера правильно показывает текущее время.  «[Настройка часов \(Настройки ⌚\)](#)» (P.442)
- ❗ Тайм-коды не используются во время записи высокоскоростного видео (P.227).

HDMI-выход (📺 HDMI-выход)

Настройка выхода для HDMI-устройств. Доступны опции для управления с камеры записывающими устройствами HDMI или добавления тайм-кодов для использования во время редактирования видео.

Меню

- MENU ➔ 📺 ➔ 5. Запись звука/Подключение ➔ 📺 HDMI-выход

Режим вывода	<p>[Монитор]: устройство HDMI используется в качестве внешнего монитора. Камера выводит на экран и изображение, и индикаторы. Параметры вывода можно настроить с помощью опции [Настройка HDMI] (P.430).</p> <p>[Запись]: Если в режиме видеоролика осуществляется визирование по экрану, устройство HDMI функционирует как внешнее устройство записи. На устройство передается только изображение. Размер кадра и параметры звука настраиваются с помощью элементов управления камеры.</p> <p>[RAW]: Если в режиме видеоролика осуществляется визирование по экрану, изображения выводятся на устройство HDMI в формате RAW. Изображения не записываются на установленную в камере карту памяти. Размер кадра и параметры звука настраиваются с помощью элементов управления камеры.</p>
Сеанс Записи	<p>Камера и внешнее устройство начинают и останавливают запись одновременно. Эта опция доступна только с совместимыми устройствами.</p> <p>[Откл.]: функция не используется.</p> <p>[Вкл.]: осуществляется управление внешним устройством.</p>
Тайм-код	<p>Передача тайм-кодов внешнему устройству. Тайм-коды можно настроить с помощью параметра [Настройки тайм-кода] (P.301).</p> <p>[Откл.]: передача тайм-кодов внешнему устройству не осуществляется.</p> <p>[Вкл.]: передача тайм-кодов внешнему устройству.</p>

Информация о параметре [RAW]

Если выбрано значение [RAW], записываются необработанные изображения, к которым не применяются такие настройки съемки, как коррекция экспозиции и баланс белого. См. информацию об устройствах HDMI, совместимых с форматом [RAW], на нашем веб-сайте. Если выбрано значение [RAW], на экране камеры отображается надпись «HDMI» во время передачи сигналов на устройство HDMI.

- ① Формат записи изображений, передаваемых с камеры при выбранном значении [RAW] варьируется в зависимости от используемого устройства HDMI. Подробная информация представлена на нашем веб-сайте.
- ① Если установлено значение [RAW] и подключено совместимое устройство HDMI, параметр [Режим Цвета] имеет значение [2 OM-Log400].
- ① Если выбрана опция [RAW], применяются следующие ограничения.
 - [Съемка в замедленной съемке]: можно выбрать только значения [C4K] и [4K]. Видеоролики в режиме ускоренной и замедленной съемки недоступны.
 - [Стабилизация]: можно выбрать только значения [M-IS Откл.] и [M-IS2].
 - Для параметра [Цифровой телеконв.] будет установлено значение [Откл.].
 - [Реж.Автофок.] при использовании объектива системы стандарта 4/3: можно выбрать только значения [MF] и [PreMF].

Отображение метки «+» в центре экрана во время записи видео (Маркер центра)

PASMB 

Во время видеозаписи можно вывести на экран метку «+», чтобы видеть, где находится центр экрана.

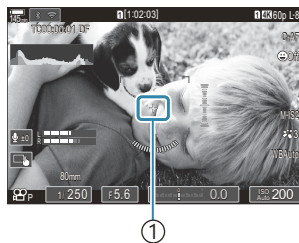

① Метка «+»

Меню

- MENU →  → 6. Помощник при съемке → Маркер центра

Откл.	Метка «+» не отображается.
Вкл.	Метка «+» отображается в центре экрана во время видеозаписи и в режиме готовности к записи видео.

Отображение шаблона «Зебра» на участках высокой яркости во время записи видео (Настр. шаблона «Зебра»)

PASMB 

Во время видеозаписи на экран можно добавить шаблоны «Зебра» (полосы) для участков изображения, уровень яркости которых превышает заданное значение. Пользователь может указать два пороговых значения и шаблоны «Зебра» с разными углами.

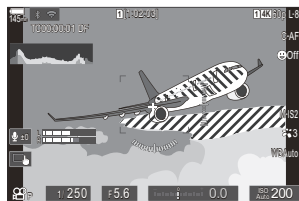

Отображение шаблонов «Зебра»

Меню

- MENU →  → 6. Помощник при съемке → Настр.шаблона «Зебра»



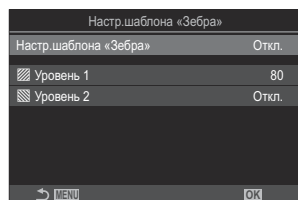

1. С помощью кнопок Δ ∇ выберите [Настр.шаблона «Зебра»] и нажмите кнопку **OK**.



Экран «Настр.шаблона «Зебра»

2. Выделите [**Вкл.**] при помощи кнопок Δ ∇ и нажмите **OK**.

Откл. Шаблоны «Зебра» не отображаются.

Вкл.	<p>Во время видеозаписи шаблоны «Зебра» (полосы) будут отображаться на участках изображения, уровень яркости которых превышает заданное значение.</p> <p>Отображается шаблон , если уровень яркости превышает значение [ Уровень 1].</p> <p>Отображается шаблон , если уровень яркости превышает значение [ Уровень 2]. Шаблон  отображается в месте пересечения.</p>
------	--





3. Возвращение на экран настройки «Настр.шаблона «Зебра».

Настройка функции «Настр.шаблона «Зебра»

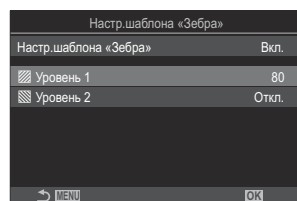
1. Выполните настройку параметров.

- Выберите опцию с помощью кнопок Δ ∇ и нажмите кнопку **ОК**, чтобы открыть меню настройки.
- После завершения настройки опций нажмите кнопку **ОК**, чтобы вернуться на экран настройки «Настр.шаблона «Зебра»».



 Уровень 1	Отображается шаблон  , если уровень яркости превышает заданное значение.
 Уровень 2	Отображается шаблон  , если уровень яркости превышает заданное значение. Установите значение [Откл.] , если требуется отображать только один тип шаблона «Зебра».

Отображение красной рамки во время записи видео (Красн. рамка при REC)

PASMB 

Для быстрого понимания о начале видеозаписи можно добавить на экран внешнюю красную рамку.

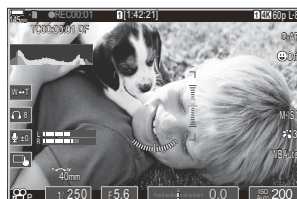

Меню

- MENU →  → 6. Помощник при съемке → Красная рамка при 

Откл.	Красная рамка не отображается.
Вкл.	Красная рамка отображается во время записи видео.

Воспроизведение

Отображение информации во время просмотра

Информация о просматриваемом изображении

Основное

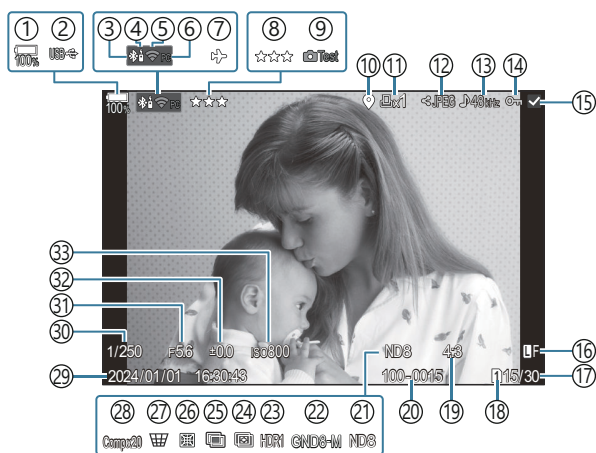

В целом

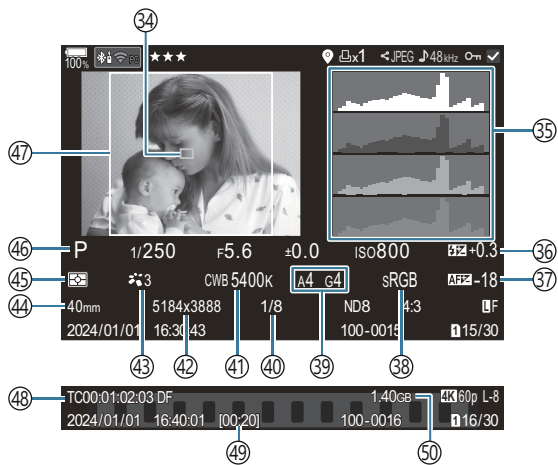

- ① Уровень заряда аккумулятора (P.40)
- ② USB PD (P.496)
- ③ Активное соединение **Bluetooth**® (P.454, P.482)
- ④ Дистанционное управление (P.482)
- ⑤ Подключение к беспроводной сети (P.452, P.468)
- ⑥ Активное подключение к компьютеру (Wi-Fi) (P.468)
- ⑦ Режим полета (P.450)
- ⑧ Оценка (P.331)
- ⑨ Тест Снимок (P.357)
- ⑩ Индикатор данных GPS (P.461)
- ⑪ Порядок печати
Количество экземпляров (P.334)
- ⑫ Порядок обмена (P.329)
- ⑬ Настройки записи звука (P.298)
- ⑭ Защита снимков (P.322)
- ⑮ Выбранное изображение (P.333)
- ⑯ Качество изображения (P.224, P.225)
- ⑰ Номер кадра/общее количество кадров
- ⑱ Разъем для воспроизведения (P.414)
- ⑲ Соотношение сторон (P.231)
- ⑳ Нумерация файлов (P.418)
- ㉑ Live ND (P.258)
- ㉒ Live GND (P.261)
- ㉓ Изображение HDR (P.269)
- ㉔ Наложение фокуса (P.265)
- ㉕ Мультиэкспозиция (P.271)
- ㉖ Коррекция искажений «рыбий глаз» (P.283)
- ㉗ Корр. Трапец.искр. (P.281)
- ㉘ Комбинированная съемка
Количество объединенных снимков (P.76)
- ㉙ Дата и время (P.442)
- ㉚ Выдержка (P.60, P.66)
- ㉛ Значение диафрагмы (P.60, P.63)
- ㉜ Коррекция экспозиции (P.162)
- ㉝ Чувствительность ISO (P.177)
- ㉞ Отображение мишени АФ (P.113)
- ㉟ Гистограмма (P.52)
- ㊱ Регулировка интенсивности вспышки (P.195)
- ㊲ Калибровать АФ (P.142)
- ㊳ Цветовое пространство (P.252)
- ㊴ Коррекция баланса белого (P.245, P.249)
- ㊵ Степень сжатия (P.224)
- ㊶ Баланс белого (P.243)
- ㊷ Подсчет Пикселей (P.224)
- ㊸ Режим Цвета (P.233)
- ㊹ Фокусное расстояние
- ㊺ Режим замера (P.169)
- ㊻ Режим съемки (P.60)
- ㊼ Соотношение сторон (P.231)
- ㊽ Тайм-код ¹ (P.301)
- ㊾ Время записи видеоролика ¹ (P.587)
- ㊿ Размер файла видеоролика ¹ (P.587)

1 Отображается только во время просмотра видеоролика.

Переключение отображаемой информации

Кнопка

- Кнопка **INFO**

Для переключения информации, отображаемой во время воспроизведения, нажмите кнопку **INFO**.

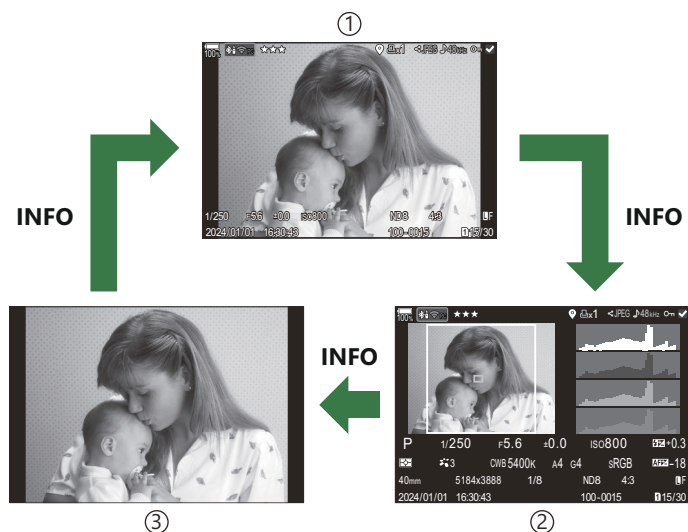
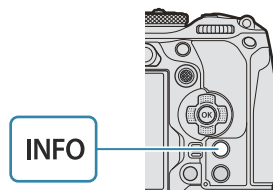

- ① Основное
- ② В целом
- ③ Только Фото

☞ Выбор информации, отображаемой при просмотре. ☞ «Выбор информации, отображаемой при просмотре (Настройки инфо )» (P.352)

Просмотр фотоснимков и видеороликов





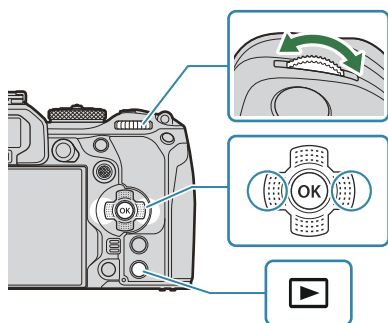

Просмотр фотографий



















1. Нажмите кнопку .

- Отобразится последнее изображение.
- Выберите нужное изображение или видеоролик с помощью переднего диска или кнопок со стрелками.
- Чтобы вернуться в режим съемки, наполовину нажмите кнопку спуска затвора.







Фотография

Задний диск ()	Увеличить ()//Каталог ()
Передний диск ()	Назад ()//Далее () Эта операция также доступна в режиме воспроизведения с увеличением.

<p>Кнопки со стрелками (  )/ Мультиселектор (</p>	<p>Покадровое воспроизведение: Далее ()/Назад ()/ Громкость воспроизведения ( </p> <p>Просмотр с увеличением: Нажмите  для отображения рамки увеличения. Чтобы увеличить изображение в рамке, нажмите кнопку еще раз. Для прокрутки изображения во время просмотра с увеличением используйте кнопки со стрелками   .</p> <p>Просмотр в режиме каталога/календаря: выделение изображения</p> <ul style="list-style-type: none"> • Действия, выполняемые кнопками   , также можно выполнять с помощью мультиселектора, перемещая его вверх, вниз, влево или вправо.
<p>Кнопка INFO</p>	<p>Просмотр информации об изображении</p>
<p>Кнопка </p>	<p>Выбор изображения (P.333)</p>
<p>Кнопка </p>	<p>Установить изображению оценку с помощью «звезд» (P.332)</p>
<p>Кнопка </p>	<p>Защита снимков (P.322)</p>
<p>Кнопка </p>	<p>Удаление изображения (P.325)</p>
<p>Кнопка OK</p>	<p>Открытие меню просмотра. (На экране календаря нажмите эту кнопку для выхода из режима покадрового воспроизведения.)</p>

Переключение между картами памяти во время просмотра фотографий

С помощью кнопки  можно выбрать карту для просмотра. Удерживайте кнопку  нажатой и вращайте передний или задний диск для переключения между картами во время просмотра. Это действие не меняет параметры, выбранные для опции [ **Настр. гнезда карты**] > [**Гнездо** ] (P.414).

Просмотр видеоролика

1. Нажмите кнопку .

- Отобразится последнее изображение.



Видеоролик

2. Выберите видеоролик и нажмите кнопку **OK**.

- Откроется непосредственное меню просмотра.

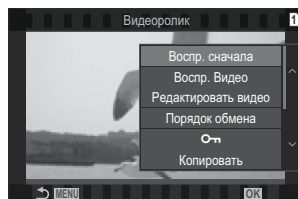

3. Выберите **[Воспр. Видео]** и нажмите кнопку **OK**.

- Начнется воспроизведение видеоролика.
- Для быстрой перемотки вперед и назад используйте $\triangleleft/\triangleright$.
- Нажмите кнопку **OK** еще раз, чтобы остановить просмотр. Во время паузы используйте \triangle для просмотра первого кадра и ∇ — для просмотра последнего. Используйте кнопки $\triangleleft/\triangleright$ или передний диск для просмотра предыдущего и следующего кадра.
- Нажмите кнопку **MENU**, чтобы завершить воспроизведение.

Просмотр отдельных видеороликов

Длинные видеоролики автоматически записываются в виде нескольких файлов, если их размер превышает 4 ГБ или время записи больше 3 часов (P.84). Файлы можно воспроизводить как один видеоролик.

1. Нажмите кнопку .

- Отобразится последнее изображение.

2. Выведите на экран нужный длинный видеоролик и нажмите кнопку **ОК**.

- Откроется меню со следующими параметрами.

[Воспр. сначала]: воспроизведение видеоролика, сохраненного в виде нескольких файлов, с начала до конца



[Воспр. Видео]: воспроизведение файлов по отдельности

[Удалить весь  удаление всех частей поделенного видеоролика

[Удаление]: удаление файлов по отдельности



- ① Для воспроизведения видеороликов на компьютере рекомендуем использовать последнюю версию программного обеспечения OM Workspace (P.488). Прежде чем запустить программное обеспечение в первый раз, подключите камеру к компьютеру.
- ① Видеоролики, для записи которых использовалась функция **[ Видеокодек]** (P.230) со значением **[Н.265]**, нельзя просматривать с помощью OM Workspace.

Быстрый поиск изображений (Просмотр каталога и календаря)

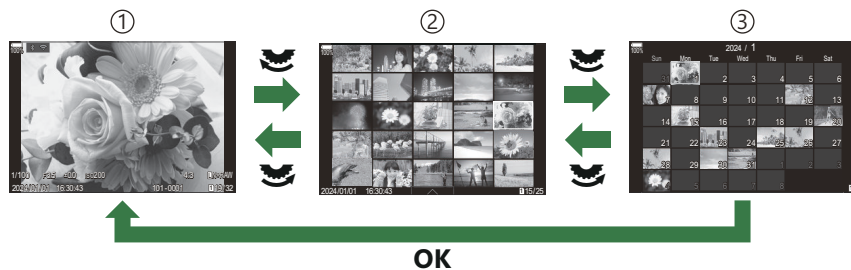
- В режиме покадрового просмотра поверните задний диск в положение , чтобы перейти к просмотру каталога. Поверните диск еще раз, чтобы перейти к просмотру календаря.
- Поверните задний диск в положение , чтобы вернуться в режим покадрового просмотра.



- ① Покадровое воспроизведение
- ② Дисплей каталога
- ③ Дисплей календаря

 Количество кадров для просмотра в режиме каталога можно изменять.  «Настройка отображения каталога ( Настройки)» (P.354)

Увеличение изображения (Просмотр с увеличением)



- 1 Экран просмотра
- 2 Рамка увеличения
- 3 Экран просмотра с увеличением и прокруткой

После нажатия кнопки мультиселектора или кнопки, которой назначена функция [Q] (увеличение) (P.355), появится рамка увеличения в сфокусированной части изображения или в той части, в которой обнаружен объект. Чтобы увеличить изображение в рамке, нажмите кнопку еще раз. Нажмите кнопку мультиселектора или $\Delta \nabla \triangleleft \triangleright$ для прокрутки увеличенного изображения в режиме просмотра.

- Настройки рамки увеличения и прокрутки изображения можно изменить. «Выбор информации, отображаемой на экране во время просмотра с увеличением (Настройки инфо)» (P.353)
- Для изменения коэффициента масштабирования используйте задний диск.
- Нажмите кнопку **OK**, чтобы завершить воспроизведение с увеличением.
- При нажатии кнопки **INFO** отображаемая на экране рамка увеличения переместится на обнаруженное лицо. При просмотре крупного плана обнаруженное лицо будет увеличено.

Воспроизведение с помощью сенсорных элементов управления

Используйте сенсорные элементы управления для масштабирования, прокрутки или выбора изображений для отображения.

- ⚠ Не прикасайтесь к дисплею ногтями и другими острыми предметами.
- ⚠ Выполнению операций с сенсорным экраном могут помешать перчатки или защитная пленка экрана.

Полнокадровое воспроизведение

Отображение предыдущего или следующего изображения

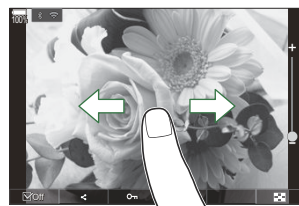

- Двигайте палец влево, чтобы перейти к следующему изображению, или вправо, чтобы перейти к предыдущему.

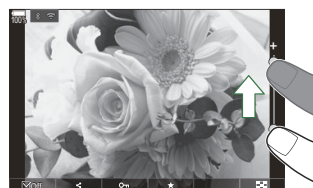

Увеличить

- Слегка коснитесь экрана, и на нем появятся ползунок и значок .
- Дважды коснитесь экрана, чтобы увеличить изображение в соответствии со значением, указанным для параметра [\[📺 Знач. по умолч.\] \(P.350\)](#).
- Двигайте ползунок вверх или вниз для увеличения или уменьшения.



- Для прокрутки отображаемой области увеличенного изображения перемещайте ее пальцем.
- Нажмите , чтобы перейти к просмотру каталога. Нажмите  для просмотра календаря.

Воспроизведение видеоролика

- Нажмите , чтобы начать воспроизведение.







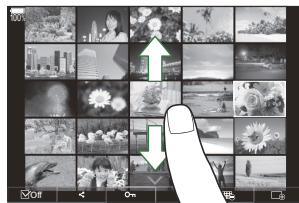

- Коснитесь нижней части экрана, чтобы отобразить панель управления, с помощью которой можно прекратить просмотр или изменить громкость.
- Коснитесь центра экрана, чтобы остановить просмотр. Чтобы возобновить воспроизведение, коснитесь дисплея еще раз.
- Перемещая ползунок внизу экрана во время паузы, можно изменить кадр, с которого начнется просмотр после паузы.
- Нажмите , чтобы завершить воспроизведение.

Просмотр в режиме каталога/календаря

Отображение предыдущей или следующей страницы

- Двигайте палец вверх, чтобы перейти на следующую страницу, или вниз, чтобы вернуться на предыдущую.











- Меню сенсорного управления открывается при нажатии  в режиме просмотра каталога. Кнопками  или  выберите количество отображаемых изображений.  «Настройка отображения каталога ( Настройки)» (P354)
- Нажмите  несколько раз, чтобы вернуться к показовому просмотру.

Просмотр изображений

- Нажмите на изображение, чтобы просмотреть его в полнокадровом режиме.

Другие функции

Чтобы открыть сенсорное меню, коснитесь экрана во время покадрового просмотра или нажмите  во время просмотра каталога. Нужную операцию можно выполнить, касаясь значков в сенсорном меню.



	Выберите изображение. Можно выбрать несколько изображений и удалить их одновременно.  «Выбор нескольких изображений (Выбранный порядок, Оценка выбранных, От , Копир Выбр, Удалить Выделенное)» (P.333)
	Позволяет выбрать изображения, которые нужно перенести на смартфон.  «Выбор изображений для переноса (Порядок обмена)» (P.329)
	Устанавливает оценку с помощью «звезд».  «Оценка снимков (Оценка)» (P.331)
	Устанавливает защиту изображения.  «Защита снимков (От)» (P.322)

Настройка функций просмотра

Вращение изображений (Вращение)

Фотографии можно поворачивать.

1. Выведите на экран изображение, которое нужно повернуть, и нажмите кнопку **OK**.
 - Откроется непосредственное меню просмотра.
2. Выберите **[Вращение]** и нажмите кнопку **OK**.
3. Нажмите кнопку Δ , чтобы повернуть изображение против часовой стрелки, или кнопку ∇ , чтобы повернуть его по часовой стрелке; изображение поворачивается при каждом нажатии кнопки.
 - Нажмите кнопку **OK**, чтобы сохранить настройки и выйти.
 - Поворот видео и защищенных изображений не поддерживается.

 Можно настроить автоматический поворот изображений в портретную ориентацию во время просмотра.  [«Автоматический разворот снимков в портретной ориентации при воспроизведении \(📷\)» \(P.351\)](#)

Функция **[Вращение]** недоступна, если для параметра **[📷]** выбрано значение **[Откл.]**.

Защита снимков (Отп)

Защищайте снимки от случайного удаления.

1. Выведите на экран изображение, которое нужно защитить, и нажмите кнопку **Отп**.

- Защищенные снимки помечены значком **Отп** (защита).

Чтобы снять защиту, нажмите кнопку **Отп** еще раз.



- Если отображается незащищенное изображение, удерживайте нажатой кнопку **Отп** и вращайте передний или задний диск, чтобы защитить все изображения, отображаемые во время вращения диска. Ранее защищенные изображения, отображаемые во время вращения диска, не будут затронуты.
- Если отображается защищенное изображение, можно нажать кнопку **Отп** и повернуть передний или задний диск, чтобы снять защиту со всех изображений, отображаемых во время вращения диска. Незащищенные ранее изображения, отображаемые во время вращения диска, не будут затронуты.
- Аналогичные операции можно выполнить во время масштабирования воспроизведения или при выборе изображения в режиме каталога.

👉 Можно защитить несколько выбранных изображений. 👉 «Выбор нескольких изображений (Выбранный порядок, Оценка выбранных, **Отп**, Копир Выбр, Удалить Выделенное)» (P.333)

⚠ После форматирования с карты памяти будут удалены все данные, включая защищенные изображения.

Копирование изображения (Копировать)

При наличии свободного места на обеих картах 1 и 2 можно копировать изображения на любую из них.

1. Выведите на экран изображение, которое нужно скопировать, и нажмите кнопку **OK**.
 - Откроется непосредственное меню просмотра.
2. Выберите **[Копировать]** и нажмите кнопку **OK**.
3. При необходимости укажите папку назначения и нажмите кнопку **OK**.
 - Если выбрано **[Назначить]**, укажите папку назначения.
 - Если папка уже указана, отображается ее название. Для того чтобы изменить папку, нажмите ▷.
4. Выберите **[Да]** и нажмите кнопку **OK**.
 - Изображение будет скопировано на другую карту.

🔗 Также можно скопировать все изображения с одной карты на другую за раз.

👉 **[Копировать все]** (P.324)

Копировать все изображения на карту (Копировать все)

Все изображения можно копировать с карты на карту, вставленную в камеру (разъем для карты 1 и 2).

Меню

• MENU →  → 1. Файл → Копировать все

1 → 2

Все изображения копируются с карты, вставленной в разъем 1, на карту, находящуюся в разъеме 2.

2 → 1

Все изображения копируются с карты, вставленной в разъем 2, на карту, находящуюся в разъеме 1.

- ⓘ Копирование прекращается, если карта назначения заполнена.
- ⓘ Если картой назначения является SD- или SDHC-карта, видеоролики размером более 4 ГБ не будут скопированы.

Удаление изображений (Удаление)

1. Выведите на экран изображение, которое нужно удалить, и нажмите кнопку .

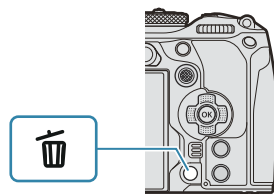

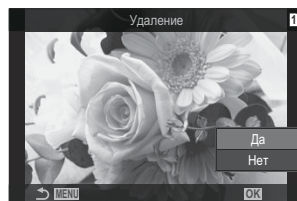

2. Выделите **[Да]** и нажмите кнопку **OK**.



- Изображение будет удалено.

 За счет изменения настроек кнопок можно удалять изображения без шага подтверждения.

 «Отключение подтверждения удаления (Быстр. Удал)» (P.327)

 По выбору можно задать удаление обеих копий изображений, записанных в режиме качества RAW+JPEG, только копии в формате JPEG или только копии в формате RAW.  «Настройки удаления RAW+JPEG (RAW+JPEG Удал)» (P.328)

Удаление всех изображений (Удалить все)

Удаление всех снимков. Защищенные снимки не удаляются. Также можно исключить изображения, которым назначена оценка с помощью «звезд» (Р.331), и удалить все остальные снимки.

Меню

• MENU →  → 1. Файл → Удалить все

Удаление	Удаляет все снимки, кроме тех, которые имеют оценку.
Сохранить	Сохраняет снимки, имеющие оценку, и удаляет все остальные снимки.



- Если карты вставлены в оба разъема (1 и 2) откроется раздел выбора карты. Выберите разъем для карты и нажмите кнопку **ОК**.
- ⓘ Если выбрать [**Сохран.**] и применить [**Удалить все**], процесс может занять некоторое время в зависимости от класса скорости карты и количества сохраненных на ней снимков.

Отключение подтверждения удаления (Быстр. Удал)

Если эта функция включена, при нажатии кнопки  для удаления фотографий или видеороликов камера не будет выводить на экран диалоговое окно подтверждения и просто удалит изображения.

Меню

• MENU →  → 2. Операции → Быстр. Удал

Откл.	После нажатия кнопки  отображается диалоговое окно подтверждения.
Вкл.	После нажатия кнопки  диалоговое окно подтверждения не отображается.

Настройки удаления RAW+JPEG (RAW+JPEG Удал)

Выбор операции, выполняемой при удалении изображений [RAW+JPEG].

Меню

- MENU →  → 2. Операции → RAW+JPEG Удаление

JPEG	Удаляются только файлы JPEG.
RAW	Удаляются только файлы RAW.
RAW+JPEG	Удаляются файлы RAW и JPEG.

 Файлы RAW и JPEG удаляются, если выбрано [\[Удалить все\] \(P.326\)](#) или [\[Удалить Выделенное\] \(P.333\)](#).



Выбор снимков для переноса (Порядок обмена)

Изображения, которые нужно перенести на смартфон, можно выбрать заранее.

1. Выведите на экран изображение, которое нужно перенести, и нажмите кнопку **ОК**.
 - Откроется непосредственное меню просмотра.
2. Выберите **[Порядок обмена]** и нажмите кнопку **ОК**. Затем нажмите Δ или ∇ .
 - Будет отмечено изображение, которое нужно перенести. Также на экране будут отображаться пиктограмма  и тип файла.
 - На каждой карте одновременно можно отметить до 200 изображений.
 - Для отмены порядка обмена нажмите кнопку Δ или ∇ .

❗ Файл видеоролика, размер которого превышает 4 ГБ, недоступен для переноса.

☞ Выбрать изображения для переноса и заранее установить порядок обмена можно одновременно.  «Выбор нескольких изображений (Выбранный порядок, Оценка выбранных **Отп**, Копир Выбр, Удалить Выделенное)» (P.333), «Перенос изображений в смартфон» (P.457)

☞ Изображения для обмена также можно отметить путем назначения функции [] кнопке в **[Функция  ]** (P.348).

Нажмите кнопку [], если на экране отображается неотмеченное изображение, в режиме кадрового воспроизведения/просмотра каталога/просмотра с увеличением.

Если удерживать кнопку [] и вращать передний или задний диск, будут отмечены все изображения, отображаемые во время вращения диска. Ранее отмеченные изображения, отображаемые во время вращения диска, не будут затронуты.

Если удерживать кнопку [] и вращать передний или задний диск, когда отображается отмеченное изображение, все метки с отмеченных изображений на экране будут сняты.

Неотмеченные изображения, отображаемые во время вращения диска, не будут затронуты.

Выбор изображений RAW+JPEG для общего доступа (RAW+JPEG)

По выбору можно задать перенос изображений, записанных в качестве **[RAW+JPEG]**, в одной из следующих форм: только JPEG-копии, только RAW-копии или обе копии — JPEG и RAW.

Меню

• MENU →  → 2. Операции → RAW+JPEG 

JPEG	Будут отмечены только копии в формате JPEG.
RAW	Будут отмечены только копии в формате RAW.
RAW+JPEG	Будут отмечены копии в обоих форматах — RAW и JPEG.

- ⓘ Изменение параметра, выбранного для **[RAW+JPEG **], не влияет на изображения, которые были отмечены ранее.
- ⓘ Независимо от выбранного параметра, удаление отметки влечет за собой удаление отметки на обеих копиях.

Оценка изображений (Оценка)

Установите изображению оценку. Для этого выберите от одной до пяти звезд. Это может пригодиться для сортировки и поиска изображений с помощью OM Workspace и других инструментов.

Кнопка

- Кнопка ★

Если у снимка отсутствует оценка, при нажатии кнопки ★ этому изображению будет поставлена оценка. Количество звезд будет соответствовать установленному ранее значению.

Если у снимка есть оценка, при нажатии кнопки ★ оценка будет аннулирована.

Чтобы изменить количество звезд, вращайте передний или задний диск, удерживая при этом нажатой кнопку ★.

- ① Оценку можно поставить только фотоснимкам.
- ① Если запись снимка осуществлялась в качестве **[RAW+JPEG]**, файлам в формате RAW и JPEG будет назначена одинаковая оценка.
- ① Оценку нельзя устанавливать для защищенных изображений.
- ① Оценку нельзя устанавливать изображениям, которые были получены с помощью другой камеры.

Выбор количества звезд, используемых для оценки (Настройки оценки)

Пользователь может выбрать количество звезд, которые будут отображаться для выставления оценки.

Меню

- MENU →  → 3. Дисплей → Настройки оценки

1. Выберите количество звезд, которое будет отображаться для оценки снимков, и установите напротив него «галочку» (✓).
 - Чтобы установить «галочку» (✓), выберите опцию с помощью кнопок Δ ∇ и нажмите кнопку **OK**.
Чтобы снять «галочку», нажмите кнопку **OK** еще раз.

- ⓘ Если «галочка» (✓) не установлена, выставление оценки невозможно.
- ⓘ Изменение настройки **[Настройки оценки]** не влияет на установленную ранее оценку снимков.

Выбор нескольких изображений (Выбранный порядок, Оценка выбранных, От, Копир Выбр, Удалить Выделенное)

Можно выбрать несколько изображений, к которым следует применить функции **[Выбранный порядок]**, **[Оценка выбранных]**, **[От]**, **[Копир Выбр]** или **[Удалить Выделенное]**.

1. Чтобы выбрать изображение во время просмотра, нажмите кнопку .
 - Изображение будет выбрано и отмечено «галочкой» ✓.
Повторное нажатие кнопки отменяет фиксацию.
 - Изображение можно выбрать в режиме кадрового воспроизведения и просмотра каталога.

2. Нажмите кнопку **OK**, чтобы открыть меню, и выберите **[Выбранный порядок]**, **[Оценка выбранных]**, **[От]**, **[Копир Выбр]** или **[Удалить Выделенное]**.

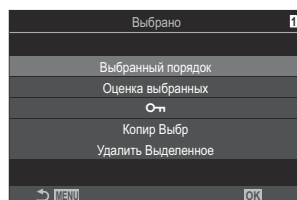

- Если отображается неотмеченное изображение, удерживайте нажатой кнопку и вращайте передний или задний диск, чтобы отметить все изображения, отображаемые во время вращения диска. Ранее отмеченные изображения, отображаемые во время вращения диска, не будут затронуты.
- Если отображается отмеченное изображение, удерживайте нажатой кнопку и вращайте передний или задний диск, чтобы отменить выбор всех изображений, отображаемых во время вращения диска. Ранее неотмеченные изображения, отображаемые во время вращения диска, не будут затронуты.

Порядок печати (DPOF)





Цифровой порядок печати можно сохранять на карте памяти в виде списка снимков, предназначенных для печати, с указанием необходимого количества экземпляров. Фотографии можно напечатать в центре полиграфии, который работает с форматом DPOF. Информация о порядке печати (DPOF) записывается на карту памяти.

Настройка порядка печати

Меню

• MENU →  → 1. Файл → 



Стрелками   выберите кадр, который нужно добавить в порядок печати и выберите количество экземпляров с помощью  . Чтобы отложить несколько фотографий для последующей печати, повторите этот шаг. Нажмите кнопку **OK**, когда все снимки будут выбраны, и затем выберите формат даты и времени.

[Нет]: Печать фотографий осуществляется без указания даты и времени.

[Дата]: Во время печати на фотографии наносится дата съемки.

[Время]: Во время печати на фотографии наносится время съемки.



Выберите эту опцию, если нужно установить порядок печати для всех снимков. Выберите формат даты и времени.

[Нет]: Печать фотографий осуществляется без указания даты и времени.

[Дата]: Во время печати на фотографии наносится дата съемки.

[Время]: Во время печати на фотографии наносится время съемки.

 В процессе печати данную настройку изменить нельзя.

Настройка порядка печати

Установка	Установка порядка печати. Настройки применяются к снимкам, которые сохраняются на выбранную карту.
Отмена	Порядок печати не устанавливается.

- ⓘ Нельзя использовать камеру для изменения порядка печати, созданного на другом устройстве. После создания нового порядка печати имеющийся порядок печати, созданный на другом устройстве, удаляется.
- ⓘ Порядок печати не может включать изображения в формате RAW или видеоролики.

Сброс защиты/порядка обмена/порядка печати/оценки у всех изображений (Сброс всех изображений)

Пользователь может сбросить защиту/порядок обмена/порядок печати/оценку одновременно у всех изображений на карте в одном гнезде.

Меню

- MENU →  → 1. Файл → Сброс всех изображений

Сброс порядка печати	Сброс порядка печати у всех изображений.
Защита Сброса	Сброс защиты у всех изображений.
Сброс порядка обмена	Сброс порядка обмена у всех изображений.
Сброс оценки	Сброс оценки у всех изображений.

- Если карты памяти установлены в оба гнезда, нужно будет выбрать гнездо. Выберите гнездо и нажмите кнопку **OK**. Появится экран подтверждения.

⚠ При наличии большого количества изображений с оценкой выполнение функции [**Сброс оценок**] займет много времени.

Добавление звуковой заметки к снимкам



Можно добавить звуковую заметку к снимкам с помощью стереомикрофона или приобретаемого отдельно внешнего микрофона. Звуковые заметки заменяют текстовые заметки к снимкам. Продолжительность звуковой заметки составляет не более 30 с.

1. Выведите на экран изображение, к которому нужно добавить аудиозапись, и нажмите кнопку **OK**.

- Откроется непосредственное меню просмотра.

🔒 Запись звука недоступна для защищенных изображений.

2. Выберите  и нажмите кнопку **OK**.

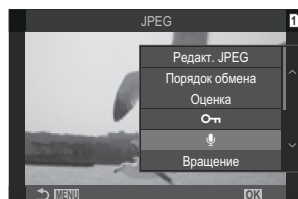

3. Чтобы начать запись, выберите  **Старт** и нажмите кнопку **OK**.

- Чтобы выйти без добавления заметки, выберите **[Нет]**.

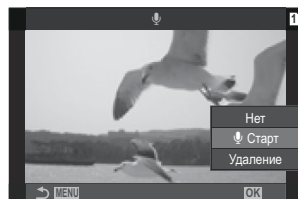

4. Нажмите кнопку **OK**, чтобы закончить запись.

- Фотографии, сопровождающиеся звуковыми заметками, отмечены значком  и индикаторами, которые показывают частоту записи.
- Для удаления заметки выберите **[Удаление]** на шаге 3.

🔒 Запись звуковой заметки осуществляется с той же частотой, что и запись видеоролика. Для выбора частоты можно использовать **[Настройки записи звука]** (P.298).

Воспроизведение аудиозаписи

Воспроизведение начинается автоматически, когда на экран выводится фотография со звуковой заметкой. Регулировка звука:

1. откройте изображение, звук которого необходимо воспроизвести.

2. Нажмите Δ или стрелку ∇ .

- Кнопка Δ : увеличить громкость.
- Кнопка ∇ : уменьшить громкость.



Ретуширование снимков (Редакт.)

Создание ретушированных изображений. Если снимки сделаны в формате RAW, вы можете отрегулировать рабочие настройки, такие как режим цвета или баланс белого, в момент съемки фото (в том числе и арт-фильтры). В случае формата JPEG можно делать простые редакторские действия, такие как обрезка или изменение размера.

Редакт. RAW	<p>Ретуширование снимков в формате и сохранение полученных копий в формате JPEG (P.339). Доступны следующие параметры:</p> <p>[Текущий]: сохранение снимка с текущими параметрами, выбранными на камере.</p> <p>[Польз.1]/[Польз.2]: Изменение настроек с предварительным просмотром результата на экране. Настройки сохраняются как [Польз.1] или [Польз.2].</p> <p>[АРТ БКТ]: камера создает несколько JPEG-копий каждого изображения, по одному для каждого выбранного фильтра. Выберите один или несколько фильтров и примените их к одному или нескольким изображениям.</p>
Редакт. JPEG	<p>Ретуширование снимков в формате JPEG и сохранение полученных копий в формате JPEG (P.341).</p>

Ретуширование снимков в формате RAW (Редакт. RAW)

[Редакт. RAW] можно использовать для настройки следующих параметров.

- Качество изображения
- Режим Цвета
- Цвет/насыщенность (Создание цвета)
- Цвет (Частичный Цвет)
- Баланс белого
- Цветовая температура
- Коррекция экспозиции
- Тени
- Средние тона
- Света
- Пропорции
- Подавление шума при высокой ISO
- Цвет. Простр.
- Коррекц.трапец.искр.

ⓘ Параметр **[Цвет. Простр.]** имеет фиксированное значение **[sRGB]**, если в режиме цвета выбран арт-фильтр.

ⓘ Снимки в формате RAW невозможно ретушировать, если:

- на карте памяти недостаточно места или снимок был сделан с помощью другой камеры.

1. Выведите на экран изображение, которое нужно отредактировать, и нажмите кнопку **OK**.



- Откроется непосредственное меню просмотра.

2. Выделите пункт **[Редакт. RAW]** при помощи кнопок Δ ∇ и нажмите кнопку **OK**.



- Отобразится меню редактирования.

3. Выделите нужный пункт стрелками Δ ∇ .

- Для того чтобы применить текущие настройки камеры, выберите **[Текущий]** и нажмите кнопку **OK**. Будут применены текущие настройки.

ⓘ Текущие настройки не будут применены к коррекции экспозиции.



- Выделите **[Да]** с помощью стрелок Δ ∇ и нажмите кнопку **OK**, чтобы создать копию изображения с выбранными настройками.

- В меню **[Польз.1]** или **[Польз.2]** выберите нужный параметр и нажмите \triangleright , затем измените настройки следующим образом:

- Откроется меню ретуширования. Для выделения параметров используйте кнопки Δ ∇ , а для выбора — кнопки \triangleleft \triangleright . Повторяйте до тех пор, пока не будут выбраны все нужные параметры. Нажмите кнопку \odot для предварительного просмотра результата.













- Нажмите на кнопку **OK**, чтобы подтвердить настройки. Будет выполнена обработка изображения.
- Выделите **[Да]** с помощью стрелок Δ ∇ и нажмите кнопку **OK**, чтобы создать копию изображения с выбранными настройками.

- Выделите **[АРТ БКТ]** и нажмите  для отображения списка арт-фильтров. Выделите арт-фильтры и нажмите кнопку **ОК**, чтобы выбрать или отменить выбор фильтра. Выбранные фильтры отмечены «галочкой» . По окончании выбора фильтров для возврата на предыдущий экран нажмите кнопку **MENU**.
 - Нажмите кнопку **ОК**, чтобы записать изображение после обработки с применением выбранного арт-фильтра.

- 4.** Чтобы создать дополнительные копии оригинала, выберите опцию **[Сброс]** и нажмите кнопку **ОК**. Для выхода из меню без создания копий выделите **[Нет]** и нажмите **ОК**.
- При выборе опции **[Сброс]** отображается меню редактирования. Повторите процесс, начиная с шага 3.

Ретуширование снимков в формате JPEG (Редакт. JPEG)

[Редакт. JPEG] можно использовать для настройки следующих параметров.

Осв. Теней	Делает освещенные сзади объекты более яркими.
Убр. Кр.Глаз	Уменьшает эффект красных глаз на снимках, сделанных со вспышкой.
	Обрезка изображений. Размер обрезки регулируется передним или задним диском управления, а расположение — стрелками     .
Пропорции	Изменение соотношения сторон со стандартных 4:3 на [3:2] , [16:9] , [1:1] или [3:4] . Выбрав соотношение сторон, воспользуйтесь панелью стрелок     , чтобы переместить рамку обрезки.
Ч/Б	Создает черно-белую копию текущего изображения.
Сепия	Создает копию текущего изображения в оттенках сепии.
Насыщенность	Регулирует насыщенность цветов. Результаты можно предварительно просмотреть на дисплее.
	Создает копию размером 1280 × 960, 640 × 480 или 320 × 240 пикселей. Изображения с соотношением сторон, отличным от стандартного 4:3, будут преобразованы к размерам, наиболее близким к выбранной опции.

- ⚠ Коррекция красных глаз может не сработать в зависимости от изображения.
- ⚠ Снимки в формате JPEG невозможно ретушировать, если:
 - снимок обработан на компьютере; при нехватке места на карте памяти; если изображение было записано на другой камере.
- ⚠ С помощью [] нельзя увеличить размер изображения так, чтобы оно стало больше исходного.
- ⚠ Размер некоторых изображений нельзя изменить.
- ⚠ Опции [] и [Пропорции] можно использовать только для редактирования изображений с соотношением сторон 4:3 (стандарт).

1. Выведите на экран изображение, которое нужно отредактировать, и нажмите кнопку **OK**.



- Откроется непосредственное меню просмотра.

2. Выделите пункт [Редакт. JPEG] при помощи кнопок $\Delta \nabla$ и нажмите кнопку **OK**.

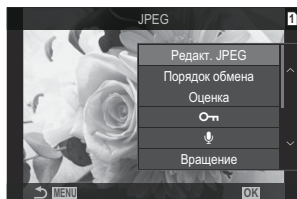

- Отобразится меню редактирования.

3. Выделите нужный пункт при помощи $\Delta \nabla$ и нажмите кнопку **OK**.

- Результат можно предварительно просмотреть на дисплее. Если для выбранного элемента отображается несколько опций, для выбора используйте кнопки $\Delta \nabla$.
- Если выбрано [], для изменения размера вырезаемого участка используйте диски управления, а для изменения его положения — стрелки $\Delta \nabla \triangleleft \triangleright$.
- Если выбрано [Пропорции], для выбора параметра используйте $\Delta \nabla$, а затем выберите расположение с помощью $\Delta \nabla \triangleleft \triangleright$.

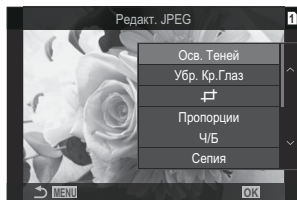

4. Выделите пункт **[Да]** при помощи кнопок Δ ∇ и нажмите кнопку **OK**.

- Новая копия будет сохранена с выбранными параметрами, и камера вернется на экран просмотра.

Комбинирование изображений (Наложение)

Выполняется наложение существующих снимков в формате RAW для создания нового изображения. В наложение можно включать до 3 изображений.

Результаты можно модифицировать путем регулирования яркости (усиления) отдельно для каждой картинки.

☞ Наложение сохраняется в формате, выбранном в данный момент для качества изображения.

Наложения, созданные с качеством изображения **[RAW]**, сохраняются в формат RAW, а сохранение в формат JPEG применяется для опций качества, выбранных для **[◀-2]** (P.224).

☞ Сохраненные в формате RAW наложения можно объединять с другими изображениями в формате RAW, создавая таким образом наложения из 4 и более изображений.

1. Выведите на экран изображение, которое нужно отредактировать, и нажмите кнопку **OK**.

- Откроется непосредственное меню просмотра.

2. Выделите **[Наложение]** при помощи $\Delta \nabla$ и нажмите кнопку **OK**.

3. Выберите количество накладываемых изображений и нажмите кнопку **OK**.

4. Выделите изображение RAW, к которому нужно применить наложение, при помощи кнопок $\Delta \nabla \triangleleft \triangleright$ и нажмите кнопку **OK**.

- На выбранных изображениях будет отображаться значок \checkmark . Чтобы снять «галочку» \checkmark , нажмите кнопку **OK** еще раз.
- Общее изображение будет отображено, если выбрать столько изображений, сколько было задано на шаге 3.



5. Отрегулируйте увеличение параметров каждого из накладываемых изображений.

- Для выделения изображений используйте кнопки $\triangleleft \triangleright$, а для увеличения параметров — кнопки $\Delta \nabla$.
- Увеличение параметров можно регулировать в пределах коэффициентов 0,1 – 2,0. Проверьте результаты на мониторе.



6. Нажмите кнопку **OK**; откроется диалоговое окно подтверждения.

- Выделите **[Да]** и нажмите кнопку **OK**.

Обрезка видеороликов (Обрезка видео)

Обрезка выбранных кадров из видеороликов. Видеоролики можно обрезать неоднократно и создавать файлы, содержащие только тот видеоматериал, который вам нужен.

☞ Эта опция доступна только в случае видеороликов, записанных с помощью камеры.

1. Выведите на экран видеоролик, который нужно отредактировать, и нажмите кнопку **OK**.
 - Откроется непосредственное меню просмотра.
2. Выберите **[Редактировать видео]** и нажмите кнопку **OK**.
3. Стрелками Δ ∇ выберите **[Обрезка видео]** и нажмите кнопку **OK**.
 - Вам будет предложено выбрать, каким образом сохранить отредактированное видео.
[Нов. Файл]: обрезанный видеоролик будет сохранен в виде нового файла.
[Перезапись]: существующий видеоролик будет перезаписан.
[Нет]: выход без обрезки видеоролика.
 - Если видеоролик защищен, нельзя выбрать опцию **[Перезапись]**.
4. Выделите нужный параметр и нажмите кнопку **OK**.
 - Перед вами откроется дисплей редактирования.
5. Выполните обрезку видеоролика.
 - Воспользуйтесь кнопкой Δ , чтобы пропустить первый кадр, и кнопкой ∇ , чтобы пропустить последний.
 - С помощью переднего или заднего диска или кнопки \triangleleft выделите последний кадр участка съемки, который вы хотите вырезать, и нажмите кнопку **OK**.
 - С помощью переднего или заднего диска или кнопки \triangleright выделите последний кадр участка съемки, который вы хотите вырезать, и нажмите кнопку **OK**.
6. Выделите **[Да]** и нажмите кнопку **OK**.
 - Отредактированный видеоролик будет сохранен.
 - Чтобы выбрать другой участок фильма, выделите **[Нет]** и нажмите кнопку **OK**.
 - Если выбрана опция сохранения **[Перезапись]**, вам предложат выбрать, будете ли вы еще вырезать какие-либо участки съемки. Чтобы продолжить обрезку видеоролика, выберите **[Продолжить]** и нажмите кнопку **OK**.

Создание стоп-кадров (Стоп-кадр)

Сохраняет неподвижную копию выбранного кадра.

🔗 Эта опция доступна только в случае видеороликов в формате **[4К]**, записанных с помощью камеры.



- 1.** Выведите на экран видеоролик, который нужно отредактировать, и нажмите кнопку **ОК**.
 - Откроется непосредственное меню просмотра.
- 2.** Выберите **[Редактировать видео]** и нажмите кнопку **ОК**.
- 3.** Стрелками $\Delta \nabla$ выберите **[Стоп-кадр]** и нажмите кнопку **ОК**.
- 4.** Используйте кнопки $\triangleleft \triangleright$ для выбора кадра, который будет сохранен как отдельное изображение, и нажмите кнопку **ОК**.
 - В камере будет сохранена статичная копия выбранного кадра.
 - Для перемотки назад используйте кнопку Δ , а для перемотки вперед — кнопку ∇ . Шаг перемотки зависит от длины видеоролика.

Изменение функции кнопки () в ходе воспроизведения (Функция)

Выбор функции кнопки  () в ходе воспроизведения.

Меню

• MENU →  → 2. Операции →   Функция

  Функция

[]: создание или изменение «порядка обмена» путем маркировки изображений для их загрузки на смартфон.

[]: выбор нескольких изображений.

Изменение функций переднего и заднего дисков во время просмотра (▶️ Функции диска)

Выберите функции, выполняемые передним и задним дисками.

Меню

• MENU ➡️ ▶️ ➡️ 2. Операции ➡️ ▶️ Функции диска

🔍 (Каталог/Увеличить)

Увеличение или уменьшение масштаба изображения или переключение на экран каталога во время просмотра.

Пред/След

Просмотр следующего или предыдущего изображения.

Выбор коэффициента масштабирования при просмотре (Знач. по умолч.)

Выбор исходного коэффициента масштабирования при воспроизведении зума (воспроизведение крупным планом).

Меню

• MENU →  → 2. Операции →   Настройки по умолчанию

Недавнее	Масштабирование с последним по времени выбранным коэффициентом.
Равноценное	Изображения отображаются с коэффициентом масштабирования 1:1. Значок  появляется на мониторе.
×2 / ×3 / ×5 / ×7 / ×10 / ×14	Выбор начального коэффициента масштабирования.

Автоматический разворот снимков в портретной ориентации при воспроизведении (🔄)

Настройка автоматического разворота снимков в портретной ориентации при просмотре на камере.

Меню

• MENU → 📺 → 3. Дисплеи → 🔄

Вкл.	Автоматический разворот изображения во время просмотра.
Откл.	Автоматический разворот изображения не выполняется при просмотре.

Выбор информации, отображаемой при просмотре (▶ Настройки инфо)

Выбор информации, которая отображается при просмотре. Нажимая кнопку **INFO** во время просмотра, можно переключаться между выбранными представлениями.

Меню

- MENU → ▶ → 3. Дисплеи → Настройки инфо ▶

1. Выберите тип дисплея и установите напротив него «галочку» (✓).

- Чтобы установить «галочку» (✓), выберите опцию с помощью кнопок Δ ∇ и нажмите кнопку **OK**. Чтобы снять «галочку», нажмите кнопку **OK** еще раз.

Только изображение	Отображается только изображение.
Основное	Отображается минимальная информация. Нажмите ▶, чтобы скрыть или отобразить [📊] и [Света и тени].
В целом	Отображается полная информация, включая условия съемки, и гистограмма (P308).

- ⓘ Невозможно отключить используемый набор. Тем не менее, отображаемую информацию можно изменить.

Выбор информации, отображаемой на экране во время просмотра с увеличением (Настройки инфо)

После увеличения изображения выберите дисплей с помощью мультиселектора или кнопки, которой назначена функция [**Q**] (увеличить) (P355).



- ① Экран просмотра
- ② Рамка увеличения
- ③ Экран просмотра с увеличением и прокруткой

Меню

• MENU →  → 3. Дисплеи → Настройки инфо  

1. Выберите тип дисплея и установите напротив него «галочку» (✓).

- Чтобы установить «галочку» (✓), выберите опцию с помощью кнопок Δ ∇ и нажмите кнопку **OK**. Чтобы снять «галочку», нажмите кнопку **OK** еще раз.

Увеличить кадр	Отображает рамку увеличения.
Увеличить бегунок	Позволяет прокручивать экран в режиме просмотра с увеличением.

- ① Если снять «галочки» у всех опций, то увеличить изображение с помощью мультиселектора или кнопки, которой назначена функция [**Q**] (увеличить), невозможно.





Настройка отображения каталога (Настройки)

Позволяет изменять количество кадров, отображаемое на дисплее каталога, а также определять использование представления календаря.

Меню

- / : MENU →  → 3. Дисплей → Настройки 



1. Выберите тип дисплея и установите напротив него «галочку» (✓).
 - Чтобы установить «галочку» (✓), выберите опцию с помощью кнопок Δ ∇ и нажмите кнопку **OK**. Чтобы снять «галочку», нажмите кнопку **OK** еще раз.

 4/  9/  25/  100	Выбор количества кадров, отображаемых на экране просмотра каталога.
Календарь	Снимки отображаются в календаре.













Функции для настройки элементов управления камеры













Изменение функций кнопок (Настройки кнопок)

РАСМВ 



Кнопкам можно назначать другие действия вместо уже имеющихся у них функций. Функции, назначенные с помощью настройки [ Функция Кнопки], действуют только при фотосъемке. Функции, назначенные с помощью настройки [ Функция Кнопки], действуют в режиме  (видеоролик).

Настраиваемые элементы управления

Значок	Кнопка	Функция по умолчанию	
			
	Кнопка 	 (коррекция экспозиции)	
	Кнопка 	 (съемка в супер-HD)	 REC (запись видео)
ISO	Кнопка ISO	Чувствительность ISO	
AF-ON	Кнопка AF-ON	AF-ON	
AEL	Кнопка AEL	AEL	
	Кнопка 	 (монитор/видеоискатель)	
	Кнопки со стрелками	Откл. ¹	

Значок	Кнопка	Функция по умолчанию	
			
	Кнопки со стрелками  (вправо) ²	Переключение Pф (переключение Аф/Pф)	
	Кнопки со стрелками  (вниз) ²	ББ (баланс белого)	
	Кнопка «Баланс белого по эталону»	 (баланс белого по эталону)	Конт.коррекц.
	Кнопка Репетира	Репетир	Увеличить
PВН 	Кнопка  на приобретаемом отдельно держателе аккумулятора	 (коррекция экспозиции)	
PВН ISO	Кнопка ISO на приобретаемом отдельно держателе аккумулятора	Чувствительность ISO	
PВН AF-ON	Кнопка AF-ON на приобретаемом отдельно держателе аккумулятора	AF-ON	
L-Fn	Кнопка Fn на объективе	Аф Стоп	





1 По умолчанию функции кнопкам со стрелками не назначаются.

2 Для того чтобы использовать кнопки со стрелками  и  в соответствии с назначенными им функциями, выберите для [] (кнопка со стрелками) значение [**Быстр. функц.**].

Панель управления Super

- **OK** →  Функция Кнопки /  Функция Кнопки



Меню



- **MENU** →  → 1. Операции → Настройки кнопок →  Функция Кнопки
- **MENU** →  → 1. Операции → Настройки кнопок →  Функция Кнопки

1. Выделите кнопку для настройки при помощи кнопок   и нажмите кнопку **OK**.





2. Выделите функцию, которую нужно назначить, при помощи кнопок Δ ∇ \triangleleft \triangleright и нажмите кнопку **OK**.

Доступные действия





























«Только »: это действие доступно только в меню [ **Функция Кнопки**].













«Только »: это действие доступно только в меню [ **Функция Кнопки**].



 Доступные функции различаются в зависимости от кнопки.

Действия	Функция
 (запись видео)	Элемент управления функционирует как кнопка записи видеоролика. Нажатие запускает или останавливает запись.
Репетир  (Только )	Фиксирует выбранную величину диафрагмы. Это позволяет оценить глубину поля резкости. При нажатии этой кнопки диафрагма прикрывается до текущего выбранного значения. Параметры репетира можно выбрать с помощью пункта [ Блокир.] (P383).
 (Баланс белого по эталону)	Позволяет измерять величину для баланса белого по эталону (P246). Для того чтобы выполнить замер баланса белого во время фотосъемки, поместите в кадр эталонный объект (лист белой бумаги или что-то подобное), нажмите и удерживайте элемент управления, а затем нажмите кнопку спуска. После этого отобразится список параметров баланса белого по эталону, из которого можно выбрать место для сохранения нового значения. Для того чтобы выполнить замер баланса белого во время записи видеоролика, поместите в кадр эталонный объект (лист белой бумаги или что-то подобное) и нажмите кнопку. После этого отобразится список параметров баланса белого по эталону, из которого можно выбрать место для сохранения нового значения.

Действия	Функция
Выбор Зоны Аф (☰) (Выбор Зоны Аф)	<p>Настройка режима мишени Аф (P.113) и мишени Аф (P.112). Нажмите элемент управления для просмотра окна выбора мишени Аф.</p> <p>С помощью переднего или заднего диска выберите режим мишени Аф, используйте мультиселектор или кнопки со стрелками, чтобы выбрать расположение мишени Аф.</p> <p>☞ Элементы управления для данного действия можно изменить.</p> <p>☞ «Выбор мишени Аф (Выбор настроек экрана ☰)» (P.150)</p>
☰База (☰)НР (Начальное положение мишени Аф) (Только 📷)	<p>Вызов ранее сохраненных настроек «начального положения» для [Реж. мишени Аф] и [Мишень Аф]. Настройки начального положения сохраняются с помощью пункта ☰ Уст. Дом (P.148).</p> <p>☞ Можно сохранять отдельные начальные положения для вертикальной и горизонтальной ориентации. ☞ «Соответствие выбора мишени Аф ориентации камеры (📷 Ориентация компон. ☰)» (P.146)</p>
Рф (M) (переключение Аф/Рф)	<p>Реализует переключение между Аф и Рф. При первом нажатии выбирается Рф, повторное нажатие выполняет возврат к предыдущему режиму. Режим фокусировки можно также выбирать, удерживая эту кнопку нажатой и вращая диск.</p>
RAW (📷) (Качество изображения RAW) (Только 📷)	<p>Если параметр 📷 имеет значение JPEG, после нажатия кнопки качество изменяется на RAW+JPEG. Если параметр имеет значение RAW или RAW+JPEG, настройка не изменяется. Помимо этого можно настроить качество изображения, удерживая эту кнопку нажатой и вращая диск.</p>
Тест Снимок (📷) (Только 📷)	<p>Позволяет сделать тестовый снимок. Можно просматривать результаты действия выбранных настроек на фактическом фотоснимке. Если удерживать элемент управления нажатым при нажатии кнопки спуска, можно просматривать получившийся результат, но снимок не будет сохраняться на карту памяти.</p>
Пользов. режим C1–C4 (C1–C4) (Только 📷)	<p>Вызов настроек выбранного пользовательского режима. Нажмите элемент управления один раз, чтобы вызвать сохраненные настройки, нажмите его еще раз, чтобы восстановить настройки, которые действовали ранее (P.81). Элемент управления продолжает выполнять данную функцию, после того как с помощью диска выбора режимов выбран пользовательский режим.</p>

Действия	Функция
<p>Комп. экспозиции ()</p>	<p>Позволяет настраивать экспозицию. Удерживайте нажатым элемент управления и вращайте передний или задний диск. Или нажмите эту кнопку для вызова настроек, а затем вращайте диски. Доступные настройки зависят от режима съемки:</p> <p>[P]: с помощью переднего или заднего диска или кнопок со стрелками   установите коррекцию экспозиции. Кнопками   выполните смещение программы.</p> <p>[A]: с помощью переднего или заднего диска или кнопок со стрелками   установите коррекцию экспозиции. Кнопками   настройте диафрагму.</p> <p>[S]: с помощью переднего или заднего диска или кнопок со стрелками   установите коррекцию экспозиции. Кнопками   настройте выдержку.</p> <p>[M]: с помощью заднего диска или кнопок со стрелками   установите величину выдержки. С помощью переднего диска или кнопок   установите диафрагму.</p> <p> С информацией о настройке выдержки, когда для параметра [ISO] (P.177) установлено значение [Авто], можно ознакомиться в разделе «Настройка коррекции экспозиции» (P.163).</p> <p>[B]: с помощью заднего диска или кнопок со стрелками   выполните переключение между съемкой с ручной выдержкой по времени и комбинированной фотосъемкой в реальном времени. С помощью переднего диска или кнопок   установите диафрагму.</p>
<p>Цифровой телековв. (:  2x / :  1.4x)</p>	<p>Позволяет включать или выключать цифровой телеконвертер (P.275). Первое нажатие приводит к увеличению масштаба, а повторное к его уменьшению.</p> <p>Цифровой телеконвертер можно включать и выключать даже во время записи видеоролика. Во время записи видеоролика отображается рамка вокруг участка, который будет увеличен.</p>
<p>Корр. трапец. искр. () (Только )</p>	<p>Нажатие элемента управления позволяет просматривать настройки коррекции трапецеидального искривления (P.281). После изменения настроек нажмите элемент управления еще один раз для выхода. Чтобы отменить коррекцию трапецеидального искривления, нажмите и удерживайте элемент управления.</p>









Действия	Функция
Корр. "рыбий глаз"  (Только )	Позволяет выполнять коррекцию «рыбий глаз» (P.283). Однократное нажатие включает коррекцию «рыбий глаз». Повторное нажатие ее отключает. Удерживайте кнопку и вращайте передний или задний диск, чтобы выбрать для параметра [Угол] значение 1, 2 или 3.
Увеличить 	Первое нажатие элемента управления вызывает отображение рамки масштабирования, а повторное нажатие приводит к увеличению масштаба (P.118). При нажатии на элемент управления в третий раз выполняется выход из режима масштабирования; чтобы убрать рамку масштабирования, нажмите и удерживайте элемент управления. Для выбора положения рамки масштабирования используйте мультиселектор, сенсорные элементы управления или кнопки со стрелками     .
HDR (Только )	Включает режим HDR (P.269). Первое нажатие включает HDR. Повторное нажатие ее отключает. Удерживайте эту кнопку и вращайте передний или задний диск для изменения настроек [HDR] , включая брекетинг HDR.
ISO	Позволяет изменять настройки [ISO] (P.177). Удерживайте нажатым элемент управления и вращайте передний или задний диск. Или нажмите эту кнопку для вызова настроек, а затем вращайте диски. Для выбора настройки используйте передний или задний диск или кнопки   .
ББ (ББ) (баланс белого)	Позволяет изменять настройки [ББ] (P.243). Удерживайте нажатым элемент управления и вращайте передний или задний диск. Или нажмите эту кнопку для вызова настроек, а затем вращайте диски. Для выбора настройки используйте передний или задний диск или кнопки   .
Мульти-функ. (Мульти-Fn) (Мульти-функция)	Реализует настройку элемента управления для использования в качестве многофункциональной кнопки (P.367). Удерживайте элемент управления нажатым и вращайте передний или задний диск, чтобы выбрать выполняемую функцию. Выбранную функцию можно будет выполнять нажатием элемента управления.

Действия	Функция
Конт.коррекц. (Peak)	Реализует включение или выключение коррекции контуров для фокусировки (P.156). Нажмите элемент управления первый раз, чтобы включить коррекцию контуров, и второй раз, чтобы ее отключить. Если коррекция контуров включена, ее параметры (цвет, величина) можно посмотреть, нажав кнопку INFO .
 Инд. уров. 	Позволяет отображать индикатор цифрового уровня. Полосный индикатор уровня экспозиции отображается в функциях видеоискателя. Для выхода нажмите элемент управления еще раз. Эта опция действует, если для параметра [Стиль ЭВИ] (P.391) выбрано значение [Стиль 1] или [Стиль 2] .
 Выбор вида () (выбор способа отображения)	Реализует переключение между съемкой с помощью видеоискателя и визированием по экрану. Если значение [Откл.] выбрано для настройки [Автоперекл. ЭВИ] (P.428), отображение переключается между видеоискателем и монитором. Нажмите и удерживайте элемент управления, чтобы посмотреть параметры [Автоперекл. ЭВИ] .
Режим LV (S-OVF) (Только )	Переключение параметров настройки [Режим LV]: (P.385) [Стандартный] и [S-OVF] .
Ограничит. Аф (AFLimit) (Только )	Включает функцию [Ограничит. Аф] (P.138). Первое нажатие включает функцию [Ограничит. Аф] . Повторное нажатие ее отключает. Удерживайте кнопку и вращайте передний или задний диск для выбора из трех сохраненных настроек.
Предустан. Рф (Pre MF)	Установите для [Реж.Автофок.] значение [Pre MF] (P.107) Первое нажатие включает предустановленную ручную фокусировку, а второе нажатие восстанавливает прежний режим фокусировки. Также [Реж.Автофок.] можно выбрать, удерживая элемент управления и вращая диск.
Настройка объектива (Exif Lens)	Выполняет вызов ранее сохраненных данных объектива (P.420). Вызываются сохраненные данные текущего объектива после его замены или после других подобных операций.

Действия	Функция
Режим IS (IS)	Реализует включение или отключение функции [Стабилизация] (P.216). Первое нажатие задает значение [Откл.] , а повторное нажатие включает стабилизацию. Удерживайте элемент управления нажатым и вращайте передний или задний диск для доступа к настройкам [Стабилизация] .
Скан. мерцания (Сканирование мерцания)	Настройка функции [Скан. мерцания] (P.167). Нажатие элемента управления устанавливает режим [Вкл.] . Можно настраивать выдержку для получения оптимальных результатов при просмотре полосного индикатора на дисплее. Повторное нажатие элемента управления вызывает отображение информации о съемке и обеспечивает доступ к другим настройкам. Нажмите и удерживайте элемент управления, чтобы установить значение [Откл.] для параметра [Скан. мерцания] .
Съемка Live ND (ND) (Только )	Включение фильтра Live ND (P.258). Первое нажатие включает функцию [Съемка Live ND] . Повторное нажатие ее отключает. Удерживайте эту кнопку нажатой и вращайте передний или задний диск, чтобы изменить настройки функции [Количество ND] .
Съемка Live GND (GND) (Только )	Включение фильтра Live GND (P.261). Первое нажатие включает функцию [Съемка Live GND] и позволяет настроить положение фильтра и границы. Повторное нажатие элемента управления вызывает отображение информации о съемке и обеспечивает доступ к другим настройкам. Удерживайте эту кнопку и вращайте передний или задний диск для изменения настроек [Тип фильтра] и [Количество GND] . Нажмите и удерживайте элемент управления, чтобы установить значение [Откл.] для параметра [Съемка Live GND] .
Откл.	Элемент управления не используется.
Вспышка (⚡) (Только )	<p>Позволяет настроить параметры вспышки (P.190). При первом нажатии происходит отображение параметров вспышки, а при повторном нажатии выполняется выбор выделенного параметра и выход из настройки. Для выбора настройки используйте передний или задний диск или кнопки <D>.</p> <p> Эту функцию можно назначить только кнопкам D и ∇. Сначала необходимо установить для параметра [↕] значение [Быстр. функц.].</p>

Действия	Функция
 (серийная съемка/ съемка с автоспуском) (Только )	Позволяет настроить режим работы затвора (серийная съемка/съемка с автоспуском) (P.201). Нажмите кнопку, чтобы отобразить параметры режима работы затвора, а затем выберите необходимый режим с помощью переднего или заднего диска или кнопок ◀▶. ⓘ Эту функцию можно назначить только кнопкам ▷ и ▽. Сначала необходимо установить для параметра [↕] значение [Быстр. функц.] .
 Блокир. (блокировка элементов сенсорного управления)	Обеспечивает блокирование сенсорных элементов управления. Нажмите и удерживайте кнопку для блокирования сенсорных элементов управления. Повторное выполнение этого действия приводит к их разблокированию. ⓘ Эту функцию можно назначить только кнопкам ▷ и ▽. Сначала необходимо установить для параметра [↕] значение [Быстр. функц.] .
Электрон. зум (W↔T)	Позволяет активировать зум-объективы с электроприводом. После нажатия элемента управления кнопками со стрелками выполните увеличение или уменьшение масштаба. Для увеличения масштаба используйте кнопки Δ или ▷, а для уменьшения — кнопки ▽ или ◀. ⓘ Эту функцию можно назначить только кнопкам ▷ и ▽. Сначала необходимо установить для параметра [↕] значение [Быстр. функц.] .
Аф Стоп (Аф Стоп)	Приостанавливает автофокусировку. Фокусировка блокируется, а автофокусировка приостанавливается при нажатии элемента управления. Применимо только для кнопки объектива L-Fn .

Действия	Функция
Блокировка кольца фокусировки (🔒)	<p>Фокусирующее кольцо объектива отключается первым нажатием элемента управления и включается вторым нажатием. Этот параметр доступен, когда для режима [Реж.Автофок.] установлено значение [S-AF MF], [C-AF MF], [MF], [C-AF+TR MF], [Pre MF], или [AF MF].</p> <p>Часть MF индикатора режима автофокусировки отображается серым цветом, когда отключено кольцо.</p> <p>Если объектив оснащен переключателем Рф (ручной фокусировки), кнопка не действует, когда фокусирующее кольцо находится в положении Рф (ближе к корпусу камеры).</p> <p>Блокировка фокусирующего кольца отключается после отключения камеры или установки другого объектива.</p>
Ночное видение (ночной LV) (Только 📷)	<p>Если для параметра [📷Ночное видение] (P.386) установлено значение [Откл.], нажатием кнопки выбирается значение [Вкл.]. Если установлено значение [Вкл.], после нажатия кнопки значение изменится на [Откл.].</p>
АЕЛ (фиксация автоматической экспозиции)	<p>Нажмите кнопку, чтобы зафиксировать экспозицию. Для отмены фиксирования нажмите кнопку еще раз.</p>
AF-ON	<p>Фокусировка с помощью автофокуса, когда нажата кнопка (P.124). Фокусировка прекращается, если кнопка отпущена.</p>
БКТ АЕ (Только 📷)	<p>Если для параметра [БКТ АЕ] установлено значение [Откл.], после нажатия кнопки устанавливается другое значение, выбранное для [БКТ АЕ]. Если выбрано значение, отличное от [Откл.], нажатием кнопки выбирается значение [Откл.]. Чтобы выбрать опцию для [БКТ АЕ], удерживайте кнопку и вращайте передний или задний диск.</p>
ББ Брекет. (Только 📷)	<p>Если для параметра [БКТ ББ] установлено значение [Откл.], после нажатия кнопки устанавливается другое значение, выбранное для [БКТ ББ]. Если выбрано значение, отличное от [Откл.], нажатием кнопки выбирается значение [Откл.]. Чтобы выбрать опцию для [БКТ ББ], удерживайте кнопку и вращайте передний или задний диск.</p>

Действия	Функция
БКТ FL (Только )	Если для параметра [БКТ FL] установлено значение [Откл.] , после нажатия кнопки устанавливается другое значение, выбранное для [БКТ FL] . Если выбрано значение, отличное от [Откл.] , нажатием кнопки выбирается значение [Откл.] . Чтобы выбрать опцию для [БКТ FL] , удерживайте кнопку и вращайте передний или задний диск.
БКТ ISO (Только )	Если для параметра [БКТ ISO] установлено значение [Откл.] , после нажатия кнопки устанавливается другое значение, выбранное для [БКТ ISO] . Если выбрано значение, отличное от [Откл.] , нажатием кнопки выбирается значение [Откл.] . Чтобы выбрать опцию для [БКТ ISO] , удерживайте кнопку и вращайте передний или задний диск.
АРТ БКТ (Только )	[Вкл.] или [Откл.] функции [АРТ БКТ] . Чтобы выбрать опцию для [АРТ БКТ] , нажмите и удерживайте кнопку.
БКТ фокуса (Только )	[Вкл.] или [Откл.] функции [БКТ фокуса] . Чтобы выбрать опцию для [БКТ фокуса] , нажмите и удерживайте кнопку.
Наложение фокуса () (Только )	[Вкл.] или [Откл.] функции [Наложение фокуса] . Чтобы выбрать опцию для [Наложение фокуса] , нажмите и удерживайте кнопку.
Съемка в супер-HD () (Только )	Если для параметра [Съемка в супер-HD] установлено значение [Откл.] , после нажатия кнопки устанавливается значение, выбранное для [Съемка в супер-HD] . Если выбрано значение, отличное от [Откл.] , нажатием кнопки выбирается значение [Откл.] . Чтобы выбрать опцию для [Съемка в супер-HD] , удерживайте кнопку и вращайте передний или задний диск.

Действия	Функция
Выбор объекта (📷)	<p>Кнопка позволяет зафиксировать объект фокусировки. При обнаружении нескольких объектов можно выбрать и зафиксировать один объект фокусировки, вращая передний или задний диск и удерживая кнопку.</p> <p>Если выбран режим [👤 Человек] и обнаружены глаза, можно выбрать глаз и зафиксировать на нем фокусировку. Для этого нажмите кнопку и вращайте передний или задний диск.</p> <p>После фиксации фокусировки можно выбрать другой объект с помощью мультиселектора или кнопок $\Delta \nabla \triangleleft \triangleright$.</p> <p>Для отмены фиксирования нажмите кнопку еще раз.</p> <p>Такую настройку можно использовать и во время записи видеоролика.</p>
Определение объекта (📷)	<p>Если для параметра [Определение объекта] установлено значение [Откл.], после нажатия кнопки устанавливается другое значение, выбранное для [Определение объекта]. Если выбрано значение, отличное от [Откл.], нажатием кнопки выбирается значение [Откл.].</p> <p>Чтобы выбрать опцию для [Определение объекта], удерживайте кнопку и вращайте передний или задний диск.</p>
Быстр. функц. (📷/[⏏]/▶/◀)	<p>Позволяет присваивать действия кнопкам со стрелками ($\Delta \nabla \triangleleft \triangleright$). Можно назначить следующие действия:</p> <p>Кнопка \triangleleft: [⏏] (выбор мишени Аф)</p> <p>Кнопка Δ: [📷] (коррекция экспозиции)</p> <p>Кнопка \triangleright: Переключение Рф (переключение Аф/Рф)</p> <p>Кнопка ∇: ББ (баланс белого)</p> <ul style="list-style-type: none"> • Кнопкам \triangleright и ∇ можно назначить другие функции.
WB AUTO Блокир. (Блокир. WB AUTO) (Только 📷)	<p>Если функция баланса белого имеет значение [ББ Авто] и во время записи видео нажать кнопку, баланс белого будет зафиксирован.</p> <p>Для отмены фиксирования нажмите кнопку еще раз.</p>
📷 Помощник просм. (ВТ.709) (Только 📷)	<p>[Вкл.] или [Откл.] функции [📷 Помощник просм.].</p> <p>Настройку можно изменить даже во время записи видеоролика.</p>
Настр.шаблона «Зебра» (📷 Зебра) (Только 📷)	<p>[Вкл.] или [Откл.] функции [Настр.шаблона «Зебра»].</p> <p>Настройку можно изменить даже во время записи видеоролика.</p>

Использование многофункциональных параметров (Мульти-функ.)

Позволяет назначать несколько функций для одной кнопки.

① Чтобы использовать мульти-функцию, необходимо сначала назначить функцию **[Мульти-функ.]** элементу управления камеры.  «[Настраиваемые элементы управления](#)» (P.355)

Выбор функции

1. Удерживайте нажатой кнопку, которой назначена настройка **[Мульти-функ.]** и вращайте передний или задний диск.







- Вращайте диск, пока не будет выделена необходимая функция. Отпустите кнопку, чтобы выбрать функцию.



2. Нажмите кнопку, которой назначена настройка **[Мульти-функ.]**.

3. Настройте параметры.



Кнопку **[Мульти-функ.]** можно использовать для следующих действий:

	Упр. светом и тенями	Изменение настройки с помощью переднего и заднего дисков. Для изменения участка (света, средние тона, тени), для которого выполняется настройка, нажмите кнопку INFO .
	Создание цвета	С помощью переднего диска настройте цветовой тон, а с помощью заднего диска — насыщенность.
ISO	ISO	Изменение настройки с помощью переднего и заднего дисков.
ББ	ББ	

	Увеличить	Отображаются границы масштабирования.
	Пропорции Кадра	Изменение настройки с помощью переднего и заднего дисков.
S-OVF	 Режим LV	Каждое нажатие кнопки приводит к переключению между параметрами [Стандартный] и [S-OVF] .
Peak	Конт.коррекц.	Включение и отключение при каждом нажатии кнопки.



 Можно выбирать из отображающихся параметров.  **[Настр.сложных функций]** (P.405)

 С помощью следующих действий можно настроить функцию **[Упр. светами и тенями]**.

- Во время съемки нажмите  (коррекция экспозиции) и затем кнопку **INFO**.
- На экране съемки нажмите кнопку **OK**, на панели управления super выберите **[Комп. экспозиции/** **]** (P.99) и нажмите **OK**.

Запись видеоролика нажатием кнопки спуска (Функция затвора)

P A S M B 

Настройка кнопки спуска как кнопки  (запись видео). С помощью кабеля можно подключить дополнительное устройство дистанционного управления и использовать его для начала и завершения записи, если диск выбора режимов установлен в положение  (видеоролик) (P.481).

Меню

• **MENU** →  → 1. Операции → Настройки кнопок →  Функция затвора

Откл. Кнопку спуска нельзя использовать для записи видео.

 **REC** Для начала или завершения записи видео нажмите кнопку спуска до конца.

 Кнопку  нельзя использовать для записи видео, если выбрана функция **[ REC]**.

Управление меню с помощью кнопки

(Управление меню по)

PASMB 

Можно активировать настройку, которая позволяет управлять меню с помощью кнопки  вместо кнопки **MENU**. Используйте эту функцию, если во время съемки нужно использовать кнопку **MENU** правой рукой.

Меню

• **MENU** →  → 1. Операции → Настройки кнопок → Управление меню по 

Да

На экранах ожидания съемки и меню кнопка  функционирует как кнопка **MENU** и как кнопка  на экране просмотра.

Нет

Кнопка  функционирует только как кнопка .

Назначение функций переднему и заднему дискам (Функции диска / Функции диска)

P A S M B 



Выберите функции, выполняемые передним и задним дисками.

Меню

- MENU →  → 1. Операции → Настройки диска →  Функции диска
- MENU →  → 1. Операции → Настройки диска →  Функции диска

1. Выделите нужный параметр и нажмите кнопку **OK**.

- Выберите диск с помощью кнопок \triangleleft \triangleright , а кнопками \triangle ∇ выберите для него функцию.
- Нажмите кнопку **INFO** для переключения между положениями рычага.
- Нажмите кнопку **OK**, когда закончите настройку.

① Если [ Функ-я перекл. Fn]/[ Функ-я перекл. Fn] имеет значение, отличное от [режим1], используются функции, назначенные рычагу 1, даже если рычаг находится в положении 2.

Функции, которые можно назначить в [ Функции диска], перечислены ниже.

Действия	Функция	Режим съемки				
		P	A	S	M	B
Смещение программы (Ps)	Настройка смещения программы (P.62).	✓	—	—	—	—
Выдержка (Затвор)	Выберите выдержку.	—	—	✓	✓	✓ ¹
Значение диафрагмы (FNo.)	Настройка диафрагмы.	—	✓	—	✓	✓

Действия	Функция	Режим съемки				
		P	A	S	M	B
Комп. экспозиции (☒)	Настройка компенсации экспозиции.	✓	✓	✓	✓	✓
Комп. экспоз. вспышки (☒)	Настройка коррекции экспозиции вспышки.	✓	✓	✓	✓	✓
ISO	Настройка чувствительности ISO.	✓	✓	✓	✓	✓
ББ (ББ)	Настройка баланса белого.	✓	✓	✓	✓	✓
CWB Кельвины (CWB Кельвины)	Выбор цветовой температуры, когда для функции «Баланс белого» выбрано значение CWB (Польз. ББ).	✓	✓	✓	✓	✓
Откл.	Нет.	✓	✓	✓	✓	✓

1 Переключение между съемкой с ручной выдержкой, выдержкой по времени и комбинированной съемкой.

Функции, которые можно назначить в [☰ Функции диска], перечислены ниже.

Действия	Функция	☰ Режим (Режим видео-экспозиции)			
		P	A	S	M
Выдержка (Затвор)	Выберите выдержку.	—	—	✓	✓
Значение диафрагмы (FNo.)	Настройка диафрагмы.	—	✓	—	✓
Комп. экспозиции (☒)	Настройка компенсации экспозиции.	✓	✓	✓	✓
ISO	Настройка чувствительности ISO.	—	—	—	✓
ББ (ББ)	Настройка баланса белого.	✓	✓	✓	✓

Действия	Функция	📷 Режим (Режим видео-экспозиции)			
		P	A	S	M
CWB Кельвины (CWB Кельвины)	Выбор цветовой температуры, когда для функции «Баланс белого» выбрано значение CWB (Польз. ББ).	✓	✓	✓	✓
Уровень записи звука (🔊 Vol)	Настройте громкость записи.	✓	✓	✓	✓
Громкость наушников (🎧 Vol)	Настройте громкость наушников.	✓	✓	✓	✓
Откл.	Нет.	✓	✓	✓	✓

Изменение направления вращения диска (Направл. диска)

P A S M B 

Выбор направления вращения дисков для настройки экспозиции.

Меню

• MENU ➔ ⚙ ➔ 1. Операции ➔ Настройки диска ➔ Направл. диска

Экспозиция	Выберите направление вращения дисков для установки диафрагмы и выдержки в режимах A , S , M и B .
Ps	Выберите направление вращения дисков для смещения программы (режим P).



Изменение функций мультиселектора (Настройки мультиселектора)

P A S M B 

Выбор направления вращения дисков для настройки экспозиции.

Меню

• MENU →  → 1. Operations → Настройки мультиселектора

 Центр. кнопка	<p>Выберите действие, выполняемое нажатием на мультиселектор. Мультиселектор можно использовать как кнопку.</p> <p>[Откл.]: функция не назначена. Нажатие на мультиселектор не вызывает никаких действий.</p> <p>[[::]]: нажмите на мультиселектор для настройки выбора мишени Аф или режима мишени Аф. Кнопки со стрелками или передний и задний диски можно использовать в соответствии с настройками, выбранными для функции [[::]]Выбор настроек экрана (P.150).</p> <p>[[::]]НР: Мультиселектор выполняет функцию, назначенную для [[::]]Функция Кнопки > [[::]]База (P.148).</p> <p> Эта функция применяется только в фотосъемке.</p>
 Клавиша направл.	<p>Выбор действия, выполняемого при наклоне мультиселектора. Обычно мультиселектор используется для выбора положения мишени Аф, однако эту функцию можно отключить во избежание нежелательного срабатывания.</p> <p>[Откл.]: функция не назначена.</p> <p>[[::]]: с помощью мультиселектора можно выбирать положение мишени Аф.</p>





Настройка переключателя функций Fn (Настр. перекл. Fn)

P A S M B 

Меню

- MENU →  → 1. Операции → Настр. перекл. Fn

Настройка переключателя Fn



<p>Функ-я перекл.  Fn</p>	<p>Выберите функцию для переключателя Fn в режимах фотосъемки. Переключатель Fn может использоваться для выбора функции переднего и заднего дисков управления или для вызова настроек фокусировки. Его также можно использовать для выбора режима видеоролика. Настройки переключателя Fn, установленные в этом меню, применяются в режимах  (фотосъемка). Опция, выбранная с использованием  Функ-я перекл. Fn, применяется в режиме  (видеоролик).</p>
<p>Функ-я перекл.  Fn</p>	<p>Выберите функцию для переключателя Fn в режиме видеоролика. Переключатель Fn может использоваться для выбора функции переднего и заднего дисков управления или для вызова настроек фокусировки. Функция, назначенная переключателю Fn с помощью этого раздела, применяется в режиме  (видеоролик). В режимах P, A, S, M и B (фотосъемка) переключатель Fn выполняет функцию, выбранную в Функ-я перекл.  Fn.</p>
<p>Перекл. Fn/ перекл. пит- я</p>	<p>Переключатель Fn можно использовать в качестве переключателя on/off. Используйте эту функцию, если во время съемки нужно включать или выключать камеру правой рукой.</p>

Настройка [Функ-я перекл. Fn]

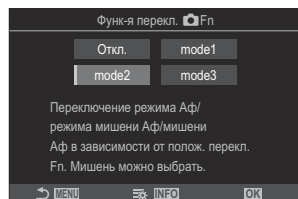
1. Выберите [Функ-я перекл.  Fn] на экране [Настр. перекл. Fn] и нажмите кнопку **OK**.



Экран «Функ-я перекл. Fn»

Откл.	Изменение положения переключателя Fn не действует.
режим1	Переключает функции переднего и заднего дисков управления путем изменения положения переключателя Fn . Функции для Положений 1 и 2 соответствуют тем опциям и значениям, которые были выбраны для [Функции диска] (P.370).
режим2	Переключение между двумя группами настроек, ранее выбранных для опций [Реж.Автофок.] , [Реж. мишени Аф] и [Мишень Аф] . Нажмите кнопку INFO и установите «галочку» (✓) напротив функции, которую планируете вызывать с помощью переключателя Fn . Чтобы снять «галочку», нажмите кнопку OK еще раз. [Реж.Автофок.] : П-Аф, Н-Аф и т. д. [Реж. мишени Аф] : [·]Однократный,  Все и т. д. [Мишень Аф] : Положение мишени Аф
режим3	Переключение режимов съемки. Возможность переключиться на режим  (видеоорлик) без вращения диска выбора режимов.



- ⓘ Если выбрано **[режим3]**, нельзя использовать **[Функ-я перекл.  Fn]** (P.378).
- ⓘ Данную функцию нельзя использовать в следующих случаях.
 - **[Перекл. Fn/перекл. пит-я]** (P.379) имеет значение **[Вкл./Откл.]** или **[Откл./Вкл.]**.

Настройка [Функ-я перекл. Fn]

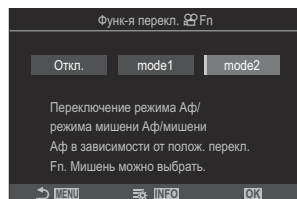
1. Выберите [Функ-я перекл.  Fn] на экране [Настр. перекл. Fn] и нажмите кнопку **OK**.





Экран «Функ-я перекл. Fn»

Откл.	Изменение положения переключателя Fn не действует.
режим1	Переключает функции переднего и заднего дисков управления путем изменения положения переключателя Fn . Функции для Положений 1 и 2 соответствуют тем опциям и значениям, которые были выбраны для [ Функции диска] (P.370) .
режим2	Переключение между двумя группами настроек, ранее выбранных для опций [Реж.Автофок.] , [Реж. мишени Аф] и [Мишень Аф] . Нажмите кнопку INFO и установите «галочку» (✓) напротив функции, которую планируете вызывать с помощью переключателя Fn . Чтобы снять «галочку», нажмите кнопку OK еще раз. [Реж.Автофок.] : П-Аф, Н-Аф и т. д. [Реж. мишени Аф] : [] Малая, [] Все и т. д. [Мишень Аф] : Положение мишени Аф

ⓘ Данную функцию нельзя использовать в следующих случаях.

- Значение **[режим3]** выбрано для [\[Функ-я перекл. !\[\]\(b1b781be830eb908d845c527ab08d5f8_img.jpg\) Fn\] \(P.375\)](#).
- [\[Перекл. Fn/перекл. пит-я\] \(P.379\)](#) имеет значение **[Вкл./Откл.]** или **[Откл./Вкл.]**.



Использование [режим2] настройки [Функ-я перекл. Fn] / [Функ-я перекл. Fn]

Если [Функ-я перекл.  Fn] / [Функ-я перекл.  Fn] имеет значение [режим2], камера сохраняет настройки фокуса отдельно для положения 1 и положения 2.

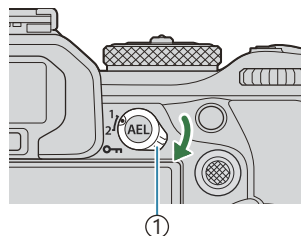
1. Установите переключатель **Fn** в положение 1 и установите настройки Аф.



① Перекл. **Fn**

- Камера сохраняет настройки, отмеченные «галочкой» (✓), в:
[Реж.Автофок.]: П-Аф, Н-Аф и т. д.
[Реж. мишени Аф]: [] Однократный, [] Все и т. д.
[Мишень Аф]: Положение мишени Аф

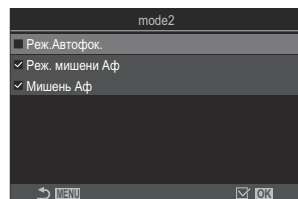

2. Установите переключатель **Fn** в положение 2 и установите настройки Аф.

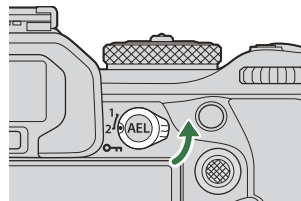

3. Установите переключатель в нужное положение и вызовите сохраненные настройки.

Настройка [Перекл. Fn/перекл. пит-я]

1. Выберите [Перекл. Fn/перекл. пит-я] на экране [Настр. перекл. Fn] и нажмите кнопку **OK**.

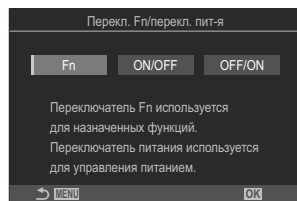

Fn	Переключатель функционирует в соответствии с опциями, выбранным для [Функ-я перекл. Fn] и [Функ-я перекл. Fn] (P378).
Вкл./Откл.	Переключатель функционирует как переключатель Вкл./Откл. Положение 1 включено, положение 2 отключено.
Откл./Вкл.	Переключатель функционирует как переключатель Вкл./Откл. Положение 1 отключено, положение 2 включено.

- ⓘ Если установлено значение [Вкл./Откл.] или [Откл./Вкл.], переключатель **ON/OFF** нельзя использовать для выключения камеры. [Функ-я перекл. **KFn**] и [Функ-я перекл. Fn] также недоступны.





Зум-объективы с электроприводом (Настройки электрон. зума)



P A S M B 

Выбор скорости зуммирования при вращении кольца зума на зум-объективах с электроприводом. Отрегулируйте скорость зуммирования, если процесс настолько быстрый, что вам трудно поймать объект в кадр.

Меню

• MENU →  → 1. Операции → Настройки электрон. зума

 Скор. электр.зума	<p>Установка скорости зума для режима  (фотосъемка).</p> <p>[Низкая]: медленный зум. Рекомендуется, если требуется точная регулировка.</p> <p>[Нормальная]: стандартная скорость зума.</p> <p>[Высокая]: быстрый зум.</p>
 Скорость электр. зума	<p>Установка скорости зума для режима  (видеоролик).</p> <p>[Низкая]: медленный зум. Рекомендуется, если требуется точная регулировка.</p> <p>[Нормальная]: стандартная скорость зума.</p> <p>[Высокая]: быстрый зум.</p>

ⓘ Несмотря на то, что для режима  (фотосъемка) и режима  (видеоролик) отображаются одинаковые опции, фактическая скорость зума в этих режимах различна.

Отключение управления кнопки

( Блокир.)

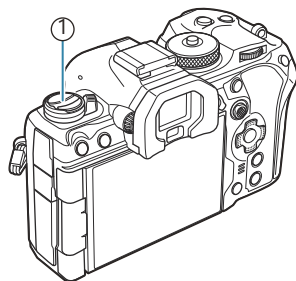

PASMB 

Заблокируйте кнопку , чтобы отключить управление.



① Кнопка 

Меню

• MENU →  → 1. Операции →  Блокир.

Откл. Кнопка  не заблокирована.

Вкл. Заблокируйте кнопку , чтобы отключить управление.

Выбор действия, которое произойдет после нажатия кнопки спуска во время съемки Live View с увеличением (Режим LV Close Up)

P A S M B 

Выбор опций, доступных для использования с функцией изменения масштаба для фокусировки.

Меню

- MENU ➔  ➔ 2. Операции ➔ Режим LV Close Up

 См. информацию об опциях для съемки Live View с увеличением в разделе «Автофокус на рамке увеличения/автофокус с увеличением (Super Spot AF)» (P.118).

Режим LV Close Up

Выберите действие, которое произойдет после полунажатия кнопки спуска во время изменения масштаба для фокусировки.

[режим1]: завершение изменения масштаба для фокусировки. После завершения фокусировки с использованием функции изменения масштаба можно посмотреть получившуюся композицию.

[режим2]: во время фокусировки камеры функция изменения масштаба для фокусировки продолжает действовать. Скомпонуйте кадр перед началом фокусировки, затем увеличьте изображения для обеспечения точной фокусировки и сделайте снимок, не завершая работу зума.

Выбор действия для элемента управления, используемого для просмотра глубины резкости (Блокир.)

PASMB 

Выбор действия для элемента управления, используемого для просмотра глубины резкости.

Меню

• MENU →  → 2. Операции →  Блокир.

 Блокир.

Выбор действия для элемента управления, используемого для просмотра глубины резкости.

[Откл.]: при нажатии этой кнопки диафрагма приоткрывается.

[Вкл.]: при нажатии этой кнопки диафрагма приоткрывается; для завершения просмотра глубины резкости нажмите кнопку еще раз.

Параметры удержания кнопки (Время наж. и удерж.)

PASMB 

Выберите время, в течение которого необходимо нажимать кнопку, чтобы выполнить сброс и другие аналогичные функции. Для простоты использования время удержания кнопки можно устанавливать отдельно для разных функций.













Меню

- MENU → ⚙️ → 2. Операции → Время наж. и удерж.

Установка времени удержания кнопки для каждой функции.

[0,5сек] – [3,0сек]

Функции, позволяющие задавать время нажатия и удерживания, указаны ниже:

- Заверш.  LV
- Сброс рамки LV 
- Сброс 
- Сброс 
- Сброс 
- Сброс 
- Сброс 
- Сброс 
- Сброс 
- Вызов автоперек. ЭВИ
- Заверш. 
- Сброс 
- Перекл. блок. 
- Заверш. скан. мерцания
- Вызов настр. БКТ ББ
- Вызов настр. АРТ БКТ
- Вызов настр. БКТ фокус.
- Вызов Настройки 
- End GND
- Reset GND

Функции для настройки дисплея в режиме визирования по экрану

Изменение внешнего вида дисплея

(Режим LV)

P A S M B 

Увеличение динамического диапазона видоискателя, увеличение количества видимых светов и теней способом, характерным для оптических видоискателей. Делает объект лучше видимым даже в условиях освещения сзади. Данная настройка действительна для видоискателя, монитора и внешнего устройства HDMI.

Меню

- MENU →  → 3. Live View →  Режим LV

Стандарт	Результаты применения настроек экспозиции, цвета и других настроек съемки, отображаются в видоискателе.
S-OVF	Результаты применения настроек экспозиции, баланса белого, арт-фильтров и других настроек съемки не отображаются на экране.

- Если выбрано значение [**S-OVF**], на дисплее появляется значок «S-OVF».

Настройка экрана для съемки в темноте (Ночное видение)

PASMB 

Увеличение яркости экрана для обеспечения лучшей видимости в темноте.

Меню

- MENU →  → 3. Live View →  Ночное видение

Откл.	Стандартный экран.
Вкл.	Высокая яркость для лучшей видимости. Яркость и цвет репетира отличаются от яркости и цвета готового снимка.

- Если выбрано значение **[Вкл.]**, на дисплее появляется надпись «Ночной LV».

 Параметр **[Частота Кадров]** имеет значение **[Нормально]**, если выбрана опция **[Вкл.]**.

Частота кадров на дисплее видеоискателя (Частота Кадров)

PASMB 

Выбор частоты обновления экрана видеоискателя.

Меню

• MENU → ⚙️ → 3. Live View → Частота Кадров

Нормально	Стандартная частота кадров. Это значение рекомендуется в большинстве ситуаций.
Высокий	Плавные движения быстро движущихся объектов. Быстро движущиеся объекты легче отслеживать. Значение [Нормально] устанавливается автоматически, если во время съемки увеличивается температура внутри камеры.

Предварительный просмотр результата применения арт-фильтра (Режим Art LV)

P A S M B 

Предварительный просмотр результатов применения арт-фильтров на мониторе или в видеискателе во время съемки. Некоторые фильтры делают движение объекта «рванным», но этот эффект можно минимизировать, и он будет незаметен на готовом снимке.

Меню

• MENU → ⚙️ → 3. Live View → Режим Art LV

режим1	Предварительный просмотр результата применения арт-фильтров во время съемки.
режим2	Если кнопка спуска нажата наполовину, камера сохраняет частоту кадров и уменьшает эффекты арт-фильтров на экране предварительного просмотра. Плавные движения объекта.

Уменьшение мерцания при просмотре в режиме реального времени (LV с подавл. мерц.)

PASMB 

Уменьшение мерцания при флуоресцентном освещении и т. п. Этот параметр следует выбирать, если мерцание затрудняет просмотр дисплея.

Меню

• MENU → ⚙️ → 3. Live View → LV с подавл. мерц.

Авто	Камера отмечает мерцание и уменьшает его.
50Гц	Уменьшение мерцания при съемке в помещении или под открытым небом при условии, что частота переменного тока в сети питания осветительных приборов составляет 50 Гц.
60Гц	Уменьшение мерцания при съемке в помещении или под открытым небом при условии, что частота переменного тока в сети питания осветительных приборов составляет 60 Гц.
Откл.	Уменьшение мерцания выключено.  Эта опция недоступна, если для параметра [Подавление мерцания] (P.215) выбрано значение [Вкл.] .

Помощник Selfie (Помощник Selfie)

PASMB 

Выбор экрана, используемого во время съемки, когда монитор находится в положении автопортретирования.

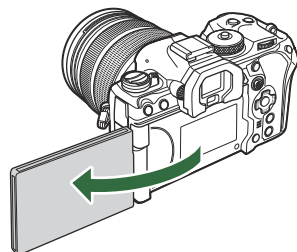

Меню

• MENU → ⚙ → 3. Live View → Помощник Selfie

Откл. Изображение на дисплее не меняется при повернутом мониторе.

Вкл. В положении для автопортретирования монитор показывает зеркальное изображение предмета, помещенного в объектив.





Функции для настройки отображаемой информации

Выбор стиля дисплея видеоискателя (Стиль ЭВИ)

PASMB 

Меню



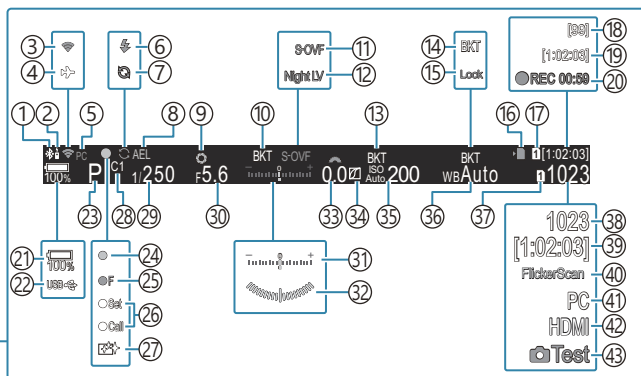
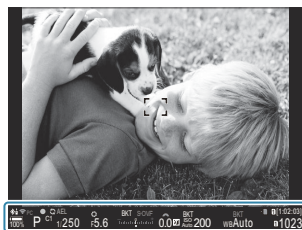

- MENU → ⚙ → 4. Информация → Стиль ЭВИ

 Стиль 1/  Стиль 2	Сходно с дисплеями видеоискателя пленочной камеры.	
 Стиль 3	Тот же, что и у дисплея монитора.	

Дисплей видоискателя при съемке с видоискателем (Стиль 1/Стиль 2)



- ① Активное соединение **Bluetooth®** (P.454, P.482)
- ② Дистанционное управление (P.482)
- ③ Подключение к беспроводной сети (P.452, P.468)
- ④ Режим полета (P.450)
- ⑤ Активное подключение к компьютеру (Wi-Fi) (P.468)
- ⑥ Вспышка (мигает: идет зарядка, горит: зарядка завершена) (P.186)
- ⑦ Режим «Предустан. серия» активен (P.212)
- ⑧ Фиксация АЕ (P.171)
- ⑨ Репетир (P.383)
- ⑩ БКТ АЕ (P.288)
- ⑪ Режим LV (P.385)
- ⑫ Ночное видение (P.386)
- ⑬ БКТ ISO (P.292)
- ⑭ БКТ ББ (P.290)
- ⑮ Авто фиксация ББ (P.248)
- ⑯ Индикатор записи на карту (P.30, P.35)
- ⑰ Сохранить гнездо (P.416)
- ⑱ Максимальное количество кадров в режиме непрерывной съемки (P.204)
- ⑲ Доступное время записи (P.587)
- ⑳ Время записи (отображается во время записи) (P.84)
- ㉑ Уровень заряда аккумулятора (P.40)
- ㉒ USB PD (P.496)
- ㉓ Режим съемки (P.60)
- ㉔ Метка подтверждения Аф (P.53)
- ㉕ SH2 Предупреждение о диафрагме (P.201)
- ㉖ Функция УСТАНОВКА/ВЫЗОВ (P.505)
- ㉗ Защита от пыли (P.524)
- ㉘ Пользовательский режим (P.79)
- ㉙ Выдержка (P.60, P.66)
- ㉚ Значение диафрагмы (P.60, P.63)
- ㉛ Коррекция экспозиции (P.162)
- ㉜ Индикатор ¹ (P.400)
- ㉝ Значение коррекции экспозиции (P.162)
- ㉞ Управление светом и тенями (P.367)
- ㉟ Чувствительность ISO (P.177)
- ㊱ Баланс белого (P.243)
- ㊲ Сохранить настр. (P.415)
- ㊳ Количество сохраняемых фотоснимков (P.583)
- ㊴ Доступное время записи (P.587)
- ㊵ Скан. мерцания (P.167)
- ㊶ Активное подключение к компьютеру (USB) ² (P.489, P.491, P.493, P.494)
- ㊷ HDMI-выход (P.302)
- ㊸ Тест Снимок (P.357)

- 1 Отображается, когда кнопка спуска нажата наполовину.   **Индикатор** (P.400)
- 2 Отображается, только если камера подключена к OM Capture и в меню   **RAW/Управление** выбран компьютер в качестве единственного места назначения для новых фото (P.489).

Индикаторы съемки (Настройки инфо / Настройки инфо)





PASMB 

Выбор индикаторов, отображаемых во время съемки в реальном времени.

Индикаторы настройки съемки можно спрятать или отобразить. Выберите с помощью этой опции пиктограммы, которые будут отображаться на экране.

Доступны три набора настроек для фотосъемки и два набора для режима записи видео.

Меню

- MENU →  → 4. Информация → Настройки инфо 
- MENU →  → 4. Информация → Настройки инфо 



Настройка опции «Настройки инфо »

1. Выберите индикатор, который нужно выводить на экран после нажатия кнопки **INFO**, и установите напротив него «галочку» (✓).

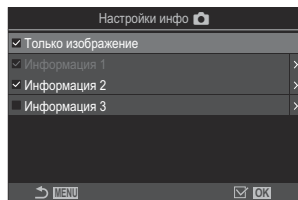
- Чтобы установить «галочку» (✓), выберите опцию с помощью кнопок Δ ∇ и нажмите кнопку **OK**.
Чтобы снять «галочку», нажмите кнопку **OK** еще раз.



Экран настройки «Настройки инфо »

Только изображение	Информация не отображается.
Информация 1	Чтобы установить «галочку» (✓), выберите опцию с помощью кнопок Δ ∇ и нажмите кнопку OK .
Информация 2	Чтобы снять «галочку», нажмите кнопку OK еще раз.
Информация 3	Чтобы указать подробную информацию, которая будет отображаться на экране, нажмите \triangleright . Для настройки доступны следующие параметры. [] / [Света и тени] / [Индикатор] / [Информация о батареях] / [Беззв.  Работа]

 Невозможно отключить используемый набор. Тем не менее, отображаемую информацию можно изменить.

Настройка опции «Настройки инфо»

1. Выберите индикатор, который нужно выводить на экран после нажатия кнопки **INFO**, и установите напротив него «галочку» (✓).

- Чтобы установить «галочку» (✓), выберите опцию с помощью кнопок Δ ∇ и нажмите кнопку **OK**.
Чтобы снять «галочку», нажмите кнопку **OK** еще раз.

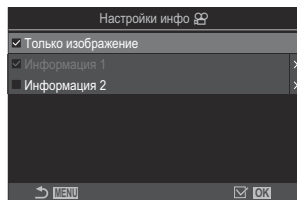

Экран настройки «Настройки инфо»

Только изображение	Информация не отображается.
Информация 1	Чтобы установить «галочку» (✓), выберите опцию с помощью кнопок Δ ∇ и нажмите кнопку OK . Чтобы снять «галочку», нажмите кнопку OK еще раз.
Информация 2	Чтобы указать подробную информацию, которая будет отображаться на экране, нажмите \triangleright . Для настройки доступны следующие параметры. [] / [Индикатор] / [Информация о батареях] / [Стабилизация] / [Режим цвета] / [ББ] / [Реж.Автофок.] / [Определение объекта] / [Счет. уровня записи звука] / [Громкость наушников] / [Тайм-код] / [Беззв. Работа] / [Сетка]

Невозможно отключить используемый набор. Тем не менее, отображаемую информацию можно изменить.

Выбор отображаемой информации

Во время съемки для просмотра отображаемой информации нажмите кнопку **INFO**.



«Переключение отображаемой информации» (P.51)

Настройка информации, отображаемой, когда кнопка спуска нажата наполовину (Инфо при полунаж)

PASMB 

Пользователь может настроить информацию, отображаемую, когда кнопка спуска нажата наполовину.



Меню

- MENU →  → 4. Информация → Инфо при полунаж. 



Откл.	При нажатии кнопки спуска наполовину информация не отображается.
Вкл.1	При нажатии кнопки спуска наполовину отображается только следующая информация, связанная с экспозицией. <ul style="list-style-type: none">• Выдержка• Диафрагма• Сброс коррекции экспозиции• Разница с оптимальной экспозицией• Чувствительность ISO
Вкл.2	Отображаемая информация не изменяется, даже если кнопка спуска нажата наполовину.

Параметры отображения информации в видеоискателе (Настройки инфо)

PASMB 



Выбор информации, доступной для просмотра при нажатии кнопки **INFO** на дисплее видеоискателя. Также как и на мониторе, на дисплей видеоискателя можно вывести гистограмму или индикатор, нажав кнопку **INFO**. Этот пункт используется для выбора доступных типов отображения. Эта функция действует в случае, когда в режиме фотосъемки для параметра **[Стиль ЭВИ] (P.391)** выбрано значение **[ Стиль 1]** или **[ Стиль 2]**. Опция, выбранная для **[Настройки инфо ] (P.396)**, действует в режиме записи видео.

Меню

- MENU →  → 4. Информация →   Настройки инфо

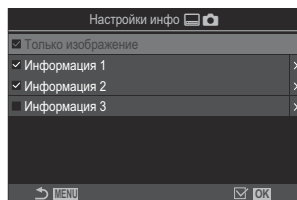
1. Выберите индикатор, который нужно выводить на экран после нажатия кнопки **INFO**, и установите напротив него «галочку» (✓).
 - Чтобы установить «галочку» (✓), выберите опцию с помощью кнопок Δ ∇ и нажмите кнопку **OK**.
Чтобы снять «галочку», нажмите кнопку **OK** еще раз.



Экран настройки
«   Настройки инфо »

Только
изображение



Информация не отображается.

Информация 1	Чтобы установить «галочку» (✓), выберите опцию с помощью кнопок Δ ∇ и нажмите кнопку OK .
Информация 2	Чтобы снять «галочку», нажмите кнопку OK еще раз.
Информация 3	<p>Чтобы указать подробную информацию, которая будет отображаться на экране, нажмите \triangleright. Для настройки доступны следующие параметры.</p> <p>: гистограмма, наложенная на дисплей видеоскателя.</p> <p>[Света и тени]: оттенки на пере- и недоэкспонированных зонах.</p> <p>[Индикатор]: отображается индикатор.</p> <p>[Информация о батареях]: Информация обо всех батареях.</p>

 Невозможно отключить используемый набор. Тем не менее, отображаемую информацию можно изменить.

Параметры отображения индикатора при полунажатии кнопки спуска (Индикатор)



PASMB 

Выбор параметров отображения индикатора в видоискателе после нажатия кнопки спуска наполовину, если для [Стиль ЭВИ] (P.391) установлено значение [ Стиль 1] или [ Стиль 2].



Индикатор отображается, когда кнопка спуска нажата наполовину.

Меню

- MENU →  → 4. Информация →   Индикатор

Вкл.	Индикатор отображается в видоискателе, когда кнопка спуска нажата наполовину. Индикатор отображается на месте панели экспозиции.
Откл.	Индикатор не отображается.

Опции для компоновки кадров

(📷 Настройки сетки / 📺 Настройки сетки)

P A S M B 📺

Меню



- MENU → ⚙️ → 5. Решетка/Другие дисплеи → 📷 Настройки сетки
- MENU → ⚙️ → 5. Решетка/Другие дисплеи → 📺 Настройки сетки

Цвет дисплея	Выбор цвета дисплея. [Предустанов.1]: используются настройки [Цвет предустановки 1] . [Предустанов.2]: используются настройки [Цвет предустановки 2] .
Эксклюзивно для 📺 (только [📺 Настройки сетки])	Настройка параметров использования эксклюзивных настроек для видеоролика при отображении направляющих линий в режиме 📺 (видеоролик). [Откл.]: использование тех же настроек, что и в режиме фотосъемки. [Вкл.]: использование настроек, предназначенных для режима записи видеоролика.
Отображ. Сетки	Выбор типа отображаемых направляющих линий. Варианты: [Откл.] / [📺] / [📺] / [📺] / [📺] / [📺] / [📺] (только [📷 Настройки сетки]) <ul style="list-style-type: none">• Если выбрано значение [📺], направляющие линии устанавливаются в соответствии с кадром размером 16:9 в режиме фотосъемки. В зависимости от значения, выбранного для параметра [📺 ⬅️], направляющие линии могут отображаться в соответствии с пропорциями 17:9.
Цвет предустановки 1	[R]: увеличивайте значение для добавления красного оттенка. [G]: увеличивайте значение для добавления зеленого оттенка.
Цвет предустановки 2	[B]: увеличивайте значение для добавления синего оттенка. [α]: увеличивайте значение, чтобы сделать направляющие более заметными.

- ⌚ Направляющие, настраиваемые в этом меню, не отображаются во время наложения фокуса (P.265) или на экране настройки фильтров для режима «Съемка Live GND» (P.262).
- ⚙ Также данные настройки применяются, если для [Стиль ЭВИ] установлено значение [Стиль 3].











Параметры отображения кадрирующей сетки в видеоискателе (Настройки сетки)

P A S M B 

Выбор параметров отображения кадрирующей сетки в видеоискателе. Также можно выбрать цвет и тип направляющих. Эта функция действует в случае, когда в режиме фотосъемки для параметра **[Стиль ЭВИ]** выбрано значение **[ Стиль 1]** или **[ Стиль 2]**. Опция, выбранная для **[Настройки инфо ]** (P.396), действует в режиме записи видео.

Меню

• MENU →  → 5. Решетка/Другие дисплеи →   Настройки сетки

Эксклюзивно для 	Настройка параметров использования эксклюзивных настроек для видеоискателя при отображении в видеоискателе направляющих линий. [Откл.] : использование таких же настроек, что и у монитора. [Вкл.] : использование настроек, предназначенных для видеоискателя.
Цвет дисплея	Выбор цвета дисплея. [Предустанов.1] : используются настройки [Цвет предустановки 1] . [Предустанов.2] : используются настройки [Цвет предустановки 2] .
Отображ. Сетки	Выбор типа отображаемых направляющих линий. Варианты: [Откл.] /  /  /  /  /  /  /  <ul style="list-style-type: none">• Если выбрано значение , направляющие линии устанавливаются в соответствии с кадром размером 16:9 в режиме фотосъемки. В зависимости от значения, выбранного для параметра [ ], направляющие линии могут отображаться в соответствии с пропорциями 17:9.

Цвет предустановки 1	[R] : увеличивайте значение для добавления красного оттенка. [G] : увеличивайте значение для добавления зеленого оттенка.
Цвет предустановки 2	[B] : увеличивайте значение для добавления синего оттенка. [α] : увеличивайте значение, чтобы сделать направляющие более заметными.

ⓘ Направляющие, настраиваемые в этом меню, не отображаются во время наложения фокуса (P.265) или на экране настройки фильтров для режима «Съемка Live GND» (P.262).

Выбор доступных настроек с помощью Мульти-функ. (Настр.сложных функций)

P A S M B 





Выбор настроек, доступ к которым может осуществляться с помощью кнопок мульти-функции.

Меню

• MENU →  → 5. Решетка/Другие дисплеи → Настр.сложных функций

1. Выберите тип дисплея и установите напротив него «галочку» (✓).

- Чтобы установить «галочку» (✓), выберите опцию с помощью кнопок Δ ∇ и нажмите кнопку **OK**. Чтобы снять «галочку», нажмите кнопку **OK** еще раз.

Упр. светом и тенями	Изменение настройки с помощью переднего и заднего дисков. Для изменения участка (света, средние тона, тени), для которого выполняется настройка, нажмите кнопку INFO .
Создание цвета	С помощью переднего диска настройте цветовой тон, а с помощью заднего диска — насыщенность.
 ISO  ISO	Изменение настройки с помощью переднего и заднего дисков.
 ББ  ББ	
Увеличить	Отображаются границы масштабирования.
Пропорции Кадра	Изменение настройки с помощью переднего и заднего дисков.
 Режим LV	Каждое нажатие кнопки приводит к переключению между параметрами [Стандартный] и [S-OVF] .
Конт.коррекц.	Включение и отключение при каждом нажатии кнопки.

Предупреждение об экспозиции гистограммы (Настр. Гистограммы)

P A S M B 

Выбор уровней яркости, которые на гистограмме отображаются как переэкспонированные (света) или недоэкспонированными (тени). Эти уровни используются для отображения на гистограмме предупреждений об экспозиции во время фотосъемки и просмотра снимков.

- Участки, выделяемые красным или синим цветом на экране **[Света и тени]** на мониторе и в видеодискете, также отбираются в соответствии со значениями, указанными для этой опции.

Меню

- MENU → ⚙ → 5. Решетка/Другие дисплеи → Настр. Гистограммы

Света	Выбор минимального значения яркости для отображения предупреждения о светах. [245] – [255]
Тени	Выбор максимального значения яркости для отображения предупреждения о тенях. [0] – [10]

Настройки, связанные с операциями и экранами меню



Настройка курсора на экране меню (Настройки курсора меню)

P A S M B 

Выбор параметров отображения курсора при открытии меню или переходе на другую страницу меню.

Меню

• MENU → ⚙ → 2. Операции → Настройки курсора меню

Полож. курсор стр- цы	<p>[Сохран.]: при переходе на другую страницу курсор отображается в том же месте, где он остановился во время последнего просмотра этой страницы.</p> <p>[Сброс]: при каждом переходе на другую страницу курсор появляется вверху страницы.</p>
Полож. запуска меню	<p>[Недавнее]: при открытии меню отображается последняя использованная вкладка и страница, а также сохраненное положение курсора.</p> <p>[📷1]: при открытии меню отображается первая страница вкладки .</p> <p>[Мое]: при открытии меню отображается первая страница вкладки «Мое».</p>
Ярлык для настр. реж. BULB	<p>После нажатия кнопки MENU в режиме B камера может открывать меню определенного режима.</p> <p>[Откл.]: меню открывается в соответствии с настройками параметра [Полож. запуска меню].</p> <p>[Вкл.]: открывается меню [Live Bulb], [Live Time] или [Настройки комб.съемки] в зависимости от выбранного режима.  «Настройка BULB/TIME/COMP (Настройки BULB/TIME/COMP)» (P.286)</p>

Выбор способа перемещения по страницам с помощью заднего диска (🌀 Петля в меню)

PASMB 🎥

Настройка перемещения по страницам только внутри одной вкладки меню с помощью заднего диска.

Меню

- MENU ➔ ⚙ ➔ 1. Операции ➔ Настройки диска ➔ 🌀 Петля в меню

Нет

Если после достижения последней страницы повернуть задний диск, откроется первая страница следующей вкладки.

Если, находясь на первой странице, повернуть задний диск в соответствующую сторону, откроется последняя страница предыдущей вкладки.

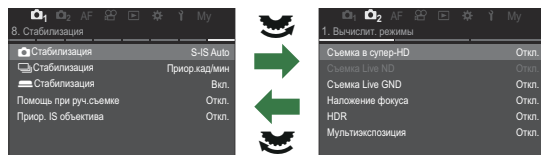

Да

Если после достижения последней страницы повернуть задний диск, откроется первая страница просматриваемой вкладки.

Если, находясь на первой странице, повернуть задний диск в соответствующую сторону, откроется последняя страница просматриваемой вкладки.

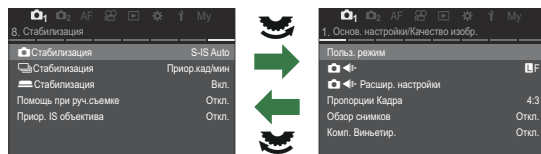

🌀 Данная настройка применяется только при использовании заднего диска. Если для перемещения по страницам используются кнопки <|>, перемещение осуществляется точно так же, как если выбрано значение [Нет].

[Да]/[Нет] по умолчанию (Приорит. Да/Нет)

PASMB 

Выбор варианта, который по умолчанию выставляется в диалоговом окне подтверждения **[Да]/[Нет]**.

Меню

• MENU → ⚙ → 2. Операции → Приорит. Да/Нет

Нет	По умолчанию выбирается [Нет] .
Да	По умолчанию выбирается [Да] .

Настройки «Мое меню»



Мое меню

«Мое меню» можно использовать для создания персонализированных вкладок, содержащих только выбранные пользователем пункты. «Мое меню» может включать до 5 страниц по 7 пунктов на каждой. Можно удалять пункты, менять их порядок или менять страницы. В момент покупки пункты в разделе «Мое меню» отсутствуют.

Добавление пунктов в «Мое меню»

1. Нажмите кнопку **MENU** для отображения меню.

2. Выделите элемент, который нужно включить в «Мое меню».

- Любой пункт меню от  до  можно добавить в «Мое меню», если он отображается на экране, вместе с вкладками.
- В «Мое меню» также можно добавить пункты из некоторых других меню. Если пункт меню можно добавить, в правом верхнем углу экрана отображается надпись «Мое».

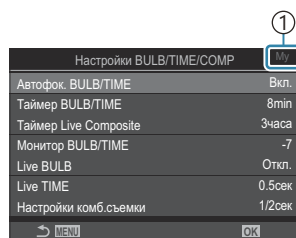

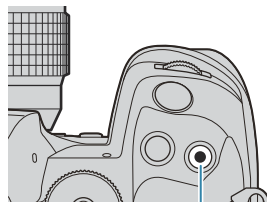

① Элемент можно добавить в «Мое меню»

3. Нажмите кнопку .



①

① Кнопка .

- Вам будет предложено выбрать страницу. С помощью кнопок со стрелками   выберите страницу «Мое меню», на которую нужно добавить элемент.

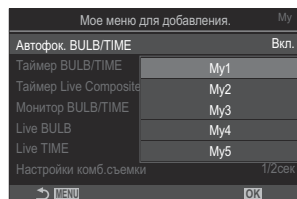

4. Чтобы добавить элемент на выбранную страницу, нажмите **OK**.

- На дисплее камеры появится сообщение о том, что элемент добавлен в «Мое меню».

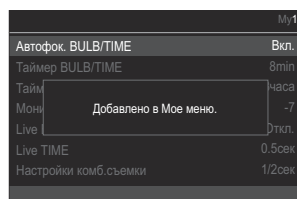

- Элементы, добавленные в «Мое меню», отмечены номером страницы в «Мое меню».
- Элементы можно удалить из раздела «Мое меню» нажатием кнопки . Выберите **[Да]** и нажмите кнопку **OK**.

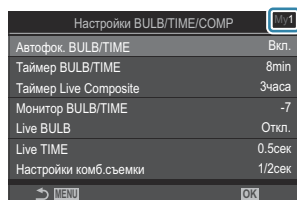

- Элементы, сохраненные в разделе «Мое меню», добавляются на вкладку «Мое» («Мое меню»).

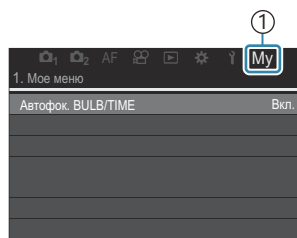

① Вкладка «Мое» («Мое меню»)

5. Для перехода в раздел «Мое меню», выберите вкладку «Мое».

Можно настроить камеру так, чтоб «Мое меню» отображалось первым после нажатия кнопки **MENU**.  «Настройка курсора на экране меню (Настройки курсора меню)» (P.407)

Управление разделом «Мое меню»



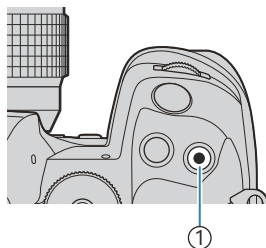

В разделе «Мое меню» можно менять порядок элементов, перемещать их с одной страницы на другую и удалять из раздела «Мое меню».

1. Нажмите кнопку **MENU**, чтобы открыть меню.
2. Выведите на экран страницу раздела «Мое меню», которую нужно отредактировать, и нажмите кнопку .



① Кнопка 

- Откроется меню со следующими параметрами.

[Поменять порядок]: изменение последовательности элементов или страниц. Используйте кнопки     для выбора нового положения.

[Удалить элемент]: удаление выделенного элемента из раздела «Мое меню». Выберите **[Да]** и нажмите кнопку **OK**.

[Удалить эту страницу]: удаление из раздела «Мое меню» всех элементов, расположенных на выбранной странице. Выберите **[Да]** и нажмите кнопку **OK**.

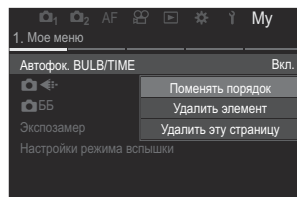

Настройки карты/папки/файла

Форматирование карты (Форматирование карты)

P A S M B 

Новые карты памяти или карты памяти, которые использовались в других камерах или компьютерах, необходимо отформатировать, прежде чем использовать в этой камере. При форматировании карты памяти все сохраненные на ней данные, включая защищенные снимки, удаляются.

При форматировании использованной ранее карты памяти удостоверьтесь в отсутствии на карте снимков, которые нужно сохранить.  «Пригодные к использованию карты памяти» (P.35)

Меню

• MENU →  → 1. Карта/Папка/Файл →  Форматирование карты

Форматировать карту	[Да]: Карта будет отформатирована. [Нет]: Отмена форматирования.
Нет	Отмена форматирования.

- Если карты вставлены в оба разъема (1 и 2) откроется раздел выбора карты. Выберите разъем для карты и нажмите кнопку **OK**.

Настройка карты для записи (📷 Настр. гнезда карты / 📺 Настр. гнезда карты)

P A S M B 📺

Если карты установлены в обоих разъемах — 1 и 2, — можно выбрать карту для сохранения фотографий и карту для записи видеороликов.

Панель управления Super



- OK → Сохранить настр. 📷

Меню















- MENU → Ÿ → 1. Карта/Папка/Файл → 📷 Настр. гнезда карты
- MENU → Ÿ → 1. Карта/Папка/Файл → 📺 Настр. гнезда карты

Настройка параметра [📷 Настр. гнезда карты]

Сохранить настр. 📷	Выбор метода записи фотоснимков (P415). [Стандарт] / [Автопереключение] / [Двойной независ. ↓□] / [Двойной независ. ↑□] / [Двойной синхрон. ↓□] / [Двойной синхрон. ↑□]
📷 Сохранить гнездо	Выбор карты, используемой для записи фотографий. Эта опция действует, если для параметра [Сохранить настр. 📷] выбрано значение [Стандарт] или [Автопереключение]. [Гнездо 1]: фотографии записываются на карту, установленную в гнездо 1. [Гнездо 2]: фотографии записываются на карту, установленную в гнездо 2.
📺 Гнездо	Выбор карты, используемой для просмотра фотографий, когда для параметр [Сохранить настр. 📷] установлено значение [Двойной независ. ↓□], [Двойной независ. ↑□], [Двойной синхрон. ↓□] или [Двойной синхрон. ↑□]. [Гнездо 1]: просмотр фотографий, сохраненных на карте, установленной в гнездо 1. [Гнездо 2]: просмотр фотографий, сохраненных на карте, установленной в гнездо 2.

С помощью кнопки  можно выбрать карту для просмотра. Удерживайте кнопку  нажатой и вращайте передний или задний диск для переключения между картами во время просмотра. Это действие не изменяет параметры, выбранные для опции  **Гнездо**.

Настройка параметра **Сохранить настр.**

 Стандартный	Изображения записываются на карту памяти, вставленную в разъем, выбранный для функции  Сохранить гнездо  (P.414). Съемка прекращается, если карта памяти заполнена.
 Автопереключение	Изображения записываются на карту памяти, вставленную в разъем, выбранный для функции  Сохранить гнездо  (P.414). Изображения записываются на вторую карту, когда место на выбранной для сохранения карте закончилось. Эта настройка автоматически получает значение Стандартный , если вставлена одна карта памяти.
 Двойной независ. 	Каждое изображение записывается дважды — по одной копии в каждом формате качества. Выберите качество изображения для каждого разъема (P.224). Съемка прекращается, если какая-либо карта памяти заполнена. Качество изображения для режима Двойной независ.  устанавливается отдельно для каждого разъема; после изменения выбранного параметра проверьте настройки качества изображения.
 Двойной независ. 	Каждое изображение записывается дважды — по одной копии в каждом формате качества. Выберите качество изображения для каждого разъема (P.224). Когда карта заполняется, запись продолжается на карту в другом слоте. Качество изображения для режима Двойной независ.  устанавливается отдельно для каждого разъема; после изменения выбранного параметра проверьте настройки качества изображения.
 Двойной синхрон. 	Каждое изображение записывается дважды — по одному на каждую карту — с применением текущих параметров качества изображения. Съемка прекращается, если какая-либо карта памяти заполнена. Эта настройка автоматически получает значение Стандартный , если вставлена одна карта памяти.

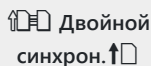

Каждое изображение записывается дважды — по одному на каждую карту — с применением текущих параметров качества изображения. Когда карта заполняется, запись продолжается на карту в другом слоте. Эта настройка автоматически получает значение **[Стандартный]**, если вставлена одна карта памяти.

- ⚠ Режим качества изображения можно изменить, если изменить значение, выбранное для параметра **[Сохранить настр. 📷]**, или заменить карту памяти на другую, на которой записано больше фотографии. Перед съемкой проверьте режим качества изображения.
- 🔊 Если для параметра **[Сохранить настр. 📷]** выбрано значение **[Автопереключение]**, камера автоматически переключается между последним снимком на первой карте и первым снимком на второй карте памяти.

Настройка параметра [Настр. гнезда карты]

1 Гнездо 1	Запись видеороликов на карту, установленную в гнездо 1.
2 Гнездо 2	Запись видеороликов на карту, установленную в гнездо 2.



Выбор папки для сохранения изображений (Назн.папку для сохр.)

P A S M B 

Выбор папки на карте памяти, в которую будут сохраняться изображения.

Меню

- MENU →  → 1. Карта/Папка/Файл → Назн.папку для сохр

Назначить ¹	<p>[Новая папка]: укажите 3-значный номер папки.</p> <p>1-я цифра: [0] – [9] 2-я цифра: [0] – [9] 3-я цифра: [0] – [9]</p> <p>[Существующая папка]: Выберите существующую папку с помощью кнопок  . На дисплее отображаются первые два кадра и последний кадр, сохраненные в выбранной папке.</p>
Не назначать	<p>Папка для сохранения изображений не указана. Если папка уже указана, это действие будет отменено.</p>

¹ Если папка уже указана, отображается ее название. Для того чтобы изменить папку, нажмите .

Наименование файлов (Имя файла)

P A S M B 

Выбор способа, с помощью которого камера будет создавать имена файлам при сохранении фотографий или видеороликов на карты памяти. Имена файлов состоят из четырехзначного префикса и четырехзначного номера. Данная опция позволяет выбрать метод назначения номеров файлам.

Меню

- **MENU** →  → 1. Карта/Папка/Файл → **Имя файла**

 Если в камере установлено две карты памяти, она может создавать новые папки или осуществлять нумерацию файлов не по порядку, в зависимости от номеров файла и папки, используемых для каждой карты.

Авто	Если установлена новая карта памяти, нумерация файлов продолжается с последнего использованного номера. Если на карте уже сохранен файл с таким же или большим номером, нумерация продолжится с самого большого номера.
Сброс	После установки новой карты памяти номера папок сбрасываются до значения 100, а файлов — до значения 0001. Если на карте уже сохранены изображения, нумерация продолжится с самого большого числа.

Наименование файлов (Изм. Имя Файла)

P A S M B 

Изменение имени файла, которое камера использует для сохранения фотографий и видеороликов на карты памяти.

Меню

• MENU →  → 1. Карта/Папка/Файл → Изм. Имя Файла

sRGB	<p>[Дата (мдд)]: 2-й и 4-й символы представляют собой числа, соответствующие месяцу и дню даты записи (от А до С используются для обозначения месяцев с октября по декабрь).</p> <p>1-й символ пользователь может выбрать самостоятельно.</p> <p>[Номер папки]: символы со 2-го по 4-й являются номером папки назначения («100» – «999»).</p> <p>1-й символ пользователь может выбрать самостоятельно.</p> <p>[Вручную]: пользователь может самостоятельно выбрать первые четыре символа — буквы или цифры.</p>
Adobe RGB	<p>[Дата (мдд)]: 2-й и 4-й символы представляют собой числа, соответствующие месяцу и дню даты записи (от А до С используются для обозначения месяцев с октября по декабрь).</p> <p>Первый символ «_» нельзя изменить.</p> <p>[Номер папки]: символы со 2-го по 4-й являются номером папки назначения («100» – «999»).</p> <p>Первый символ «_» нельзя изменить.</p> <p>[Вручную]: пользователь может самостоятельно выбрать символы со 2-го по 4-й — буквы или цифры. Первый символ «_» нельзя изменить.</p>

Информация о пользователе

Сохранение информации об объективе (Настройка объектива)

P A S M B 

Камера может сохранять информацию об объективах (до 10 объективов), которые не соответствуют стандартам систем микро 4/3 или 4/3. Эти данные также содержат сведения о фокусном расстоянии, которые используются в функциях стабилизации изображения и коррекции трапецеидального искривления. Данные сохраняются в виде тегов Exif.

Меню

• MENU →  → 2. Запись информации → Настройка объектива

Создать информацию	<p>Регистрация информации об объективе.</p> <p>[Название объектива]: ввод имени объектива.</p> <p>[Фокусн. Расс.]: ввод фокусного расстояния. [0,1] – [1000,0] мм</p> <p>[Значение диафрагмы]: ввод значения диафрагмы. [00,00] – [99,99]</p> <p>[Установка]: сохранение введенной информации об объективе.</p>
Объектив 01 (зарегистрированное имя) – объектив 10 (зарегистрированное имя)	<p>Изменение зарегистрированной информации об объективе.</p> <p>[Редакт.]: изменение зарегистрированной информации об объективе.</p> <p>Изменение значений параметров [Название объектива], [Фокусн. Расс.] и [Значение диафрагмы].</p> <p>[Удалить]: удаление зарегистрированной информации об объективе.</p>

Ввод символов

1. Для переключения между прописными и строчными буквами, а также символами используйте кнопку **INFO**.
2. Выделите символ с помощью кнопок Δ ∇ \triangleleft \triangleright и нажмите кнопку **OK** для ввода символа.
 - Выбранный символ появится в поле для ввода (a).
 - Чтобы удалить символ, нажмите кнопку ⌫ .
3. Чтобы удалить символ в поле для ввода символов (a), перемещайте курсор с помощью переднего и заднего дисков.
 - Выберите символ и нажмите кнопку ⌫ , чтобы удалить его.
4. Завершив ввод, выберите [**Завершить**] и нажмите кнопку **OK**.

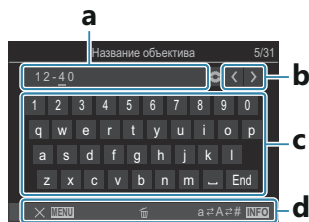

a Поле для ввода символов

b Клавиши перемещения курсора

c Клавиатура

d Руководство по эксплуатации

⌫ Для ввода символов и работы с областями **a-d** также можно использовать сенсорное управление.

- Объектив будет добавлен в меню информации об объективах.
- Если надеть объектив, который не предоставляет информацию автоматически, используемая информация обозначается «галочкой» (✓). Выделите объективы, для которых нужно установить «галочки» (✓) и нажмите кнопку **OK**.

Разрешение на выходе (dpi Настройка)

P A S M B 

Выбор значения разрешения (в точках на дюйм или dpi) для фотоснимков, сохраняемых на внешний носитель. Выбранное разрешение будет использоваться для печати изображений. Настройка dpi сохраняется в виде тега Exif.

Меню

- **MENU** →  → 2. Запись информации → dpi Настройка

Добавление информации об авторском праве (Авторская Инфо.)

P A S M B 

Выбор информации об авторском праве, сохраняемой вместе с изображением. Информация об авторском праве сохраняется в виде тегов Exif.

Меню

- MENU →  → 2. Запись информации → Авторская Инфо.



- ① Мы не несем ответственности за какие-либо споры или убытки, связанные с использованием функции **[Авторская Инфо.]**. Используйте их на свой собственный риск.
- ① Чтобы удалить информацию об авторском праве, удалите символы на экране ввода информации каждого изображения (P.424).

Включение функции «Авторская Инфо.»

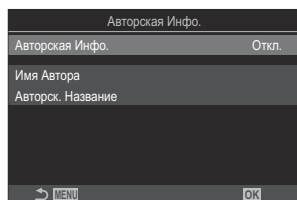
1. С помощью кнопок   выберите **[Авторская Инфо.]** и нажмите кнопку **ОК**.



Экран настройки «Авторская Инфо.»

2. Выделите **[Вкл.]** при помощи кнопок   и нажмите **ОК**.

Откл.	Теги Exif, содержащие имя фотографа и/или владельца авторских прав, не добавляются.
Вкл.	Добавление тегов Exif, содержащих имя фотографа и/или владельца авторских прав.

3. Возвращение на экран настройки «Авторская Инфо.».

Настройка параметра «Авторская Инфо.»

1. Выполните настройку параметров.

- Выберите опцию с помощью кнопок Δ ∇ и нажмите кнопку **OK**, чтобы открыть меню настройки.
- После завершения настройки нажмите кнопку **OK**, чтобы вернуться на экран настройки «Авторская Инфо.».

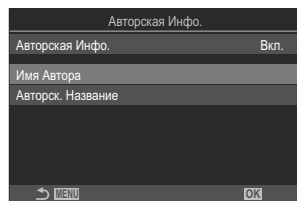

Имя Автора	укажите имя фотографа.
Авторск. Название	укажите имя владельца авторских прав.

Ввод символов

1. Для переключения между прописными и строчными буквами, а также символами используйте кнопку **INFO**.
2. Выделите символ с помощью кнопок Δ ∇ \triangleleft \triangleright и нажмите кнопку **OK** для ввода символа.
 - Выбранный символ появится в поле для ввода (a).
 - Чтобы удалить символ, нажмите кнопку X .
3. Чтобы удалить символ в поле для ввода символов (a), перемещайте курсор с помощью переднего и заднего дисков.
 - Выберите символ и нажмите кнопку X , чтобы удалить его.
4. Завершив ввод, выберите [**Завершить**] и нажмите кнопку **OK**.



- a** Поле для ввода символов
- b** Клавиши перемещения курсора
- c** Клавиатура
- d** Руководство по эксплуатации

X Для ввода символов и работы с областями **a-d** также можно использовать сенсорное управление.

Настройки Монитор/Звук/ Подключение

Отключение сенсорного управления (Настройки тачскрина)

PASMB 

Включение и отключение сенсорного управления.

Меню

• MENU →  → 3. Монитор/Звук/Подключение →  Настройки тачскрина

Откл.	Отключение сенсорных элементов управления.
Вкл.	Включение сенсорных элементов управления.



Яркость и насыщенность изображения на мониторе (Калибровка монитора)

P A S M B 

Настройка цветовой температуры и яркости монитора. Эта функция применяется в фотосъемке и в режиме видеоролика.

Меню

• MENU →  → 3. Монитор/Звук/Подключение → Калибровка монитора

 (Цветовая температура)	<p>Настройка цветовой температуры.</p> <p>Для настройки осей «красный–синий» используйте передний диск или кнопки $\triangleleft \triangleright$. Когда указатель ($\ominus \oplus$) приближается к А, добавляется красный оттенок, когда он приближается к В, добавляется синий оттенок.</p> <p>Для настройки осей «зеленый–фиолетовый» используйте задний диск или кнопки $\triangle \nabla$. Когда указатель ($\ominus \oplus$) приближается к G, добавляется зеленый оттенок, когда он приближается к М, добавляется фиолетовый оттенок.</p>
 (яркость)	<p>Настройка яркости. Выберите опцию с помощью кнопок $\triangle \nabla$.</p> <p>[-7] – [±0] – [+7]</p>

- Для переключения между параметрами «Цветовая температура» и «Яркость» нажмите кнопку **INFO**.
- Для сброса настройки нажмите и удерживайте кнопку **OK**.
- В режиме **B** монитор использует параметры яркости, установленные для **[Монитор BULB/TIME]**.  «Настройка BULB/TIME/COMP (Настройки BULB/TIME/COMP)» (P.286)



Яркость и насыщенность изображения в видеоискателе (Настройка ЭВИ)

P A S M B 

Регулировка яркости и насыщенности изображения в видеоискателе. Во время настройки включается видеоискатель.

Меню

• MENU → Ÿ → 3. Монитор/Звук/Подключение → Настройка ЭВИ

 (Цветовая температура)	<p>Настройка цветовой температуры.</p> <p>Для настройки осей «красный–синий» используйте передний диск или кнопки $\triangleleft \triangleright$. Когда указатель ($\text{---} \oplus \text{---}$) приближается к А, добавляется красный оттенок, когда он приближается к В, добавляется синий оттенок.</p> <p>Для настройки осей «зеленый–фиолетовый» используйте задний диск или кнопки $\triangle \nabla$. Когда указатель ($\text{---} \oplus \text{---}$) приближается к G, добавляется зеленый оттенок, когда он приближается к М, добавляется фиолетовый оттенок.</p>
 (Яркость)	<p>[Откл. автоподсветки ЭВИ]/[Вкл. автоподсветки ЭВИ]: Яркость изображения в видеоискателе и контрастность индикатора настраиваются автоматически в соответствии с уровнем освещенности окружающей среды. Для изменения настройки используйте кнопки $\triangleleft \triangleright$.</p> <p>[☀]: Настройка яркости. Выберите опцию с помощью кнопок $\triangle \nabla$. [-7] – [±0] – [+7]</p> <p> Регулировка яркости недоступна, если выбрано [Вкл. автоподсветки ЭВИ].</p>

- Для переключения между параметрами «Цветовая температура» и «Яркость» нажмите кнопку **INFO**.
- Для сброса настройки нажмите и удерживайте кнопку **OK**.

Настройка сенсора глаза (Настройки сенсора глаза)



P A S M B 

Настройка функций камеры при приближении глаза пользователя к видеоискателю.

Меню

• MENU →  → 3. Монитор/Звук/Подключение → Настройки сенсора глаза

Автоперекл. ЭВИ	<p>[Откл.]: дисплей не включается автоматически, когда пользователь заглядывает в видеоискатель. Для включения дисплея нажмите кнопку .</p> <p>[Вкл.]: при приближении глаза пользователя к видеоискателю автоматически включается видеоискатель.</p>
Поведение при включ.	<p>Выбор отображаемых на экране элементов при автоматическом включении видеоискателя.</p> <p>[Сохранить экран]: в видеоискателе отображается тот же экран, что и на мониторе.</p> <p>[Экран съемки]: в видеоискателе отображается изображение в реальном времени, даже если до этого на мониторе отображался экран просмотра или меню.</p>
Когда монитор открыт	<p>[Активен]: если параметр [Автоперекл. ЭВИ] имеет значение [Вкл.] и пользователь подносит видеоискатель к лицу, изображение отображается в видеоискателе, даже если монитор открыт.</p> <p>[Неактивен]: если параметр [Автоперекл. ЭВИ] имеет значение [Вкл.] и пользователь подносит видеоискатель к лицу, изображение отображается на мониторе, если монитор открыт.</p>

 Чтобы открыть экран **[Автоперекл. ЭВИ]**, необходимо нажать и удерживать кнопку .

Отключение звукового сигнала фокусировки (■)))

PASMB 

Отключение звукового сигнала во время фокусировки камеры.

Меню

- MENU →  → 3. Монитор/Звук/Подключение → 

Вкл.	Звуковой сигнал, подтверждающий успешное выполнение автофокусировки. Звуковой сигнал раздается, только если первоначально фокусировка выполнялась с помощью функции [Н-Аф] .
Откл.	После успешного выполнения фокусировки звуковой сигнал отсутствует.

 Чтобы использовать эту функцию в беззвучном режиме, настройте параметр **[Настр. беззв. ♥ режима]** (P.210).

Параметры отображения внешнего монитора (Настройки HDMI)



P A S M B 

Выберите выход для сигнала, отправляемого на внешние мониторы, подключенные с помощью HDMI-кабеля. Установите частоту кадров, размер кадра видеоролика и другие настройки в соответствии со спецификациями монитора.

Меню

• MENU →  → 3. Монитор/Звук/Подключение → Настройка HDMI

Разреш. вывода	<p>Выберите тип выхода для сигнала, отправляемого в разъем HDMI.</p> <p>[С4К]: Сигнал на выходе в формате 4К Цифровое кино (4096×2160).</p> <p>[4К]: При наличии возможности сигнал выходит в формате 4К (3840×2160).</p> <p>[1080р]: При наличии возможности сигнал выходит в формате Full HD (1080р).</p> <p>[720р]: При наличии возможности сигнал выходит в формате HD (720р).</p>
Частота кадр.вывода	<p>Выбор частоты кадров для сигнала с учетом поддерживаемых устройством стандартов — NTSC или PAL.</p> <p>[Приоритет 60р]: частота кадров, если поддерживается стандарт NTSC.</p> <p>[Приоритет 50р]: частота кадров, если поддерживается стандарт PAL.</p>

- ⓘ Изменение параметров **[Частота кадр.вывода]** не допускается, если камера подключена по HDMI к устройству.
- ⓘ Звук не воспроизводится, если подключенное устройство не поддерживает звуковой формат.
- 🔗 Доступны расширенные настройки вывода сигналов на устройство HDMI в режиме видеоролика.  «HDMI-выход ( HDMI-выход)» (P.302)

Выбор режима USB-подключения (Настройки USB)

P A S M B 

Возможность настроить работу камеры, подключенной к внешнему устройству с помощью USB-кабеля.

Меню

• MENU →  → 3. Монитор/Звук/Подключение → Настройки USB



Режим
USB

[Выбрать]: меню, в котором можно выбрать режим подключения при каждом подключении посредством USB-кабеля.

[Хранение]: Камера выступает в роли внешнего запоминающего устройства. Данные на карте памяти камеры можно копировать на компьютер.

[MTP]: снимки, находящиеся на карте памяти, можно просматривать или копировать на компьютер с помощью стандартного программного обеспечения (P.493).

[Веб-камера]: камеру можно подключить к компьютеру и использовать как веб-камеру для онлайн-встреч и потоковой передачи (P.494). Дополнительные драйверы и приложения не требуются. Видео- и аудиоданные, захватываемые камерой, передаются в компьютер путем простого подключения двух устройств по USB (потоковая передача по USB).

[ RAW/Управление]: Использование элементов управления компьютера посредством OM Workspace, обработка снимков с помощью высокоскоростного процессора обработки изображений. Также с помощью OM Capture можно делать снимки и передавать их на компьютер и управлять камерой с компьютера. См. дополнительную информацию в разделах «Загрузка изображения сразу после сохранения ( RAW/Управление)» (P.489), «Подключение камеры для высокоскоростной обработки RAW-файлов ( RAW/Управление)» (P.491).

[USB PD]: опцию следует выбрать, если при подключении камеры к устройству, поддерживающему стандарт USB PD, не нужно осуществлять питание камеры автоматически. В большинстве случаев необходимость в выборе этой опции отсутствует.

**Питание
от USB**

Позволяет выбрать питание камеры по USB при подключении к компьютеру.

[Да]: питание камеры по USB при подключении к компьютеру.

[Нет]: при подключении камеры к компьютеру питание по USB не осуществляется.

🔌 При подключении камеры к компьютеру посредством USB камеру можно использовать, если выбрана опция **[Хранение]**, **[MTP]**, **[Веб-камера]** или **[ RAW/Управление]**.

Настройки Батарея/Сон

Отображение состояния батареи (Состояние батареи)

PASMB 

Просмотр состояния аккумуляторов, вставленных в камеру. Состояние батареи в камере и батареи в держателе отображается отдельно.

Меню

• MENU →  → 5. Батарея/Сон → Состояние батареи 

 Некоторые элементы не отображаются, когда питание на фотокамеру поступает от адаптера USB-AC или устройства USB, совместимого с USB PD.

Настройка, определяющая очередность использования аккумуляторов (Приор. батареи)

PASMB 

Позволяет выбрать, какой аккумулятор использовать первым, если батарея установлена и в камеру, и в приобретаемый отдельно держатель ([P.507](#)).

Меню

- MENU →  → 5. Батарея/Сон → Приор. батареи 

Бат. камеры	Первой используется батарея, установленная в камеру.
Бат. Рукоятки	Первой используется батарея, установленная в приобретаемый отдельно держатель.

Изменение представления уровня заряда аккумулятора во время записи видео

(  Схема отображ.)

PASMB 

Выбор формата отображения уровня заряда аккумулятора. Уровень заряда аккумулятора может отображаться в виде процентов или количества оставшегося времени записи.

 Оставшееся время съемки является исключительно справочной информацией.

Меню

• MENU →  → 5. Батарея/Сон →   Схема отображ.

%	Уровень заряда аккумулятора отображается в виде процента.
МИН	Уровень заряда аккумулятора отображается в виде оставшегося времени съемки. В режимах фотосъемки уровень заряда аккумулятора отображается только во время записи видеоролика.

Отключение подсветки (Подсвет. ЖК)

P A S M B 

Выбор времени, через которое отключается подсветка монитора при отсутствии действий пользователя. Отключение подсветки уменьшает расход заряда аккумулятора.

Меню

• MENU → Ÿ → 5. Батарея/Сон → Подсвет. ЖК

8сек / 30сек / 1мин	Подсветка монитора отключается через определенное время.
Удержание	Подсветка монитора не отключается.

Настройка автоотключения (режим энергосбережения) (Автооткл.)

P A S M B 

Выбор времени, через которое камера переходит в режим сна при отсутствии действий пользователя. В режиме сна экран камеры отключается и приостанавливаются все действия.

Меню

- MENU →  → 5. Батарея/Сон → Автооткл.

Откл.	Камера не переходит в режим сна.
1мин / 3мин / 5мин	Камера переходит в режим сна через определенное время.

- Нормальная работа восстанавливается нажатием кнопки спуска наполовину.

 Камера не переходит в режим сна в следующих ситуациях:

- во время выполнения мультиэкспозиции или подключения к HDMI-устройству, смартфону или компьютеру по Wi-Fi или USB, к пульту дистанционного управления беспроводным способом или во время питания от USB.

Настройка автоматического выключения питания (Автом. Выкл. Питания)

PASMB 

Камера выключается автоматически, если она оставлена в режиме сна более чем на заданный период. Эта функция используется для выбора времени автоматического выключения камеры.

Меню

• MENU →  → 5. Батарея/Сон → Автом. Выкл. Питания

Откл.	Камера не выключается автоматически.
5мин / 30мин / 1час / 4часа	Камера отключается через определенное время.

 Для восстановления работы камеры после автоматического выключения включите камеру с помощью переключателя **ON/OFF**.

Уменьшение энергопотребления (Быстр. спящий режим)

PASMB 

Дополнительная экономия энергии в режиме видеосъемки. Время автоматического перехода в спящий режим или выключения подсветки можно уменьшить.

ⓘ Режим энергосбережения недоступен:

- во время фотосъемки с визированием по экрану (режим Live View), при включенном видеосъемателе, во время выполнения мультиэкспозиции или интервальной съемки по таймеру, а также при подключении к HDMI-устройству, смартфону по Wi-Fi или компьютеру по Wi-Fi или USB, или когда включен Bluetooth.

Меню

- MENU → Ÿ → 5. Батарея/Сон → Быстр. спящий режим

Включение функции «Быстр. спящий режим»

1. Стрелками $\Delta \nabla$ выберите **[Быстр. спящий режим]** и нажмите кнопку **ОК**.

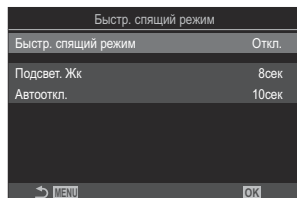

Экран настройки «Быстр. спящий режим»

2. Выделите **[Вкл.]** при помощи кнопок $\Delta \nabla$ и нажмите **ОК**.

Откл.	Камера не переходит в режим экономии энергии.
Вкл.	Камера быстро переходит в режим экономии энергии. Если энергосберегающий режим активен и отображается панель управления super (P49), на мониторе также отображается значок «ECO».

3. Возвращение на экран настройки «Быстр. спящий режим».

Настройка опции «Быстр. спящий режим»

1. Выполните настройку параметров.

- Выберите опцию с помощью кнопок Δ ∇ и нажмите кнопку **OK**, чтобы открыть меню настройки.
- После завершения настройки опций нажмите кнопку **OK**, чтобы вернуться на экран настройки «Быстр. спящий режим».

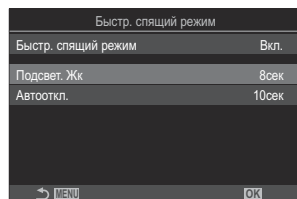

Подсвет. ЖК	Выбор времени, через которое отключается подсветка монитора при отсутствии действий пользователя. [3сек] / [5сек] / [8сек]
Автооткл.	Выбор времени, через которое камера переходит в режим сна при отсутствии действий пользователя. [3сек] / [5сек] / [8сек] / [10сек] / [15сек] / [30сек] / [1мин]

- Если энергосберегающий режим активен и отображается панель управления super (P.49), на мониторе также отображается значок «ECO».



Настройки Сброс/Часы/Язык/ Другие

Восстановление настроек по умолчанию (Сброс/инициал. настроек)

P A S M B 

Сброс настроек камеры до заводских значений по умолчанию. Пользователь может сбросить почти все настройки или же только те, которые напрямую связаны с фотографией — по своему выбору.

Меню

- MENU →  → 6. Сброс/Часы/Язык/Другое → Сброс/инициал. настроек

Сброс настроек съемки	Сброс только тех настроек, которые связаны с фотографией.
Инициализация всех настроек	Сброс всех настроек за несколькими исключениями, а именно «часы» и «язык».

 Информацию о сбрасываемых настройках см. в разделе «Настройки по умолчанию» (P.540).

 Настройки можно сохранять с помощью OM Workspace или OM Image Share. Дополнительную информацию см. на нашем веб-сайте.

Настройка часов камеры (🕒 Настройки)

P A S M B 

Настройка часов камеры.

Меню

• MENU → 🏠 → 6. Сброс/Часы/Язык/Другое → 🕒 Настройки

🕒	Установка даты, времени и формата даты. Используйте кнопки <⏪> для выделения элементов и кнопки ⏴ ⏵ для изменения значений выделенных элементов.
Часовой пояс	Установите часовой пояс и переход на летнее время. Для изменения часового пояса используйте кнопки ⏴ ⏵. Нажатие на кнопку INFO позволяет установить переход на летнее время. При каждом нажатии кнопки INFO данная функция включается или отключается.

Выбор языка (🗨️)

PASMB 🎥

Выбор языка меню камеры и подсказок.

Меню

- MENU → 🗨️ → 6. Сброс/Часы/Язык/Другое → 🗨️

Калибровка индикатора (Настроить Уровень)

PASMB 

Коррекция отклонения индикатора. Индикатор необходимо откалибровать, если он показывает неверное вертикальное или горизонтальное направление.

Меню

- MENU → Ÿ → 6. Сброс/Часы/Язык/Другое → Настроить Уровень

Сброс	параметры индикатора сбрасываются до заводских значений по умолчанию.
Настроить	Выбор исходной (нулевой) точки. Калибровку индикатора следует осуществлять после установки камеры в соответствующее положение.

Проверка функций обработки изображения (Pixel Mapping)

PASMB 

Одновременная проверка функций обработки изображений и матрицы. Для получения оптимальных результатов завершите съемку и просмотр и перед началом обработки изображений подождите не менее одной минуты.

ⓘ Обязательно повторите проверку, если случайно отключили камеру во время первой проверки.

Меню

• MENU →  → 6. Сброс/Часы/Язык/Другое → Pixel Mapping

Просмотр версии встроенных программ (Версия встр. программ)

P A S M B 

Просмотрите версии прошивки камеры и объективов или других подключенных периферийных устройств. Эта информация может потребоваться при обращении в службу поддержки или обновлении встроенных программ.

Меню

- MENU →  → 6. Сброс/Часы/Язык/Другое → Версия встр. программ

Просмотр сертификатов (Сертификация)

PASMB 

Отображаются сертификаты, демонстрирующие некоторые стандарты, которым соответствует камера.

Меню

- **MENU** → **ᵀ** → 6. Сброс/Часы/Язык/Другое → Сертификация

Подключение камеры к внешним устройствам

Подключение к внешним устройствам

Ряд задач можно решить путем подключения камеры к внешнему устройству, например смартфону или компьютеру.

Меры предосторожности при использовании Wi-Fi и Bluetooth®

Всегда отключайте функции беспроводной сети LAN и **Bluetooth®** в странах, регионах и местах, где их использование запрещено.

Камера оснащена встроенным модулем подключения к беспроводной сети LAN и модулем **Bluetooth®**. Использование данных функций за пределами страны или региона приобретения продукта может нарушать местные правила использования беспроводных сетей.

В некоторых странах запрещен сбор данных без предварительного разрешения правительства. В связи с этим в некоторых районах сбыта продукции отображение в камере данных о местоположении может быть отключено.

В каждой стране и регионе действуют свои законы и нормы. Обязательно ознакомьтесь с ними перед поездкой и соблюдайте их в соответствующих странах или регионах. Наша компания не берет на себя ответственность за несоблюдение пользователем местных законов и норм.

Отключайте Wi-Fi в самолетах и других местах, где использование этой функции запрещено.

 «Отключение функции беспроводной связи камеры (Режим полета)» (P.450)

- ① При передаче данных по беспроводной сети они могут быть перехвачены третьими сторонами. Помните об этом, когда пользуетесь подключением к беспроводной сети.
- ① Беспроводной приемопередатчик расположен внутри рукоятки камеры. Старайтесь держать ее максимально далеко от металлических предметов. Кроме того, мощность сигнала может быть снижена, если держать камеру за область захвата или если накрыть эту область.
- ① При транспортировке камеры в сумке или ином футляре обязательно проверяйте, чтобы содержимое футляра или материалы, из которых он изготовлен, препятствовали беспроводной передаче данных и могли помешать подключению камеры к смартфону.
- ① Подключение Wi-Fi увеличивает расход заряда аккумулятора. В случае низкого заряда аккумулятора соединение может разорваться во время использования.
- ① Такие устройства, как микроволновая печь и радиотелефон, которые излучают радиоволны, создают магнитные поля или статическое электричество, могут замедлять или иным образом препятствовать беспроводной передаче данных.
- ① Некоторые функции беспроводной сети LAN недоступны, когда переключатель защиты от записи на карте памяти находится в положении «LOCK».

Отключение функции беспроводной связи камеры (Режим полета)

PASMB 

Отключение беспроводных функций камеры (Wi-Fi/**Bluetooth**®).

Меню

- MENU →  → 4. Wi-Fi/Bluetooth → Режим полета

Откл.	Беспроводная связь функционирует.
Вкл.	Функция беспроводной связи отключена. Беспроводная связь будет недоступна, пока значение не будет изменено на [Откл.] . При выборе значения [Вкл.] отобразится значок  .

 Связь с Wireless Radiowave Commander FC-WR разрешена, даже если установлено значение **[Вкл.]**.

Подключение камеры к смартфону

Подключение к смартфонам

Используйте функции беспроводной сети LAN (Wi-Fi) и **Bluetooth**[®] камеры для подключения к смартфону, на котором можно использовать специальное приложение для расширения возможностей при работе с камерой как до, так и после съемки. Как только соединение будет установлено, можно загружать и делать снимки удаленно, а также добавлять к изображениям информацию о местоположении.

- Эта функция может отсутствовать на некоторых смартфонах.

Возможности, предоставляемые указанной программой OM Image Share

- **Загрузка изображений с камеры на смартфон**

Загрузка отмеченных изображений для переноса ([P.329](#)) в смартфон.

Также смартфон можно использовать для выбора изображений, которые нужно загрузить с камеры.

- **Дистанционное управление съемкой с помощью смартфона**

Можно управлять камерой дистанционно и выполнять съемку с помощью смартфона.

- **Художественная обработка изображений**

Используйте интуитивно понятные элементы управления, чтобы применить впечатляющие эффекты к изображениям, загруженным в смартфон.

- **Добавление меток GPS к изображениям на камере**

С помощью функции GPS в смартфоне к снятым на камеру фотографиям можно добавить информацию о местоположении.

См. подробную информацию на нашем веб-сайте.

Сопряжение камеры со смартфоном (Подключение Wi-Fi)

Выполните описанные ниже шаги при первом подключении устройств.

- Настройка параметров сопряжения устройств осуществляется с помощью приложения OM Image Share, а не приложения настройки, установленного в смартфоне.

1. Запустите заранее установленное на смартфон приложение OM Image Share.
2. Нажмите значок , отображаемый на экране ожидания съемки.

 Также можно выполнить следующие действия.

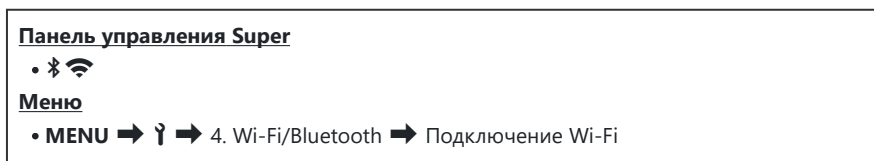

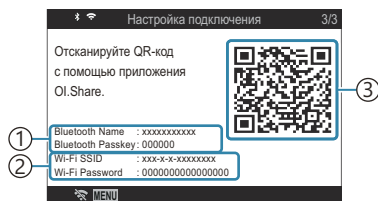

3. Выберите [**Подключение устройства**] и нажмите кнопку **OK**.
4. Настройте параметры Wi-Fi/**Bluetooth**[®], следуя инструкциям на экране.
 - Локальное имя и код доступа для **Bluetooth**, SSID и пароль Wi-Fi, а также QR-код отображаются на мониторе.



- ① Локальное имя **Bluetooth**
Код доступа для **Bluetooth**
- ② Wi-Fi SSID
Пароль Wi-Fi
- ③ QR-код

5. Коснитесь значка камеры в нижней части экрана в приложении OM Image Share.
 - Появится вкладка [**Быстрая настройка**].

- 6.** Отсканируйте QR-код и настройте параметры соединения, руководствуясь инструкциями на экране в приложении OM Image Share.
- Если сканировать QR-код не удается, следуйте указаниям на экране по настройке параметров вручную в OM Image Share.
 - **Bluetooth**[®]: для установки соединения выберите локальное имя и введите код доступа, отображаемый на экране камеры, в диалоговом окне параметров Bluetooth в OM Image Share.
 - Wi-Fi: для установки соединения введите SSID и пароль, отображаемые на экране камеры, в диалоговом окне настроек Wi-Fi в OM Image Share.
 - По завершении сопряжения пиктограмма  на экране станет зеленой.
 - Значок **Bluetooth**[®] обозначает один из следующих статусов:
 - : камера подает беспроводной сигнал.
 - : установлено беспроводное соединение.
- 7.** Чтобы разорвать подключение Wi-Fi, нажмите кнопку **MENU** на камере или коснитесь пункта  **MENU** на экране.
- Также можно отключить камеру, чтобы разорвать соединение через OM Image Share.
 - По умолчанию **Bluetooth**[®] подключение остается активным даже после отключения подключения Wi-Fi и позволяет снимать удаленно с помощью смартфона. Чтобы **Bluetooth**[®] соединение отключалось вместе с подключением Wi-Fi, установите для параметра [**Bluetooth**] значение [**Откл.**].

Настройка режима ожидания для беспроводного соединения при включенной камере (Bluetooth)

Можно выбрать, будет ли включенная камера ожидать установки беспроводного соединения со смартфоном или приобретаемым отдельно пультом дистанционного управления.

☞ Заранее выполните сопряжение камеры со смартфоном или приобретаемым отдельно пультом дистанционного управления. Параметр **[Bluetooth]** невозможно выбрать, если устройства не сопряжены.

Меню

• MENU → Ÿ → 4. Wi-Fi/Bluetooth → Bluetooth

Откл.	Камера не находится в режиме ожидания для беспроводного подключения и не подает сигнал беспроводной связи даже во включенном состоянии.
Вкл. ✳	Включенная камера подает сигнал беспроводной связи и ожидает подключения. Можно подключить камеру к смартфону с помощью OM Image Share и снимать дистанционно или переносить изображения.
Вкл. ✳ 📶	Включенная камера подает сигнал беспроводной связи; если камера была сопряжена с устройствами (P.484), она ожидает подключения к пульту дистанционного управления.

☞ Если в специальном приложении OM Image Share включена функция журнала отслеживания GPS, данные о местоположении, загруженные из приложения, будут добавляться на снимки, если выбрано значение **[Вкл. ✳]**.

Параметры беспроводной сети при выключенной камере (Реж.ожид.при ВЫК.ПИТ)

Можно выбрать, будет ли выключенная камера поддерживать беспроводное соединение со смартфоном.

Меню

- MENU → 🏠 → 4. Wi-Fi/Bluetooth → 📱 Настройки → Реж.ожид.при вык.пит

Выбрать	При выключении камеры система предоставит возможность выбрать, будет ли выключенная камера поддерживать беспроводное соединение со смартфоном или нет.
Откл.	Выключение камеры приводит к завершению беспроводного соединения со смартфоном.
Вкл.	При выключении камеры соединение со смартфоном остается активным, и смартфон по-прежнему можно использовать для загрузки или просмотра изображений, сохраненных на камере.

«Выбрать»

Если для [Реж.ожид.при вык.пит] выбрано [Выбрать], перед выключением камеры будет отображаться диалоговое окно подтверждения, если выполнены все следующие условия:

- Для параметра [Режим полета] установлено значение [Откл.]
- В настоящий момент камера подключена к смартфону (P.452)
- Карта памяти вставлена правильно

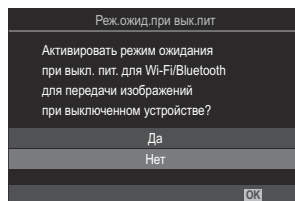

Да	Выключить камеру, но сохранить беспроводное соединение со смартфоном.
Нет	Выключить камеру и отключить беспроводное соединение со смартфоном.

- ⚠ Если после отображения диалогового окна подтверждения на протяжении минуты не выполняется никаких действий, камера автоматически отключает беспроводное соединение со смартфоном и выключается.
- ⚠ Оставленное активным беспроводное соединение автоматически прекратится, если:
- соединение не используется в течение 12 часов;
 - извлекается карта памяти;
 - выполнена замена аккумулятора;
 - возникла ошибка зарядки во время зарядки аккумулятора прямо в камере.
- 🗨 Примечание. Если для **[Реж.ожид.при вык.пит]** выбрано значение **[Вкл.]**, камера может включаться не сразу после перевода переключателя **ON/OFF** в положение **ON**.

Перенос изображений в смартфон

Можно выбрать изображения на камере и загрузить их на смартфон. Также с помощью камеры можно заранее выбрать изображения, к которым нужно предоставить доступ.  «Выбор изображений для переноса (Порядок обмена)» (P.329)

- Если для **[Bluetooth]** (P.454) выбрано **[Откл.]** или **[Вкл. ⚡]**, выберите **[Вкл. ⚡]**.
- Если для **[Bluetooth]** (P.454) выбрать **[Вкл. ⚡]**, камера перейдет в режим ожидания установки беспроводного соединения.

1. Нажмите **[Импорт Фото]** в OM Image Share на смартфоне.

 На некоторых моделях смартфонов может появиться экран подтверждения подключения Wi-Fi. Для подключения камеры к смартфону следуйте инструкциям на экране.

- Изображения на камере отображаются в виде списка.

2. Выберите изображения, которые нужно передать, и нажмите кнопку сохранения.

- Когда сохранение будет выполнено, камеру можно отключить от смартфона.
- Даже если для **[Bluetooth]** (P.454) установлено значение **[Откл.]** или **[Вкл. ⚡]**, функцию **[Импорт Фото]** все равно можно использовать. Для этого на камере нужно запустить функцию **[Подключение Wi-Fi] ➔ [Подключение устройства]**.

Автоматическая загрузка изображений при отключенной камере

Чтобы настроить автоматическую загрузку изображений на смартфон с выключенной камеры:

- Отметьте изображения, которыми хотите поделиться ([P.329](#)).
- Включите режим ожидания при выключенном питании ([P.455](#)).
- Если вы используете iOS-устройство, запустите OM Image Share.

После выбора сохраненного в камере изображения для обмена и отключения камеры в OM Image Share появляется уведомление. После нажатия на уведомление изображения автоматически переносятся на смартфон.

Дистанционная съемка с помощью смартфона (просмотр в реальном времени)

Можно осуществлять съемку дистанционно, управляя камерой с помощью смартфона и просматривая изображение на его экране в реальном времени.

- На мониторе камеры отображается экран подключения, а все действия выполняются на смартфоне.
- Если для **[Bluetooth] (P.454)** выбрано **[Откл.]** или **[Вкл. ⚡]**, выберите **[Вкл. ⚡]**.
- Если для **[Bluetooth] (P.454)** выбрать **[Вкл. ⚡]**, камера перейдет в режим ожидания установки беспроводного соединения.

1. Запустите OM Image Share и нажмите **[Управление]**.

2. Нажмите **[Live View]**.

3. Нажмите кнопку спуска затвора, чтобы выполнить съемку.

- Снятое изображение сохраняется на карту памяти в камере.

🔗 Даже если для **[Bluetooth] (P.454)** установлено значение **[Откл.]** или **[Вкл. ⚡]**, функцию **[Live View]** все равно можно использовать. Для этого на камере нужно запустить функцию **[Подключение Wi-Fi] ➔ [Подключение устройства]**.

🔒 Доступ к некоторым параметрам съемки ограничен.

Дистанционная съемка с помощью смартфона (Дистанционное управление затвором)

Можно снимать дистанционно, управляя камерой при помощи смартфона (функция «Дистанционное управление затвором»).

- Все функции доступны в камере. Однако дополнительно можно фотографировать и записывать видеоролики с помощью кнопки спуска, отображаемой на экране смартфона.
- Если для **[Bluetooth] (P.454)** выбрано **[Откл.]** или **[Вкл. ⚡]**, выберите **[Вкл. ⚡]**.
- Если для **[Bluetooth] (P.454)** выбрать **[Вкл. ⚡]**, камера перейдет в режим ожидания установки беспроводного соединения.

- 1.** Запустите OM Image Share и нажмите **[Управление]**.
- 2.** Нажмите **[Дистанционное управление затвором]**.
- 3.** Нажмите кнопку спуска затвора, чтобы выполнить съемку.
 - Снятое изображение сохраняется на карту памяти в камере.

🔗 Даже если для **[Bluetooth] (P.454)** установлено значение **[Откл.]** или **[Вкл. ⚡]**, функцию **[Дистанционное управление затвором]** все равно можно использовать. Для этого на камере нужно запустить функцию **[Подключение Wi-Fi] ➔ [Подключение устройства]**.

Добавление к изображениям информации о местоположении





С помощью функции GPS в смартфоне к снятым на камеру фотографиям можно добавить информацию о местоположении.

- Если для **[Bluetooth] (P.454)** выбрано **[Откл.]** или **[Вкл. ✖️]**, выберите **[Вкл. ✖️]**.
- Если для **[Bluetooth] (P.454)** выбрать **[Вкл. ✖️]**, камера перейдет в режим ожидания установки беспроводного соединения.

1. Перед началом съемки запустите приложение OM Image Share и включите функцию добавления информации о местоположении.

- При появлении сообщения о синхронизации часов в смартфоне и камере следуйте инструкциям OM Image Share.

2. Выполните съемку с помощью камеры.

- При появлении возможности добавить информацию о местоположении на экране съемки загорится . Если камера не может получить данные о местоположении, пиктограмма  начнет мигать.
- После включения или выхода из режима сна камере для добавления информации о местоположении может потребоваться некоторое время.
- Информация о местоположении добавляется к снимкам, полученным в момент отображения .
- Пиктограмма  отображается на экране при просмотре фотографии, к которой добавлены данные о местоположении.

 Информацию о местоположении нельзя добавлять к видеороликам.

3. После завершения съемки отключите в OM Image Share функцию добавления информации о местоположении.

Сброс настроек подключения к смартфону (Сброс настроек)

Настройки подключения к смартфону можно сбросить до значений по умолчанию.

Меню

• **MENU** →  → 4. Wi-Fi/Bluetooth → Настройки  → Сброс настроек 

 Значения следующих элементов меню будут сброшены.

- [\[!\[\]\(950a62bbddad88d64435fd35607dfc42_img.jpg\) Пароль для подключения\] \(P463\)](#) / [\[Реж.ожид.при вык.пит\] \(P455\)](#)

 Перед подключением камеры к смартфону, необходимо повторить сопряжение устройств ([P452](#)).

Смена пароля (📶 Пароль для подключения)

Чтобы сменить пароли для Wi-Fi/**Bluetooth**®:

Меню

- MENU → 🏠 → 4. Wi-Fi/Bluetooth → Настройки 📱 → 📶 Пароль для подключ.

1. Нажмите кнопку ⏻, следуя инструкции на экране.
 - Будет установлен новый пароль.

🔗 Можно изменить как пароль для подключения Wi-Fi, так и код доступа для **Bluetooth**®.

🔗 После смены паролей снова подключитесь к смартфону. 🖱️ «Сопряжение камеры со смартфоном (Подключение Wi-Fi)» (P452)

Подключение к компьютеру по Wi-Fi

Установка программного обеспечения

Для подключения камеры к компьютеру с помощью Wi-Fi используйте OM Capture.

OM Capture

Для автоматической загрузки и просмотра изображений сразу после сохранения или дистанционного управления камерой используйте приложение OM Capture. Ознакомьтесь с информацией о программе и загрузить ее можно на нашем веб-сайте. Во время скачивания программы будьте готовы указать серийный номер камеры.

Следуйте указаниям на экране по установке программы. Системные требования и инструкция по установке доступны на нашем веб-сайте.

Сопряжение компьютера и камеры (Новая ссылка)

Для установки соединения камера и компьютер должны быть сопряжены. Одновременно с камерой может быть сопряжено до четырех компьютеров. Для того чтобы выполнить сопряжение компьютера и камеры, соедините их с помощью USB-кабеля. Сопряжение выполняется только при первом подключении к компьютеру.

1. Проверьте, что камера выключена, и подключите ее к компьютеру с помощью USB-кабеля.
 - Использование защитной вставки и зажима при подсоединении USB-кабеля поможет предотвратить повреждение разъемов и отсоединение кабеля.  «Зажим для кабеля (CC-1)/Защитная вставка для кабеля (CP-2)» (P.516)

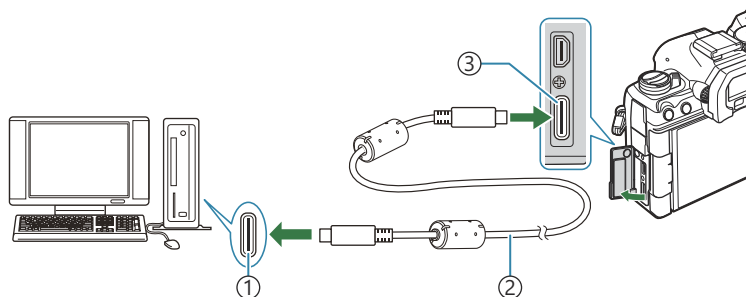

- ① USB-порт
- ② USB-кабель (поставляется в комплекте)
- ③ Разъем USB

- Расположение USB-портов зависит от устройства системного блока. См. информацию о USB-портах в прилагаемой к компьютеру документации.
- Если порт на компьютере является USB-портом типа A, используйте дополнительный кабель CB-USB11.

2. Включите камеру.
 - На дисплее камеры появится сообщение с требованием идентифицировать устройство, к которому подключен USB-кабель.
-  Если оно не отображается, выберите значение **[Выбрать]** для параметра **[Режим USB]** (P.431).

⚠ При низком заряде аккумулятора камера не отображает сообщение после подключения к компьютеру. Проверьте уровень заряда аккумулятора.

3. Выделите [ RAW/Управление] при помощи кнопок Δ ∇ и нажмите кнопку **OK**.

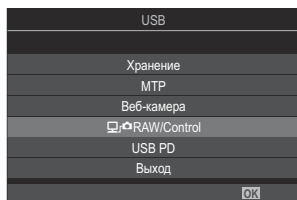

4. Запустите приложение OM Capture на компьютере.

- После запуска приложение OM Capture попросит выбрать тип подключения.



5. Нажмите **[+]** справа от **[Создать новое соединение]**.

- Если никаких действий не происходит, выполните подключение камеры еще раз.



- Укажите имя, которое будет использоваться камерой для идентификации компьютера. По умолчанию установлено «Имя компьютера».
- Допустимая длина имени — не более 15 символов.

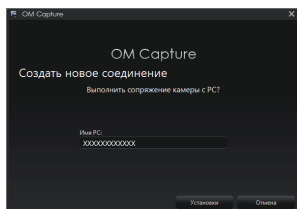

6. В OM Capture нажмите **[Настройки]**.

- Когда появится сообщение о том, что сопряжение выполнено, отключите камеру согласно инструкции.

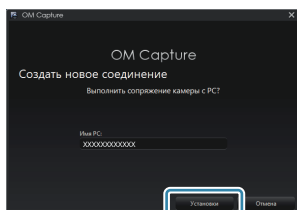

- Повторите описанные выше шаги для сопряжения камеры с другими компьютерами.
- Сохраненные в камере сведения о сопряжении можно просматривать и удалять с помощью OM Capture.

⚠ Если соединение с компьютером не устанавливается, значит компьютеру необходимо распознать камеру.

Настройка Wi-Fi (Подключение Wi-Fi)

Настройка параметров соединения для сети, в которую входит сопряженный компьютер.

Перед подключением к компьютеру по Wi-Fi необходимо настроить параметры подключения камеры к сети с помощью Wi-Fi-роутера или точки доступа. В камере можно сохранять разные сетевые профили и вызывать их при необходимости. Настройки **[Подключение Wi-Fi]** можно изменять следующими способами:

Подключить по WPS	<p>Настройка автоматического подключения камеры (P.469).</p> <p>Для подключения с помощью WPS-роутера или точки доступа нажмите кнопку WPS на устройстве.</p> <p>[Метод PBC]: подключение выполняется только с помощью кнопки WPS-роутера. Когда кнопка нажата, камера подключается автоматически.</p> <p>[Метод PIN]: подключение осуществляется в режиме «PIN-код». Введите PIN-код камеры для подключения камеры с помощью роутера.</p>
Выбрать из списка ((P))	<p>Выберите сеть из списка (P.474).</p> <p>Камера выполняет поиск доступных сетей; для подключения к одной из них выберите сеть из списка и введите пароль сети.</p>
Подключение вручную	<p>Ручная настройка параметров подключения (P.471).</p> <p>Для подключения введите имя сети (SSID) и укажите другие параметры.</p>

- Для WPS-подключения требуется совместимый с WPS роутер или точка доступа.
- Для подключения посредством WPS в режиме «PIN-код» необходимо, чтобы роутер был подключен к компьютеру администратора, на котором вводится PIN-код.
- Для подключения вручную требуется информация о сети, к которой выполняется подключение.
- Подключение можно выполнять с помощью роутеров или точек доступа следующих типов:
 - Стандарт: IEEE802.11a/b/g/n/ac
 - Полоса частот: 2,4 ГГц или 5 ГГц
 - Безопасность: WPA2, WPA3
- Камера сохраняет настройки не более чем восьми сетей. Камера автоматически подключается к сетям, к которым ранее уже выполнялось подключение.
- При каждом новом подключении, начиная с девятого, система перезаписывает настройки подключения, которое дольше всего не использовалось.
- При добавлении сетевого профиля точки доступа с таким же MAC-адресом, что и у существующего профиля, система перезаписывает настройки существующего профиля.

- Дополнительную информацию об использовании роутеров или точек доступа см. в прилагаемой к ним документации.
- Если для параметра **[Сброс/инициал. настроек]** (P.441) установлено значение **[Инициализация всех настроек]**, профили сети не сбрасываются. Для сброса сетевых настроек используйте **[Настройки Wi-Fi ПК]** (P.475) > **[Сброс настроек Wi-Fi ПК]**.

Включение Wi- Fi на камере

Перед тем как подключиться к сети по Wi-Fi, необходимо включить модуль Wi-Fi в камере. Если параметр **[Режим полета]** (P.450) имеет значение **[Вкл.]**, измените его на **[Откл.]**.

Подключение с помощью WPS (Подключить по WPS)

Подключение с помощью функции WPS на роутере или точке доступа.

Меню

- MENU → Ÿ → 4. Wi-Fi/Bluetooth → Подключение Wi-Fi

1. Выделите **[Подключение к ПК]** при помощи кнопок Δ ∇ и нажмите кнопку **OK**.
 - Откроется окно параметров **[Подключение к ПК]**.
2. Выделите **[Подключить по WPS]** при помощи кнопок Δ ∇ и нажмите кнопку **OK**.
3. Выделите нужный пункт при помощи кнопок Δ ∇ и нажмите кнопку **OK**.
 - Если выбран **[Метод PBC]**, нажмите кнопку WPS на роутере или точке доступа.
 - Нажмите кнопку **OK** на камере, чтобы начать подключение.
 - Для подключения может потребоваться некоторое время после нажатия кнопки.
 - Если выбран **[Метод PIN]**, на дисплее камеры появится PIN-код; введите его на роутере или точке доступа. Когда роутер будет готов к подключению, нажмите на камере **OK**.

4. При наличии возможности для подключения на дисплее камеры рядом с названием сети появится «галочка» (✓).

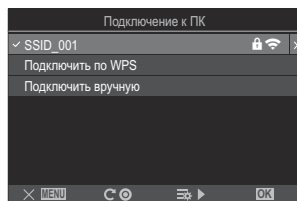

- Если камера сопряжена с несколькими компьютерами, на дисплее сначала появится запрос с требованием выбрать компьютер. Выделите нужный компьютер при помощи кнопок Δ ∇ и нажмите кнопку **OK**.
- Камеру можно использовать только вместе с выбранным компьютером. Для того чтобы выбрать другой компьютер, необходимо завершить текущее соединение.
- Если при подключении возник сбой, на дисплее камеры появится сообщение со списком опций, описанных в шаге 3. Извлеките карту памяти и вставьте ее еще раз.

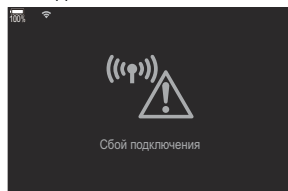

5. Нажмите кнопку **OK** для выхода и перехода в экран режима съемки.

- Камера вернется к стандартному дисплею съемки. Пиктограмма  на экране станет зеленой.







Подключение вручную (Подключить вручную)

Ручная настройка параметров подключения.

Меню

- MENU →  → 4. Wi-Fi/Bluetooth → Подключение Wi-Fi

SSID	Название сети (SSID).
Аутентификация	Тип безопасности, используемый в сети.
Пароль	Пароль для подключения к защищенной сети.
Назначение IP-адреса	Возможность включить автоматическое назначение IP-адреса DHCP-сервером сети.
IP-адрес	Данные поля являются обязательными для заполнения, если IP-адрес назначается вручную. Доступные настройки зависят от сети.
Маска подсети	
Шлюз по умолчанию	
DNS	

1. Выделите **[Подключение к ПК]** при помощи кнопок   и нажмите кнопку **ОК**.
 - Откроется окно параметров **[Подключение к ПК]**.
2. Выделите **[Подключить вручную]** при помощи кнопок   и нажмите кнопку **ОК**.

3. Выделите нужную опцию при помощи кнопок Δ ∇ и нажмите кнопку **ОК**.

- Откроется окно параметров для выбранного пункта.

SSID	Укажите SSID сети.
Аутентификация	Выберите тип безопасности, используемый в сети. Выберите одно из значений: [Нет] , [WPA2/WPA3] или [WPA3] .
Пароль	Если для параметра [Аутентификация] выбрано значение [WPA2/WPA3] или [WPA3] , введите сетевой пароль.
Назначение IP-адреса	Варианты значений: [Авто(DHCP)] и [Вручную] . Для автоматического назначения IP-адреса требуется сеть с сервером DHCP, предоставляющая IP-адрес автоматически.
IP-адрес	
Маска подсети	Данные поля являются обязательными для заполнения, если для параметра [Назначен. IP-адреса] установлено значение [Вручную] .
Шлюз по умолчанию	
DNS	

4. Выделите **[Начать подключение]** при помощи кнопок Δ ∇ и нажмите кнопку **ОК**.

5. При наличии возможности для подключения на дисплее камеры рядом с названием сети появится «галочка» (✓).

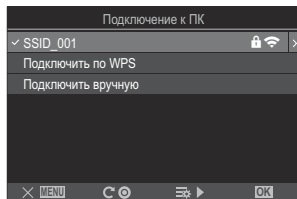

- Если камера сопряжена с несколькими компьютерами, на дисплее сначала появится запрос с требованием выбрать компьютер. Выделите нужный компьютер при помощи кнопок Δ ∇ и нажмите кнопку **OK**.
- Камеру можно использовать только вместе с выбранным компьютером. Для того чтобы выбрать другой компьютер, необходимо завершить текущее соединение.
- Если при подключении возник сбой, на дисплее камеры появится сообщение со списком опций, описанных в шаге 4. Извлеките карту памяти и вставьте ее еще раз.

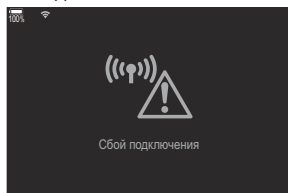

6. Нажмите кнопку **OK** для выхода и перехода в экран режима съемки.

- Камера вернется к стандартному дисплею съемки. Пиктограмма  на экране станет зеленой.



Выбор сети из списка (Выбрать из списка ((«¶»)))

Камера выполняет поиск доступных сетей и выводит их на экран в виде списка, из которого пользователь может выбрать сеть, к которой желает подключиться.

Меню

• MENU → ¶ → 4. Wi-Fi/Bluetooth → Подключение Wi-Fi

1. Выделите **[Подключение к ПК]** при помощи кнопок Δ ∇ и нажмите кнопку **OK**.
 - Откроется окно параметров **[Подключение к ПК]**.
2. Выделите **[Выбрать из списка («¶»)]** при помощи кнопок Δ ∇ и нажмите кнопку **OK**.
 - На экране появится список доступных сетей.
3. Выделите нужную сеть при помощи кнопок Δ ∇ и нажмите кнопку **OK**.
 - Если сеть защищена паролем, необходимо ввести пароль. Введите пароль и нажмите кнопку **OK**.
 - Нажмите кнопку \triangleright , чтобы открыть окно **[Расшир. настр.]** для выделенной сети. Ввести IP-адрес и настроить другие параметры можно вручную.
 - Нажмите кнопку \odot , чтобы повторить поиск и обновить список сетей.
4. При наличии возможности для подключения на дисплее камеры рядом с названием сети появится «галочка» (✓).
 - Сети, защищенные паролем, отмечены значком .
 - Если камера сопряжена с несколькими компьютерами, на дисплее сначала появится запрос с требованием выбрать компьютер. Выделите нужный компьютер при помощи кнопок Δ ∇ и нажмите кнопку **OK**.
 - Камеру можно использовать только вместе с выбранным компьютером. Для того чтобы выбрать другой компьютер, необходимо завершить текущее соединение.
 - Если при подключении возник сбой, на дисплее камеры появится сообщение со списком опций, описанных в шаге 3. Извлеките карту памяти и вставьте ее еще раз.

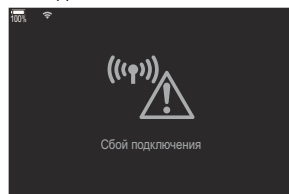



5. Нажмите кнопку **OK** для выхода и перехода в экран режима съемки.

- Камера вернется к стандартному дисплею съемки.
- Пиктограмма  на экране станет зеленой.



Подключение к выбранным ранее сетям

- Камера автоматически подключается к выбранным ранее сетям, если напротив параметра **[Подключение к ПК]** установлен значок . Повторно вводить пароль не требуется.
- Если доступно несколько сетей, камера подключится к той, которая использовалась последней.
- После того как подключение установлено, на экране камеры появится список доступных сетей, при этом активная сеть будет отмечена «галочкой» (✓).
- Чтобы подключиться к другой сети, выберите ее в списке и нажмите **OK**.
- Если камера сопряжена с несколькими компьютерами, на дисплее сначала появится запрос с требованием выбрать компьютер. Выделите нужный компьютер при помощи кнопок   и нажмите кнопку **OK**.

Отображение MAC-адреса/Сброс настроек Wi-Fi для подключения к ПК (Настройки Wi-Fi ПК)

Позволяет отобразить MAC-адрес камеры для подключения Wi-Fi и выполнить сброс настроек Wi-Fi, использованных для подключения к компьютеру.

Меню

- **MENU** →  → 4. Wi-Fi/Bluetooth → Настройки Wi-Fi ПК

Wi-Fi MAC-адрес	Отображение MAC-адреса камеры для подключения Wi-Fi.
Сброс настроек Wi-Fi ПК	Удаление информации о компьютерах, сопряженных с камерой, и использованных камерой точках доступа.

Загрузка изображения сразу после сохранения

Делайте снимки и загружайте их на компьютер, подключенный к той же сети, что и камера. Съемку можно осуществлять с помощью элементов управления, расположенных на корпусе камеры, или дистанционно с компьютера. Перед тем как продолжить, подключите камеру и компьютер, как описано в разделе [«Сопряжение компьютера и камеры \(Новая ссылка\)» \(P.465\)](#).

- ① При подключении Wi-Fi возможны низкая скорость передачи данных или непреднамеренное отключение от компьютера или беспроводного устройства в зависимости от операционной среды. Мы рекомендуем проверять состояние операционной среды, прежде чем передавать важные снимки. В случае прерывания подключения Wi-Fi данные, выбранные для загрузки, будут удалены. Используйте настройки загрузки, при которых передаваемые данные будут сохраняться на карту памяти камеры перед началом загрузки.
- ① Для подключения к компьютеру на камере необходимо отобразить экран съемки. После подключения к сети вернитесь на экран съемки.

1. Запустите OM Capture на конечном компьютере.

- Если нужно выбрать тип подключения, нажмите **[Подключение Wi-Fi]**.
- При обнаружении камеры на экране компьютера появится сообщение **[Камера подключена]**.



① [Подключение Wi-Fi]

- Когда подключение будет установлено, на дисплее камеры появится сообщение.

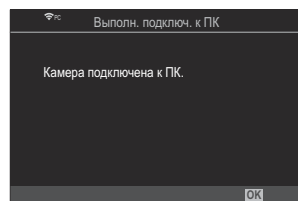

2. В OM Capture настройте автоматическую загрузку снимков после сохранения на камеру.

- Выберите папку назначения для загружаемых изображений.

3. Выполните съемку с помощью элементов управления камеры или компьютера.

- Загрузка изображений будет осуществляться в соответствии с выбранными настройками.

☞ См. дополнительную информацию в онлайн-справке программного обеспечения.

⚠ Нельзя использовать компьютер для изменения режима съемки.

⚠ Частота кадров на дисплее камеры может уменьшиться, если просмотр осуществляется одновременно и на компьютере, и на экране камеры.

⚠ На компьютер загружаются только те изображения, которые были получены в момент, когда камера была подключена к компьютеру. Изображения, полученные, когда камера была отключена от компьютера, не загружаются.

☞ Когда камера подключена к сети:

- режим сна отключается;
- интервальная фотосъемка по таймеру недоступна.

☞ При отключении камеры от сети откроется окно параметров **[Подключ. к ПК выполнено]**.

При отключении загрузка данных, которые еще не были переданы, не будет выполнена.

☞ Если на экране отображается сообщение OM Capture **[Приложению не удается найти камеру в режиме управления.]**, убедитесь, что:

- камера сопряжена с компьютером;
- при подключении к сети выбран правильный компьютер.

Завершение соединения

Завершение подключения Wi-Fi. Использование Wi-Fi запрещено в ряде стран и регионов, поэтому в таком случае эту функцию следует отключить.

Завершение текущего соединения

1. На мониторе камеры нажмите .

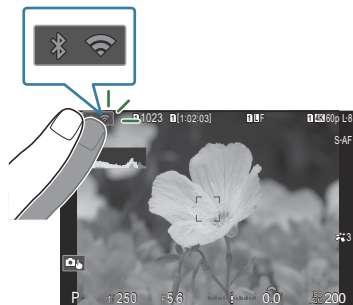

- Подтвердите свое намерение завершить соединение.
- На дисплее отображается SSID сети.

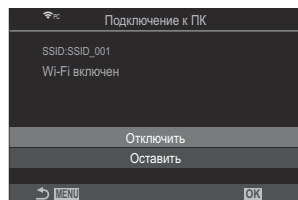

2. Выделите пункт **[Отключить]** при помощи кнопок Δ ∇ и нажмите кнопку **ОК**.

- Камера завершит соединение и вернется на экран съемки.

⚠ Подключение Wi-Fi будет завершено, даже при наличии данных в очереди для передачи. Загрузка данных не будет выполнена.

3. Для того чтобы выполнить повторное подключение, нажмите  или выберите **[Подключение Wi-Fi] > [Подключение к ПК]** и нажмите кнопку **ОК**.

- Камера автоматически подключится к выбранной ранее сети.

- Чтобы подключиться к другой сети, в шаге 2 выберите **[Оставить]** и нажмите кнопку **ОК**. Выберите сеть из списка и настройте параметры в соответствии с разделом «Выбор сети из списка (Выбрать из списка (()» (P.474).

- В случае выключения камеры во время загрузки система предложит пользователю выбрать один из двух вариантов: отключение камеры с завершением подключения Wi-Fi или отключение камеры после завершения загрузки.

Отключение Wi-Fi/Bluetooth®



Установите для параметра **[Режим полета]** (P.450) значение **[Вкл.]**. Функция беспроводной связи будет отключена.

Использование пульта дистанционного управления

Наименования деталей

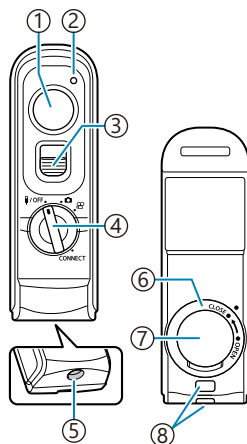
RM-WR1 (дополнительное оборудование)



- ① Кнопка спуска
- ② Индикатор передачи данных
- ③ Фиксатор кнопки спуска
- ④ Диск выбора режимов (OFF /  /  / CONNECT)
- ⑤ Разъем кабеля
- ⑥ Крышка отсека для аккумулятора
- ⑦ Крышка отсека для аккумулятора
- ⑧ Петелька для ремешка

Проводное соединение

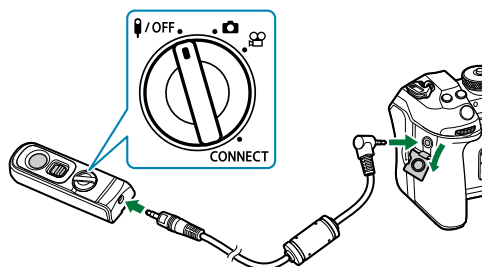

Поверните диск выбора режимов на пульте дистанционного управления в положение **OFF** и подключите пульт к камере с помощью поставляемого в комплекте кабеля.

Фотоснимки можно получать, нажимая кнопку спуска затвора.

Перед записью видеороликов выберите **[REC]** для параметра **[Функция затвора]**.

▽ «Запись видеоролика нажатием кнопки спуска (Функция затвора)» (P.368)

ⓘ Функция беспроводного дистанционного управления недоступна, если камера подключена с помощью кабеля.

☞ Чтобы активировать кнопку спуска для съемки при ручной выдержке или аналогового режима, сдвиньте фиксатор кнопки спуска вверх.

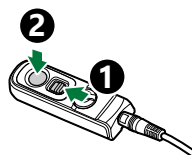

Беспроводное соединение

Для использования беспроводного соединения необходимо сначала выполнить сопряжение камеры и пульта дистанционного управления.

Меню

- MENU →  → 4. Wi-Fi/Bluetooth → Настр. беспров. затвора

Начать сопряжение	Следуйте указаниям на экране. Когда сопряжение будет установлено, параметр [Bluetooth] будет иметь значение [Вкл.  .
Удалить сопряжение	Если выбрать [Да] и нажать кнопку OK , сопряженное устройство будет удалено.

1. Выделите **[Начать сопряжение]** и нажмите кнопку **OK**.

2. Когда на экране появится сообщение о выполнении сопряжения, поверните диск выбора режимов в положение **CONNECT**.

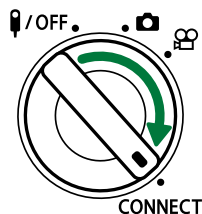
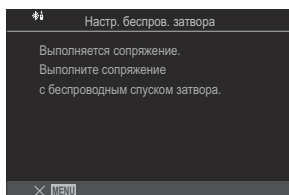

- Чтобы начать сопряжение, оставьте диск выбора режимов в этом положении не менее чем на 3 секунды. Оставьте его в положении **CONNECT** до завершения сопряжения. Если повернуть диск выбора режимов до завершения процесса, индикатор передачи данных начнет быстро мигать.
- Индикатор передачи данных загорается после начала сопряжения.

3. Когда на экране появится сообщение о завершении сопряжения, нажмите кнопку **OK**.

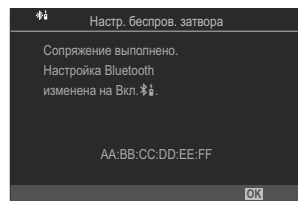

- После завершения сопряжения индикатор передачи данных погаснет.
 - После сопряжения для параметра **[Bluetooth] (P.454)** будет автоматически установлено значение **[Вкл. **].
- ⓘ Если повернуть диск выбора режимов на пульте дистанционного управления или нажать кнопку **MENU** на камере до завершения сопряжения, на экране появится сообщение и сопряжение будет завершено. Информация о сопряженном устройстве будет удалена. Повторите сопряжение устройств.
- ⓘ Если повернуть диск выбора режимов на пульте дистанционного управления, сопряжение с которым не установлено, в положение **CONNECT** и оставить в нем на 3 секунды или если попытка сопряжения оказалась неудачной, будет выполнен сброс информации о сопряжении для предыдущих подключений. Повторите сопряжение устройств.



Удаление сопряжения



1. Выберите **[Удалить сопряжение]** и нажмите кнопку **OK**.
2. Выберите **[Да]** и нажмите кнопку **OK**.

- ⓘ Если камера сопряжена с пультом дистанционного управления, необходимо выполнить функцию **[Удалить сопряжение]** и сбросить информацию о сопряжении до сопряжения камеры с новым пультом дистанционного управления.

Съемка с помощью пульта дистанционного управления

PASMB 

Перед тем как установить беспроводное соединение между камерой и пультом дистанционного управления, убедитесь, что для **[Bluetooth]** (P.454) выбрано значение **[Вкл. **]. Если параметр имеет значение **[Вкл. **], отображается  и после включения камера находится в режиме ожидания беспроводного подключения к пульту дистанционного управления.

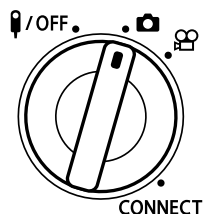

1. Поверните диск выбора режимов на пульте дистанционного управления в положение  или .

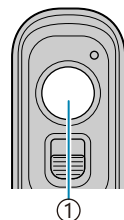

2. Нажмите кнопку спуска на пульте дистанционного управления, чтобы выполнить съемку.



① Кнопка спуска

- Если диск выбора режимов на пульте дистанционного управления установлен в положение  (режим фотосъемки): при легком нажатии кнопки спуска на пульте дистанционного управления до первого положения (полунажатие) отображается метка подтверждения автофокуса (●), и в области фокусировки появится зеленая рамка (мишень Аф).
- Если диск выбора режимов на пульте дистанционного управления установлен в положение  (режим записи видеоролика): после нажатия кнопки спуска на пульте дистанционного управления начинается запись видеоролика. Для завершения записи видео нажмите кнопку спуска на пульте дистанционного управления еще раз.

Передача данных пульта дистанционного управления

Загорается один раз	Операция пульта дистанционного управления отправлена в камеру надлежащим образом.
Быстро мигает (1 секунду)	Ошибка отправки операции дистанционного управления в камеру. Уменьшите расстояние между камерой и пультом дистанционного управления. Если проблема не решена, проверьте настройки камеры.
Быстро мигает (3 секунды)	Проблема сопряжения камеры и пульта дистанционного управления. Повторите сопряжение устройств.
Не горит	Возможно в следующих ситуациях: <ul style="list-style-type: none">• Разряжена батарея пульта дистанционного управления.• Диск выбора режимов пульта дистанционного управления установлен в положение OFF.• Камера подключена к пульту дистанционного управления с помощью кабеля

- ❗ Если параметр **[Bluetooth] (P454)** имеет значение **[Вкл. **], можно подключить камеру к смартфону с помощью функции камеры **[Подключение устройства]**.
Камерой нельзя управлять с помощью пульта дистанционного управления, если она подключена к смартфону.
- ❗ Сопряжение устройств и дистанционная съемка недоступны, если **[Режим полета] (P450)** имеет значение **[Вкл.]**.
- ❗ Камера не переходит в режим сна, если установлено беспроводное соединение с пультом дистанционного управления.
- ❗ Если на пульте дистанционного управления повернуть диск выбора режимов в положение **OFF**, камера перейдет в режим сна в соответствии с настройками функции **[Автооткл.] (P437)**.
Камера не переходит в режим сна, если для **[Bluetooth] (P454)** установлено значение **[Вкл. **] и диск выбора режимов на пульте дистанционного управления не установлен в положение **OFF**.
- ❗ При использовании пульта дистанционного управления, когда камера находится в режиме сна, возобновление работы камеры может занять некоторое время.
- ❗ Управление камерой с помощью пульта дистанционного управления недоступно в момент выхода камеры из режима сна. Управление с помощью пульта дистанционного управления доступно после возобновления работы камеры.
- ❗ Когда работа с пультом дистанционного управления завершена, установите расположенный на нем диск выбора режимов в положение **OFF**.

MAC-адрес пульта дистанционного управления

MAC-адрес пульта дистанционного управления напечатан на гарантийном талоне пульта дистанционного управления.

Меры предосторожности при использовании пульта дистанционного управления

- Не тяните за крышку отсека для аккумулятора и не используйте ее, чтобы повернуть вторую крышку отсека для аккумулятора.
- Не прокалывайте аккумуляторы острыми предметами.
- Не бросайте пульт дистанционного управления и не размахивайте им, удерживая за кабель.
- Капли воды на разъемах кабеля или пульта дистанционного управления могут препятствовать нормальному беспроводному управлению, а также делают проводное подключение менее надежным.
- Перед тем, как закрыть крышку отсека для аккумулятора, убедитесь, что на ней отсутствуют посторонние предметы.
- Перед тем, как подсоединить или отсоединить кабель, установите диск выбора режимов в положение **I/OFF**.

Подключение к компьютеру через USB

Установка программного обеспечения

Установите следующее программное обеспечение для получения доступа к камере при прямом подключении к компьютеру через USB-разъем.

OM Capture

Для автоматической загрузки и просмотра изображений сразу после сохранения или дистанционного управления камерой используйте приложение OM Capture. Ознакомьтесь с информацией о программе и загрузить ее можно на нашем веб-сайте. Во время скачивания программы будьте готовы указать серийный номер камеры.

Следуйте указаниям на экране по установке программы. Системные требования и инструкция по установке доступны на нашем веб-сайте.

OM Workspace

С помощью данного приложения можно скачивать, просматривать и управлять фотографиями и видеороликами, снятыми на камеру. При редактировании RAW-файлов в OM Capture доступна высокоскоростная обработка с использованием процессора камеры. Его также можно использовать для обновления прошивки камеры. Программное обеспечение можно скачать с нашего веб-сайта. Во время скачивания программы будьте готовы указать серийный номер камеры.

Следуйте указаниям на экране по установке программы. Системные требования и инструкция по установке доступны на нашем веб-сайте.

Загрузка изображения сразу после сохранения (🖥️📷 RAW/Управление)

PASMB 📷

Подключите камеру к компьютеру по USB и загружайте изображения сразу после их сохранения. Съемку можно осуществлять с помощью элементов управления, расположенных на корпусе камеры, или дистанционно с компьютера.

1. Проверьте, что камера выключена, и подключите ее к компьютеру с помощью USB-кабеля.
 - Использование защитной вставки и зажима при подсоединении USB-кабеля поможет предотвратить повреждение разъемов и отсоединение кабеля. 📖 «Зажим для кабеля (CC-1)/Защитная вставка для кабеля (CP-2)» (P.516)

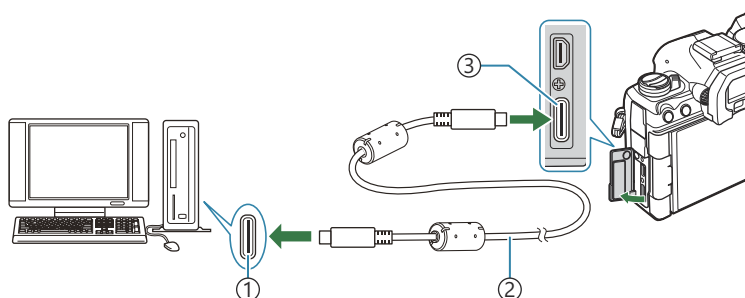

- ① USB-порт
- ② USB-кабель (поставляется в комплекте)
- ③ Разъем USB

- Расположение USB-портов зависит от устройства системного блока. См. информацию о USB-портах в прилагаемой к компьютеру документации.
- Если порт на компьютере является USB-портом типа A, используйте дополнительный кабель CB-USB11.

2. Включите камеру.
 - На дисплее камеры появится сообщение с требованием идентифицировать устройство, к которому подключен USB-кабель.
- 📖 Если оно не отображается, выберите значение **[Выбрать]** для параметра **[Режим USB]** (P.431).

⚠ При низком заряде аккумулятора камера не отображает сообщение после подключения к компьютеру. Проверьте уровень заряда аккумулятора.

3. Выделите [📷 RAW/Управление] при помощи кнопок Δ ∇ и нажмите кнопку **OK**.

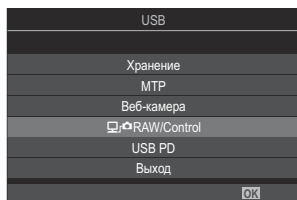

4. Запустите приложение OM Capture на компьютере.

- В окне запроса выберите тип подключения — **[USB-подключение]**.

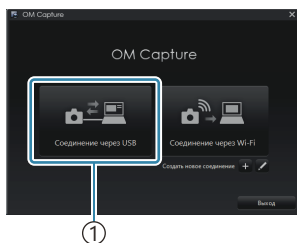

① [USB-подключение]

5. Настройте загрузку в приложении OM Capture.

- Выберите папку назначения для загружаемых изображений.

6. Выполните съемку с помощью элементов управления камеры или компьютера.

- Загрузка изображений будет осуществляться в соответствии с выбранными настройками.
- См. дополнительную информацию в онлайн-справке программного обеспечения.

⚠ Нельзя использовать компьютер для изменения режима съемки.

⚠ Частота кадров при просмотре может уменьшиться, если просмотр осуществляется одновременно и на компьютере, и на экране камеры.

⚠ Соединение с компьютером завершается в следующих случаях:

- выход из OM Capture;
- вставка или извлечение карт памяти;
- отключение камеры.

Подключение камеры для высокоскоростной обработки RAW-файлов (🖥️📷 RAW/Управление)

Если при редактировании RAW-файлов камера подключена к компьютеру, обработка будет быстрее, чем просто на компьютере.

1. Проверьте, что камера выключена, и подключите ее к компьютеру с помощью USB-кабеля.
2. Включите камеру.
 - На дисплее камеры появится сообщение с требованием идентифицировать устройство, к которому подключен USB-кабель.
 - Если оно не отображается, выберите значение **[Выбрать]** для параметра **[Режим USB]** (Р.431).
 - При низком заряде аккумулятора камера не отображает сообщение после подключения к компьютеру. Проверьте уровень заряда аккумулятора.

3. Выделите **[🖥️📷 RAW/Управление]** при помощи кнопок **△ ▽** и нажмите кнопку **ОК**.

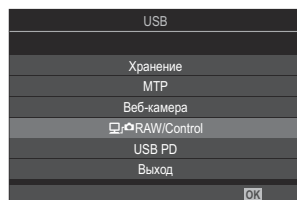

4. Запустите приложение OM Workspace на компьютере.
5. Выберите изображение для обработки.
 - Для выбора доступны только те снимки, которые были получены с помощью следующих камер:
OM-1 Mark II/OM-1 (по состоянию на январь 2024 г.)
 - Нельзя выбирать снимки, сохраненные на SD-карте, которая установлена в подключенной камере.

6. Обработка RAW-изображений.

- Параметры съемки, доступные на камере, можно изменить; обработка RAW-файлов будет осуществляться с учетом этих изменений.
- Обработанные изображения сохраняются в формате JPEG.
- Функция «Редакт. RAW» недоступна, если к компьютеру подключены две или более камеры.
- См. дополнительную информацию в онлайн-справке программного обеспечения.

Копирование изображений на компьютер (Хранение/MTP)

При подключении к компьютеру камера может выступать в роли внешнего запоминающего устройства, подобно жесткому диску или другому такому устройству. При этом данные, расположенные в камере, можно копировать на компьютер.

1. Проверьте, что камера выключена, и подключите ее к компьютеру с помощью USB-кабеля.
2. Включите камеру.
 - На дисплее камеры появится сообщение с требованием идентифицировать устройство, к которому подключен USB-кабель.
 - Если оно не отображается, выберите значение **[Выбрать]** для параметра **[Режим USB] (P.431)**.
 - При низком заряде аккумулятора камера не отображает сообщение после подключения к компьютеру. Проверьте уровень заряда аккумулятора.

3. Выделите пункт **[Хранение]** или **[MTP]** при помощи кнопок Δ ∇ и нажмите кнопку **OK**.

[Хранение]: камера выступает в роли устройства чтения карт.

[MTP]: камера выступает в роли переносного устройства.

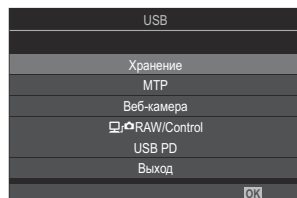

4. Камера подключается к компьютеру как новое запоминающее устройство.

- ① Передача данных не гарантируется в следующих условиях, даже если компьютер оснащен USB-портом.
 - При использовании компьютера, оснащенного USB-портом путем использования платы расширения и т. п.; при использовании компьютера любительской сборки или компьютера с нелегальной версией ОС.
- ① Когда камера подключена к компьютеру, функции камеры недоступны.
- ① Если компьютеру не удается обнаружить камеру, отсоедините USB-кабель и подключите его снова.
- ① Если выбрано **[MTP]**, нельзя копировать на компьютер видеоролики, размер которых превышает 4 Гб.

Использование камеры в качестве веб-камеры (Веб-камера)

Камеру можно подключить к компьютеру и использовать в качестве веб-камеры для онлайн совещаний и стриминга. Дополнительные драйверы и приложения не требуются. Видео- и аудиоданные, захватываемые камерой, передаются в компьютер путем простого подключения двух устройств по USB (поточная передача по USB).

1. Убедитесь, что камера выключена, и поверните диск выбора режимов в положение .

2. Подключите камеру к компьютеру.

 Расположение USB-портов зависит от устройства системного блока. См. информацию о USB-портах в прилагаемой к компьютеру документации.

3. Включите камеру.



 Если она не отображается на экране, нажмите **[Выбрать]** для **[Режим USB]** (P.431).

 При низком заряде аккумулятора камера не отображает сообщение после подключения к компьютеру. Проверьте уровень заряда аккумулятора.

4. Выделите пункт **[Веб-камера]** при помощи кнопок   и нажмите кнопку **ОК**.

- Камера перейдет в режим съемки.
- Отобразится значок .
- Отрегулируйте яркость и фокус с помощью элементов управления на камере.

5. Запустите на ПК нужное приложение для веб-конференций или стриминга. Выберите название модели подключенной камеры в настройках устройств для приложения.

- Начнется потоковая передача видео и аудиосигнала.
- Потоковая передача видео будет осуществляться в разрешении **[FHD]** (1280×720).
- Если для параметра **[Частота Кадров]** на вкладке   установлено значение **[60p]**, **[30p]** или **[24p]**, потоковая передача видео будет осуществляться с частотой **[30p]**. Если установлено значение **[50p]** или **[25p]**, потоковая передача видео будет осуществляться с частотой **[25p]**.

 Камеру можно использовать в качестве веб-камеры, даже если карта памяти не установлена.

- 🔊 Если подключен внешний микрофон, будет осуществляться потоковая передача аудиосигнала с микрофона.
- 🔊 Если для параметра **[Питание от USB]** установлено значение **[Да]**, то во время использования камеры в качестве веб-камеры она будет заряжаться от ПК.
- ⚠️ Потоковая передача видео и аудиосигнала невозможна в следующих случаях:
- в качестве режима съемки выбрана другая опция (не 📹) или отображается экран просмотра или меню.
- В зависимости от используемого приложения выполнение этих операций может привести к временному прерыванию потоковой передачи видео и аудиосигнала.
- ⚠️ Во время потоковой передачи видео и аудиосигнала на компьютер действуют следующие ограничения.
- Фотосъемка и запись видео недоступны.
 - Нельзя изменять настройки «📹 Качество видеоролика».
 - Для параметра **[📷 Режим Цвета] (P.241)** зафиксировано значение **[Аналогично 📷]**.
- ⚠️ Экспозицию и другие настройки камеры нельзя изменить на компьютере.

Электропитание камеры через USB (USB PD)

Для электропитания камеры разрешается использовать портативные аккумуляторы или USB-адаптеры переменного тока, соответствующие стандарту USB Power Delivery (USB PD). Данные устройства должны обладать следующими характеристиками:

Стандарт: соответствовать стандарту USB Power Delivery (USB PD);

Выходная мощность: обладать номинальной выходной мощностью 27 Вт (9 В 3 А, 15 В 2 А или 15 В 3 А) или больше.

1. Проверьте, что камера выключена, и подключите ее к устройству с помощью USB-кабеля.

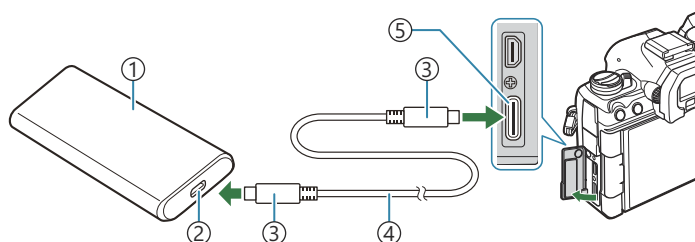

- 1) Портативный аккумулятор или другое USB-устройство
- 2) USB-порт
- 3) Разъем USB тип C
- 4) USB-кабель
- 5) Разъем USB

- Метод подключения зависит от устройства. Дополнительную информацию см. в документации, прилагаемой к устройству.
- Протокол USB Power Delivery (USB PD) нельзя использовать с некоторыми USB-устройствами. См. руководство, прилагаемое к USB-устройству.

2. Включите камеру.

- Камера будет получать электроэнергию от подключенного USB-устройства.
- Если на дисплее камеры появится сообщение с требованием идентифицировать устройство, к которому подключен USB-кабель, выберите **[USB PD]**.
- При низком заряде аккумулятора дисплей камеры остается пустым после подключения к USB-устройству. Проверьте уровень заряда аккумулятора.
- Если камера получает электроэнергию от подключенного USB-устройства, на экране отображается надпись «USB ».

Подключение к телевизору или внешнему монитору по HDMI

Подключение камеры к телевизору или внешнему монитору (HDMI)

Изображения можно просматривать на телевизоре, подключенном к камере с помощью HDMI-кабеля. Используйте телевизор для демонстрации изображений перед аудиторией. Когда телевизор подключен. Если телевизор подключен к камере, то управление дисплеем можно осуществлять с помощью пульта дистанционного управления телевизора. Дополнительное ПО или приложения не требуются.



Когда камера подключена к внешнему устройству или видеозаписывающему устройству с помощью HDMI-кабеля, также можно осуществлять видеосъемку.

- ① HDMI-кабели можно приобрести у сторонних поставщиков. Используйте сертифицированные HDMI-кабели.
- ① Если в [📺] разрешение видеоролика **[4К]** и частота кадров воспроизведения **[60р]**, используйте HDMI-кабель, совместимый с HDMI 2.0 или более новой версией.

Просмотр изображений на экране телевизора (HDMI)

Фотографии и видеоролики можно просматривать на телевизоре высокой четкости прямо с камеры с помощью HDMI-кабеля.

Информацию о настройке выходного сигнала см. в разделе «[Параметры отображения внешнего монитора \(Настройка HDMI\)](#)» (P.430).

Подключение камеры к телевизору

Подключение камеры с помощью HDMI-кабеля.

1. Проверьте, что камера выключена, и подключите ее к телевизору с помощью HDMI-кабеля.
 - Присоединение HDMI-кабеля с помощью защитных вставок и зажимов позволяет предотвратить повреждения разъемов и отсоединение кабеля.  «[Кабельный зажим \(CC-1\)](#) / [Защитная вставка для кабелей \(CP-2\)](#)» (P.516)

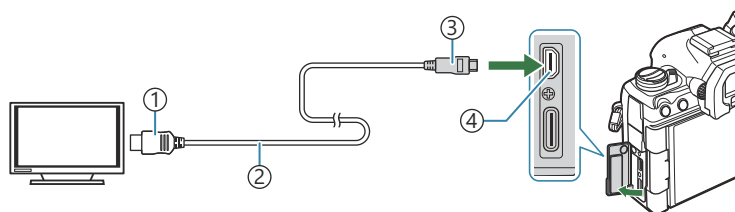

- | | |
|----------------------|----------------------|
| ① Разъем HDMI типа A | ③ Разъем HDMI типа D |
| ② HDMI-кабель | ④ Разъем HDMI |

2. Переключите на телевизоре источник входного сигнала на HDMI-разъем и включите камеру.
 - На экране телевизора отобразится содержимое монитора камеры. Для просмотра изображений нажмите кнопку .

- ⑦ Информацию о том, как переключиться на HDMI-источник входного сигнала, см. в руководстве, прилагаемом к телевизору.
- ⑦ В зависимости от настроек телевизора изображение может быть обрезанным, или некоторые индикаторы могут не отображаться.

- ⚠ Подключение по HDMI нельзя использовать, если камера подключена к компьютеру по USB.
- ⚠ Если для параметра [ **HDMI-выход**] (P.302) > [**Режим вывода**] установлено значение [**Запись**], изображение выводится в соответствии с текущим размером кадра. Изображение отсутствует, если телевизор не поддерживает выбранный размер кадра.
- ⚠ Если выбран режим [**4K**] или [**C4K**], во время фотосъемки приоритет отдается формату 1080p.

Меры предосторожности

Информация о влаго- и пылезащите

- Камера оснащена системой защиты от влаги, класс защиты IPX3 (при использовании в комбинации с влагозащищенным объективом нашей компании со степенью защиты IPX3 или выше).
- Камера оснащена системой защиты от пыли, класс защиты IP5X (в соответствии с результатами испытаний нашей компании).

Меры предосторожности

- В результате удара камера может утратить пыле- и влагозащиту.
- Проверяйте следующие элементы камеры на отсутствие посторонних веществ, включая пыль, грязь и песок: части упаковки крышки аккумуляторного отсека, крышка отсека для карты памяти, крышки разъемов и контактирующие с ними детали, а также детали, которые контактируют при установке объектива и держателя аккумулятора. Протрите загрязненные детали чистой безворсовой салфеткой.
- Для обеспечения защиты от пыли и влаги плотно закрывайте крышки и устанавливайте объектив перед началом использования.
- Не используйте камеру, не открывайте/закрывайте крышки и не прикрепляйте/отсоединяйте объектив, если на этих элементах присутствуют капли воды.
- Влагозащита обеспечивается, только когда установлен совместимый объектив/принадлежности. Проверяйте совместимость.
Информацию о совместимых принадлежностях см. на нашем веб-сайте.

Техническое обслуживание

- Тщательно вытрите капли воды сухой салфеткой.
- Тщательно удалите посторонние предметы, такие как пыль, грязь или песок.

Аккумуляторы

- В камере используется литий-ионный аккумулятор. Используйте только оригинальные аккумуляторы.
- Потребление энергии камерой в значительной степени зависит от интенсивности использования и других условий.
- Перечисленные ниже операции требуют больших затрат энергии даже без съемки, — заряд аккумулятора быстро расходуется.
 - Частое выполнение автоматической фокусировки путем нажатия до половины кнопки спуска затвора в режиме съемки.
 - Демонстрация изображений на мониторе в течение длительного периода.
 - Когда камера подключена к компьютеру (за исключением случаев подключения через USB для электропитания).
 - Когда беспроводная сеть LAN/**Bluetooth**[®] включена.
- При использовании разряженного аккумулятора камера может выключиться без предупреждения о низком уровне заряда.
- При покупке аккумулятор заряжен не полностью. Перед началом использования зарядите аккумулятор.
- Извлекайте аккумулятор из камеры перед тем, как отправить ее на хранение на один или более месяцев. Срок службы аккумулятора, оставленного в камере на продолжительный срок, сокращается — впоследствии аккумулятор может стать непригодным для использования.
- Обычное время зарядки адаптера USB-AC составляет примерно 2 часа 30 минут (расчетное).
- Не используйте USB-адаптеры переменного тока или зарядные устройства, которые не предназначены для поставляемого аккумулятора. Аналогично не используйте адаптер USB-AC с батареями (фотокамерами), отличными от указанного типа.
- В случае замены аккумулятора на аккумулятор неподходящего типа возникает риск взрыва.
- Утилизируйте использованные аккумуляторы согласно инструкциям раздела «[⚠ ВНИМАНИЕ](#)» (P.593) руководства по эксплуатации.

Использование USB-адаптера переменного тока за рубежом

- USB-адаптер переменного тока может использоваться почти в любой домашней электросети переменного тока с напряжением от 100 В до 240 В (50/60 Гц) по всему миру. Однако в разных странах конфигурация сетевой розетки может отличаться, поэтому для вилки USB-адаптера переменного тока может понадобиться переходник.
- Не используйте сторонние дорожные переходники, так как это может привести к повреждению USB-адаптера переменного тока.

Сменные объективы

Выбирайте объектив в соответствии с сюжетом и творческими задачами.

Выбирайте объективы, предназначенные исключительно для использования с системой стандарта микро 4/3 с маркировкой M.ZUIKO DIGITAL или показанным символом. С помощью адаптера можно также использовать объективы систем стандарта 4/3. Требуется адаптер (приобретается отдельно).

- При установке и снятии крышки корпуса и объектива с камеры байонетное соединение на камере должно быть направлено вниз. Это предотвращает попадание пыли и других посторонних предметов внутрь камеры.
- Не снимайте крышку корпуса и не выполняйте прикрепление объектива в запыленных местах.
- Не направляйте прикрепленный к камере объектив на солнце. Это может привести к неисправности камеры или даже к воспламенению вследствие эффекта усиления солнечного света, фокусируемого объективом.
- Не теряйте крышку корпуса и заднюю крышку.
- При снятом объективе крепежное отверстие на камере должно быть закрыто крышкой, чтобы предотвратить попадание пыли внутрь корпуса.



Комбинации объективов и камер

Объектив	Камера	Прикрепление	Аф	Замер
Объектив системы стандарта микро 4/3	Системная камера стандарта 4/3	Да	Да	Да
Объектив системы стандарта 4/3		Крепление возможно с помощью адаптера байонета	Да ¹	Да

¹ Недоступно во время увеличения изображения, видеозаписи и в режиме «AF Звезд. небо».

Объективы с переключателем Рф

Механизм «Переключатель Рф» (переключатель ручной фокусировки) на объективах с переключателем Рф можно использовать для переключения между автоматической и ручной фокусировкой простым перемещением кольца фокусировки.

- Перед началом съемки проверьте положение переключателя Рф.
- Если кольцо фокусировки находится в положении АФ/Рф (ближе к краю объектива), значит, выбран режим автофокуса; если оно находится в положении Рф (ближе к корпусу камеры) — выбран режим ручной фокусировки, независимо от того, какой режим фокусировки выбран с помощью камеры.

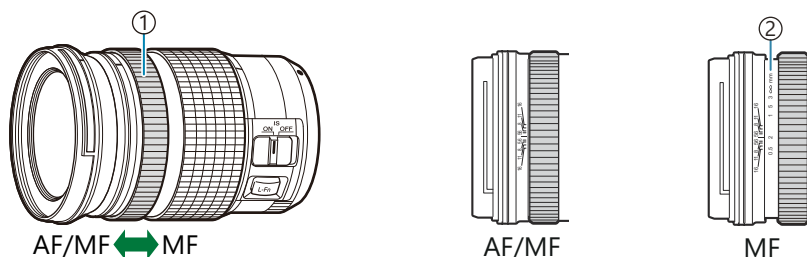

- ① Кольцо Фокусир.
- ② Видимые фокусные расстояния

- ⑦ Если для параметра **[Переключатель Рф]** (P.159) выбрано значение **[Неактивен]**, функция ручной фокусировки будет отключена даже при установке переключателя Рф в положение «Рф».

Экран монитора при использовании объектива, оснащенного функцией УСТАНОВКА/ВЫЗОВ

На экране камеры отображается «● Установка», если положение фокуса сохраняется с помощью опции «УСТАНОВКА», и «● Вызов», если для восстановления положения фокуса используется опция «ВЫЗОВ».

См. дополнительную информацию о функциях «УСТАНОВКА» и «ВЫЗОВ» в руководствах пользователя объективов.



Дополнительные аксессуары

Использование зарядного устройства (BCX-1)

В зарядное устройство можно вставить две батареи. Также его можно использовать только с одной батареей.

1. Зарядите аккумулятор.

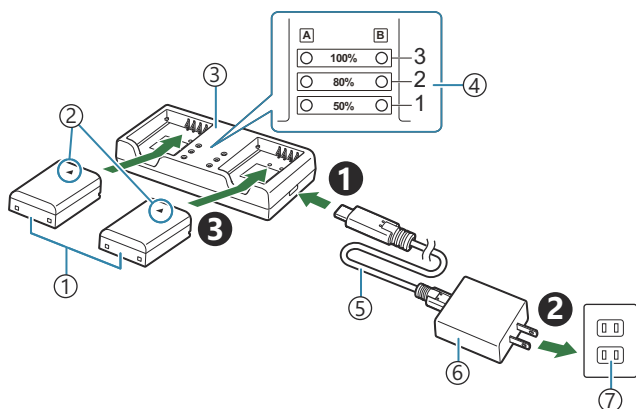

- ① Литий-ионный аккумулятор (BLX-1)
- ② Знак, указывающий направление (▲)
- ③ Зарядное устройство для литий-ионного аккумулятора
- ④ Индикаторы зарядки
- ⑤ USB-кабель (CB-USB13: поставляется в комплекте)
- ⑥ USB-адаптер переменного тока (F-7AC)
- ⑦ Настенная розетка переменного тока

- Время зарядки: приблизительно 2 часа 30 минут. Информацию о состоянии индикаторов зарядки и зарядке аккумулятора см. в таблице ниже. Время зарядки не изменяется даже при одновременной зарядке двух аккумуляторов.

Индикатор зарядки	Заряд аккумулятора
Индикатор 1: мигает	Зарядка (меньше 50%)
Индикатор 1: загорается; индикатор 2: мигает	зарядка (от 50% до 80%)
Индикаторы 1 и 2: загорается; индикатор 3: мигает	Зарядка (от 80% до 100%)

Индикатор зарядки	Заряд аккумулятора
Все индикаторы: не горят	Зарядка завершена
Все индикаторы: мигают	Ошибка зарядки

Держатель аккумулятора HLD-10

Приобретаемый отдельно держатель аккумулятора HLD-10 можно использовать для увеличения времени использования камеры.

⚠ Перед прикреплением и снятием держателя убедитесь, что камера выключена.

Наименование деталей

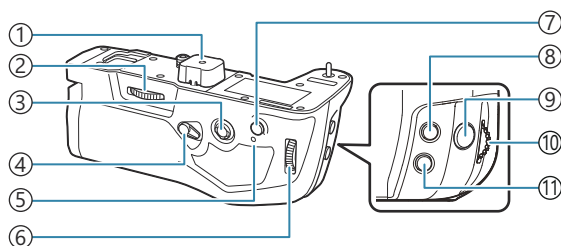

- ① Крышка разъема
- ② Колесико соединения
- ③ Мульти-selector
- ④ Фиксатор вертикального захвата
- ⑤ Индикатор заряда аккумулятора
- ⑥ Задний диск
- ⑦ Кнопка **AF-ON**
- ⑧ Кнопка (коррекция экспозиции)
- ⑨ Кнопка спуска
- ⑩ Передний диск
- ⑪ Кнопка **ISO**

Прикрепление держателя

Перед тем как прикрепить держатель HLD-10, снимите крышку рукоятки (PHB) (a) на основании камеры и крышку разъема держателя HLD-10 (b). После прикрепления рукоятки убедитесь, что колесико отсоединения HLD-10 туго затянуто. Если HLD-10 не используется, обязательно установите крышку рукоятки (PHB) на камеру и крышку разъема на HLD-10.

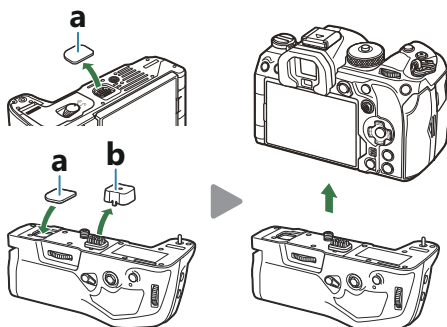

Храните крышку держателя аккумулятора (PHB) (a) в HLD-10.

Установка аккумулятора

Используйте аккумулятор BLX-1. После вставки аккумулятора обязательно зафиксируйте крышку аккумуляторного отсека.

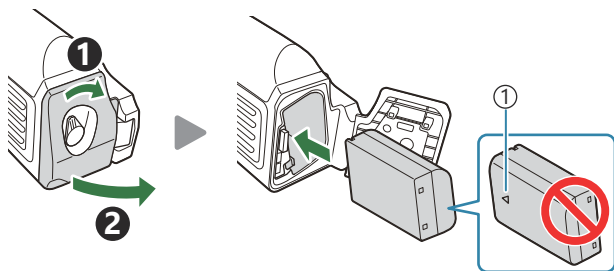

① Знак, указывающий направление

🔌 На индикаторе уровня заряда аккумулятора, расположенном на мониторе (P.40), отображается «PBH», когда к камере подключен держатель HLD-10.



Зарядка аккумулятора, размещенного в держателе



Для зарядки аккумулятора в держателе поместите аккумулятор в держатель и прикрепите его к камере; заряжайте аккумулятор так же, как описано в разделе «Зарядка аккумулятора с помощью приобретаемого отдельно USB-адаптера переменного тока» (P.31).

Во время зарядки горит лампочка индикатора зарядки на держателе.

Использование кнопок

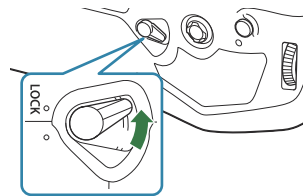
Потяните фиксатор вертикального захвата HLD-10 в направлении стрелки.



Роли, выполняемые кнопкой  (коррекция экспозиции), кнопкой **ISO** и кнопкой **AF-ON** на держателе HLD-10, можно выбрать с помощью параметра **[Функция Кнопки]**.  «Изменение функций кнопок (Настройки кнопок)» (P.355)

 Кнопки, расположенные на HLD-10, нельзя использовать, если фиксатор вертикального захвата находится в положении **LOCK**.

Примечания по использованию изделия

- Не используйте аккумуляторы, отличные от указанных. Несоблюдение этого требования может привести к травме, повреждению устройства и возникновению пожара.
- Не вращайте колесико соединения с помощью ногтя. Это может стать причиной травмы.
- Используйте камеру только в гарантированном диапазоне рабочих температур.
- Нельзя хранить или использовать камеру в пыльных или влажных помещениях.
- Не касайтесь электрических контактов.
- Для очистки контактов используйте сухую мягкую ткань. Не используйте для очистки влажную ткань, разбавитель, бензин и другие органические растворители.
- Извлекайте аккумулятор из камеры и держателя аккумулятора перед тем, как отправить камеру на хранение на один или более месяцев. Срок службы аккумулятора, оставленного в камере на продолжительный срок, сокращается — впоследствии аккумулятор может стать непригодным для использования.

Специальные внешние вспышки

При использовании дополнительной вспышки, предназначенной для данной камеры, можно выбрать вспышку с помощью элементов управления камерой и снимать со вспышкой. Рекомендуется ознакомиться с прилагаемой к вспышке документацией для получения подробной информации о функциях и порядке использования.

Выбирайте вспышку в соответствии со своими потребностями и с учетом таких факторов, как требуемая мощность и поддержка макросъемки. Вспышки, обменивающиеся информацией с камерой, поддерживают разные режимы, включая «Авто TTL» и «Супер FP». Внешнюю вспышку можно установить на камере, прикрепив ее к гнезду «горячий башмак» на корпусе камеры или к держателю для вспышки с помощью специального кабеля (продается отдельно). Камера также поддерживает следующие беспроводные системы управления вспышкой:

Съемка с радиоуправляемой вспышкой: режимы CMD, ⚡CMD, RCV и X-RCV

Камера управляет одной или несколькими удаленными вспышками с помощью радиосигналов. Эта возможность позволяет расширить список мест для размещения вспышки. Вспышка может управлять другими совместимыми устройствами или может быть сопряжена с приемниками/передатчиками радиосигналов, что позволяет использовать устройства, не поддерживающие возможность прямого радиоуправления.

Фотосъемка с беспроводным удаленным управлением вспышкой: режим RC

Камера управляет одной или несколькими удаленными вспышками посредством оптических сигналов. Режим вспышки можно выбрать с помощью элементов управления камеры ([P.512](#)).

Функции, доступные при использовании совместимых вспышек

FL-700WR

Режим управления вспышкой	TTL-AUTO, MANUAL, FP TTL AUTO, FP MANUAL, MULTI, RC, SL MANUAL
GN (Ведущее число, ISO 100)	GN 42 (75/150 мм ¹) GN 21 (12/24 мм ¹)
Поддерживаемые беспроводные системы	CMD, ⚡CMD, RCV, X-RCV, RC

FL-900R

Режим управления вспышкой	TTL-AUTO, AUTO, MANUAL, FP TTL AUTO, FP MANUAL, MULTI, RC, SL AUTO, SL MANUAL
GN (Ведущее число, ISO 100)	GN 58 (100/200 мм ¹) GN 27 (12/24 мм ¹)
Поддерживаемые беспроводные системы	RC

STF-8

Режим управления вспышкой	TTL-AUTO, MANUAL, RC ²
GN (Ведущее число, ISO 100)	GN8.5
Поддерживаемые беспроводные системы	RC ²

FL-LM3

Режим управления вспышкой	Зависит от настройки камеры.
GN (Ведущее число, ISO 100)	GN 9,1 (12/24 мм ¹)
Поддерживаемые беспроводные системы	RC ²

1 Максимальное фокусное расстояние объектива, на котором обеспечивается оптимальный охват вспышки (значения, указанные после косой черты, предназначены для эквивалентного фокусного расстояния 35 мм камеры).

2 Выступает исключительно в роли управляющего устройства (передатчика).

Фотосъемка с беспроводным удаленным управлением вспышкой

P A S M B 

Фотосъемка с беспроводной вспышкой доступна при наличии совместимой вспышки, поддерживающей функцию дистанционного управления (RC). Управление удаленной вспышкой осуществляется с помощью модуля, устанавливаемого на «горячий башмак» фотоаппарата. Параметры встроенной вспышки настраиваются отдельно (не более трех групп).

Режим RC необходимо включить как для основной, так и для удаленной вспышки (P.510).

Настройка режима RC

1. Выберите для параметра [**Режим Ду**] значение [**Вкл.**] (P.196) и нажмите кнопку **OK**.

- Камера вернется на экран съемки.
- На экране появится надпись «RC».



2. Нажмите кнопку **OK**.

- Отобразится панель управления режимом RC.



- Стандартную панель управления LV Super можно открыть нажатием кнопки **INFO**. Переключение выполняется при каждом нажатии кнопки **INFO**.

3. Настройте параметры вспышки.

- Для выделения параметров используйте кнопки Δ ∇ \langle \rangle и для выбора настройки вращайте передний диск.



- ① Группа, режим управления вспышкой
- ② Коррекция вспышки
- ③ Мощность оптического сигнала
- ④ Канал
- ⑤ Вспышка

Группировать	Выбор группы. Изменения применяются ко всем вспышкам в выбранной группе. Установленная на камеру вспышка функционирует как часть группы А.
Режим управления вспышкой	Выбор вспышки.
Коррекция вспышки	Настройка производительности вспышки. Если для вспышки выбрано значение [Ручная], можно установить значение мощности для вспышки, управляемой вручную.
Мощность оптического сигнала	Выбор яркости сигналов оптической системы управления, испускаемых вспышкой. Выберите [Высок.] , если вспышки практически максимально удалены от камеры. Это параметр применяется ко всем группам.
Вспышка/ производительность	Выберите режим ζ (стандартный) или FP (супер FP). Выбирайте «супер FP», если выдержка меньше скорости синхронизации вспышки. Это параметр применяется ко всем группам.
Канал	Выберите канал, используемый для управления вспышкой. Измените канал, если вам кажется, что другие источники света в месте съемки мешают управлению удаленной вспышкой.

4. Для вспышки, установленной на камере, выберите режим **[TTL AUTO]**.

- Параметры управления вспышкой FL-LM3 можно настраивать только с помощью камеры.

Настройка вспышки

1. Установите для удаленных беспроводных вспышек режим RC.
 - Включите внешние вспышки, нажмите кнопку **MODE** и выберите режим RC.
 - Создайте группу для управления специальными внешними вспышками и настройте канал связи в соответствии с настройками камеры.
2. Расставьте вспышки.
 - Расставьте беспроводные вспышки, направив их дистанционными датчиками в сторону камеры.
3. Начинайте съемку, убедившись, что камера и вспышки заряжены.

Диапазон беспроводного управления вспышкой

Иллюстрация приведена исключительно в ознакомительных целях. Диапазон беспроводного управления вспышкой зависит от типа вспышки, установленной на камеру, и условий съемки.

Диапазон управления вспышкой для вспышки FL-LM3, устанавливаемой на камеру

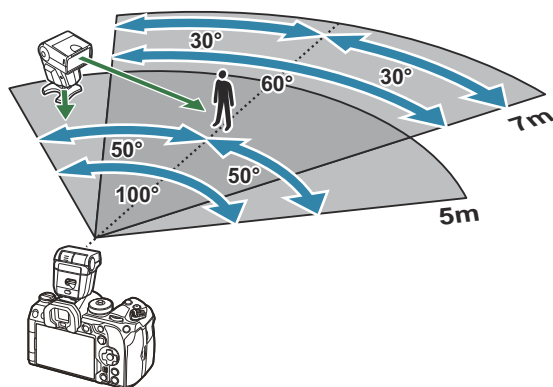

- Рекомендуется использовать не более 3 вспышек в каждой группе.
- Фотосъемка с использованием беспроводной вспышки недоступна в режиме антишока и режиме замедленной синхронизации по задней шторке, если выбранное значение выдержки превышает 4 с.
- Нельзя выбрать задержку более 4 с в режиме антишока и беззвучном режиме.

- Сигналы управления вспышкой могут влиять на экспозицию, если объект находится слишком близко к камере. Эту проблему можно решить, уменьшив яркость вспышки камеры, например с помощью диффузора.

Другие внешние вспышки

Вспышки других производителей можно устанавливать на камере, прикрепив к гнезду «горячий башмак» или подключив с помощью кабеля синхронизации. Обязательно надевайте колпачок на разъем для внешней вспышки, если он не используется.

При установке внешней вспышки стороннего производителя на «горячий башмак» следует принимать во внимание следующие ограничения:

- Использование устаревших вспышек, которые подают на X-контакт ток напряжением выше 250 В, приведет к повреждению камеры.
- Подключение вспышек с сигнальными контактами, которые не отвечают нашим спецификациям, может привести к повреждению камеры.
- Выберите режим **M**, установите выдержку со значением не меньше скорости синхронизации вспышки, а для параметра [ ISO] установите значение, отличное от [**Авто**].
- Управление вспышкой возможно только путем настройки в ручном режиме значений диафрагмы и чувствительности ISO, установленных в камере. Яркость вспышки можно регулировать, изменяя значение диафрагмы или чувствительность ISO.
- Выбирайте вспышку с углом освещения, который отвечает особенностям объектива. Угол освещения обычно выражается через эквивалентное фокусное расстояние 35-мм камеры.

Основные принадлежности

Оптические конвертеры

Оптические конвертеры прикрепляются к объективу камеры для съемки с эффектом «рыбий глаз» или макросъемки. Информацию об объективах, которые можно использовать для работы, см. на нашем веб-сайте.

Наглазник (EP-18)

Снятие

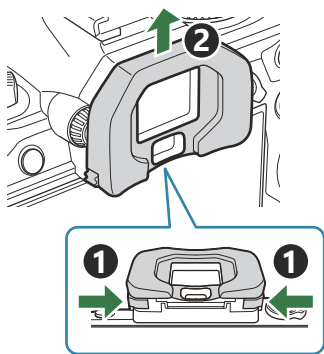

Нажмите на оба рычага и снимите наглазник.

Кабельный зажим (CC-1) / Защитная вставка для кабелей (CP-2)

При присоединении USB-кабеля используйте защитные вставки и зажим для предотвращения повреждения разъемов и отсоединения кабеля. Зажим и защитные вставки приобретаются отдельно.

1. Установите защитную вставку для кабелей на камере.

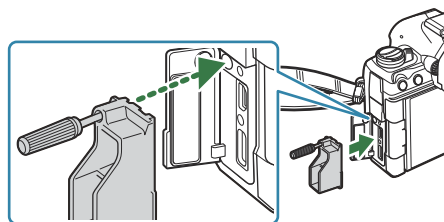

2. Затяните винт.

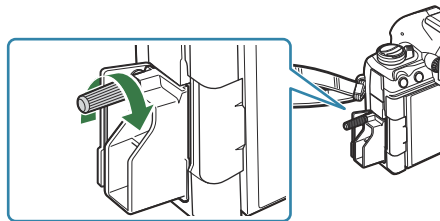

3. Наденьте на кабель зажим, а затем прикрепите зажим к ремешку.

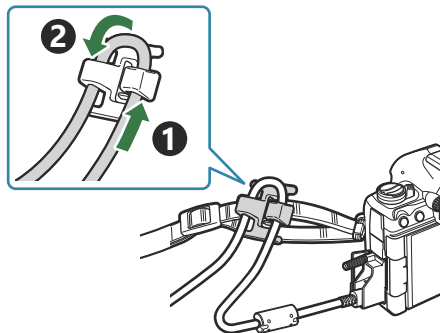

- Зажим крепится к пряжке.

Принадлежности

Актуальная информация представлена на нашем веб-сайте.

Источник питания

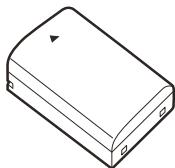

Литий-ионный аккумулятор
BLX-1

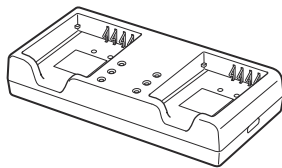

Зарядное устройство для
литий-ионного аккумулятора
BCX-1

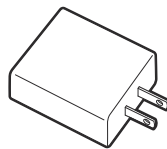

USB-адаптер переменного тока
F-7AC

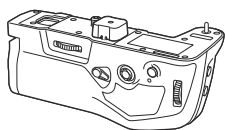

Держатель аккумулятора
HLD-10

Видоискатель

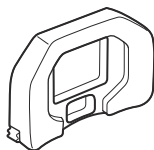

Наглазник
EP-18

Дистанционное управление/отмена

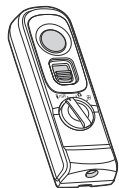

Дистанционное управление
RM-WR1

Кабельный зажим/защитная вставка для кабелей



Кабельный зажим
CC-1

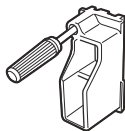

Защитная вставка для кабелей
CP-2

Объектив

Объективы системы стандарта микро 4/3



MICRO
FOURTHIRDS

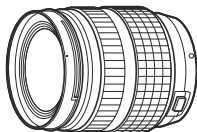

Объективы системы стандарта 4/3



FOURTHIRDS

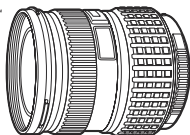

- Адаптер для объективов системы стандарта 4/3 MMF-2 или MMF-3 необходим для использования объективов системы стандарта 4/3 с камерой.
- Не все объективы можно использовать вместе с адаптером. Дополнительную информацию см. на нашем веб-сайте.



Адаптер для объективов
системы стандарта 4/3
MMF-2/MMF-3

Оптические конвертеры

- **MC-20** (телеконвертер)
- **MC-14** (телеконвертер)
- **FCON-P01** (конвертер «рыбий глаз»)
- **MCON-P02** (макроконвертер)

См. информацию о совместимых объективах на нашем веб-сайте.

Вспышка



Электронная вспышка
FL-LM3

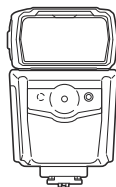

Электронная вспышка
FL-900R

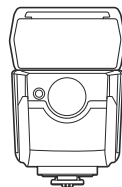

Электронная вспышка
FL-700WR

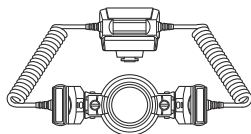

Макровспышка
STF-8

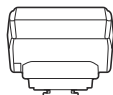

Беспроводное радиоволновое
управляющее устройство
FC-WR

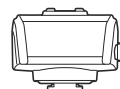

Беспроводной приемник
радиоволновых сигналов
FR-WR

Футляр/ремешок

- Чехол для камеры
- Плечевой ремень

Соединительный кабель

- USB-кабель
- HDMI-кабель (HDMI-кабели можно приобрести у сторонних поставщиков.)

Карта памяти

- SD
- SDHC
- SDXC

Карты памяти можно приобрести у сторонних поставщиков.

Наушники/микрофон

Наушники и микрофон можно приобрести у сторонних поставщиков.

Программное обеспечение

Программное обеспечение для редактирования фотографий / управления фотографиями

OM Workspace

Программное обеспечение для управления камерой с компьютера

OM Capture

Приложение для смартфона

OM Image Share

Очистка и хранение камеры

Очистка камеры

Перед очисткой камеру следует выключить и извлечь аккумулятор.

- Не используйте сильные растворители, такие как бензол или спирт, а также ткань, прошедшую химическую обработку.

Снаружи:

- Аккуратно протрите мягкой тканью. Если камера очень грязная, смочите ткань в теплой мыльной воде и выжмите лишнюю влагу. Протрите камеру влажной тканью, а затем вытрите насухо. Если вы пользовались камерой на пляже, используйте смоченную чистой водой и хорошо отжатую ткань.

Монитор.

- Аккуратно протрите мягкой тканью.

Объектив.

- Сдуйте пыль с объектива имеющимся в продаже устройством продувки. Осторожно протрите объектив бумагой для очистки объективов.

Хранение

- Если камера не будет использоваться в течение длительного времени, извлеките аккумулятор и карту памяти. Храните камеру в прохладном и сухом месте с хорошей вентиляцией.
- Периодически вставляйте аккумулятор и проверяйте работу камеры.
- Удалите пыль и другие посторонние частицы с корпуса и задних крышек, прежде чем присоединять их.
- При снятом объективе крепежное отверстие на камере должно быть закрыто крышкой, чтобы предотвратить попадание пыли внутрь корпуса. Обязательно наденьте переднюю и заднюю крышку на объектив, прежде чем убирать его на хранение.
- Выполняйте очистку камеры после каждого использования.
- Не храните камеру вместе со средствами от насекомых.
- Не храните камеру в местах, где выполняется химическая обработка, чтобы предохранить ее от коррозии.
- Если оставить объектив грязным, на его поверхности может появиться плесень.

- После длительного хранения необходимо перед использованием камеры проверить каждый ее компонент. Перед выполнением важных снимков, например во время заграничных поездок, сделайте пробный снимок и проверьте исправность работы камеры.

Проверка и очистка матрицы

Камера имеет встроенную противопылевую функцию для предотвращения попадания пыли на матрицу и удаления пыли и грязи с поверхности матрицы посредством ультразвуковых колебаний. Функция удаления пыли активируется при включении камеры. Функция удаления пыли используется одновременно с функцией Pixel Mapping, которая проверяет матрицу и схему обработки изображений. Так как противопылевое устройство активируется при каждом включении питания камеры, для эффективного удаления пыли следует держать камеру вертикально.

Pixel Mapping — проверка функций обработки изображения

Одновременная проверка функций обработки изображений и матрицы. Для получения оптимальных результатов перед запуском функции Pixel Mapping подождите не менее одной минуты после завершения съемки и просмотра.

1. Выбрать **[Pixel Mapping]** (P445).
 2. Выберите **[Да]** и нажмите кнопку **OK**.
 - В процессе выполнения функции Pixel Mapping отображается индикатор **[Занято]**. После окончания распределения пикселей происходит возврат в меню.
- Если вы случайно выключили камеру во время выполнения функции Pixel Mapping, начните заново с шага 1.

Информация и советы по съемке

Камера не включается даже с установленным аккумулятором

Аккумулятор заряжен не полностью

- Заряжать аккумулятор следует с помощью зарядного устройства или USB-адаптера переменного тока.

Аккумулятор временно не работает из-за низкой температуры

- Эффективность работы аккумулятора снижается при низких температурах. Выньте аккумулятор и согрейте его, положив на некоторое время в карман.

Отображается диалоговое окно с предложением выбрать язык

- Диалоговое окно отображается в следующих ситуациях.
 - При первом включении камеры.
 - Не выбран язык.

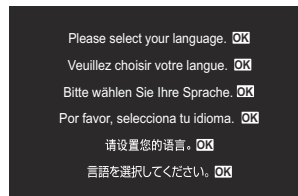

См. информацию о выборе языка в разделе [«Начальная настройка» \(P.42\)](#).

При нажатии кнопки спуска не производится съемка

Камера выключилась автоматически

- Если для параметра **[Быстр. спящий режим]** выбрано значение **[Вкл.]**, камера перейдет в спящий режим при отсутствии каких-либо действий в течение определенного времени. Для выхода из режима сна нажмите кнопку спуска наполовину.  **[Быстр. спящий режим]** (P.439)

- Камера автоматически переходит в режим сна для экономии заряда аккумулятора, если в течение установленного периода пользователь не выполняет никаких действий.

 **[Автооткл.]** (P.437)

- Если камера оставлена в режиме сна более чем на заранее заданный период, она автоматически выключается.  **[Автом. Выкл. Питания]** (P.438)

Зарядка вспышки

- В процессе зарядки на экране мигает значок . Подождите, пока значок не перестанет мигать, после чего нажмите кнопку спуска затвора.

Фокусировка невозможна

- Камера не может фокусироваться на объектах, которые находятся слишком близко или не подходят для автофокусировки (на экране будет мигать метка подтверждения автофокуса). Увеличьте расстояние до объекта или сфокусируйте камеру на объекте, имеющем высокую контрастность и расположенном на таком же расстоянии, как и основной объект съемки, скомпонуйте и выполните снимок.

Объекты, трудные для фокусировки

Автофокусировка может быть затруднена в следующих ситуациях.

- Метка подтверждения автофокуса мигает.

Фокусировка невозможна в следующих ситуациях.

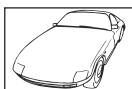

Объект с низкой контрастностью



Очень яркий свет в центре кадра

- Метка подтверждения автофокуса горит, но объект не сфокусирован.



Объекты, расположенные на различных расстояниях

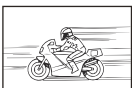

Быстро движущийся объект



Объект за пределами зоны автофокуса

Функция снижения шума включена

- При съемке ночных сюжетов используется более длинная выдержка, и отмечается тенденция к появлению искажений на снимках. При съемке с длинной выдержкой камера автоматически задействует функцию подавления шума после каждого кадра. При выполнении этой функции съемка невозможна. Для параметра **[Подавление шума]** можно установить значение **[Откл.]**.

 **[Подавление шума]** (P.185)

Количество мишеней АФ уменьшается

- Размер и количество доступных мишеней АФ зависит от параметров групповой мишени (P.113) и опций, выбранных для [\[Цифровой телековч.\]](#) (P.275), [\[Пропорции\]](#) (P.231), режима работы затвора (P.201) и [\[Стабилизация\]](#) (P.216).

Дата и время не установлены

Камера используется с настройками, имеющимися в ней на момент покупки

- При покупке дата и время в камере не установлены. Установите дату и время перед использованием камеры.  [«Начальная настройка»](#) (P.42)

Из камеры был извлечен аккумулятор

- Дата и время возвращаются к заводским настройкам по умолчанию, если камера находится без аккумулятора примерно 1 день (по данным собственных исследований). Отмена настроек может произойти быстрее, если перед извлечением аккумулятор недолго находился в камере. Перед съемкой важных фотографий проверьте правильность настройки даты и времени.

Сброс установленных функций на заводские настройки по умолчанию

- Настройки, измененные в пользовательских режимах (**C-C4**), сбрасываются до сохраненных значений при повороте диска выбора режимов в положение другой настройки или выключении камеры. Если в пользовательском режиме для [\[Настройки сохранения\]](#) выбрано значение [\[Удержание\]](#), изменения настроек сохраняются в выбранном режиме.  [«Сохранение изменений настроек в пользовательском режиме»](#) (P.83)

Размытое изображение

- Это явление может возникать при съемке в контровом или полуконтровом свете. Причиной этого являются блики или появление ореола. По возможности продумайте композицию таким образом, чтобы сильные источники света не попадали на снимок. Блики могут иметь место даже при отсутствии источников света в кадре. Используйте бленду для защиты объектива от источников света. Если бленда не дает результата, заслоните объектив от света рукой.

На объекте, запечатленном в кадре, появляются непонятные яркие точки

- Это может быть вызвано зависанием пикселей в матрице камеры. Выполните **[Pixel Mapping]**. Если проблема не устраняется, выполните функцию Pixel Mapping несколько раз. g .  «Pixel Mapping — проверка функций обработки изображения» (P.524)

Функции, выбор которых невозможен из меню

- Пункты меню, недоступные для выбора, выделены серым цветом. Если выбрать элемент, выделенный серым цветом, и нажать кнопку **OK**, на экране отобразится причина, по которой этот элемент недоступен. См. инструкции на экране и проверьте настройки.  «Элементы, выделенные серым цветом» (P.105)

Функции, которые нельзя настроить с помощью панели управления super

- Некоторые функции могут быть недоступны, в зависимости от текущих настроек съемки. Проверьте, отмечены ли они серым цветом в меню.

Объект выглядит искаженным

- Следующие функции используют электронный затвор:
 - Запись видео (P.84) / Беззвучный режим (P.210) / съемка в режиме «Предустан. серия» (P.212) / Съемка в супер-HD (P.254) / Брекетинг фокусировки (P.295) / Наложение фокуса (P.265) / Съемка Live ND (P.258) / Съемка Live GND (P.261) / HDR (P.269)

Если объект съемки быстро движется или камера резко перемещается, это может привести к искажениям. Избегайте резких перемещений камеры во время съемки или используйте стандартную серийную съемку.

На фотографиях появляются линии

- Следующие функции используют электронный затвор, что может привести к появлению линий из-за мерцания и других явлений, связанных с люминесцентным и светодиодным освещением:
 - Запись видео (P.84) / Беззвучный режим (P.210) / съемка в режиме «Предустан. серия» (P.212) / Съемка в супер-HD (P.254) / Брекетинг фокусировки (P.295) / Наложение фокуса (P.265) / Съемка Live ND (P.258) / Съемка Live GND (P.261) / HDR (P.269)
- Мерцание можно уменьшить путем выбора более длинных выдержек. Также для уменьшения мерцания можно использовать функцию сканирования мерцания.  [\[Скан. мерцания\]](#) (P.167), [\[Скан. мерцания\]](#) (P.167)

Отображается только объект, информация не отображается

- Выполнен переход в режим просмотра «Только изображение». Для переключения на другой режим нажмите кнопку **INFO**.  «Переключение отображаемой информации» (P.51)







В режиме Рф (ручная фокусировка) нельзя изменить режим фокусировки











- Используемый объектив может быть оснащен переключателем Рф. В таком случае режим ручной фокусировки устанавливается после смещения кольца фокусировки в сторону корпуса камеры. Проверьте объектив.  «Объективы с переключателем Рф» (P.504)







Отсутствует изображение на мониторе

- При приближении объекта к видеоискателю, например лица, руки, ремешка, монитор отключается и включается видеоискатель.  «Переключение между дисплеями» (P.49)

Коды ошибок

Указание на экране	Возможная причина/Способ исправления
 Нет Карты	Карта памяти не вставлена или не может быть идентифицирована. Вставьте карту памяти. Или извлеките ее и вставьте еще раз.
 ❶ Ошиб. Карты	Имеется проблема с картой памяти в разъеме 1. Извлеките карту памяти и вставьте ее еще раз. Если проблема не решена, отформатируйте карту. Если форматирование невозможно, карту невозможно использовать.
 ❷ Ошиб. Карты	Имеется проблема с картой памяти в разъеме 2. Извлеките карту памяти и вставьте ее еще раз. Если проблема не решена, отформатируйте карту. Если форматирование невозможно, карту невозможно использовать.
 ❶ Защита От Зап.	Карта памяти в разъеме 1 защищена от записи («заблокирована»). Переключатель защиты от записи на карте памяти находится в положении «LOCK». Для выполнения записи верните переключатель в положение разблокировки (P35).
 ❷ Защита От Зап.	Карта памяти в разъеме 2 защищена от записи («заблокирована»). Переключатель защиты от записи на карте памяти находится в положении «LOCK». Для выполнения записи верните переключатель в положение разблокировки (P35).
 ❶ Карта Пол.	Функция съемки отключена; карта памяти в разъеме 1 заполнена. Вставьте другую карту памяти или удалите изображения. Перед удалением не забудьте скопировать на компьютер снимки, которые нужно сохранить. Выберите другую опцию для  Настр. гнезда карты (P414).

Указание на экране	Возможная причина/Способ исправления
 2) Карта Пол.	<p>Функция съемки отключена; карта памяти в разъеме 2 заполнена.</p> <p>Вставьте другую карту памяти или удалите изображения. Перед удалением не забудьте скопировать на компьютер снимки, которые нужно сохранить.</p> <p>Выберите другую опцию для  Настр. гнезда карты (P.414).</p>
 1) Карта Пол.	<p>Недостаточно места на карте памяти для записи дополнительных изображений.</p> <p>Вставьте другую карту памяти или удалите изображения. Перед удалением не забудьте скопировать на компьютер снимки, которые нужно сохранить.</p> <p>Выберите другую опцию для  Настр. гнезда карты (P.414).</p>
 2) Карта Пол.	<p>Недостаточно места на карте памяти для записи дополнительных изображений.</p> <p>Вставьте другую карту памяти или удалите изображения. Перед удалением не забудьте скопировать на компьютер снимки, которые нужно сохранить.</p> <p>Выберите другую опцию для  Настр. гнезда карты (P.414).</p>
 1) Нет Изобр.	<p>Просмотр невозможен; карта памяти в разъеме 1 не содержит снимков.</p> <p>На выбранной карте памяти отсутствуют изображения. Выполните съемку, перед тем как перейти в режим просмотра.</p>
 2) Нет Изобр.	<p>Просмотр невозможен; карта памяти в разъеме 2 не содержит снимков.</p> <p>На выбранной карте памяти отсутствуют изображения. Выполните съемку, перед тем как перейти в режим просмотра.</p>
 1) Ошибка Снимка	<p>Выбранный файл поврежден, его невозможно воспроизвести. Также, возможно, изображение имеет формат, неподдерживаемый камерой.</p>
 2) Ошибка Снимка	<p>Откройте изображение с помощью компьютерной графической программы и т. п.</p> <p>Если изображение невозможно воспроизвести на компьютере, вероятно, файл поврежден.</p>

Указание на экране	Возможная причина/Способ исправления
 1 Редактирование Невозможно	<p>Функции ретуширования камеры не применяются к снимкам, сделанным с помощью других устройств.</p> <p>Выполните ретуширование на компьютере или другом устройстве.</p>
 2 Редактирование Невозможно	
Г/М/Д	<p>Часы не установлены.</p> <p>Установите часы (P.442).</p>
 Heat	<p>Температура внутри камеры поднялась из-за серийной съемки.</p> <p>Выключите камеру и дайте ей остыть.</p>
 Внутренняя температура камеры слишком высока. Дождитесь ее понижения.	<p>Температура внутри камеры поднялась из-за серийной съемки.</p> <p>Подождите несколько секунд, чтобы камера выключилась автоматически.</p> <p>Перед продолжением работы необходимо дать камере остыть.</p>
 Бат. Разряжена	<p>Аккумулятор разряжен.</p> <p>Зарядите аккумулятор.</p>
 Нет Подсоед.	<p>Камера неправильно подключена к компьютеру, видеомонитору стандарта HDMI или другому прибору.</p> <p>Выполните подключение еще раз.</p>
Объектив заблокирован. Разблокируйте объектив.	<p>Выдвигаемый объектив остается в сложенном состоянии.</p> <p>Выдвиньте объектив.</p>

Указание на экране	Возможная причина/Способ исправления
Проверьте статус объектива.	В соединении камеры и объектива возникла проблема. Выключите камеру, проверьте соединение объектива и снова включите камеру.

Технические характеристики

Камера

Тип продукта	
Тип продукта	Цифровая камера со сменным объективом стандарта микро 4/3
Объектив	M.ZUIKO DIGITAL, объектив системы стандарта микро 4/3
Байонет объектива	Байонет стандарта микро 4/3
Эквивалент фокусного расстояния 35-мм пленочной камеры	Приблизительно удвоенное фокусное расстояние объектива
Матрица	
Тип продукта	Матрица Live MOS 4/3"
Общее количество пикселей	Прибл. 22,93 миллиона пикселей
Количество эффективных пикселей	Прибл. 20,37 миллиона пикселей
Размер экрана	17,4 мм (В) × 13,0 мм (Ш)
Соотношение сторон	1,33 (4:3)
Видоискатель	
Тип	Электр. видоискатель с датчиком глаза
Количество пикселей	Прибл. 5,76 миллиона точек
Увеличение	100%
Расстояние до точки обзора	Прибл. 21 мм (-1 м^{-1})

Live view	
Матрица	Используется матрица Live MOS
Увеличение	100%
Монитор	
Тип продукта	Цветной жидкокристаллический сенсорный TFT-дисплей с диагональю 3,0" и переменным углом наклона
Общее количество пикселей	Прибл. 1,62 миллиона точек (при соотношении сторон 3:2)
Выдержка	
Тип продукта	Компьютеризированный шторно-щелевой затвор
Выдержка	1/8000–60 сек, ручная выдержка (Bulb)/выдержка по времени (Time)
Скорость синхронизации вспышки	1/250 с или больше
Автоматическая фокусировка	
Тип продукта	Высокоскоростной Аф с использованием формирователя изображений
Точки фокусировки	1053 точка
Выбор точки фокусировки	Авто, дополнительно
Настройка экспозиции	
Система замера	Система замера TTL (замер формирователя изображений) Цифровой замер ESP, средневзвешенный замер по центру/ точечный замер
Диапазон замера	–2 до 20 EV (f/2.8, является аналогом ISO 100)

Режим съемки	P : Программная автоматическая экспозиция (доступно смещение программы); A : Автоматическая экспозиция с приорит. диафр-мы; S : Автоматическая экспозиция с приорит. выдержки; M : Ручная; B : Ручная выдержка (выдержка от руки, длительная выдержка и комбинированная выдержка); C1-C4 : Пользовательские режимы;  : Видеоролик
ISO	L80; L100; 200 – 102400 с шагом 1/3 или 1 EV
Комп. экспозиции	±5,0 EV (шаг 1/3, 1/2, 1 EV)
Баланс белого	
Настройка режима	Авто/Предустановленный ББ (7 настроек)/Польз. ББ/ББ в одно касание (камера может сохранить до 4 настроек)
Запись	
Память	SD, SDHC и SDXC Совместим с UHS-II
Система записи	Цифровая запись, JPEG (DCF2.0), данные в формате RAW
Поддерживаемый стандарт	Exif 2.31, Digital Print Order Format (DPOF)
Запись звука с фотоснимками	Формат Wave
Режим записи видео	MOV (H.264/MPEG-4 AVC, H.265/HEVC)
Аудио	Линейное стерео PCM, 16 - бит; частота дискретизации 48 кГц (формат wave) Линейное стерео PCM, 24 - бита; частота дискретизации 96 кГц (формат wave)
Воспроизведение	
Формат отображения	Покадровое воспроизведение/Просмотр крупного плана/ Представление каталога/Представление календаря

Затвор	
Режим работы затвора	Покадровая съемка; серийная съемка; антишок; съемка в беззвучном режиме; Предустан. серия; автоспуск
Серийная съемка	До 10 к/с (📷) До 20 к/с (♥📷/ProCap) До 50 к/с (♥📷SH2/ProCap SH2) До 120 к/с (♥📷SH1/ProCap SH1)
Автоспуск	12 сек/2 сек/Польз.
Функция энергосбережения	Переключение в режим сна: 1 минута, Отключение: 4 часа (эту функцию можно настроить)
Внешняя вспышка	
Режим управления вспышкой	TTL-AUTO (режим предварительной вспышки TTL)/РУЧНАЯ
X-Синхр.	1/250 с или больше
Беспроводная сеть	
Поддерживаемый стандарт	IEEE 802.11a/b/g/n/ac * * Камеры разработаны в соответствии с разными стандартами, действующими в разных странах.
Bluetooth®	
Поддерживаемый стандарт	Bluetooth версии 4.2 BLE
Диапазон частот (центральная частота)	2402 – 2480 МГц
Разъем для внешнего подключения	
	USB (тип C); микроразъем HDMI (тип D); внешняя вспышка; тросик дистанционного спуска (мини-разъем ø2,5 мм); разъем для микрофона (мини-разъем ø3,5 мм); разъем для наушников (мини-разъем ø3,5 мм)

Источник питания	
Аккумулятор	Литий-ионный аккумулятор, 1 шт
Размеры/масса	
Размеры	Прибл. 134,8 мм (Ш) × 91,6 мм (В) × 72,7 мм (Г) (без учета выступающих частей)
Вес	Прибл. 599 г (с аккумулятором и картой памяти)
Операционная среда	
Температура	от –10 °С до 40 °С (эксплуатация)/ от –20 °С до 60 °С (хранение)
Влажность	30% – 90% (эксплуатация)/10% – 90% (хранение)
Водонепроницаемость	Стандарт IEC 60529 IPX3 (применяется, если камера используется с нашим водонепроницаемым объективом с классом защиты IPX3 или выше)

Литий-ионный аккумулятор

МОДЕЛЬ №	BLX-1
Тип	Перезаряжаемый литий-ионный аккумулятор
Номинальное напряжение	DC7.2V
Номинальная емкость	2280mAh
Количество циклов заряда	Прибл. 500 циклов (в зависимости от условий эксплуатации)
Температура окружающей среды	от 0 °С до 40 °С (зарядка)
Размеры	Прибл. 40 мм (Ш) × 22 мм (В) × 55 мм (Г)
Вес	Прибл. 86 г

USB-адаптер переменного тока

МОДЕЛЬ №	F-7AC-1/F-7AC-2
Номинальное входное напряжение	100 – 240 В (50/60 Гц) переменного тока
Номинальное выходное напряжение	5 В, 3 А постоянного тока, 9 В, 3 А постоянного тока
Температура окружающей среды	от 0 °С до 40 °С (эксплуатация)/ от –20 °С до 60 °С (хранение)

- Внешний вид и технические характеристики изделия могут меняться без уведомления и обязательств со стороны изготовителя.
- Последние версии спецификаций представлены на нашем веб-сайте.

Термины HDMI и HDMI High-Definition Multimedia Interface, а также логотип HDMI являются товарными знаками или зарегистрированными товарными знаками HDMI Licensing Administrator, Inc. в Соединенных Штатах и других странах.



Настройки по умолчанию

Настройки по умолчанию

Панель управления Super/LV Super (P.541)

 1 Вкладка (P.546)

 2 Вкладка (P.554)

Вкладка Af (P.559)

 3 Вкладка (P.565)

 4 Вкладка (P.569)

 5 Вкладка (P.571)

 5 Вкладка (P.579)

Панель управления Super/LV Super

















*1: Можно добавить к [Назначить].

*2: Значение по умолчанию можно восстановить путем выбора [Инициализация всех настроек].

*3: Значение по умолчанию можно восстановить путем выбора [Сброс настроек съемки].

Режим съемки: P, A, S, M, B











Действия	Функция по умолчанию	*1	*2	*3	
Режим съемки	P	—	—	—	
Выдержка	1/250 (если установлено S/M), Bulb (если установлено B)	✓	✓	✓	
Значение диафрагмы	F5.6	✓	✓	✓	
 ISO	ISO Авто	✓	✓	✓	
 Реж. мишени Аф	[] Малая	✓	✓	✓	
Комп. экспозиции / 					
	Комп. экспозиции	±0,0	✓	✓	✓
		Все ±0.0	✓	✓	✓
Wi-Fi/Bluetooth	—	—	—	—	
 Режим Цвета	 3 Естественный	✓	✓	✓	
 ББ	ББ Авто	✓	✓	✓	
 Кельвины	5400K (если для  ББ] установлено значение [СББ])	✓	✓	—	
 Функция Кнопки	—	✓	✓	—	
 Реж.Автофок.	П-Аф	✓	✓	✓	

Действия	Функция по умолчанию	*1	*2	*3
Определение объекта	 Откл.	✓	✓	—
Вспышка		✓	✓	✓
Комп. экспоз. вспышки	±0,0	✓	✓	✓
Ручная настройка	 Полн. (Если для вспышки установлено значение [ Вручную])	✓	✓	✓
Раб. затвора 		✓	✓	✓
Замер		✓	✓	✓
Пропорции	4:3	✓	✓	✓
 Стабилизация	S-IS Авто	✓	✓	✓
 Настр. гнезда карты	Стандарт	✓	✓	—
  	L F (если для «Съемка в супер-HD» установлено значение: 80M F+RAW)	✓	✓	✓
  	L F (если для «Съемка в супер-HD» установлено значение: 80M F+RAW)	✓	✓	✓
 	4K 60p L-8	✓	✓	✓

Режим съемки: (видеоролик)

Действия	Функция по умолчанию	*1	*2	*3
 Режим	P	—	✓	—
Выдержка	1/250 с	—	✓	✓
Значение диафрагмы	F5.6	—	✓	✓
 ISO	ISO Авто	—	✓	✓
 Реж. мишени Аф	[] Средняя	—	✓	✓
Комп. экспозиции / 				
	Комп. экспозиции	±0,0	✓	✓
		Все ±0.0	✓	✓
Wi-Fi/Bluetooth	—	—	—	—
 Режим цвета	 3 Естественный	✓	✓	✓
 ББ	ББ Авто	—	✓	✓
 Кельвины	5400К (если для [ ББ] установлено значение [СББ])	—	✓	—
 Функция Кнопки	—	—	✓	—
 Реж.Автофок.	Н-Аф	✓	✓	✓
Определение объекта	 Откл.	✓	✓	—
 Стабилизация	M-IS1	—	✓	✓
 	4K 60p L-8	✓	✓	✓
Уровень записи звука	±0	—	✓	—
Громкость наушников	8	—	✓	—

Режим съемки: Режим RC

Действия	Функция по умолчанию	*1	*2	*3	
Режим съемки	P	—	—	—	
Выдержка	1/250 (если установлено S/M), Bulb (если установлено B)	✓	✓	✓	
Значение диафрагмы	F5.6	✓	✓	✓	
 ISO	ISO Авто	✓	✓	✓	
 Реж. мишени Аф	[] Малая	✓	✓	✓	
Комп. экспозиции / 					
	Комп. экспозиции	±0,0	✓	✓	✓
		Все ±0.0	✓	✓	✓
Wi-Fi/Bluetooth	—	—	—	—	
 Режим Цвета	 3 Естественный	✓	✓	✓	
 ББ	ББ Авто	✓	✓	✓	
 Кельвины	5400К (если для [ ББ] установлено значение [СББ])	✓	✓	—	
 Функция Кнопки	—	✓	✓	—	
Режим А	TTL	✓	✓	✓	
Режим В	Откл.	✓	✓	✓	
Режим С	Откл.	✓	✓	✓	
Коррекция вспышки	±0 (если установлено значение TTL/Авто)	✓	✓	✓	
Мощность вспышки	1/1 (в ручном режиме)	✓	✓	✓	

Действия	Функция по умолчанию	*1	*2	*3
Вспышка		✓	✓	✓
 /FP	 (Нормально)	✓	✓	✓
 мощность оптического сигнала	Низкий	✓	✓	✓
Канал	Ch1	✓	✓	✓

*1: Можно добавить к [Назначить].





*2: Значение по умолчанию можно восстановить путем выбора [Инициализация всех настроек].







*3: Значение по умолчанию можно восстановить путем выбора [Сброс настроек съемки].

1. Основ. настройки/Качество изобр.









Действия	Функция по умолчанию	*1	*2	*3
----------	----------------------	----	----	----

Пользовательский режим

C1	Вызов	—	—	—	—
	Назначить	Режим съемки: P Качество изображения:  F+RAW	—	—	—
	Сохранить настройки	Сброс	—	✓	—
C2	Вызов	—	—	—	—
	Назначить	Режим съемки: P Качество изображения:  F+RAW	—	—	—
	Сохранить настройки	Сброс	—	✓	—
C3	Вызов	—	—	—	—
	Назначить	Режим съемки: P Качество изображения:  F+RAW	—	—	—
	Сохранить настройки	Сброс	—	✓	—
C4	Вызов	—	—	—	—
	Назначить	Режим съемки: P Качество изображения:  F+RAW	—	—	—
	Сохранить настройки	Сброс	—	✓	—

Действия	Функция по умолчанию	*1	*2	*3
	L F	✓	✓	✓
 Расшир. настройки				
 1	Подсчет Пикселей: L Сжатие: SF	✓	✓	—
 2	Подсчет Пикселей: L Сжатие: F	✓	✓	—
 3	Подсчет Пикселей: L Сжатие: N	✓	✓	—
 4	Подсчет Пикселей: M1 Сжатие: N	✓	✓	—
Пропорции Кадра	4:3	✓	✓	✓
Обзор снимков	Откл.	✓	✓	—
Комп. Виньетир.	Откл.	✓	✓	✓

2. Режим цвет/ББ

Действия	Функция по умолчанию	*1	*2	*3	
 Режим цвета	 3 Естественный	✓	✓	✓	
 Настр. Режимы Съемки	Все пункты: ✓	✓	✓	—	
 ББ	ББ Авто	✓	✓	✓	
 Все 					
	A-B	0	✓	✓	—
	G-M	0	✓	✓	—
  Сохр. тепл. цвета	Вкл.	✓	✓	✓	

Действия	Функция по умолчанию	*1	*2	*3
+ББ	Откл.	✓	✓	—
Цвет. Простр.	sRGB	✓	✓	✓

3. ISO/Снижение шума

Действия	Функция по умолчанию	*1	*2	*3	
ISO-A верх/по умолч					
	Верхний Порог	25600	✓	✓	✓
	По умолчанию	200	✓	✓	✓
ISO-A наим. выдерж.	Авто	✓	✓	✓	
ISO-Авто	P/A/S/M	✓	✓	—	
Шаг ISO	1/3EV	✓	✓	✓	
Фильтр Шума	Стандартный	✓	✓	✓	
Обработка низкого значения ISO	Приорит. скор.	✓	✓	✓	
Подавление шума	Авто	✓	✓	✓	

4. Экспозиция

Действия	Функция по умолчанию	*1	*2	*3
Скан. мерцания	Откл.	✓	✓	✓
Шаг EV	1/3EV	✓	✓	✓

Действия	Функция по умолчанию	*1	*2	*3
----------	----------------------	----	----	----

Сдвиг Экспозиции

	±0	✓	✓	—
	±0	✓	✓	—
	±0	✓	✓	—

5. Замер

Действия	Функция по умолчанию	*1	*2	*3
Замер		✓	✓	✓
Замер во время AEL	Авто	✓	✓	✓
AEL Автосброс	Нет	✓	✓	✓
AEL при наж. на пол.	Только П-Аф	✓	✓	✓
Замер во время	Да	✓	✓	✓
Точечный замер	Все пункты: ✓	✓	✓	✓

6. Вспышка

Действия	Функция по умолчанию	*1	*2	*3
Режим Ду	Откл.	✓	✓	✓
X-Синхр.	1/250сек	✓	✓	✓
Нижний Порог	1/60сек	✓	✓	✓
	Откл.	✓	✓	✓
Замер баланс. вспышки	Откл.	✓	✓	✓

Действия	Функция по умолчанию	*1	*2	*3
----------	----------------------	----	----	----

Настройки режима вспышки

Убр. эффект крас. глаз	Нет	✓	✓	✓
Настройки синхр.	Первая шторка	✓	✓	✓

7. Режим работы затвора

Действия	Функция по умолчанию	*1	*2	*3
----------	----------------------	----	----	----

Раб. затвора 		✓	✓	✓
Подавление мерцания	Откл.	✓	✓	✓

Настройки серийной съемки

	✓	✓	✓	—
Макс. кадр/сек	10к/с	✓	✓	✓
Огран. кол-ва кадров	Откл.	✓	✓	✓
	✓	✓	✓	—
Макс. кадр/сек	20 к/с	✓	✓	✓
Огран. кол-ва кадров	Откл.	✓	✓	✓
	✓	✓	✓	—
Макс. кадр/сек	120 к/с	✓	✓	✓
Огран. кол-ва кадров	Откл.	✓	✓	✓
	✓	✓	✓	—
Макс. кадр/сек	50 к/с	✓	✓	✓
Огран. кол-ва кадров	Откл.	✓	✓	✓

Действия		Функция по умолчанию	*1	*2	*3
ProCap		✓	✓	✓	—
	Макс. кадр/сек	20 к/с	✓	✓	✓
	Кадры до съемки	10	✓	✓	✓
	Огран. кол-ва кадров	50	✓	✓	✓
ProCap SH1		✓	✓	✓	—
	Макс. кадр/сек	120 к/с	✓	✓	✓
	Кадры до съемки	28	✓	✓	✓
	Огран. кол-ва кадров	50	✓	✓	✓
ProCap SH2		✓	✓	✓	—
	Макс. кадр/сек	50 к/с	✓	✓	✓
	Кадры до съемки	12	✓	✓	✓
	Огран. кол-ва кадров	50	✓	✓	✓

Настройки автоспуска

☺12	✓	✓	✓	—
♥☺12	<input type="checkbox"/> (без ✓)	✓	✓	—
☺2	✓	✓	✓	—
♥☺2	✓	✓	✓	—

Действия		Функция по умолчанию	*1	*2	*3
☺С		✓	✓	✓	—
	Кол. Кадров	3 кадра	✓	✓	✓
	☺ Таймер	1сек	✓	✓	✓
	Интервал	0,5сек	✓	✓	✓
	АФ каждого кадра	Откл.	✓	✓	✓
♥☺С		<input type="checkbox"/> (без ✓)	✓	✓	—
	Кол. Кадров	3 кадра	✓	✓	✓
	☺ Таймер	1сек	✓	✓	✓
	Интервал	0,5сек	✓	✓	✓
	АФ каждого кадра	Откл.	✓	✓	✓

Настройки антишока [♦]

Антишок [♦]	Откл.	✓	✓	—
Задержка	0сек	✓	✓	—

Безв. [♥] настройки

Задержка	0сек	✓	✓	—
Подавление шума	Откл.	✓	✓	—
■)))	Запрещено	✓	✓	—
Подсветка Аф	Запрещено	✓	✓	—
Вспышка	Запрещено	✓	✓	—

8. Стабилизация

Действия	Функция по умолчанию	*1	*2	*3
 Стабилизация	S-IS Авто	✓	✓	✓
 Стабилизация	Приор.кад/мин	✓	✓	✓
 Стабилизация	Вкл.	—	✓	✓
Помощь при руч.съемке	Откл.	✓	✓	✓
Приор. I.S объектива	Откл.	✓	✓	✓

*1: Можно добавить к [Назначить].

*2: Значение по умолчанию можно восстановить путем выбора [Инициализация всех настроек].

*3: Значение по умолчанию можно восстановить путем выбора [Сброс настроек съемки].

1. Вычислит. режимы

Действия	Функция по умолчанию	*1	*2	*3
----------	----------------------	----	----	----

Съемка в супер-HD

Съемка в супер-HD	Откл.	✓	✓	✓
	80m F+RAW	✓	✓	✓
 Бит записи RAW	126бит	✓	✓	—
Задержка	0сек	✓	✓	—
 Время зарядки	0сек	✓	✓	—

Съемка Live ND

Съемка Live ND	Откл.	✓	✓	✓
Количество ND	ND8(3EV)	✓	✓	—
Симуляция LV	Вкл.	✓	✓	—

Съемка в режиме Live GND

Съемка в режиме Live GND	Откл.	✓	✓	✓
Количество GND	GND8(3EV)	✓	✓	—
Тип Фильтра	Тихий	✓	✓	—
Автоповорот фильтра	Вкл.	✓	✓	—

Действия	Функция по умолчанию	*1	*2	*3
Наложение фокуса				
Наложение фокуса	Откл.	✓	✓	✓
Устан. к-во снимков	8	✓	✓	—
Уст.разницу фокуса	5	✓	✓	—
 Время зарядки	0сек	✓	✓	—
HDR	Откл.	✓	✓	✓
Мультиэкспозиция				
Мультиэкспозиция	Откл.	—	✓	✓
Автокоррекц.	Откл.	—	✓	✓
Наложение	Откл.	—	✓	✓

2. Другие функции съемки



Действия	Функция по умолчанию	*1	*2	*3
 Цифровой телеконв.	Откл.	✓	✓	✓

Действия	Функция по умолчанию	*1	*2	*3
----------	----------------------	----	----	----

Интервальная съемка

Интервальная съемка	Откл.	—	✓	✓
Кол. Кадров	100	✓	✓	✓
Ожидание	00:00:01	✓	✓	✓
Интервал	00:00:01	✓	✓	✓
Режим интервала	Приорит. врем.	✓	✓	✓
Сглажив. экспозиции	Вкл.	✓	✓	✓
Видео из снимков	Откл.	✓	✓	✓
Параметры видео				
Разрешение видео	FullHD	✓	✓	✓
Частота Кадров	10к/с	✓	✓	✓
Корр. трапец. искр.	Откл.	✓	✓	✓

Корр. "рыбий глаз"

Корр. "рыбий глаз"	Откл.	✓	✓	✓
Угол	1	✓	✓	—
 /  Коррекция	Откл.	✓	✓	—

Действия	Функция по умолчанию	*1	*2	*3
----------	----------------------	----	----	----

Настройки BULB/TIME/COMP

Автофок. BULB/TIME	Вкл.	✓	✓	✓
Таймер BULB/TIME	8мин	✓	✓	✓
Таймер Live Composite	3часа	✓	✓	✓
Монитор BULB/TIME	-7	✓	✓	—
Live BULB	Откл.	✓	✓	—
Live TIME	0,5сек	✓	✓	—
Настройки комб.съемки	1/2сек	✓	✓	—

3. Брекетинг

Действия	Функция по умолчанию	*1	*2	*3
----------	----------------------	----	----	----

БКТ AE	Откл.	✓	✓	✓
--------	-------	---	---	---

ББ Брекет.

A-B	Откл.	✓	✓	✓
G-M	Откл.	✓	✓	✓

БКТ FL	Откл.	✓	✓	✓
--------	-------	---	---	---

БКТ ISO	Откл.	✓	✓	✓
---------	-------	---	---	---

АРТ БКТ

АРТ БКТ	Откл.	✓	✓	✓
Настройка АРТ БКТ	Только ART: ✓ (ART с несколькими типами: только тип  отмечен ✓.)	✓	✓	✓

Действия	Функция по умолчанию	*1	*2	*3
БКТ фокуса				
БКТ фокуса	Откл.	✓	✓	✓
Устан. к-во снимков	99	✓	✓	✓
Уст.разницу фокуса	5	✓	✓	✓
⚡Время зарядки	0сек	✓	✓	✓







Вкладка Аф

*1: Можно добавить к [Назначить].

*2: Значение по умолчанию можно восстановить путем выбора [Инициализация всех настроек].

*3: Значение по умолчанию можно восстановить путем выбора [Сброс настроек съемки].

1. Аф

Действия	Функция по умолчанию	*1	*2	*3
 Реж.Автофок.	П-Аф	✓	✓	✓
 Аф+Рф	Откл.	✓	✓	✓
Настройка AF Звезд. небо				
Приоритет Аф	Скорость	✓	✓	✓
Работа Аф	 Старт/Стоп	✓	✓	✓
Приоритет спуска	Откл.	✓	✓	✓
 Аф при наж.  на пол.				
П-Аф	Да	✓	✓	✓
Н-Аф/Н-Аф+TR	Да	✓	✓	✓
 в режиме Рф	Нет	✓	✓	✓
Приоритет спуска				
П-Аф	Откл.	✓	✓	✓
Н-Аф/Н-Аф+TR	Вкл.	✓	✓	✓

2. Аф

Действия	Функция по умолчанию	*1	*2	*3
Определение объекта	Откл.	✓	✓	—
📷 Настройка C-AF				
 📷 Область C-AF	Все	✓	✓	—
 📷 Область C-AF	Все	✓	✓	—
📷 Кнопка Аф				
	📷 Приоритет	✓	✓	✓
	📷 Приоритет	✓	✓	✓
Рамка опред. глаз	Вкл.	✓	✓	—

3. Аф





Действия	Функция по умолчанию	*1	*2	*3
Подсветка Аф	Вкл.	✓	✓	✓
Индикац Зоны Аф	Вкл.1	✓	✓	✓

4. Аф

Действия	Функция по умолчанию	*1	*2	*3
 Чувств. непрер. Аф	±0	✓	✓	✓

Действия	Функция по умолчанию	*1	*2	*3
----------	----------------------	----	----	----

 Приоритет центра C-AF

 Перекр.	✓	✓	✓	✓
 Сред.	✓	✓	✓	✓
 Большая	✓	✓	✓	✓
 C1	<input type="checkbox"/> (без ✓)	✓	✓	✓
 C2	<input type="checkbox"/> (без ✓)	✓	✓	✓
 C3	<input type="checkbox"/> (без ✓)	✓	✓	✓
 C4	<input type="checkbox"/> (без ✓)	✓	✓	✓



 Ограничит. Аф

Ограничит. Аф	Откл.	✓	✓	✓
Расстояние для Вкл.1	5,0 - 999,9 м	✓	✓	✓
Расстояние для Вкл.2	10,0 - 999,9 м	✓	✓	✓
Расстояние для Вкл.3	50,0 - 999,9 м	✓	✓	✓
Приоритет спуска	Вкл.	✓	✓	✓
 Сканер Аф	Вкл.	✓	✓	✓

 Калибровать Аф

Калибровать Аф	Откл.	✓	✓	—
Знач. точной настройки	±0	—	—	—

5. Видео Аф

Действия	Функция по умолчанию	*1	*2	*3
 Реж.Автофок.	Н-Аф	✓	✓	✓
 Скорость Н-Аф	±0	✓	✓	✓
 Чувств. непрер. Аф	±0	✓	✓	✓

6. Настройки мишени и операции Аф

Действия	Функция по умолчанию	*1	*2	*3
----------	----------------------	----	----	----

Настр. реж. мишени Аф

 Все	✓	✓	✓	—
[•] Однокадров.	✓	✓	✓	—
[#] Перекр.	✓	✓	✓	—
[■] Сред.	✓	✓	✓	—
[■■] Большая	✓	✓	✓	—
[■■] С1	<input type="checkbox"/> (без ✓)	✓	✓	—
[■■] С2	<input type="checkbox"/> (без ✓)	✓	✓	—
[■■] С3	<input type="checkbox"/> (без ✓)	✓	✓	—
[■■] С4	<input type="checkbox"/> (без ✓)	✓	✓	—

Ориентация компон. N

Реж. мишени Аф	<input type="checkbox"/> (без ✓)	✓	✓	—
Мишень Аф	<input type="checkbox"/> (без ✓)	✓	✓	—

Действия	Функция по умолчанию	*1	*2	*3
Уст. Дом				
Реж. мишени Аф	✓ (🗪) Все	✓	✓	✓
Мишень Аф	✓	✓	✓	✓
Выбор настроек экрана				
диск	Режим	✓	✓	✓
Кнопка	Pos	✓	✓	✓
Настройки петли				
Выбор петли	Откл.	✓	✓	✓
Через 🗪 Все	Нет	✓	✓	✓
Тачпад Аф	Откл.	✓	✓	✓

7. Рф

Действия	Функция по умолчанию	*1	*2	*3
Рф Помощник				
Увеличить	Откл.	✓	✓	—
Конт.коррекц.	Откл.	✓	✓	—
Индикатор фокуса	Откл.	✓	✓	—
Настр.конт.коррекции				
Цвет конт. коррекции	Красный	✓	✓	—
Усилить яркость	Нормально	✓	✓	—
Ред. яркость кадра	Откл.	✓	✓	—







Действия	Функция по умолчанию	*1	*2	*3
Задать расст.для РФ	999,9 м	✓	✓	✓
Переключатель РФ	Активен	✓	✓	✓
Кольцо Фокусир.	↻	✓	✓	—
Возврат Фокуса	Откл.	✓	✓	—

*1: Можно добавить к [Назначить].



*2: Значение по умолчанию можно восстановить путем выбора [Инициализация всех настроек].

*3: Значение по умолчанию можно восстановить путем выбора [Сброс настроек съемки].

1. Основ. настройки/Качество изобр.

Действия	Функция по умолчанию	*1	*2	*3
 Видеокодек	H.264	✓	✓	✓
 	4K 60p L-8	✓	✓	✓
 Режим	P	—	✓	—
 Скан. мерцания	Откл.	—	✓	✓
 Цифровой телеков.	Откл.	—	✓	✓

2. Режим цвет/ББ

Действия	Функция по умолчанию	*1	*2	*3	
 Режим цвета	Аналогично 	✓	✓	✓	
  Помощник просм.	Откл.	—	✓	—	
 ББ	ББ Авто	—	✓	✓	
 Все WB&Z					
	A-B	0	—	✓	—
	G-M	0	—	✓	—
 WB  AUTO Сохр. тепл. цвета	Вкл.	—	✓	✓	

3. ISO/Снижение шума

Действия	Функция по умолчанию	*1	*2	*3
🔊 ISO-A верх/по умолч				
Верхний Порог	12800	—	✓	✓
По умолчанию	200	—	✓	✓
🔊 ISO-Авто	Вкл.	—	✓	—
🔊 Фильтр Шума	Стандартный	—	✓	✓





4. Стабилизация

Действия	Функция по умолчанию	*1	*2	*3
🔊 Стабилизация	M-IS1	—	✓	✓
🔊 Уровень IS	±0	—	✓	✓

5. Запись звука/Подключение

Действия	Функция по умолчанию	*1	*2	*3
----------	----------------------	----	----	----

Настройки записи звука

Громкость записи					
	Встроенный 	±0	—	✓	—
	МІС 	±0	—	✓	—
 Огранич.громкости		Вкл.	—	✓	—
Уменьш. шума ветра		Откл.	—	✓	—
Частота записи		48кГц/16бит	—	✓	—
 Питание разъема		Вкл.	—	✓	—
Громк. записи кам.		Активен	—	✓	—
Громкость наушников		8	—	✓	—

Настройки тайм-кода

Режим тайм-кода		DF	—	✓	—
Прямой счет		Таймер видео	—	✓	—
Стартовое время		—	—	✓	—

HDMI-выход

Режим вывода		Монитор	—	✓	—
Сеанс Записи		Откл.	—	✓	—
Тайм-код		Вкл.	—	✓	—

6. Помощник при съемке

Действия	Функция по умолчанию	*1	*2	*3
Маркер центра	Откл.	—	✓	—
Настр.шаблона «Зебра»				
Настр.шаблона «Зебра»	Откл.	—	✓	—
 Уровень 1	80	—	✓	—
 Уровень 2	Откл.	—	✓	—
Красн. рамка при  REC	Вкл.	—	✓	—

*1: Можно добавить к [Назначить].



*2: Значение по умолчанию можно восстановить путем выбора [Инициализация всех настроек].

*3: Значение по умолчанию можно восстановить путем выбора [Сброс настроек съемки].



1. Файл





Действия	Функция по умолчанию	*1	*2	*3
	—	—	—	—
Сброс всех изображений	—	—	—	—
Копир. Все	—	—	—	—
Удалить все	—	—	✓	—

2. Операции

Действия	Функция по умолчанию	*1	*2	*3
  Функция	<input checked="" type="checkbox"/>	—	✓	—
 Функции диска		—	✓	—
  Знач. по умолч.	Недавнее	—	✓	—
Быстр. Удал	Откл.	—	✓	✓
RAW+JPEG Удал	RAW+JPEG	—	✓	—
RAW+JPEG 	JPEG	—	✓	—

3. Дисплей

Действия	Функция по умолчанию	*1	*2	*3
 	Вкл.	—	✓	✓

Действия	Функция по умолчанию	*1	*2	*3
Настройки инфо 	Все пункты: ✓	—	✓	✓
Настройки инфо  	Все пункты: ✓	—	✓	—
 Настр.	[ 25] и [Календарь]: ✓	—	✓	—
Настройки оценки	Все пункты: ✓	—	✓	—

*1: Можно добавить к **[Назначить]**.











*2: Значение по умолчанию можно восстановить путем выбора **[Инициализация всех настроек]**.











*3: Значение по умолчанию можно восстановить путем выбора **[Сброс настроек съемки]**.

1. Операции

Действия	Функция по умолчанию	*1	*2	*3
----------	----------------------	----	----	----

Настройки кнопок

















 Функция Кнопки				
	Комп. экспозиции	✓	✓	—
	Съемка в супер-HD	✓	✓	—
ISO	ISO	✓	✓	—
AF-ON	AF-ON	✓	✓	—
AEL	AEL	✓	✓	—
	AEL Выбор вида	✓	✓	—
	Откл.	✓	✓	—
	Откл.	✓	✓	—
	Откл.	✓	✓	—
		✓	✓	—
	Репетир	✓	✓	—
PВН 	Комп. экспозиции	✓	✓	—
PВН ISO	ISO	✓	✓	—

Действия		Функция по умолчанию	*1	*2	*3
	РВН AF-ON	AF-ON	✓	✓	—
	L-Fn	АФ Стоп	✓	✓	—
 Функция Кнопки					
		Комп. экспозиции	—	✓	—
		⊙REC	—	✓	—
	ISO	ISO	—	✓	—
	AF-ON	AF-ON	—	✓	—
	AEL	AEL	—	✓	—
		AEL Выбор вида	—	✓	—
		Откл.	—	✓	—
		Откл.	—	✓	—
		Откл.	—	✓	—
		Конт.коррекц.	—	✓	—
		Увеличить	—	✓	—
	РВН 	Комп. экспозиции	—	✓	—
	РВН ISO	ISO	—	✓	—
	РВН AF-ON	AF-ON	—	✓	—
	L-Fn	АФ Стоп	—	✓	—
 Функция затвора		Откл.	—	✓	—







Действия	Функция по умолчанию	*1	*2	*3
Управление меню по 	Нет	—	✓	—

Настройки диска

Функции диска

P	Переключатель 1	 : Комп. экспозиции  : Ps	✓	✓	—
	Переключатель 2	 : ISO  : ББ	✓	✓	—
A	Переключатель 1	 : Комп. экспозиции  : Значение диафрагмы	✓	✓	—
	Переключатель 2	 : ISO  : ББ	✓	✓	—
S	Переключатель 1	 : Комп. экспозиции  : Выдержка	✓	✓	—
	Переключатель 2	 : ISO  : ББ	✓	✓	—
M/B	Переключатель 1	 : Значение диафрагмы  : Выдержка	✓	✓	—
	Переключатель 2	 : Комп. экспозиции  : ISO	✓	✓	—

Функции диска

P	Переключатель 1	 : Комп. экспозиции  : Комп. экспозиции	—	✓	—
	Переключатель 2	 :  VOL  :  VOL	—	✓	—



Действия		Функция по умолчанию	*1	*2	*3
A	Переключатель 1	: Комп. экспозиции : Значение диафрагмы	—	✓	—
	Переключатель 2	: VOL : VOL	—	✓	—
S	Переключатель 1	: Комп. экспозиции : Выдержка	—	✓	—
	Переключатель 2	: VOL : VOL	—	✓	—
M	Переключатель 1	: Значение диафрагмы : Выдержка	—	✓	—
	Переключатель 2	: VOL : ISO	—	✓	—
Петля в меню		Нет	—	✓	—
Направл. Диска					
	Экспозиция	Диск 1	✓	✓	—
	Ps	Диск 1	✓	✓	—

Настройки мультиселектора

	Центр. кнопка	Откл.	✓	✓	—
	Клавиша направл.		✓	✓	—

Настр. перекл. Fn

	Функ-я перекл. Fn	режим2	—	✓	—
	Функ-я перекл. Fn	режим2	—	✓	—
	Перекл. Fn/перекл. пит-я	Fn	—	✓	—

Действия	Функция по умолчанию	*1	*2	*3
Настройки электрон. зума				
 Скор. электр.зума	Нормально	✓	✓	—
 Скор. электр.зума	Нормально	—	✓	—
 Блокир.	Откл.	✓	✓	—







2. Операции





Действия	Функция по умолчанию	*1	*2	*3
Режим LV Close Up	режим2	✓	✓	—
 Блокир.	Откл.	✓	✓	—
Приорит. Да/Нет	Нет	—	✓	—

Настройки курсора меню



Полож. курсора стр-цы	Сброс	—	✓	—
Полож. запуска меню	Недавнее	—	✓	—
Ярлык для настр. реж. BULB	Вкл.	✓	✓	—

Время наж. и удерж.

Заверш.  LV	0,7сек	✓	✓	—
Сброс рамки LV 	0,7сек	✓	✓	—
Сброс 	0,7сек	✓	✓	—
Сброс 	0,7сек	✓	✓	—
Сброс 	0,7сек	✓	✓	—
Сброс 	0,7сек	✓	✓	—









Действия	Функция по умолчанию	*1	*2	*3
Сброс 	0,7сек	✓	✓	—
Сброс 	0,7сек	✓	✓	—
Сброс 	0,7сек	✓	✓	—
Вызов автоперек. ЭВИ	0,7сек	✓	✓	—
Заверш. 	0,7сек	✓	✓	—
Сброс 	0,7сек	✓	✓	—
Перекл. блок. 	0,7сек	✓	✓	—
Заверш. скан. мерцания	0,7сек	✓	✓	—
Вызов настр. БКТ ББ	0,7сек	✓	✓	—
Вызов настр. АРТ БКТ	0,7сек	✓	✓	—
Вызов настр. БКТ фокус.	0,7сек	✓	✓	—
Вызов Настройки 	0,7сек	✓	✓	—
End GND	1,0сек	✓	✓	—
Reset GND	0,7сек	✓	✓	—

3. Live View

Действия	Функция по умолчанию	*1	*2	*3
 Режим LV	Стандартный	✓	✓	—
 Ночное видение	Откл.	✓	✓	—
Частота Кадров	Нормально	✓	✓	—
Режим Art LV	режим1	✓	✓	—

Действия	Функция по умолчанию	*1	*2	*3
LV с подавл. мерц.	Откл.	✓	✓	—
Помощник Selfie	Вкл.	—	✓	—

4. Информация

Действия	Функция по умолчанию	*1	*2	*3
Стиль ЭВИ	 Стиль 2	—	✓	—
Настройки инфо 	[Только изображение], [Информация 1] и [Информация 2]: ✓	✓	✓	—
Инфо при полунаж. 	Вкл.2	✓	✓	—
Настройки инфо  	[Только изображение], [Информация 1] и [Информация 2]: ✓	✓	✓	—
  Уровень	Вкл.	✓	✓	—
Настройки инфо 	[Только изображение], [Информация 1]: ✓	—	✓	—

5. Решетка/Другие дисплеи

Действия	Функция по умолчанию	*1	*2	*3
----------	----------------------	----	----	----

Настройки сетки

Цвет дисплея	Предустанов.1	✓	✓	—
Отображ. Сетки	Откл.	✓	✓	—
Цвет предустановки 1	R/G/B: 38 α: 75%	✓	✓	—
Цвет предустановки 2	R: 180 G/B: 0 α: 75%	✓	✓	—

Действия	Функция по умолчанию	*1	*2	*3
----------	----------------------	----	----	----

  Настройки сетки

Эксклюзивно для 	Откл.	✓	✓	—
Цвет дисплея	Предустанов.1	✓	✓	—
Отображ. Сетки	Откл.	✓	✓	—
Цвет предустановки 1	R/G/B: 38 α: 75%	✓	✓	—
Цвет предустановки 2	R: 180 G/B: 0 α: 75%	✓	✓	—

 Настройки сетки

Эксклюзивно для 	Откл.	—	✓	—
Цвет дисплея	Предустанов.1	—	✓	—
Отображ. Сетки	Откл.	—	✓	—
Цвет предустановки 1	R/G/B: 38 α: 75%	—	✓	—
Цвет предустановки 2	R: 180 G/B: 0 α: 75%	—	✓	—
Настр.сложных функций	Все элементы, кроме ISO: ✓	✓	✓	—

Настр. Гистограммы









Света	255	✓	✓	—
Тени	0	✓	✓	—

*1: Можно добавить к [Назначить].

*2: Значение по умолчанию можно восстановить путем выбора [Инициализация всех настроек].

*3: Значение по умолчанию можно восстановить путем выбора [Сброс настроек съемки].

1. Карта/Папка/Файл

Действия	Функция по умолчанию	*1	*2	*3
Форматирование карты	—	—	—	—
 Настр. гнезда карты				
Сохранить настр. 	Стандарт	✓	✓	—
 Сохранить гнездо		✓	✓	—
 Гнездо		✓	✓	—
 Настр. гнезда карты		✓	✓	—
Назн. папку для сохр	Не назначать	—	✓	—
Имя файла	Сброс	—	✓	—
Изм. Имя Файла				
sRGB	<u>MDD</u>	—	✓	—
Adobe RGB	<u>MDD</u>	—	✓	—

2. Запись информации

Действия	Функция по умолчанию	*1	*2	*3
Настройка объектива	Откл.	—	✓	—
dpi Настройка	350dpi	✓	✓	—

Действия	Функция по умолчанию	*1	*2	*3
----------	----------------------	----	----	----



Авторская Инфо.

Авторская Инфо.	Откл.	✓	✓	—
Имя Автора	—	—	—	—
Авторск. Название	—	—	—	—

3. Монитор/Звук/Подключение

Действия	Функция по умолчанию	*1	*2	*3
Настройки тачскрина	Вкл.	—	✓	—

Калибровка монитора

 (Яркость)	±0	✓	✓	—
 (Цветовая температура)	A0, G0	✓	✓	—

Настройка ЭВИ

 (Яркость)	Авто	✓	✓	—
 (Цветовая температура)	A0, G0	✓	✓	—

Настройки сенсора глаза

Автоперекл. ЭВИ	Вкл.	—	✓	—
Поведение при включ.	Сохран. экран	—	✓	—
Когда монитор открыт	Неактивен	—	✓	—
	Вкл.	✓	✓	—

Настройка HDMI

Разреш. вывода	4K	—	✓	—
Частота кадр.вывода	Приоритет 60p	—	—	—

Действия	Функция по умолчанию	*1	*2	*3
Настройки USB				
Режим USB	Выбрать	—	✓	—
Питание от USB	Да	—	✓	—

4. Wi-Fi/Bluetooth

Действия	Функция по умолчанию	*1	*2	*3
Режим полета	Откл.	—	✓	—
Bluetooth	Откл.	—	✓	—
Настр. беспров. затвора	—	—	—	—
Подключение Wi-Fi	—	—	✓	—



Настройки

Режим ожидания при выключенном питании	Откл.	—	✓	—
 Пароль для подключения	—	—	—	—
Сброс настроек 	—	—	—	—

Настройки Wi-Fi ПК

Wi-Fi MAC-адрес	—	—	—	—
Сброс настроек Wi-Fi ПК	—	—	—	—

5. Батарея/Сон

Действия	Функция по умолчанию	*1	*2	*3
 Состояние батареи	—	—	—	—
 Приор. батареи	Бат. Рукоятки	—	✓	—

Действия	Функция по умолчанию	*1	*2	*3
 Схема отображ.	мин	—	✓	—
Подсвет. Жк	Удержание	✓	✓	—
Автооткл.	1мин	✓	✓	—
Автом. Выкл. Питания	4часа	✓	✓	—
Быстр. спящий режим				
Быстр. спящий режим	Откл.	✓	✓	—
Подсвет. Жк	8сек	✓	✓	—
Автооткл.	10сек	✓	✓	—

6. Сброс/Часы/Язык/Другое

Действия	Функция по умолчанию	*1	*2	*3
Сброс/Инициализация всех настроек				
Сброс настроек съемки	—	—	—	—
Инициализация всех настроек	—	—	—	—
⌚ Настройки				
⌚	—	—	—	—
Часовой пояс	—	—	—	—
	—	—	—	—
Настроить Уровень	—	—	✓	—
Pixel Mapping	—	—	—	—
Версия встр. программ	—	—	—	—
Сертификация	—	—	—	—

Емкость карты памяти

Емкость карты памяти: Фотографии

В таблице представлены значения для SDXC-карты памяти емкостью 64 Гб, используемой для записи фотографий с соотношением сторон 4:3.

Режим записи	Размер фото (Подсчет Пикселей)	Коэффициент сжатия	Формат файла	Размер файла (МБ) (прибл.)	Количество сохраняемых фотоснимков
80M F +RAW (12 бит)	(Тренога) 10368×7776	Сжатие без потери данных	ORF	(Тренога) 183,7	(Тренога) 233
	10368×7776	1/4	JPEG		
	5184 × 3888	Сжатие без потери данных	ORI		
50M F +RAW (12 бит)	(Тренога) 10368×7776	Сжатие без потери данных	ORF	(Тренога) 170,5	(Тренога) 262
	(Съемка с рук) 8160×6120				
	8160×6120	1/4	JPEG	(Съемка с рук) 123,0	(Съемка с рук) 330
	5184 × 3888	Сжатие без потери данных	ORI		
25M F +RAW (12 бит)	(Тренога) 10368×7776	Сжатие без потери данных	ORF	(Тренога) 159,8	(Тренога) 292
	(Съемка с рук) 8160×6120				
	5760×4320	1/4	JPEG	(Съемка с рук) 112,3	(Съемка с рук) 410
	5184 × 3888	Сжатие без потери данных	ORI		

Режим записи	Размер фото (Подсчет Пикселей)	Коэффициент сжатия	Формат файла	Размер файла (МБ) (прибл.)	Количество сохраняемых фотоснимков
60M F +RAW (14 бит)	(Тренога) 10368×7776	Сжатие без потери данных	ORF	(Тренога) 197,0	(Тренога) 223
	10368×7776	1/4	JPEG		
	5184 × 3888	Сжатие без потери данных	ORI		
50M F +RAW (14 бит)	(Тренога) 10368×7776	Сжатие без потери данных	ORF	(Тренога) 183,8	(Тренога) 249
	(Съемка с рук) 8160×6120				
	8160×6120	1/4	JPEG	(Съемка с рук) 132,0	(Съемка с рук) 315
	5184 × 3888	Сжатие без потери данных	ORI		
25M F +RAW (14 бит)	(Тренога) 10368×7776	Сжатие без потери данных	ORF	(Тренога) 173,1	(Тренога) 275
	(Съемка с рук) 8160×6120				
	5760×4320	1/4	JPEG	(Съемка с рук) 121,2	(Съемка с рук) 386
	5184 × 3888	Сжатие без потери данных	ORI		
60M F	10368×7776	1/4	JPEG	35,2	1564
50M F	8160×6120	1/4	JPEG	22	2503
25M F	5760×4320	1/4	JPEG	11,2	4882

Режим записи	Размер фото (Подсчет Пикселей)	Коэффициент сжатия	Формат файла	Размер файла (МБ) (прибл.)	Количество сохраняемых фотоснимков
RAW	5184 × 3888	Сжатие без потери данных	ORF	22,4	2727
L SF		1/2,7	JPEG	13,4	4103
L F		1/4		9,2	5954
L N		1/8		4,9	11355
M1 SF	3200 × 2400	1/2,7	JPEG	5,4	10172
M1 F		1/4		3,8	14360
M1 N		1/8		2,2	24413
M2 SF	1920×1440	1/2,7	JPEG	2,3	24413
M2 F		1/4		1,7	32551
M2 N		1/8		1,1	48827
S1 SF	1280×960	1/2,7	JPEG	1,3	40689
S1 F		1/4		1,1	48827
S1 N		1/8		0,4	122067
S2 SF	1024×768	1/2,7	JPEG	1,1	54252
S2 F		1/4		0,5	122067
S2 N		1/8		0,3	162756

- Количество сохраняемых кадров может изменяться в зависимости от объекта, настроек отложенной печати и других факторов. В некоторых случаях количество отображаемых на экране сохраняемых фотографий не меняется, даже когда пользователь делает новые снимки или удаляет старые.
- Фактический размер файла зависит от объекта.

- Максимальное количество сохраняемых фотоснимков, отображаемое на экране, составляет 9999.

Емкость карты памяти: Видеоролики

В таблице представлены значения для карты памяти SDXC емкостью 64 ГБ.

Разрешение видео	Компенсация движения	Частота кадров воспр.	Продолжительность (прибл.)	
			[H.264] Видеокодек: установлено на [H.264]	[H.265] Видеокодек: установлено на [H.265]
С4К	—	59.94p	41 минута	54 минуты
		50.00p	41 минута	54 минуты
		29.97p	80 минут	105 минут
		25.00p	80 минут	105 минут
		24.00p	80 минут	105 минут
		23.98p	80 минут	105 минут
4К	—	59.94p	41 минута	54 минуты
		50.00p	41 минута	54 минуты
		29.97p	80 минут	105 минут
		25.00p	80 минут	105 минут
		23.98p	80 минут	105 минут

Разрешение видео	Компенсация движения	Частота кадров воспр.	Продолжительность (прибл.)	
			[H.264] Видеокодек]: установлено на [H.264]	[H.265] Видеокодек]: установлено на [H.265]
FHD	A-I	59.94p	—	51 минута
		50.00p	—	51 минута
		29.97p	41 минута	98 минут
		25.00p	41 минута	98 минут
		23.98p	41 минута	98 минут
	L-GOP	59.94p	152 минуты	187 минут
		50.00p	152 минуты	187 минут
		29.97p	281 минута	338 минут
		25.00p	281 минута	338 минут
		23.98p	281 минута	338 минут

- Значения приведены для видеоматериала, записанного с максимальной частотой кадров. Фактическая скорость передачи зависит от частоты кадров и записываемого сюжета.
- Если используется карта SDXC, можно записывать видеоролики длительностью до 3 часов. Видеоролики продолжительностью более 3 часов записываются в виде нескольких файлов (в зависимости от условий съемки камера может начать запись в новый файл до достижения лимита 3 часа).
- При использовании карты SD/SDHC видеоролики размером более 4 ГБ записываются в виде нескольких файлов (в зависимости от условий съемки камера может начать запись в новый файл до достижения лимита 4 ГБ).

МЕРЫ БЕЗОПАСНОСТИ

МЕРЫ БЕЗОПАСНОСТИ



ВНИМАНИЕ

ОПАСНОСТЬ ПОРАЖЕНИЯ ЭЛЕКТРИЧЕСКИМ ТОКОМ
НЕ ОТКРЫВАТЬ



ВНИМАНИЕ: ВО ИЗБЕЖАНИЕ ПОРАЖЕНИЯ ЭЛЕКТРИЧЕСКИМ ТОКОМ НЕ СНИМАЙТЕ КРЫШКУ (ИЛИ ЗАДНЮЮ ПАНЕЛЬ). ВНУТРИ ФОТОКАМЕРЫ НЕТ ДЕТАЛЕЙ, НУЖДАЮЩИХСЯ В ВАШЕМ ОБСЛУЖИВАНИИ. ДОВЕРЬТЕ ТЕХНИЧЕСКОЕ ОБСЛУЖИВАНИЕ ВЫСОКОКВАЛИФИЦИРОВАННОМУ СЕРВИСНОМУ ПЕРСОНАЛУ.



Восклицательный знак, заключенный в треугольник, обозначает в сопроводительной документации важные инструкции по эксплуатации и уходу.



ПРЕДУПРЕЖДЕНИЕ

Если изделие используется с нарушением указаний, отмеченных этим символом, возможно получение серьезной травмы или летальный исход.



ВНИМАНИЕ

Если изделие используется с нарушением указаний, отмеченных этим символом, возможно получение травмы.



ПРИМЕЧАНИЕ

Если изделие используется с нарушением указаний, отмеченных этим символом, возможно повреждение оборудования.

ПРЕДУПРЕЖДЕНИЕ!

ВО ИЗБЕЖАНИЕ ВОЗГОРАНИЯ ИЛИ ПОРАЖЕНИЯ ЭЛЕКТРИЧЕСКИМ ТОКОМ, НИ В КОЕМ СЛУЧАЕ НЕ РАЗБИРАЙТЕ ИЗДЕЛИЕ, НЕ ПОДВЕРГАЙТЕ ИЗДЕЛИЕ ВОЗДЕЙСТВИЮ ВОДЫ И НЕ ЭКСПЛУАТИРУЙТЕ ЕГО ПРИ ВЫСОКОЙ ВЛАЖНОСТИ ОКРУЖАЮЩЕЙ СРЕДЫ.

Меры предосторожности общего характера

Прочитайте все инструкции. Перед использованием изделия прочитайте все инструкции по эксплуатации. Сохраните все технические руководства и документацию для дальнейшего использования.

Источники питания. Подключайте данное изделие только к тем источникам питания, которые указаны на изделии.

Посторонние предметы. Во избежание травм запрещено вставлять в изделие металлические предметы.

Очистка. Перед очисткой обязательно отсоединяйте изделие от электросети. Для очистки можно использовать только влажную ткань. Нельзя использовать для очистки жидкие или аэрозольные очищающие средства, а также любые органические растворители.

Тепло. Нельзя использовать или хранить данное изделие рядом с такими источниками тепла как отопительные батареи, тепловые заслонки, печи и любое оборудование или устройства, выделяющее тепло, в т. ч. усилители стереосистем.

Молния. Если во время использования USB-адаптера переменного тока начинается гроза, незамедлительно выдерните шнур питания из настенной розетки.

Аксессуары. В целях личной безопасности и во избежание повреждения продукта используйте только аксессуары, рекомендованные нашей компанией.

Размещение. Надежно устанавливайте изделие на штатив, стойку или зажим, чтобы избежать повреждения изделия.

ПРЕДУПРЕЖДЕНИЕ

- **Запрещается пользоваться камерой рядом с горючими или взрывоопасными газами.**
- **Время от времени давайте глазам отдохнуть при использовании видеоскателя.**
Несоблюдение этого требования может привести к утомлению глаз, тошноте или вызвать ощущение, похожее на укачивание. Продолжительность и частота необходимого отдыха индивидуальны; судите по себе. В случае усталости или плохого самочувствия не используйте видеоскатель и при необходимости обратитесь к врачу.
- **Не используйте вспышку и LED (в том числе подсветку Af) при съемке людей (младенцев, маленьких детей и т.д.) с близкого расстояния.**
 - При съемке со вспышкой располагайте камеру не ближе 1 м от человеческих лиц. Срабатывание вспышки рядом с глазами может привести к временной потере зрения.
- **Не смотрите на солнце или источники яркого света через видеоскатель камеры.**
- **Держите камеру в месте, не достигаемом для детей.**
 - Всегда используйте и храните камеру вне пределов досягаемости для детей во избежание следующих ситуаций, в которых они могут получить серьезные травмы:
 - Ребенок может запутаться в ремешке камеры, что приведет к удушью.
 - Ребенок может случайно проглотить аккумулятор, карты памяти или другие мелкие детали.
 - Ребенок может ослепить вспышкой себя или других детей.
 - Ребенок может получить травму от движущихся деталей камеры.
- **При сильном нагреве USB-адаптера переменного тока или зарядного устройства и появлении необычных запахов, шума или дыма рядом с ним немедленно прекратите его использование и выдерните шнур питания из настенной розетки. Обратитесь к официальному дистрибьютору или в сервисный центр.**
- **Немедленно прекратите использование камеры при появлении необычного запаха, шума или дыма.**
 - Ни в коем случае не извлекайте аккумулятор голыми руками, поскольку это может вызвать возгорание или ожог рук.
- При работе с камерой никогда не держите ее влажными руками. Это может привести к перегреву, возгоранию, взрыву, удару электрическим током или неправильной работе.

- **Не оставляйте камеру в местах, где она может подвергаться воздействию очень высоких температур.**
 - Это может привести к порче частей и, при определенных обстоятельствах, к возгоранию камеры. Не используйте зарядное устройство или USB-адаптер переменного тока, если они накрыты (например, одеялом). Это может вызвать перегрев, ведущий к пожару.
- **Во избежание низкотемпературных ожогов обращайтесь с камерой осторожно.**
 - Поскольку камера содержит металлические детали, ее перегрев может привести к низкотемпературным ожогам. Примите во внимание следующее:
 - При продолжительном использовании камера нагревается. Держа камеру в этом состоянии, можно получить низкотемпературный ожог.
 - При крайне низких температурах окружающей среды корпус камеры может охладиться до температуры ниже окружающей. При низких температурах, по возможности, держите камеру в перчатках.
- Для защиты высокотехнологичных элементов данного изделия никогда не оставляйте камеру в нижеперечисленных местах ни во время использования, ни во время хранения:
 - места, где температура и/или влажность имеют высокие значения или чрезмерно колеблются. Под прямыми солнечными лучами, на пляже, в запертых автомобилях или рядом с источниками тепла (печи, отопительные батареи и т.п.) или увлажнителями;
 - там, где много песка или пыли;
 - рядом с горючими или взрывчатыми веществами;
 - в местах с повышенной влажностью типа ванной комнаты или под дождем;
 - в местах, подверженных сильным вибрациям.
- В камере используется литий-ионный аккумулятор нашей компании. Заряжать аккумулятор следует с помощью рекомендованного зарядного устройства или USB-адаптера переменного тока. Не следует использовать другие зарядные устройства или USB-адаптеры переменного тока.
- Не сжигайте и не подогревайте аккумуляторы в микроволновых печах, на горячих плитах, в сосудах высокого давления и т. д.
- Не оставляйте камеру на электромагнитных приборах или возле них. Это может привести к перегреву, возгоранию или взрыву.
- Не замыкайте контакты металлическими предметами.
- Принимайте необходимые меры предосторожности при хранении и обращении с аккумуляторами, чтобы предотвратить их контакт с любыми металлическими предметами, такими как украшения, булавки, скрепки, ключи и т. д. Короткое замыкание может привести к перегреву, взрыву или возгоранию, что может вызвать ожоги и травмы. Короткое замыкание может привести к взрыву, перегреву или возгоранию, в результате которого вы можете получить травмы или ожоги.
- Во избежание протекания аккумуляторов или повреждения их выводов, тщательно следуйте инструкциям по эксплуатации аккумуляторов. Никогда не пытайтесь разбирать аккумуляторы или дорабатывать их, паять и т.п.
- Если жидкость из аккумулятора попала в глаза, немедленно промойте глаза чистой, холодной проточной водой и срочно обратитесь к врачу.

- Если извлечь аккумулятор из камеры не удастся, обратитесь к авторизованному продавцу или в сервисный центр. Не пытайтесь извлечь аккумулятор с применением силы. В случае поврежденный аккумулятора (царапин и т. п.) возможен перегрев и даже взрыв.
- Всегда храните аккумуляторы в местах, недоступных для маленьких детей и домашних животных. Если аккумулятор случайно был проглочен, немедленно обратитесь к врачу.
- Во избежание протекания, перегрева, возгорания или взрыва, используйте только аккумуляторы, рекомендованные для использования с данным изделием.
- Если аккумуляторы не заряжаются в течение указанного времени, прекратите зарядку, и не используйте их.
- Не используйте аккумуляторы с царапинами или повреждениями корпуса и не царапайте аккумулятор.
- Не подвергайте аккумуляторы сильным ударам или продолжительной вибрации вследствие падения или удара. Это может привести к взрыву, перегреву или возгоранию.
- Если из аккумулятора выделяется жидкость, он выделяет необычный запах, изменяет цвет или деформируется, либо иным образом изменяет свойства, немедленно прекратите использовать камеру и отойдите от огня.
- Если жидкость, вытекающая из аккумулятора, попала на одежду или кожу, немедленно снимите загрязненную одежду и промойте пораженный участок чистой, холодной проточной водой. Если от жидкости на коже остался ожог, срочно обратитесь к врачу.
- Не используйте литий-ионные аккумуляторы при низкой температуре окружающей среды. Это может привести к выделению тепла, возгоранию или взрыву.
- Литий-ионный аккумулятор предназначен только для использования с цифровыми камерами. Не используйте аккумулятор с другими устройствами.
- **Не позволяйте детям или животным играть с аккумуляторами или переносить их (не допускайте, чтобы аккумуляторы лизали, брали в рот или жевали).**

Используйте только специальные аккумуляторы, зарядное устройство и USB-адаптер переменного тока

Мы настоятельно рекомендуем использовать с данной камерой только оригинальные перезаряжаемые аккумуляторы, зарядное устройство и USB-адаптер переменного тока, указанные нашей компанией в спецификации камеры. Использование аккумуляторов, зарядных устройств и/или USB-адаптеров переменного тока сторонних производителей может привести к пожару или получению травм вследствие протекания, перегрева, возгорания или других повреждений аккумулятора. Наша компания не несет ответственности за несчастные случаи или ущерб, произошедшие в результате использования аккумуляторов, зарядных устройств и/или USB-адаптеров переменного тока сторонних производителей.

ВНИМАНИЕ

- **Не накрывайте рукой вспышку во время ее срабатывания.**
- Поставляемый в комплекте USB-адаптер переменного тока F-7AC предназначен для использования только с этой камерой. Нельзя заряжать другие камеры с помощью этого USB-адаптера переменного тока.
- Не подключайте поставляемый в комплекте USB-адаптер переменного тока F-7AC ни к какому другому оборудованию, кроме этой камеры.
- Нельзя хранить аккумуляторы в местах, где они могут подвергаться воздействию прямых солнечных лучей, высоких температур в автомобилях, рядом с источниками тепла и т. п.
- Всегда держите аккумуляторы сухими.
- Во время продолжительного использования аккумулятор может нагреться. Во избежание ожогов не вынимайте его из камеры сразу же.
- В камере используется один литий-ионный аккумулятор. Используйте только указанные оригинальные аккумуляторы. В случае замены аккумулятора на аккумулятор неподходящего типа возникает риск взрыва.
- Утилизация аккумуляторов помогает сберечь ресурсы нашей планеты. Выбрасывая отработавшие аккумуляторы, не забудьте закрыть их контактные выводы. Всегда соблюдайте местные законы и правила.

ПРИМЕЧАНИЕ

- **Нельзя хранить камеру в пыльных или влажных помещениях.**
- **Используйте только карты памяти SD/SDHC/SDXC. Не используйте другие типы карт.**

Если вы случайно вставили в камеру карту памяти другого типа, обратитесь к уполномоченному дистрибьютору или в сервисный центр. Не пытайтесь извлечь карту силой.
- Регулярно создавайте резервные копии важных данных на компьютере или другом устройстве хранения, чтобы избежать случайной потери.
- Наша компания не несет ответственности за потерю каких-либо данных, хранящихся на данном устройстве.
- Следите за ремешком, на котором висит камера. Он может легко зацепиться за различные выступающие предметы и стать причиной серьезных травм или повреждений.
- Перед транспортировкой камеры отсоедините штатив и все другие дополнительные принадлежности других производителей.
- Не роняйте камеру и не подвергайте ее воздействию сильных ударов или вибраций.
- При установке камеры на штатив или снятия со штатива вращайте винт штатива, а не камеру.
- Не касайтесь электрических контактов на камере.
- Не оставляйте камеру направленной прямо на солнце. Это может привести к повреждению объектива или шторок затвора, нарушению цветопередачи, появлению ореола на матрице, а также к пожару.

- Не допускайте воздействия мощных источников света или прямого солнечного света на видоискатель. Нагревание может привести к повреждению видоискателя.
- Не толкайте и не тяните объектив с силой.
- Перед заменой аккумулятора или открытием и закрытием крышек обязательно удалите капли воды и влаги с данного изделия.
- Вынимайте аккумулятор перед продолжительным хранением камеры. Выбирайте для хранения прохладные и сухие места во избежание конденсации и образования налета внутри камеры. Проверьте камеру после хранения, включив питание и нажав на кнопку спуска затвора; убедитесь, что она функционирует нормально.
- Возможны сбои в работе камеры, если она используется в местах с воздействием магнитного/электромагнитного поля, радиоволн или высокого напряжения, например, рядом с телевизором, микроволновой печью, вблизи теле- или радиобашни или опор ЛЭП. В этом случае включите и снова выключите камеру, прежде чем продолжить работу.
- Всегда соблюдайте ограничения касательно условий эксплуатации камеры, описанные в ее руководстве.
- Вставляйте аккумулятор осторожно, как описано в инструкции по эксплуатации.
- Перед установкой аккумулятора внимательно осмотрите его на наличие протечек, изменения окраски, деформации или других аномальных признаков.
- Перед длительным хранением камеры обязательно извлеките из нее аккумулятор.
- Если требуется длительное хранение, храните аккумулятор в прохладном месте.
- USB-адаптер переменного тока вставного типа:
Правильно подключите USB-адаптер переменного тока вставного типа F-7AC, вставив вилку в настенную розетку вертикально.
- Поскольку сетевой штепсель адаптера переменного тока используется для отсоединения адаптера переменного тока от электрической сети, подключайте его к розетке, расположенной в легкодоступном месте.
- Потребление энергии камерой зависит от используемых функций.
- В указанных ниже режимах электроэнергия расходуется непрерывно и аккумулятор быстро разряжается.
 - Непрерывно используется трансфокатор.
 - В режиме съемки кнопка спуска продолжительное время нажата наполовину, что включает автоматическую фокусировку.
 - Просмотр снимков на экране в течение продолжительного времени.
- При использовании разряженного аккумулятора камера может выключиться без отображения индикатора предупреждения о недостаточном заряде аккумулятора.
- Попадание влаги или жира на контактные выводы аккумулятора может привести к нарушению контакта с камерой. Перед использованием тщательно протрите аккумулятор сухой салфеткой.
- Обязательно заряжайте аккумулятор перед первым использованием или после длительного хранения.
- При использовании камеры с аккумуляторными элементами питания при низких температурах окружающей среды, держите камеру и запасные аккумуляторы в как можно более теплом месте. Аккумуляторы, разрядившиеся при низкой температуре, могут восстановить работоспособность при комнатной температуре.

- Перед длительными поездками, особенно за границу, купите запасные аккумуляторы. Во время путешествия возможны затруднения с приобретением рекомендованных аккумуляторов.

Использование функций беспроводной сети LAN/Bluetooth®

- **Выключайте камеру в больницах и других местах, где присутствует медицинское оборудование.**

Радиоволны, излучаемые камерой, могут оказывать негативное воздействие на медицинское оборудование и приводить к неисправностям, которые могут стать причиной несчастных случаев. Всегда отключайте функции беспроводной сети LAN/Bluetooth® вблизи медицинского оборудования (P450).

- **Выключайте камеру на борту самолета.**

Использование беспроводных устройств на борту самолета может мешать безопасной эксплуатации самолета. Всегда отключайте функции беспроводной сети LAN/Bluetooth® на борту воздушного судна (P450).

- **Не используйте данное изделие в местах, где оно может мешать работе расположенных поблизости радиолокационных систем.**

Монитор

- Не давите на поверхность экрана слишком сильно, иначе изображение может стать нечетким, возможны неполадки в режиме просмотра или повреждение экрана.
- В верхней/нижней части экрана может появляться белая полоска, но это не является признаком неполадок.
- При расположении объекта съемки по диагонали поля обзора камеры его края могут выглядеть на экране зигзагообразными. Это не является признаком неполадок. Данный эффект будет менее заметен в режиме просмотра.
- В условиях низких температур экран может включаться с большой задержкой или выводить изображение с измененными цветами.
При использовании камеры на сильном морозе будет полезно время от времени помещать ее в теплое место. Экран, работающий хуже при низких температурах, восстановится при нормальных температурах.
- Экран данного изделия произведен по высокоточной технологии, однако некоторые пиксели все равно могут выгорать. Они не влияют на сохранение изображений. В зависимости от угла обзора возможна неравномерность цвета и яркости. Это происходит в силу конструкции экрана и не является неисправностью.

Правовые и прочие уведомления

- Наша компания не дает никаких заверений или гарантий в отношении убытков или ожидаемой выгоды от надлежащего использования данного изделия, а также требований третьих лиц, вызванных ненадлежащим использованием данного изделия.

- Наша компания не дает никаких заверений или гарантий в отношении убытков или ожидаемой выгоды, которые могут возникнуть из-за стирания данных снимков при надлежащем использовании данного изделия.

Ограничение гарантии

- Наша компания не делает заявлений и не дает гарантий, как явных, так и подразумеваемых, посредством или в отношении любого содержания данных письменных материалов или программного обеспечения, и ни при каких обстоятельствах не будет нести ответственность по любой подразумеваемой гарантии товарного состояния или пригодности для любых конкретных целей или за любой косвенный, побочный или не прямой ущерб (включая ущерб от потери коммерческой выгоды, прерывания деятельности и потери коммерческой информации, но не ограничиваясь ими), возникающий в результате использования или неспособности использовать эти письменные материалы, программное обеспечение или оборудование. В некоторых странах запрещено исключать или ограничивать ответственность за вытекающие или побочные убытки или за косвенные гарантии, поэтому ограничения, приведенные выше, могут на вас не распространяться.
- Наша компания сохраняет за собой все права на настоящее руководство.

Предупреждение

Несанкционированное фотографирование или использование материалов, защищенных авторским правом, может привести к нарушению действующего законодательства об авторском праве. Наша компания не принимает никакой ответственности за несанкционированные фотографирование, использование и другие действия, нарушающие права владельцев авторского права.

Уведомление об авторском праве

Все права защищены. Никакая часть настоящих печатных материалов или программного обеспечения ни в каких целях не может быть воспроизведена или использована в какой бы то ни было форме и какими бы то ни было средствами, будь то электронные или механические, включая фотокопирование и запись на магнитный носитель или сохранение в запоминающих устройствах или поисковых системах, если на то нет письменного разрешения нашей компании. Мы не принимаем никакой ответственности за использование информации, содержащейся в настоящих печатных материалах или программном обеспечении, или за убытки, явившиеся следствием использования этой информации. Наша компания сохраняет право на внесение изменений в форму и содержание настоящей публикации или в программное обеспечение без каких-либо обязательств и предварительных уведомлений.

Товарные знаки

- Логотип SDXC является товарным знаком SD-3C, LLC.
- Логотип Apical является товарным знаком Apical Limited.



- Микро 4/3, 4/3 и логотипы Micro Four Thirds и Four Thirds являются товарными знаками или зарегистрированными товарными знаками OM Digital Solutions Corporation в Японии, США, странах Европейского союза и других странах.
- Wi-Fi является зарегистрированным товарным знаком Wi-Fi Alliance.
- Словесный знак и логотипы **Bluetooth**[®] являются зарегистрированными товарными знаками, принадлежащими Bluetooth SIG, Inc., и любое использование этих знаков OM Digital Solutions Corporation осуществляется по лицензии.
- QR-код является товарным знаком Denso Wave Inc.
- Стандарты файловых систем камеры, упоминаемые в данном руководстве — это «Правила проектирования файловых систем камер/DCF», установленные японской Ассоциацией производителей электроники и информационных технологий (JEITA).
- Все прочие названия компаний и продуктов являются зарегистрированными товарными знаками и/или товарными знаками их соответствующих владельцев. Символы «™» и «®» иногда могут опускаться.

ДАННЫЙ ПРОДУКТ ЛИЦЕНЗИРОВАН В СООТВЕТСТВИИ С ЛИЦЕНЗИЕЙ AVC PATENT PORTFOLIO LICENSE ДЛЯ ЛИЧНОГО И НЕКОММЕРЧЕСКОГО ИСПОЛЬЗОВАНИЯ В СЛЕДУЮЩИХ ЦЕЛЯХ:
(i) КОДИРОВАНИЕ ВИДЕО В СООТВЕТСТВИИ СО СТАНДАРТОМ AVC («ВИДЕО AVC») И/ИЛИ
(ii) ДЕШИФРОВАНИЯ ВИДЕО AVC, КОТОРОЕ БЫЛО КОДИРОВАНО ПОЛЬЗОВАТЕЛЕМ В РАМКАХ ЛИЧНОЙ И НЕКОММЕРЧЕСКОЙ ДЕЯТЕЛЬНОСТИ И/ИЛИ БЫЛО ПОЛУЧЕНО ОТ ПОСТАВЩИКА ВИДЕО, ИМЕЮЩЕГО ЛИЦЕНЗИЮ НА ПРЕДОСТАВЛЕНИЕ ВИДЕО AVC. ЛИЦЕНЗИЯ НЕ ПРЕДОСТАВЛЯЕТСЯ ДЛЯ ИСПОЛЬЗОВАНИЯ В ДРУГИХ ЦЕЛЯХ И НЕ ПОДРАЗУМЕВАЕТ ИНОГО ИСПОЛЬЗОВАНИЯ. ДОПОЛНИТЕЛЬНУЮ ИНФОРМАЦИЮ МОЖНО ПОЛУЧИТЬ В MPEG LA, L.L.C. СМ. [HTTP://WWW.MPEGLA.COM](http://www.mpegla.com)

Программное обеспечение в данной камере может включать программы сторонних производителей. Любая программа сторонних производителей подпадает под действия и условия ее владельцев или держателей лицензии, на основании которых данная программа предоставляется вам.

Эти условия, а также иные примечания к программам сторонних производителей, если таковые имеются, можно найти в файле в формате PDF с примечаниями к программному обеспечению на сайте:

<https://support.jp.omsystem.com/en/support/imshow/digicamera/download/notice/notice.html>

Дополнения и изменения после обновления прошивки

Дополнения и изменения после обновления прошивки до версии 1.1

Следующие функции добавлены/изменены после обновления прошивки.

- Настройки безопасности подключения смартфона (P.598)
- Настройки по умолчанию (P.599)

Настройка безопасности подключения смартфона (🔒 Безопасн. подключ.)

Установите уровень безопасности при подключении смартфона через Wi-Fi.

Меню

• MENU → 🏠 → 4. Wi-Fi/Bluetooth → 📱 Настройки → 🔒 Безопасн. подключ.

- 🔗 Если установлено [WPA2/WPA3], смартфон, возможно, не подключится по Wi-Fi. В таком случае установите [WPA2].
- 🔗 Изменение настроек поменяет пароль подключения Wi-Fi и пароль **Bluetooth**®.
- 🔗 После смены паролей выполните вновь сопряжение фотокамеры и смартфона.
👉 «Сопряжение камеры со смартфоном (Подключение Wi-Fi)» (P.452)
- 🔗 Выполнение [Сброс настроек 📱] (P.462) запустит [🔒 Безопасн. подключ.].

Настройки по умолчанию

У Вкладка

*1: Можно добавить к **[Назначить]**.

*2: Значение по умолчанию можно восстановить путем выбора **[Инициализация всех настроек]**.

*3: Значение по умолчанию можно восстановить путем выбора **[Сброс настроек съемки]**.

4. Wi-Fi/Bluetooth

Действия	Функция по умолчанию	*1	*2	*3
📱 Настройки				
📱 Безопасн. подключ.	WPA2/WPA3	—	—	—

дата опубликования 2024.01.



<https://www.om-digitalsolutions.com/>