



DIGITALNI FOTOAPARAT

OM SYSTEM

OM-1 Mark II

Navodila za uporabo

Ver.1.1

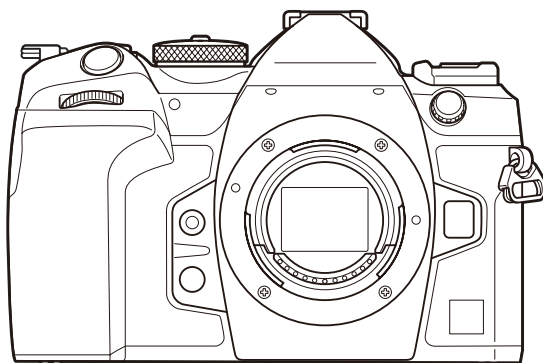

SL

Št. modela: IM027

■ Zahvaljujemo se vam za nakup našega digitalnega fotoaparata. Prosimo, da pred uporabo svojega novega fotoaparata skrbno preberete ta navodila in tako zagotovite njegovo optimalno delovanje ter daljšo življenjsko dobo.

■ **Pred uporabo tega izdelka zagotovite, da ste prebrali in razumeli vsebino »VARNOSTNI UKREPI«.** Ta navodila shranite za prihodnjo uporabo.

■ Priporočamo, da pred fotografiranjem pomembnih posnetkov naredite nekaj poskusnih, da se privadite na fotoaparati.

■ Ilustracije zaslona in fotoaparata v navodilih so bile narisane v obdobju razvoja fotoaparata in se lahko razlikujejo od dejanskega izdelka.

■ Če so zaradi posodobitve strojne programske opreme fotoaparata funkcije na njem spremenjene ali dodane, se vsebina navodil razlikuje od dejanskega stanja. Najnovejše informacije poiščite na naši spletni strani.

Kazalo vsebine

Uvod	19
Preden začnete	19
Registracija uporabnika	19
Namestitev računalniške programske opreme/aplikacij	20
O navodilih za uporabo	21
Kako iščete informacije	21
Kako berete ta navodila za uporabo	22
Imena delov	24
Priprava	26
Razpakiranje vsebine škatle	26
Namestitev paščka	27
Vstavljanje in odstranjevanje baterije	28
Vstavljanje baterije	28
Odstranjevanje baterije	29
Polnjenje baterije z adapterjem USB-AC	30
Polnjenje baterije z napravo USB	32
Polnjenje prek USB	32
Vstavljanje in odstranjevanje kartice	33
Vstavljanje spominske kartice	33
Odstranjevanje kartice	34
Uporaba dveh spominskih kartic	34
Ustrezne kartice	34
Nameščanje in odstranjevanje objektivov	36
Namestitev objektiva na fotoaparatus	36
Odstranjevanje objektivov	37
Uporaba zaslona	38
Vklop fotoaparata	39
Način mirovanja	40
Začetna nastavitve	41
Kaj naredite, če ne morete prebrati zaslona	43

















Fotografiranje	44
Prikazi informacij med fotografiranjem	44
Preklapljanje med zasloni	47
Spreminjanje prikaza informacij	49
Fotografiranje	51
Vrste načinov fotografiranja	51
Fotografiranje z uporabo zaslona na dotik	54
Pregled slik (Image Review)	56
Izbiranje zaslonek in hitrosti sprožilca s strani fotoaparata (P : Program AE)	58
Zamik programa	60
Izbiranje zaslonek (A : prednost zaslonek AE)	61
Izbiranje časa osvetlitve (S : Prednost sprožilca AE)	63
Izbiranje odprtosti zaslonek in časa osvetlitve (M : ročna osvetlitev)	65
Uporaba kompenzacije osvetlitve v načinu M	67
Dolge osvetlitve (B : Bulb/Time)	68
Posvetli prelivanje barv (B : fotografiranje z živo mešanico)	72
Shranjevanje nastavitev po meri na gumb za izbiro načina (načini po meri C1 , C2 , C3 in C4) ..	75
Shranjevanje nastavitev (Dodeli)	75
Uporaba načinov po meri (C1/C2/C3/C4)	77
Snemanje videoposnetkov	80
Snemanje videoposnetkov v načinu videoposnetka ().	80
Snemanje videoposnetkov v načinih fotografiranja	83
Nadzor na dotik (Tih krmilniki)	84
Nastavitve fotografiranja	85
Spreminjanje nastavitev fotografiranja	85
Neposredne tipke	86
Funkcije in neposredne tipke	86
Nastavitve z neposrednimi tipkami	89
Super nadzorna plošča slike v živo/super nadzorna plošča	91
Na super nadzorni plošči slike v živo/super nadzorni plošči	91
Nastavitve s super nadzorno ploščo/super nadzorno ploščo slike v živo	93

Razpoložljive nastavitve na super nadzorni plošči/super nadzorni plošči slike v živo.	95
Uporaba menija.	98
Funkcije, ki so na voljo v menijih.	98
Upravljanje menijev.	99
Prikaz opisa možnosti menija.	101
Možnosti, prikazane s sivo barvo.	102
Osnovne funkcije za ostrenje.	103
Izbiranje načina ostrenja (📷 AF Mode / 📷 AF Mode).	103
Uporaba možnosti Starry Sky AF.	105
Nastavljanje položaja ostrenja za Preset MF.	106
Ročno prilagajanje ostrenja med samodejnim ostrenjem.	107
Izbira cilja ostrenja (Ciljna točka samodejnega ostrenja).	108
Izbiranje cilja načina samodejnega ostrenja (AF Target Mode).	110
Nastavljanje možnosti za 📷 načine ciljev samodejnega ostrenja (📷 AF Target Mode Settings). .	113
Samodejno ostrenje z okvirjem za povečavo/Povečava samodejnega ostrenja (Supertočkovno samodejno ostrenje).	115
Funkcije za konfiguriranje načina ostrenja.	118
Kombinirano samodejno in ročno ostrenje (📷 AF+MF).	118
Konfiguriranje delovanja samodejnega ostrenja ob pritisku sprožilca (📷 AF by half-pressing 📷). .	120
Samodejno ostrenje s tipko AF-ON.	121
Uporaba samodejnega ostrenja v načinu ročnega ostrenja (AF-ON in MF mode).	122
Konfiguriranje delovanja fotoaparata, kadar ne more izostriti motiva (Release Priority).	123
Spreminjanje nastavitve samodejnega ostrenja zvezdnatega neba (Starry Sky AF Setting).	124
Funkcije za urejanje delovanja samodejnega ostrenja za prilagajanje motivu.	125
Ostrenje s sledenjem na izbranih motivih (Subject Detection).	125
Fotografiranje s funkcijo [Subject Detection].	126
Konfiguriranje funkcije C-AF, ko je zaznavanje motiva omogočeno (📷 C-AF Setting).	128
Dodeljevanje prednosti ostrenja tipkam (📷 📷 AF Button).	129
Konfiguriranje prikazov okvirjev za zaznane oči (Eye Detection Frame).	130
Prednost cilja na sredini C-AF (📷 C-AF Center Priority).	131
Občutljivost sledenja C-AF (📷 C-AF Sensitivity/📷 C-AF Sensitivity).	132



Hitrost ostrenja C-AF (C-AF Speed).....	133
Funkcije za spreminjanje delovanja fotoaparata glede ostrine.	134
Območje izostritve objektiva (AF Limiter).....	134
Uporaba nastavitvev, shranjenih v [AF Limiter].....	134
Konfiguriranje možnosti [AF Limiter].....	135
Zajemanje objektiva C-AF (AF Scanner).....	137
Natančno nastavljanje samodejnega ostrenja (AF Focus Adjustment).....	138
Uporaba shranjene vrednosti prilagoditve ostrine.....	138
Konfiguriranje [AF Focus Adjustment].....	139
Pomoč pri samodejnem ostrenju z lučko samodejnega ostrenja (AF Illuminator).....	140
Način prikaza cilja samodejnega ostrenja (AF Area Pointer).....	141
Funkcije za nastavljanje položaja ostrenja.	142
Usklajevanje izbire cilja samodejnega ostrenja z usmeritvijo fotoaparata (Orientation Linked [::])	142
Izbiranje privzetega merka samodejnega ostrenja ([::] Set Home).....	144
Uporaba funkcije [::]Home].....	145
Izbira cilja samodejnega ostrenja ([::]Select Screen Settings).....	146
Omogočanje oklepanja izbire samodejnega ostrenja ([::] Loop Settings).....	147
Izbira cilja samodejnega ostrenja na dotik za fotografiranje z iskalom (AF Targeting Pad).....	149
Druge funkcije, ki so uporabne med ostrenjem.	150
Pomoč pri ročnem ostrenju (MF Assist).....	150
Možnosti iskanja vrha z ostrenjem (Peaking Settings).....	152
Uporaba iskanja vrha ostrenja.....	153
Izbiranje razdalje ostrenja za prednastavljeno samodejno ostrenje (Preset MF distance).....	154
Onemogočanje MF ročaja (MF Clutch).....	155
Smer ostrenja objektiva (Focus Ring).....	156
Ponastavljanje položaja objektiva pri izklopu (Reset Lens).....	157
Merjenje in osvetlitev.	158
Nadzor osvetlitve (Kompenzacija osvetlitve).....	158
Prilagajanje kompenzacije osvetlitve.....	159
Ponastavljanje kompenzacije osvetlitve.....	160
EV koraki za nadzor osvetlitve (EV Step).....	161















Natančno nastavljanje osvetlitve (Exposure Shift).....	162
Zmanjševanje utripanja pod osvetlitvijo LED ( Flicker Scan /  Flicker Scan).....	163
Izbiranje hitrosti sprožilca.....	164
Določanje načina merjenja svetlosti (Metering).....	165
Zaklepanje osvetlitve (AE Lock).....	166
Merjenje osvetlitve z zaklepom (Metering during ),.....	167
Sproščanje zaklepa AE po fotografiranju ( Auto Reset).....	168
Zaklep osvetlitve, ko je sprožilec pritisnjen do polovice (AEL by half-pressing ).....	169
Nastavljanje možnosti merjenja za zaporedno fotografiranje (Metering during ).....	170
Merjenje cilja ostrenja ( Spot Metering).....	171
Spreminjanje občutljivosti ISO (ISO).....	172
EV koraki za nadzor občutljivosti ISO (ISO Step).....	174
Nastavljanje obsega vrednosti občutljivosti ISO, izbranih v načinu [Auto] ( ISO-A Upper/Default /  ISO-A Upper/Default).....	175
Nastavljanje hitrosti sprožilca, pri kateri fotoaparati samodejno dvigne občutljivost ISO ( ISO-A Lowest S/S).....	176
Izbiranje načinov, v katerih se lahko za občutljivost ISO uporablja [Auto] ( ISO-Auto /  ISO-Auto).....	177
Možnosti zmanjševanja šuma visoke ISO ( Noise Filter /  Noise Filter).....	178
Možnosti obdelave slike (Low ISO Processing).....	179
Možnosti zmanjšanja šuma pri dolgi izpostavljenosti (Noise Reduction).....	180
Fotografiranje z bliskavico.....	181
Uporaba bliskavice (Fotografiranje z bliskavico).....	181
Enote bliskavice, zasnovane za uporabo s fotoaparatom.....	181
Lastnosti, ki so na voljo z združljivimi enotami bliskavice.....	182
Pritrjevanje združljivih enot bliskavice.....	182
Odstranjevanje enote dodatne bliskavice.....	184
Izbira načina bliskavice (Flash Mode).....	185
Načini bliskavice.....	185
Načini bliskavice in kombinacije nastavitvev.....	186
Konfiguriranje načinov bliskavice (Flash Mode Settings).....	189
Prilagajanje jakosti bliskavice (Flash Exposure Comp.).....	190
Brezžični nadzor zunanje bliskavice ( RC Mode).....	191

Izbira hitrosti sinhronizacije bliskavice (⚡ X-Sync).	192
Izbiranje najnižje hitrosti sprožilca (⚡ Slow Limit).	193
Kompenzacija bliskavice in osvetlitve (⚡ + ☀).	194
Nastavljanje uravnavanja osvetlitve za merjenje TTL (Balanced Flash Metering).	195
Zaporedno fotografiranje/samosprožilec.	196
Izvajanje zaporednega fotografiranja/fotografiranja s samosprožilcem.	196
Število slik, ki jih lahko posnamete.	198
Konfiguriranje funkcij zaporednega fotografiranja (Sequential Shooting Settings).	200
Konfiguriranje funkcij samosprožilca (Self-timer Settings).	202
Fotografiranje brez vibracij, ki jih povzročata delovanje sprožilca (Anti-Shock [⬆] Settings).	204
Fotografiranje brez zvoka sprožilca (Silent [♥] Settings).	205
Fotografiranje brez zamika proženja (fotografiranje Pro Capture).	207
Zmanjšanje utripanja na fotografijah (Anti-Flicker Shooting).	210
Stabilizacija slike.	211
Zmanjševanje tresenja fotoaparata (📷 Stabilizator slike / 📷 Image Stabilizer).	211
Nastavljanje podrobne možnosti stabilizatorja slike.	212
Možnosti stabilizacije slike (📷 IS Level).	213
Polovični pritisk stabilizacije slike (📷 Image Stabilizer).	214
Stabilizacija slike v načinu zaporednega snemanja (📷 Image Stabilizer).	215
Prikazovanje gibanja fotoaparata na zaslonu (Handheld Assist).	216
Stabilizacija za objektivne IS (Lens I.S. Priority).	217
Barva in kakovost.	218
Nastavljanje kakovosti fotografij in videoposnetkov (📷 📺 / 📷 📺).	218
Konfiguriranje možnosti 📷 📺.	218
Konfiguriranje možnosti 📷 📺.	219
Kombinacije velikosti posnetkov JPEG in stopnje stiskanja (📷 📺 Detailed Settings).	223
Izbiranje kodeka za snemanje videoposnetkov (📷 Video Codec).	224
Nastavitev razmerja stranic (Image Aspect).	225
Periferna osvetlitev (Shading Comp.).	226
Možnosti obdelave (📷 Picture Mode / 📷 Picture Mode).	227
Nastavljanje možnosti 📷 Picture Mode.	228
Nastavljanje podrobnih možnosti za način slike.	230

Nastavljanje možnosti  Picture Mode	233
Izbiranje prikazov možnosti pri izbiri načina slike ( Picture Mode Settings)	234
Prilagajanje barve (WB (Ravnesje beline))	235
Nastavljanje ravnovesja beline	235
Fino prilagajanje ravnovesja beline vsakega načina WB	237
Ravnovesje beline z enim dotikom	238
Zaklepanje ravnovesja beline v načinu videoposnetka ( Button Function:  Lock)	240
Fino prilagajanje ravnovesja beline ( All  /  All )	241
Ohranitev toplih tonov osvetlitve z volframovo žarnico v načinu WB Auto mode (  Keep Warm Color /   Keep Warm Color)	242
Ravnovesje beline bliskavice ( +WB)	243
Nastavljanje formata reprodukcije barv (Color Space)	244
Možnosti predogleda za [ Picture Mode] (  View Assist)	245
Posebni načini fotografiranja (računalniški načini)	246
Snemanje fotografij v višji ločljivosti (High Res Shot)	246
Omogočanje posnetka visoke ločljivosti	246
Konfiguriranje posnetka visoke ločljivosti	247
Fotografiranje	248
Upočasnitev sprožilca v svetli svetlobi (Live ND Shooting)	250
Omogočanje snemanja ND v živo	250
Konfiguriranje snemanja ND v živo	250
Fotografiranje	251
Fotografiranje prizorov z visokim kontrastom (Live GND Shooting)	253
Omogočanje snemanja GND v živo	253
Konfiguriranje snemanja GND v živo	253
Fotografiranje	255
Povečevanje globine polja (Focus Stacking)	257
Omogočanje sestavljanja ostrine	257
Konfiguriranje sestavljanja ostrine	258
Fotografiranje	258
Snemanje HDR (Visok dinamični razpon) posnetkov (HDR)	260
Snemanje večkratne osvetlitve v enem posnetku (Multiple Exposure)	262

Omogočanje večkratne osvetlitve.	262
Konfiguriranje večkratne osvetlitve.	263
Fotografiranje.	263
Ko je nastavljena možnost [Overlay].	264
Digitalna povečava (📷 Digital Tele-converter / 📺 Digital Tele-converter).	266
Samodejno fotografiranje s stalnim intervalom (Interval Shooting).	267
Omogočanje intervalnega fotografiranja.	267
Konfiguriranje intervalnega fotografiranja.	267
Fotografiranje.	269
Popravljanje trapezoida in nadzor perspektive (Keystone Comp.).	271
Popravek popačenja ribjih oči (Fisheye Compensation).	273
Omogočanje kompenzacije Fisheye.	273
Konfiguriranje kompenzacije Fisheye.	274
Fotografiranje.	274
Konfiguriranje nastavitev BULB/ČAS/KOMP (BULB/TIME/COMP Settings).	276
Snemanje serije fotografij z različno osvetlitvijo (AE BKT).	278
Snemanje fotografij z različnim ravnovesjem beline (WB BKT).	280
Snemanje fotografij z različno stopnjo bliskavice (FL BKT).	281
Snemanje fotografij z različno občutljivostjo ISO (ISO BKT).	282
Snemanje kopij ene slike z različnimi uporabljenimi umetniškimi filtri (ART BKT).	283
Omogočanje kadriranja umetniškega filtra.	283
Konfiguriranje kadriranja umetniškega filtra.	284
Fotografiranje.	284
Snemanje fotografij z različnimi položaji ostrenja (Focus BKT).	285
Omogočanje ostrenja s kadriranjem.	285
Konfiguriranje ostrenja s kadriranjem.	285
Fotografiranje.	286
Funkcije, ki so na voljo samo v načinu snemanja videoposnetkov.	288
Možnosti snemanja zvoka (Sound Recording Settings).	288
Prilagajanje glasnosti slušalk (Headphone Volume).	290
Časovne kode (Time Code Settings).	291
Izhod HDMI (📺 HDMI Output).	292

O [RAW].	293
Prikazovanje oznake a + v središču zaslona med snemanjem videoposnetkov (Center Marker).	294
Prikazovanje zebastih vzorcev na močno osvetljenih območjih med snemanjem videoposnetkov (Zebra Pattern Settings).	295
Prikazovanje zebastih vzorcev.	295
Konfiguriranje nastavitev Zebra Pattern Settings.	296
Prikazovanje rdečega okvirja med snemanjem videoposnetkov (Red Frame during  REC).	297
Predvajanje.	298
Prikaz informacij ob predvajanju.	298
Prikaz informacij ob predvajanju slik.	298
Spreminjanje prikaza informacij.	300
Prikaz fotografij in videoposnetkov.	301
Pregledovanje fotografij.	301
Gledanje videoposnetkov.	303
Hitro iskanje slik (Indeksni in koledarski prikaz).	305
Povečava (Povečava predvajanja).	306
Predvajanje z uporabo nadzora na dotik.	307
Celozaslonsko predvajanje.	307
Indeksni/koledarski prikaz.	308
Druge funkcije.	309
Nastavljanje funkcij predvajanja.	310
Obračanje slik (Rotate).	310
Zaščita slik ().	311
Kopiranje posnetka (Copy).	312
Kopiranje vseh posnetkov na spominski kartici (Copy All).	313
Brisanje slik (Erase).	314
Brisanje vseh slik (Erase All).	315
Onemogočanje potrditve brisanja (Quick Erase).	316
Možnosti brisanja RAW+JPEG (RAW+JPEG Erase).	317
Izbira slik za izmenjavo (Share Order).	318
Izbira slik RAW+JPEG za izmenjavo (RAW+JPEG ).	319
Ocenjevanje slik (Rating).	320
Izbira števila zvezdic za oceno (Rating Settings).	321

Izbira več slik (Share Order Selected, Rating Selected,  , Copy Select, Erase Selected).	322
Priprava na tisk (DPOF).	323
Konfiguriranje priprave na tisk.	323
Nastavljanje priprave za tisk.	323
Ponastavitev vseh naročil zaščite/izmenjave/priprav za tiskanje/ocen (Reset All Images).	325
Dodajanje zvoka k slikam ()	326
Predvajanje zvoka.	327
Retuširanje slik (Edit).	328
Retuširanje slik RAW (RAW Data Edit).	328
Retuširanje slik JPEG (JPEG Edit).	330
Kombiniranje slik (Image Overlay).	332
Izrezovanje videoposnetkov (Movie Trimming).	333
Ustvarjanje fotografij (In-Movie Image Capture).	334
Spreminjanje vloge tipke  (<input checked="" type="checkbox"/>) med predvajanjem (  Function).	335
Spreminjanje vlog sprednjega in zadnjega vrtljivega gumba med predvajanjem ( Dial Function).	336
Izbiranje razmerja povečave predvajanja (  Default Setting).	337
Samodejno vrtenje slik z usmeritvijo portreta za predvajanje ()	338
Izbira informacij, ki bodo prikazane med predvajanjem ( Info Settings).	339
Izbira informacij, ki bodo prikazane med predvajanjem povečanih posnetkov (  Info Settings).	340
Konfiguriranje indeksnega prikaza ( Settings).	341
Funkcije za konfiguracijo krmilnih elementov fotoaparata.	342
Spreminjanje vlog tipk (Button Settings).	342
Prilagodljivi krmilniki.	342
Razpoložljive vloge.	344
Uporaba multifunkcijskih možnosti (Multi Function).	353
Snemanje videoposnetka s pritiskom na tipko sprožilca ( Shutter Function).	354
Uporaba menija s tipko  (Menu operation by ).	355
Dodeljevanje vlog sprednjemu in zadnjemu vrtljivemu gumbu ( Dial Function /  Dial Function)	356
Spreminjanje smeri vrtenja gumba (Dial Direction).	359
Spreminjanje funkcij gumba za večkratno izbiro (Multi Selector Settings).	360





Prilagajanje ročice Fn (Fn Lever Settings)	361
Kako konfigurirati ročico Fn	361
Konfiguriranje možnosti [Fn Lever Function].	361
Konfiguriranje možnosti [Fn Lever Function].	362
Uporaba načina [mode2] možnosti [Fn Lever Function] / [Fn Lever Function].	364
Konfiguriranje možnosti [Fn Lever/Power Lever].	364
Objekivi s pogonom za povečavo (Electronic Zoom Settings).	366
Onemogočanje funkcij tipke (Lock).	367
Izbira poteka ob pritisku tipke sprožilca med povečavo slike v živo (LV Close Up Mode).	368
Izbira vedenja krmilnika, uporabljenega za predogled globine polja (Lock).	369
Možnosti zadrževanja tipke (Press-and-hold Time).	370
Funkcije za prilagajanje prikaza slike v živo.	371
Spreminjanje izgleda prikaza (LV Mode).	371
Olajšanje vidljivosti zaslona v temnih prostorih (Night Vision).	372
Hitrost prikaza v iskalu (Frame Rate).	373
Predogled umetniškega filtra (Art LV Mode).	374
Zmanjšanje utripanja pri pogledu slike v živo (Anti-Flicker LV).	375
Pomoč pri selfiejih (Selfie Assist).	376
Funkcije za konfiguriranje zaslona z informacijami.	377
Izbiranje sloga prikaza iskala (EVF Style).	377
Prikaz iskala, ko fotografirate z uporabo iskala (Slog 1/Slog 2).	377
Indikatorji snemanja (Info Settings / Info Settings).	379
Konfiguriranje možnosti Info Settings.	379
Konfiguriranje možnosti Info Settings.	380
Izbira prikaza.	381
Konfiguriranje zaslona pri polovičnem pritisku tipke sprožilca (Info by half-pressing).	382
Možnosti prikaza informacij iskala (Info Settings).	383
Prikaz libele, ko je sprožilec pritisnjen do polovice (Level Gauge).	385
Možnosti vodiča za kadriranje (Grid Settings / Grid Settings).	386
Možnosti mreže za kadriranje iskala (Grid Settings).	387
Izbira nastavitvev, razpoložljivih prek multifunkcijske tipke Fn (Multi Function Settings).	388
Opozorilo osvetlitve histograma (Histogram Settings).	389

Nastavitve, povezane z delovanjem in prikazom menijev.	390
Konfiguriranje kazalca na prikazu menija (Menu Cursor Settings).	390
Izbira načina premikanja med stranmi z zadnjim vrtljivim gumbom (☺ Loop in Menu Tab).	391
Privzeto [Yes]/[No] (Priority Set).	392
Nastavitve možnosti »Moj meni«.	393
Moj meni.	393
Dodajanje elementov v »Moj meni«.	393
Upravljanje možnosti »Moj meni«.	395
Nastavitve Card/Folder/File.	396
Formatiranje spominske kartice (Card Formatting).	396
Nastavljanje spominske kartice za snemanje na (📷 Card Slot Settings / 📁 Card Slot Settings). ..	397
Konfiguriranje možnosti [📷 Card Slot Settings].	397
Konfiguriranje možnosti [📷 Save Settings].	398
Konfiguriranje možnosti [📁 Card Slot Settings].	399
Določanje mape za shranjevanje slik v (Assign Save Folder).	400
Možnosti poimenovanja datotek (File Name).	401
Poimenovanje datotek (Edit Filename).	402
Uporabniške informacije.	403
Shranjevanje podatkov objektivna (Lens Info Settings).	403
Izhodna ločljivost (dpi Settings).	405
Dodajanje informacij o avtorskih pravicah (Copyright Info.).	406
Omogočanje možnosti Podatki o avtor. prav.	406
Konfiguriranje možnosti Copyright Info..	407
Nastavitve zaslona/zvoka/povezave.	408
Onemogočanje nadzora na dotik (Touchscreen Settings).	408
Svetlost in barvni odtenek zaslona (Monitor Adjust).	409
Svetlost in barvni odtenek iskala (EVF Adjust).	410
Konfiguriranje senzorja za oči (Eye Sensor Settings).	411
Onemogočanje piska ob ostrenju (🔊)).	412
Možnosti prikaza zunanega zaslona (HDMI Settings).	413
Izbiranje načina povezave USB (USB Settings).	414
Nastavitve baterije/spanja.	415

Prikaz stanja baterije (🔋 Battery Status).....	415
Nastavljanje prednostne uporabe baterije (🔋 Battery Priority).....	416
Spreminjanje prikaza stopnje napolnjenosti baterije med snemanjem videoposnetka (⚙️ 🔋 Display Pattern).....	417
Zatemnitev osvetlitve (Backlit LCD).....	418
Možnosti nastavitve spanja (varčevanje energije) (Sleep).....	419
Možnosti nastavitve samodejnega izklopa (Auto Power Off).....	420
Zmanjševanje porabe energije (Quick Sleep Mode).....	421
Omogočanje načina hitrega spanja.....	421
Konfiguriranje načina hitrega spanja.....	422
Ponastavitev/ura/jezik/drugo.....	423
Obnovitev privzetih nastavitvev (Reset/Initialize Settings).....	423
Nastavljanje ure fotoaparata (🕒 Settings).....	424
Izbira jezika (🌐).....	425
Kalibriranje libele (Level Adjust).....	426
Preverjanje obdelave slike (Pixel Mapping).....	427
Ogled različice strojne programske opreme (Firmware Version).....	428
Ogled certifikatov (Certification).....	429
Povezovanje fotoaparata z zunanjimi napravami.....	430
Povezovanje z zunanjimi napravami.....	430
Previdnostni ukrepi za uporabo funkcij Wi-Fi in Bluetooth ®.....	431
Onemogočanje brezžične povezave fotoaparata (Airplane Mode).....	432
Povezovanje fotoaparata s pametnim telefonom.....	433
Povezava s pametnimi telefoni.....	433
Vzpostavljanje povezave med fotoaparatom in pametnim telefonom (Wi-Fi Connection).....	434
Nastavitev pripravljenosti brezžične povezave, ko je fotoaparat vključen (Bluetooth).....	436
Brezžične nastavitve ko je fotoaparat izklopljen (Power-off Standby).....	437
»Select«.....	437
Prenos slik na pametni telefon.....	439
Samodejno nalaganje slik, medtem ko je fotoaparat izklopljen.....	440
Daljinsko fotografiranje s pametnim telefonom (Live View).....	441
Daljinsko fotografiranje s pametnim telefonom (Remote Shutter).....	442

Dodajanje informacij o položaju posnetka.	443
Ponastavitev nastavitve povezave pametnega telefona (Reset  Settings).	444
Spreminjanje gesla ( Connection Password).	445
Povezava z računalniki prek funkcije Wi-Fi.	446
Namestitev programske opreme.	446
Vzpostavljanje povezave med računalnikom in fotoaparatom (Nova povezava).	447
Prilagajanje nastavitve funkcije Wi-Fi (Wi-Fi Connection).	449
Omogočanje funkcije Wi-Fi na fotoaparatu.	450
Povezava prek funkcije WPS (Connect by WPS).	450
Ročno povezovanje (Connect manually).	452
Izbira omrežja iz seznama (Connect from  List).	455
Prikaz naslova MAC / ponastavitev nastavitve Wi-Fi za povezavo z računalnikom (Wi-Fi PC Settings).	456
Nalaganje slik kot so posnete.	457
Končanje povezave.	459
Prekinitve trenutne povezave.	459
Onemogočanje funkcije Wi-Fi/ Bluetooth [®]	460
Uporaba daljinskega upravljalnika.	461
Imena delov.	461
Povezovanje.	462
Žična povezava.	462
Brezžična povezava.	463
Brisanje povezovanja.	464
Fotografiranje z daljinskim upravljalnikom.	465
Indikator prenosa podatkov na daljinskem upravljalniku.	466
Naslov MAC daljinskega upravljalnika.	467
Previdnostni ukrepi za uporabo daljinskega upravljalnika.	468
Povezava z računalniki prek funkcije USB.	469
Namestitev programske opreme.	469
Nalaganje slik, ko so posnete ( RAW/Control).	470
Povezava fotoaparata za hitro obdelavo RAW ( RAW/Control).	472
Kopiranje slik na računalnik (Storage/MTP).	473
Uporaba fotoaparata kot spletne kamere (Webcam).	474

Napajanje fotoaparata prek funkcije USB (USB PD).....	476
Povezava s televizijami ali zunanji prikazi prek funkcije HDMI.....	477
Povezava fotoaparata s televizijami ali zunanji prikazi (HDMI).....	477
Ogled slik na televiziji (HDMI).....	478
Povezovanje fotoaparata s televizijo.....	478
Opozorila.....	479
Informacije o odpornosti fotoaparata na prah in vodo.....	479
Previdnostni ukrepi.....	479
Vzdrževanje.....	479
Baterije.....	480
Uporaba vašega adapterja USB-AC v tujini.....	481
Informacije.....	482
Zamenljivi objektiv.....	482
Kombinacije objektiv in fotoaparata.....	482
Objektivi z MF ročajem.....	483
Prikaz na zaslonu pri uporabi objektiv, opremljenih s funkcijo NASTAVI/KLIC.....	484
Izbirna dodatna oprema.....	485
Uporaba polnilnika (BCX-1).....	485
Nosilec baterije HLD-10.....	486
Opombe k uporabi tega izdelka.....	488
Namenske enote zunanje bliskavice.....	488
Fotografiranje z brezžično daljinsko upravljano bliskavico.....	490
Druge zunanje bliskavice.....	493
Glavni dodatki.....	494
Dodatki.....	496
Čiščenje in shranjevanje fotoaparata.....	501
Čiščenje fotoaparata.....	501
Storage.....	501
Pregled in čiščenje slikovnega sensorja.....	502
Preverjanje slikovnih pik – preverjanje funkcij za obdelavo slik.....	502
Nasveti in informacije o fotografiranju.....	503
Fotoaparate se ne vklopi, čeprav je baterija vstavljena.....	503

Prikaže se pogovorno okno, v katerem morate izbrati jezik.	503
Ob pritisku na sprožilec se slika ne posname.	503
Število ciljev samodejnega ostrenja se zmanjša.	504
Datum in ura nista nastavljena.	505
Nastavljene funkcije so povrnjene v privzete tovarniške nastavitve.	505
Videz slik »sprano«.	505
Na motivu slike se pojavijo svetle pike.	505
Funkcije, ki jih ni mogoče izbrati v menijih.	506
Funkcije, ki jih ne morete nastavljati na super nadzorni plošči.	506
Motiv se prikaže popačen.	506
Na fotografijah se pojavijo črte.	506
Prikazan je samo motiv brez informacij.	507
Načina ostrenja ni mogoče preklopiti z MF (ročno ostrenje).	507
Zaslone ne prikazuje ničesar.	507
Kode napak.	508
Specifikacije.	512
Fotoaparati.	512
Litij-ionska baterija.	516
Adapter USB-AC.	516
Privzete nastavitve.	518
Privzete nastavitve.	518
Super nadzorna plošča/super nadzorna plošča slike v živo.	519
Zavihek  ₁	524
Zavihek  ₂	532
Zavihek AF.	537
Zavihek 	543
Zavihek 	547
Zavihek 	549
Tab.	557
Kapaciteta spominske kartice.	561
Kapaciteta spominske kartice: Fotografije.	561
Kapaciteta spominske kartice: Videoposnetki.	564

VARNOSTNI UKREPI.	566
VARNOSTNI UKREPI.	566
Splošni varnostni ukrepi.	566
⚠ POZOR.	567
⚠ PREVIDNO.	569
⚠ OBVESTILO.	570
Blagovne znamke.	573
Dodatki/spremembe s posodobitvijo strojne programske opreme.	574
Dodatki/spremembe s strojno programsko opremo različice 1.1.	574
Nastavitev varnosti povezave s pametnim telefonom (🔒 Connection Security).	574
Privzete nastavitve.	575

Preden začnete

Preverite in upoštevajte varnostne ukrepe

Za preprečevanje nepravilnega delovanja, ki lahko povzroči ogenj ali drugo škodo na lastnini oz. poškodbe vas ali drugih oseb, pred uporabo fotoaparata v celoti preberite poglavje »**VARNOSTNI UKREPI**« (P.566).

Prosimo, da pred uporabo svojega novega fotoaparata skrbno preberete ta navodila in tako zagotovite njegovo optimalno delovanje ter daljšo življenjsko dobo. Ko jih preberete, ta navodila shranite na varnem mestu.

Naše podjetje ne prevzema odgovornosti za kršitve lokalnih uredb, ki izhajajo iz uporabe tega izdelka izven države ali regije nakupa.

Brezžično lokalno omrežje in Bluetooth®

Fotoaparat ima vgrajeno brezžično lokalno omrežje in **Bluetooth**®. Uporaba teh funkcij izven države ali regije nakupa lahko povzroči kršitve lokalnih uredb glede brezžičnih funkcij; pred uporabo se morate nujno posvetovati z lokalnimi oblastmi. Naša družba ne prevzema odgovornosti za kakršno koli neupoštevanje lokalnih zakonov in uredb na strani uporabnika.

Onemogočite brezžično lokalno omrežje in **Bluetooth**® v državah, regijah ali na lokacijah, kjer njuna uporaba ni dovoljena.  »**Onemogočanje brezžične povezave fotoaparata (Airplane Mode)**« (P.432)

Registracija uporabnika

Nakup obvezno registrirajte. Glede informacij za registracijo vaših izdelkov obiščite našo spletno stran.

Namestitev računalniške programske opreme/ aplikacij

OM Capture

Uporabite aplikacijo »OM Capture«, da samodejno prenesete in si ogledate slike, kot so posnete, oz. daljinsko nadzorujete fotoaparata. Za več informacij ali prenos programske opreme obiščite našo spletno stran. Pri prenosu programske opreme bodite pripravljeni, da navedete serijsko številko fotoaparata.

OM Workspace

Aplikacija računalnika se uporablja za prenos in ogled fotografij ter videoposnetkov, posnetih s fotoaparatom. Poleg tega se lahko uporablja za posodobitev strojne programske opreme fotoaparata. Programsko opremo lahko prenesete prek naše spletne strani. Pri prenosu programske opreme bodite pripravljeni, da navedete serijsko številko fotoaparata.

OM Image Share



Prenesite slike, označene za skupno rabo, v svoj pametni telefon. Prav tako lahko upravljate fotoaparata na daljinski način in fotografirate fotografije s pomočjo pametnega telefona. Za informacije o aplikaciji obiščite našo spletno stran.



O navodilih za uporabo

Kako iščete informacije

Za iskanje informacij v teh navodilih za uporabo lahko uporabite naslednje načine.

Način iskanja	Kje lahko iščete
Iskanje na podlagi tega, kaj želite narediti	 »Kazalo«
Iskanje na podlagi imen tipk in delov fotoaparata	 »Imena delov« (P.24)
Iskanje na podlagi menijev in izrazov, prikazanih na zaslonu	 »Privzete nastavitve« (P.518)

Kako berete ta navodila za uporabo

Podprti načini fotografiranja za vsako funkcijo

V teh navodilih za uporabo so načini fotografiranja, v katerih se lahko uporabi posamezno funkcijo fotografiranja, navedeni na vrhu opisa funkcije. S črno barvo so označeni podprti, s sivo pa nepodprti načini fotografiranja.

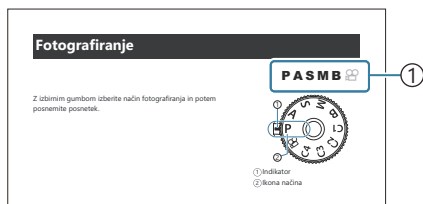

① Podprti načini fotografiranja

Konfiguriranje funkcij



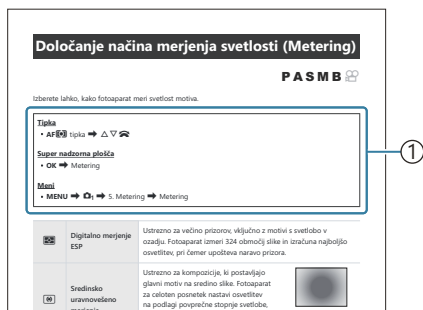





V teh navodilih za uporabo je način konfiguriranja vsake posamezne funkcije opisan na začetku opisa funkcije. Za podrobnosti glejte »Kako upravljati menije« (P.99) in »Kako spremeniti nastavitve fotografiranja« (P.85).



① Metoda

Simboli v teh navodilih za uporabo

V navodilih so uporabljeni naslednji simboli.

	Označuje delovanje, ki se izvaja s pritiskom na puščične tipke (gor, dol, levo in desno) na puščični ploščici (d) .
	Označuje delovanje, ki se izvede z uporabo sprednjega vrtljivega gumba (a) .
	Označuje delovanje, ki se izvede z uporabo zadnjega vrtljivega gumba (b) .
	Označuje delovanje, ki se izvede, ko nežno postavite prst na gumb za večkratno izbiro (c) in ga obrnete v zeleno smer.
	Označuje delovanje, ki se izvede, ko pritisnete na sredino gumba za večkratno izbiro (c) .
	Opozorila in omejitve.
	Nasveti in druge koristne informacije za uporabo fotoaparata.
	Reference na druge strani v teh navodilih.

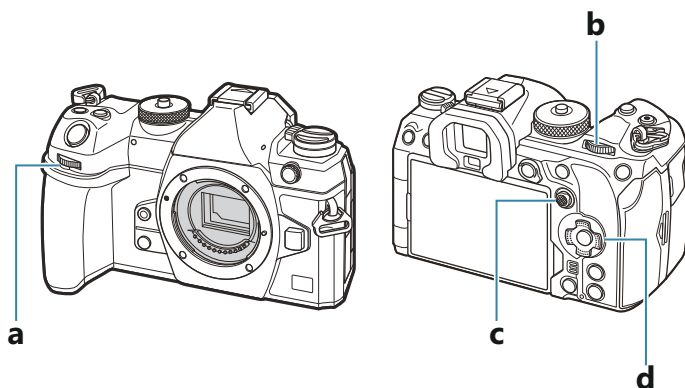

Ilustracije na zaslonu v teh navodilih

Zaslon fotoaparata privzeto prikazuje super nadzorno ploščo (P.91). Ilustracije na zaslonu pa v teh navodilih prikazujejo pogled v živo.



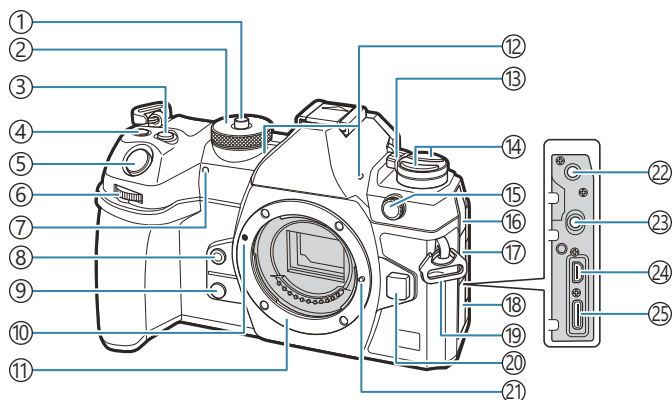

Za informacije o tem, kako prikazati zaslon fotografiranja na zaslonu, si oglejte razdelek »Preklapljanje med zasloni« (P.47).

Imena delov

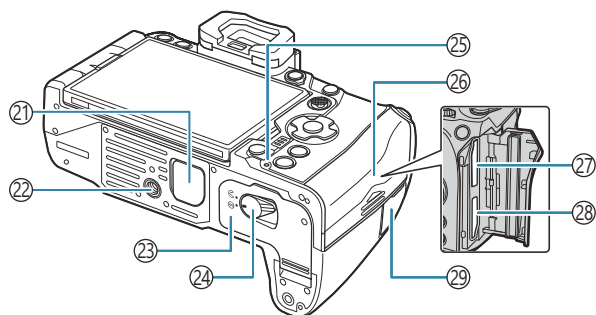
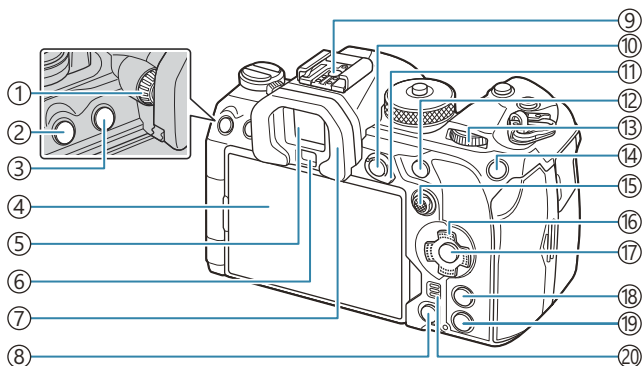

- ① Zaklep gumba za izbiro načina (P.51)
- ② Gumb za izbiro načina (P.51)
- ③ Gumb (Kompenzacija osvetlitve) (P.58, P.61, P.63, P.67, P.158)
- ④ Gumb (videoposnetek)/ (High Res Shot)/ (izbira) (P.80 / P.246 / P.322)
- ⑤ Sprožilec (P.51)
- ⑥ Sprednji vrtljivi gumb (P.58, P.61, P.63, P.65, P.99, P.301, P.336, P.356, P.359)
- ⑦ Lučka za samosprožilec/lučka samodejnega ostrenja (P.196 / P.140)
- ⑧ Tipka (Ravnovesje beline z enim dotikom) (P.238)
- ⑨ Tipka (Preview) (P.369)
- ⑩ Oznaka za namestitvev objektiva (P.36)
- ⑪ Nastavek (Pred nameščanjem objektiva odstranite pokrovček ohišja.)
- ⑫ Stereo mikrofonski (P.288, P.326)
- ⑬ Ročica **ON/OFF** (P.39)
- ⑭ Tipka button (P.367)
AF Tipka (AF/način merjenja) (P.165)
 Tipka (zaporedno fotografiranje, samosprožilec/bliskavica) (P.185, P.196)
- ⑮ Terminal zunanje bliskavice (P.182)
- ⑯ Pokrov vtičnice za mikrofonski
- ⑰ Pokrov vtičnice za slušalke (P.290)
- ⑱ Pokrov priključkov
- ⑲ Luknjica za pašček (P.27)
- ⑳ Tipka za odstranitev objektiva (P.37)
- ㉑ Zatič za objektiv
- ㉒ Vtičnica mikrofona (ø3,5 mm stereo mini-vtičnica za mikrofonske tretjih strank) (P.288)
- ㉓ Vtičnica za slušalke (ø3,5 mm stereo mini-vtičnica za slušalke tretjih strank) (P.290)
- ㉔ Priključek HDMI (tip D) (P.292, P.478)
- ㉕ Priključek USB (vrsta C) (P.30, P.32, P.470, P.472, P.473, P.474, P.476)



- ① Gumb za prilagoditev dioptra (P.47)
- ② Tipka **MENU** (P.99)
- ③  Tipka (**LV**) (P.47)
- ④ Zaslon (zaslon na dotik) (P.44, P.47, P.54, P.149, P.307)
- ⑤ Iskalo (P.47, P.377)
- ⑥ Senzor za oči
- ⑦ Očesni nastavek (P.494)
- ⑧  Tipka (brisanje) (P.314)
- ⑨ Priključek za bliskavico (P.182, P.493)
- ⑩ **AE-L/O-M** Tipka (zaščita) (P.166 / P.311)
- ⑪ Ročica **Fn** (P.58, P.61, P.63, P.65, P.361)
- ⑫ Tipka **AF-ON** (P.121, P.122)
- ⑬ Zadnji vrtljivi gumb (P.58, P.61, P.63, P.65, P.99, P.301, P.336, P.356, P.359)
- ⑭ Tipka **ISO** /  (ocenjevanje) (P.172 / P.320)
- ⑮ Gumb za večkratno izbiro (P.108, P.360)
- ⑯ Smerna tipka (P.301)
- ⑰ Tipka **OK** (P.99, P.91, P.301)
- ⑱ Tipka **INFO** (P.49, P.101, P.300)
- ⑲ Tipka  (predvajanje) (P.301)
- ⑳ Zvočnik
- ㉑ Pokrov nosilca baterije (PBH) (P.486)
- ㉒ Nastavek za stativ
- ㉓ Pokrov predalčka baterije (P.28)
- ㉔ Zatič predalčka za baterije (P.28)
- ㉕ Lučka za prikaz napolnjenosti baterije (P.30)
- ㉖ Pokrov predalčka za spominsko kartico (P.33)
- ㉗ Reža za kartico 1 (P.33)
- ㉘ Reža za kartico 2 (P.33)
- ㉙ Pokrov terminala za kabel za daljinsko upravljanje (terminal za kabel za daljinsko upravljanje) (P.462)

Priprava

Razpakiranje vsebine škatle

Ob nakupu paket vsebuje fotoaparata in naslednje dodatke.

Če kateri od njih manjka ali pa je poškodovan, se obrnite na prodajalca, pri katerem ste kupili digitalni fotoaparata.

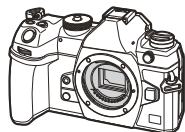

Fotoaparata



Pokrovček nastavka za objektiv ¹



Očesni nastavek EP-18 ¹

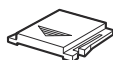

Pokrovček nastavka za bliskavico ¹



Pašček

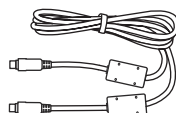

USB-kabel CB-USB13

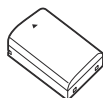

Litij-ionska baterija za polnjenje
BLX-1

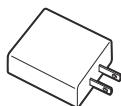

Adapter USB-AC F-7AC



Osnovni priročnik

Garancijski list

¹ Pokrovček nastavka za objektiv, očesni nastavek in pokrovček nastavka za bliskavico so pritrjeni na ali vstavljeni v fotoaparata.

⚠ V času nakupa baterija ni povsem napolnjena. Pred uporabo napolnite baterijo (P.30).

⚠ Vsebina se lahko razlikuje glede na to, kje ste digitalni fotoaparata kupili.

Namestitev paščka

1. Pred nameščanjem paščka odstranite konec z zadrževalne zanke in sprostite pas, kot je prikazano.

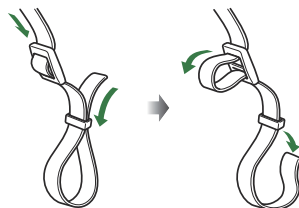

2. Konec paščka vstavite skozi luknjico za pas in nazaj skozi zadrževalno zanko.

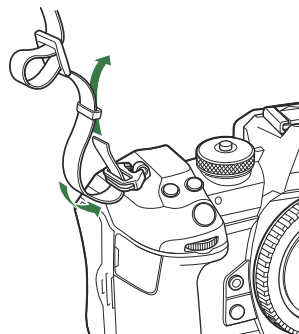

3. Konec paščka speljite skozi zaponko in zategnite, kot je prikazano.

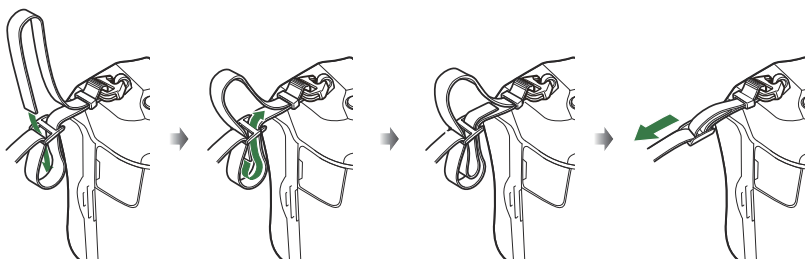

- Drug konec paščka namestite v drugo luknjico.
- Po namestitvi paščka ga močno povlecite in se prepričajte, da se ne more sprostiti.

Vstavljanje in odstranjevanje baterije

Vstavljanje baterije

1. Prepričajte se, da je ročica **ON/OFF** v položaju **OFF**.

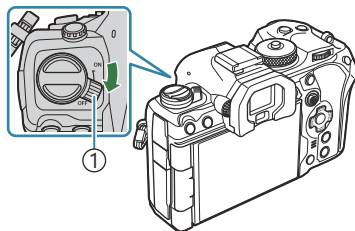

① Stikalo **ON/OFF**

2. Odprite pokrov predalčka za baterije.

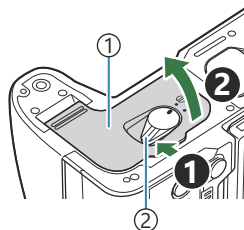

① Pokrov predalčka za baterije
② Zatič predalčka za baterije

3. Vstavite baterijo.
 - Uporabljajte samo baterije BLX-1 (P.26, P.516).

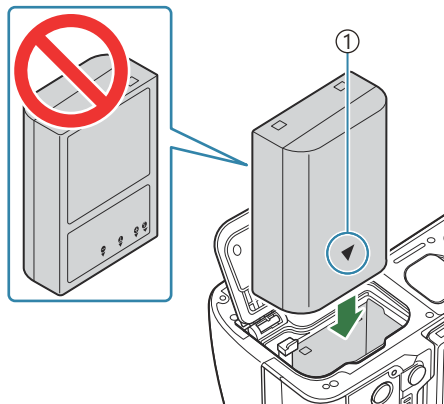

① Smerna oznaka

4. Zaprite pokrov predalčka za baterije.

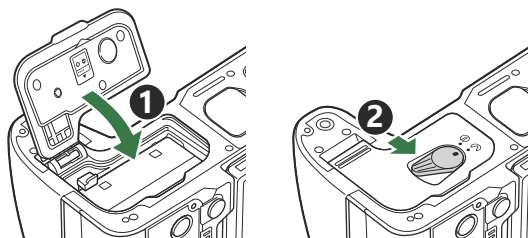

⚠ Pred uporabo fotoaparata poskrbite, da je pokrov predalčka za baterije zaprt.

🔧 Priporočamo, da za daljše fotografiranje s seboj vzamete rezervno baterijo.

🔧 Glejte tudi »Baterije« (P480).

Odstranjevanje baterije

Pred odpiranjem ali zapiranjem pokrova predalčka za baterije izklopite fotoaparati. Baterijo odstranite tako, da najprej potisnete gumb zatiča baterije v smeri puščice, nato odstranite baterijo.

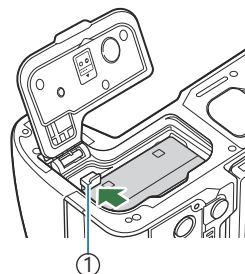

① Gumb zatiča baterije

⚠ Če baterije ne morete odstraniti, stopite v stik s pooblaščenim prodajalcem ali servisnim centrom. Ne odstranjujte na silo.

⚠ Nikoli ne odstranjujte baterij ali spominskih kartic, ko je indikator za pisanje na kartico (P44) prikazan.

Polnjenje baterije z adapterjem USB-AC

⚠ V času nakupa baterija ni povsem napolnjena. Pred uporabo napolnite baterijo.

1. Preverite, ali so baterije v fotoaparatu, in priključite kabel USB ter adapter USB-AC.
 - Pri priključevanju kabla USB uporabite izbirno zaščito kabla in sponko kabla, da preprečite poškodbe priključkov in prekinitev povezave. ➔ »Sponka kabla (CC-1)/zaščita kabla (CP-2)« (P.494)

⚠ Ne uporabljajte nobenega drugega kabla, razen USB-kabla (CB-USB13), ki je priložen fotoaparatu ali v prodaji ločeno.

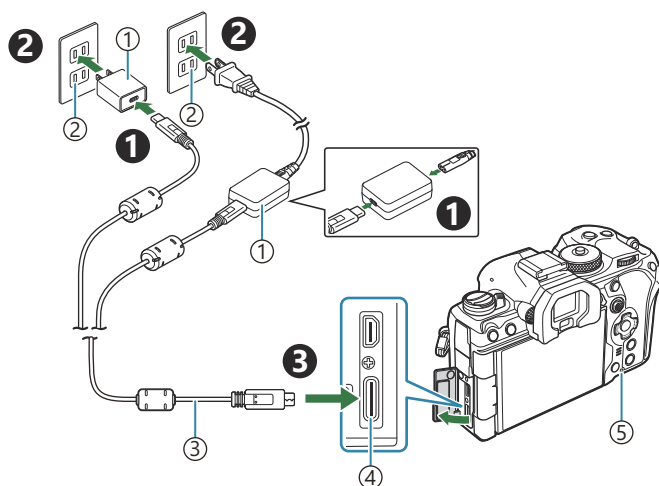

- ① Adapter USB-AC
- ② Električna vtičnica
- ③ Kabel USB (priložen)
- ④ Priključek USB
- ⑤ Lučka za prikaz napolnjenosti baterije

- Lučka za polnjenje baterije med polnjenjem sveti. Polnjenje z izklopljenim fotoaparatom traja približno 2 uri in 30 minut. Lučka ugasne, ko se baterije povsem napolnijo. Odstranite USB-kabel iz fotoaparata.

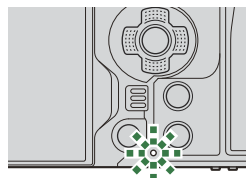

⚠ Če pride do napake polnjenja, bo lučka za napajanje baterije utripala. Odklopite in ponovno priključite USB-kabel.

☞ Baterija se bo polnila, ne glede na to, ali je fotoaparat vklopljen ali izklopljen.

Če je fotoaparat vklopljen, se čas polnjenja podaljša.

☞ Ko je temperatura baterije previsoka, se polnjenje ustavi. Ko temperatura baterije pade, se polnjenje ponovno vzpostavi.

☞ Za polnjenje baterije lahko uporabite polnilnik (BCX-1: v prodaji je ločeno) (P.485).

☞ Iz varnostnih razlogov bo polnjenje morda trajalo dlje ali pa se baterija ne bo do konca napolnila, če se baterija polni v okolju z visoko temperaturo.

① **Adapter USB-AC**

Pred čiščenjem morate obvezno odklopiti adapter USB-AC. Če adapter USB-AC med čiščenjem pustite priključen, lahko pride do poškodb ali električnega udara.

Polnjenje baterije z napravo USB

Baterija, vstavljena v fotoaparati, se bo polnila, ko je fotoaparati z USB-kablom priključen na napravo USB, ki je združljiva z USB PD.

Polnjenje prek USB

1. Prepričajte se, da je ročica **ON/OFF** v položaju **OFF**.

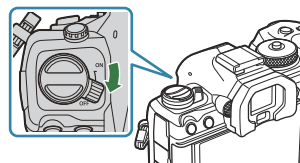

2. Fotoaparati povežite z napravo USB prek USB-kabla.

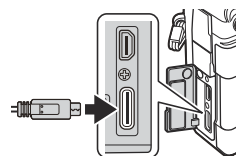

- Pri priključevanju kabla USB uporabite izbirno zaščito kabla in sponko kabla, da preprečite poškodbe priključkov in prekinitev povezave.  »Sponka kabla (CC-1)/zaščita kabla (CP-2)« (P.494)
- Lučka za polnjenje baterije med polnjenjem sveti. Časi polnjenja se razlikujejo glede na izhod USB-naprave. Lučka ugasne, ko se baterije povsem napolnijo.

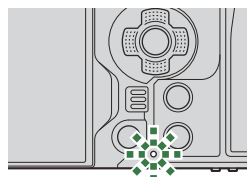

- ⚠ Če pride do napake polnjenja, bo lučka za napajanje baterije utripala. Odklopite in ponovno priključite USB-kabel.
- 🔌 Napajanje se zaključi, ko so baterije napolnjene. Za nadaljevanje polnjenja odklopite in ponovno priključite USB-kabel.
- 🔌 Fotoaparati lahko napajate z uporabo mobilnih baterij ali podobnih naprav, povezanih prek USB. Za podrobnosti si oglejte »Napajanje fotoaparata prek funkcije USB (USB PD)« (P.476).

Vstavljanje in odstranjevanje kartice

Vstavljanje spominske kartice

V teh navodilih se za vse naprave za shranjevanje uporablja izraz »kartice«. S tem fotoaparatom lahko uporabljate naslednje vrste spominskih kartic SD (na voljo v prosti prodaji): SD, SDHC in SDXC.

Kartice morajo biti pred prvo uporabo oziroma po uporabi z drugimi fotoaparati ali računalniki formatirane s tem fotoaparatom.  »Formatiranje kartice (Card Formatting)« (P.396)

Fotoaparati ima dve reži za kartico.

1. Prepričajte se, da je ročica **ON/OFF** v položaju **OFF**.

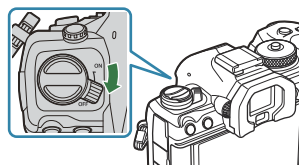

2. Odprite pokrov predela za spominsko kartico.

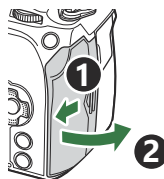

3. Vstavite kartico.

- Vstavite kartico tako, da zaskoči.

 Poškodovane ali ukrivljene kartice ne vstavljajte na silo. V nasprotnem lahko pride do poškodb reže za kartico.

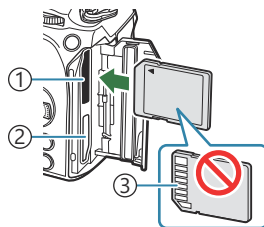

- ① Reža za kartico 1
- ② Reža za kartico 2
- ③ Območje priključka

4. Zaprite pokrov predela za spominsko kartico.

- Varno ga zaprite, da zaslišite klik.

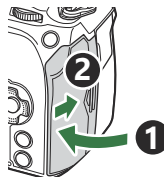

Odstranjevanje kartice

Pritisnite na spominsko kartico, da izskoči. Kartico izvlecite.

- ⚠ Nikoli ne odstranjajte baterij ali spominskih kartic, ko je indikator za pisanje na kartico (P.44) prikazan.



Uporaba dveh spominskih kartic

Če sta vstavljeni dve spominski kartici, lahko izberete, kako bo posamezna kartica uporabljena v skladu z vašimi cilji. »Nastavljanje spominske kartice za snemanje na Card Slot Settings / Card Slot Settings« (P.397)

- Snemajte samo na izbrano kartico
- Snemajte na izbrano kartico, dokler se ne napolni, potem snemajte na drugo kartico
- Posnemite slike različnih velikosti ali razmerij stiskanja na različnih karticah
- Posnemite kopije vsake slike na obe kartici

Ustrezne kartice

V teh navodilih se za vse naprave za shranjevanje uporablja izraz »kartice«. S tem fotoaparatom lahko uporabljate naslednje vrste spominskih kartic SD (na voljo v prosti prodaji): SD, SDHC in SDXC. Najnovejše informacije poiščite na naši spletni strani.



Stikalo kartice SD za onemogočanje pisanja

Ohišje kartice SD je opremljeno z zatičem za onemogočanje pisanja. Nastavljanje stikala na »LOCK« preprečuje pisanje podatkov na kartico. Premaknite zatič v odklenjen položaj, da omogočite pisanje.



- ⚠ Ko snemate videoposnetke, uporabite spominsko kartico SD, ki podpira SD hitrost razreda 10 ali več.
- ⚠ Kartica UHS-II ali UHS-I z razredom hitrosti UHS 3 ali višje je potrebna, ko:
- je možnost **[4K]** ali **[C4K]** izbrana za ločljivost videoposnetka v
 - je možnost **[A-I]** (All-Intra) izbrana za kompenzacijo gibanja v
- Podatki na kartici se ne bodo v celoti izbrisali, tudi če kartico formatirate ali podatke izbršete. Preden kartico zavržete, jo uničite, da preprečite zlorabo osebnih podatkov.

🔒 Dostop do nekaterih funkcij predvajanja in podobnih funkcij bo morda omejen, če se stikalo za zaščito pred brisanjem nahaja v položaju »LOCK«.

Nameščanje in odstranjevanje objektivov

Namestitev objektiva na fotoaparata

Informacije glede združljivih objektivov najdete na v poglavju »Zamenljivi objektiv« (P482).

1. Prepričajte se, da je ročica **ON/OFF** v položaju **OFF**.

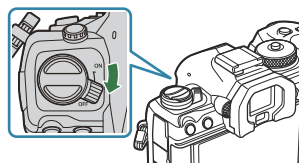

2. Odstranite pokrovček objektiva in pokrovček ohišja fotoaparata.

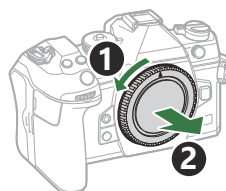
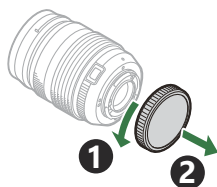

3. Oznako za namestitev objektiva (rdeča) na fotoaparatu poravnajte z oznako za poravnavo (rdeča) na objektivu, nato pa objektiv vstavite v nastavek na ohišju fotoaparata.

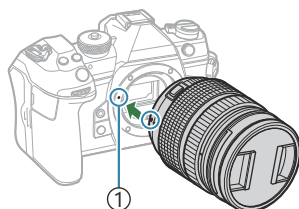

① Oznaka za namestitev objektiva

4. Objektiv obračajte v smeri urinega kazalca, dokler ne zaslišite klika.

- ⚠ Ne pritisčajte tipke za odstranitev objektiva.
- ⚠ Ne dotikajte se notranjosti fotoaparata.

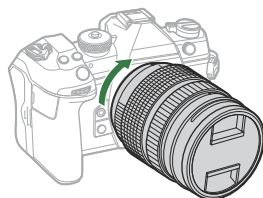

5. Odstranite sprednji pokrovček objektiv.

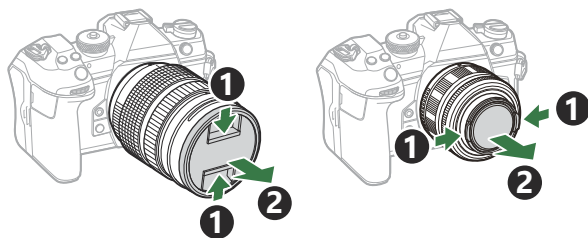

Odstranjevanje objektivov

1. Prepričajte se, da je ročica **ON/OFF** v položaju **OFF**.

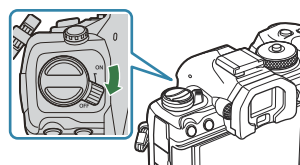

2. Zadržite gumb za odstranitev objektiv in obrnite objektiv, kot je prikazano.

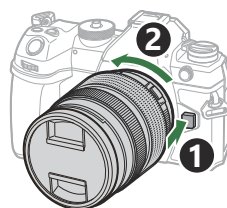

Uporaba zaslona

Za lažji ogled obrnite zaslon. Kot zaslona lahko prilagodite v skladu s pogoji v času snemanja.

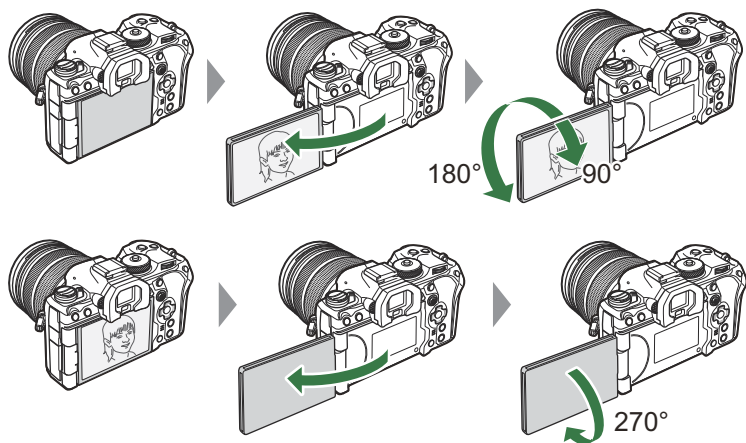

- Nežno obrnite zaslon znotraj njegovega razpona gibanja. Če poskusite zaslon obrniti čez njegove omejitve, ki so prikazane spodaj, lahko poškodujete priključke.

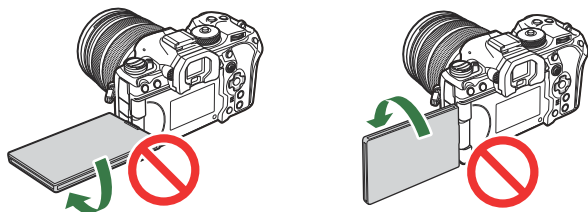

- Fotoaparat je mogoče konfigurirati za prikaz zrcalne slike pogleda skozi objektiv ali samodejno pomanjšanje objektivov s pogonom za povečavo do konca, ko zaslon obrnete za avtoportrete.

 »Pomoč pri selfiejih (Selfie Assist)« (P.376)

Vklop fotoaparata

1. Stikalo **ON/OFF** nastavite v položaj **ON**.

- Ob vklopu fotoaparata se prižge zaslon in prikazuje super nadzorno ploščo.

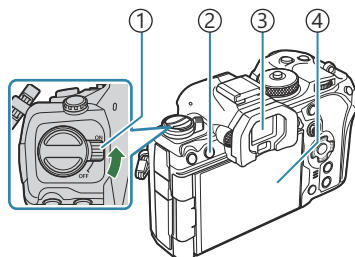

- 1 Stikalo **ON/OFF**
- 2 Tipka **|O| (LV)**
- 3 Iskalo
- 4 Zaslon

Raven baterije

Fotoaparati prikazuje raven baterije, ki se trenutno uporablja. Raven baterije je prikazan kot odstotek.

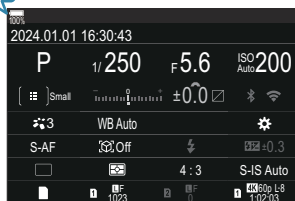

- Indikator  utripa rdeče, ko raven doseže 10 %.

- Pritisnite tipko **|O| (LV)**; prikazalo se bo potrditveno pogovorno okno.
- Ko oko približate iskalu, se le-to vklopi. Ko je iskalo vključeno, se zaslon ugasne.
- Da izključite fotoaparati, vrnite stikalo v položaj **OFF**.



Ročico **Fn** lahko konfigurirate za vklop in izklop fotoaparata z uporabo možnosti [**Fn Lever/Power Lever**].  »Konfiguriranje [Fn Lever/Power Lever]« (P.365)

Način mirovanja

Če krmilniki niso uporabljeni za nastavljeno obdobje, bo fotoaparatusamodejno prešel v odloženo stanje, da zmanjša porabo baterij. To je poimenovano »način mirovanja«.

- Ko fotoaparatuspreide v način mirovanja, se bo zaslon izklopil in postopek bo odložen. S pritiskom sprožilca ali tipke  ponovno aktivirate fotoaparatus.
- Če fotoaparatusne uporabljate za nastavljeno obdobje, po tem ko preide v način mirovanja, se fotoaparatussamodejno izklopi. Fotoaparatuslahko ponovno aktivirate tako, da ga ponovno vklopite.

⚠ Fotoaparatusbo morda potreboval več časa za vrnitev iz načina mirovanja, ko je za možnost

 **Settings** > **Power-off Standby** izbrana možnost **[On]** (omogočeno).  »Brezžične nastavitve ko je fotoaparatusizklopljen (Power-off Standby)« (P437)

⚙ Zamik pred hibernacijo fotoaparatusali samodejnim izklopom lahko izberete v meniju.

 »Možnosti nastavitve spanja (varčevanje energije) (Sleep)« (P419), »Možnosti nastavitve samodejnega izklopa (Auto Power Off)« (P420)

Začetna nastavitve

Po prvem vklopu fotoaparata izvedite začetno nastavitve, tako da izberete jezik in nastavitve ure fotoaparata.

🕒 Informaciji o datumu in uri je dodano tudi ime datoteke. Preden začnete uporabljati fotoaparat, pravilno nastavite datum in uro. Nekaterih funkcij ni mogoče uporabljati, če datum in čas nista nastavljeni.

1. Ko se pojavi začetno pogovorno okno za nastavitve, ki vas poziva, da izberete jezik, pritisnite tipko **OK**.



2. S sprednjim ali zadnjim vrtljivim gumbom ali tipkami Δ ∇ \triangleleft \triangleright označite zeleni jezik.



3. Ko je zelen jezik poudarjen, pritisnite tipko **OK**.



- Če pritisnete sprožilec, preden pritisnete tipko **OK**, bo fotoaparat vstopil v način fotografiranja in noben jezik ne bo izbran. Začetno nastavitve lahko izvedete tako, da izklopite fotoaparat in ga nato ponovno vklopite, da prikaže pogovorno okno za začetno nastavitve, ter ponovite postopek iz 1. koraka.

🔧 Jezik lahko kadarkoli spremenite v meniju. 📖 »Kaj naredite, če ne morete prebrati zaslona« (P.43)

4. Nastavite datum, čas in format datuma.

- Za poudarjanje elementov uporabite tipke ◀▶.
- Za spreminjanje poudarjenega elementa uporabite tipke △▽.
- Ura je prikazana v 24-urnem formatu.

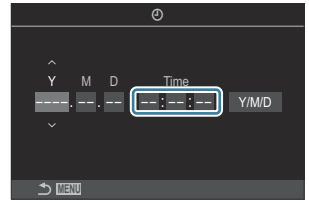

☞ Uro lahko kadarkoli prilagodite v meniju. ☞ »Nastavljanje ure fotoaparata (🕒 Nastavitve)« (P.424)

5. Pritisnite tipko **OK**.

6. Z uporabo tipk △▽ poudarite časovni pas in pritisnite tipko **OK**.

- Pritisnite tipko **INFO**, da omogočite ali onemogočite poletni čas.

7. Pritisnite tipko **OK** za shranjevanje sprememb in izhod.

☞ Podatki o datumu in uri se shranijo na kartico skupaj s slikami.

☞ Če odstranite baterijo in fotoaparata za nekaj časa pustite, se bosta datum in čas morda ponastavila.

Če se to zgodi, nastavite datum in čas v meniju. ☞ »Nastavljanje ure fotoaparata (🕒 Settings)« (P.424)

☞ Morda boste morali pred snemanjem videoposnetkov prilagoditi tudi hitrost sličic.

☞ »Nastavljanje kakovosti fotografij in videoposnetkov (📷 / 📹)« (P.218)

Kaj naredite, če ne morete prebrati zaslona

Če opazite neznane znake ali besede v drugih jezikih, morda niste izbrali zelenega jezika. Upoštevajte spodnje korake, da izberete drug jezik.

1. Pritisnite tipko **MENU**, da si ogledate menije.

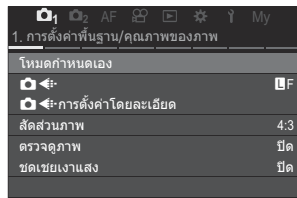
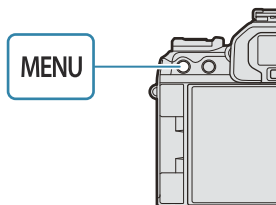

2. S sprednjim vrtljivim gumbom poudarite zavihek **☺** (nastavitve).

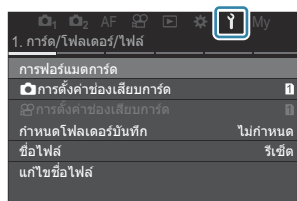

3. S tipkami **◀▶** ali zadnjim vrtljivim gumbom izberite zaslon, na katerem se prikaže **[☺☺]**.

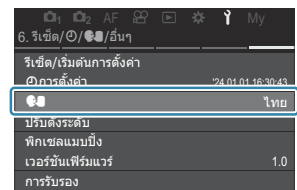
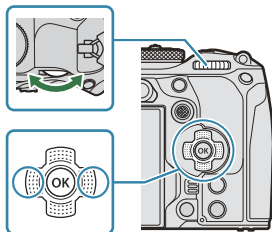

4. Z uporabo tipk **△▽** poudarite možnost **[☺☺]** in pritisnite tipko **OK**.

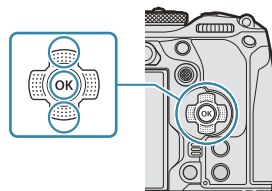

5. Z uporabo tipk **△▽◀▶** poudarite zeleni jezik in pritisnite tipko **OK**.



Fotografiranje

Prikazi informacij med fotografiranjem

☞ Za informacije o super nadzorni plošči, ki je privzeto prikazana na zaslonu fotoaparata, si oglejte »Razpoložljive nastavitve na super nadzorni plošči/super nadzorni plošči slike v živo« (P.95).

Prikaz na zaslonu med fotografijo

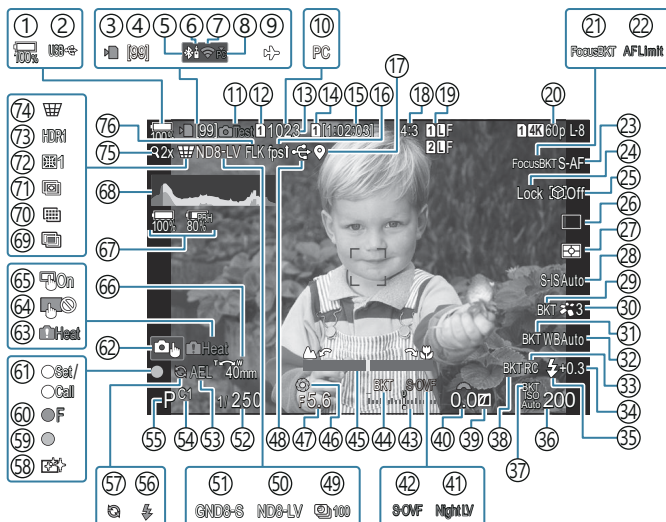

Prikaz na zaslonu med načinom videoposnetka

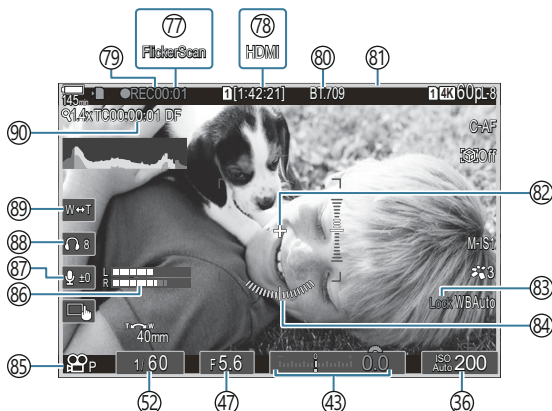

- ① Raven baterije (P.39)
- ② Napajanje prek USB (P.476)
- ③ Indikator zapisovanja na kartico (P.29, P.34)
- ④ Največje število neprekinjenih posnetkov (P.198)
- ⑤ Aktivna povezava **Bluetooth®** (P.436, P.463)
- ⑥ Daljinski upravljalnik (P.463)
- ⑦ Brezžična povezava LAN (P.434, P.449)
- ⑧ Aktivna povezava z računalnikom (Wi-Fi) (P.449)
- ⑨ Letalski način (P.432)
- ⑩ Aktivna povezava z računalnikom (USB) ¹ (P.470, P.472, P.473, P.474)
- ⑪ Test Picture (P.344)
- ⑫  Shrani nastavitve (P.398)
- ⑬ Število fotografij, ki jih lahko shranite (P.561)
- ⑭  Shrani režo (P.399)
- ⑮ Razpoložljivi čas snemanja (P.564)
- ⑯ Hitrost sličic (P.373)
- ⑰ Informacije o položaju Bluetooth (P.443)
- ⑱ Razmerje stranic slike (P.225)
- ⑲  Image Quality (P.218)
- ⑳  Movie Quality (P.219)
- ㉑ Ostrenje BKT (P.285)
- ㉒ Omejevalnik AF (P.134)
- ㉓ Način AF (P.103)
- ㉔ Zaklep izbire motiva (P.126)
- ㉕ Zaznavanje motiva (P.125)
- ㉖ Pogon (enojni, zaporedni, samosprožilec, odpo. na udarce, tihi način, fotografiranje z zaporednim zajemom) (P.196 / P.204 / P.205 / P.207)
- ㉗ Način Metering (P.165)
- ㉘ Stabilizator slike (P.211)
- ㉙ ART BKT (P.283)
- ㉚ Način slike (P.227)
- ㉛ Kadriranje ravnovesja beline (P.280)
- ㉜ Ravnovesje beline (P.235)
- ㉝ Način RC (P.191)
- ㉞ Nadzor jakosti bliskavice (P.190)
- ㉟ Način bliskavice (P.185)
- ㊱ Občutljivost ISO (P.172)
- ㊲ Kadriranje ISO (P.282)
- ㊳ FL BKT (P.281)
- ㊴ Nadzor poudar. in senčenja (P.353)
- ㊵ Vrednost kompenzacije osvetlitve (P.158)
- ㊶  Nočni vid (P.372)
- ㊷  Način slike v živo (P.371)
- ㊸ Kompenzacija osvetlitve (P.158)
- ㊹ Samodejno kadriranje osvetlitve (P.278)
- ㊺ Indikator ostrine (P.150)
- ㊻ Predogled (P.369)
- ㊼ Vrednost zaslonke (P.58, P.61)
- ㊽ Aktivna povezava USB (P.470, P.472, P.473, P.474, P.476)
- ㊾ Možnost Interval Shooting (P.267)
- ㊿ Snemanje ND v živo (P.250)
- 1 Snemanje GND v živo (P.253)
- 2 Hitrost sprožilca (P.58, P.63)
- 3 Zaklep samodejne osvetlitve (P.166)
- 4 Način po meri (P.75)
- 5 Način fotografiranja (P.58)
- 6 Bliskavica (utripa: polnjenje, sveti: polnjenje zaključeno) (P.181)
- 7 Aktivni zaporedni zajem (P.207)
- 8 Odpravljanje prašnih delcev (P.502)
- 9 Potrditvena oznaka AF (P.51)
- 10  SH2 Opozorilo zaslonke (P.196)
- 11 Funkcija SET/CALL (P.484)

- ⑥2 Nadzor na dotik (P.54)
- ⑥3 Opozorilo za notranjo temperaturo (P.508)
- ⑥4 Zaklep nadzora na dotik (P.344)
- ⑥5 Tipka za samodejno ostrenje (P.149)
- ⑥6 Smer delovanja povečave/goriščna razd.
- ⑥7 Informacije o vseh baterijah (P.39, P.28)
- ⑥8 Histogram (P.50)
- ⑥9 Večkratna osvetlitev (P.262)
- ⑦0 Posnetek visoke ločljivosti (P.246)
- ⑦1 Sestavljanje ostrine (P.257)
- ⑦2 Kompenzacija ribjih oči (P.273)
- ⑦3 HDR (P.260)
- ⑦4 Kompenzacija trapezoida (P.271)
- ⑦5 Digitalni telepretvornik (P.266)
- ⑦6 Snemanje brez utripanja (P.210)
- ⑦7 Skeniranje utripanja (P.163)
- ⑦8  Izhod HDMI (P.292)
- ⑦9 Čas snemanja (prikazan med snemanjem) (P.80)
- ⑧0  Pomoč pri ogledu (P.245)
- ⑧1 Rdeč okvir med snemanjem videoposnetkov (P.297)
- ⑧2 Središčna oznaka (P.294)
- ⑧3 WB Auto Lock (P.240)
- ⑧4 Libela (P.50)
- ⑧5  Mode (Načini izpostavljenosti videoposnetka) (P.81)
- ⑧6 Sound Recording Level Meter (P.84)
- ⑧7 Sound Recording Level (P.84)
- ⑧8 Glasnost slušalk (P.84)
- ⑧9 Elektronska povečava (P.84)
- ⑨0 Časovna koda (P.291)

1 Prikazano samo v primeru povezave z OM Capture in če je računalnik v meniju [ RAW/ **Control**] izbran kot edini cilj za nove slike (P.470).

Preklapljanje med zasloni

Fotoaparatus uporablja senzor za oči, da samodejno preklopi med prikazi iskala in zaslona. Zaslonsko iskalo in zaslon (super nadzorna plošča/prikaz v živo) prikazuje tudi informacije o nastavitvah fotoaparata. Na voljo so možnosti za nadzor preklopa prikaza in izbiro prikazanih informacij. Zaslonsko iskalo fotoaparata privzeto prikazuje super nadzorno ploščo (P.91).

Zajemanje slike v iskalu

Iskalo se vklopi samodejno, ko ga približate očesu. Ko je iskalo vključeno, se zaslon ugasne.

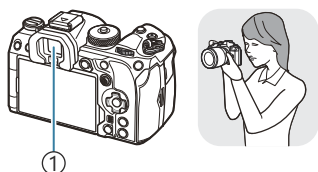

① Iskalo



Zajemanje slike na zaslonu

Zaslon prikazuje super nadzorno ploščo. Ko pritisnete tipko **LV**, se preklopi na prikaz v živo.

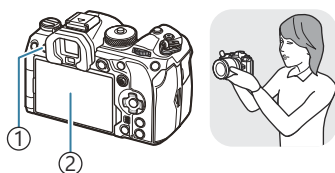

① Tipka **LV**

② Zaslon

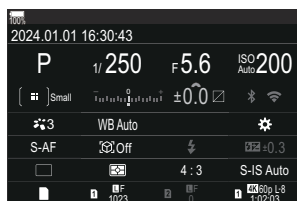

- Če iskalo ni izostreno, potem prislonite oko na iskalo in izostrite zaslon z obračanjem gumba za prilagoditev dioptra.

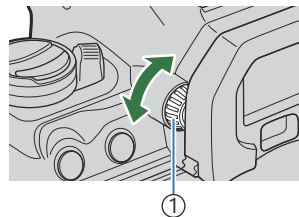

① Gumb za prilagoditev dioptra

☞ Na voljo sta možnosti preklopa prikaza in prikaza iskala. 🖱️ »Izbiranje sloga prikaza iskala (EVF Style)« (P.377), »Konfiguriranje senzorja za oči (Eye Sensor Settings)« (P.411)

Spreminjanje prikaza informacij



PASMB 

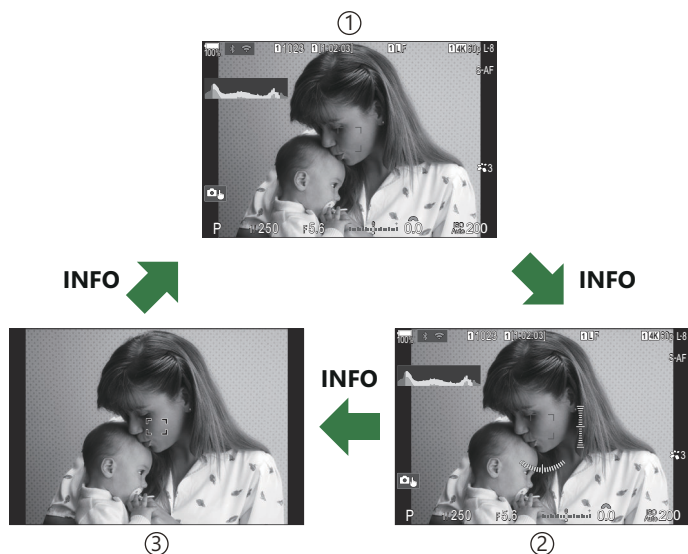
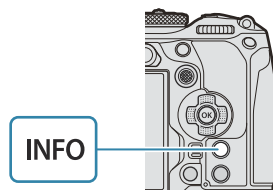

Prikaz informacij na zaslonu je med fotografiranjem mogoče spreminjati s pritiskanjem na tipko **INFO**.



- ① Information 1
- ② Information 2 (samo način fotografiranja)
- ③ Image Only

☞ Zaslone za prikaz informacij lahko preklopite v kateri koli smeri z obračanjem gumba, medtem ko pritisnete tipko **INFO**.

☞ Informacije, prikazane v načinu fotografiranja in informacije, prikazane v načinu snemanja, lahko nastavite individualno.  »Indikatorji snemanja  Info Settings /  Info Settings« (P.379)

☞ Izberete lahko, ali želite ob polovično pritisnjemem sprožilcu prikazati informacije.  »Konfiguriranje zaslona pri polovičnem pritisku tipke sprožilca (Info by half-pressing )« (P.382)

Prikaz histograma

Prikaže se histogram s porazdelitvijo svetlosti na posnetku.

Vodoravna os prikazuje svetlost, navpična os pa število slikovnih pik posamezne svetlosti v sliki. Pri fotografiranju se preosvetljena območja posnetka ali kompozicije obarvajo rdeče, podosvetljena pa modro. Območja, na katerih fotoaparata svetlobo meri znotraj razpona točkovnega merjenja, se obarvajo zeleno. Izberete lahko zgornje in spodnje meje.  »[Opozorilo osvetlitve histograma \(Histogram Settings\)](#)« (P.389)



① Več
② Manj

③ Temna slika
④ Svetla slika

Poudarki in sence

Poudarki in sence, določeni glede na zgornjo in spodnjo mejo prikaza histograma, so prikazani rdeče in modro. Izberete lahko zgornje in spodnje meje.  »[Opozorilo osvetlitve histograma \(Histogram Settings\)](#)« (P.389)

Prikaz libele

Nakazana je usmerjenost fotoaparata. Smer »nagiba« je označena na navpični črti, smer »obzorja« pa na vodoravni črti.

- Libela služi zgolj kot vodilo.
- Umerite libelo, če se vam zdi, da ni več skladna.  »[Kalibriranje libele \(Level Adjust\)](#)« (P.426)

Z izbirnim gumbom izberite način fotografiranja in potem posnemite posnetek.

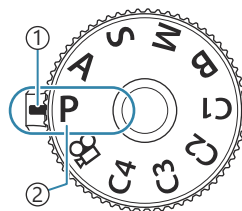



- ① Indikator
- ② Ikona načina

Vrste načinov fotografiranja

Za navodila, kako uporabljati različne načine fotografiranja, glejte naslednje.

P	Program AE (P.58)
A	Prednost zaslonke AE (P.61)
S	Prednost sprožilca AE (P.63)
M	Ročna osvetlitev (P.65)
B	Bulb/čas (P.68)
	Fotografija z živo mešanico (P.72)
C1/C2/C3/C4	Po meri (P.77)

 Za informacije o položaju  na gumbu za izbiro načina glejte »Snemanje videoposnetkov v načinu videoposnetka ()« ([P.80](#)).

1. Pritisnite zaklep izbirnega gumba, da ga odklenete, in ga potem obrnite, da nastavite način, ki ga želite uporabiti.

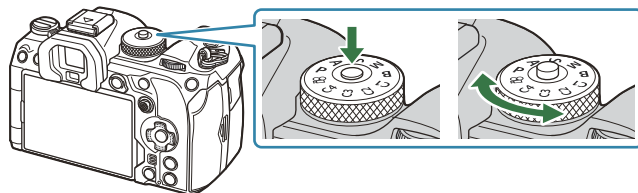

- Ko je zaklep pritisnjen, je izbirni gumb zaklenjen. Z vsakim pritiskom na zaklep se izbirni gumb zaklene oz. odklene.

2. Nastavite izrez posnetka.

- ⚠ Pazite, da vaši prsti ali pašček fotoaparata ne bodo ovirali objektiv ali lučke za samodejno ostrenje.

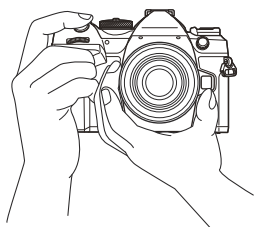

Ležeči položaj

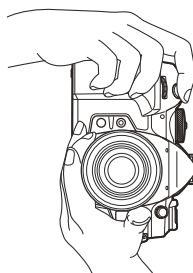

Pokončni položaj

3. Nastavite ostrino.

- Okvir samodejnega ostrenja namestite nad vaš motiv.

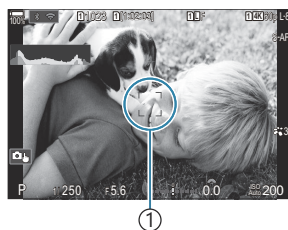

① Okvir samodejnega ostrenja

- Rahlo pritisnite sprožilec do prvega položaja (pritisnite sprožilec do polovice).
- Prikazala se bo potrditvena oznaka AF (●), na mestu izostritve pa se bo prikazal zeleni okvir (cilj samodejnega ostrenja).

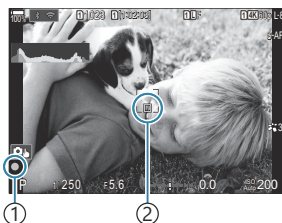

① Potrditvena oznaka AF
② Cilj samodejnega ostrenja

☞ Ostrino lahko nastavite tudi s pritiskom na tipko **AF-ON** (P.121).

⚠ Če fotoaparata ne more izostriti, bo potrditvena oznaka samodejnega ostrenja utripala (P.504).

⚠ Zajem samodejnega ostrenja je odvisen od možnosti, izbrane za način samodejnega ostrenja. Ustrezno spremenite območje (P.110) in položaj (P.108) cilja samodejnega ostrenja.

⚠ Okvir samodejnega ostrenja se ne prikaže, ko je za način cilja samodejnega ostrenja izbran **[AI]** (P.110).

4. Sprostite sprožilec.

- Pritisnite sprožilec (do konca).
- Fotoaparata bo sprožil sprožilec in posnel fotografijo.











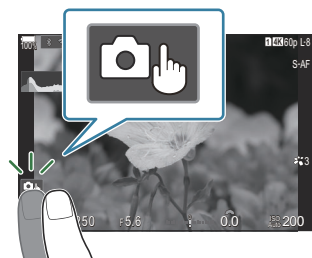



☞ Ostrite in fotografirate lahko z uporabo nadzora na dotik. 🖱️ »Fotografiranje z uporabo zaslona na dotik« (P.54)

Fotografiranje z uporabo zaslona na dotik

PASMB 

Tapnete lahko motiv, da ga izostrite in zajamete sliko.



	Tapnite predmet, da ga izostrite in se zaklep samodejno sprosti. Ta možnost ni na voljo v načinu B (bulb), v načinu  (videoposnetek) oz. ko je za način samodejnega ostrenja nastavljena možnost [ AF] or [ AF MF] (P.103).
	Fotografiranje z uporabo zaslona na dotik je onemogočeno.
	Tapnite za prikaz cilja AF in da izostrite motiv v izbranem območju. Zaslona na dotik lahko uporabite za izbiro položaja in velikosti okvirja za ostrenje. Fotografije lahko posnamete tako, da pritisnete sprožilec.
	Ko fotoaparat zazna predmet, tapnite na predmet, da nastavite zaklep na glavni predmet ostrenja. Tapnite [ Off], da sprostite zaklep. Na zaslonu se prikaže [], ko je možnost [Subject Detection] nastavljena na možnost, ki ni [Off] (P.125). ⌚ Izbira motiva ni na voljo, ko je možnost [HD 120/60pL-8] (snemanje hitrega videoposnetka) izbrana za [ ] v načinu  (videoposnetek) (P.219).

- Z dotikom ikone se nastavitve preklopijo.

⚠ Zaslona ne pritiskejte z nohti ali drugimi ostrimi predmeti.

⚠ Upravljanje z zaslonom na dotik bo morda ovirano pri uporabi rokavic ali s pokrovom zaslona.

Predogled motiva ()

1. Tapnite predmet na zaslonu.

- Prikaže se cilj AF.
- Z drsnikom izberite velikost okvirja.

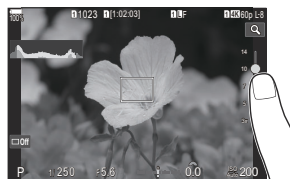

- Tapnite na , da izključite cilj samodejnega ostrenja.

2. Uporabite drsnik, da prilagodite velikost cilja samodejnega ostrenja, in nato tapnite , da povečate na položaju okvirja.

- S prstom lahko pomikate prikaz povečane slike.

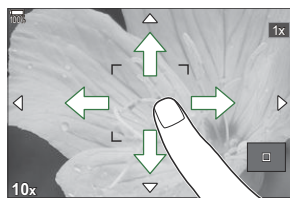

- Za izhod iz povečave se dotaknite .

⚠ Situacije, kjer upravljanje z zaslonom na dotik ni na voljo, vključujejo naslednje.

- Pri uporabi tipk in vrtljivih gumbov

👉 Delovanje zaslona na dotik lahko onemogočite.  »Onemogočanje nadzora na dotik (Touchscreen Settings)« (P.408)

Pregled slik (Image Review)

Slike se prikažejo takoj po snemanju. To vam omogoča, da jih hitro pregledate. Izberete lahko, kako dolgo bodo slike prikazane, ali predogled slik v celoti izklopite.

Za zaključek pregleda slik in nadaljevanje snemanja sprožilec pritisnite do polovice.



0.3–20sec	Izberite, kako dolgo so fotografije prikazane.
Off	Pregled fotografij je onemogočen. Fotoaparati po snemanju še naprej prikazuje pogled skozi objektiv.
Auto 	Po snemanju preklopite na predvajanje. Slike lahko izbrišete in izvedete druga opravila predvajanja.

1. Pritisnite tipko **MENU**, da si ogledate menije.

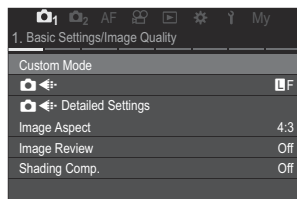
2. S sprednjim vrtljivim gumbom poudarite zavihek ₁.



3. Poudarite [**1. Basic Settings/Image Quality**] z uporabo tipk   ali zadnjega vrtljivega gumba.

4. Z uporabo tipk   poudarite možnost [**Image Review**] in pritisnite tipko **OK**.

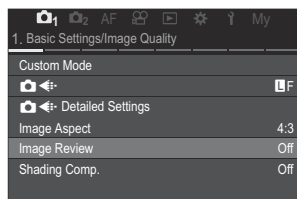

5. Z uporabo tipk Δ ∇ \triangleleft \triangleright spremenite nastavitve in pritisnite tipko **OK**.

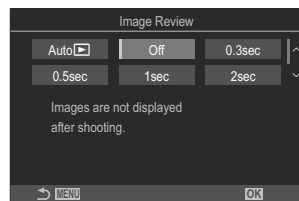

6. Za izhod iz menijev pritisnite tipko **MENU**.

Izbiranje zaslonke in hitrosti sprožilca s strani fotoaparata (P: Program AE)

P A S M B 

Fotoaparat izbere optimalno zaslonko in hitrost sprožilca v skladu s svetlostjo motiva.

1. Gumb za izbiro načina zavrtilite na P.

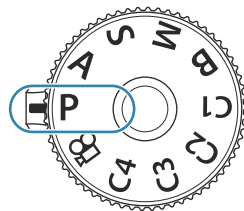

2. Izostrite in preverite prikaz.

- Za prilagajanje naslednjih nastavitev uporabite sprednji ali zadnji vrtljivi gumb.

Sprednji vrtljivi gumb: kompenzacija osvetlitve (P.158)



Zadnji vrtljivi gumb: zamik programa (P.60)

- Prikazani sta hitrost sprožilca in zaslonka, ki ju je izbral fotoaparat.









① ② ③

- ① Način fotografiranja
- ② Hitrost sprožilca
- ③ Vrednost zaslonke

 Kompenzacijo osvetlitve lahko prilagodite tudi z uporabo tipke . Pritisnite tipko  in obrnete sprednji ali zadnji vrtljivi gumb.



3. Sprostite sprožilec.

 Izberete lahko funkcije, ki jih izvajata sprednji in zadnji vrtljivi gumb.  »Dodeljevanje vlog sprednjemu in zadnjemu vrtljivemu gumbu ( Dial Function /  Dial Function)« (P.356)

 Ročico **Fn** lahko uporabite, da obrnete vloge sprednjega in zadnjega vrtljivega gumba. Ročici **Fn** lahko določite tudi druge vloge.  »Prilagajanje ročice **Fn** (Fn Lever Settings)« (P.361)

Motiv je pretemen ali presvetel

Če fotoaparati ne more doseči optimalne osvetlitve, prikaz hitrosti sprožilca in zaslonke utripa, kot je prikazano.

Prikaz	Težava/rešitev
Velika zaslonka (nizko f/-število)/počasna hitrost sprožilca 	Motiv je pretemen. <ul style="list-style-type: none">• Uporabite bliskavico.
Majhna zaslonka (visoko f/-število)/hitra hitrost sprožilca 	Motiv je presvetel. <ul style="list-style-type: none">• Omejitve merilnega sistema fotoaparata so bile presežene. Uporabite filter ND (nevtralna gostota) tretjega proizvajalca, da zmanjšate obseg svetlobe, ki vstopa v fotoaparati.• Hitrosti sprožilca do 1/32000 s so na voljo v (tihem) načinu [♥].  »Snehanje brez zvoka sprožilca (Silent [♥] Settings)« (P.205), »Izvajanje zaporednega fotografiranja/fotografiranja s samosprožilcem« (P.196)

☞ Če način **[ISO]** ni nastavljen na način **[Auto]**, lahko optimalno osvetlitev dosežete s spreminjanjem nastavitve.  »Spreminjanje občutljivosti ISO (ISO)« (P.172)

☞ Vrednost zaslonke, prikazane med utripanjem zaslona, se razlikuje glede na objektiv in goriščno razdaljo.

Zamik programa

Brez spreminjanja osvetlitve lahko izbirate med različnimi kombinacijami zaslonke in hitrosti sprožilca, ki jih fotoaparati samodejno izbere. Ta funkcija se imenuje prilagoditev programa.

1. Obračajte zadnji vrtljivi gumb, dokler fotoaparati ne prikaže zelene kombinacije zaslonke in hitrosti sprožilca.
 - Med prilagajanjem učinka se indikator načina snemanja na prikazu spremenil s **P** na **Ps**. Če želite zaključiti prilagajanje programa, obračajte zadnji vrtljivi gumb v drugo smer, dokler ni prikazan samo **P**.



① Zamik programa

☞ Izberete lahko, ali naj prikaz odraža učinke kompenzacije osvetlitve ali ohranja konstantno svetlost za enostaven pogled.  »Spreminjanje izgleda prikaza (LV Mode)« (P.371)

Izbiranje zaslonke (A: prednost zaslonke AE)

PASMB 

V tem načinu izberete zaslonko (f/-število) in fotoaparati samodejno nastavi hitrost sprožilca za optimalno osvetlitev v skladu s svetlostjo motiva. Nižje vrednosti zaslonke (večje zaslonke) znižajo globino območja, ki se zdi izostreno (globina polja), in zameglijo ozadje. Višje vrednosti zaslonke (manjše zaslonke) povečajo globino območja, ki se zdi izostreno pred in za motivom.



① Nižje vrednosti zaslonke ...

... znižajo globino polja in povečajo zameglitev.

② Višje vrednosti zaslonke ...

... povišajo globino polja.

1. Gumb za izbiro načina zavrtite na **A**.

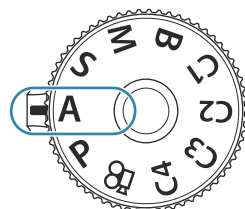

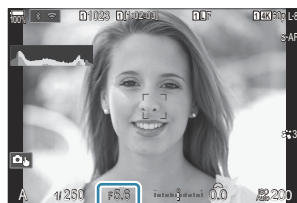

2. Prilagodite zaslonko.

- Za prilagajanje naslednjih nastavitev uporabite sprednji ali zadnji vrtljivi gumb.
Sprednji vrtljivi gumb: kompenzacija osvetlitve (P.158)
Zadnji vrtljivi gumb: vrednost zaslonke









① Vrednost zaslonke

- Hitrost sprožilca, ki jo fotoaparati izbere samodejno, se bo pojavila na zaslonu.



 Kompenzacijo osvetlitve lahko prilagodite tudi z uporabo tipke . Pritisnite tipko  in obrnite sprednji ali zadnji vrtljivi gumb.

3. Sprostite sprožilec.

- ☞ Izberete lahko funkcije, ki jih izvajata sprednji in zadnji vrtljivi gumb.  »Dodeljevanje vlog sprednjemu in zadnjemu vrtljivemu gumbu ( Dial Function /  Dial Function)« (P.356)
- ☞ Ročico **Fn** lahko uporabite, da obrnete vloge sprednjega in zadnjega vrtljivega gumba. Ročici **Fn** lahko določite tudi druge vloge.  »Prilagajanje ročice **Fn** (Fn Lever Settings)« (P.361)
- ☞ Izberete lahko, ali naj prikaz odraža učinke kompenzacije osvetlitve ali ohranja konstantno svetlost za enostaven pogled.  »Spreminjanje izgleda prikaza ( LV Mode)« (P.371)
- ☞ Zaslono lahko zmanjšate na izbrano vrednost in si ogledate globino polja.  »Spreminjanje vlog tipk (Button Settings)« (P.342)

Motiv je pretemen ali presvetel

Če fotoaparati ne more doseči optimalne osvetlitve, prikaz hitrosti sprožilca utripa, kot je prikazano.

Prikaz	Težava/rešitev
Dolg čas osvetlitve 	Prenizka osvetlitev. <ul style="list-style-type: none"> Izberite nižjo vrednost zaslone.
Kratek čas osvetlitve 	Prekomerna osvetlitev. <ul style="list-style-type: none"> Izberite višjo vrednost zaslone. Če je motiv pri višji vrednosti še vedno preveč osvetljen, so bile meje merilnega sistema fotoaparata presežene. Uporabite filter ND (nevtralna gostota) tretjega proizvajalca, da zmanjšate obseg svetlobe, ki vstopa v fotoaparati. Hitrosti sprožilca do 1/32000 s so na voljo v (tihem) načinu [♥].  »Snemanje brez zvoka sprožilca (Silent [♥] Settings)« (P.205), »Izvajanje zaporednega fotografiranja/fotografiranja s samosprožilcem« (P.196)

- ☞ Če način [ ISO] ni nastavljen na način [Auto], lahko optimalno osvetlitev dosežete s spreminjanjem nastavitve.  »Spreminjanje občutljivosti ISO (ISO)« (P.172)

Izbiranje časa osvetlitve (S: Prednost sprožilca AE)

PASMB 

V tem načinu lahko izberete hitrost sprožilca in fotoaparati bo samodejno nastavil zaslonko na optimalno osvetlitev glede na svetlost motiva. Hitre hitrosti sprožilca »zamrznejo« gibanje hitro premikajočih se motivov. Počasne hitrosti sprožilca dodajo zameglitev k premikajočim se motivom, kar jim daje občutek gibanja za dinamičen učinek.

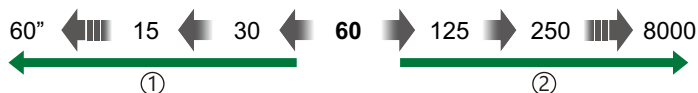

① Nižje hitrosti sprožilca ...

... ustvarijo dinamične posnetke z občutkom gibanja.



② Višje hitrosti sprožilca ...

... »zamrznejo« gibanje hitro premikajočih se motivov.

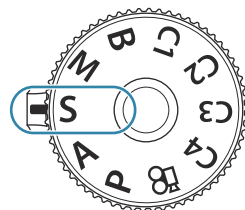
1. Gumb za izbiro načina obrnite na S.





2. Izberite hitrost sprožilca.

- Za prilagajanje naslednjih nastavitev uporabite sprednji ali zadnji vrtljivi gumb.
Sprednji vrtljivi gumb: kompenzacija osvetlitve (P.158)
Zadnji vrtljivi gumb: hitrost sprožilca
- Izberite med hitrostmi sprožilca 1/8000–60 s.
- Hitrosti sprožilca do 1/32000 s so na voljo v tiem načinu.
 »Snemanje brez zvoka sprožilca (Silent [ Settings])« (P.205), »Izvajanje zaporednega fotografiranja/fotografiranja s samosprožilcem« (P.196)
- Na prikazu se bo pojavila zaslonka, ki jo je samodejno izbral fotoaparati.



① Hitrost sprožilca

 Kompenzacijo osvetlitve lahko prilagodite tudi z uporabo tipke . Pritisnite tipko  in obrnite sprednji ali zadnji vrtljivi gumb.

3. Sprostite sprožiliec.

- ☞ Izberete lahko funkcije, ki jih izvajata sprednji in zadnji vrtljivi gumb. 🖱️ »Dodeljevanje vlog sprednjemu in zadnjemu vrtljivemu gumbu (📷 Dial Function / 📷 Dial Function)« (P.356)
- ☞ Ročico **Fn** lahko uporabite, da obrnete vloge sprednjega in zadnjega vrtljivega gumba. Ročici **Fn** lahko določite tudi druge vloge. 🖱️ »Prilagajanje ročice **Fn** (Fn Lever Settings)« (P.361)
- ☞ Izberete lahko, ali naj prikaz odraža učinke kompenzacije osvetlitve ali ohranja konstantno svetlost za enostaven pogled. 🖱️ »Spreminjanje izgleda prikaza (📷 LV Mode)« (P.371)
- ☞ Za učinke počasnega sprožilca v nastavitvah svetle slike, kjer nizke hitrosti sprožilca drugače niso na voljo, uporabite filter ND v živo. 🖱️ »Upočasnitev sprožilca v svetli svetlobi (Live ND Shooting)« (P.250)
- ☞ Odvisno od izbrane hitrosti sprožilca lahko na zaslonu opazite lise, ki jih povzročata utripanje fluorescentnih ali LED svetlobnih virov. Fotoaparati lahko nastavite za zmanjšanje učinkov utripanja med sliko v živo ali snemanjem slik. 🖱️ »Zmanjševanje utripanja na fotografijah (Anti-Flicker Shooting)« (P.210), »Zmanjševanje utripanja pod osvetlitvijo LED (📷 Flicker Scan / 📷 Flicker Scan)« (P.163)

Motiv je pretemen ali presvetel

Prikaz zaslone bo utripal, kot je prikazano, če fotoaparati ne more doseči optimalne osvetlitve.

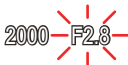
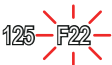
Prikaz	Težava/rešitev
Nizka vrednost zaslone 	Prenizka osvetlitev. <ul style="list-style-type: none">• Izberite nižjo hitrost sprožilca.
Visoka vrednost zaslone 	Prekomerna osvetlitev. <ul style="list-style-type: none">• Izberite višjo hitrost sprožilca. Hitrosti sprožilca do 1/32000 s so na voljo v tiem načinu.• Če je motiv pri višji hitrosti še vedno preveč osvetljen, so bile omejitve merilnega sistema fotoaparata presežene. Uporabite filter ND (nevtralna gostota) tretjega proizvajalca, da zmanjšate obseg svetlobe, ki vstopa v fotoaparati.

☞ Če način [📷 ISO] ni nastavljen na način [Auto], lahko optimalno osvetlitev dosežete s spreminjanjem nastavitve. 🖱️ »Spreminjanje občutljivosti ISO (ISO)« (P.172)

☞ Vrednost zaslone, prikazane med utripanjem zaslone, se razlikuje glede na objektiv in goriščno razdaljo.

Izbiranje odprtosti zaslonke in časa osvetlitve (M: ročna osvetlitev)



PASMB 

V tem načinu lahko izberete zaslonko in hitrost sprožilca. Nastavitve lahko prilagodite svojim željam, na primer s kombiniranjem hitre hitrosti sprožilca z majhnimi zaslonkami (visoka f/-števila) za večjo globino polja.

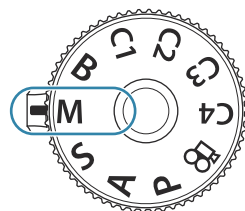
1. Gumb za izbiro načina obrnite na M.





2. Prilagodite zaslonko in hitrost sprožilca.









- Za prilagajanje naslednjih nastavitev uporabite sprednji ali zadnji vrtljivi gumb.
Sprednji vrtljivi gumb: Vrednost zaslonke
Zadnji vrtljivi gumb: Hitrost sprožilca
- Izberite med hitrostmi sprožilca 1/8000–60 s.
- Hitrosti sprožilca do 1/32000 s so na voljo v tihem načinu.  »Snehanje brez zvoka sprožilca (Silent  Settings)« (P.205)
- Prikaz prikazuje razliko med osvetlitvijo, ki jo proizvajata izbrana zaslonka in hitrost sprožilca, ter optimalno osvetlitvijo, ki jo izmeri fotoaparati. Prikaz bo utripal, če razlika presega ± 3 EV.



① Razlika od optimalne osvetlitve





- Ko je za nastavitve  ISO izbrana možnost [Auto], bo občutljivost ISO samodejno prilagojena na optimalno osvetlitev v izbranih nastavitvah osvetlitve. Možnost  ISO je privzeto nastavljena na [Auto].  »Spreminjanje občutljivosti ISO (ISO)« (P.172)

3. Sprostite sprožilec.

- ☞ Izberete lahko funkcije, ki jih izvajata sprednji in zadnji vrtljivi gumb.  »Dodeljevanje vlog sprednjemu in zadnjemu vrtljivemu gumbu ( Dial Function /  Dial Function)« (P.356)
- ☞ Ročico **Fn** lahko uporabite, da obrnete vloge sprednjega in zadnjega vrtljivega gumba. Ročici **Fn** lahko določite tudi druge vloge.  »Prilagajanje ročice **Fn** (Fn Lever Settings)« (P.361)
- ☞ Izberete lahko, ali naj prikaz odraža učinke kompenzacije osvetlitve ali ohranja konstantno svetlost za enostaven pogled.  »Spreminjanje izgleda prikaza ( LV Mode)« (P.371)
- ☞ Odvisno od izbrane hitrosti sprožilca lahko na zaslonu opazite lise, ki jih povzročata utripanje fluorescentnih ali LED svetlobnih virov. Fotoaparati lahko nastavite za zmanjšanje učinkov utripanja med sliko v živo ali snemanjem slik.  »Zmanjševanje utripanja na fotografijah (Anti-Flicker Shooting)« (P.210), »Zmanjševanje utripanja pod osvetlitvijo LED ( Flicker Scan /  Flicker Scan)« (P.163)

Motiv je pretemen ali presvetel

Če fotoaparati ne more doseči optimalne osvetlitve, ko je možnost **[Auto]** izbrana za možnost **[ISO]**, bo prikaz občutljivosti ISO utripal, kot je prikazano.

Prikaz	Težava/rešitev
	<p>Prekomerna osvetlitev.</p> <ul style="list-style-type: none"> • Izberite višjo vrednost zaslonke ali hitrejšo hitrost sprožilca.
	<p>Prenizka osvetlitev.</p> <ul style="list-style-type: none"> • Izberite nižjo vrednost zaslonke ali počasnejšo hitrost sprožilca. • Če opozorilo ne izgine s prikaza, izberite višjo vrednost za občutljivost ISO.  »Spreminjanje občutljivosti ISO (ISO)« (P.172), »Nastavljanje obsega vrednosti občutljivosti ISO, izbranih v načinu [Auto] ( ISO-A Upper/Default /  ISO-A Upper/Default)« (P.175)

Uporaba kompenzacije osvetlitve v načinu M

V načinu **M** je kompenzacija osvetlitve na voljo, ko je za možnost [📷ISO] izbrana možnost [Auto]. Ker je kompenzacija osvetlitve izvedena s prilagajanjem občutljivosti ISO, to ne vpliva na zaslonko in hitrost sprožilca. ➡ »Spreminjanje občutljivosti ISO (ISO)« (P.172), »Nastavljanje obsega vrednosti občutljivosti ISO, izbranih v načinu [Auto] (📷ISO-A Upper/Default / 📷MISO-A Upper/Default)« (P.175)

1. Držite tipko  in obrnite sprednji ali zadnji vrtljivi gumb.

- Kompenzacija osvetlitve se doda razliki osvetlitve, prikazani na zaslonu.



- ① Razlika od vrednosti nastavitve osvetlitve z dodano vrednostjo kompenzacije
- ② Vrednost kompenzacije osvetlitve

Dolge osvetlitve (B: Bulb/Time)

PASMB 

Izberite ta način, da pustite sprožilec odprt za dolgo osvetlitev. Sliko lahko vidite v pogledu v živo in zaključite osvetlitev, ko ste dosegli želene rezultate. Uporabite, ko so zahtevane dolge osvetlitve, na primer pri fotografiranju nočnih prizorov ali ognjemetov.

🕒 Za fotografiranje z dolgim časom osvetlitve vam priporočamo, da fotoaparata trdno namestite na stativ in nastavite  [Image Stabilizer] (P.211) na [S-IS Off].

Fotografiranje »Bulb« in »Bulb v živo«

Sprožilec ostane med pritiskom sprožilca odprt. Osvetlitev se konča, ko spustite sprožilec.

- Količina svetlobe, ki vstopa v fotoaparata, se povečuje, dokler je sprožilec odprt.
- Ko je izbrana fotografija bulb, lahko rezultate preverite na pogledu v živo in po želji končate osvetlitev.

Fotografiranje s »časovno nastavitvijo« in »čas v živo«

Osvetlitev se začne, ko pritisnete sprožilec do konca. Osvetlitev se konča, ko znova pritisnete sprožilec do konca.

- Količina svetlobe, ki vstopa v fotoaparata, se povečuje, dokler je sprožilec odprt.
- Ko je izbrana fotografija s časovno nastavitvijo, lahko rezultate preverite na pogledu v živo in po želji končate osvetlitev.

1. Gumb za izbiro načina obrnite na **B**.

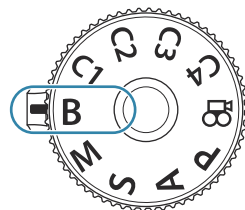

2. Izberite **[Bulb]** (fotografiranje s podaljšanim časom osvetlitve) ali **[Time]** (fotografiranje s časovno nastavitvijo).

- V privzetih nastavitvah izbirate z zadnjim vrtljivim gumbom.



①

① Fotografiranje bulb/čas

3. Pritisnite tipko **MENU**.

- Izbrati boste morali interval, v katerem naj se predogled posodobi.

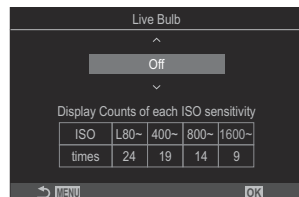

4. Poudarite interval z uporabo Δ ∇ .

5. Pritisnite tipko **OK**, da shranite spremembe.

- Prikažejo se meniji.

6. Za izhod iz menija večkrat pritisnite tipko **MENU**.

- Če je izbrana možnost, drugačna od **[Off]**, se na zaslonu prikaže možnost **[Live Bulb]** ali **[Live Time]**.

7. Prilagodite zaslonko.

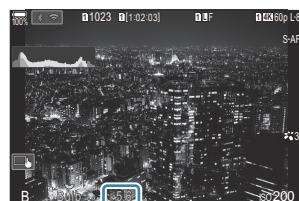

- V privzetih nastavitvah lahko zaslonko prilagodite z uporabo sprednjega vrtljivega gumba.







①

① Vrednost zaslonke

8. Sprostite sprožilec.

- V načinih bulb in bulb v živo obdržite sprožilec pritisnjen. Osvetlitev se konča, ko spustite sprožilec.
- V načinih čas in čas v živo sprožilec enkrat pritisnite do konca, da začnete osvetlitev in ga pritisnite ponovno, da osvetlitev končate.
- Med fotografiranjem časa v živo lahko s pritiskom sprožilca do polovice obnovite predogled.
- Osvetlitev se samodejno konča, ko je dosežen čas, izbran za nastavitve **[Bulb/Time Timer]**.
 »Konfiguriranje nastavitve BULB/ČAS/KOMP (BULB/TIME/COMP Settings)« (P.276)
- Možnost **[Noise Reduction]** se uporabi po snemanju. Prikaz prikazuje preostali čas do zaključka postopka. Izberete lahko pogoje, pod katerimi se izvede možnost **[Noise Reduction]**.
 »Možnosti zmanjšanja šuma pri dolgi izpostavljenosti (Noise Reduction)« (P.180)

- ⓘ Nekatero omejitev so odvisne od izbire razpoložljivih nastavitve občutljivosti ISO.
- ⓘ Bulb fotografiranje se uporablja namesto bulb fotografiranja v živo, ko učinkuje večkratna osvetlitev, kompenzacija trapezoida ali popravek ribjih oči.
- ⓘ Časovno fotografiranje se uporablja namesto časovnega fotografiranja v živo, ko učinkuje večkratna osvetlitev, kompenzacija trapezoida ali popravek ribjih oči.
- ⓘ Med fotografiranjem obstajajo omejitve pri nastavitvah za naslednje funkcije.
 - Zaporedno fotografiranje, fotografiranje s samosprožilcem, intervalno fotografiranje, stopnjevanje samodejne osvetlitve, fotografiranje s stopnjevanjem moči bliskavice, ostrenje s kadriranjem, sestavljanje ostrine itn.
- ⓘ Odvisno od nastavitve fotoaparata, temperature in okoliščin lahko na zaslonu opazite šum ali svetla območja. To se lahko občasno pojavi tudi na slikah, čeprav je omogočena nastavitve **[Noise Reduction]**.
 »Možnosti zmanjšanja šuma pri dolgi izpostavljenosti (Noise Reduction)« (P.180)
- ☞ Samodejno ostrenje zvezdnatega neba lahko uporabite za posnetke nočnega neba.  »Izbira načina ostrenja (AF Mode / AF Mode)« (P.103), »Spreminjanje nastavitve za samodejno ostrenje zvezdnatega neba (Starry Sky AF Setting)« (P.124)
- ☞ Svetlost prikaza lahko prilagodite med fotografiranjem bulb/čas.  »Konfiguriranje nastavitve BULB/ČAS/KOMP (BULB/TIME/COMP Settings)« (P.276)
- ☞ V načinu **B** (bulb) lahko ročno prilagodite ostrenje, medtem ko poteka osvetlitev. Slike lahko posnamete s tehnikami, kot so postavljanje motiva izven središča med osvetlitvijo ali ostrenje na koncu osvetlitve.  »Konfiguriranje nastavitve BULB/ČAS/KOMP (BULB/TIME/COMP Settings)« (P.276)

Šum

Med fotografiranjem pri počasnejših hitrostih sprožilca se bo na zaslonu morda pojavil šum. To se zgodi, ko se poveča temperatura slikovnega tipala ali notranjega pogonskega tokokroga slikovnega tipala, kar ustvarja tok v tistih delih slikovnega tipala, ki običajno niso izpostavljeni svetlobi. Prav tako se to lahko pojavi pri fotografiranju z visoko nastavitvijo ISO v okolju z visokimi temperaturami. Da se zmanjša šum, se na fotoaparatu vklopi funkcija za zmanjšanje šuma. 

»Možnosti zmanjšanja šuma pri dolgi izpostavljenosti (Noise Reduction)« (P.180)

Posvetli prelivanje barv (B: fotografiranje z živo mešanico)

P A S M B 

Izberite ta način, da pustite sprožilec odprt za dolgo osvetlitev. Vidite lahko sledi svetlobe, ki so jih naredili ognjemeti ali zvezde in jih fotografirate, brez spreminjanja osvetlitve v ozadju. Fotoaparar kombinira več posnetkov in jih zapiše kot posamezno sliko.

🕒 Za fotografiranje z živo mešanico vam priporočamo, da fotoaparar trdno namestite na stativ in nastavite  **Image Stabilizer** (P.211) na **[S-IS Off]**.

1. Gumb za izbiro načina obrnite na **B**.

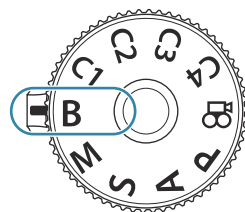

2. Izberite **[Live Comp]**.

- V privzetih nastavitvah izbirate z zadnjim vrtljivim gumbom.



① Fotografiranje z živo mešanico

3. Pritisnite tipko **MENU**.

- Prikazal se bo meni **[Composite Settings]**.

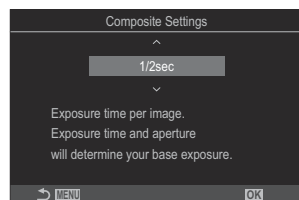

4. Poudarite čas osvetlitve s tipkami Δ ∇ .

- Izberite čas osvetlitve od 1/2 do 60 s.

5. Pritisnite tipko **OK**, da shranite spremembe.
 - Prikažejo se meniji.
6. Za izhod iz menija večkrat pritisnite tipko **MENU**.
7. Prilagodite zaslonko.
 - V privzetih nastavitvah lahko zaslonko prilagodite z uporabo sprednjega vrtljivega gumba.
8. Pritisnite sprožilec do konca, da pripravite fotoaparata.
 - Fotoaparata je pripravljen na snemanje, ko se prikaže možnost **[Ready for composite shooting]**.



9. Za začetek fotografiranja pritisnite na sprožilec.
 - Zažene se fotografiranje z živo mešanico. Prikaz bo posodobljen po vsaki osvetlitvi.
10. Pritisnite sprožilec, da zaključite fotografiranje.
 - Snemanje se samodejno zaključi po času, ki je izbran za možnost **[Live Composite Timer]**. To lahko spremenite. »Konfiguriranje nastavitvev BULB/ČAS/KOMP (BULB/TIME/COMP Settings)« (P.276)
 - Najdaljši čas snemanja je odvisen od ravni baterije in pogojev snemanja.



Nekatero omejitve so odvisne od izbire razpoložljivih nastavitvev občutljivosti ISO.

Naslednjega ne morete uporabiti:

- zaporedno fotografiranje, samosprožilec, fotografiranje s časovnim intervalom, kadriranje AE, kadriranje z bliskavico, kadriranje z ostrenjem, HDR fotografiranje, posnetek visoke ločljivosti, sestavljanje ostrine, večkratna osvetlitev, kompenzacija trapezoida, snemanje ND v živo, snemanje GND v živo in popravek Fisheye.

Samodejno ostrenje zvezdnatega neba lahko uporabite za posnetke nočnega neba. »Izbira načina ostrenja (AF Mode / AF Mode)« (P.103), »Spreminjanje nastavitvev za samodejno ostrenje zvezdnatega neba (Starry Sky AF Setting)« (P.124)

Svetlost prikaza lahko prilagodite med fotografiranjem z živo mešanico. »Konfiguriranje nastavitvev BULB/ČAS/KOMP (BULB/TIME/COMP Settings)« (P.276)

 Čas osvetlitve lahko za vsako osvetlitev, ustvarjeno med fotografiranjem z živo mešanico, izberete vnaprej z uporabo menijev.  »Konfiguriranje nastavitev BULB/ČAS/KOMP (BULB/TIME/COMP Settings)« (P.276)

Shranjevanje nastavitev po meri na gumb za izbiro načina (načini po meri C1, C2, C3 in C4)

Pogosto uporabljene nastavitve in načine snemanja lahko shranite kot načine po meri in jih po potrebi priključite z obračanjem gumba za izbiro načina. Shranjene nastavitve lahko priključite tudi iz menijev.

- Shranite nastavitve na položaje **C1** prek **C4**.

Shranjevanje nastavitev (Dodeli)



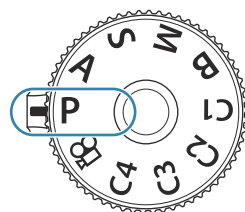

PASMB 

1. Izberite način, ki ni način , in po želji prilagodite nastavitve.
 - Za informacije o nastavitvah, ki jih lahko shranite, glejte »Privzete nastavitve« (P.518).

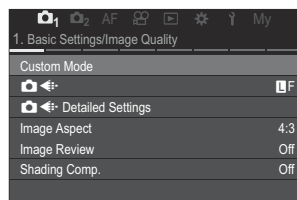

2. Pritisnite tipko **MENU**, da si ogledate menije.
3. S sprednjim vrtljivim gumbom poudarite zavihek 1.



4. Poudarite [**1. Basic Settings/Image Quality**] z uporabo tipk   ali zadnjega vrtljivega gumba.
5. Z uporabo tipk   poudarite [**Custom Mode**] in pritisnite tipko **OK**.

6. Z uporabo tipk Δ ∇ poudarite želeni način ([C1] – [C4]) in pritisnite tipko **OK**.

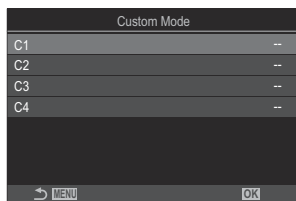

- Prikaže se meni za izbrane načine po meri.

7. Z uporabo tipk Δ ∇ poudarite možnost **[Assign]** in pritisnite tipko **OK**.

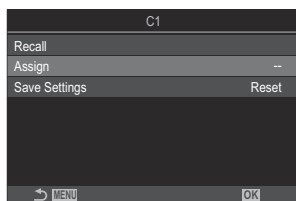

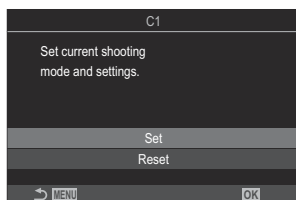

8. Z uporabo tipk Δ ∇ poudarite možnost **[Set]** in pritisnite tipko **OK**.

- Vse obstoječe nastavitve se prepíšejo.
- Za obnovitev privzetih nastavitvev za izbran način po meri označite možnost **[Reset]** in pritisnite tipko **OK**.



9. Za izhod iz menijev pritisnite tipko **MENU**.

 Načine po meri lahko samodejno posodobite, da odražajo kakršne koli spremembe, izvedene za nastavitve (**C1**, **C2**, **C3**, **C4**) med snemanjem.  »Shranjevanje sprememb nastavitvev v načinih po meri« (P.79)

Uporaba načinov po meri (C1/C2/C3/C4)

Za priklic vseh shranjenih nastavitev, vključno z načinom snemanja:

Priklic nastavitve z gumbom za izbiro načina.

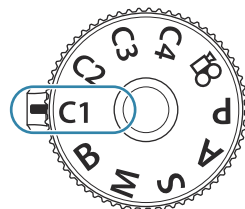

1. Obrnite gumb za izbiro na zelen način po meri (**C1**, **C2**, **C3** ali **C4**).
 - Fotoaparata bo nastavljen na nastavitve za izbrani način.





☞ Po privzeti nastavitvi spremembe, ki so izvedene po priklicu, ne bodo uporabljene za shranjene nastavitve. Shranjene nastavitve bodo obnovljene, ko naslednjič izberete način po meri z gumbom za izbiro načina.

Priklic shranjenih nastavitev

V načinih, ki niso način , lahko prikličete nastavitve, shranjene v načinih po meri do **[C1]** do **[C4]**.

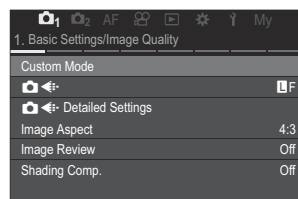
1. Pritisnite tipko **MENU**, da si ogledate menije.
2. S sprednjim vrtljivim gumbom poudarite zavihek .
3. Poudarite **[1. Basic Settings/Image Quality]** z uporabo tipk  ali zadnjega vrtljivega gumba.



4. Z uporabo tipk   poudarite **[Custom Mode]** in pritisnite tipko **OK**.

5. Z uporabo tipk Δ ∇ poudarite želeni način ([C1] – [C4]) in pritisnite tipko **OK**.

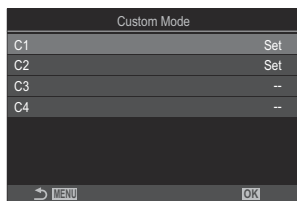

6. Z uporabo tipk Δ ∇ poudarite možnost **[Recall]** in pritisnite tipko **OK**.

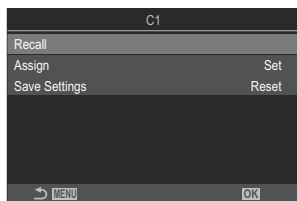

7. Z uporabo tipk Δ ∇ poudarite možnost **[Yes]** in pritisnite tipko **OK**.

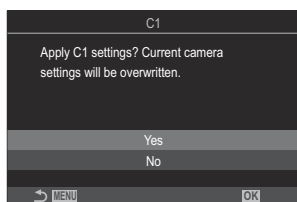

8. Za izhod iz menijev pritisnite tipko **MENU**.

☞ Če priključite nastavev, ko je izbirni gumb nastavljen na **C1**, **C2**, **C3** ali **C4**, se način fotografiranja prav tako spremeni v shranjen način.

☞ Nastavitve, priklicane s pritiskom tipke, kateri je bil dodeljen način **[C1] – [C4]** (način po meri C1–4) v **[📷 Button Function] (P.342)**, prenehajo veljati, ko:

- izklopite fotoaparat
- gumb za izbiro načina obrnete na drugo nastavev
- pritisnete tipko **MENU** med snemanjem
- izvedete ponastavev
- shranite in priključite nastavitve po meri

Shranjevanje sprememb nastavitev v načinih po meri

Spremembe nastavitev lahko shranite, ko je fotoaparat nastavljen na načine po meri. Spremenjene nastavitve se ohranijo, tudi če vrtite izbirni gumb. Načine po meri je mogoče uporabljati na zelo podoben način kot načine **P**, **A**, **S**, **B** in **M**.

1. Pritisnite tipko **MENU**, da si ogledate menije.
2. S sprednjim vrtljivim gumbom poudarite zavihek **☐**₁.
3. Poudarite [**1. Basic Settings/Image Quality**] z uporabo tipk **<|>** ali zadnjega vrtljivega gumba.
4. Z uporabo tipk **△ ▽** poudarite [**Custom Mode**] in pritisnite tipko **OK**.
5. Z uporabo tipk **△ ▽** poudarite želeni način (**[C1]** – **[C4]**) in pritisnite tipko **OK**.
6. Z uporabo tipk **△ ▽** poudarite možnost [**Save Settings**] in pritisnite tipko **OK**.
7. Z uporabo tipk **<|>** poudarite [**Hold**] in pritisnite tipko **OK**.
8. Za izhod iz menijev pritisnite tipko **MENU**.

Snemanje videoposnetkov

- ⓘ Ko snemate videoposnetke, uporabite spominsko kartico SD, ki podpira SD hitrost razreda 10 ali več.
- ⓘ Kartica UHS-II ali UHS-I z razredom hitrosti UHS 3 ali višje je potrebna, ko:
 - je v meniju [📷 ⚡] izbrana ločljivost videoposnetka [4K] ali [C4K] ali ko je v meniju [📷 ⚡] izbrana kompenzacija gibanja [A-I] (All-Intra).
- ⓘ Ko fotoaparata trajno uporabljate za daljša časovna obdobja, se bo temperatura slikovnega senzorja dvignila in na prikazu bodo morda vidni šumi in barvni madeži. V tem primeru izklopite fotoaparata in počakajte, da se ohladi. Šumi in barvni madeži so posebej verjetni pri visokih občutljivostih ISO. Če se temperatura senzorja dvigne še višje, se bo fotoaparata samodejno izklopil.
- ⓘ Če uporabljate objektiv sistema Four Thirds, AF ne bo na voljo med snemanjem videoposnetkov.
- ⓘ Ko je snemanje hitrega videoposnetka izbrano za možnost [📷 ⚡], bodo videoposnetki, posneti z možnostjo [i-Enhance] ali umetniškimi filtrom, izbranim za način slike, posneti v načinu [Natural].
- ⓘ Zvok upravljanja na dotik ali uporabe tipk se lahko posname.
- ⓘ Senzorji slike CMOS vrste, ki se uporablja v fotoaparatu, ustvarjajo t. i. učinek »potujočega sprožilca«, ki lahko povzroči popačenost na slikah s premikajočimi se motivi. To popačenje je pojav, ki se pojavi na slikah hitro premikajočih se motivov oziroma če pride med snemanjem do premikanja fotoaparata. Posebej opazno je na slikah, posnetih pri dolgih goriščnih razdaljah.
- ⓘ Če uporabljate kartico SDXC, lahko snemate videoposnetke, dolge do 3 ure. Videoposnetki, daljši od 3 ur, so posneti v več datotekah (odvisno od pogojev snemanja lahko fotoaparata začne s snemanjem v novo datoteko, preden bo dosežena omejitev 3 ur).
- ⓘ Pri uporabi kartice SD/SDHC so videoposnetki, ki presegajo velikost 4 GB, posneti v več datotekah (odvisno od pogojev snemanja lahko fotoaparata začne s snemanjem v novo datoteko, preden bo dosežena omejitev 4 GB).
- 🔗 Razdeljene datoteke z videoposnetki lahko predvajate kot en videoposnetek. [👉 »Predvajanje ločenih videoposnetkov« \(P.304\)](#)
- 🔗 Ko snemate videoposnetek s fotoaparatom v položaju portreta, so informacije zabeležene v položaju portreta. Ko videoposnetek predvajate na računalniku ali pametnem telefonu, bo prikazan v istem položaju, kot je bil posnet.

Snemanje videoposnetkov v načinu videoposnetka



P A S M B 

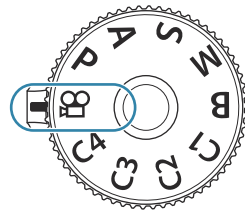

Gumb za izbiro načina obrnite na možnost  (način videoposnetka), da posnamete videoposnetke z uporabo učinkov, ki so na voljo v načinih **P**, **A**, **S** in **M** (P.81).

1. Gumb za izbiro načina zavrtilite na .



2. Pritisnite tipko  za začetek snemanja.

- Pisk se ne oglasi, ko fotoaparati izvaja ostrenje v načinu videoposnetka.
- Videoposnetek, ki ga snemate, bo prikazan na zaslonu.
- Če vaše oko približate iskalu, se bo videoposnetek, ki ga snemate, prikazal v iskalu.
- Med snemanjem videoposnetka je prikazan rdeč okvir (P.297).
- Med snemanjem lahko lokacijo izostritve spremenite tako, da se dotaknete zaslona.
- Fotoaparati bo začel s štetjem snemanja in prikazal čas snemanja.

 Videoposnetke lahko začnete snemati tudi tako, da pritisnete sprožilec.  »Snemanje videoposnetka s pritiskom na tipko sprožilca ( Shutter Function)« (P.354)

3. Znova pritisnite tipko , da zaključite snemanje.

Izbira načina osvetlitve (Način (načini izpostavljenosti videoposnetka))

P A S M 

Ustvarite lahko videoposnetke, ki uporabljajo učinke iz načinov **P**, **A**, **S** in **M**.

1. Pritisnite tipko **MENU**, da si ogledate menije.

2. S sprednjim vrtljivim gumbom poudarite zavihek .

3. Poudarite [**1. Basic Settings/Image Quality**] z uporabo tipk  ali zadnjega vrtljivega gumba.



4. Z uporabo tipk   poudarite [ **Mode**] in pritisnite tipko **OK**.

5. Z uporabo tipk Δ ∇ poudarite želeni način in pritisnite tipko **OK**.

P	Optimalna zaslonka se nastavi samodejno, v skladu s svetlostjo motiva. Uporabite sprednji vrtljivi gumb ali zadnji vrtljivi gumb, da prilagodite kompenzacijo osvetlitve.
A	Z nastavitvijo zaslonke spreminjate zaznavanje ozadja. Uporabite sprednji vrtljivi gumb, da prilagodite kompenzacijo osvetlitve, in zadnji vrtljivi gumb, da prilagodite zaslonko.
S	Čas osvetlitve vpliva na prikaz predmeta. Uporabite sprednji vrtljivi gumb, da prilagodite kompenzacijo osvetlitve, in zadnji vrtljivi gumb, da prilagodite hitrost sprožilca. Hitrost sprožilca lahko nastavite na vrednosti med 1/24 s in 1/32000 s.
M	Prosto prilagodite tako zaslonko kot hitrost sprožilca. Uporabite sprednji vrtljivi gumb, da izberete vrednost zaslonke, in zadnji vrtljivi gumb, da izberete hitrost sprožilca. <ul style="list-style-type: none">Izberite hitrosti sprožilca 1/24–32000 s. Vrednosti ISO 200–12800 so na voljo z uporabo možnostjo ročnega nadzora občutljivosti [ISO].Prikaz prikazuje razliko med osvetlitvijo, ki jo proizvajata izbrana zaslonka in hitrost sprožilca, ter optimalno osvetlitvijo, ki jo izmeri fotoaparati. Prikaz bo utripal, če razlika presega ± 3 EV.Delovati začne možnost, izbrana za [M ISO-A Upper/Default] (P.175).

 Najnižja hitrost sprožilca se spremeni glede na hitrost sličic ali način snemanja videoposnetka.

6. Za izhod iz menijev pritisnite tipko **MENU**.

 **[Mode]** lahko nastavite tudi na super nadzorni plošči.  »Nastavitev s super nadzorno ploščo/super nadzorno ploščo slike v živo« (P.93)

Snemanje videoposnetkov v načinih fotografiranja

P A S M B 

Videoposnetke lahko snemate v programu samodejne osvetlitve, tudi če izbirni gumb ni v položaju .

⚠ Možnost [●REC] morate dodeliti tipki z uporabo [Button Function] (P.342).

⚠ Cilj samodejnega ostrenja prevzame obliko, izbrano za način videoposnetkov (P.80). Gumb za izbiro načina obrnite na možnost  (način videoposnetka) in izberite obliko cilja na zaslonu za izbiro cilja samodejnega ostrenja (P.110).

1. Pritisnite tipko, kateri je bila dodeljena možnost [●REC], da začnete s snemanjem.

- Med snemanjem videoposnetka so prikazani »●REC«, čas snemanja in rdeč okvir (P.297).



① Čas snemanja

- Če vaše oko približate iskalu, se bo videoposnetek, ki ga snemate, prikazal v iskalu.
- Med snemanjem lahko lokacijo izostritve spremenite tako, da se dotaknete zaslona.

2. Znova pritisnite tipko, da zaključite snemanje.

- Po zaključku snemanja videoposnetka »●REC«, čas snemanja in rdeč okvir izginejo zaslona (P.297).

⚠ Tudi če pritisnete tipko, kateri je dodeljena možnost [●REC], v naslednjih primerih ne morete snemati videoposnetkov:

- Med večkratno osvetlitvijo (fotografiranje se prav tako prekine), ko je sprožilec pritisnjen do polovice, med zaporednim fotografiranjem, med intervalnim fotografiranjem, kompenzacijo trapezoida ali kompenzacijo Fisheye oz. med snemanjem ND v živo ali snemanjem GND v živo

Nadzor na dotik (Tihi krmilniki)

Preprečite lahko, da bi fotoaparatus posnel zvoke, ki nastanejo zaradi delovanja fotoaparata med snemanjem. Ko se dotaknete elementa, se dotaknete prikazanih puščic, da izberete nastavitve.





- ① **Electronic Zoom:** Povečajte ali pomanjšajte z objektivom s pogonom za povečavo.
 - ② **Headphone Volume:** Prilagodite glasnost pri uporabi slušalk.
 - ③ **Sound Recording Level:** Izberite raven snemanja.
 - ④ **Shutter Speed:** Prilagodite hitrost sprožilca, ko je možnost **[S]** (prednost sprožilca AE) ali **[M]** (ročno) izbrana za možnost **[Mode]** (način osvetlitve videoposnetka) (P.81).
 - ⑤ **Aperture Value:** Prilagodite vrednost zaslonke, ko je možnost **[A]** (prednost zaslonke AE) ali **[M]** (ročno) izbrana za možnost **[Mode]** (način osvetlitve videoposnetka) (P.81).
 - ⑥ **Exposure Comp.:** Prilagodite izravnano osvetlitve. Če je možnost **[M]** izbrana za možnost **[Mode]** (način osvetlitve videoposnetka) (P.81), potem je kompenzacija osvetlitve na voljo, ko je možnost **[Auto]** izbrana za možnost **[ISO]** (P.172).
 - ⑦ **ISO:** Prilagodite **[ISO]** (P.172). Ta možnost je na voljo, če je možnost **[M]** izbrana za možnost **[Mode]** (način osvetlitve videoposnetka) (P.81).
- ⚠ Tihi krmilniki niso na voljo med snemanjem hitrega videoposnetka (P.221).
- 🔇 Fotoaparatus lahko konfigurirate tako, da lahko tihe krmilnike za ploščo na dotik uporabljate tudi med fotografiranjem.  **[Silent Operation]** (P.380)

Nastavitve fotografiranja

Spreminjanje nastavitev fotografiranja

Fotoaparat ponuja veliko funkcij fotografiranja. Odvisno od tega, kako pogosto jih uporabljate, lahko do nastavitev dostopate prek tipk ali ikon na zaslonu ali prek menijev, ki jih uporabite za podrobnejše prilagoditve.

Metoda	Opis
Neposredne tipke	<p>Nastavitve prilagodite neposredno z uporabo tipk, vključno s tipkami, navedenimi spodaj. Pogosto uporabljene funkcije so določene za tipke na hitrem dostopu med prikazom fotografije (P86).</p> <ul style="list-style-type: none">• Krmilnike se lahko uporablja tudi za vključitev tipk ,  in ISO.
Super nadzorna plošča slike v živo/ super nadzorna plošča	<p>Izberite s seznama nastavitev, ki prikazujejo trenutno stanje fotoaparata. Vidite lahko tudi trenutne nastavitve fotoaparata (P91).</p>
Meni	<p>Meniji poleg možnosti za fotografiranje in predvajanje vsebujejo tudi možnosti, ki vam omogočajo prilagajanje delovanja in zaslona fotoaparata ter nastavljanje fotoaparata (P98).</p>

Neposredne tipke

Funkcije in neposredne tipke

Pogosto uporabljene funkcije fotografiranja so določene tipkam. To so tako imenovane »neposredne tipke«. Uporabne so pri pogostem spreminjanju nastavitev glede na motiv.

Funkcije, ki jih lahko dodelite tipkam, so navedene v nadaljevanju.

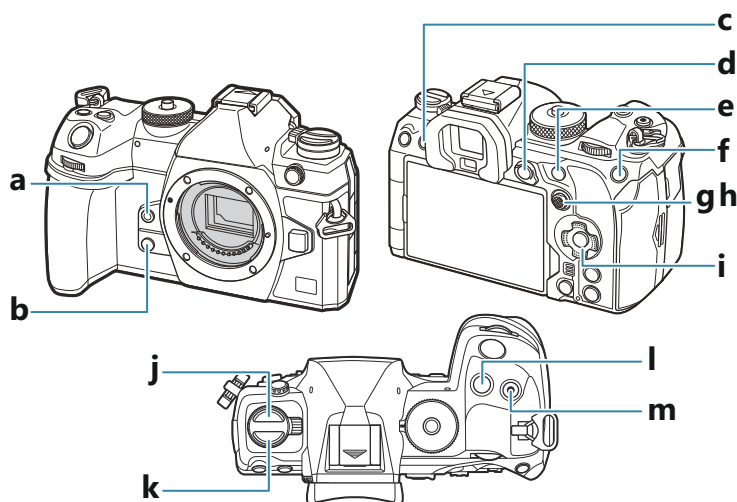





Neposredne tipke med fotografiranjem

Neposredna tipka		Dodeljena funkcija
a	Tipka	Ravnovesje beline z enim dotikom (P.238)
b	Tipka	Predogled (P.369)
c	Tipka (LV)	Izbira prikaza (zaslon/iskalo) (P.47)
d	Tipka AEL	AEL (P.166)

Neposredna tipka		Dodeljena funkcija
e	Tipka AF-ON	AF-ON (P.121, P.122)
f	Tipka ISO	Občutljivost ISO (P.172)
g	Gumb za večkratno izbiro (⊙)	[⋮] (Položaj cilja sam. ost.) (P.108)
h	Gumb za večkratno izbiro (⊙)	Izklop ¹
i	Smerna tipka (△ ▽ ◀ ▶)	Izklop ¹
j	  tipka ²	Zaporedno fotografiranje/fotografiranje s samosprožilcem/bliskavica (P.185, P.196)
k	AF  tipka ²	Način AF/merjenja (P.165)
l	Tipka 	Kompenzacija osvetlitve (P.158)
m	Tipka  ()	Posnetek visoke ločljivosti (P.246)

1 Privzeto ni dodeljena nobena funkcija.

2 Tipkam, razen tipkam   in **AF**, lahko dodelite različne vloge.  »Spreminjanje vlog tipk (Button Settings)« (P.342)

Neposredne tipke med snemanjem videoposnetkov

Neposredna tipka		Dodeljena funkcija
a	Tipka 	Iskanje vrha (P.152)
b	Tipka 	Povečava (P.115)
c	Tipka  (LV)	Izbira prikaza (zaslon/iskalo) (P.47)
d	Tipka AEL	AEL (P.166)

Neposredna tipka		Dodeljena funkcija
e	Tipka AF-ON	AF-ON (P.121, P.122)
f	Tipka ISO	Občutljivost ISO (P.172)
g	Gumb za večkratno izbiro (🔍)	[:::] (Položaj cilja sam. ost.) (P.108)
h	Gumb za večkratno izbiro (🔍)	Izklop ¹
i	Smerna tipka (△ ▽ ◀ ▶)	Izklop ¹
k	AF (🔍) tipka ²	Način AF/merjenja (P.165)
l	Tipka 📷	Kompenzacija osvetlitve (P.158)
m	Tipka 📷 (📷)	Snemanje videoposnetkov (P.80)

1 Privzeto ni dodeljena nobena funkcija.

2 Tipkam, razen tipki **AF** (🔍), lahko dodelite različne vloge. 🖱️ »Spreminjanje vlog tipk (Button Settings)« (P.342)

Za informacije o delovanju vsake posamezne neposredne tipke si oglejte razlago na strani vsake funkcije.

Nastavitev z neposrednimi tipkami

Ta razdelek na primeru načina **[AF Mode]** pojasnjuje, kako upravljate fotoaparata, ko je prikazan izbirni meni.

1. Pritisnite gumb funkcije, ki jo želite uporabiti.

- Pritisnite tipko **AF** .
- Prikaže se izbirni meni.



①

① Izbirni meni

2. Sprednjim/zadnjim vrtljivim gumbom izberite nastavitvev.

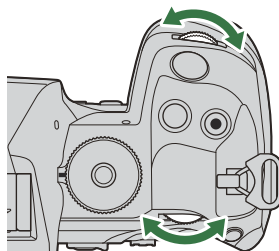

- Vrednosti nastavitve lahko izberete tudi tako, da se dotaknete zaslona.
- Uporabite lahko tudi tipke Δ ∇ \triangleleft \triangleright .
- Če se ob pritisku na tipko iz 1. koraka vrednosti nastavitvev prikažejo na vrhu in na dnu zaslona, uporabite naslednje tipke.
 - Δ ∇ : izbere elemente, prikazane na vrhu.
 - \triangleleft \triangleright : izbere elemente, prikazane na dnu.
- V tem primeru zavrtite zadnji vrtljivi gumb, da nastavite možnost **[AF Mode]**.
- Pritisnite sprožilca do polovice, da shranite trenutno nastavitvev in se vrnete na prikaz fotografiranja.

- Na zaslon fotografiranja se lahko vrnete tudi s pritiskom na tipko, ki ste jo pritisnili v 1. koraku.
- Pri nekaterih funkcijah so po izbiri nastavitvev v 2. koraku na voljo dodatne podrobne nastavitve. Za informacije o upravljanju si oglejte razlago vsake posamezne funkcije.

V tem priročniku je postopek za spreminjanje nastavitve z neposrednimi tipkami prikazan na naslednji način.

Tipka

- AF  tipka → 

Hitro spreminjanje nastavitve, ko je tipka pritisnjena

Nekatere nastavitve lahko spremenite tako, da zavrtite sprednji/zadnji vrtljivi gumb, ob tem pa držite tipko funkcije pritisnjeno.

Ko spustite tipko, se prikaz nastavitve zapre.

Super nadzorna plošča slike v živo/ super nadzorna plošča

Na super nadzorni plošči slike v živo/super nadzorni plošči

Super nadzorna plošča/super nadzorna plošča slike v živo prikazuje nastavitve snemanja in njihove trenutne vrednosti. Uporabite super nadzorno ploščo, ko posnetke zajemate v iskalu in super nadzorno ploščo, ko posnetke zajemate na zaslonu (»pogled v živo«).

- V načinu fotografiranja boste s pritiskom na tipko  preklpili med fotografiranjem v iskalu in fotografiranjem v pogledu v živo.

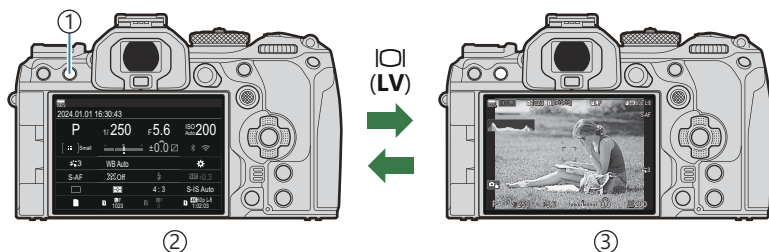

- ① Tipka  (LV)
- ② Fotografiranje v iskalu (ko je iskalo vklopljeno, se zaslon izklopi)
- ③ Fotografiranje s pogledom v živo

Super nadzorna plošča (fotografiranje v iskalu)

Ko motive zajemate v iskalu, bo super nadzorna plošča slike v živo vedno prikazana na zaslonu. Za aktivacijo kazalca pritisnite tipko **OK**.

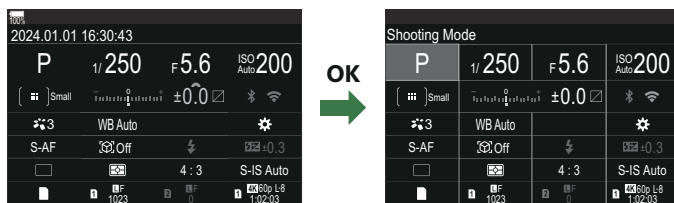

Super nadzorna plošča slike v živo (fotografiranje s pogledom v živo)

Če želite na zaslonu prikazati super nadzorno ploščo slike v živo, pritisnite tipko **OK**.

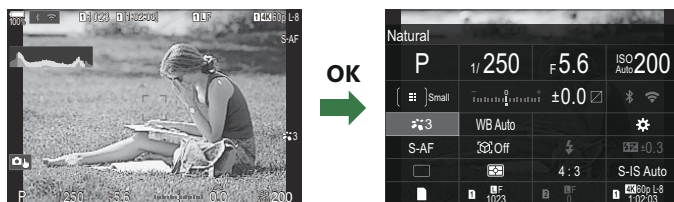

Nastavitev s super nadzorno ploščo/super nadzorno ploščo slike v živo

Ta razdelek na primeru uporabe možnosti **[Subject Detection]** razlaga, kako upravljate super nadzorno ploščo/super nadzorno ploščo slike v živo.

1. Pritisnite tipko **OK**.

- Če tipko pritisnete med pogledom v živo, se bo na zaslonu prikazala super nadzorna plošča slike v živo.
- Nazadnje uporabljena nastavitev bo poudarjena.



1 Kazalec

2. Poudarite element s tipkami Δ ∇ $\langle \triangleright$.

- Izbrana nastavitev bo poudarjena.
- Prikaže se ime izbrane funkcije.
- Elemente lahko poudarite tudi tako, da se jih dotaknete na zaslonu.

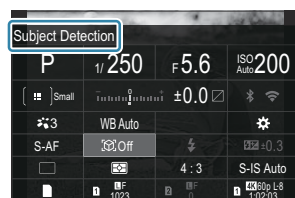

3. Obrnite sprednji/zadnji vrtljivi gumb, da spremenite poudarjeno nastavitev.

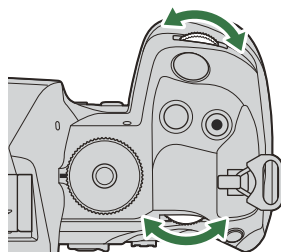

- Pritisnite sprožilec do polovice, da shranite trenutno nastavitev in se vrnete na prikaz fotografiranja.

V tem priročniku je postopek za spreminjanje nastavitve z neposrednimi tipkami prikazan na naslednji način.

Super nadzorna plošča

- **OK** ➔ Zaznavanje motiva

Dodatne možnosti

S pritiskom tipke **OK** ali dotikom elementa v 2. koraku prikažete poudarjeno nastavitvev.

Elemente lahko konfigurirate tudi tako, da se dotaknete vrednosti nastavitve neposredno na zaslону.

V nekaterih primerih lahko konfigurirate dodatne nastavitvev.

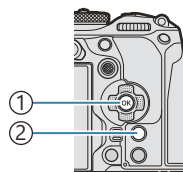

- ① Gumb **OK**
- ② Tipka **INFO**



①



②



③

- ① Zaslón super nadzorne plošče slike v živo/super nadzorne plošče
- ② Prikaz izbirnega menija
- ③ Prikaz podrobnih nastavitvev

Razpoložljive nastavitve na super nadzorni plošči/ super nadzorni plošči slike v živo

Način fotografiranja

Super nadzorna plošča

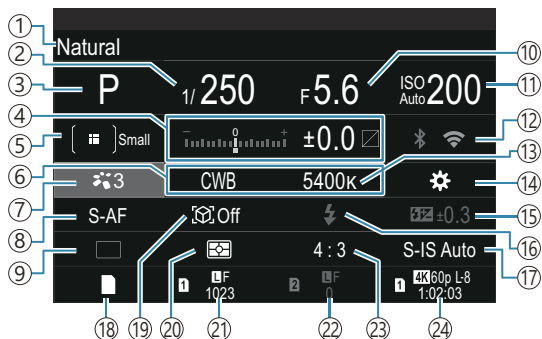

Super nadzorna plošča slike v živo

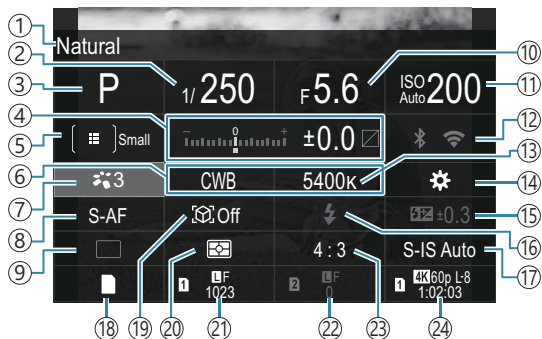

- ① Ime trenutno izbrane možnosti
- ② Hitrost sprožilca (P.58, P.63)
- ③ Način fotografiranja (P.58)
- ④ Kompenzacija osvetlitve/Nadzor poudar. in senčenja (P.158 / P.353)
- ⑤  Način cilja samodejnega ostrenja (P.110)
- ⑥  Ravnovesje beline (P.235)
- ⑦  Način slike (P.227)
- ⑧  Način samodejnega ostrenja (P.103)
- ⑨ Pogon (zaporedno fotografiranje/fotografiranje s samosprožilcem) (P.196)
- ⑩ Vrednost zaslone (P.58, P.61)
- ⑪  Občutljivost ISO (P.172)
- ⑫ Wi-Fi/Bluetooth (P.434)
- ⑬  Barvna temperatura (P.235)
- ⑭  Button Function(P.342)
- ⑮ Nadzor jakosti bliskavice (P.190)
- ⑯ Način bliskavice (P.185)
- ⑰  Stabilizator slike (P.211)
- ⑱  Shrani nastavitve (P.398)
- ⑲ Zaznavanje motiva (P.125)
- ⑳ Merjenje (P.165)
- ㉑ Reža 1  Kakovost slike, Število fotografij, ki jih lahko shranite (P.218, P.561)
- ㉒ Reža 2  Kakovost slike, Število fotografij, ki jih lahko shranite (P.218, P.561)
- ㉓ Razmerje stranic slike (P.225)
- ㉔  Kakovost videoposnetka, Razpoložljivi čas snemanja (P.219, P.564)

Način snemanja videoposnetkov

Super nadzorna plošča slike v živo

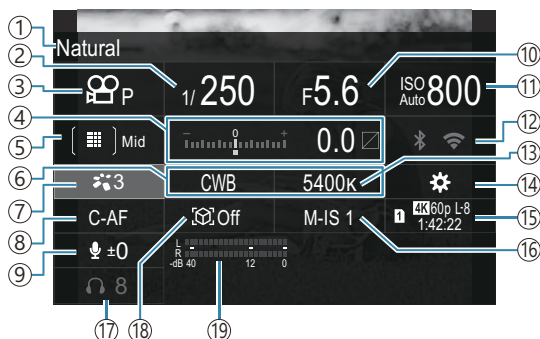

- ① Ime trenutno izbrane možnosti
- ② Hitrost sprožilca (P.81)
- ③ Mode (Načini izpostavljenosti videoposnetka) (P.81)
- ④ Kompenzacija osvetlitve/Nadzor poudar. in senčenja (P.158 / P.353)
- ⑤ Način cilja samodejnega ostrenja (P.110)
- ⑥ Ravnovesje beline (P.235)
- ⑦ Način slike (P.227)
- ⑧ Način samodejnega ostrenja (P.103)
- ⑨ Sound Recording Level (P.84)
- ⑩ Vrednost zaslonke (P.81)
- ⑪ Občutljivost ISO (P.172)
- ⑫ Wi-Fi/Bluetooth (P.434)
- ⑬ Barvna temperatura (P.235)
- ⑭ Button Function (P.342)
- ⑮ Kakovost videoposnetka, Razpoložljivi čas snemanja (P.219, P.564)
- ⑯ Stabilizator slike (P.211)
- ⑰ Glasnost slušalk (P.84)
- ⑱ Zaznavanje motiva (P.125)
- ⑲ Sound Recording Level Meter (P.84)

Uporaba menija

Funkcije, ki so na voljo v menijih

Meniji poleg možnosti za fotografiranje in predvajanje vsebujejo tudi možnosti, ki vam omogočajo prilagajanje delovanja in zaslona fotoaparata ter nastavljanje fotoaparata.

Na voljo je več zavihkov, ki predstavljajo kategorije funkcij, povezane funkcije pa so navedene na vsaki strani.

Upravljanje menijev

Sprednji vrtljivi gumb	Izberite zavihek.
◀▶/zadni vrtljivi gumb	Izberite stran.
△▽	Premaknite kazalec.
Gumb OK	Potrdite nastavitve/premaknite se na naslednji zaslon.
Tipka MENU	Prekličite upravljanje/vrnite se na prejšnji zaslon.

Naslednja razlaga kot primer uporablja [**AF Mode**].

1. Pritisnite tipko **MENU**, da si ogledate menije.

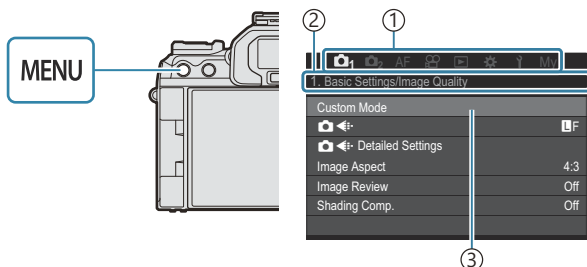

- ① Polje
- ② Naslov strani
- ③ Kazalec

2. S sprednjim vrtljivim gumbom izberite zelen zavihek.

- Možnost [**AF Mode**] najdete na zavihku **[AF]**. Obračajte sprednji vrtljivi gumb, dokler zavihek **[AF]** ni poudarjen.
- Za preklop na zavihek lahko tapnete tudi ikono zavihka.

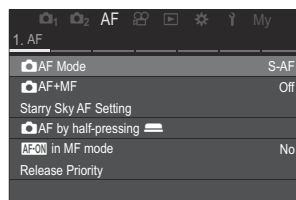

3. S tipkama \triangleleft \triangleright ali zadnjim vrtljivim gumbom izberite želeno stran.

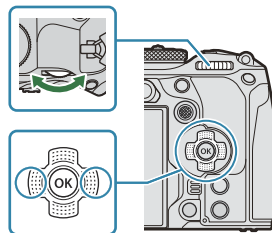

- Možnost $\left[\text{AF Mode} \right]$ najdete na 5. strani, **[5. Movie AF]**. Pritiskajte tipki \triangleleft \triangleright ali zadnji vrtljivi gumb, dokler se stran **[5. Movie AF]** ne poudari.

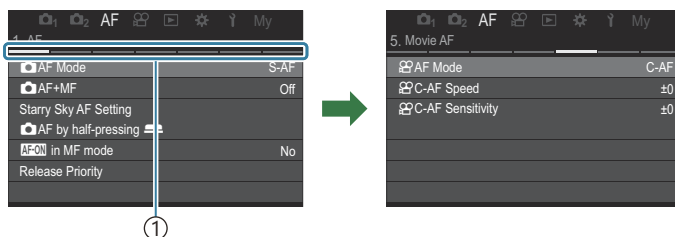

① Vodič po straneh

- Za spremembo strani lahko tapnete vodič po straneh.

4. S tipkama \triangle ∇ poudarite možnost $\left[\text{Mode} \right]$ in pritisnite tipko **OK**.

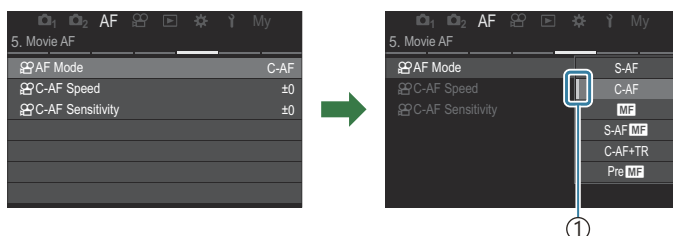
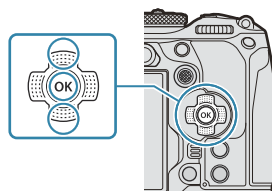

① Prikazal se bo konfiguriran element.

5. Uporabite tipki $\Delta \nabla$, da poudarite možnost in pritisnite tipko **OK** za izbiro.

- Nastavitev je potrjena.
- S pritiskom na tipko **MENU** zaprete meni.
- Postopek po izbiri možnosti in pritisku tipke **OK** v 4. koraku se razlikuje glede na možnost menija.
- Pri nekaterih možnostih menija so po izbiri možnosti v 5. koraku potrebne dodatne nastavitve.

Postopek za izbiranje možnosti menija je v tem priročniku prikazan na naslednji način.

Meni

- **MENU** → **AF** → 5. Movie AF →  AF Mode

 Za izbiro menijev lahko namesto tipk $\Delta \nabla \triangleleft \triangleright$ uporabite tudi gumb za večkratno izbiro.

 Za preklic delovanja menija pritisnite tipko **MENU**.

 Za privzete nastavitve vsake možnosti glejte »Privzete nastavitve« (P518).

Prikaz opisa možnosti menija

Če pritisnete tipko **INFO**, ko je izbrana možnost menija, se prikaže opis možnosti menija.

INFO

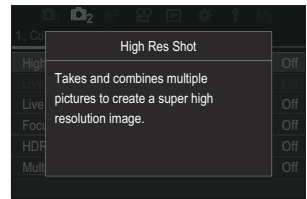
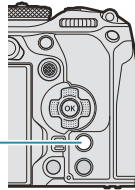

Možnosti, prikazane s sivo barvo

Če možnost zaradi stanja fotoaparata ali drugih nastavitvev trenutno ni na voljo, je prikazana s sivo barvo.

Če pritisnete tipko **OK**, ko je možnost poudarjena s sivo barvo, se prikaže razlog za njeno nerazpoložljivost.

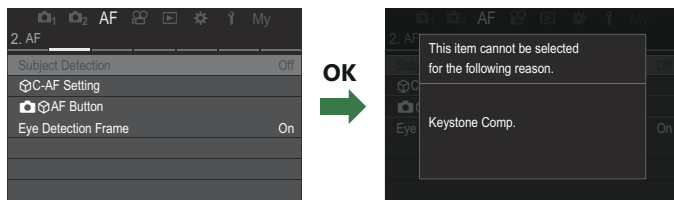

Osnovne funkcije za ostrenje

Izbiranje načina ostrenja (📷 AF Mode / 👁 AF Mode)

P A S M B 👁

Izberete lahko metodo ostrenja (način ostrenja).

Tipka

- AF (📷) tipka → <|> 👁



Super nadzorna plošča

- OK → 📷 AF Mode / 👁 AF Mode

Meni

- MENU → AF → 1. AF → 📷 AF Mode
- MENU → AF → 5. Movie AF → 👁 AF Mode

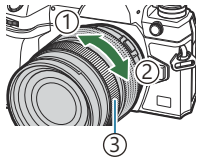
S-AF (posamezno samodejno ostrenje)	Fotoaparati ostri, ko pritisnete sprožilec do polovice, ali ko pritisnete tipko AF-ON . Ko je ostrina v načinu fotografiranja zaklenjena, se oglasi pisk, potrditvena oznaka samodejnega ostrenja in cilja samodejnega ostrenja pa posvetita. Ko je ostrina v načinu snemanja videoposnetkov zaklenjena, se oglasi pisk, potrditvena oznaka samodejnega ostrenja in cilja samodejnega ostrenja pa posvetita. Ta način je primeren za fotografiranje mirujočih ali počasi premikajočih se predmetov.
C-AF (neprekinjeno samodejno ostrenje)	Fotoaparati v načinu fotografiranja vedno znova meri razdaljo med motivom in fotoaparatom ter ostri, vse dokler držite sprožilec pritisnjen do polovice ali ko držite pritisnjeno tipko AF-ON . Ko je motiv izostren, se na zaslonu osvetli potrditvena oznaka samodejnega ostrenja in ob prvem zaklepanju izostritve se predvaja pisk. V načinu snemanja videoposnetkov kamera vedno znova ostri tako pred kot tudi med snemanjem. Ta način je primeren, kadar se razdalja do motiva spreminja.

<p>MF (Ročno ostrenje)</p>	<p>Ta funkcija vam omogoča ročno izostritev kateregakoli položaja z uporabo ostrilnega obroča na objektivu.</p>	 <p>① Bližji ② ∞ ③ Ostrilni obroč</p>
<p>S-AF MF</p>	<p>Kamera ostri v načinu S-AF. Položaj ostrenja lahko spremenite z uporabo ostrilnega obroča na objektivu.</p>	
<p>C-AF+TR (Sledenje AF)</p>	<p>Pritisnite sprožilec do polovice ali pritisnite tipko AF-ON, da izostrite motiv; fotoaparati nato sledi in ohranja ostrino na trenutnem motivu, dokler je tipka v tem položaju.</p> <p>Fotoaparati v načinu snemanja videoposnetkov še naprej samodejno ostri, tudi če spustite tipko pred pričetkom snemanja. Za zaustavitev pritisnite tipko OK.</p> <p>Če začnete snemati videoposnetek, ko fotoaparati sledi motivu, b nadaljeval s sledenjem.</p> <p>Sledenje AF vedno deluje med snemanjem.</p> <ul style="list-style-type: none"> • Med sledenjem AF se na motivu, ki ga sledite, prikaže bel okvir. • Če se sledeni motiv izgubi, se okvir prikaže v sivi barvi. Spustite sprožilec, nato znova kadrirajte motiv in pritisnite sprožilec do polovice ali pa pritisnite tipko AF-ON. <p>☞ Če je za možnost [AF Area Pointer] izbrana možnost [On2], se na izostrenih območjih namesto belega okvirja prikažejo cilji AF.</p> <p>⚠ Pri uporabi sledenja AF (P.110) za način cilja AF ne morete izbrati možnosti [AII].</p> <p>⚠ Samodejnega ostrenja s sledenjem ne morete uporabljati z naslednjimi možnostmi:</p> <ul style="list-style-type: none"> - kompenzacija trapezoida, posnetek visoke ločljivosti, ostrenje s kadriranjem, sestavljanje ostrine, fotografiranje s časovnim intervalom, HDR fotografiranje, snemanje ND v živo, snemanje GND v živo, popravek Fisheye 	
<p>Pre MF (Preset MF)</p>	<p>Fotoaparati med fotografiranjem samodejno izostrili na prednastavljeno točko ostrenja.</p>	
<p>AF (Starry Sky AF) (samo med fotografiranjem)</p>	<p>Ta način izberite za slike zvezd na nočnem nebu. Pritisnite tipko AF-ON, da izostrite na zvezde.  »Uporaba možnosti Starry Sky AF« (P.105)</p>	

🔔 **[S-AF MF]** se prikaže samo v možnosti **[AF Mode]**.

Za ročno ostrenje med samodejnim ostrenjem pri fotografiranju uporabite **[AF+MF]**.

👉 »Kombinirano samodejno in ročno ostrenje (AF+MF)« (P.118)

🔔 **[C-AF+TR]** se ne prikaže, če je za možnost **[Subject Detection]** (P.125) izbrana druga nastavev kot **[Off]**.

🔔 Fotoaparar morda ne bo mogel izostriti motiva, če je slabo osvetljen, zakrit zaradi meglice ali dima, ali pa ni dovolj kontrasten.

🔔 Fotoaparar odvisno od vrste motiva ali pogojev fotografiranja morda ne bo zasledil motiva.

🔔 Če uporabljate objektiv sistema Four Thirds, AF ne bo na voljo med snemanjem videoposnetkov.

🔔 Izbira možnosti **[AF Mode]** ni na voljo, ko je ostrilni obroč objektivna v položaju ročnega ostrenja in je možnost **[Operative]** izbrana za možnost **[MF Clutch]** (P.155) (P.483).

👉 Ročico **Fn** lahko uporabite za hitro preklapljanje v načinu samodejnega ostrenja 👉 »Prilagajanje ročice **Fn** (Fn Lever Settings)« (P.361)

👉 Izberete lahko, ali naj fotoaparar ob polovično pritisnjem sprožilcu ostri. 👉 »Konfiguriranje delovanja samodejnega ostrenja pri polovičnem pritisku tipke sprožilca (AF by half-pressing)« (P.120)

Uporaba možnosti Starry Sky AF

1. Izberite **[AF]** za način samodejnega ostrenja

2. Pritisnite tipko **AF-ON**, da zaženete samodejno ostrenje zvezdnatega neba.

- Za prekinitve samodejnega ostrenja zvezdnatega neba znova pritisnite tipko **AF-ON**.
- Fotoaparar lahko konfigurirate tako, da se samodejno ostrenje zvezdnatega neba zažene, ko je sprožilec pritisnjen do polovice. 👉 »Spreminjanje nastavev samodejnega ostrenja zvezdnatega neba (Starry Sky AF Setting)« (P.124)
- Fotoaparar med delovanjem samodejnega ostrenja zvezdnatega neba prikazuje možnost **[Starry Sky AF is Running]**. Indikator izostritve (●) je prikazan dve sekundi potem, ko fotoaparar izvede izostritev; če fotoaparar ne more izvesti izostritve, bo indikator izostritve namesto tega utripal dve sekundi.

3. Pritisnite sprožilec čisto do konca, da zajamete fotografijo.

🔔 Fotoaparar ne bo mogel izvesti ostrenja na svetlih lokacijah.

🔔 Samodejnega ostrenja zvezdnatega neba ne morete uporabljati z zaporednim zajemom.

🔔 Samodejnega ostrenja zvezdnatega neba ne morete uporabljati, če je za možnost **[Subject Detection]** (P.125) izbrana druga nastavev kot **[Off]**.

- ⚙️ Možnosti [**Orientation Linked** []] (P.142), [**Loop Settings**] (P.147), [**AF Limiter**] (P.134), [**AF Illuminator**] (P.140) in [**AF Scanner**] (P.137) so fiksno nastavljene na [**Off**], možnost [**Frame Rate**] (P.373) pa na [**Normal**].
- ⚙️ Ročno ostrenje je izbrano, ko je nameščen objektiv Four Thirds.
- ⚙️ Samodejno ostrenje zvezdnatega neba je na voljo z objektivu Micro Four Thirds, ki jih proizvaja družba OM Digital Solutions ali družba OLYMPUS. Vendar pa ga ni mogoče uporabljati z objektivu z največje zaslonko nad f/5.6. Za več informacij obiščite našo spletno stran.
- ⚙️ Možnost [**AF Priority**] (P.124) v nastavitvi [**Starry Sky AF Setting**] ponuja možnost izbire med možnostjo [**Accuracy**] in [**Speed**]. Fotoaparatus namestite na stativ, preden snemate fotografije z izbrano možnostjo [**Accuracy**].
- ⚙️ Vaša izbira načinov cilja samodejnega ostrenja je omejena na [] Small, [] Middle in [] Large (P.110).
- ⚙️ Fotoaparatus samodejno izostril do neskončnosti, ko je izbrano samodejno ostrenje zvezdnatega neba.
- ⚙️ Ko je v nastavitvi [**Starry Sky AF Setting**] za možnost [**Release Priority**] izbrana možnost [**On**], lahko sprožilec sprostite tudi, če motiv ni izostren.

Nastavljanje položaja ostrenja za Preset MF

1. S tipko **AF** [] izberite možnost [**PreMF**] in pritisnite tipko **INFO**.

2. Pritisnite sprožilec do polovice, da izostrite motiv.

- Ostrenje lahko prilagodite z obračanjem ostrilnega obroča.



3. Pritisnite tipko **OK**.

⚙️ Razdaljo za prednastavljeno točko ostrenja lahko nastavite z možnostjo [**Preset MF distance**] (P.154).

⚙️ Fotoaparatus se izostril na prednastavljeni razdalji tudi:

- ko je vklopljen in
- ko zapustite menije za prikaz snemanja.

Ročno prilagajanje ostrenja med samodejnim ostrenjem

- Najprej za možnost  (P.118) izberite **[On]**. Ikona  je prikazana poleg možnosti **[S-AF]**, **[C-AF]**, **[C-AF+TR]** ali .

1. Izberite način ostrenja, označen z ikono (P.103).

- Pri snemanju videoposnetkov izberite možnost **[S-AF**].

2. Sprožilec pritisnite do polovice, da ostrite z uporabo samodejnega ostrenja.

- Če uporabljate , pritisnite tipko **AF-ON**, da zaženete možnost Starry Sky AF.

3. Ob držanju sprožilca pritisnjene ga do polovice obrnite ostrilni obroč, da ročno prilagodite ostrenje.

- Za ponovno ostrenje s samodejnim ostrenjem sprostite sprožilec in ga pritisnite do polovice.

ⓘ Ročna prilagoditev ostrenja med samodejnim ostrenjem ni na voljo v .

🔗 Ročna prilagoditev ostrenja med samodejnim ostrenjem je na voljo prek ostrilnega obroča na objektivih M.ZUIKO PRO (Micro Four Thirds PRO). Za informacije o drugih objektivih obiščite našo spletno stran.

4. Pritisnite sprožilec čisto do konca, da zajamete fotografijo.

Izbira cilja ostrenja (Ciljna točka samodejnega ostrenja)

PASMB 

Okvir, ki prikazuje območje točke ostrenja, predstavlja »Cilj samodejnega ostrenja«. Cilj lahko postavite čez svoj motiv. Po privzetih nastavitvah se za nameščanje cilja samodejnega ostrenja uporablja gumb za večkratno izbiro.

1. Za nameščanje cilja samodejnega ostrenja uporabite gumb za večkratno izbiro.

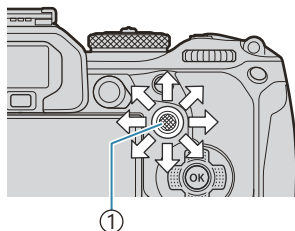

① Gumb za večkratno izbiro

- Cilj samodejnega ostrenja je prikazan na začetku delovanja.
- Za izbiro sredine cilja samodejnega ostrenja pritisnite gumb za večkratno izbiro ali pritisnite in zadržite tipko **OK**.



 Izberete lahko, ali se izbira cilja samodejnega ostrenja »oklepa« robov zaslona (P.147).

2. Sprostite sprožilec.

- Zaslona za izbiro cilja samodejnega ostrenja se počisti z monitorja, ko sprožilec pritisnete do polovice.
- Okvir samodejnega ostrenja se prikaže na položaju izbranega cilja samodejnega ostrenja.

 Cilj samodejnega ostrenja lahko med ostrenjem premestite, če je možnost **[C-AF]** ali **[C-AF MF]** izbrana v načinu fotografiranja.

 Cilj samodejnega ostrenja lahko premestite tudi med snemanjem videoposnetka.

 Velikost in številka cilja samodejnega ostrenja se spremeni glede na nastavitve fotografiranja.

☞ Kadar je za možnost **[AF Targeting Pad]** (P.149) izbrana možnost **[On]**, lahko premestite cilj samodejnega ostrenja z uporabo zaslonskih tipk na dotik, medtem ko je vaš motiv kadriran v iskalu.

Izbiranje cilja načina samodejnega ostrenja (AF Target Mode)

PASMB 

Tipka

-  (pritisnjena) in 

Super nadzorna plošča





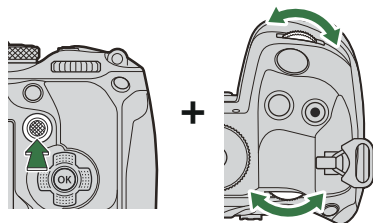

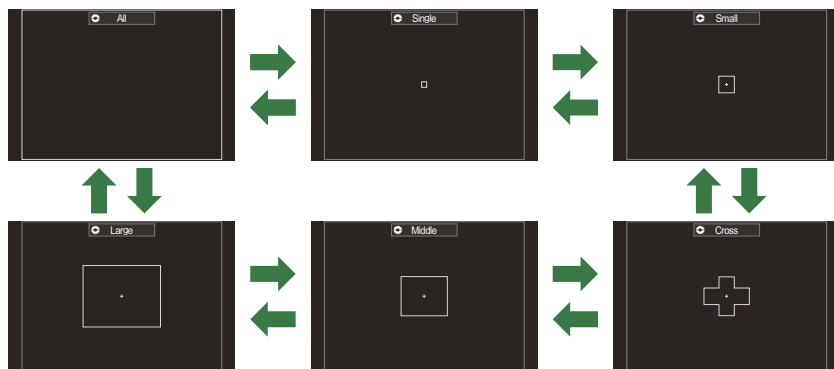

- OK ➔ AF Target Mode

1. Med obračanjem sprednjega ali zadnjega vrtljivega gumba pritisnite gumb za večkratno izbiro.



- Fotoaparat se vrti okrog ciljni način samodejnega ostrenja, kot je prikazano.



- ⓘ Če uporabljate  AF (P.103), lahko izberete samo  Small,  Middle in  Large.
- ⓘ Edine možnosti, ki so na voljo med snemanjem videoposnetkov, so  Small,  Middle,  Large in  All.
- 📷 Ciljne načine samodejnega ostrenja za prikaz lahko izberete v možnosti  AF Target Mode [Settings] (P.113).

All

Fotoaparati izbere cilj, ki ga uporabi za ostrenje, izmed vseh razpoložljivih ciljev.

- Fotoaparati izbere izmed 1053 (39 × 27) ciljev med fotografiranjem in izmed 741 (39 × 19) ciljev v načinu videoposnetkov.

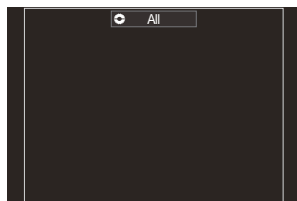

Single

Izberite enojni cilj ostrenja.

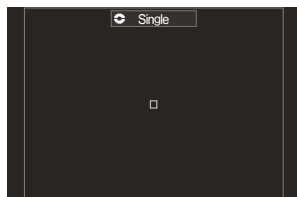

Small

Izberite majhno skupino ciljev. Fotoaparati izbere cilj, ki ga uporabi za ostrenje, iz izbrane skupine.

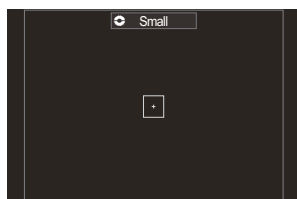

Cross

Izberite skupino ciljev, razporejenih v križu. Fotoaparati izbere cilj, ki ga uporabi za ostrenje, iz izbrane skupine.

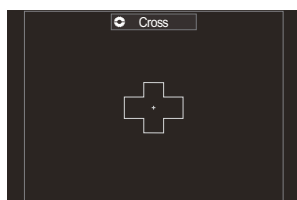

Middle

Izberite srednje veliko skupino ciljev. Fotoaparati izbere cilj, ki ga uporabi za ostrenje, iz izbrane skupine.

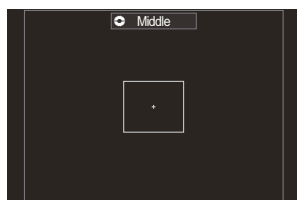

[] Large

Izberite veliko skupino ciljev. Fotoaparati izbere cilj, ki ga uporabi za ostrenje, iz izbrane skupine.

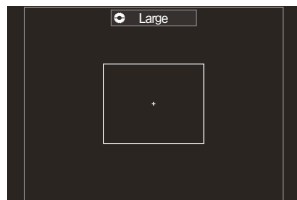

[] C1–[] C4 Custom Target



Spremenite lahko velikost cilja samodejnega ostrenja in korak (razdaljo, ko se enkrat premakne). Načine ciljev po meri lahko izberete, ko je zraven cilja po meri v možnosti [] AF Target Mode Settings] (P.113) postavljena kljukica (✓).

2. Ko se prikaže zeleni način, spustite gumb za večkratno izbiro.
 - Možnosti ciljnega načina samodejnega ostrenja ne bodo več prikazane.

☞ Razpoložljiva številka ciljev samodejnega ostrenja se lahko zmanjša glede na nastavitve fotografiranja.



☞ Do zaslona cilja samodejnega ostrenja lahko dostopate z uporabo gumba za večkratno izbiro. Gumb za večkratno izbiro lahko konfigurirate z uporabo možnosti [] Center Button] (P.360).



☞ Ločene ciljne načine samodejnega ostrenja lahko izberete v skladu z usmerjenostjo fotoaparata.

 »Usklajevanje izbire cilja samodejnega ostrenja z usmeritvijo fotoaparata ( Orientation Linked [])« (P.142)

☞ Z uporabo ročice **Fn** lahko istočasno priključite naslednje nastavitve ostrenja. Ločene nastavitve lahko dodelite za položaja 1 in 2 ročice **Fn**. Uporabite to možnost za hitro prilagajanje nastavitev v skladu s pogoji fotografiranja.

- [**AF Mode**] (P.103), [**AF Target Mode**] (P.110) in [**AF Target Point**] (P.108)

Ročico Fn je mogoče konfigurirati z uporabo elementa [] Fn Lever Function] (P.362) ali elementa [] Fn Lever Function] (P.363).

☞ Nastavitve cilja samodejnega ostrenja lahko prilagodite za možnost [**C-AF**].  [] C-AF Center Priority] (P.131)

☞ Za način fotografiranja in način videoposnetka lahko izberete ločene možnosti.

Nastavljanje možnosti za načine ciljev samodejnega ostrenja (AF Target Mode Settings)

PASMB 

Določite, katere možnosti naj se prikažejo, ko nastavite  Način cilja samodejnega ostrenja.

Meni

• MENU → AF → 6. AF Target Settings & Operations →  AF Target Mode Settings

1. Izberite načine cilja samodejnega ostrenja, za katere želite, da se prikažejo kot možnosti, in zraven vsakega od njih postavite kljukico (✓).

- S tipkama Δ ∇ izberite možnost in pritisnite tipko **OK**, da zraven možnosti postavite kljukico (✓).
Ponovno pritisnite tipko **OK**, da odstranite kljukico.

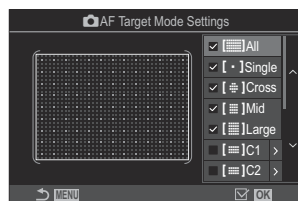

 Prikaz nastavitve načina cilja samodejnega ostrenja

All, [·]Single, [⊕]Cross, [⊞]Mid, [⊞]Large

Če zraven možnosti postavite kljukico (✓), se bo prikazala kot možnost, ko izberete cilj samodejnega ostrenja.

C1– C4

Če zraven možnosti postavite kljukico (✓), se bo prikazala kot možnost, ko izberete cilj samodejnega ostrenja.

Pritisnite tipko \triangleright , da konfigurirate velikost cilja samodejnega ostrenja in korak (razdaljo, ko se enkrat premakne).

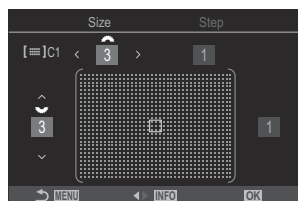

Element	Vodoravno	Navpično
Velikost	12 vrst (1 / 3 / 5 / 7 / 9 / 11 / 15 / 19 / 23 / 27 / 33 / 39) Preklopite s tipkama < > ali sprednjim vrtljivim gumbom.	10 vrst (1 / 3 / 5 / 7 / 9 / 11 / 15 / 19 / 23 / 27) Preklopite s tipkama Δ ∇ ali zadnjim vrtljivim gumbom.
Step	8 vrst (od 1 do 8) Preklopite s tipkama < > ali sprednjim vrtljivim gumbom.	5 vrst (od 1 do 5) Preklopite s tipkama Δ ∇ ali zadnjim vrtljivim gumbom.

Pritisnite tipko **INFO**, da preklopite med možnostma Size in Step.

Samodejno ostrenje z okvirjem za povečavo/Povečava samodejnega ostrenja (Supertočkovno samodejno ostrenje)

PASMB 

Med snemanjem lahko povečate prikaz. Za večjo natančnost med ostrenjem povečajte območje ostrenja. Pri višjih razmerjih povečave se lahko osredotočite na območja, manjša od standardne ciljne točke. Območje ostrenja lahko med povečevanjem nastavite, kot želite.

Tipka

- Tipka, kateri je bila dodeljena možnost 

 Preden boste lahko uporabljali supertočkovno samodejno ostrenje, morate uporabiti možnost **[Button Function]** (P.342), da možnost **[Q]** (P.344) dodelite krmilnikom fotoaparata.

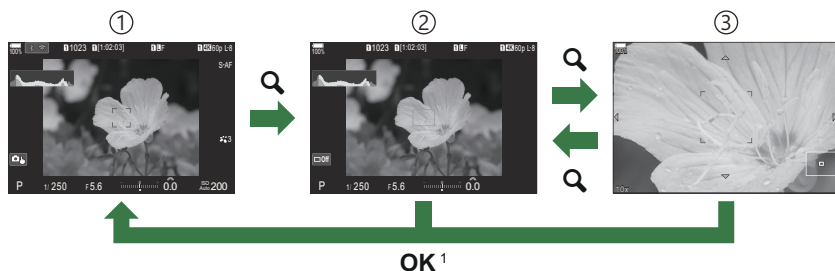

- ① Prikaz fotografiranja
- ② Prikaz okvirja za povečavo samodejnega ostrenja
- ③ Povečaj prikaz samodejnega ostrenja

1 Na zaslon fotografiranja se lahko vrnete tudi tako, da pritisnete in držite tipko, ki ste jo dodelili **[Q]** (povečaj), namesto tipke **OK**.

1. Pritisnite tipko, ki ste ji dodelili **[Q]** (povečaj).

- Prikaže se okvir za povečavo.



2. Določanje položaja z uporabo gumba za večkratno izbiro.

- Za ponovno postavitev okvirja na sredino pritisnite gumb za večkratno izbiro ali pritisnite in zadržite tipko **OK**.
- Okvir lahko namestite tudi z uporabo smernih tipk ($\Delta \nabla \triangleleft \triangleright$).

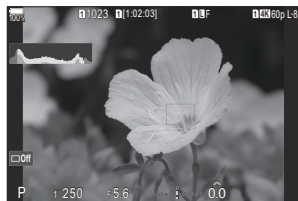

3. Prilagodite velikost okvirja, da izberete razmerje povečave.

- Pritisnite tipko **INFO** in nato uporabite tipki $\Delta \nabla$ oz. sprednji ali zadnji vrtljivi gumb, da prilagodite velikost okvirja za povečavo.
- Pritisnite tipko **OK**, da potrdite izbiro in zapustite prikaz.



4. Še enkrat pritisnite tipko, kateri je dodeljena možnost [Q].

- Fotoaparati bo povečal izbrano območje, da napolni prikaz.
- Uporabite sprednji ali zadnji vrtljivi gumb, da povečate ali zmanjšate prikaz.
- Za preklap zaslona uporabite gumb za večkratno izbiro.
- Uporabite tipke $\Delta \nabla \triangleleft \triangleright$ za pomikanje po prikazu.



- Če je način snemanja **M** (ročno) ali **B** (bulb) in možnost [ISO Auto] ni izbrana, lahko med povečevanjem pritisnete tipko **INFO**, da izberete zaslonko ali hitrost sprožilca.
- Za povratek v okvir za povečavo pritisnite tipko **Q**.
- Pritisnite tipko **OK**, da končate povečevanje ostrenja.
- Povečevanje ostrenja lahko končate tudi s pritiskom in držanjem tipke **Q**.



Prikaz prilagoditve osvetlitve za načina **M** in **B**

- ⚠ Povečava ostrenja deluje samo za prikaz. Slike, zajete s fotoaparatom, niso vključene.
- ⚠ Povečava samodejnega ostrenja ne deluje med prikazom povečave in pri uporabi objektivov sistema Four Thirds.
- ⚠ Če je možnost [**Digital Tele-converter**] v načinu snemanja videoposnetkov nastavljena na [**On**], fotoaparati ne more povečevati.
- 👉 Slike lahko posnamete tudi med prikazom samodejnega ostrenja z okvirjem za povečavo in prikazom povečave samodejnega ostrenja.
- 👉 Za povečavo ostrenja lahko uporabite krmilnike na dotik. »Fotografiranje z uporabo zaslona na dotik« (P.54)

 Fotoaparat lahko konfigurirate tako, da izklopite povečavo ostrenja, ko je sprožilec pritisnjen do polovice.  »Izbira poteka ob pritisku tipke sprožilca med povečavo slike v živo (LV Close Up Mode)« (P.368)

Funkcije za konfiguriranje načina ostrenja

Kombinirano samodejno in ročno ostrenje

( AF+MF)

PASMB 



Po ostrenju z uporabo samodejnega ostrenja lahko ročno prilagodite ostrenje, tako da sprožilec držite pritisnjen do polovice in obrnete ostrilni obroč. Kadar koli preklopite iz samodejnega na ročno ostrenje ali izvedite ročno natančno ostrenje po ostrenju s samodejnim ostrenjem.

 Postopek se razlikuje glede na izbran način samodejnega ostrenja (P.103).

Meni

• MENU → AF → 1. AF →  AF+MF

Prilagoditev ročnega ostrenja je med samodejnim ostrenjem omogočena. Ikona **MF** je prikazana poleg možnosti **[S-AF]**, **[C-AF]**, **[C-AF+TR]** ali **[AF]**.

- Ko je izbrana možnost **[S-AF MF]**, lahko sprožilec po ostrenju z uporabo posameznega samodejnega ostrenja držite pritisnjen do polovice ali pritisnete tipko **AF-ON** in ročno prilagodite ostrenje. Izbirno lahko preklopite na ročno ostrenje z vrtenjem ostrilnega obroča, medtem ko fotoaparati izvaja ostrenje. Ostrenje lahko prilagodite tudi ročno, medtem ko je sprožilec odprt in med zaporednimi fotografijami.
- On • Ko je izbrana možnost **[C-AF MF]** ali **[C-AF+TR MF]**, lahko preklopite na ročno ostrenje, tako da obrnete ostrilni obroč, medtem ko fotoaparati ostri v načinih stalnega samodejnega ostrenja in stalnega samodejnega ostrenja s sledenjem. Pritisnite sprožilec do polovice ali še enkrat pritisnete tipko **AF-ON**, da ponovite ostrenje s samodejnim ostrenjem. Ostrenje lahko prilagodite tudi ročno, medtem ko je sprožilec odprt in med zaporednimi fotografijami.
- Ko je izbrana možnost **[AF MF]**, lahko ročno ostrite po ostrenju ali pred začetkom ostrenja z uporabo **[AF]**.

Off Prilagoditev ročnega ostrenja je med samodejnim ostrenjem onemogočena.

 Ročno ostrenje ni na voljo med zaporednimi fotografijami v načinu **[SH1]** ali **[ProCap SH1]**.

- ☞ Samodejno ostrenje z ročnim ostrenjem je na voljo tudi, medtem ko je samodejno ostrenje določeno za druge krmilnike fotoaparata.  » (Button Settings)« (P.342)
- ☞ Ostrilni obroč objektiv lahko uporabite za prekinitvev samodejnega ostrenja samo, kadar so uporabljeni objektiv M.ZUIKO PRO (Micro Four Thirds PRO). Za informacije o drugih objektivih obiščite našo spletno stran.
- ☞ V načinu **B** (bulb) je ročno ostrenje nadzorovano z možnostjo, izbrano za možnost **[Bulb/Time Focusing]** (P.276).

Konfiguriranje delovanja samodejnega ostrenja ob pritisku sprožilca (📷 AF by half-pressing 📏)

PASMB 

Izberete lahko, ali naj fotoaparati ostri, ko je sprožilec pritisnjen do polovice.

Meni

- MENU → AF → 1. AF → 📷 AF by half-pressing 📏

S-AF	<p>Nastavite delovanje samodejnega ostrenja, ko je način samodejnega ostrenja [S-AF].</p> <p>[No]: fotoaparati ne zažene delovanja samodejnega ostrenja, ko sprožilec pritisnete do polovice.</p> <p>[Yes]: fotoaparati zažene delovanje samodejnega ostrenja, ko sprožilec pritisnete do polovice. Če pritisnete sprožilec do polovice in ob tem pritisnete tipko AF-ON, se bo samodejno ostrenje nadaljevalo.</p>
C-AF/ C-AF+TR	<p>Nastavite delovanje samodejnega ostrenja, ko je način samodejnega ostrenja [C-AF] ali [C-AF+TR].</p> <p>[No]: fotoaparati ne zažene delovanja samodejnega ostrenja, ko sprožilec pritisnete do polovice.</p> <p>[Yes]: fotoaparati zažene delovanje samodejnega ostrenja, ko sprožilec pritisnete do polovice. Če pritisnete sprožilec do polovice in ob tem pritisnete tipko AF-ON, se bo samodejno ostrenje nadaljevalo.</p>



Samodejno ostrenje s tipko AF-ON

P A S M B 

Fotoaparatus zažene delovanje samodejnega ostrenja, ko pritisnete tipko **AF-ON**. Ko tipko **AF-ON** spustite, se samodejno ostrenje ustavi. Če pritisnete tipko **AF-ON**, ko fotoaparatus izvaja samodejno ostrenje, ker ste sprožilec pritisnili do polovice, se samodejno ostrenje nadaljuje.

Tipka

- Tipka **AF-ON**

 Če izberete [**C-AF**] za način [ **AF Mode**], fotoaparatus deluje v načinu S-AF, če med snemanjem videoposnetka pritisnete tipko **AF-ON**. Če izberete [**C-AF+TR**], fotoaparatus izvede sledilno samodejno ostrenje, če pritisnete tipko **AF-ON**.

Uporaba samodejnega ostrenja v načinu ročnega ostrenja (**AF-ON** in MF mode)

PASMB 

Fotoaparati lahko konfigurirate tako, da ostri s samodejnim ostrenjem, ko pritisnete tipko **AF-ON**, tudi če je način samodejnega ostrenja **[MF]** ali **[Pre MF]**.

Meni

- **MENU** → **AF** → 1. **AF** → **AF-ON** in MF mode

Ne	Če je način samodejnega ostrenja [MF] ali [Pre MF] , fotoaparat ne ostri s samodejnim ostrenjem, tudi če pritisnete tipko AF-ON .
Yes	Če je način samodejnega ostrenja [MF] or [Pre MF] , fotoaparat ostri s samodejnim ostrenjem v načinu [S-AF] , tudi če pritisnete tipko AF-ON .

Konfiguriranje delovanja fotoaparata, kadar ne more izostriti motiva (Release Priority)

P A S M B 

Izberete lahko, ali naj fotoaparata posname sliko, če ne more izostriti motiva s samodejnim ostrenjem.

Meni

- MENU ➔ AF ➔ 1. AF ➔ Release Priority

S-AF	<p>Nastavite delovanje kamere, če je način samodejnega ostrenja [S-AF], fotoaparata pa ne more izostriti motiva s samodejnim ostrenjem.</p> <p>[Off]: če fotoaparata ne more izostriti motiva s samodejnim ostrenjem, sprožilca ne morete sprožiti, tudi če ga pritisnete do konca. Če je bliskavica nastavljena na sproženje, sprožilca ne morete sprožiti, dokler se bliskavica polni.</p> <p>[On]: sprožilec se sproži, ko ga pritisnete v celoti, tudi če fotoaparata ne more izostriti motiva samodejnim ostrenjem.</p>
C-AF/ C-AF+TR	<p>Nastavite delovanje kamere, če je način samodejnega ostrenja [C-AF] ali [C-AF+TR], fotoaparata pa ne more izostriti motiva s samodejnim ostrenjem.</p> <p>[Off]: če fotoaparata ne more izostriti motiva s samodejnim ostrenjem, sprožilca ne morete sprožiti, tudi če ga pritisnete do konca. Če je bliskavica nastavljena na sproženje, sprožilca ne morete sprožiti, dokler se bliskavica polni.</p> <p>[On]: sprožilec se sproži, ko ga pritisnete v celoti, tudi če fotoaparata ne more izostriti motiva samodejnim ostrenjem.</p>



Spreminjanje nastavitev samodejnega ostrenja zvezdnatega neba (Starry Sky AF Setting)

P A S M B 

Konfigurirate lahko delovanje funkcije Starry Sky AF.

Meni

- MENU → AF → 1. AF → Starry Sky AF Setting

AF Priority	<p>[Accuracy]: dodelite prednost natančnosti pred hitrostjo. Uporabite stativ.</p> <p>[Speed]: dodelite prednost hitrosti pred natančnostjo.</p>
AF Operation	<p>[]: ostrenje s samodejnim ostrenjem, ko je sprožilec pritisnjen do polovice.</p> <p>[AF-ON]: ostrenje s samodejnim ostrenjem, ko je pritisnjena tipka AF-ON.</p> <p>[AF-ON Start/Stop]: ostrenje se zažene, ko pritisnete tipko AF-ON. Ko jo pritisnete ponovno, se ostrenje zaustavi.</p>
Release Priority	<p>[Off]:</p> <ul style="list-style-type: none">• Če je možnost [AF Operation] nastavljena na [, se sprožilec ne more sprostiti, tudi če ga v celoti pritisnete, razen če je fotoaparat v ostrenju.• Če je možnost [AF Operation] nastavljena na [AF-ON] in je tipka AF-ON pritisnjena, se sprožilec ne more sprostiti, tudi če ga v celoti pritisnete, razen če je fotoaparat v ostrenju. <p>Če tipka AF-ON ni pritisnjena, lahko pričnete fotografirati kadarkoli, tako da popolnoma pritisnete sprožilec.</p> <ul style="list-style-type: none">• Če je možnost [AF Operation] nastavljena na [AF-ON Start/Stop] in izvedete možnost Starry Sky AF, se fotografiranje ne izvede, tudi če v celoti pritisnete sprožilec. Če se možnost Starry Sky AF ne izvede, lahko pričnete fotografirati kadarkoli, tako da popolnoma pritisnete sprožilec. <p>[On]: fotografiranje se zažene, ko v celoti pritisnete sprožilec, ne glede na nastavev načina [AF Operation].</p>

Funkcije za urejanje delovanja samodejnega ostrenja za prilagajanje motivu







Ostrenje s sledenjem na izbranih motivih (Subject Detection)

P A S M B 

Pri ostrenju lahko fotoaparat zazna obraze in oči ljudi ter hitro premikajoče se predmete. Pri fotografiranju hitro premikajočih se predmetov, kot so motorna vozila ali letala, je lahko ostrenje težavno. Ta funkcija fotoaparatu omogoča, da sledi določenim območjem, kot sta voznik ali pilotska kabina, in jih izostri.

Meni

- MENU → AF → 2. AF → Subject Detection

 Human	Fotoaparat zazna ljudi. Sledi ostrenju na elementih, kot so obraz, glava, oči in trup.
 Motorsports	Fotoaparat zazna avtomobile ali motorje. Sledi ostrenju na takšnih elementih, kot sta šasija (predvsem vrste, ki se uporabljajo v motošportih) in voznik.
 Airplanes	Fotoaparat zaznava letala in helikopterje. Sledi ostrenju na takšnih elementih, kot sta trup letala ali kabina.
 Trains	Fotoaparat zaznava vlake. Sledi ostrenju na takšnih elementih, kot so vagoni ali predel vlakovodje.
 Birds	Fotoaparat zazna ptice. Sledi ostrenju na takšnih elementih, kot so glava ali oči.
 Dogs & Cats	Fotoaparat zazna mačke, pse in podobne živali. Sledi ostrenju na takšnih elementih, kot so glava ali oči.
Off	Izbira sledenja motivu je onemogočena.

☞ Če je izbrana druga nastavev kot **[Off]**, je možnost **[AF]** (**[AF MF]**) nastavljena na **[S-AF]** (**[S-AF MF]**), možnost **[C-AF+TR]** (**[C-AF+TR MF]**) pa na **[C-AF]** (**[C-AF MF]**).

☞ Ta možnost je med snemanjem hitrega videoposnetka (P.221) onemogočena.

Fotografiranje s funkcijo **[Subject Detection]**

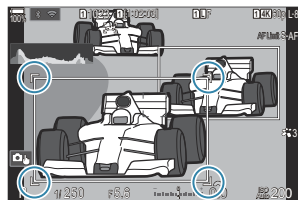

1. Fotoaparatusmerite v motiv.

- Ko fotoaparatusazna motive, se na motivu za ostrenje pojavi bel okvir. Na drugih motivih se pojavijo sivi okvirji. Na motivu za ostrenje se pojavi dodatni okvir, ki obkroža beli okvir.



- Če se bel okvir, ki prikazuje motiv za ostrenje, ne prikaže, spremenite velikost in/ali položaj cilja samodejnega ostrenja, tako da zajema motiv.
Če je način cilja samodejnega ostrenja nastavljen na **[All]**, bo fotoaparatusostril motiv, ki je najbližje sredini.
- Ko fotoaparatusazna določene elemente, kot so oči ali kabina, se na njih pojavijo manjši beli okvirji.
Te okvirje lahko skrijete v meniju (P.130).

Zaznavanje motiva

- Če se motiv premakne izven nastavljenega ciljnega območja AF ali če je zaznanih več motivov, lahko beli okvir, ki označuje motiv za ostrenje, izgine ali se spremeni v drug motiv.
- Predmet ostrenja lahko zaklenete (fiksirate) s pritiskom tipke, ki ste ji v možnosti **[Button Settings]** (P.342) dodelili funkcijo **[ Subject Selection]** (P.344). Ko se prikaže bel okvir za ostrenje, fotoaparati s pritiskom na gumb zaklene ta motiv kot predmet ostrenja. Ko beli okvir za ostrenje ni prikazan, fotoaparati s pritiskom na gumb izbere in zaklene motiv, ki je blizu cilja AF, kot predmet ostrenja.
- Če je zaznanih več predmetov, lahko izberete predmet ostrenja z vrtenjem sprednjega ali zadnjega vrtljivega gumba, medtem ko držite tipko pritisnjeno.
- Če so zaznane oči, medtem ko je izbrana možnost **[ Human]**, lahko izberete oči za zaklep kot predmet ostrenja z vrtenjem sprednjega ali zadnjega vrtljivega gumba, medtem ko držite tipko pritisnjeno.
- Ko je motiv ali oko zaklenjeno, se na zaslonu prikaže beseda »Lock«. Ko je predmet zaklenjen, lahko s premikanjem gumba za večkratno izbiro ali pritiskom na tipke **△ ▽ ◀ ▶** hitro preklapljate med motivi ali očmi.
- Za odklep ostrenja ponovno pritisnite tipko, kateri je dodeljena funkcija, ali tipko **OK**. Če se zaklenjen motiv izgubi, bo ostrenje odklenjeno.
- Z dotikom lahko izberete tudi predmet ostrenja in zaklenete ali odklenete ostrenje (P.54).

2. Pritisnite sprožilec do polovice, da izostrite motiv.

- Ostrino lahko nastavite tudi s pritiskom na tipko **AF-ON** (P.121).
- Ko fotoaparati izostril motiv, se na položaju ostrenja pojavi zelen okvir.
- Ko fotoaparati nato zazna določene elemente, kot sta na primer voznik ali kabina, jih izostril.
- Če je kot način AF izbrana možnost **[C-AF]** ali **[C-AF **, bo fotoaparati še naprej sledil motivu z belim okvirjem po celotnem zaslonu in ga ostril, tudi če se motiv premika, dokler ne spustite tipke. Območje sledenja lahko spremenite (P.128).

3. Pritisnite sprožilec čisto do konca, da zajamete fotografijo.

- ⚠ Fotoaparati odvisno od motiva ali izbranega umetniškega filtra morda ne bo mogel prepoznati motiva.
- ⚠ Fotoaparati odvisno od vrste motiva ali pogojev fotografiranja morda ne bo zaznal motiva.
- ⚠ Če so fotografije posnete, medtem ko je motiv zaklenjen (fiksiran) za ostrenje z izbiro ** SH1** ali ProCap SH1 v načinu pogona (P.196), se lahko zaklep motiva sprosti.

Konfiguriranje funkcije C-AF, ko je zaznavanje motiva omogočeno (C-AF Setting)

PASMB 

Konfigurirajte funkcijo C-AF, ko fotografirate z omogočenim zaznavanjem motiva.

Meni

- MENU → AF → 2. AF → C-AF Setting

C-AF Area

Konfigurirajte območje, v katerem se izvede sledenje C-AF, ko se zazna in izostri določen motiv za fotografiranje.

All	Ko fotoaparatuskrat izostri motiv, ga še naprej izostri in spremlja na celotnem zaslonu za fotografiranje.
	Fotoaparatusledi izostrenemu motivu v izbranem okvirju cilja AF in še naprej ostri na predmet.

C-AF Area

Nastavi območje, v katerem se izvede sledenje C-AF, ko se zazna in izostri določen motiv za fotografiranje ali snemanje videoposnetka.

All	Ko fotoaparatuskrat izostri motiv, ga še naprej izostri in spremlja na celotnem zaslonu za fotografiranje.
	Fotoaparatusledi izostrenemu motivu v izbranem okvirju cilja AF in še naprej ostri na predmet.

Dodeljevanje prednosti ostrenja tipkam

(AF Button)

PASMB 

Ko je motiv zaznan, lahko konfigurirate ločene točke ostrenja za strožilec in tipko **AF-ON**.

Meni

- MENU → AF → 2. AF →   AF Button



Izberite delovanje samodejnega ostrenja, ko je sprožilec pritisnjen do polovice.

 **Priority**: ohranja ostrenje zaznanega motiva na izbrani ciljni točki samodejnega ostrenja.

 **Priority**: vedno ohranja ostrenje na izbrani ciljni točki samodejnega ostrenja.



Izberite delovanje samodejnega ostrenja, ko je pritisnjena tipka **AF-ON**.

 **Priority**: ohranja ostrenje zaznanega motiva na izbrani ciljni točki samodejnega ostrenja.

 **Priority**: vedno ohranja ostrenje na izbrani ciljni točki samodejnega ostrenja.

Konfiguriranje prikazov okvirjev za zaznane oči (Eye Detection Frame)

PASMB 

Izberete lahko, ali želite prikazati majhne okvirje, ko fotoaparata zazna majhne dele, kot so oči ali kabine.

Meni

- MENU → AF → 2. AF → Eye Detection Frame

Off Okvirji niso prikazani na majhnih delih, kot so oči ali kabine.

On Okvirji so prikazani na majhnih delih, kot so oči ali kabine.

- Tudi če je možnost **[Eye Detection Frame]** nastavljena na **[Off]**, se fotoaparata usmeri na posebne elemente, kot so oči ali kabina, če jih zazna.

Prednost cilja na sredini C-AF (C-AF Center Priority)

PASMB 

Pri ostrenju z uporabo skupinskih ciljev v samodejnem ostrenju v načinih [C-AF] in [C-AFMF] fotoaparati vedno dodeli prednost sredinskemu cilju ponovljenega niza postopkov ostrenja. Samo če fotoaparati ne more izostriti z uporabo sredinskega cilja, bo uporabil ostale cilje v izbrani skupini ostrenja. To vam pomaga slediti motivom, ki se premikajo hitro, vendar precej predvidljivo. Prednost sredine je priporočena v večini situacij.

Meni

- MENU → AF → 4. AF →  C-AF Center Priority

1. Izberite način cilja samodejnega ostrenja, za katerega fotoaparati vedno dodeli prednost sredinskemu cilju za ponovne nize postopkov ostrenja, in zraven njega postavite kljukico (✓).

- S tipkama Δ ∇ izberite možnost in pritisnite tipko **OK**, da zraven možnosti postavite kljukico (✓).
Ponovno pritisnite tipko **OK**, da odstranite kljukico.

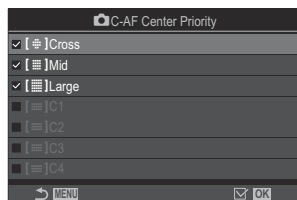

 Prikaz nastavitve prednosti sredine C-AF

[#]Cross	
[≡]Mid	Če zraven možnosti postavite kljukico (✓), fotoaparati vedno dodeli prednost sredinskemu cilju za ponovne nize postopkov ostrenja, ko uporabljate način samodejnega ostrenja.
[≡]Large	
[≡]C1 – [≡]C4	

① [[≡]C1] – [[≡]C4] lahko obkljukate (✓) samo, če je vodoravna ali navpična [Size], določena v [[≡]C1] – [[≡]C4] v [ AF Target Mode Settings] (P.113) 5 ali več.

Občutljivost sledenja C-AF (📷C-AF Sensitivity/📷C-AF Sensitivity)

P A S M B 📷

Izberite, kako hitro naj se fotoaparata odziva na spremembe v razdalji do motiva, medtem ko izvaja ostrenje, ko je možnost [C-AF], [C-AF MF], [C-AF+TR] ali možnost [C-AF+TR MF] izbrana za možnost [📷AF Mode] ali možnost [C-AF] oz. [C-AF+TR] izbrana za možnost [📷AF Mode]. To izboljšuje sledenje hitro premikajočih se motivov ali preprečuje, da bi fotoaparata ponovno ostril, ko med prikaz motiva in fotoaparata vstopi drugi predmet.

Meni

- MENU → AF → 4. Samod. ostr. → 📷C-AF Sensitivity
- MENU → AF → 5. Movie AF → 📷C-AF Sensitivity

- Izberite med petimi stopnjami ([📷C-AF Sensitivity])/tremi stopnjami ([📷C-AF Sensitivity]) občutljivosti sledenja.
- Višja kot je vrednost, višja je občutljivost. Izberite pozitivne vrednosti za motive, ki nenadoma vstopijo v okvir, ki se hitro premikajo stran od fotoaparata ali nenadoma spremenijo hitrost oz. se zaustavijo, medtem ko se pomikajo proti fotoaparatu ali stran od njega.
- Nižja kot je vrednost, nižja je občutljivost. Izberite negativne vrednosti, da preprečite ponovno ostrenje fotoaparata, ko motiv za kratek čas zakrijejo drugi objekti, ali za preprečevanje ostrenja fotoaparata na ozadje, ko motiva ne morete ohraniti v cilju samodejnega ostrenja.

Hitrost ostrenja C-AF (C-AF Speed)

PASMB 

Izberite, kako hitro se fotoaparatus odziva na spremembe razdalje do motiva, ko je za način ostrenja izbrana možnost **[C-AF]** ali **[C-AF+TR]**. To lahko uporabite za prilagajanje časa, ki ga fotoaparatus potrebuje za ponovno ostrenje, ko na primer zamenjate motive.

Meni

- **MENU** → **AF** → 5. Movie AF →  C-AF Speed

- Izberite izmed treh stopenj hitrosti ostrenja.
- Ponovno ostrenje je hitrejše pri +1 in počasnejše pri -1. Izberite -1 za počasno ponovno ostrenje, ko se premikate na nov motiv.

Funkcije za spreminjanje delovanja fotoaparata glede ostrine

Območje izostritve objektiv (📷 AF Limiter)

P A S M B 

Izberite razpon, v katerem bo fotoaparat ostril z uporabo samodejnega ostrenja. To je učinkovito v situacijah, v katerih se med ostrenjem pojavi ovira med motivom in fotoaparatom, ki povzroči drastične spremembe izostritve. Poleg tega ga lahko izberete za preprečevanje ostrenja na predmete v ospredju, ko snemate skozi ograjo, okno ipd.

Uporaba nastavitev, shranjenih v [AF Limiter]

Meni

- MENU → AF → 4. AF → 📷 AF Limiter

1. Z uporabo tipk Δ ∇ poudarite možnost [AF Limiter] in pritisnite tipko **OK**.

2. Z uporabo tipk Δ ∇ izberite možnost [On1], [On2] ali [On3] in pritisnite tipko **OK**.

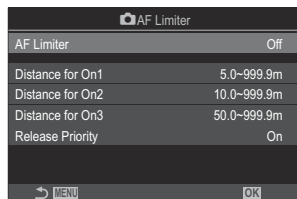



Prikaz nastavitve možnosti



Off	Fotoaparatus ne uporablja shranjenega obsega razdalj ostrenja.
On1	Fotoaparatus uporablja obseg, shranjen v načinu [Distance for On1].
On2	Fotoaparatus uporablja obseg, shranjen v načinu [Distance for On2].
On3	Fotoaparatus uporablja obseg, shranjen v načinu [Distance for On3].

3. Vrnite se na prikaz nastavitve za AF Limiter.

ⓘ Omejevalnik samodejnega ostrenja ni na voljo v naslednjih primerih.

- Ko je na objektivu omogočen omejevalnik ostrenja
- Ob uporabi kadriranja ostrenja ali sestavljanja ostrine
- Med načinom videoposnetka ali med snemanjem videoposnetka
- Ko je za način ostrenja izbrana možnost [ AF] ali [ AF MF]

Konfiguriranje možnosti [AF Limiter]

1. Konfigurirajte možnosti.

- Za izbiro elementa pritisnite tipki $\Delta \nabla$ in pritisnite tipko **OK**, da prikazete meni z nastavitvami.
- Ponovno pritisnite tipko **OK**, da se vrnete na prikaz nastavitve možnosti  AF Limiter.

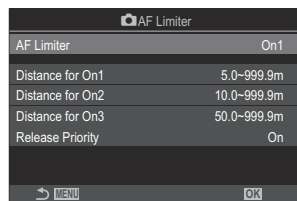

Distance for On1	Nastavite obseg razdalj ostrenja, ki naj se uporabljajo, ko je izbrana možnost [On1] . S tipkama $\Delta \nabla$ spremenite število. Uporabite tipke $\langle \triangleright$, da se pomikate med števkami. [000.0] – [999.9m/ft]
Distance for On2	Nastavite obseg razdalj ostrenja, ki naj se uporabljajo, ko je izbrana možnost [On2] . S tipkama $\Delta \nabla$ spremenite število. Uporabite tipke $\langle \triangleright$, da se pomikate med števkami. [000.0] – [999.9m/ft]
Distance for On3	Nastavite obseg razdalj ostrenja, ki naj se uporabljajo, ko je izbrana možnost [On3] . S tipkama $\Delta \nabla$ spremenite število. Uporabite tipke $\langle \triangleright$, da se pomikate med števkami. [000.0] – [999.9m/ft]
Release Priority	[Off] : v skladu z nastavitvijo [Release Priority] (P123). [On] : sprožilec lahko še vedno sprožite, če fotoaparatus ne more izostriti, ko je za [AF Limiter] izbrana druga možnost razen [Off] .

 Prikazane številke v **[Distance for On1] – [Distance for On3]** služijo zgolj kot priporočilo.

Zajemanje objektiv C-AF (📷 AF Scanner)

P A S M B 

Izberite, ali fotoaparat izvede zajemanje z ostrenjem. Če fotoaparat ne more izvesti ostrenja, potem bo zajel položaj ostrenja, tako da bo premikal objektiv od najmanjše razdalje ostrenja do neskončnosti.

Če želite, lahko postopek zajema omejite. Ta možnost začne veljati, ko je za nastavitvev [📷 AF Mode] (P.103) izbrana možnost [C-AF], [C-AF+TR], [C-AF MF] ali [C-AF+TR MF].

Meni

- MENU → AF → 4. AF → 📷 AF Scanner

Off	Fotoaparat ne bo zajemal, če ne more izvesti ostrenja. S tem je preprečena sprememba ostrenja do te mere, da bi lahko izgubili stik z vašim motivom, ko poskušate slediti majhnim predmetom ipd.
On	Kadar fotoaparat ne more izostriti, bo skeniral samo enkrat. Fotoaparat ne bo skeniral ponovno, dokler postopek ostrenja še poteka.

- Ne glede na izbrano možnost za [📷 AF Scanner] bo fotoaparat skeniral enkrat, če se ne more izostriti, ko je za nastavitvev [📷 AF Mode] izbrana možnost [S-AF] ali [S-AF MF].

Natančno nastavljanje samodejnega ostrenja (AF Focus Adjustment)

PASMB 

Natančno nastavite samodejno ostrenje z zaznavanjem faze. Ostrenje lahko natančno nastavite za do ± 20 korakov.

Meni

- MENU → AF → 4. AF →  AF Focus Adjustment

- ⓘ Običajno ni potrebe po natančnem nastavljanju samodejnega ostrenja z uporabo tega elementa. Natančno nastavljanje ostrenja lahko prepreči normalno ostrenje fotoaparata.
- ⓘ Natančno nastavljanje ostrenja nima učinka v načinih [S-AF] in [S-AF MF].

Uporaba shranjene vrednosti prilagoditve ostrine

1. Z uporabo tipk Δ ∇ poudarite možnost [AF Focus Adjustment] in pritisnite tipko **OK**.
2. Z uporabo tipk Δ ∇ poudarite možnost [On] in pritisnite tipko **OK**.

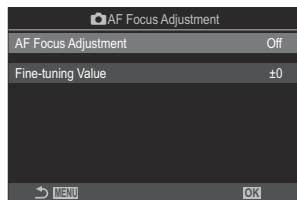

Prikaz nastavitvev

 prilagoditev samodejnega ostrenja

Off	Fotoaparatus ne uporablja shranjene vrednosti prilagajanja ostrenja.
On	Fotoaparatus uporablja shranjeno vrednost prilagajanja ostrenja.

3. Vrnite se na prikaz nastavitvev  prilagoditev samodejnega ostrenja.

Konfiguriranje [AF Focus Adjustment]

1. Konfigurirajte možnosti.

- Za izbiro elementa pritisnite tipki Δ ∇ in pritisnite tipko **OK**, da prikažete meni z nastavitvami.
- Ponovno pritisnite tipko **OK**, da se vrnete na prikaz nastavitve  prilagoditev samodejnega ostrenja.

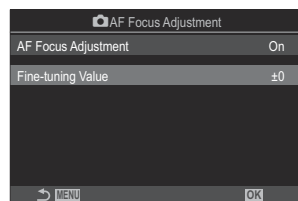

Fine-tuning Value

Prilagodite ostrino za vse objektivne. Ostrenje lahko natančno nastavite za do ± 20 korakov.

[-20] – [±0] – [+20]

- ☞ S sprednjim vrtljivim gumbom ali tipko  lahko povečate zaslon, da preverite rezultate.
- ☞ Posnamete lahko testno fotografijo, da preverite rezultate, in sicer tako, da pritisnete sprožilec, preden pritisnete tipko **OK**.

Pomoč pri samodejnem ostrenju z lučko samodejnega ostrenja (AF Illuminator)

P A S M B 

Lučka samodejnega ostrenja zasveti za pomoč delovanju ostrenja, ko je svetloba slaba.

Meni

- **MENU** ➔ **AF** ➔ 3. AF ➔ AF Illuminator

On	Lučka zasveti med samodejnim ostrenjem, če je motiv slabo osvetljen.
Off	Lučka ne zasveti, tudi če je motiv slabo osvetljen.

🔗 Za uporabo te funkcije v tihem načinu morate konfigurirati nastavitev možnosti **[Silent [♥]** **Settings]** (P.205).

Način prikaza cilja samodejnega ostrenja (AF Area Pointer)

PASMB 

V načinu samodejnega ostrenja je položaj motiva, na katerega je fotoaparatus izvedel ostrenje, prikazan z zelenim ciljem ostrenja. Ta element nadzoruje prikaz cilja ostrenja.

Meni

- **MENU** ➔ **AF** ➔ 3. AF ➔ AF Area Pointer

Off	Cilj ostrenja ni prikazan.
On1	Cilj ostrenja je prikazan samo na kratko po ostrenju fotoaparata.
On2	Ko fotoaparatus izostri, je sklop ciljev samodejnega ostrenja omogočen in fotoaparatus bo prikazoval cilje samodejnega ostrenja za vsa območja, ki so v središču, ko sprožilec pritisnete do polovice ali ko pritisnete tipko AF-ON .

Funkcije za nastavljanje položaja ostrenja

Usklajevanje izbire cilja samodejnega ostrenja z usmeritvijo fotoaparata (📷 Orientation Linked [⋮])

PASMB 

Fotoaparat lahko konfigurirate za samodejno spremembo položaja cilja samodejnega ostrenja in ciljnega načina samodejnega ostrenja, ko zazna, da je bil obrnjen med usmeritvama za pokrajino (široko) ali portret (pokončno). Obračanje fotoaparata spremeni sestavo in posledično tudi položaj motiva na posnetku. Fotoaparat lahko ločeno shrani ciljni način samodejnega ostrenja in položaj cilja samodejnega ostrenja v skladu z usmeritvijo fotoaparata. Ko je ta možnost aktivna, lahko možnost [📷 \[⋮\] Set Home \(P.144\)](#) uporabite za shranjevanje ločenih položajev privzetega merka za usmeritev pokrajine in portreta.

Meni

- **MENU** ➔ **AF** ➔ 6. AF Target Settings & Operations ➔ 📷 Orientation Linked [⋮]

1. Izberite funkcijo, s katero želite shraniti različne nastavitve za usmeritev pokrajine in portreta in zraven nje postavite kljukico (✓).

- S tipkama Δ ∇ izberite možnost in pritisnite tipko **OK**, da zraven možnosti postavite kljukico (✓).
Ponovno pritisnite tipko **OK**, da odstranite kljukico.

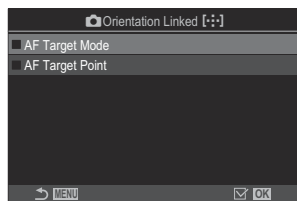

Prikaz nastavitvev

Orientation Linked [:::]

AF Target Mode	Če zraven postavite kljukico (✓), bo fotoaparatushranil ločene cilje nač. samodejnega ostrenja (npr. All, Small) za usmeritve pokrajine in portreta.
AF Target Point	Če zraven postavite kljukico (✓), bo fotoaparatushranil ločene položaje ciljev načina samodejnega ostrenja za usmeritve pokrajine in portreta.

2. Prikaz se vrne na prikaz nastavitvev Orientation Linked [:::].

3. Pritisnite tipko **MENU**, da se vrnete na zaslon fotografiranja.

4. Izberite ciljni način samodejnega ostrenja ali položaj cilja, ko se fotoaparatusnajprej nahaja v eni usmeritvi, potem pa v drugi.

- Ločene nastavitve so shranjene za usmerjenost pokrajine, usmerjenost portreta, ko je fotoaparatusobrtnjen v desno, in usmerjenost portreta, ko je fotoaparatusobrtnjen v levo.

Izbiranje privzetega merka samodejnega ostrenja (📷 [⋮] Set Home)

PASMB 

Izberite položaj privzetega merka za funkcijo [⋮]Home]. Funkcija [⋮]Home] vam omogoča priključitev predhodno shranjenega »privzetega merka« za cilj samodejnega ostrenja samo z dotikom tipke. Ta element se uporablja za izbiro položaja privzetega merka.

Meni

- MENU → AF → 6. AF Target Settings & Operations → 📷[⋮] Set Home

1. Izberite nastavitve, ki jih želite shraniti s privzetim merkom, in zraven nje postavite kljukico (✓).
 - S tipkama Δ ▽ izberite možnost in pritisnite tipko **OK**, da zraven možnosti postavite kljukico (✓).
Ponovno pritisnite tipko **OK**, da odstranite kljukico.

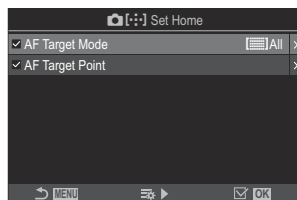





AF Target Mode	Izberite način samodejnega ostrenja s privzetim merkom. Na voljo so samo možnosti za možnost [📷AF Target Mode Settings] (P.113).
AF Target Point	Izberite položaj cilja ostrenja s privzetim merkom.

2. Pritisnite tipko ▷, da konfigurirate možnosti za izbran element.
 - Izberite nastavitve za privzeti merki.
 - Ko je možnost [📷Orientation Linked [⋮]] aktivna, boste pozvani k izbiri usmeritve pokrajine ali portreta (fotoaparati je obrnjen levo/fotoaparati je obrnjen desno), preden pritisnete tipko **OK**, da prikažete možnosti zaslona.

Uporaba funkcije []Home]

Funkcijo []Home] lahko uporabljate na naslednje načine.

- V možnosti []Button Function] (P.342) tipki dodelite []Home]. Ko pritisnete tipko, se cilj samodejnega ostrenja premakne na shranjen položaj merka.
- Izberite možnost []HP] za []Center Button] (P.360). Ko pritisnete tipko za večkratno izbiro, se cilj samodejnega ostrenja premakne na shranjeni položaj merka.











Izbira cilja samodejnega ostrenja ([⋮]) Select Screen Settings)

PASMB 

Izberite vloge, ki jih imajo sprednji ali zadnji vrtljivi gumbi ali smerne tipke med izbiro cilja samodejnega ostrenja. Uporabljene krmilnike lahko izberete v skladu s tem, kako se fotoaparati uporablja, oz. v skladu z osebnim okusom.

Meni

- MENU → AF → 6. AF Target Settings & Operations → [⋮] Select Screen Settings

 dial	<p>Dodelite vloge sprednjemu in zadnjemu vrtljivemu gumbu.</p> <p>[Off]: brez.</p> <p>[⏪ Pos]: položaj cilja samodejnega ostrenja (P.108).</p> <p>[⋮] Mode: izberite način cilja samodejnega ostrenja (npr.  All,  Small) (P.110).</p>
 button	<p>Dodelite vloge tipkam    .</p> <p>[Off]: brez.</p> <p>[⏪ Pos]: položaj cilja samodejnega ostrenja (P.108).</p> <p>[⋮] Mode: izberite način cilja samodejnega ostrenja (npr.  All,  Small) (P.110).</p>

Omogočanje oklepanja izbire samodejnega ostrenja ([⋮]) Loop Settings)

PASMB 

Izberete lahko, ali se izbira cilja samodejnega ostrenja »oklepa« robov zaslona. Izberete lahko tudi, ali boste imeli možnost izbire možnosti All (vsi cilji), preden se izbor cilja samodejnega ostrenja »oklene« na nasprotnem koncu zaslona.

Meni

• MENU → AF → 6. AF Target Settings & Operations → Loop Settings

Loop Selection

[Off]: oklepanje onemogočeno. Izbira cilja ostane znotraj meja zaslona.

[Loop 1]: z nadaljnjim pritiskanjem gumba za večkratno izbiro v enaki smeri po dosegu meje zaslona, bo izbran cilj v isti vrstici ali stolpcu na nasprotni meji.

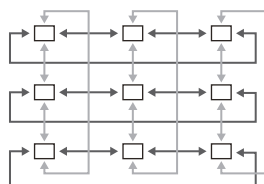

»Loop 1«

[Loop 2]: z nadaljnjim pritiskanjem gumba za večkratno izbiro v enaki smeri po dosegu meje zaslona, bo izbran cilj v naslednji vrstici ali stolpcu na nasprotni meji.

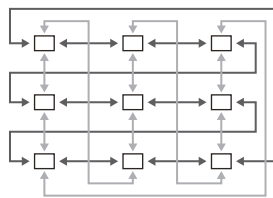

»Loop 2«

Via All

[No]: izbira cilja pred oklepanjem ne gre skozi možnost All (vsi cilji).

[Yes]: Če je možnost **[Loop 1]** ali **[Loop 2]** izbrana za možnost **Loop Selection**, bo izbira cilja prešla All (vsi cilji) pred oklepanjem na nasprotni meji.

Skrivanje možnosti All v možnosti **AF Target Mode Settings** (P.113)
možnost **[Via All]** fiksno nastavi na možnosti **[No]**.

Cilji AF se med fotografiranjem ne oklenejo, na primer pri zaporednem fotografiranju.

ⓘ Možnost **[⋮] Loop Selection** je stalno nastavljena na možnost **[Off]** med snemanjem videoposnetka in ko je za način ostrenja izbrana možnost **[AF]** ali **[AFM]**.



Izbira cilja samodejnega ostrenja na dotik za fotografiranje z iskalom (AF Targeting Pad)

P A S M B 

Uporabite nadzor na dotik na zaslonu, da izberete cilj samodejnega ostrenja med fotografiranjem z iskalom. S prstom podrsajte po zaslonu, da namestite cilj ostrenja, medtem ko si v iskalu ogledujete motiv.

Meni

- **MENU** ➔ **AF** ➔ 6. AF Target Settings & Operations ➔ AF Targeting Pad

Off	Med fotografiranjem z iskalom nadzora na dotik zaslona ni mogoče uporabljati za izbiro cilja samodejnega ostrenja.
On	Med fotografiranjem z iskalom je nadzor na dotik zaslona mogoče uporabljati za izbiro cilja samodejnega ostrenja. Nežno dvakrat tapnite zaslon, da omogočite ali onemogočite izbiro cilja samodejnega ostrenja z dotikom. Ko cilj doseže rob prikaza in ko dvignete svoj prst ter nato ponovno podrsate z njim, se cilj samodejnega ostrenja premakne na drugo stran ali postane način  Vsi (vsi cilji), kar je odvisno od nastavitve [] Loop Selection (P.147).

 Ko je izbrana možnost **[On]**, lahko nadzor na dotik uporabljate tudi za nameščanje okvirja za povečavo (P.115).

Druge funkcije, ki so uporabne med ostrenjem



Pomoč pri ročnem ostrenju (MF Assist)

P A S M B 

To je funkcija za pomoč pri ročnem ostrenju. Ko zavrtite ostrilni obroč, se poudari rob motiva ali se poveča del zaslona.

Meni

- MENU → AF → 7. MF → MF Assist

Magnify	<p>poveča del zaslona.</p> <p>[Off]: običajni zaslon.</p> <p>[On]: poveča del zaslona. Del, ki ga želite povečati, je mogoče vnaprej nastaviti s ciljem samodejnega ostrenja.  »Izbira cilja ostrenja (Ciljna točka samodejnega ostrenja)« (P.108)</p>
Peaking	<p>prikaže jasno določene orise s poudarjanjem robov.</p> <p>[Off]: običajni zaslon.</p> <p>[On]: prikaže jasno določene orise s poudarjanjem robov. Izberete lahko barvo in intenzivnost poudarjanja.  »Možnosti iskanja vrha z ostrenjem (Peaking Settings)« (P.152)</p>
Focus Indicator	<p>Z vrtenjem ostrilnega obroča med ročnim ostrenjem se prikaže smer in približna količina vrtenja, potrebnega, da se motiv prestavi v središče.</p> <p>[Off]: običajni zaslon.</p> <p>[On]: z vrtenjem ostrilnega obroča med ročnim ostrenjem se prikaže smer in približna količina vrtenja, potrebnega, da se motiv prestavi v središče.</p>

 Kadar se uporablja funkcija iskanja vrha, so robovi majhnih predmetov močneje poudarjeni. S tem ni zagotovljena natančna izostritev.

- ⓘ Povečava z ostrenjem ni na voljo v naslednjih primerih:
- med snemanjem videoposnetka, ko je možnost **[C-AF MF]** ali **[C-AF+TR MF]** izbrana za način ostrenja/med večkratno osvetlitvijo/ko je  **Digital Tele-converter** nastavljen na **[On]** v načinu snemanja videoposnetkov
 - ⓘ Pri uporabi objektivov tujih proizvajalcev, ki so opremljeni z mehanizmom ročaja za ostrenje, je lahko smer ostrenja in prikaza indikatorja ostrenja obrnjena. Če se to zgodi, spremenite nastavev možnosti **[Focus Ring]** (P.156).
 - ⓘ Indikatorja ostrine ne morete prikazati, če uporabljate sistem objektivov Four Thirds.
 - 🔄 Obrnite sprednji ali zadnji vrtljivi gumb, da povečate ali pomanjšate med povečavo z ostrenjem.
 - 🔄 Pritisnite tipko **INFO**, da spremenite barvo in intenzivnost, ko je prikazano iskanje vrha.

Možnosti iskanja vrha z ostrenjem (Peaking Settings)

PASMB 

Poudarite predmete z uporabo barvnih obrisov. S tem lahko predmete, ki so izostreni, lažje vidite med ročnim ostrenjem ipd.

Tipka

- Tipka, ki ji je bila dodeljena možnost **[Peaking]** ➔ Tipka **INFO**

Meni

- **MENU** ➔ **AF** ➔ 7. MF ➔ Peaking Settings

Peaking Color	Izberite barvo iskanja vrha ostrenja. [White] / [Black] / [Red] / [Yellow]
Highlight Intensity	Izberite stopnjo iskanja vrha ostrenja. [Low] / [Normal] / [High]
Image Brightness Adj.	Prilagodite svetlost ozadja, da bo iskanje vrha z ostrenja lažje vidno. [Off] : običajni zaslon. [On] : prilagodi svetlost ozadja.

 Ko je možnost **[On]** izbrana za **[Image Brightness Adj.]**, bo morda prikaz slike v živo svetlejši ali temnejši od končne fotografije.

Uporaba iskanja vrha ostrenja

Za iskanje vrha ostrenja so na voljo naslednje možnosti.

- **Dodeljevanje možnosti [Peaking] krmilniku z uporabo možnosti [📷 Button Function] ali [🔍 Button Function]:**

Iskanje vrha ostrenja lahko dodelite krmilniku z izbiro možnosti **[Peaking]** za možnost **[📷 Button Function]** (P.342) ali **[🔍 Button Function]** (P.342). S pritiskom tipke omogočite iskanje vrha ostrenja. Možnost **[Peaking]** lahko izberete tudi za možnost **[Multi Function]** (P.353).

- **Uporaba možnosti [Peaking] za možnost [MF Assist]:**

Če je možnost **[Peaking]** izbrana za možnost **[MF Assist]**, se bo iskanje vrha ostrenja samodejno aktiviralo, ko obrnete ostrilni obroč objektiva.

🔍 Pritisnite tipko **INFO**, da si ogledate možnosti iskanja vrha.

Izbiranje razdalje ostrenja za prednastavljeno samodejno ostrenje (Preset MF distance)

P A S M B 

Nastavite položaj ostrenja za Prednast. MF.

Določite število in enoto (m ali ft).

Meni

• **MENU** → **AF** → 7. MF → Preset MF distance

ⓘ Če je objektiv opremljen z omejitvijo ostrenja, jo onemogočite pred nadaljevanjem.

ⓘ Prikazane številke služijo zgolj kot priporočilo.



Onemogočanje MF ročaja (MF Clutch)

P A S M B 

Onemogočite ročaj za ročno ostrenje, ki se nahaja na nekaterih objektivih. S tem lahko preprečite onemogočanje samodejnega ostrenja z nenamernim vrtenjem ostrilnega obroča.

Meni

- MENU → AF → 7. MF → MF Clutch

Operative	Fotoaparar se odzove na položaj ostrilnega obroča objektivna.
Inoperative	Fotoaparar izostri glede na možnost, izbrano za možnost [ AF Mode] / [ AF Mode], ne glede na položaj ostrilnega obroča objektivna.

- ⓘ Ročno ostrenje z uporabo ostrilnega obroča objektivna ni na voljo, ko je možnost [**Inoperative**] izbrana za možnost [**MF Clutch**], tudi če je ostrilni obroč objektivna na položaju ročnega ostrenja.
- 🔍 Za podrobnosti o objektivih, opremljenih z ročajem MF, si oglejte »Objektivi z ročajem MF« (P483).

Smer ostrenja objektivna (Focus Ring)

P A S M B 

Izberite, v kateri smeri se za prilagoditev ostrenja zavrti ostrilni obroč.

Meni

• **MENU** → **AF** → 7. MF → Focus Ring



Ostrilni obroč obrnite v nasprotni smeri urnega kazalca, da povečate razdaljo ostrenja.



Ostrilni obroč obrnite v smeri urnega kazalca, da povečate razdaljo ostrenja.

Ponastavljanje položaja objektiva pri izklopu (Reset Lens)

P A S M B 

Imate možnost, da ne obnovite objektiva za ponastavitev položaja ostrenja, ko je fotoaparatus izključen. S tem lahko fotoaparatus obračate brez spreminjanja položaja ostrenja.

Meni

- **MENU** ➔ **AF** ➔ 7. MF ➔ Reset Lens

Off

Položaj ostrenja objektiva se ne ponastavi, ko je fotoaparatus izključen. Objektiv s pogonom za povečavo se prav tako vrnejo v položaj povečave, v katerem so bili pred izklopom fotoaparata.

On

Položaj ostrenja objektiva se ponastavi, ko je fotoaparatus izključen.





Merjenje in osvetlitev

Nadzor osvetlitve (Kompensacija osvetlitve)

PASMB 

Osvetlitev, ki jo fotoaparati samodejno izbere, lahko spremenite, da se sklada z vašim umetniškim namenom. Izberite pozitivne vrednosti, da slike naredite svetlejše, in negativne vrednosti, da jih naredite temnejše.

Tipka

- V načinih fotografiranja, razen v **M**: tipka  (kompensacija osvetlitve) → ◀ ▶  
- V načinu fotografiranja **M**: zavrtite sprednji ali zadnji vrtljivi gumb, medtem ko držite tipko  (kompensacija osvetlitve) pritisnjeno.

Super nadzorna plošča

- **OK** → Exposure Comp.



- ① Negativna (-)
- ② Brez izravnave (0)
- ③ Pozitivna (+)

- Prilagoditev osvetlitve lahko med fotografiranjem prilagodite do $\pm 5,0$ EV. Iskalo in pogled v živo prikazujeta učinke vrednosti, ki ne presegajo $\pm 3,0$ EV. Vrstica osvetlitve utripa, ko vrednost preseže $\pm 3,0$ EV.
- Med snemanjem videoposnetka je mogoče kompenzacijo osvetlitve prilagoditi za $\pm 3,0$ EV.
- Sprednji ali zadnji vrtljivi gumb oz. nadzor na dotik je mogoče uporabljati za prilagajanje osvetlitve med snemanjem videoposnetka.



- ① Vrstica osvetlitve
- ② Vrednost kompenzacije osvetlitve

☞ Za predogled učinkov kompenzacije osvetlitve v pogledu v živo izberite možnost **[Standard]** za možnost **[📷 LV Mode]** (P.371) in **[Off]** za možnost **[📷 Night Vision]** (P.372).

Prilagajanje kompenzacije osvetlitve

Načini P, A in S

V načinu videoposnetka je mogoče kompenzacijo osvetlitve prilagoditi, ko je možnost **[P]**, **[A]** ali **[S]** izbrana za možnost **[📷 Mode]** (način osvetlitve videoposnetka). **[📷]** »Izbira načina osvetlitve (📷 Mode (Načini osvetlitve videoposnetka))« (P.81)

1. Obrnite sprednji vrtljivi gumb, da prilagodite kompenzacijo osvetlitve.
 - Prav tako lahko s pritiskom tipke **[📷]** in uporabo tipk **[<] [>]** izberete vrednost.
2. Sprostite sprožilec.

Način M

V načinu fotografiranja izberite možnost **[P/A/S/M]** za možnost **[📷 ISO-Auto]** (P.177) in možnost **[Auto]** za možnost **[📷 ISO]** (P.172).

V načinu videoposnetka je mogoče kompenzacijo osvetlitve prilagoditi, ko je možnost **[M]** izbrana za možnost **[📷 Mode]** (način osvetlitve videoposnetka). (P.81). Vendar pa morate najprej za možnost **[📷 M ISO-Auto]** (P.177) izbrati možnost **[On]**, za **[📷 ISO]** (P.172) pa **[Auto]**.

1. Pritisnite tipko **[📷]** in obrnite sprednji ali zadnji vrtljivi gumb, da prilagodite kompenzacijo osvetlitve.

2. Sprostite sprožilec.

Ponastavljanje kompenzacije osvetlitve

Za ponastavitev kompenzacije osvetlitve pritisnite in zadržite tipko **OK**.

EV koraki za nadzor osvetlitve (EV Step)

P A S M B 

Izberite velikost korakov, uporabljenih, ko prilagajate hitrost sprožilca, zaslonko, kompenzacijo osvetlitve in druge nastavitve, ki so povezane z osvetlitvijo. Izberite izmed 1/3, 1/2 in 1 EV.

Meni

- MENU →  → 4. Exposure → EV Step

Natančno nastavljanje osvetlitve (Exposure Shift)



PASMB 

Natančno nastavljanje osvetlitve. Uporabite to možnost, če želite, da bodo rezultati samodejne osvetlitve stalno svetlejši ali temnejši.

- ⓘ Natančno nastavljanje običajno ni potrebno. Uporabite ga samo po potrebi. V normalnih okoliščinah lahko osvetlitev prilagodite z uporabo kompenzacije osvetlitve (P.158).
- ⓘ Natančno nastavljanje osvetlitve zniža količino kompenzacije osvetlitve, ki je na voljo v smeri (+ ali -), v kateri je bila osvetlitev natančno nastavljena.

Meni



• MENU →  → 4. Exposure → Exposure Shift





 (digitalno merjenje ESP)	Nastavite obseg finega uravnavanja, ko je način merjenja  . [-1] – [±0] – [+1]
 (sredinsko uravnovešeno povprečenje)	Nastavite obseg finega uravnavanja, ko je način merjenja  . [-1] – [±0] – [+1]
 (točkovno merjenje)	Nastavite obseg finega uravnavanja, ko je način merjenja  . [-1] – [±0] – [+1]

Zmanjševanje utripanja pod osvetlitvijo LED

(Flicker Scan / Flicker Scan)

PASMB 

Pasovi se lahko pojavijo na fotografijah, ki so posnete pod svetlobo LED. Uporabite [ Flicker Scan] / [ Flicker Scan], da optimizirate hitrost sprožilca med ogledom pasov na prikazu.

-  : Ta element se lahko uporabi v tišem načinu ter pri posnetkih med uporabo načina fotografiranja **S** ali **M**.
 - : ta element se lahko uporabi, ko je način [ Mode] (način osvetlitve videoposnetka) [**S**] ali [**M**].
-  Razpon razpoložljivih hitrosti sprožilca se zmanjša.

Meni

- MENU →  → 4. Exposure →  Flicker Scan
- MENU →  → 1. Basic Settings/Image Quality →  Flicker Scan

- Ko je možnost nastavljena na [**On**], se prikaže »Skeniranje utripanja«.

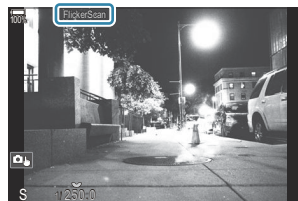

-  Elementi iskanja vrha ostrenja in super nadzorna plošča slike v živo niso na voljo na prikazu skeniranja utripanja. Da pregledate te elemente, najprej pritisnite tipko **INFO**, da zaprete prikaz skeniranja utripanja.

Izbiranje hitrosti sprožilca



- Z uporabo sprednjega ali zadnjega vrtljivega gumba ali tipk Δ ∇ izberite hitrost sprožilca. Če želite, lahko hitrost sprožilca izberete ob pritisnjenih tipkah Δ ∇ .
- Obrnete lahko tudi sprednji vrtljivi gumb, da hitrost sprožilca prilagodite v korakih osvetlitve, izbranih za možnost **[EV Step]** (P.161).
- Nadaljujte s prilagajanjem hitrosti sprožilca, dokler pas ni več viden na zaslonu.
- S povečanjem zaslona (P.115) boste lahko lažje preverili pasove.
- Pritisnite tipko **INFO**; zaslon se bo spremenil in »Skeniranje utripanja« ne bo več prikazano. Zaslono in kompenzacijo osvetlitve lahko prilagodite. To lahko storite z uporabo sprednjega ali zadnjega vrtljivega gumba ali s smernimi tipkami.
- Večkrat pritisnite tipko **INFO**, da se vrnete na prikaz skeniranja utripanja.

Določanje načina merjenja svetlosti (Metering)

P A S M B 

Izberete lahko, kako fotoaparati meri svetlost motiva.

Tipka







- AF  tipka →   

Super nadzorna plošča

- OK → Metering

Meni

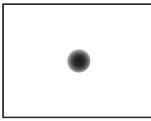
- MENU →  → 5. Metering → Metering

	Digitalno merjenje ESP	Ustrezno za večino prizorov, vključno z motivi s svetlobo v ozadju. Fotoaparati izmeri 324 območij slike in izračuna najboljše osvetlitev, pri čemer upošteva naravo prizora.	
	Sredinsko uravnoteženo merjenje	Ustrezno za kompozicije, ki postavljajo glavni motiv na sredino slike. Fotoaparati za celoten posnetek nastavi osvetlitev na podlagi povprečne stopnje svetlobe, medtem ko največje uravnoteženje dodeli območju na sredini.	
	Točkovno merjenje	Uporabite določeno območje merjenja osvetlitve motiva. Fotoaparati meri majhen del (približno 2 %) posnetka.	
	Hi Točkovno merjenje (Poudarjanje)	Povečuje osvetlitev pri točkovnem merjenju. Zagotavlja, da so svetli predmeti videti svetli.	
	Sh Točkovno merjenje (Senčenje)	Zmanjšuje osvetlitev pri točkovnem merjenju. Zagotavlja, da so temni predmeti videti temni.	

 Položaj točkovega merjenja lahko nastavite pri izbranem cilju samodejnega ostrenja.

 »Merjenje cilja ostrenja ( Spot Metering)« (P.171)

Zaklepanje osvetlitve (AE Lock)

P A S M B 

S pritiskom na tipko **AEL** lahko zaklenete osvetlitev. To uporabimo, ko želimo ločeno nastaviti ostrino in osvetlitev ali ko želimo narediti več posnetkov z enako osvetlitvijo.

Tipka

- Tipka **AEL**

ⓘ Če je bila tipki **AEL** dodeljena drugačna vloga, boste morali možnost **[AEL]** (P.344) dodeliti krmilniku z uporabo možnosti **[Button Function]** (P.342).

🔧 Fotoaparat lahko konfigurirate tako, da po fotografiranju samodejno sprosti zaklep.  **[AEL Auto Reset]** (P.168)

- Če enkrat pritisnete tipko AEL, se osvetlitev zaklene in prikaže se »**AEL**«.
- Znova pritisnite tipko, da sprostite zaklep samodejne osvetlitve.
- Zaklepanje bo sproščeno, če uporabite izbirni gumb, tipko **MENU** ali tipko **OK**.

Merjenje osvetlitve z zaklepom (Metering during **AEL**)





PASMB 

Izberite metodo merjenja, ki se uporablja za merjenje osvetlitve, ko je osvetlitev zaklenjena z uporabo tipke AEL.

Meni

- MENU →  → 5. Metering → Metering during **AEL**

- Za več informacij o zaklepu AE glejte »[Zaklepanje osvetlitve \(AE Lock\)](#)« (P.166).

Auto	Osvetlitev je merjena z uporabo metode, ki je izbrana za možnost [Metering] (P.165).
 (sredinsko uravnovešeno povprečenje)	Fotoaparatus za celoten posnetek nastavi osvetlitev na podlagi povprečne stopnje svetlobe, medtem ko največje uravnovešenje dodeli območju na sredini.
 (točkovno merjenje)	Fotoaparatus meri majhen del (približno 2 %) posnetka.
 Hi (točkovno merjenje poudarjanja)	Osvetli območje točkovnega merjenja, s čimer osvetli poudarjanje.
 Sh (točkovno merjenje senčenja)	Potemni območje točkovnega merjenja, s čimer potemni poudarjanje.

Sproščanje zaklepa AE po fotografiranju (AEL Auto Reset)

PASMB 

Fotoaparatus konfigurirajte tako, da po fotografiranju samodejno sprosti zaklep, če je osvetlitev zaklenjena z uporabo tipke **AEL**.

Meni

- MENU →  → 5. Metering → **AEL** Auto Reset

No	Osvetlitev po fotografiranju ostane zaklenjena. Pritisnite tipko AEL , da sprostite zaklep.
Yes	Zaklep osvetlitve se po fotografiranju sprosti.

 Če s funkcijami, kot so zaporedno fotografiranje, samosprožilec po meri ali intervalno fotografiranje, posnamete več fotografij, se bo zaklep osvetlitve po seriji posnetih fotografij sprostil.

Zaklep osvetlitve, ko je sprožilec pritisnjen do polovice (AEL by half-pressing)

PASMB 



Fotoaparati konfigurirajte tako, da zaklene osvetlitev, ko pritisnete sprožilec do polovice.

Meni

- MENU →  → 5. Metering → AEL by half-pressing 

No	Osvetlitev se ne zaklene, ko je sprožilec pritisnjen do polovice. Osvetlitev je določena na podlagi pogojev fotografiranja, ko pritisnete na sprožilec do konca.
Yes	Osvetlitev se zaklene, ko je sprožilec pritisnjen do polovice.
S-AF Only	Osvetlitev se ob polovičnem pritisku na sprožilec zaklene samo, če je način samodejnega ostrenja [S-AF] , [S-AF MF] , [*AF] ali [*AF MF] .

⚠ Če s pritiskom tipke **AEL** zaklenete osvetlitev, bo ne glede na to nastavitve ostala zaklenjena, ko sprožilec pritisnete do polovice.

👉 Če fotoaparati konfigurirate tako, da ne zaklene osvetlitve, ko sprožilec pritisnete do polovice, lahko izberete, ali naj fotoaparati med zaporednim fotografiranjem meri svetlost za vsak okvir. 
»Nastavljanje možnosti merjenja za zaporedno fotografiranje (Metering during )« (P.170)

Nastavljanje možnosti merjenja za zaporedno fotografiranje (Metering during)

P A S M B 

Meni

- MENU →  → 5. Metering → Metering during 

No	Fotoaparatus meri osvetlitev, ko zajema prvi posnetek, osvetlitev pa je med nadaljnjim fotografiranjem zaklenjena.
Yes	Fotoaparatus meri svetlost in vsakič določi osvetlitev.

ⓘ Če s tipko **AEL** (P.166) ali s polovičnim pritiskom sprožilca (P.169) zaklenete osvetlitev, bo osvetlitev med zaporednim fotografiranjem ostala zaklenjena, tudi če je možnost [**Metering during** ] nastavljena na [**Yes**].

ⓘ Če je nastavljena možnost [SH1] ali [**ProCap SH1**], je možnost [**Metering during** ] nastavljena na [**No**].



Merjenje cilja ostrenja ([]Spot Metering)

P A S M B 



Izberite, ali fotoaparati meri trenutni cilj samodejnega ostrenja, ko je možnost [] izbrana za možnost **[Metering]**. Nastavitve je mogoče prilagoditi ločeno za točkovno merjenje, točkovno merjenje poudarjanja in točkovno merjenje senčenja.

Meni

- MENU →  → 5. Metering → []Spot Metering

1. Izberite način merjenja, s katerim naj fotoaparati meri trenutni cilj samodejnega ostrenja, in zraven njega postavite kljukico (✓).
 - S tipkama   izberite možnost in pritisnite tipko **OK**, da zraven možnosti postavite kljukico (✓). Ponovno pritisnite tipko **OK**, da odstranite kljukico.

Spot	Se uporablja, ko je [Metering] enako [] (točkovno merjenje).
Spot Hilight	Se uporablja, ko je [Metering] enako [ Hi] (točkovno merjenje poudarjanja).
Spot Shadow	Se uporablja, ko je [Metering] enako [ Sh] (točkovno merjenje senc).

- ⓘ Izbrana možnost učinkuje, ko je možnost [] Posamezno ali []Majhno izbrana kot način samodejnega ostrenja (P.110).
- ⓘ Fotoaparati med povečavo z ostrenjem poveča izbrani cilj samodejnega ostrenja (P.115).
- ⓘ Se ne uporablja, ko je za **[Subject Detection]** izbrana druga možnost razen **[Off]**.
- ⓘ Se ne uporablja, ko je za način samodejnega ostrenja izbrano **[C-AF+TR]** ali **[C-AF+TR ME]**.

Spreminjanje občutljivosti ISO (ISO)

P A S M B 





Vrednost izberite glede na svetlost motiva. Z višjimi vrednostmi lahko snemate temnejša okolja, vendar hkrati povečujejo »šum« (lise). Izberite možnost **[Auto]**, da fotoaparati prilagodi občutljivost glede na pogoje osvetlitve.





Tipka

- Tipka **ISO** →   

Super nadzorna plošča

- **OK** → ISO

ⓘ Občutljivost ISO je med snemanjem videoposnetka stalna pri možnosti **[Auto]**, ko je možnost **[P]**, **[A]** ali **[S]** izbrana za možnost  **Mode** (način osvetlitve videoposnetka). Če  **Mode** nastavite na **[M]**, lahko izberete druge možnosti.  »Dodeljevanje vlog sprednjemu in zadnjemu vrtljivemu gumbu ( Dial Function /  Dial Function)« (P.356)

Auto	<p>Občutljivost je samodejno prilagojena v skladu s pogoji snemanja. Med tihim fotografiranjem lahko izberete največje in standardne vrednosti za občutljivost ISO (P.175).</p> <p>Spremenite lahko hitrost sprožilca, pri kateri se občutljivost ISO v načinih P in A začne dvigati (P.176).</p> <p>ⓘ Med snemanjem videoposnetka bo občutljivost ISO nastavljena na vrednosti od ISO 200 do 12800. Ko je možnost [M] izbrana za možnost  Mode (način osvetlitve videoposnetka), lahko samodejni nadzor občutljivosti ISO omogočite z izbiro možnosti [On] za možnost  ISO-Auto. Izberete lahko tudi največje in standardne vrednosti za občutljivost ISO.  »Nastavljanje obsega vrednosti občutljivosti ISO, izbranih v načinu [Auto] ( ISO-A Upper/Default /  ISO-A Upper/Default)« (P.175)</p>
L80, L100, 200–102400 (fotografije)	<p>Izberite vrednost za občutljivost ISO. ISO 200 ponuja dobro ravnovesje med šumom in dinamičnim razponom. Izberite možnost [L100] ali [L80] za večje zaslonke (višja števila f) ali manjše hitrosti sprožilca. Možnost [L80] ustreza ISO 80, možnost [L100] pa ISO 100.</p> <p>ⓘ [L80] in [L100] sta na voljo pri vseh vmesnih vrednostih osvetlitve.</p> <p>ⓘ [L80] in [L100] zmanjšujeta dinamični razpon.</p>

200–12800
(snemanje
videoposnetka)

Izberite vrednost za občutljivost ISO. ISO 200 ponuja dobro ravnovesje med šumom in dinamičnim razponom.

- ⚠ Združevanje vrednosti [ISO] nad ISO 16000 z nastavitvami, ki uporabljajo elektronski sprožilec (na primer tihi način ali ostrenje s kadriranjem) nastavi hitrost sinhronizacije bliskavice na 1/50 s.
- ⚠ Ne glede na vrednost, ki je izbrana za občutljivost ISO, je hitrost sinhronizacije bliskavice za fotografije, posnete z uporabo kadriranja ISO v tihem načinu, 1/50 s.
- ⚠ Ko je možnost [M] izbrana za možnost [Mode] (način osvetlitve videoposnetka), lahko občutljivost ISO med snemanjem prilagodite z uporabo nadzora na dotik (P.84) ali obračanjem sprednjega ali zadnjega vrtljivega gumba.
- ⚠ Če je možnost [Dramatic Tone] ali [Watercolor] med fotografiranjem izbrana za način slike, potem občutljivost ne bo preseгла ISO 1600, ko je izbrana možnost [Auto].
- ⚠ Naslednje omejitve veljajo, ko je možnost [M] izbrana za možnost [Mode] (način osvetlitve videoposnetka), odvisno od načina slike:
 - [2 OM-Log400], [3 HLG]:
 - Če hitrost sličic, ki je izbrana za možnost [Mode], znaša 23,98p, 24,00p, 25,00p ali 29,97p, je možnost [Auto] omejena na občutljivosti ISO 400–6400.
 - Če hitrost sličic, ki je izbrana za možnost [Mode], znaša 50,00p ali 59,94p, je možnost [Auto] omejena na občutljivosti ISO 400–12800.
 - Najnižja vrednost, ki jo je mogoče izbrati ročno, je ISO 400.
 - [Dramatic Tone] / [Watercolor]:
 - [Auto] je omejeno na občutljivosti ISO 200–3200.
 - Umetniški filtri, razen [Dramatic Tone] / [Watercolor]:
 - Če hitrost sličic, ki je izbrana za možnost [Mode], znaša 23,98p, 24,00p, 25,00p ali 29,97p, je možnost [Auto] omejena na občutljivosti ISO 200–3200.
 - Če hitrost sličic, ki je izbrana za možnost [Mode], znaša 50,00p ali 59,94p, je možnost [Auto] omejena na občutljivosti ISO 200–6400.
 - Drugi načini slike:
 - Če hitrost sličic, ki je izbrana za možnost [Mode], znaša 23,98p, 24,00p, 25,00p ali 29,97p, je možnost [Auto] omejena na občutljivosti ISO 200–6400.

EV koraki za nadzor občutljivosti ISO (ISO Step)

P A S M B 



Izberite velikost korakov, ki so uporabljeni, ko prilagajate občutljivost ISO. Izberite izmed 1/3 in 1 EV.

Meni





- **MENU** →  → 3. ISO/Noise Reduction → ISO Step

Nastavljanje obsega vrednosti občutljivosti ISO, izbranih v načinu [Auto] (ISO-A Upper/Default / ISO-A Upper/Default)

P A S M B 



Izberite razpon vrednosti občutljivosti ISO, ki jih izbere fotoaparati, ko je možnost **[Auto]** izbrana za možnost [ ISO] ali [ ISO].

Meni

- MENU →  → 3. ISO/Noise Reduction →  ISO-A Upper/Default
- MENU →  → 3. ISO/Noise Reduction →  ISO-A Upper/Default

Upper Limit	Določite največjo občutljivost, ki jo fotoaparati samodejno izbere. S tipkama Δ ∇ ali sprednjim/zadnjim vrtljivim gumbom nastavite vrednost.
Default	Izberite privzeto občutljivost. S tipkama Δ ∇ ali sprednjim/zadnjim vrtljivim gumbom nastavite vrednost.

- S tipkama \triangleleft \triangleright preklaplajte med možnostma **[Upper Limit]** in **[Default]**.

 Zgornja omejitev in privzete nastavitve se med [ ISO] in [ ISO] razlikujejo. Če ob hitrosti zaslonke in sprožilca ni mogoče doseči najboljše osvetlitve, se uporabi nižja občutljivost.

Nastavljanje hitrosti sprožilca, pri kateri fotoaparati samodejno dvigne občutljivost ISO

(ISO-A Lowest S/S)

P A S M B 

Izberite hitrost sprožilca, pri kateri fotoaparati začne povečevati občutljivost ISO, ko je za nastavitvev [ ISO] izbrana možnost [Auto].

Meni

• MENU →  → 3. ISO/Noise Reduction →  ISO-A Lowest S/S





Auto	Fotoaparati jo nastavi samodejno.
1/8000 – 60"	Fotoaparati prične zviševati občutljivost ISO pri določeni hitrosti sprožilca. Pritisnite tipko OK in s tipkama Δ ∇ nastavite hitrost sprožilca.

Izbiranje načinov, v katerih se lahko za občutljivost ISO uporablja [Auto] (ISO-Auto / ISO-Auto)

P A S M B 

Izberite načine, v katerih lahko za občutljivost ISO uporabljate **[Auto]**.



Meni

- MENU →  1 → 3. ISO/Noise Reduction →  ISO-Auto
- MENU →  → 3. ISO/Noise Reduction →  ISO-Auto

ISO-Auto

P/A/S	[Auto] lahko uporabite za občutljivost ISO, če je način fotografiranja P, A ali S .
P/A/S/M	[Auto] lahko uporabite za občutljivost ISO, če je način fotografiranja P, A, S ali M .

ISO-Auto

Off	[Auto] ne morete uporabite za občutljivost ISO, če je način [ Mode] (P.81) [M] .
On	[Auto] lahko uporabite za občutljivost ISO, če je način [ Mode] (P.81) [M] .





Možnosti zmanjševanja šuma visoke ISO

( Noise Filter /  Noise Filter)

PASMB 

Zmanjšajte artefakte na sliki (»šum«) na posnetkih, ki so posneti pri visokih občutljivostih ISO. To vam lahko pomaga zmanjšati »zrnatost« na posnetkih, ki so posneti pod slabo svetlobo. Izberete lahko količino izvedenega zmanjševanja šuma.

Meni

- **MENU** →  → 3. ISO/Noise Reduction →  Noise Filter
- **MENU** →  → 3. ISO/Noise Reduction →  Noise Filter

Off	Zmanjšanje šuma onemogočeno.
Low / Standard / High	Izberite količino izvedenega zmanjšanja šuma.

Možnosti obdelave slike (Low ISO Processing)

P A S M B 

Izberite vrsto obdelave, ki se uporabi za fotografije, posnete z nizkimi občutljivostmi ISO z zaporednim fotografiranjem.

Meni

• MENU →  → 3. ISO/Noise Reduction → Low ISO Processing

Drive Priority	Obdelava slike je prilagojena, tako da ne omeji števila slik, ki jih je mogoče posneti v enem rafalu.
Detail Priority	Obdelava slike daje prednost kakovosti slike.

 Fotografije, posnete s posamičnim fotografiranjem, so obdelane v načinu **[Detail Priority]**, tudi če je izbran način **[Drive Priority]**.

Možnosti zmanjšanja šuma pri dolgi izpostavljenosti (Noise Reduction)





P A S M B 

Izberite, ali boste obdelali fotografije, posnete pri nizkih hitrostih sprožilca, da zmanjšate artefakte na sliki (»šum«). Pri nizkih hitrostih sprožilca šum povzroča vročina, ki jo ustvarja sam fotoaparatus. Ko je vsaka fotografija posneta, fotoaparatus za zmanjšanje šuma zajame drugo sliko, kar povzroči zamik, ki je enak izbrani hitrosti sprožilca, in šele potem lahko posnamete naslednjo fotografijo.

Meni

• MENU →  1 → 3. ISO/Noise Reduction → Noise Reduction

Off	Zmanjšanje šuma ni izvedeno.
On	Zmanjšanje šuma je izvedeno pri vseh hitrostih sprožilca.
Auto	Zmanjšanje šuma se izvede samodejno, ko se notranja temperatura fotoaparata poveša.

-  Med zmanjšanjem šuma fotoaparatus prikazuje čas, ki je preostal do zaključka postopka.
-  Med zaporednim fotografiranjem je možnost **[Off]** izbrana samodejno in zmanjšanje šuma se ne izvede.
-  Zmanjšanje šuma morda ne bo proizvedlo zelenih učinkov, odvisno od motiva in pogojev fotografiranja.
-  Za uporabo te funkcije v tihem načinu morate konfigurirati nastavev možnosti **[Silent [♥] Settings]** (P.205).

Fotografiranje z bliskavico

Uporaba bliskavice (Fotografiranje z bliskavico)

Pri uporabi enote bliskavice, zasnovane za uporabo s fotoaparatom, lahko izbirate različne načine fotografiranja, ki izpolnjujejo vaše potrebe.

Enote bliskavice, zasnovane za uporabo s fotoaparatom

Izberite enoto bliskavice, ki bo ustrezala vašim potrebam, pri čemer upoštevajte faktorje, kot je zahtevana jakost in ali enota podpira makro fotografiranje. Bliskavice, zasnovane za komunikacijo s fotoaparatom, podpirajo različne načine bliskavice, vključno s TTL samodejno in super FP. Enote bliskavice lahko namestite na nastavek za bliskavico fotoaparata ali jih priključite s kablom (na voljo ločeno) in nosilcem za bliskavico. Fotoaparat podpira tudi naslednje brezžične sisteme za nadzor bliskavice:

Fotografiranje z radijsko vodeno bliskavico: načini CMD, ⚡CMD, RCV in X-RCV

Fotoaparat z radijskimi signali nadzoruje eno ali več enot zunanje bliskavice. Razpon območij, kjer se enote bliskavice lahko nahajajo, se povečuje. Enote bliskavice lahko nadzorujejo druge združljive enote ali so opremljene z radijskimi oddajniki/sprejemniki, ki omogočajo uporabo enot, ki drugače ne podpirajo radijskega nadzora bliskavice.

Fotografiranje z brezžično daljinsko upravljano bliskavico: način RC

Fotoaparat z optičnimi signali nadzira eno ali več enot zunanje bliskavice. Način bliskavice lahko izberete z uporabo krmilnikov fotoaparata ([P.191](#)).

Lastnosti, ki so na voljo z združljivimi enotami bliskavice

Enota bliskavice	Način upravljanja bliskavice	GN (vodilno število, ISO 100)	Podprti brezžični sistemi
FL-700WR	TTLTTL-AUTO, MANUAL, FP TTL AUTO, FP MANUAL, MULTI, RC, SL MANUAL	GN 42 (75/150 mm ¹) GN 21 (12/24 mm ¹)	CMD, ⚡CMD, RCV, X-RCV, RC
FL-900R	TTL-AUTO, AUTO, MANUAL, FP TTL AUTO, FP MANUAL, MULTI, RC, SL AUTO, SL MANUAL	GN 58 (100/200 mm ¹) GN 27 (12/24 mm ¹)	RC
STF-8	TTL-AUTO, MANUAL, RC ²	GN8.5	RC ²
FL-LM3	Se spreminja glede na nastavitve fotoaparata.	GN 9.1 (12/24 mm ¹)	RC ²

1 Največja goriščna razdalja objektiva, pri kateri lahko enota zagotovi pokritost bliskavice (slike po bliskih so goriščne razdalje enakovredne formatu 35 mm).

2 Deluje samo kot oddajnik (prenašalec).

Pritrjevanje združljivih enot bliskavice

Metode, uporabljene za pritrnitev in delovanje zunanjih bliskavic, se razlikujejo glede na enoto. Podrobnosti poiščite v dokumentaciji, priloženi bliskavici. Navodila tukaj veljajo za FL-LM3.

⚠ Prepričajte se, da sta fotoaparat in bliskavica izklopljena. Pritrditev ali odstranjevanje bliskavice, medtem ko je ena izmed enot vklopljena, lahko povzroči poškodbe opreme.

1. Odstranite pokrovček nastavka za zunanjo bliskavico in pritrdite bliskavico.
 - Bliskavico nameščajte, dokler zatič na zadnjem delu nastavka za zunanjo bliskavico ne zaskoči.

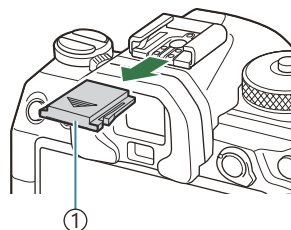

① Pokrovček nastavka za bliskavico

2. Nameščanje glave bliskavice za fotografiranje z izskočno bliskavico ali neposredno osvetlitvijo.
 - Glavo bliskavice lahko obrnete navzgor in levo ali desno.

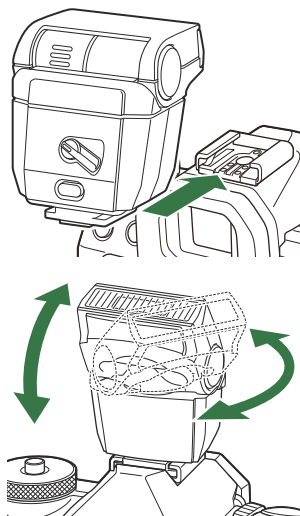

⚠ Med uporabo izskočne bliskavice je lahko jakost bliskavice nezadostna za pravilno osvetlitev.

3. Ročico **ON/OFF** obrnite na položaj **ON**.

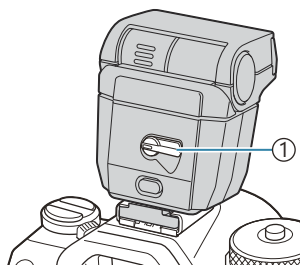

① Stikalo **ON/OFF**

- Ko bliskavice ne uporabljate, obrnite ročico obrnite na položaj **OFF**.

Odstranjevanje enote dodatne bliskavice

1. Medtem ko držite tipko **UNLOCK** pritisnjeno, podrsajte enoto bliskavice z nastavka za zunanjo bliskavico.

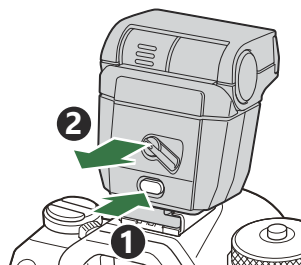

Izbira načina bliskavice (Flash Mode)

P A S M B 

Tipka







-   Tipka →   

Super nadzorna plošča

- OK → Flash Mode

Načini bliskavice

Prikazani načini bliskavice se razlikujejo glede na konfiguracijo možnosti [\[Flash Mode Settings\]](#) (P.189).





	Fill In	Omogočite bliskavico.  Hitrost sprožilca lahko nastavite na vrednosti med tistimi, ki ste jih izbrali za možnost [⚡ Slow Limit] (P.193) in [⚡ X-Sync.] (P.192).
	Flash Off	Onemogočite bliskavico.  Bliskavica se ne bo sprožila, tudi če je enota vklopljena.
 Počasi	Slow	Počasne hitrosti sprožilca se uporabljajo tako za zajemanje glavnega motiva kot tudi za zajemanje ozadja.  Hitrost sprožilca je nastavljena glede na vrednost osvetlitve, ki jo izmeri fotoaparati, in ni omejena z možnostjo, izbrano za možnost [⚡ Slow Limit] .
 Ročno	Manual	Bliskavica se sproži na izbrani ravni. Prikaže se samo, če je priključen FL-LM3.

Načini bliskavice in kombinacije nastavitvev

Načini bliskavice in potrebne kombinacije nastavitvev za vsak način so naslednje.



Način bliskavice: Fill In

Ta nastavitvev je na voljo samo v načinih **P/A/S/M/B**.

[Reduce Red-eye] ¹	[Synchro Settings] ¹	Zaslon s super nadzorno ploščo	Reduce Red-eye	Čas bliskavice
[No]	[First Curtain]		Ne	Sinhronizacija sprednje zavese
	[Second Curtain]			Sinhronizacija zadnje zavese ²
[Yes]	[First Curtain]		Yes	Sinhronizacija sprednje zavese
	[Second Curtain]			Sinhronizacija zadnje zavese ²

1 Bliskavica za zmanjševanje učinka rdečih oči je nastavljena v **[Reduce Red-eye]**, trenutek proženja bliskavice pa v **[Synchro Settings]**.  **[Flash Mode Settings]** (P.189)

2 Tudi če je možnost **[Second Curtain]** izbrana za **[Synchro Settings]**, sebo bliskavica sprožila v sinhronizaciji prve zavese, če je možnost **[Live Comp]** (P.72) nastavljena v načinu **B**.

 V načinih **P/A/S/M** je razpon razpoložljivih hitrosti sprožilca od 60 s do 1/250 s. Razpon razpoložljivih hitrosti lahko dodatno omejite z uporabo možnosti v meniju.  **[⚡ X-Sync.]** (P.192), **[⚡ Slow Limit]** (P.193)

Način bliskavice: SLOW

Ta nastavev je na voljo samo v načinih **P/A**.

[Reduce Red-eye] ¹	[Synchro Settings] ¹	Zaslon s super nadzorno ploščo	Reduce Red-eye	Čas bliskavice
[No]	[First Curtain]	⚡ Počasi	Ne	Sinhronizacija sprednje zaves
	[Second Curtain]	⚡ Slow2		Sinhronizacija zadnje zaves
[Yes]	[First Curtain]	👁️ Počasi	Yes	Sinhronizacija sprednje zaves
	[Second Curtain]	👁️ Slow2		Sinhronizacija zadnje zaves

¹ Bliskavica za zmanjševanje učinka rdečih oči je nastavljena v **[Reduce Red-eye]**, trenutek proženja bliskavice pa v **[Synchro Settings]**. 📖 **[Flash Mode Settings]** (P.189)



⚡ Razpon razpoložljivih hitrosti sprožilca je od 60 s do 1/250 s. Razpon razpoložljivih hitrosti lahko dodatno omejite z uporabo možnosti v meniju. 📖 **[⚡ X-Sync.]** (P.192), **[⚡ Slow Limit]** (P.193)

Način bliskavice: Manual

Ta možnost se prikaže samo, če je priključen FL-LM3. Ta nastavev je na voljo samo v načinih **P/A/S/M/B**.

[Reduce Red-eye]	[Synchro Settings]	Zaslon s super nadzorno ploščo	Reduce Red-eye	Čas bliskavice
(ne glede na nastavev)	(ne glede na nastavev)	⚡ Ročno	Ne	Sinhronizacija sprednje zaves

⚡ V načinih **P/A/S/M** je razpon razpoložljivih hitrosti sprožilca od 60 s do 1/250 s. Razpon razpoložljivih hitrosti lahko dodatno omejite z uporabo možnosti v meniju. 📖 **[⚡ X-Sync.]** (P.192), **[⚡ Slow Limit]** (P.193)

⚡ Jakost bliskavice lahko izberete z izbiro **[⚡ Manual]** s tipko    in pritiskom tipke **INFO** ali z izbiro **[Manual Value]** na super nadzorni plošči.

- ① V načinu zmanjšanja rdečih oči se sprožilec sproži približno eno sekundo po prvem predhodnem zmanjšanju rdečih oči. Fotoaparata ne premikajte, dokler fotografiranje ni končano. Pomnite, da način Zmanjšanje rdečih oči v določenih pogojih morda ne bo ustvaril želenih rezultatov.
- ① Najvišja možna hitrost sprožilca, ko se bliskavica sproži, je 1/250 s. Svetla ozadja na slikah, posnetih z bliskavico, so lahko preveč osvetljena.
- ① Hitrost sinhronizacije bliskavice za tihe načine (P.205), posnetek visoke ločljivosti (P.246) in ostrenje s kadriranjem (P.285) je 1/100 s. Poleg tega združevanje vrednosti [📷ISO] nad ISO 16000 z nastavitvami, ki uporabljajo elektronski sprožilec (na primer tihi način ali ostrenje s kadriranjem) nastavi hitrost sinhronizacije bliskavice na 1/50 s. Hitrost sinhronizacije bliskavice je nastavljena na 1/50 s tudi med kadriranjem ISO (P.282).
- ① Tudi najmanjša razpoložljiva moč bliskavice je lahko za kratko razdaljo presvetla. Da preprečite premočno osvetlitev pri slikah, posnetih na kratko razdaljo, izberite način **A** ali **M** in izberite manjšo zaslonko (višja f-številka) ali izberite nižjo nastavev za [📷ISO].

Konfiguriranje načinov bliskavice (Flash Mode Settings)

PASMB 

Izberite, kateri načini naj se prikažejo na prikazu za izbiro načina bliskavice.

Meni

- MENU →  → 6. Flash → Flash Mode Settings

Reduce Red-eye	<p>Zmanjšajte »rdeče oči« pri slikah portreta.</p> <p>[No]: fotoaparati ne prikazuje načinov Zmanjšaj rdeče oči.</p> <p>[Yes]: fotoaparati prikazuje načine Zmanjšaj rdeče oči.</p>
Synchro Settings	<p>Izberite, ko se sproži bliskavica.</p> <p>[First Curtain]: bliskavica se sproži, ko je sprožilec odprt v celoti.</p> <p>[Second Curtain]: bliskavica se sproži neposredno pred zapiranjem sprožilca. Zdi se, da premikajoči se predmeti za seboj puščajo sledi svetlobe.</p>

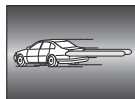

Prilagajanje jakosti bliskavice (Flash Exposure Comp.)

P A S M B 

Jakost bliskavice lahko prilagodite, če je motiv fotografiranja preveč ali premalo osvetljen, tudi če so drugi deli slike ustrezno osvetljeni.

ⓘ V načinih, ki niso ročni, je kompenzacija bliskavice na voljo.

Super nadzorna plošča

- **OK** ➔ Flash Exposure Comp.

⚙ Spremembe jakosti bliskavice, narejene z zunanjo bliskavico, se dodajo spremembam, narejenim s pomočjo fotoaparata.

Brezžični nadzor zunanje bliskavice (⚡ RC Mode)

PASMB 

Prilagodite nastavitve za brezžični nadzor zunanje bliskavice. Brezžična možnost je na voljo z izbirnimi enotami bliskavic, ki podpirajo brezžični nadzor (»brezžična bliskavica RS«). Za informacije o uporabi brezžičnega nadzora zunanje bliskavice glejte »[Fotografiranje z brezžično daljinsko upravljano bliskavico](#)« (P.490).

Meni

- **MENU** →  → 6. Flash → ⚡ RC Mode

Off Brezžični nadzor zunanje bliskavice je onemogočen.

On Brezžični nadzor zunanje bliskavice je omogočen. Fotoaparati prikazuje nastavitve za brezžični nadzor zunanje bliskavice.

- Z izbiro možnosti **[On]** in pritiskom tipke **OK** na prikazu pripravljenosti za fotografiranje prikazete način RC super nadzorne plošče. Za ogled običajne super nadzorne plošče pritisnite tipko **INFO**.

Izbira hitrosti sinhronizacije bliskavice (⚡ X-Sync.)

PASMB 

Izberite najvišjo hitrost sprožilca, ki je na voljo za fotografiranje z bliskavico.

Izberite najvišjo hitrost sprožilca, ki je na voljo za fotografiranje z bliskavico, ne glede na svetlost motiva.

Meni

- MENU →  → 6. Flash → ⚡ X-Sync.

Izbiranje najnižje hitrosti sprožilca (⚡ Slow Limit)

P A S M B 

Izberite najnižjo hitrost sprožilca, ki je na voljo za fotografiranje z bliskavico v načinih **P/A**.

Ta element je uporabljen za izbiranje najnižje nastavitve, ki je na voljo za fotoaparata, ko samodejno izbirate hitrost sprožilca med fotografiranjem z bliskavico, ne glede na to kako temen je motiv.

- **Razpoložljive vrednosti:** 60 s do vrednosti, ki je izbrana za možnost **[X-Sync.]**

ⓘ Ne učinkuje v načinih počasne sinhronizacije (⚡ Slow, ⚡ Slow2, ⚡Ⓞ Slow in ⚡Ⓞ Slow2).

Meni

- MENU →  → 6. Flash → ⚡ Slow Limit

Kompensacija bliskavice in osvetlitve (⚡ + ☹)

PASMB 

Izberite, ali je kompensacija osvetlitve dodana k vrednosti za kompensacijo osvetlitve. Za več informacij o kompensaciji bliskavice glejte razdelek »Prilagajanje jakosti bliskavice (Flash Exposure Comp.)« (P.190).

Meni

- MENU →  → 6. Bliskavica → ⚡ + ☹

Off Kompensaciji bliskavice in osvetlitve sta nastavljeni ločeno.

On Vrednost za kompensacijo osvetlitve je dodana vrednosti za kompensacijo bliskavice.

Nastavljanje uravnavanja osvetlitve za merjenje TTL (Balanced Flash Metering)

PASMB 

Nastavite uravnavanje osvetlitve, ki se bo uporabljalo med uporabo zunanje bliskavice v načinu merjenja TTL.

Meni

• MENU →  → 6. Flash → Balanced Flash Metering

Off Med merjenjem da prednost motivu.

On Med merjenjem da prednost uravnoteženosti med motivom in ozadjem.

 Ko izberete možnost **[On]**, vam priporočamo, da možnost **[ISO]** nastavite na **[Auto]**.

Zaporedno fotografiranje/ samosprožilec

Izvajanje zaporednega fotografiranja/ fotografiranja s samosprožilcem

P A S M B 

Prilagodite nastavitve za niz fotografij ali samosprožilec. Izberite možnost, ki ustreza vašemu motivu. Na voljo so tudi druge možnosti, vključno z načinom odpornosti na udarce in tihim načinom.

 Za fotografiranje s samosprožilcem digitalni fotoaparati varno pritrdite na stojalo.

Neposredna tipka





-    Tipka →   











Super nadzorna plošča

- **OK** → Pogon (/

Meni

- **MENU** →  → 7. Drive Mode → Drive /

	Single	Premikanje naprej po posameznih slikah. Fotoaparati posname eno sliko vsakič, ko pritisnete sprožilec do polovice.
	Sequential	Fotoaparati posname do 20 slik/s, medtem ko je sprožilec pritisnjen do konca. Če je [C-AF] , [C-AF MF] , [C-AF+TR] ali [C-AF+TR MF] izbrano za možnost [AF Mode] (P.103), bo fotoaparati izvedel ostrenje pred vsakim posnetkom. Če je možnost [Metering during]  (P.170) nastavljena na [Yes] , bo fotoaparati pred vsakim posnetkom izmeril svetlobo in določil osvetlitev.
	High-speed Sequential SH1	Fotoaparati posname do 120 slik/s, medtem ko je sprožilec pritisnjen do konca. Ostrina, osvetlitev in ravnovesje beline so zaklenjene na vrednosti prve slike vsakega niza.

 SH2	High-speed Sequential SH2	<p>Fotoaparatus posname do 50 slik/s, medtem ko je sprožilec pritisnjen do konca. Če je [C-AF], [C-AF MF], [C-AF+TR] ali [C-AF+TR MF] izbrano za možnost [AF Mode] (P.103), bo fotoaparatus izvedel ostrenje pred vsakim posnetkom. Če je možnost [Metering during SH2] (P.170) nastavljena na [Yes], bo fotoaparatus pred vsakim posnetkom izmeril svetlobo in določil osvetlitev.</p>
ProCap ProCap SH1 ProCap SH2	Pro Capture	<p>Zajemanje se začne, ko je sprožilec pritisnjen do polovice. Ko je tipka pritisnjena do konca, začne fotoaparatus snemati slike, vključno s tistimi, ki so bile zajete, medtem ko je bila tipka pritisnjena do polovice (P.207). Ostrenje in osvetlitev sta med vsakim načinom ProCap enaka kot [SH1] (♥ Zaporedno), [SH1] (♥ Hitro zaporedno SH1) in [SH2] (♥ Hitro zaporedno SH2).</p>
 12s /  12s ♥  12s	Self-timer 12 sec	<p>Sprožilec se sproži 12 sekund zatem, ko je pritisnjen do konca. Lučka samosprožilca bo svetila okrog 10 sekund in nato utripala 2 sekundi, preden se sprožilec sproži. Fotoaparatus izvaja ostrenje, ko je sprožilec pritisnjen do polovice.</p>
 2s /  2s ♥  2s	Self-timer 2 sec	<p>Kadar je sprožilec pritisnjen do konca, bo začel samosprožilec utripati in fotografija po posnetu po 2 sekundah. Fotoaparatus izvaja ostrenje, ko je sprožilec pritisnjen do polovice.</p>
 C /  C ♥  C	Custom Self-timer	<p>Prilagodite nastavitve samosprožilca, vključno z zamikom samosprožilca in številom posnetkov, zajetih po preteku določenega časa (P.202).</p>













☞ Izberete lahko hitrost premikanja slik in največje število posnetkov na vsak niz (P.200).

☞ Elementi, označeni s , vam omogočajo, da fotografirate fotografije z majhno količino zameglitve, ki jo povzroča zmanjšano delovanje sprožilca. To možnost uporabite, če lahko že rahlo premikanje fotoaparata povzroči zameglitev, na primer med makro fotografiranjem ali telefotografiranjem. To je konfigurirano, če je možnost **[Anti-Shock]** nastavljena na **[On]** v **[Anti-Shock Settings]** (P.204).

☞ Elementi, ki so označeni s , uporabljajo elektronski sprožilec. Uporabite jih s hitrostmi sprožilca, hitrejšimi od 1/8000 sekund, ali pri nastavitvah, kjer zvok sprožilca ni zaželen.

☞  SH2 in ProCap SH2 se lahko uporabljata samo z določenimi objektivami. Za podrobnosti obiščite našo spletno stran.

☞ Da prekličete aktivirani samosprožilec, pritisnite .

- 📷 V načinih , ,  in ProCap fotoaparati prikazuje pogled skozi objektiv med snemanjem. V načinih , , ProCap SH1 in ProCap SH2 prikazuje sliko takoj pred trenutnim posnetkom.
- 🔔 Pri uporabi možnosti , , ProCap SH2 or ProCap SH2 s **[C-AF]**, **[C-AFMF]**, **[C-AF+TR]** ali **[C-AF+TRMF]**, izbrani za način AF (P.103) in vrednosti zaslonke, večji od F8, se natančnost ostrenja zmanjša. Na zaslonu se prikaže ● F.
- 🔔 V načinih , , ProCap SH1 je spodnja omejitev hitrosti sprožilca 1/15 sekund.
- 🔔 V načinih , , ProCap SH2 je spodnja omejitev hitrosti sprožilca 1/640 sekund, če je **[Max fps]** pod **[Sequential Shooting Settings]** nastavljena na **[50fps]**, in 1/160 sekund, če je nastavljena na **[25fps]**, **[16.7fps]** ali **[12.5fps]**.
- 🔔 Hitrost fotografiranja bo nižja, ko je **[ISO]** 16000 ali višja.
- 🔔 Če je možnost **[ISO]** v načinu , nastavljena na 16000 ali več, bo hitrost sinhr. bliskavice znašala 1/50 s, hitrost fotografiranja pa bo omejena na največ 10 fps.
- 🔔 Če boste pri uporabi samosprožilca stali pred fotoaparatom, ko boste pritisnili sprožilec, slika morda ne bo izostrena.
- 🔔 Hitrost zaporednega fotografiranja je odvisna od objektivu, ki ga uporabljate, in izostritve povečave objektivu.
- 🔔 Če pri zaporednem fotografiranju utripa ikona ravni baterije, ker je baterija skoraj prazna, se fotografiranje prekine. Od ravni energije v bateriji je odvisno, ali se bodo shranili vsi posnetki.
- 🔔 Fotografije, posnete v tihem načinu in načinu zaporednega zajema, so lahko popačene, če se motiv ali fotoaparati med snemanjem hitro premakneta.
- 🔔 Za uporabo bliskavice v načinih tihega fotografiranja izberite možnost **[Allow]** za možnost **[Flash Mode]** v **[Silent [♥] Settings]** (P.205).
- 🔔 Hitrost fotografiranja je lahko nižja, če fotografirate na temnih mestih. Hitrost fotografiranja boste lahko povečali z nastavitvijo možnosti **[Night Vision]** na **[Off]**.  »[Olajšanje vidljivosti zaslona v temnih prostorih \(Night Vision\)](#)« (P.372)

Število slik, ki jih lahko posnamete

Fotoaparati prikazuje število slik, ki jih lahko shranite na preostali predpomnilnik v naslednjih primerih:

- ko sprožilec pritisnete do polovice, ko sprožilec pritisnete do konca, ko prepisujete na kartico SD





Ko postane **[00]** (rdeča), fotoaparati ne bo mogel posneti naslednje fotografije. Ko se slike na medpomnilniku prepišejo na kartico, se število zniža in omogoči snemanje fotografij.

- 🔔 Ni prikazano, če v fotoaparatu ni kartice.
- 🔔 Lahko se zgodi, da ne bo prikazano, kar je odvisno od funkcij v uporabi.

☞ Številka je približna in ni natančna. Lahko se spremeni glede na pogoje fotografiranja.



Konfiguriranje funkcij zaporednega fotografiranja (Sequential Shooting Settings)

PASMB 

Izberete lahko, kateri načini zaporednega fotografiranja se prikažejo, ko pritisnete tipko   , ter največjo hitrost/število za vsak način zaporednega fotografiranja.



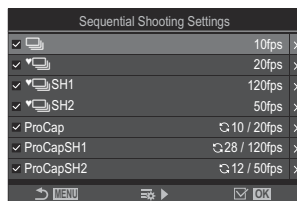

Meni

- MENU →  1 → 7. Drive Mode → Sequential Shooting Settings

1. Izberite način zaporednega fotografiranja, za katerega želite, da se prikaže, in zraven njega postavite kljukico (✓).
 - S tipkama   izberite možnost in pritisnite tipko **OK**, da zraven možnosti postavite kljukico (✓).
Ponovno pritisnite tipko **OK**, da odstranite kljukico.





Prikaz nastavitv zaporednega fotografiranja

 Simbol [] je prikazan, če je možnost **[Anti-Shock **] v **[Anti-Shock  Settings]** (P.204) nastavljena na **[On]**.

2. Pritisnite .
3. Konfigurirajte možnosti.

Max fps

Nastavite hitrost fotografiranja za zaporedno fotografiranje. Številka navaja približne največje hitrosti.

 / : 1–10 sličic/s

: 5, 10, 15, 20 sličic/s

 SH1: 60, 100, 120 sličic/s

 SH2: 12,5, 16,7, 25, 50 sličic/s

ProCap: 5, 10, 15, 20 sličic/s

ProCap SH1: 60, 100, 120 sličic/s

ProCap SH2: 12,5, 16,7, 25, 50 sličic/s



Pre-shutter Frames (Samo ProCap/ ProCap SH1/ProCap SH2)	<p>Število posnetkov, ki jih želite zajeti, preden pritisnete sprožilec do konca, nastavite med 0 in 99.</p>
Frame Count Limiter	<p>Celotno število posnetkov, ki jih želite zajeti, nastavite med 2 in 99 (vključno s slikami pred sprožilcem). Omejite lahko število posnetkov, ki jih fotoaparata zajame po tem, ko pritisnete sprožilec do konca. Fotografiranje se samodejno zaključi, ko je dosežena omejitev.</p> <ul style="list-style-type: none"> • Izberite [Off], če ne želite postaviti omejitve števila posnetkov. • Za določitev omejitve števila posnetkov izberite število in pritisnite tipko OK. Prikaže se prikaz nastavitve. S tipkama Δ ∇ lahko spremenite število. • Število posnetkov pri fotografiranju Pro Capture vključuje število slik pred sprožilcem.  »Fotografiranje brez zamika proženja (fotografiranje Pro Capture)« (P.207)

⚠ Če je možnost **[HDR]**, **[Focus Stacking]** ali **[Focus BKT]** omogočena bo **[Frame Count Limiter] [Off]**.

⚠ Ko uporabljate  SH2 ali ProCap SH2, lahko hitrost fotografiranja **[50fps]** konfigurirate samo za določene objektivne. Za združljive objektivne obiščite našo spletno stran.

Konfiguriranje funkcij samosprožilca (Self-timer Settings)



PASMB 

Izberete lahko, katere vrste načinov samosprožilca so prikazane, ko pritisnete tipko   , ter spremenite nastavitve samosprožilca, kot je čas, ki preteče, preden fotoaparatus posname fotografijo, in število slik, ki jih zajame.







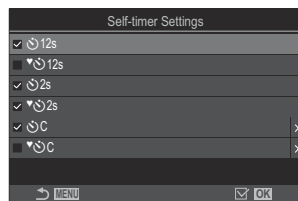

Meni







- MENU →  1 → 7. Drive Mode → Self-timer Settings

1. Izberite način samosprožilca, za katerega želite, da se prikaže, in zraven njega postavite kljukico (✓).

- S tipkama   izberite možnost in pritisnite tipko **OK**, da zraven možnosti postavite kljukico (✓).
Ponovno pritisnite tipko **OK**, da odstranite kljukico.



 Simbol [  12s], [  2s] in [  C] je prikazan, če je možnost [**Anti-Shock** []] v [**Anti-Shock** [] Settings] (P.204) nastavljena na [**On**].

2. Ko nastavljate samosprožilec po meri, izberite [ C] / [  C] / [  C] (Samosprožilec po meri) in pritisnite .
3. Konfigurirajte možnosti.

Number of Frames	Izberite število slik, zajetih, ko se časovnik izteče.
 Timer	Izberite, kako dolgo bo fotoaparatus čakal, preden začnete snemati po pritisku sprožilca do konca.
Interval Length	Če je število posnetkov 2 ali več, izberite časovno obdobje med slikami, zajetimi po izteku časovnika.

Every Frame AF

[Off]: če število posnetkov znaša 2 ali več, se ostrenje ob prvem posnetem posnetku zaklene.

[On]: fotoaparata pred vsako sliko izvede ostrenje.

Fotografiranje brez vibracij, ki jih povzročajo delovanje sprožilca (Anti-Shock [◆] Settings)





PASMB 

Načini fotografiranja z odpor. na udarce se lahko uporabljajo za zmanjšanje zameglitev, povzročenih zaradi gibanja sprožilca.

To možnost uporabite, če lahko že rahlo premikanje fotoaparata povzroči zameglitev, na primer med makro fotografiranjem ali telefotografiranjem.

Meni

- MENU →  → 7. Drive Mode → Anti-Shock [◆] Settings

Anti-Shock [◆]	<p>[Off]: načini fotografiranja z odpor. na udarce ([◆□], [◆] itd.) niso prikazani na prikazu za izbiro načina pogona. Prikazani so običajni načini fotografiranja ([□], [] itd.).</p> <p>[On]: Načini fotografiranja z odpor. na udarce ([◆□], [◆] itd.) so prikazani na prikazu za izbiro načina pogona. Običajni načini fotografiranja ([□], [] itd.) niso prikazani.</p>
Waiting Time	<p>Izberite, kako dolgo bo fotoaparat čakal, preden začnete snemati po pritisku sprožilca do konca, ko snemate v načinih z odpornostjo na udarce.</p> <p>[0sec], [1/8sec], [1/4sec], [1/2sec], [1sec], [2sec], [4sec], [8sec], [15sec], [30sec]</p>

- Prepričajte se, da je zraven načina zaporednega fotografiranja z ◆ v [\[Sequential Shooting Settings\] \(P.200\)](#) postavljena kljukica (✓).
- Izberite način z oznako ◆ (P.196), pritisnite tipko **OK** in posnemite fotografije. Po preteku določenega časa se sprožilec sproži in slika se posname.



Fotografiranje brez zvoka sprožilca (Silent [♥] Settings)

P A S M B 



V situacijah, ko je zvok sprožilca težava, lahko uporabite načine tihega fotografiranja, da fotografirate brez zvoka. Elektronski sprožilec se uporablja za zmanjšanje majhnih tresenj fotoaparata, ki jih povzroča gibanje mehanskega sprožilca, podobno kot je to pri fotografiranju s funkcijo proti tresenju.

Meni

- MENU →  → 7. Drive Mode → Silent [♥] Settings

Waiting Time	Izberite, kako dolgo bo fotoaparatus čakal, preden začnete snemati po pritisku sprožilca do konca, ko snemate v načinih tihega snemanja. [0sec], [1/8sec], [1/4sec], [1/2sec], [1sec], [2sec], [4sec], [8sec], [15sec], [30sec]
Noise Reduction	[Off] : običajno fotografiranje. [Auto] : zmanjša »šum« slike pri dolgih osvetlitvah med tihim fotografiranjem. Med delovanjem zmanjšanja šuma se sliši zvok sprožilca.
	Izberite, ali želite, da [] (P.412) zveni, kot je opredeljeno.
AF Illuminator	Izberite, ali boste možnosti [AF Illuminator] (P.140) dovolili, da deluje v skladu z navedenim.
Flash Mode	Izberite, ali bliskavice deluje skladno z navedenim.

ⓘ Med fotografiranjem s posnetkom visoke ločljivosti (P.246) načini **[]**, **[AF Illuminator]** in **[Flash Mode]** delujejo v načinu **[Allow]**, tudi če so nastavljeni na **[Not Allow]**.

Ko je možnost **[High Res Shot]** nastavljena na **[On ]**, je način **[Flash Mode]** nespremenljiv pri **[ Flash Off]**.

- Prepričajte se, da je zraven načina zaporednega fotografiranja z oznako ♥ v **[Sequential Shooting Settings]** (P.200) postavljena kljukica (✓).
- Izberite način z oznako ♥ (P.196), pritisnite tipko **OK** in posnemite fotografije. Ko sprožite sprožilec, gibanje za kratek čas potemni. Sprožilec ne odda zvoka.

- ⚠ Želenih rezultatov morda ne bo mogoče doseči pod utripajočimi svetlobnimi viri, npr. fluorescentne ali LED luči, oz. če se motiv med snemanjem hitro premakne.
- ⚠ Najvišja možna hitrost sprožilca je 1/32000 s.
- ⚠ Hitrost sinhronizacije bliskavice bo 1/50, ko je [📷 ISO] 16000 ali višja.

Fotografiranje brez zamika proženja (fotografiranje Pro Capture)

PASMB 

Zajemanje se začne, ko je sprožilec pritisnjen do polovice; v trenutku, ko se pritisek tipke nadaljuje, bo fotoaparata začel shranjevati zadnjih n zajetih slik na spominsko kartico, pri čemer n predstavlja število, izbrano pred začetkom snemanja. Če je tipka pritisnjena čisto do konca, se bo snemanje slik nadaljevalo, dokler ni narejeno izbrano število slik. To možnost uporabite za zajem trenutkov, ki bi jih sicer morda spregledali zaradi odzivov motiva ali zamika sprožilca.

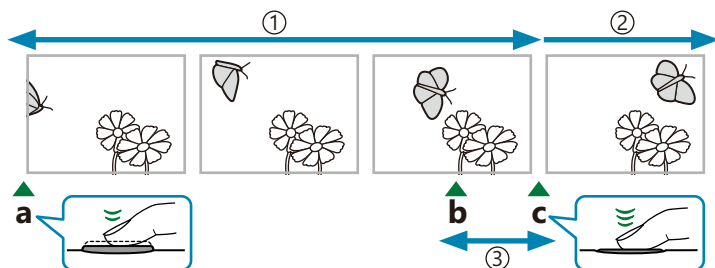

① Do 99 sličic

② Rafalno fotografiranje se nadaljuje

③ Zamik sprožilca

a Sprožilec pritisnjen do polovice

b Trenutek, ki ga želite

c Sprožilec je pritisnjen do konca

Pro Capture (ProCap)

Izberite to možnost, če želite, da se med snemanjem spremeni razdalja do motiva. Fotoaparata posname do 20 slik na sekundo. Zajetih je lahko največ 99 slik, preden sprožilec pritisnete čisto do konca. Če je **[C-AF]**, **[C-AF MF]**, **[C-AF+TR]** ali **[C-AF+TR MF]** izbrano za možnost **[AF Mode]** (P.103), bo fotoaparata izvedel ostrenje pred vsakim posnetkom.

Pro Capture SH1 (ProCap SH1)

To možnost izberite, če se razdalja do motiva med snemanjem najverjetneje ne bo spremenila. Fotoaparata posname do 120 slik na sekundo. Zajetih je lahko največ 99 slik, preden sprožilec pritisnete čisto do konca. Fotoaparata uporabi možnost **[S-AF]**, ko je **[C-AF]** ali **[C-AF+TR]** izbrano za možnost **[AF Mode]** (P.103), in **[S-AF MF]**, ko je izbrana možnost **[C-AF MF]** ali **[C-AF+TR MF]**.

⚠ V načinu **[ProCap SH1]** je spodnja omejitev hitrosti sprožilca 1/15 sekund.

Pro Capture SH2 (ProCap SH2)

Fotoaparatus posname do 50 slik na sekundo. Zajetih je lahko največ 99 slik, preden sprožilec pritisnete čisto do konca. Če je **[C-AF]**, **[C-AF MF]**, **[C-AF+TR]** ali **[C-AF+TR MF]** izbrano za možnost **[CAF Mode]** (P.103), bo fotoaparatus izvedel ostrenje pred vsakim posnetkom.

- ⚠ Način **[ProCap SH2]** je na voljo samo s specifičnimi objektivimi. Za podrobnosti obiščite našo spletno stran.
- ⚠ Pri uporabi načina AF **[C-AF]**, **[C-AF MF]**, **[C-AF+TR]** ali **[C-AF+TR MF]** (P.103) in vrednosti zaslonke, večji od F8, v načinu **[ProCap SH2]** se natančnost ostrenja zmanjša. Na zaslonu se prikaže ● F.
- ⚠ V načinu **[ProCap SH2]** je spodnja omejitev hitrosti sprožilca 1/640 sekund, če je **[Max fps]** pod **[Sequential Shooting Settings]** nastavljena na **[50fps]**, in 1/160 sekund, če je nastavljena na **[25fps]**, **[16.7fps]** ali **[12.5fps]**.

Tipka

- Tipka →

Super nadzorna plošča

- **OK** → Pogon (/

Meni

- **MENU** → → 7. Drive Mode → Drive /

1. Izberite ProCap, ProCap SH1 ali ProCap SH2 in pritisnite tipko **OK**.

2. Pritisnite sprožilec do polovice, da začnete z zajemanjem.

- Ko sprožilec pritisnete do polovice, se prikaže ikona zajema (Ⓢ). Če je tipka dlje kot eno minuto pritisnjena do polovice, se zajemanje konča in ikona Ⓢ izgine s prikaza. Sprožilec ponovno pritisnete do polovice, da obnovite snemanje.
- Snemanje se bo nadaljevalo, medtem ko je sprožilec pritisnjen do konca, dokler ne bo zbrana količina slik, izbrana za nastavev **[Frame Count Limiter]**.

⚙ Možnosti **[Max fps]**, **[Pre-shutter Frames]** in **[Frame Count Limiter]** je mogoče prilagoditi prek možnosti **[Sequential Shooting Settings]** (P.200).



3. Za začetek shranjevanja slik na spominsko kartico pritisnite sprožilec čisto do konca.

- ⚠ Zaporedni zajem ni na voljo, medtem ko je fotoaparatus priklopljen na pametni telefon (Wi-Fi).
- ⚠ Utripanje zaradi fluorescenčnih luči ali večji premik motiva itn. lahko povzroči zameglitev posnetkov.
- ⚠ Med zajemom se zaslon ne bo ugasnil in zvok sprožilca ne bo slišen.
- ⚠ Najnižja hitrost sprožilca je omejena.
- ⚠ Odvisno od svetlosti motiva in možnosti, izbranih za možnost **[ISO]**, ter kompenzacije osvetlitve se hitrost prikazanih slik lahko spusti pod vrednost, izbrano za **[Frame Rate]** (P.373).

Zmanjšanje utripanja na fotografijah (Anti-Flicker Shooting)

PASMB 

Pri slikah, posnetih pri utripajoči luči, lahko opazite neenakomerno osvetlitev. Ko je ta možnost omogočena, bo fotoaparati prepoznal frekvenco utripanja in ustrezno prilagodil čas sprostitve sprožilca.

Meni

- MENU →  → 7. Drive Mode → Anti-Flicker Shooting

- Ko je izbrana možnost **[On]**, se na prikazu pojavi »FLK«.



- ⚠ Fotoaparati pri nekaterih nastavitvah morda ne bo mogel prepoznati utripanja. Če utripanje ni prepoznano, bo uporabljen normalen čas sprostitve.
- ⚠ Normalen čas proženja je uporabljen pri nizkih hitrostih sprožilca.
- ⚠ Omogočanje zmanjšanja utripanja lahko povzroči zamik sprostitve, kar upočasni hitrost premikanja slik med zaporednim fotografiranjem.

Stabilizacija slike



Zmanjševanje tresenja fotoaparata

(Stabilizator slike / Image Stabilizer)

P A S M B 

Tresenje fotoaparata, ki se pojavlja med fotografiranjem pri šibki svetlobi in z veliko povečavo, lahko ublažite.

Super nadzorna plošča

- OK →  Image stabilizer /  Image Stabilizer

Meni





- MENU →  1 → 8. Stabilizator slike →  Image Stabilizer
- MENU →  → 4. Stabilizator slike →  Image Stabilizer

Image Stabilizer

S-IS Izklj. (Fotografija-I.S. Off)	Stabilizator slike je izklopljen. To možnost izberite, ko uporabljate stativ.
S-IS samodejno (Samod. I.S.)	Stabilizacija slike velja za gibanja na vseh oseh. Če je zaznano gibanje sledenja motivu, bo fotoaparat samodejno prekinil stabilizacijo slike na vseh oseh.
S-IS1 (All Direction Shake I.S.)	Stabilizacija slike velja za gibanja na vseh oseh.
S-IS2 (Vertical Shake I.S.)	Stabilizacija slike zajema navpično premikanje. Uporabite pri vodoravnem zasuku fotoaparata.
S-IS3 (Horizontal Shake I.S.)	Stabilizacija slike zajema vodoravno premikanje. Uporabite pri navpičnem sledenju motiva fotoaparata.

Image Stabilizer

M-IS Off (Movie-I.S. Off)	Stabilizator slike je izklopljen.
---------------------------	-----------------------------------

M-IS1 (All Direction Shake I.S.)	Elektronska stabilizacija slike, kombinirana z gibanjem slikovnega senzorja, nadzorovanega prek VCM.
M-IS2 (All Direction Shake I.S.)	Samo gibanje slikovnega senzorja, nadzorovanega prek VCM. Elektronska stabilizacija slike se ne izvaja.

Nastavljanje podrobne možnosti stabilizatorja slike

Pri uporabi objektivov, ki niso objektiv sistema Micro Four Thirds ali Four Thirds, vnesite goriščno razdaljo objektiva.

1. Pritisnite tipko **INFO** med konfiguriranjem [**Image Stabilizer**] ali [**Image Stabilizer**]. S tipkami Δ ∇ \triangleleft \triangleright vnesite goriščno razdaljo in pritisnite tipko **OK**.

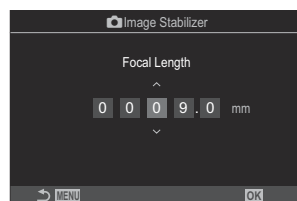

Focal Length	Nastavite goriščno razdaljo objektiva. Vnesite število, ki je natisnjeno na objektivu. [0.1] – [1000.0] mm
---------------------	--

- ⓘ Stabilizacije slike morda ne bo mogoče izvesti pri premočnem premikanju fotoaparata ali pri zelo počasnem premikanju sprožilca. V teh primerih uporabite stativ.
- ⓘ Med delovanjem stabilizacije slike lahko opazite šum ali vibracije.
- ⓘ Nastavitve, izbrane s stikalom stabilizacije slike objektiva, če so prisotne, imajo prednost pred tistimi, ki so izbrane s fotoaparatom.
To lahko spremenite. »Stabilizacija slike za objektiv IS (Lens I.S.I.S. Priority)« (P.217)
- ⓘ Možnost **[S-IS Auto]** deluje kot možnost **[S-IS1]**, ko je možnost **[On]** izbrana za možnost **[Lens I.S. Priority]** (P.217).
- ⓘ Ko izberete **[S-IS Auto]** ali **[S-IS1]** in je za način pogona izbrano SH2/ProCap SH2 P.196, bo stabilizacija slike v primerjavi z uporabo drugih načinov zaporednega fotografiranja primerna za premike fotoaparata v smeri globine.
- ⓘ Izberete lahko, ali bo stabilizacija slike izvedena, ko je sprožilec pritisnjen do polovice. »Polovični pritisek stabilizacije slike (Image Stabilizer)« (P.214)

Možnosti stabilizacije slike (IS Level)

PASMB 

Izberite količino stabilizacije slike, uporabljene med snemanjem videoposnetkov.

Meni

- MENU →  → 4. Image Stabilizer →  IS Level



+1	Izberite za statične posnetke iz roke.
±0	Priporočljivo v večini situacij.
-1	Izberite za sledenje motivu iz roke, nagib ali posnetke s sledenjem.

Polovični pritisk stabilizacije slike (Image Stabilizer)

P A S M B 

Izberite, ali je stabilizacija slike uveljavljena, medtem ko je sprožilec pritisnjen do polovice. Primer situacije, v kateri bi morda želeli prekiniti stabilizacijo slike, bi bil takrat, ko uporabljate libelo za ohranjanje fotoaparata v vodoravnem položaju pri kadriranju fotografij.

Meni

- MENU →  → 8. Image Stabilizer →  Image Stabilizer

On	Stabilizacija slike je izvedena, ko je sprožilec pritisnjen do polovice.
Off	Stabilizacija slike ni izvedena, ko je sprožilec pritisnjen do polovice.

Stabilizacija slike v načinu zaporednega snemanja (Image Stabilizer)

PASMB 

Izberite vrsto stabilizacije slike, ki bo uporabljena med rafalnim fotografiranjem.

Za najvišje učinke stabilizacije slike med rafalnim fotografiranjem fotoaparata centrira slikovni senzor za vsak posnetek. S tem se rahlo zniža hitrost napredovanja sličic.

Meni

- MENU →  → 8. Image Stabilizer →  Image Stabilizer

IS Priority	Prednost je dodeljena stabilizaciji slike. Hitrost napredovanja sličic rahlo pade.
Fps Priority	Prednost je dodeljena hitrosti napredovanja sličic. Stabilizacija slike bo v določenih pogojih morda rahlo manj učinkovita.

Prikazovanje gibanja fotoaparata na zaslonu (Handheld Assist)

PASMB 

Fotoaparat lahko konfigurirate tako, da prikazuje gibanje fotoaparata in meje gibanja, ki jih je mogoče popraviti s stabilizatorjem slike, ko sprožilec pritisnete do polovice in med osvetlitvijo. To je koristno, če želite zmanjšati gibanje fotoaparata med dolgo osvetlitvijo, ko fotoaparat držite z roko.





- ① Omejitve gibanja, ki jih lahko popravite s stabilizatorjem slike (siva)
- ② Gibanje fotoaparata (vodoravno/navpično)
- ③ Gibanje fotoaparata (kotaljenje)

Meni

- MENU →  → 8. Image Stabilizer → Handheld Assist

Off Gibanje fotoaparata ni prikazano na zaslonu.

On Gibanje fotoaparata je prikazano na zaslonu, če sprožilec pritisnete do polovice ter med osvetlitvijo.

- ⚠ Ni zagotovo, da bo fotografija brez zameglitev, tudi če indikator gibanja fotoaparata ostane v sivem okvirju.
- ⚠ Gibanje fotoaparata ne more biti prikazano pravilno, če je fotoaparat blizu motiva.
- ⚠ Gibanje fotoaparata ni prikazano, če je možnost [ Image Stabilizer] nastavljena na [Off] ali če uporabljate tridelne objektivne, s katerimi deluje samo stabilizator slike.
- ⚠ Če je možnost [ Image Stabilizer] nastavljena na [Off], je gibanje fotoaparata prikazano samo med osvetlitvijo.

Stabilizacija za objektivne IS (Lens I.S. Priority)

P A S M B 

Če objektiv tretje strani uporabljate z nameščenim stabilizatorjem slike, izberite, ali stabilizacija slike dodeli prednost fotoaparatu ali objektivu.

ⓘ Ta možnost nima učinka, če je objektiv opremljen s stikalom IS, ki ga je mogoče uporabljati za omogočanje ali onemogočanje stabilizacije slike.

Meni

- **MENU** →  → 8. Image Stabilizer → Lens I.S. Priority

On	Prednost je dodeljena stabilizaciji slike objektiva.
Off	Prednost je dodeljena stabilizaciji slike fotoaparata.

Barva in kakovost

Nastavljanje kakovosti fotografij in videoposnetkov (📷⏏️ / 🎥⏏️)

P A S M B 🎥

Nastavite lahko načine kakovosti slike za fotografije in videoposnetke. Izberite primerno kakovost (npr. za obdelavo na računalniku, uporabo na spletni strani, itn.).

Super nadzorna plošča

- OK → 📷⏏️ / 🎥⏏️

Meni

- MENU → 📷1 → 1. Basic Settings/Image Quality → 📷⏏️
- MENU → 🎥 → 1. Basic Settings/Image Quality → 🎥⏏️

Konfiguriranje možnosti 📷⏏️

Element	Velikost slike	Razmerje stiskanja	Format datoteke
📷SF	5184 × 3888	SuperFine (1/2,7)	JPG
📷F	5184 × 3888	Fine (1/4)	JPG
📷N	5184 × 3888	Normal (1/8)	JPG
📷M1N	3200 × 2400	Normal (1/8)	JPG
RAW	5184 × 3888	Stiskanje brez izgub	ORF
RAW+JPEG	Možnost RAW in JPEG, izbrana zgoraj		

👉 Kombinacije razpoložljivih velikosti/stiskanja posnetka lahko izberete v menijih. 👉 »Kombinacije velikosti posnetkov JPEG in stopnje stiskanja (📷⏏️ Detailed Settings)« (P.223)

Možnosti, na voljo med fotografiranjem v visoki ločljivosti (P.246) so 80M F, 50M F, 25M F, 80M F+RAW, 50M F+RAW in 25M F+RAW.

Ko je za možnost [Save Settings] v [Card Slot Settings] (P.397) izbrana možnost [Standard], [Dual Same↓], [Dual Same↑] ali [Auto Switch], izbrana možnost velja za kartici v režah 1 in 2.

Če je za fotografiranje v visoki ločljivosti (P.246) izbrana možnost [On], možnosti 80M F in 80M F+RAW nista na voljo.

Izbira posnetka visoke ločljivosti (P.246) spremeni izbrano možnost kakovosti slike; kakovost slike preverite pred snemanjem.

Datoteke RAW shranjujejo slikovne podatke v neobdelanem stanju. Ta format (razširitev ».ORF«) izberite za slike, ki jih boste izboljšali pozneje.

- Jih ni mogoče pregledati na drugih fotoaparatih
- Jih lahko pregledate na računalnikih z uporabo programske opreme OM Workspace Digital Photo Managing
- Jih lahko shranite v formatu JPEG z uporabo možnosti retuširanja [RAW Data Edit] (P.328) v menijih fotoaparata

Konfiguriranje možnosti

- Za spreminjanje nastavitev vsakega načina kakovosti slike pritisnite **L**, medtem ko je izbran način kakovosti slike.



Ikona kakovosti videoposnetka

Spremembe nastavitev se odražajo v ikoni kakovosti videoposnetka , kot je prikazano. Shranite lahko do tri kombinacije.



- 1 Ločljivost videoposnetka
- 2 Hitrost sličic predvajanja
- 3 Kompenzacija gibanja

Ločljivost videoposnetka

 4K	4K	3840 × 2160
 FHD	FHD (polni HD)	1920 × 1080
 C4K	C4K (digitalni fotoaparati 4K)	4096 × 2160

Kompenzacija gibanja

I-8 ¹	A-I (ALL-Intra ²)
L-8 ¹	L-GOP (LongGOP)

1 Če je  **Video Codec** (P.224)

[H.264]: »-8«

[H.265]: »-10«

2 Če se uporablja ALL-Intra, bo videoposnetek posnet brez medokvirnega stiskanja. Ni primerno za urejanje, vendar bo obseg podatkov večji.

- Nastavljeno na **[L-GOP]**, ko je **[Movie Resolution] [4K]** ali **[C4K]**.

Hitrost sličic predvajanja

60p	59,94p (59,94 sličic/s)
50p	50,00p (50,00 sličic/s)
30p	29,97p (29,97 sličic/s)
25p	25,00p (25,00 sličic/s)
24,00p	24,00p (24,00 sličic/s)
24p	23,98p (23,98 sličic/s)

- Možnost **[24,00p]** lahko izberete samo, ko je **[Movie Resolution] [C4K]**.



Slow or Fast Motion

—	Off
—	Število (stopnja)

- Velika stopnja pomeni hitro snemanje, majhna stopnja pa počasno snemanje.
- Ker se videoposnetki predvajajo z določeno hitrostjo, bodo izgledali kot počasni/hitri videoposnetki.

 Zvok ni posnet.

 Umetniški filtri, izbrani v načinu Picture Mode, so onemogočeni.

 Hitro in/ali počasno snemanje morda ni na voljo, kar je odvisno od nastavitve  .

 Na voljo je samo hitrost sprožilca 1/24 ali višja. Razpoložljivost je odvisna od nastavitve **[Frame Rate]**.

- ① Odvisno od uporabljene kartice, se lahko snemanje zaključi, preden je dosežena največja dolžina.
- ① Izbira Kompenzacija gibanja pri nekaterih nastavitvah morda ni na voljo.
- ① Videoposnetki so posneti pri razmerju stranic slike 16:9. Videoposnetki C4K so posneti pri razmerju stranic slike 17:9.

Snemanje hitrih videoposnetkov

Snemajte pri visokih hitrostih sličic. Videoposnetki se snemajo pri 100–240 sličic/s in predvajajo pri 23,98–59,94 sličic/s. Razširjanje časa predvajanja na dvakratnik do desetkratnik časa snemanja vam omogoča ogled v počasnem gibanju, pa čeprav je v resničnem življenju to gibanje trajalo samo trenutek.

Možnost hitrega videoposnetka lahko vključite v meni kakovosti slike videoposnetka. Vašo izbiro hitrosti sličic predvajanja določa multiplikator hitrosti predvajanja. Omejite se nanašajo na kombinacijo tipala hitrosti sličic in hitrost sličic predvajanja.

Spremembe se odražajo v ikoni, kot je prikazano spodaj. Spremembe nastavitve se odražajo v ikoni kakovosti videoposnetka, kot je prikazano.



- ① Ločljivost videoposnetka
- ② Tipalo hitrosti sličic
- ③ Hitrost sličic predvajanja
- ④ Kompenzacija gibanja

Ločljivost videoposnetka

FHD	FHD (polni HD)	1920 × 1080
------------	----------------	-------------

Tipalo hitrosti sličic

240 fps/200 fps/120 fps/100 fps

- 240 sličic/s lahko izberete samo, če je [\[Video Codec\] \(P.224\)](#) **[H.264]**.

Kompenzacija gibanja

L-8 ¹	L-GOP (LongGOP)
-------------------------	-----------------

¹ Če je [\[Video Codec\] \(P.224\)](#)



[H.264]: »-8«

[H.265]: »-10«

Hitrost sličic predvajanja

60p	59,94p (59,94 sličic/s) Hitrost predvajanja: × 0,5/0,25
50p	50,00p (50,00 sličic/s) Hitrost predvajanja: × 0,5/0,25
30p	29,97p (29,97 sličic/s) Hitrost predvajanja: × 0,25/0,12
25p	25,00p (25,00 sličic/s) Hitrost predvajanja: × 0,25/0,13
24p	23,98p (23,98 sličic/s) Hitrost predvajanja: × 0,2/0,1

- Za spreminjanje nastavitev za hitre videoposnetke pritisnite , medtem ko je izbran način kakovosti slike.

- ① Če uporabljate kartico SD/SDHC, je velikost ene datoteke omejena na 4 GB.
Ko se uporablja kartica SDXC, se snemanje ustavi, preden čas predvajanja doseže 3 ure.
- ① Možnosti ostrenje, osvetlitev in ravnovesje beline so med snemanjem zaklenjene.
- ① Zvok ni posnet.
- ① Kot slike je rahlo zmanjšan.
- ① Med snemanjem ne morete spremeniti zaslonke, hitrosti sprožilca in občutljivosti ISO.
- ① Časovnih kod ni mogoče posneti ali prikazati.
- ① Če med snemanjem prilagodite povečavo, se lahko svetlost spremeni.
- ① Snemanje hitrega videoposnetka ni na voljo, ko je fotoaparatus povezan z HDMI-napravo.
- ① Pri snemanju hitrih videoposnetkov za ciljni način samodejnega ostrenja ne morete izbrati [ All] (vsi cilji).
- ① Možnost [ **Image Stabilizer**] (P.211) > [**M-IS1**] ni na voljo.
- ① Možnost [**i-Enhance**] in načini umetniških filtrov (P.227) niso na voljo.
- ① Možnost [**Gradation**] (P.230) je nastavljena na možnost [**Gradation Normal**].
- ① Snemanje hitrega videoposnetka ni na voljo med daljinskim fotografiranjem, ko je fotoaparatus povezan s pametnim telefonom.

Kombinacije velikosti posnetkov JPEG in stopnje stiskanja (📷 ⏪ Detailed Settings)

PASMB 

Kakovost JPEG slike lahko nastavite s kombinacijo velikosti slike in stopnje stiskanja.

Meni

• MENU → 📷 → 1. Basic Settings/Image Quality → 📷 ⏪ Detailed Settings

Velikost slike (Število slikovnih pik)	Razmerje stiskanja			Uporaba
	Super Fino	Fino	Normalno	
Velika (5184×3888)	L SF	L F	L N	Izbira velikosti fotografije
Srednja (3200×2400)	M1 SF	M1 F	M1 N	
Srednja (1920×1440)	M2 SF	M2 F	M2 N	
Majhna (1280×960)	S1 SF	S1 F	S1 N	Za majhne fotografije in spletne strani
Majhna (1024×768)	S2 SF	S2 F	S2 N	

Izbiranje kodeka za snemanje videoposnetkov (Video Codec)



PASMB 

Izberite kodek, ki ga želite uporabiti pri snemanju videoposnetkov.

Meni

- **MENU** →  → 1. Basic Settings/Image Quality →  Video Codec

H.264	Posname 8-bitne videoposnetke s kodekom H.264, ki je prilagodljiv kodek. Ta nastavev se priporoča v večini primerov.
H.265	Posname 10-bitne videoposnetke s kodekom H.265. Ta nastavev se primarno uporablja za videoposnetke, ki so namenjeni za urejanje na računalniku.

ⓘ Če je izbrana možnost [**H.265**], sta za [ **Picture Mode**] (P.233) na voljo samo [ **2 OM-Log400**] in [ **3 HLG**]. Za predvajanje s pravilno barvo in svetlostjo je potrebna televizija ali zaslon, združljiv z 10-bitnim vhodom. Pri oddajanju na napravo HDMI, ki je združljiva z 10-bitnim vhodom, se lahko barve ikon razlikujejo od njihovega običajnega izgleda.

Nastavitev razmerja stranic (Image Aspect)

P A S M B 

Razmerje širine in višine za slike izberite glede na svoje namene ali cilje tiskanja in podobno. Poleg standardnega razmerja stranic slike (višina-širina) **[4:3]** vam fotoapararat ponuja nastavitve **[16:9]**, **[3:2]**, **[1:1]** in **[3:4]**.

Super nadzorna plošča

- **OK** ➔ Aspect

Meni

- **MENU** ➔  ➔ 1. Basic Settings/Image Quality ➔ Image Aspect

- Slike JPEG so zapisane z izbranim razmerjem. Slike RAW so enake velikosti kot senzor slike in so zapisane v razmerju **[4:3]** z oznako, ki označuje izbrano razmerje stranic. Pri predvajanju slik se pokaže oznaka, ki prikazuje izbrano razmerje.

Periferna osvetlitev (Shading Comp.)

P A S M B 

Kompenzirajte padec svetlosti na robovih posnetka zaradi optičnih značilnosti objektiv. Nekateri objektivni lahko kažejo padec svetlosti na robovih posnetka. Fotoaparati lahko to kompenzirajo tako, da naredijo robove svetlejši.

Meni

• MENU →  → 1. Basic Settings/Image Quality → Shading Comp.

Off	Kompenzacija senčenja je onemogočena.
On	Fotoaparati zaznajo in kompenzirajo znižano periferno osvetlitev.

- ⓘ Možnost **[On]** nima učinka, ko je pritrjen telepretvornik ali podaljševalna cev.
- ⓘ Šum bo na robovih posnetka morda bolj opazen pri visokih občutljivostih ISO.

Možnosti obdelave (Picture Mode / Picture Mode)





P A S M B



Izberite, kako so slike obdelane med fotografiranjem, da poudarite barvo, odtenek in druge lastnosti. Izberite izmed prednastavljenih načinov slike v skladu z vašim motivom ali umetniškim namenom. Kontrast, ostrino in druge nastavitve lahko ločeno prilagodite za vsak način. Z umetniškimi filtri lahko dodate tudi umetniške učinke. Umetniški filtri vam omogočajo dodajanje okvirja in podobno. Prilagoditve posameznih parametrov se shranijo ločeno za vsak način slike in umetniški filter.



Super nadzorna plošča

- **OK** → Način slike



Meni

- **MENU** →  → 2. Picture Mode/WB →  Picture Mode
- **MENU** →  → 2. Picture Mode/WB →  Picture Mode

⚠ Če je fotoaparatus konfiguriran na naslednji način in ste v načinu snemanja videoposnetkov, lahko nastavite enako nastavitve kot [ **Picture Mode**] (P.228), tako da na super nadzorni plošči izberete [ **Picture Mode**].

- Možnost [ **Video Codec**] je nastavljena na [**H.264**], možnost [ **Picture Mode**] pa na [**Same as **]





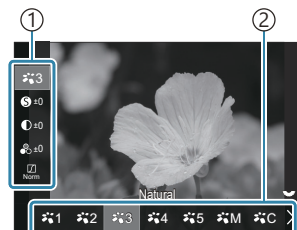







Nastavljanje možnosti Picture Mode

1. Način slike izberite z zadnjim vrtljivim gumbom ali tipkama  .



Prikaz nastavitve načina slike

- ① Element
- ② Način slike

	i-Enhance	Fotoaparati prilagodi slike in kontraste za optimalne rezultate glede na vrsto motiva.
	Vivid	Izberite žive barve.
	Natural	Izberite naravne barve.
	Muted	Izberite slike, ki jih boste pozneje retuširali.
	Portrait	Izboljšajte odtenke kože.
	Monochrome	Slike zapišite enobarvno. Dodate lahko učinke barvnega filtra in izberete črnilo.
	Custom	Prilagodite parametre načina slike, da z izbranim načinom slike ustvarite različico po meri.
	Underwater	Obdelajte slike, da ohranite žive barve, vidne pod vodo.  Če je izbrana možnost [ Underwater], vam priporočamo, da za možnost [ +WB] (P.243) izberete [Off].
	Color Creator	Prilagodite odtenek in barvo, ki bosta ustrezala vašemu kreativnemu namenu.

ART 1	Pop Art
ART 2	Soft Focus
ART 3	Pale&Light Color
ART 4	Light Tone
ART 5	Grainy Film
ART 6	Pin Hole
ART 7	Diorama
ART 8	Cross Process
ART 9	Gentle Sepia
ART 10	Dramatic Tone
ART 11	Key Line
ART 12	Watercolor
ART 13	Vintage
ART 14	Partial Color
ART 15	Bleach Bypass
ART 16	Instant Film

Uporablja nastavitve umetniškega filtra. Uporabite lahko tudi umetniške učinke. Razpoložljivi učinki se razlikujejo glede na umetniški filter.





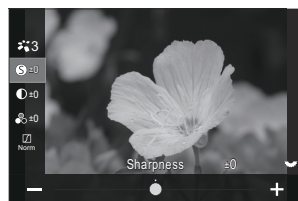

Nastavljanje podrobnih možnosti za način slike

1. Pritisnite tipki Δ ∇ na prikazu nastavitv Picture Mode (P.228), da izberete možnost, ki jo želite nastaviti.

- Razpoložljivi učinki se razlikujejo glede na izbran način slike.



	Sharpness	Prilagodite ostrino slike. Obrise lahko poudarite za ostro, jasno sliko. [-2] – [±0] – [+2]
	Contrast	Prilagodite kontrast slike. Povečanje kontrasta poveča razliko med svetlimi in temnimi območji za bolj grobo, bolj določeno sliko. [-2] – [±0] – [+2]
	Saturation	Prilagodite zasičenost barv. Povečanje zasičenosti naredi slike bolj žive. [-2] – [±0] – [+2]
	Gradation	Prilagodite svetlost barv in senčenje. Slike približajte vašim željam, tako da na primer osvetlite celotno sliko. Glede na kontrast lahko ustvarite temne in svetle gradacije. [Shadow Adj]: razdeli posnetek na področja in prilagodi svetlost za vsako področje. Možnost je primerna za posnetke, na katerih so območja z velikimi kontrasti, kjer so beline presvetle, temne barve pa pretemne. [Gradation Normal]: optimalno senčenje. Priporočeno v večini primerov. [Gradation High Key]: uporablja ton, ki je primeren za svetle motive. [Gradation Low Key]: uporablja odtenek, ki je primeren za temne motive.

Effect	Effect	<p>Izberite moč za [i-Enhance].</p> <p>[Effect: Low]: posnetkom doda majhen učinek.</p> <p>[Effect: Standard]: posnetkom doda učinek i-Enhance med »počasni« in »hitri«.</p> <p>[Effect: High]: posnetkom doda velik učinek i-Enhance.</p>
Filter	Color Filter	<p>Načinom enobarvnega fotografiranja lahko dodate učinke barvnega filtra. Odvisno od barve motiva lahko učinki barvnega filtra naredijo motive svetlejše ali povečajo kontrast. Oranžna barva doda več kontrasta kot rumena barva, rdeča barva pa več kontrasta kot oranžna barva. Zelena barva je dobra izbira za portrete ipd.</p> <p>[N:None]: ni učinka filtra.</p> <p>[Ye:Yellow]: reproducira bel oblak z jasnimi robovi na naravno modrem nebu.</p> <p>[Or:Orange]: rahlo poudari modro nebo ali svetlobo zahajajočega sonca.</p> <p>[R:Red]: dodatno poudari modro nebo ali jesensko listje.</p> <p>[G:Green]: barvi polti na portretih doda toplino. Zeleni filter poudari tudi rdečo barvo rdečila za ustnice.</p>
Barva	Monochrome Color	<p>Dodajte odtenek slikam, če uporabljate enobarvne načine.</p> <p>[N:Normal]: ustvari navadno črno-belo sliko.</p> <p>[S:Sepia]: snemajte v enobarvnem odtenku sepije.</p> <p>[B:Blue]: snemajte v enobarvnem odtenku modre.</p> <p>[P:Purple]: snemajte v enobarvnem odtenku vijolične.</p> <p>[G:Green]: snemajte v enobarvnem odtenku zelene.</p>
     	 CPicture mode	<p>Izberite način slike, ki ga želite prilagoditi, ko uporabljate [Custom].</p> <p>[i-Enhance], [Vivid], [Natural], [Muted], [Portrait], [Monochrome]</p>







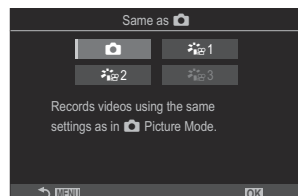

	Color Creator	Obrnite sprednji vrtljivi gumb, da prilagodite odtenek. Obrnite zadnji vrtljivi gumb, da prilagodite zasičenost. Za ponastavitev kompenzacije osvetlitve pritisnite in zadržite tipko OK .
Effect	Add Effects	Dodajte učinke umetniškemu filtru. Učinki, ki jih lahko dodate, se razlikujejo glede na umetniški filter. Z nekaterimi umetniškimi filtri lahko prilagajate možnosti Barvni filter in Monokromatska barva.
Barva	Partial Color	Izbere delno barvo umetniškega filtra.





- ⓘ Umetniški filtri se uporabijo samo za kopijo JPEG. Namesto formata **[RAW]** je za kakovost slike samodejno izbran format **[RAW+JPEG]**.
- ⓘ Odvisno od prizora, učinki nekaterih nastavitev morda niso vidni, v drugih primerih pa so tonski prehodi lahko razbiti ali je slika bolj »zrnata«.
- 🔧 V meniju **[Picture Mode Settings]** (P.234) lahko izberete, ali želite prikazati vsak način slike ali ga želite skriti.

Nastavljanje možnosti Picture Mode

1. V meniju izberite [ **Picture Mode**].
2. Poudarite element s tipkami $\triangle \nabla \triangleleft \triangleright$.



	Same as 	Videoposnetki se snemajo z enakimi nastavitvami, kakor so konfigurirane v  Picture Mode.
	 1 Flat	Videoposnetki so posneti z uporabo krivulje odtenka, prilagojenega gradaciji barve.
	 2 OM-Log400	Videoposnetki so posneti z uporabo dnevniške datoteke krivulje odtenka za večjo svobodo med gradacijo barve.
	 3 HLG	Videoposnetki se snemajo z visokodinamičnim obsegom, ki proizvaja slike, kakor jih vidite s prostim očesom pri predvajanju z združljivo opremo.

- ⚠ [ **HLG**] ne morete izbrati, če je možnost [ **Video Codec**] (P.224) nastavljena na [**H.264**].
- ⚠ [ in [ **Flat**] ne morete izbrati, če je možnost [ **Video Codec**] (P.224) nastavljena na [**H.265**].

Izbiranje prikazov možnosti pri izbiri načina slike (📷 Picture Mode Settings)

PASMB 

Prikažete lahko samo možnosti, ki jih potrebujete pri izbiri načina slike.

🔗 Za podrobnosti o načinih slike si oglejte »Možnosti obdelave (📷 Picture Mode / 📷 Picture Mode)« (P.227).

Meni

- MENU → 📷₁ → 2. Picture Mode/WB → 📷 Picture Mode Settings

1. Izberite način slike, za katerega želite, da se prikaže, in zraven njega postavite kljukico (✓).
 - S tipkama Δ ▽ izberite možnost in pritisnite tipko **OK**, da zraven možnosti postavite kljukico (✓). Ponovno pritisnite tipko **OK**, da odstranite kljukico.

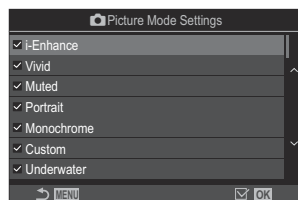

Prikaz nastavitve načina slike

Prilagajanje barve (WB (Ravnovesje beline))

P A S M B 





Ravnovesje beline (WB) zagotavlja, da bodo beli predmeti na posnetkih videti beli. Nastavitev **[Auto]** je primerna za večino okoliščin, vendar lahko glede na vir svetlobe izberete tudi druge vrednosti, če nastavitev **[Auto]** ne zagotavlja želenih rezultatov ali pa če želite posnetkom dodati barvni odtonek.



Nastavljanje ravnovesja beline

Super nadzorna plošča

- **OK** ➔ Ravnovesje beline

Meni

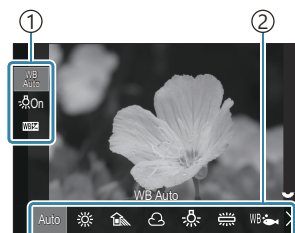

- **MENU** ➔  1 ➔ 2. Picture Mode/WB ➔  WB
- **MENU** ➔  2 ➔ 2. Picture Mode/WB ➔  WB

1. Način WB izberite z zadnjim vrtljivim gumbom ali tipkama  .



Prikaz nastavitve WB

- ① Element
- ② Ravnovesje beline

2. Za nastavitev podrobnih možnosti izbranega načina slike izberite možnost s tipkama  .

Auto	WB Auto	<p>Večina normalnih prizorov (prizori s predmeti, ki so beli ali blizu beli barvi)</p> <ul style="list-style-type: none">• Ta način je priporočen v večini situacij.• Izberete lahko ravnovesje beline, ki bo uporabljeno pod svetlobo volframove žarnice (P.242).
	Sončno	<p>Zunanji prizori s sončno svetlobo, sončni zahod, ognjemet</p> <ul style="list-style-type: none">• Barvna temperatura je nastavljena na 5300K.

	Senca	Dnevni posnetki motivov v senci <ul style="list-style-type: none"> • Barvna temperatura je nastavljena na 7500K.
	Oblačno	Posnetki, posneti podnevi pod oblačnim nebom <ul style="list-style-type: none"> • Barvna temperatura je nastavljena na 6000K.
	Volframova žarnica	Motivi pod svetlobo iz volframove žarnice <ul style="list-style-type: none"> • Barvna temperatura je nastavljena na 3000K.
	Fluorescentna	Motivi pod fluorescentno svetlobo <ul style="list-style-type: none"> • Barvna temperatura je nastavljena na 4000K.
WB 	Underwater	Fotografiranje pod vodo
WB 	WB bliskavica	Viri svetlobe z isto barvno temperaturo kot blisk svetlobe <ul style="list-style-type: none"> • Barvna temperatura je nastavljena na 5500K.
   	WB z enim dotikom 1–4	Situacije, v katerih želite nastaviti ravnovesje beline za določen motiv <ul style="list-style-type: none"> • Barvna temperatura je nastavljena na vrednost, izmerjeno iz belega predmeta pod osvetlitvijo, ki bo uporabljena na končni fotografiji (P.238).
CWB	WB po meri	Situacije, v katerih lahko prepoznate primerno barvno temperaturo <ul style="list-style-type: none"> • Izberite barvno temperaturo.

Fino prilagajanje ravnovesja beline vsakega načina WB

Lahko fino nastavljate nastavitve ravnovesja beline. Prilagoditve lahko izvedete ločeno.

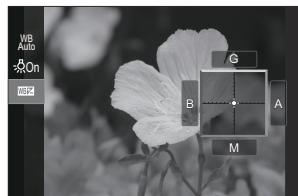

1. Konfigurirajte možnosti.

- Pritisnite tipki Δ ∇ na prikazu nastavitve WB (P.235), da izberete možnost, ki jo želite prilagoditi.







<p>WB AUTO Keep Warm Color (samo, ko se uporablja WB Auto)</p>	<p>[Off]: fotoaparati potlačijo tople odtenke, ki jih proizvede volframova žarnica, ko je nastavljena možnost WB Auto.</p> <p>[On]: fotoaparati ohranijo tople odtenke, ki jih proizvede volframova žarnica, ko je nastavljena možnost WB Auto.</p>
<p>WB (Kompenzacija WB)</p>	<p>Za prilagoditev osi »jantarjeva-modra« uporabite sprednji vrtljivi gumb ali tipki \triangleleft \triangleright. S premikanjem indikatorja ($- \oplus -$) bližje A boste dodali rdeč odtenek, s premikanjem indikatorja bližje B pa moder odtenek.</p> <p>Za prilagoditev osi »zelena-magenta« uporabite zadnji vrtljivi gumb ali tipki Δ ∇. S premikanjem indikatorja ($- \oplus -$) bližje G boste dodali zelen odtenek, s premikanjem indikatorja bližje M pa odtenek magente.</p> <p>Ko izvedete WB (Kompenzacija nastavitve beline), se zraven ikone načina WB prikaže oznaka (*).</p> <p>Če pritisnete tipko INFO v načinu fotografije, lahko posnamete testno fotografijo s trenutno konfiguracijo. Za povratek na zaslon z nastavitvami ponovno pritisnite tipko INFO.</p> <p>Za ponastavitev kompenzacije osvetlitve pritisnite in zadržite tipko OK.</p> <p> Natančno nastavljanje ravnovesja beline za vse načine ravnovesja beline naenkrat. [All WB] (P.241)</p>
<p>Kelvin (samo za WB po meri)</p>	<p>Nastavite lahko barvno temperaturo. [2000K] – [14000K]</p>



Ravnovesje beline z enim dotikom

Ravnovesje beline izmerite tako, da v kader zajamete list belega papirja ali drug bel predmet, osvetljen s svetlobo, ki jo boste uporabili v končni fotografiji. To možnost uporabite za fino nastavitve ravnovesja beline, če težko dosežete zelene rezultate z izravnavo ravnovesja beline ali prednastavljenimi možnostmi ravnovesja beline, kot so  (sončna svetloba) ali  (oblačno). Fotoaparati shranijo izmerjeno vrednost za hitri odpoklic, če je potrebno.

Nastavitve za fotografiranje in snemanje lahko shranite ločeno.

1. Na prikazu nastavitve WB izberite , ,  ali  (ravnovesje beline z enim dotikom 1, 2, 3 ali 4).
2. Izberite  Nastavi.
3. Na sredini zaslona kadrirajte kos brezbarvnega (belega ali sivega) papirja.
 - Kos papirja kadrirajte tako, da zapolni zaslon. Zagotovite, da je brez senčenja.
 - Pritisnite tipko **INFO**.
 - Zaslon za nastavitve ravnovesja beline z enim pritiskom izgine.
4. Poudarite **[Yes]** in pritisnite tipko **OK**.
 - Nova vrednost se shrani kot možnost prednastavljene nastavitve ravnovesja beline.
 - Nova vrednost je shranjena do ponovnega merjenja za nastavitve ravnovesja beline z enim pritiskom. Ko boste izklopili fotoaparata, podatki ne bodo izbrisani.

Merjenje ravnovesja beline s tipko za ravnovesje beline z enim dotikom ()

Dodelitev  tipki omogoča, da se krmilnik uporablja za merjenje ravnovesja beline. Po privzeti nastavitvi lahko tipko  uporabite za merjenje ravnovesja beline med fotografiranjem. Za merjenje ravnovesja beline med snemanjem videoposnetka morate najprej ravnovesje beline z enim dotikom krmilniku dodeliti z možnostjo  **Button Function** (P.342).

1. Na sredini zaslona kadrirajte kos brezbarvnega (belega ali sivega) papirja.
 - Kos papirja kadrirajte tako, da zapolni zaslon. Zagotovite, da je brez senčenja.

- 2.** Zadržite tipko, kateri je dodeljeno ravnovesje beline z enim dotikom, in popolnoma pritisnite sprožilec.

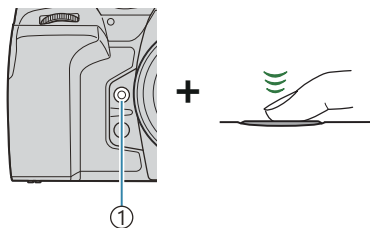

① Tipka za ravnovesje beline po meri z enim dotikom (👆)

- Pri snemanju videoposnetkov pritisnite tipko za ravnovesje beline z enim dotikom, da nadaljujete s 3. korakom.
- Pozvani boste k izbiri možnosti ravnovesja beline z enim dotikom, ki bo uporabljena za shranjevanje nove vrednosti.

- 3.** Z uporabo Δ ∇ poudarite možnost in pritisnite tipko **OK**.

- Nova vrednost bo shranjena kot vrednost za izbrano nastavitev in fotoaparati bo odprl prikaz snemanja.

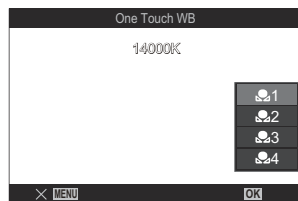

Zaklepanje ravnovesja beline v načinu videoposnetka (Button Function: ^{WB}AUTO Lock)

PASMB 

Ko je fotoaparat v načinu snemanja in je ravnovesje beline nastavljeno na **[WB Auto]**, lahko zaklenete ravnovesje beline, da preprečite njegovo spreminjanje, tudi če se motiv ali osvetlitev spremeni.

 Tipki morate dodeliti WB Lock in pri tem uporabiti možnost **[Button Function]** (P.342).

Tipka

- Tipka, ki ji je bila dodeljena možnost **[^{WB}AUTO Lock]**

Ko pritisnete tipko, se ravnovesje beline zaklene s trenutno izbranimi nastavitvami, na levi strani »WBAuto« pa se prikaže »Lock«. Ko ponovno pritisnete tipko, se zaklep sprosti.









Fino prilagajanje ravnovesja beline (All

 /  All 

PASMB 

Natančno nastavljanje ravnovesja beline za vse načine ravnovesja beline naenkrat.

Meni

- MENU →  1 → 2. Picture Mode/WB →  All 
- MENU →  → 2. Picture Mode/WB →  All 

All

Za prilagoditev osi »jantarjeva-modra« uporabite sprednji vrtljivi gumb ali tipki <D>.

S premikanjem indikatorja (-+) bližje A boste dodali rdeč odtenek, s premikanjem indikatorja bližje B pa moder odtenek.

Za prilagoditev osi »zelena-magenta« uporabite zadnji vrtljivi gumb ali tipki Δ ▽.

S premikanjem indikatorja (-+) bližje G boste dodali zelen odtenek, s premikanjem indikatorja bližje M pa odtenek magente.

Ko izvedete kompenzacijo temperature beline za »All«, se zraven ikone načina WB prikaže oznaka (*).



Za ponastavitev kompenzacije osvetlitve pritisnite in zadržite tipko **OK**.

Ohranitev toplih tonov osvetlitve z volframovo žarnico v načinu WB Auto mode (📷^{WB}_{AUTO} Keep Warm Color/^{WB}_{AUTO} Keep Warm Color)

PASMB 



Izberite, kako fotoaparati prilagodi ravnovesje beline za slike, posnete pri svetlobi volframove žarnice s samodejno nastavitvijo ravnovesja beline.

Meni

- MENU → 📷₁ → 2. Picture Mode/WB → 📷^{WB}_{AUTO} Keep Warm Color
- MENU →  → 2. Picture Mode/WB → ^{WB}_{AUTO} Keep Warm Color

Off Fotoaparati potlačijo tople odtenke, ki jih proizvede volframova žarnica.

On Fotoaparati ohranijo tople odtenke, ki jih proizvede volframova žarnica.

 Nastavitve ravnovesja beline lahko fino prilagodite.  »[Fino prilagajanje ravnovesja beline vsakega načina WB](#)< (P.237)

Ravnesje beline bliskavice (⚡ +WB)

P A S M B 

Izberite ravnesje beline, ki bo uporabljeno za fotografije, posnete z bliskavico. Namesto uporabe nastavitve, prilagojene za osvetlitev z bliskavico, se lahko odločite za podelitev prednosti vrednosti, ki je izbrana za fotografiranje brez bliskavice. To možnost uporabite za samodejni preklp iz ene nastavitve ravnesja beline na drugo, ko morate pogosto omogočati in onemogočati bliskavico.

Meni

- MENU →  → 2. Picture Mode/WB → ⚡ +WB

Off	Fotoaparati uporabi vrednost, ki je trenutno izbrana za ravnesje beline.
WB Auto	Fotoaparati uporablja samodejno ravnesje beline ([Auto]).
WB ⚡ 5500K	Fotoaparati uporablja ravnesje beline bliskavice ([WB⚡]).

Nastavljanje formata reprodukcije barv (Color Space)

P A S M B 

Izberete lahko format za zagotovitev, da se barve pravilno reproducirajo, ko so posnetki ponovno ustvarjeni na zaslonu ali z uporabo tiskalnika.

Meni

• MENU →  1 → 2. Picture Mode/WB → Color Space

sRGB	Standardiziran barvni prostor mednarodne organizacije za standarde. Na splošno je podprt na različnih zaslonih, tiskalnikih, digitalnih fotoaparatih in računalniških aplikacijah. Ta nastavitev se priporoča v večini primerov.
Adobe RGB	Proizvaja lahko širši spekter barv kot sRGB. Natančna reprodukcija barv je na voljo samo s programsko opremo in napravami (zasloni, tiskalniki ipd.), ki podpirajo ta standard. Na začetku imena datoteke se pojavi podčrtaj (»_«) (npr., »_xxx0000.jpg«).

ⓘ Možnost **[Adobe RGB]** ni na voljo v načinu HDR ali načinu videoposnetkov () oz. ko je za način slike izbran umetniški filter.

Možnosti predogleda za [📷 Picture Mode] (🔍📷 View Assist)

P A S M B 📷

Zaslon je mogoče prilagoditi za enostaven ogled, ko je za možnost [📷 Picture Mode] (P.233) izbrana možnost [🔍📷 1 Flat] ali [🔍📷 2 OM-Log400].

Meni

• MENU ➔ 📷 ➔ 2. Picture Mode/WB ➔ 🔍📷 View Assist

On Prilagodite sliko za enostaven ogled. Barva indikatorjev na prikazu se lahko spremeni.



Off Za enostaven ogled ne prilagodite slike.

- ⓘ Ta možnost velja samo za prikaz, ne za dejanske datoteke videoposnetka.
- ⓘ Ta možnost ne velja, ko na fotoaparatu predvajate videoposnetke, posnete z uporabo možnosti [🔍📷 1 Flat] ali [🔍📷 2 OM-Log400]. Ne velja, ko si videoposnetke ogledate na televiziji.
- 🔍 Histogram (P.49) in zebrost vzorec (P.295) sta obdelana na podlagi slike, preden se uporabi Pomoč pri ogledu.

Posebni načini fotografiranja (računalniški načini)

Snemanje fotografij v višji ločljivosti (High Res Shot)

P A S M B 

Snemanje pri ločljivosti, višji od tiste, ki je nastavljena za slikovni senzor. Fotoaparati posname niz posnetkov med gibanjem slikovnega senzorja in jih združi v eno sliko visoke ločljivosti. To možnost uporabite za zajem podrobnosti, ki običajno ne bi bile vidne niti pri visoki povečavi. Ko je omogočena možnost Posnetek visoke ločljivosti, lahko način kakovosti posnetka za način Posnetek visoke ločljivosti izberete z uporabo možnosti [ ] (P.218).

Tipka

-  tipka

Meni

- MENU →  → 1. Computational Modes → High Res Shot

Omogočanje posnetka visoke ločljivosti

1. Uporabite tipki Δ ∇ , da izberete [**High Res Shot**], in pritisnite tipko **OK**.

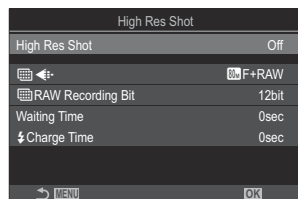

Prikaz nastavitev posnetka visoke ločljivosti

2. S tipkama <|> izberite [On📷] (stativ) ali [On📷] (iz roke) in pritisnite tipko **OK**.

Off	Posnetek visoke ločljivosti je onesposobljen.
On📷 (stativ)	Fotografirajte tako, da je fotoaparat pritrjen na stativ. Fotografija RAW je posneta v 80 M (10368 × 7776).
On📷 (ročno)	Fotografirajte tako, da fotoaparat držite v rokah. Fotografija RAW je posneta v 50 M (8160 × 6120).

3. Prikaz se vrne na prikaz nastavitve Posnetek visoke ločljivosti

🔊 Ko nastavljate s tipko, lahko s tipko  vklapljate in izklapljate to funkcijo.



Med pritiskom tipke  lahko preklapljate med [On📷] (stativ) in [On📷] (iz roke), tako da zavrtite sprednji ali zadnji vrtljivi gumb.

Konfiguriranje posnetka visoke ločljivosti

1. Konfigurirajte možnosti.

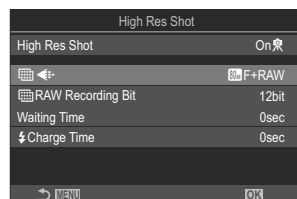
- Za izbiro elementa pritisnite tipki Δ ∇ in pritisnite tipko **OK**, da prikažete meni z nastavitvami.
- Ko konfigurirate možnosti, pritisnite tipko **OK**, da se vrnete na prikaz nastavitve Posnetek visoke ločljivosti





 	Izberite kakovost slike posnetka visoke ločljivosti (P218).
 RAW Recording Bit	Izberite bitno globino za ustvarjene slike RAW. [12bit]/[14bit] 🔊 Slika [14bit] bo imela bogatejše odtenke, vendar bo velikost datoteke večja, čas naknadne obdelave pa daljši kot pri sliki [12bit] . Izberite slike, ki jih boste pozneje uredili na računalniku.
Waiting Time	Nastavite, kako dolgo bo fotoaparat čakal, preden bo sprostil sprožilec, ko pritisnete sprožilec do konca. Uporabite to možnost, da preprečite učinek tresenja fotoaparata, povzročen zaradi pritiskanja sprožilca.

⚡ Charge Time

Izberite, kako dolgo naj fotoaparati čaka, da se bliskavica med posnetki naloži, ko uporabljate enoto bliskavice, ki ni posebej oblikovana za uporabo s fotoaparatom.

Fotografiranje

1. Pritisnite tipko **MENU**, da zaprete prikaz nastavitve Posnetek visoke ločljivosti in se vrnete na zaslon fotografiranja.

- Prikaže se ikona . Ikona  utripa, če fotoaparati ni stabilen. Ikona  preneha utripati, ko je fotoaparati stabilen in pripravljen na snemanje.



- Po omogočanju funkcije posnetka visoke ločljivosti, preverite možnost, izbrano za kakovost slike. Kakovost slike lahko prilagodite na super nadzorni plošči.
- Ko je možnost [ **RAW Recording Bit**] nastavljena na **[14bit]**, se zraven »RAW« za kakovost slike prikaže oznaka (*).



2. Sprostite sprožilec.

- Snemanje je končano, ko zelena ikona  izgine iz zaslona.
 - Ko je snemanje končano, bo fotoaparati samodejno ustvaril sestavljeno sliko. Med tem postopkom bo prikazano sporočilo.
-
- Izberite med načinoma JPEG (**80m** F, **50m** F ali **25m** F) in RAW+JPEG. Ko je kakovost slike nastavljena na RAW+JPEG, fotoaparati shrani posamezno sliko RAW (razširitev ».ORI«) preden jo združi s visokoločljivostnim fotografiranjem. Predhodno kombinirane slike RAW je mogoče predvajati z uporabo najnovejše različice aplikacije OM Workspace.

- ⚠ Možnosti **80m**F in **80m**F+RAW nista na voljo, ko je možnost **[On 📷]** (Iz roke) izbrana kot metoda snemanja.
- ⚠ Možnost **[S-IS Off]** se za **[📷 Image Stabilizer] (P211)** izbere samodejno, če je izbrana možnost **[On 📷]** (stativ), če pa je izbrana možnost **[On 📷]** (Iz roke), se izbere možnost **[S-IS Auto]**.
- ⚠ Najdaljši čas čakanja za možnost **[On 📷]** (Iz roke) je omejen na 1 sekundo.
- ⚠ Med fotografiranjem z bliskavico RC je najdaljši čas čakanja bliskavice 4 sekunde in način nadzora bliskavice je nastavljen na **[Manual]**.
- ⚠ Naslednjega ne morete uporabiti:
 - večkratna osvetlitev, kompenzacija trapezoida, kadriranje, sestavljanje ostrine, popravek ribjih oči in HDR, snemanje brez utripanja, snemanje ND v živo, snemanje GND v živo
- ⚠ Ko je možnost **[High Res Shot]** nastavljena na **[On 📷]** (stativ), postane **[Time Lapse Movie] [Off]**.
- ⚠ Ko je posnetek visoke ločljivosti omogočen, je **[Drive]** nastavljen na **[📷]** (Silent Single).
Nastavite lahko **[📷 12s]** (Tih samosprožilec 12 s), **[📷 2s]** (Tih samosprožilec 2 s) in **[📷 C]** (Tih samosprožilec po meri).
- ⚠ Fotografije, posnete z umetniškim filtrom, izbranim za način slike, bodo posnete v načinu **[Natural]**.
- ⚠ Kakovost slike lahko pade pri utripajočih virih svetlobe, kot npr. pri fluorescentnih ali LED lučeh.
- ⚠ Če fotoaparatus ne more posneti kompozitne slike zaradi zameglitve ali drugih dejavnikov in če je za kakovost slike izbrana možnost **[JPEG]**, potem bo prvi posnetek posnet v formatu JPEG. Če je izbrana možnost **[RAW+JPEG]**, bo fotoaparatus posnel dve kopiji prvega posnetka, eno v formatu RAW (.ORF), drugo pa v formatu JPEG.

Upočasnitev sprožilca v svetli svetlobi (Live ND Shooting)

P A S M B 

Fotoaparāt združi niz osvetlitev, da ustvari eno sliko, ki je videti, kot da je posneta pri nizki hitrosti sprožilca.

Omogočanje snemanja ND v živo

Meni

- MENU →  2 → 1. Computational Modes → Live ND Shooting

1. Uporabite tipki Δ ∇ , da izberete **[Live ND Shooting]**, in pritisnite tipko **OK**.

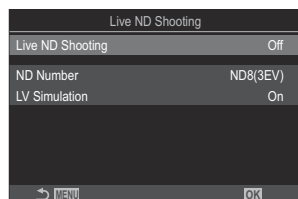

Prikaz nastavitv snemanja ND v živo

2. Z uporabo tipk Δ ∇ poudarite možnost **[On]** in pritisnite tipko **OK**.

Off	Fotografije se posnamejo brez uporabe te funkcije.
On	Fotografije se posnamejo z omogočenim učinkom počasnega sprožilca.

3. Prikaz se vrne na prikaz nastavitv snemanja ND v živo.

Konfiguriranje snemanja ND v živo

1. Konfigurirajte možnosti.

- Za izbiro elementa pritisnite tipki Δ ∇ in pritisnite tipko **OK**, da prikazete meni z nastavitvami.
- Ko konfigurirate možnosti, pritisnite tipko **OK**, da se vrnete na prikaz nastavitvev snemanja ND v živo.

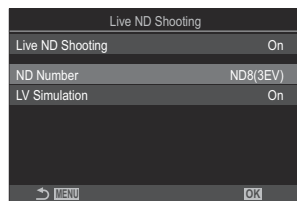

ND Number	Izberite vrsto filtra ND; fotoaparati jo bo pretvoril v vrednost osvetlitve in zmanjšal osvetlitev pri tem obsegu. Možnosti so na voljo v korakih po 1 EV: [ND2(1EV)] , [ND4(2EV)] , [ND8(3EV)] , [ND16(4EV)] , [ND32(5EV)] , [ND64(6EV)] , [ND128(7EV)]
LV Simulation	Izberite, ali želite prikazati predogled učinka izbranega filtra pri trenutni hitrosti sprožilca. [Off] : uporabite standardni prikaz fotografiranja. [On] : učinki hitrosti sprožilca se prikazujejo na zaslonu.

Fotografiranje

1. Pritisnite tipko **MENU**, da zaprete prikaz nastavitvev snemanja ND v živo in se vrnete na zaslon fotografiranja.

- Na zaslonu se prikaže ikona.



2. Med predogledom rezultatov na zaslonu prilagodite hitrost sprožilca.

- Hitrost sprožilca prilagodite z uporabo zadnjega vrtljivega gumba.
- Najmanjša razpoložljiva hitrost sprožilca je odvisna o izbranega filtra ND.

[ND2(1EV)]: 1/60 s

[ND4(2EV)]: 1/30 s

[ND8(3EV)]: 1/15 s

[ND16(4EV)]: 1/8 s

[ND32(5EV)]: 1/4 s

[ND64(6EV)]: 1/2 s

[ND128(7EV)]: 1 s

- Če je za nastavitve **[LV Simulation]** izbrana možnost **[On]**, lahko učinek sprememb hitrosti sprožilca pregledate na zaslonu.
- Fotoaparati potrebuje časovno obdobje, ki je enakovredno izbrani hitrosti sprožilca, da proizvede rezultate **[LV Simulation]**, ki so podobni končni sliki.
- Ko čas, ki je enakovreden izbrani hitrosti sprožilca, poteče, se del »LV« na ikoni na zaslonu spremeni v zeleno barvo.
Ko je ikona zelena, je zaslon podoben končni fotografiji.
- Sprememba kompenzacije osvetlitve ali hitrosti sprožilca ponastavi prikaz **[LV Simulation]**.



①

① Hitrost sprožilca

3. Sprostite sprožilec.

- Za zaključek filtra ND fotografiranja v živo na prikazu **[Live ND Shooting]** v izberite **[Off]**.

⚠ **[Frame Rate]** bo med fotografiranjem ND v živo **[Normal]**.

⚠ Zgornja omejitev za **[ISO]** med snemanjem ND v živo je ISO 800. To velja tudi, če je za **[ISO]** nastavljena možnost **[Auto]**.

⚠ Naslednjega ne morete uporabiti:

- Fotografiranje z bliskavico, HDR, posnetek visoke ločljivosti, večkratna osvetlitev, kompenzacija trapezoida, kadriranje, sestavljanje ostrine, snemanje s časovnim intervalom, skeniranje utripanja **[U]**, fotografiranje brez utripanja, popravek Fisheye in snemanje GND v živo.

⚠ Ko je snemanje ND v živo omogočeno, je **[Drive]** nastavljen na **[Silent Single]**. Nastavite lahko **[12s]** (Tihi samosprožilec 12 s), **[2s]** (Tihi samosprožilec 2 s) in **[C]** (Tihi samosprožilec po meri).

⚠ Za razliko od fizičnih filtrov ND, filter ND v živo ne zmanjšuje količine svetlobe, ki doseže senzor slike, zato so lahko zelo svetli motivi preveč izpostavljeni.

Fotografiranje prizorov z visokim kontrastom (Live GND Shooting)

PASMB 

Fotoparat združi niz osvetlitev, da ustvari eno sliko. To poveča količino vidnih podrobnosti na poudarkih in sencah visokokontrastnih prizorov, kot so pokrajine. Prilagodite stopnjo učinka, medtem ko gledate na zaslon.

Omogočanje snemanja GND v živo

Meni

- MENU →  2 → 1. Computational Modes → Live GND Shooting

1. Uporabite tipki Δ ∇ , da izberete **[Live GND Shooting]**, in pritisnite tipko **OK**.

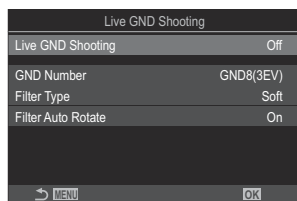

Prikaz nastavitve snemanja
GND v živo

2. Z uporabo tipk Δ ∇ poudarite možnost **[On]** in pritisnite tipko **OK**.

Off	Fotografije se posnamejo brez snemanja GND v živo.
On	Fotografije se posnamejo s snemanjem GND v živo.

3. Prikaz se vrne na prikaz nastavitve Snemanje GND v živo.

Konfiguriranje snemanja GND v živo

1. Konfigurirajte možnosti.

- Za izbiro elementa pritisnite tipki Δ ∇ in pritisnite tipko **OK**, da prikažete meni z nastavitvami.
- Ko konfigurirate možnosti, pritisnite tipko **OK**, da se vrnete na prikaz nastavitve Snemanje GND v živo.

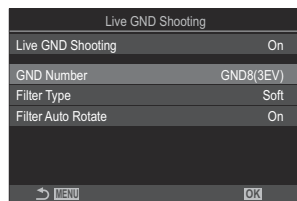

GND Number	Potemni (zatemni) del zaslona v skladu s konfigurirano količino. [GND2(1EV)], [GND4(2EV)], [GND8(3EV)]
Filter Type	Konfigurira obseg gradacije mej med območji, za katere se učinek uporabi (zatemnjena območja), in območji, za katere se učinek ne uporabi (območja z nespremenjeno svetlostjo). [Soft], [Medium], [Hard] [Soft] sproži širšo gradacijo kot [Medium] in lahko zamegli meje med svetlimi in temnimi območji. [Hard] sproži ožjo gradacijo kot [Medium] in naredi meje med svetlimi in temnimi območji jasnejše.
Filter Auto Rotate	Izberite, ali želite zavrteti kot meje gradacije glede na ležečo/pokončno usmeritev fotoaparata. [On]: kot meje gradacije se samodejno spremeni, ko spremenite usmeritev fotoaparata. [Off]: kot meje gradacije se ne spremeni, ko spremenite usmeritev fotoaparata.

Fotografiranje

1. Pritisnite tipko **MENU**, da zaprete prikaz nastavitve Snemanje GND v živo in se vrnete na zaslon fotografiranja.

- Na zaslonu se prikažejo številka GND, vrsta filtra in ☉, ki označuje stran, za katero se učinek uporabi.
- Črna stran ikone ☉ prikazuje stran, za katero se učinek uporabi (zatemnjena stran).



① Meja

2. Kot in položaj meje prilagodite med pregledovanjem učinkov na zaslonu.

- Prilagodite kot meje z uporabo sprednjega in zadnjega vrtljivega gumba. Sprednji gumb prilagodi kot v korakih po 15°, zadnji gumb pa v korakih po 1°.
- Položaj meje prilagodite z uporabo smernih tipk.
- Za ponastavitev kot in položaja meje pritisnite in zadržite tipko **OK**.
- Najmanjša razpoložljiva hitrost sprožilca je odvisna o izbranega filtra GND.

[GND2(1EV)]: 1/16000 s

[GND4(2EV)]: 1/8000 s

[GND8(3EV)]: 1/4000 s

- ⓘ Nastavitve **[Image Aspect]** (P.225) in **[Digital Tele-converter]** (P.266) se ne uporabijo za ogled v živo na zaslonu za prilagoditev meje (uporabijo pa se za shranjeno sliko).
- ⓘ Če za **[Image Aspect]** ali **[On]** in **[Digital Tele-converter]** ni izbrana možnost **[4:3]**, se na zaslonu prikaže okvir, ki prikazuje območje, ki bo prikazano na posnetku.

3. Pritisnite tipko **INFO**, da prilagodite zaslonko, hitrost sprožilca in druge nastavitve snemanja.

- Fotoaparar se bo vrnil na standardni prikaz fotografiranja.
- Večkrat pritisnite tipko **INFO**, da se vrnete na prikaz snemanja GND v živo, prikazan v koraku 1.

4. Sprostite sprožilec.

- Za zaključek fotografiranja GND v živo na prikazu [**Live GND Shooting**] izberite [**Off**].

⌚ Če fotografirate takoj, ko se prikaže prikaz fotografiranja ali med povečevanjem, slike morda ne bodo posnete z optimalno osvetlitvijo. Pred fotografiranjem si rezultate oglejte na zaslonu.

⌚ Na kompoziciji se lahko pojavi »šum« v obliki črt, če je na sliki močan vir svetlobe.

⌚ Zgornja omejitev za [**ISO**] med snemanjem GND v živo je ISO 3200. Zgornja omejitev je ISO 1600, če je za [**ISO**] izbrana možnost [**Auto**].

⌚ Naslednjega ne morete uporabiti:

- Fotografiranje z bliskavico, HDR, posnetek visoke ločljivosti, večkratna osvetlitev, kompenzacija trapezoida, kadriranje, sestavljanje ostrine, snemanje s časovnim intervalom, skeniranje utripanja , fotografiranje brez utripanja, popravek Fisheye, snemanje ND v živo, zaznavanje motiva

⌚ Ko je snemanje GND v živo omogočeno, je [**Drive**] nastavljen na [**☑**] (Silent Single). Nastavite lahko [**☑12s**] (Tih samosprožilec 12 s), [**☑2s**] (Tih samosprožilec 2 s) in [**☑C**] (Tih samosprožilec po meri).

⌚ Fotografije, posnete s filtrom [**i-Enhance**] ali filtrom, izbranim za način slike, so posnete v načinu [**Natural**].

⌚ Fotoaparati za način samodejnega ostrenja samodejno izbere možnost [**S-AF**] (P.103) namesto možnosti [**C-AF**] in [**C-AF+TR**], ter [**S-AF MF**] namesto možnosti [**C-AF MF**] in [**C-AF+TR MF**].

⌚ [**LV Mode**] (P.371) je nastavljen na [**Standard**], [**Night Vision**] (P.372) pa na [**Off**].

Povečevanje globine polja (Focus Stacking)

P A S M B 

Združite več slik za globino polja, večjo kot jo je mogoče pridobiti z enim posnetkom. Fotoaparata zajame niz posnetkov na razdalji osredotočanja tako pred in za trenutnim položajem osredotočanja in ustvari enojni posnetek iz območij, ki so v ostrenju vsakega posnetka.

To možnost izberite, če želite, da so vsa območja motiva izostrena na fotografijah, posnetih na kratkih razdaljah ali z velikimi zaslonkami (nizke f-številk). Slike so posnete v tistem načinu z uporabo elektronskega sprožilca.

- ⓘ Sestavljena slika je posneta v formatu JPEG, ne glede na možnost, izbrano za kakovost slike.
- ⓘ Sestavljena slika je povečana za 7 % vodoravno in navpično.
- ⓘ Snemanje se konča, če prilagodite ostrenje ali povečavo po pritisku sprožilca do konca, kar predstavlja začetek fotografiranja s sestavljanjem ostrine.
- ⓘ Če sestavljanje ostrine ne uspe, bo fotoaparata posnel izbrano število slik brez ustvarjanja sestavljene slike.
- ⓘ Ta možnost je na voljo samo z objektiv, ki podpirajo sestavljanje ostrine. Za informacije o združljivih objektivih obiščite našo spletno stran.
- ⓘ Fotografije, posnete z umetniškim filtrom, izbranim za način slike, so posnete v načinu **[Natural]**.

Meni

- MENU →  1. Computational Modes → Focus Stacking

Omogočanje sestavljanja ostrine

1. Uporabite tipki $\Delta \nabla$, da izberete **[Focus Stacking]**, in pritisnite tipko **OK**.

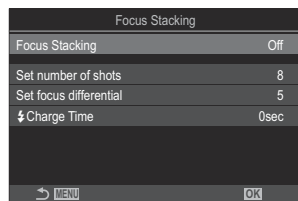

Prikaz nastavitve sestavljanja ostrine

2. Z uporabo tipk $\Delta \nabla$ poudarite možnost **[On]** in pritisnite tipko **OK**.

Off	Fotografije se posnamejo brez uporabe te funkcije.
On	Fotografije se posnamejo s povečano globino polja.

3. Prikaz se vrne na prikaz nastavitve sestavljanja ostrine.

Konfiguriranje sestavljanja ostrine

1. Konfigurirajte možnosti.

- Za izbiro elementa pritisnite tipki $\Delta \nabla$ in pritisnite tipko **OK**, da prikažete meni z nastavitvami.
- Ko konfigurirate možnosti, pritisnite tipko **OK**, da se vrnete na prikaz nastavitve sestavljanja ostrine.

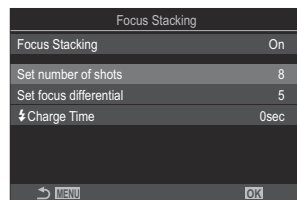

Set number of shots	Izberite število posnetkov, ki jih želite posneti z različnimi položaji ostrenja. [3] – [15]
Set focus differential	Izberite obseg, ki ga fotoaparati prilagaja pri vsakem posnetku. [1] – [10]
\downarrow Charge Time	Izberite, kako dolgo naj fotoaparati čaka, da se bliskavica med posnetki naloži, ko uporabljate enoto bliskavice, ki ni posebej oblikovana za uporabo s fotoaparatom. [0sec] / [0.1sec] / [0.2sec] / [0.5sec] / [1sec] / [2sec] / [4sec] / [8sec] / [15sec] / [30sec]

Fotografiranje

1. Pritisnite tipko **MENU**, da zaprete prikaz nastavitev sestavljanja ostrine in se vrnete na zaslon fotografiranja.

- Na zaslonu se prikaže .
- Način slike bo nastavljen na **[Natural]**.
- Na zaslonu se bo prikazal okvir, ki nakazuje končni izrez. Posnetek sestavite tako, da je vaš motiv v okvirju.



2. Sprostite sprožilec.

- Ko je sprožilec pritisnjen do konca, bo fotoaparat samodejno posnel izbrano število posnetkov.

ⓘ Ko je možnost **[Focus Stacking]** nastavljena na **[On]**, postane možnost **[Flash Mode]** v načinu **[Silent [♥] Settings]** (P.205) **[Allow]**.

ⓘ Hitrost sinhronizacije bliskavice je nastavljena na 1/100 s. Hitrost sinhronizacije bliskavice bo 1/50 s, ko je **[ISO]** 16000 ali višja.

ⓘ Naslednjega ne morete uporabiti:

- HDR, posnetek visoke ločljivosti, večkratna osvetlitev, kompenzacija trapezoida, kadriranje, snemanje s časovnim intervalom, skeniranje utripanja , popravek Fisheye, snemanje ND v živo, snemanje GND v živo.

👉 Za zmanjšanje zameglitve zaradi tresenja fotoaparata priporočamo uporabo izbirnega daljinskega upravljalnika (P.465).

V načinu **[Silent [♥] Settings]** (P.205) lahko izberete, kako dolgo bo fotoaparat počakal s sprostitvijo sprožilca, potem ko je sprožilec pritisnjen do konca.

Snemanje HDR (Visok dinamični razpon) posnetkov (HDR)

PASMB 

Fotoaparāt spreminja osvetlitev v posnetkih, iz vsakega tonskega območja z najvišjo stopnjo izbere podrobnosti in jih združi, da ustvari eno sliko s širokim dinamičnim razponom. Če je na sliki prikazan motiv z visokim kontrastom, bodo ohranjene podrobnosti, ki bi se sicer izgubile v sencah ali poudarkih.

 Uporabite stativ ali podobne vrednosti, da nastavite fotoaparāt na kraju samem.

Meni

• MENU →  → 1. Computational Modes → HDR

Off	Funkcija HDR je onemogočena.
HDR1	Vsakič, ko posnamete fotografijo, bo fotoaparāt posnel niz posnetkov z različno osvetlitvijo in jih združil v eno sliko. Izberite [HDR1] za naravni videz rezultatov in [HDR2] za bolj slikovni učinek.
HDR2	<ul style="list-style-type: none">• Možnost [ISO] je stalna pri ISO 200.• Hitrosti sprožilca se lahko upočasnijo do 4 s. Snemanje se nadaljuje pri hitrostih do 15 s.• Način slike je nastavljen na [Natural] in barvni prostor na [sRGB].• Slike, obdelane v HDR, so posnete v formatu JPEG. Slike, posnete s kakovostjo slike [RAW], so posnete v formatu RAW + JPEG.
3f 2.0EV	Vsakič, ko posnamete sliko, bo fotoaparāt v nizih posnetkov izvedel različno osvetlitev. Ti posnetki ne bodo združeni v eno sliko. Posnetke lahko kljub temu združite s programsko opremo HDR na računalniku ali drugih napravah.
5f 2.0EV	
7f 2.0EV	
3f 3.0EV	<p>3f 2.0EV</p> <p>① Število posnetkov ② Obseg osvetlitve</p> <p>① ②</p>
5f 3.0EV	

- Na prikazu se pojavi »HDR«.



1. Sprostite sprožilec.

- Vsakič, ko pritisnete sprožilec, bo fotoaparat posnel izbrano število slik.
- V načinih **[HDR1]** in **[HDR2]** bo fotoaparatsamodejno združil posnetke v eno fotografijo.
- V načinih **P**, **A** in **S** je na voljo izravnava osvetlitve.

- ⓘ Slika, ki je med snemanjem prikazana na zaslonu ali iskalu, se razlikuje od končne slike HDR.
- ⓘ Kadar je v načinu **[HDR1]** ali **[HDR2]** izbrana počasnejša hitrost sprožilca, lahko pri končni sliki pride do šuma.
- ⓘ Ko je **[HDR1]** ali **[HDR2]** omogočeno, je **[Drive]** nastavljen na **[☑]** (Silent Single). Nastavite lahko **[👁️🕒12s]** (Tihi samosprožilec 12 s), **[👁️🕒2s]** (Tihi samosprožilec 2 s) in **[👁️🕒C]** (Tihi samosprožilec po meri).
- ⓘ Naslednjega ne morete uporabiti:
 - fotografiranje z bliskavico, kadriranje, sestavljanje ostrine, večkratna osvetlitev, fotografiranje s časovnim intervalom, kompenzacija trapezoida, filter ND v živo, popravek ribjih oči, posnetek visoke ločljivosti in snemanje GND v živo

Snemanje večkratne osvetlitve v enem posnetku (Multiple Exposure)

PASMB 

Posnemite dva posnetka in ju združite v eno sliko. Izbirno lahko zajamete posnetek in ga združite z obstoječo sliko, shranjeno na spominski kartici.

Sestavljena slika je zapisana s trenutnimi nastavitvami kakovosti slike. Za večkratne osvetlitve, ki vključujejo obstoječo sliko, lahko izbirate samo slike formata RAW.

☞ Če posnamete večkratno osvetlitev s formatom RAW, izbranim za , jo lahko nato določite za poznejše večkratne osvetlitve z uporabo nastavitve **[Overlay]**, kar vam omogoča ustvarjanje več osvetlitev, ki združujejo tri ali več fotografij.

Meni

- MENU →  2 → 1. Computational Modes → Multiple Exposure

Omogočanje večkratne osvetlitve

1. Uporabite tipki $\Delta \nabla$, da izberete **[Multiple Exposure]**, in pritisnite tipko **OK**.

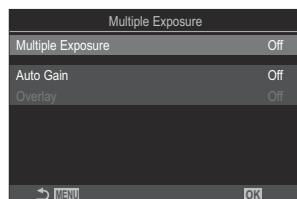

Prikaz nastavitve večkratne osvetlitve

2. Z uporabo tipk $\Delta \nabla$ poudarite možnost **[On]** in pritisnite tipko **OK**.

Off	Fotografije se posnamejo brez uporabe te funkcije.
On	Ustvari večkratno osvetlitev z 2 slik.

3. Prikaz se vrne na prikaz nastavitve Večkratna osvetlitev.

Konfiguriranje večkratne osvetlitve

1. Konfigurirajte možnosti.

- Za izbiro elementa pritisnite tipki Δ ∇ in pritisnite tipko **OK**, da prikažete meni z nastavitvami.
- Ko konfigurirate možnosti, pritisnite tipko **OK**, da se vrnete na prikaz nastavitve Večkratna osvetlitev.

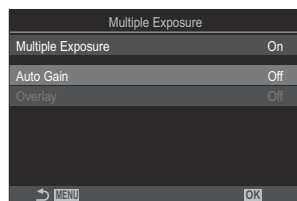

Auto Gain	[Off] : Ne prilagajaj svetlosti slik z večkratno osvetlitvijo. [On] : Razpolovi svetlost vsake slike pri večkratni osvetlitvi.
Overlay	[Off] : Ustvarite večkratno osvetlitev za naslednji 2 posneti sliki. [On] : Posnemite večkratno osvetlitev, ki vključuje že obstoječe slike RAW, shranjene na spominski kartici. <ul style="list-style-type: none">• [Overlay] je na voljo samo, ko je za [Multiple Exposure] izbrano [On].





Fotografiranje

1. Pritisnite tipko **MENU**, da zaprete prikaz nastavitve Večkratna osvetlitev in se vrnete na zaslon fotografiranja.

- Prikaže se ikona .



2. Sprostite sprožilec.

- Prvi posnetek bo viden na prikazu skozi objektiv, ko zajemate naslednjo sliko.
- Ikona  se obarva zeleno.
- Običajno bo večkratna osvetlitev ustvarjena potem, ko je zajet drugi posnetek.
- Pritisk tipke  vam omogoča ponovno snemanje prvega posnetka.
- Pritisnite tipko **MENU** ali tipko , da zaključite fotografiranje z večkratno osvetlitvijo.
- Ko se fotografiranje z večkratno osvetlitvijo konča, ikona  izgine s prikaza.

Ko je nastavljena možnost [Overlay]

Če je za možnost [Overlay] izbrana možnost [On], se prikaže seznam slik.

1. Z uporabo tipk poudarite sliko in pritisnite tipko **OK**.

- Izberete lahko samo slike RAW.

2. Za izhod iz menijev pritisnite tipko **MENU**.

- Prikaže se ikona .
- Izbrana slika se na zaslonu prekrije.

3. Sprostite sprožilec.

- Posnamete lahko dodatne slike, ki bodo nameščene nad predhodno izbrano fotografijo.

⌚ Med fotografiranjem z večkratno osvetlitvijo fotoaparati ne bo prešel v stanje pripravljenosti.

⌚ Slik, posnetih z drugimi fotoaparati, ne morete uporabiti za večkratno osvetlitev.

⌚ Slik RAW, posnetih z možnostjo Posnetek visoke ločljivosti, ni mogoče uporabljati za večkratno osvetlitve.



⌚ Slike RAW, navedene na prikazu izbire slik, ko je za nastavev **[Overlay]** izbrana možnost **[On]**, so tiste, ki so obdelane z uporabo nastavev, uporabljenih v času zajemanja fotografije.

⌚ Zapustite način večkratne osvetlitve preden prilagodite nastavitve snemanja. Med delovanjem načina večkratne osvetlitve nekaterih nastavev ne morete prilagoditi.

⌚ Izvajanje katere koli izmed naslednjih funkcij po zajemu prvega posnetka konča fotografiranje z večkratno osvetlitvijo:

- izklop fotoaparata, pritisk tipke  ali **MENU**, izbira drugega načina snemanja ali drugih priključnih kablov. Večkratna osvetlitev se izklopi tudi, če je baterija preveč izpraznjena.

⌚ Prikaz izbire slik za nastavev **[Overlay]** prikaže kopije formata JPEG ali fotografije, posnete s kakovostjo slike RAW + JPEG.

- ⌚ Fotografija z živo mešanico (**[Live Comp]**) ni na voljo v načinu **B**.
- ⌚ Naslednjih funkcij ni mogoče uporabljati pri fotografiranju z večkratno osvetlitvijo.
 - HDR, kadriranje, sestavljanje ostrine, fotografiranje s časovnim intervalom, kompenzacija trapezoida, filter ND v živo, popravek ribjih oči, posnetek visoke ločljivosti in snemanje GND v živo.
- 👉 Slike, posnete v formatu RAW, izbranim za možnost [ ], se lahko prekrivajo med predvajanjem. 👉 »Kombiniranje slik (Image Overlay)« (P.332)

Digitalna povečava (📷 Digital Tele-converter / 📷 Digital Tele-converter)

PASMB 📷

Ta možnost zajame območje na sredini prikaza, ki ima enake dimenzije kot možnost velikosti, ki je trenutno izbrana za kakovost slike in povečave, ter jo prevzame, da zapolni prikaz. To vam omogoča, da povečavo nastavite nad zgornjo goriščno točko objektiva, kar je dobra izbira, ko ne morete zamenjati objektivov ali se s težavo približujete motivu.

Meni

- MENU → 📷₂ → 2. Other Shooting Functions → 📷 Digital Tele-converter
- MENU → 📷 → 1. Basic Settings/Image Quality → 📷 Digital Tele-converter

Off	Fotografije se posnamejo brez uporabe te funkcije.
On	Slike so posnete povečano (fotografije: 2x, videoposnetki: 1.4x).

- Če je izbrana možnost **[On]**, je prikazana ikona, če pa je omogočen pogled v živo, se ta ikona poveča.
- Število ciljev samodejnega ostrenja (P.110) se povečuje in njihovo število se zmanjšuje.

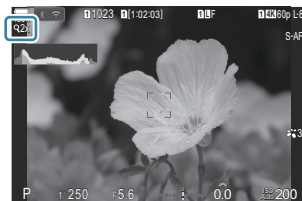

- Slike JPEG so zapisane v izbranem razmerju povečave.
V primeru slik RAW okvir prikaže območje povečave. Okvir, ki prikazuje območje povečave, je med predvajanjem prikazan na sliki.
- ⑦ V načinu fotografiranja ne morete uporabljati naslednjega: večkratne osvetlitve, kompenzacija trapezoida in popravka Fisheya.
- ⑦ V načinu videoposnetka te funkcije ne morete uporabiti med snemanjem hitrih videoposnetkov.
- ⑦ Te funkcije ne morete uporabiti, če se HDMI signali izdajajo v načinu **[RAW]** (P.292).
- ⑦ Ko je možnost **[📷 Digital Tele-converter]** nastavljena na **[On]**, ne morete povečevati na zaslonu.
👉 »Predogled motiva (📷)« (P.55), »Samodejno ostrenje z okvirjem za povečavo/Povečava samodejnega ostrenja (Supertočkovno samodejno ostrenje)« (P.115), »Pomoč pri ročnem ostrenju (MF Assist)« (P.150)

Samodejno fotografiranje s stalnim intervalom (Interval Shooting)

PASMB 

Fotoaparati lahko nastavite, da samodejno snema z nastavitvijo časovnega zamika. Posnete sličice lahko posnamete kot posamezen videoposnetek.

Meni

- MENU →  2. Other Shooting Functions → Interval Shooting

Omogočanje intervalnega fotografiranja

1. Uporabite tipki Δ ∇ , da izberete **[Interval Shooting]**, in pritisnite tipko **OK**.

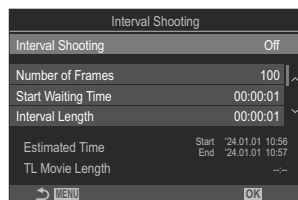

Prikaz nastavitv intervalnega fotografiranja

2. Z uporabo tipk Δ ∇ poudarite možnost **[On]** in pritisnite tipko **OK**.

Off	Fotografije se posnamejo brez uporabe te funkcije.
On	Fotografije se posnamejo v določenih intervalih.

3. Prikaz se vrne na prikaz nastavitv intervalnega fotografiranja.

Konfiguriranje intervalnega fotografiranja

1. Konfigurirajte možnosti.

- Za izbiro elementa pritisnite tipki Δ ∇ in pritisnite tipko **OK**, da prikažete meni z nastavitvami.
- Ko konfigurirate možnosti, pritisnite tipko **OK**, da se vrnete na prikaz nastavitve intervalnega fotografiranja.

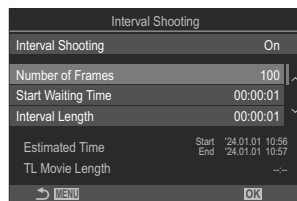

Number of Frames	Izberite število posnetkov za fotografiranje. [002] – [9999]
Start Waiting Time	Izberite, koliko časa naj fotoaparati čaka, preden začne fotografirati s časovnim zamikom in posname prvo sliko. [00:00:00] – [24:00:00]
Interval Length	Izberite, koliko časa naj fotoaparati čaka med posameznimi posnetki, potem ko se snemanje začne. [00:00:01] – [24:00:00]
Interval Mode	Izberite, ali boste prednost nastavili na interval časa ali na število posnetkov. [Time Priority]/[Frames Priority] Če je izbrana možnost [Time Priority] , je lahko predhodni posnetek še vedno v teku, tudi če je že nastopil čas za naslednji posnetek. Če je izbrana [Interval Length] kratka ali če se uporablja dolga osvetlitev, je lahko število posnetih posnetkov manjše kot število izbranih posnetkov [Number of Frames] .
Exposure Smoothing	Izberite, ali boste zgladili nastavitve osvetlitve za vse okvirje. Sprememba osvetlitve bo na intervalnem videoposnetku gladka. [Off]/[On]
Time Lapse Movie	Izberite, ali želite posneti intervalni videoposnetek. [Off] : fotoaparati posname posamezne posnetke, vendar jih ne uporabi za ustvarjanje intervalnega videoposnetka. [On] : fotoaparati posname posamezne posnetke in jih uporabi tudi za ustvarjanje intervalnega videoposnetka.

Movie Settings

Za videoposnetke, ustvarjene z uporabo **[Time Lapse Movie]**, izberite velikost sličic (**[Movie Resolution]**) in hitrost sličic (**[Frame Rate]**).

Možnosti, ki so na voljo za **[Movie Resolution]**, so:
[4K], **[FullHD]**, **[HD]**

Med naslednjimi možnostmi izberite **[Frame Rate]**.
[30fps], **[15fps]**, **[10fps]**, **[5fps]**

⚠ **[Start Waiting Time]**, **[Interval Length]** in **[Estimated Time]** se lahko glede na nastavitve fotografiranja spreminjajo. Uporabite jih samo kot vodila.

Fotografiranje



1. Pritisnite tipko **MENU**, da zaprete prikaz nastavitve intervalnega fotografiranja in se vrnete na zaslon fotografiranja.

- Na zaslonu fotografiranja se prikaže ikona  in izbrano število posnetkov.



2. Sprostite sprožilec.

- Določeno število posnetkov se posname samodejno.

- Ikona  se bo obarvala zeleno in prikazalo se bo število preostalih posnetkov.
- Fotografiranje s časovnim zamikom bo prekinjeno, če se uporablja kar koli od naslednjega: gumb za izbiro načina, tipko **MENU**, tipko , tipko za sprostitve objektiva ali priključitev na računalnik s kablom USB.
- Izkllop fotoaparata bo prekladal fotografiranje s časovnim intervalom.

⚠ Posnetki se posnamejo, tudi če slika ni izostrena po samodejnem ostrenju. Če želite nastaviti položaj za izostritev, snemajte v ročnem ostrenju.

⚠ **[Image Review]** (P.56) je nastavljen na 0,5 sekunde.

- ⓘ Če je čas do snemanja ali interval snemanja 1 minuto 31 sekund ali daljši, se bo zaslon zatemnil in fotoaparati bo prešel v način mirovanja, če 1 minuto ne izvedete nobenega dejanja. Zaslon se samodejno vklopi 10 sekund pred začetkom fotografiranja za naslednji interval. Kadar koli ga lahko ponovno aktivirate s pritiskom na sprožilec.
- ⓘ Fotoaparati za način samodejnega ostrenja samodejno izbere možnost **[S-AF]** (P.103) namesto možnosti **[C-AF]** in **[C-AF+TR]**, ter **[S-AF MF]** namesto možnosti **[C-AF MF]** in **[C-AF+TR MF]**.
- ⓘ Ko je možnost **[S-AF]** izbrana za način samodejnega ostrenja (P.103), izostrite za začetek snemanja, potem pa zaklenite ostrenje in začnite s snemanjem.
- ⓘ Upravljanje na dotik je med intervalnim fotografiranjem onemogočeno.
- ⓘ Intervalnega fotografiranja ni mogoče kombinirati s HDR, kadriranjem, sestavljanjem ostrine, večkratno osvetlitvijo, snemanjem ND v živo ali snemanjem GND v živo.
- ⓘ Bliskavica ne bo delovala, če je čas polnjenja daljši od intervala med posnetki.
- ⓘ Če je za možnost **[Number of Frames]** izbrano število 1000 ali višje, bo **[Time Lapse Movie]** nastavljen na **[Off]**.
- ⓘ Ko je možnost **[High Res Shot]** nastavljena na **[On]** (stativ), postane **[Time Lapse Movie]** **[Off]**.
- ⓘ Če katera koli izmed fotografij ni pravilno posneta, intervalni videoposnetek ne bo ustvarjen.
- ⓘ Če ni dovolj prostora na kartici, intervalni videoposnetek ne bo posnet.
- ⓘ Če baterija ni zadosti napolnjena, se lahko snemanje predčasno prekine. Uporabite dovolj napolnjeno baterijo ali priključite adapter USB-AC (P.26) ali mobilno baterijo, ki je v skladu s standardom USB-PD, s fotoaparatom pri fotografiranju.

Popravljanje trapezoida in nadzor perspektive (Keystone Comp.)

PASMB 

Kompenzacija trapezoida, povzročeno zaradi vpliva goriščne razdalje objektivna in bližine motiva, lahko popravite ali izboljšate, da povečate učinek perspektive. Med snemanjem lahko kompenzacija trapezoida pregledate na zaslonu. Popravljen slika je ustvarjena iz manjšega zajema, kar nekoliko poveča delujoče razmerje povečave.

Meni

- MENU →  2. Other Shooting Functions → Keystone Comp.

Off	Kompenzacija trapezoida se ne uporablja.
On	Kompenzacija trapezoida se uporablja.

- Če izberete **[On]**, se prikaže ikona kompenzacije trapezoida in na zaslonu se prikažejo drsniki.









1. Med pregledovanjem motiva na prikazu lahko zajamete posnetek in prilagodite kompenzacija trapezoida.

- Obrnite sprednji vrtljivi gumb, da naredite vodoravne prilagoditve in zadnji vrtljivi gumb, da naredite navpične prilagoditve.
- S tipkami Δ ∇ \triangleleft \triangleright določite položaj izreza. Smer, v kateri lahko izrez premaknete, je prikazana z ikono \blacktriangle .
- Za preklic sprememb pritisnite in držite tipko **OK**.

2. Pritisnite tipko **INFO**, da prilagodite zaslonko, hitrost sprožilca in druge nastavitve snemanja.
- Fotoaparat se bo vrnil na standardni prikaz fotografiranja.
 - Medtem ko je kompenzacija trapezoida omogočena, je prikazana ikona . Ikona se obarva zeleno, če so bile pri nastavitvah kompenzacija trapezoida narejene prilagoditve.
 - Večkrat pritisnite tipko **INFO**, da se vrnete na prikaz kompenzacija trapezoida, prikazan v koraku 1.

3. Sprostite sprožilec.

- ⓘ Slike lahko delujejo »zrnato«, odvisno od izvedenega obsega kompenzacije. Obseg kompenzacije določa tudi obseg povečave slike, ko je izrezana, ter ali lahko izrezano sliko premikate.
- ⓘ Odvisno od obsega kompenzacije, območja zajema morda ne boste morali preseliti.
- ⓘ Odvisno od obsega izvedene kompenzacije, izbran cilj samodejnega ostrenja morda ne bo viden na prikazu. Če je cilj samodejnega ostrenja izven okvirja, bo njegova smer na prikazu označena z ikono , ,  ali .
- ⓘ Slike, posnete s kakovostjo slike **[RAW]**, so posnete v formatu RAW + JPEG.
- ⓘ Naslednjega ne morete uporabiti:
 - fotografiranje z živo mešanico, zaporedno fotografiranje, kadriranje, sestavljanje ostrine, HDR, večkratna osvetlitev, filter ND v živo, kompenzacija Fisheye, digitalni telepretvornik, snemanje videoposnetkov, načini samodejnega ostrenja **[C-AF]**, **[C-AF MF]**, **[C-AF+TR]** in **[C-AF+TR MF]**, načini slike umetniškega filtra, samosprožilec po meri, posnetki visoke ločljivosti, snemanje GND v živo in zaznavanje motiva.
- ⓘ Pretvorniki objektiv morda ne bodo dosegli zelenih rezultatov.
- ⓘ Zagotovite podatke o možnosti  **Image Stabilizer** za objektivne, ki niso del družine Four Thirds ali Micro Four Thirds (P.211).

Kjer je to ustrezno, bo kompenzacija trapezoida izvedena z uporabo goriščne razdalje, zagotovljene za možnost  **Image Stabilizer** (P.211) ali možnost **[Lens Info Settings]** (P.403).

Popravek popačenja ribjih oči (Fisheye Compensation)

PASMB 

Popravite izkrivljanje, ki ga povzročijo objektivni ribjega očesa, da fotografije dobijo videz slik, posnetih s širokokotnim objektivom. Obseg popravka lahko izberete med tremi različnimi ravni. Istočasno se lahko odločite tudi za popravek izkrivljanja fotografij, posnetih pod vodo.

- Ta možnost je na voljo samo z združljivimi objektivni ribjega očesa.
Od januarja 2024 lahko uporabljate objektiv M.ZUIKO DIGITAL ED 8 mm F1.8 Fisheye PRO.

Meni

- MENU →  2 → 2. Other Shooting Functions → Fisheye Compensation

Omogočanje kompenzacije Fisheye

1. Uporabite tipki $\Delta \nabla$, da izberete **[Fisheye Compensation]**, in pritisnite tipko **OK**.

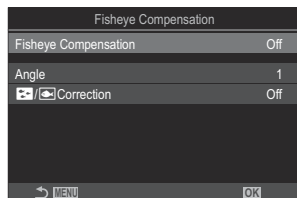

Prikaz nastavitve kompenzacije Fisheye

2. Z uporabo tipk $\Delta \nabla$ poudarite možnost **[On]** in pritisnite tipko **OK**.

Off	Fotografije se posnamejo brez uporabe te funkcije.
On	Fotografije se posnamejo z uporabljenimi kompenzacijo Fisheye.

3. Prikaz se vrne na prikaz nastavitve Kompenzacija Fisheye.

Konfiguriranje kompenzacije Fisheye

1. Konfigurirajte možnosti.

- Za izbiro elementa pritisnite tipki Δ ∇ in pritisnite tipko **OK**, da prikažete meni z nastavitvami.
- Ko konfigurirate možnosti, pritisnite tipko **OK**, da se vrnete na prikaz nastavitve kompenzacije Fisheye.

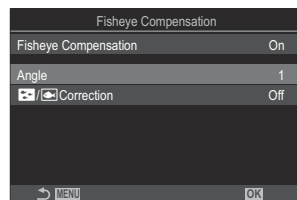

Angle	Med izvajanjem popravka ribjega očesa je slika izrezana, da se odpravijo zatemnjena območja. Izbirajte med tremi vrstami obrezovanja. [1] / [2] / [3]
 Correction	Izberite, ali želite poleg popravka, izvedenega z uporabo možnosti [Angle] , popraviti tudi izkrivljanje slik, posnetih pod vodo. [Off]/[On]

Fotografiranje

1. Pritisnite tipko **MENU**, da zaprete prikaz nastavitve Kompenzacija Fisheye in se vrnete na zaslon fotografiranja.

- Ko je omogočena kompenzacija ribjega očesa, se bo skupaj z izbranim okvirjem prikazala ikona .



2. Sprostite sprožilec.

⚠ Slike, posnete s kakovostjo slike **[RAW]**, so posnete v formatu RAW + JPEG. Kompenzacija ribjega očesa ne velja za slike RAW.

- ⚠ Iskanje vrha ostrenja ni na voljo na prikazu kompenzacije ribjega očesa.
- ⚠ Izbira cilja samodejnega ostrenja je omejena na načine ciljev [•] Posamezno in [#] Majhno.
- ⚠ Naslednjega ne morete uporabiti:
 - fotografiranje z živo mešanico, zaporedno fotografiranje, kadriranje, sestavljanje ostrine, HDR, večkratna osvetlitev, filter ND v živo, kompenzacija trapezoida, digitalni telepretvornik, snemanje videoposnetkov, načini samodejnega ostrenja [C-AF], [C-AF MF], [C-AF+TR] in [C-AF+TR MF], načini slike umetniškega filtra, samosprožilec po meri, posnetki visoke ločljivosti, snemanje GND v živo in zaznavanje motiva.

Konfiguriranje nastavitev BULB/ČAS/KOMP (BULB/TIME/COMP Settings)

PASMB 

Nastavite elemente, povezane z bulb/časovno/kompozitno fotografijo.

Meni

- MENU →  2. Other Shooting Functions → BULB/TIME/COMP Settings

1. Konfigurirajte možnosti.

- Za izbiro elementa pritisnite tipki Δ ∇ in pritisnite tipko **OK**, da prikazete meni z nastavitvami.

BULB/TIME/COMP Settings	My
Bulb/Time Focusing	On
Bulb/Time Timer	8min
Live Composite Timer	3h
Bulb/Time Monitor	-7
Live Bulb	Off
Live Time	0.5sec
Composite Settings	1/2sec
→ [MENU]	[OK]

Bulb/Time Focusing	Omožča ročno ostrenje v načinu B (bulb). Slike lahko posnamete s tehnikami, kot so postavljanje motiva izven središča med osvetlitvijo ali ostrenje na koncu osvetlitve. [Off] : onemogoči ročno ostrenje med osvetlitvijo. [On] : omogoči ročno ostrenje med osvetlitvijo.
Bulb/Time Timer	Določite največjo dolžino bulb/časovne fotografije. [30min] / [25min] / [20min] / [15min] / [8min] / [4min] / [2min] / [1min]
Live Composite Timer	Določite največjo dolžino fotografije z živo mešanico. [6h] / [5h] / [4h] / [3h] / [2h] / [1h] / [30min] / [25min] / [20min] / [15min] / [8min] / [4min]
Bulb/Time Monitor	Določite svetlost zaslona v načinu B (bulb). [-7] – [±0] – [+7]
Live Bulb	Izberite interval prikaza med fotografiranjem bulb. Število posodobitev je omejeno. Izberite možnost [Off] , če želite onemogočiti prikaz. [60sec] / [30sec] / [15sec] / [8sec] / [4sec] / [2sec] / [1sec] / [0.5sec] / [Off]

Live Time	Izberite interval prikaza med časovnim fotografiranjem. Število posodobitev je omejeno. Izberite možnost [Off] , če želite onemogočiti prikaz. [60sec] / [30sec] / [15sec] / [8sec] / [4sec] / [2sec] / [1sec] / [0.5sec] / [Off]
Composite Settings	Nastavite čas osvetlitve, ki se bo uporabljal kot referenca pri kompozitnem fotografiranju. [60sec] / [50sec] / [40sec] / [30sec] / [25sec] / [20sec] / [15sec] / [13sec] / [10sec] / [8sec] / [6sec] / [5sec] / [4sec] / [3.2sec] / [2.5sec] / [2sec] / [1.6sec] / [1.3sec] / [1sec] / [1/1.3sec] / [1/1.6sec] / [1/2sec]

Snemanje serije fotografij z različno osvetlitvijo (AE BKT)

P A S M B 

Spreminjajte osvetlitev pri različnih nizih posnetkov. Obseg različic in število posnetkov izberete sami. Fotoaparati posname serijo fotografij z različnimi nastavitvami osvetlitve. Fotoaparati bo zajemal slike, dokler je sprožilec pritisnjen do konca in z zajemanjem končal, ko naredi izbrano število posnetkov.



Meni

• MENU →  2 → 3. Bracketing → AE BKT

Off	Fotografije se posnamejo brez uporabe te funkcije.
3f 0.3EV	3 slike so posnete s količino kadriranja 0,3 EV.
3f 0.5EV	3 slike so posnete s količino kadriranja 0,5 EV.
3f 0.7EV	3 slike so posnete s količino kadriranja 0,7 EV.
3f 1.0EV	3 slike so posnete s količino kadriranja 1,0 EV.
5f 0.3EV	5 slik je posnetih s količino kadriranja 0,3 EV.
5f 0.5EV	5 slik je posnetih s količino kadriranja 0,5 EV.
5f 0.7EV	5 slik je posnetih s količino kadriranja 0,7 EV.
5f 1.0EV	5 slik je posnetih s količino kadriranja 1,0 EV.
7f 0.3EV	7 slik je posnetih s količino kadriranja 0,3 EV.
7f 0.5EV	7 slik je posnetih s količino kadriranja 0,5 EV.
7f 0.7EV	7 slik je posnetih s količino kadriranja 0,7 EV.

»BKT« je prikazana v zeleno, dokler vsi posnetki v zaporedju kadriranja niso zajeti. Prvi posnetek je narejen pri trenutnih nastavitvah osvetlitve, nato sledijo posnetki z zmanjšano osvetlitvijo in nato posnetki s povečano osvetlitvijo.

Nastavitve, uporabljene za povečevanje osvetlitve, se razlikujejo glede na način snemanja.

P (program AE)	Tako zaslonka kot hitrost sprožilca
A (prednost zaslonke AE)	Hitrost sprožilca
S (prednost sprožilca AE)	Vrednost zaslonke
M (ročno)	<ul style="list-style-type: none">• Hitrost sprožilca (ko  ISO ni nastavljena na [Auto])• Občutljivost ISO (ko je  ISO nastavljena na [Auto])

- Če je pred začetkom snemanja omogočena kompenzacija osvetlitve, bo fotoaparati prilagajal osvetlitev okrog izbrane vrednosti.
 - Spreminjanje možnosti, ki je izbrana za nastavev **[EV Step]** (P.161), spremeni možnosti, ki so na voljo za obseg kadriranja.
- ⓘ Te nastavitve ni mogoče kombinirati s kadriranjem z bliskavico (P.281) ali ostrenjem s kadriranjem (P.285).

Snemanje fotografij z različnim ravnovesjem beline (WB BKT)

P A S M B 

Fotoaparatus spreminja ravnovesje beline, da posname niz slik. Izberite barvno os in obseg kadriranja. Celotni niz je posnet z enojnim pritiskom sprožilca. Fotoaparatus posname eno sliko, ko je sprožilec pritisnjen do konca, in sliko samodejno obdela, da zapiše posnetke.

Meni

• MENU →  2 → 3. Bracketing → WB BKT

A-B	Izberite obseg kadriranja za A-B (jantarjeva-modra) os. [Off] / [3f 2Step] / [3f 4Step] / [3f 6Step]
G-M	Izberite obseg kadriranja za G-M (zelena-magenta) os. [Off] / [3f 2Step] / [3f 4Step] / [3f 6Step]

Za vsako barvno os se ustvarijo tri slike.

Prva kopija je posneta s trenutnimi nastavitvami ravnovesja beline, druga kopija z uporabo negativne vrednosti za kompenzacijo in tretja kopija z uporabo pozitivne vrednosti.

Če je natančno nastavljanje ravnovesja beline omogočeno pred začetkom snemanja, bo fotoaparatus prilagajal ravnovesje beline okrog izbrane vrednosti.

 Te nastavitve ni mogoče kombinirati s kadriranjem z umetniškim filtrom ([P.283](#)) ali ostrenjem s kadriranjem ([P.285](#)).

Snemanje fotografij z različno stopnjo bliskavice (FL BKT)

PASMB 

Fotoaparatus spreminja stopnjo bliskavice (jakost) skozi nize posnetkov. Izberite obseg variacije. Fotoaparatus naredi posnetek z novo stopnjo bliskavice vsakič, ko je sprožilec pritisnjen do konca. Kadriranje se konča, ko je narejeno potrebno število posnetkov. V načinih zaporednega fotografiranja bo fotoaparatus zajemal slike, dokler je sprožilec pritisnjen do konca in z zajemanjem končal, ko naredi potrebno število posnetkov.

Meni

• MENU →  2 → 3. Bracketing → FL BKT

Off	Fotografije se posnamejo brez uporabe te funkcije.
3f 0.3EV	3 slike so posnete s količino kadriranja 0,3 EV.
3f 0.5EV	3 slike so posnete s količino kadriranja 0,5 EV.
3f 0.7EV	3 slike so posnete s količino kadriranja 0,7 EV.
3f 1.0EV	3 slike so posnete s količino kadriranja 1,0 EV.

»BKT« je prikazana v zeleno, dokler vsi posnetki v zaporedju kadriranja niso zajeti. Prvi posnetek je narejen s trenutnimi nastavitvami osvetlitve, nato sledijo posnetki z zmanjšano jakostjo bliskavice in nato posnetki s povečano jakostjo bliskavice.

Če je kompenzacija bliskavice omogočena pred začetkom snemanja, bo fotoaparatus prilagajal jakost bliskavice okrog izbrane vrednosti.

 Če spremenite nastavev [\[EV Step\]](#) (P.161), se spremeni tudi kadrirni obseg bliskavice.

 Te nastavitve ni mogoče kombinirati s kadriranjem AE (P.278) ali ostrenjem s kadriranjem (P.285).

Snemanje fotografij z različno občutljivostjo ISO (ISO BKT)

P A S M B 

Fotoaparata prilagaja občutljivost ISO, da zapiše nize slik. Obseg različic in število posnetkov izberete sami. Celotni niz je posnet z enojnim pritiskom sprožilca. Fotoaparata posname eno sliko, ko je sprožilec pritisnjen do konca, in sliko samodejno obdela, da zapiše potrebno število posnetkov.

Meni

• MENU →  2 → 3. Bracketing → ISO BKT

Off	Fotografije se posnamejo brez uporabe te funkcije.
3f 0.3EV	3 slike so posnete s količino kadriranja 0,3 EV.
3f 0.7EV	3 slike so posnete s količino kadriranja 0,7 EV.
3f 1.0EV	3 slike so posnete s količino kadriranja 1,0 EV.

Prva kopija je posneta s trenutno nastavitvijo občutljivosti ISO, druga kopija z občutljivostjo ISO, zmanjšano za izbrano vrednost, in tretja kopija z občutljivostjo ISO, povečano za izbrano vrednost. Če sta bili hitrost sprožilca ali zaslonka spremenjeni, da bi spremenili osvetlitev, ki jo je določil fotoaparata, bo fotoaparata prilagajal občutljivost ISO okrog trenutne vrednosti osvetlitve.

- ⓘ Največja občutljivost, izbrana za nastavitvev [ ISO-A Upper/Default], ni uporabljena.
- ⓘ Med tihim fotografiranjem je hitrost sinhronizacije bliskavice nastavljena na 1/50 s.
- ⓘ Spreminjanje možnosti, izbrane za možnost [\[ISO Step\]](#) (P.174), ne spremeni možnosti, ki so na voljo za količino kadriranja.
- ⓘ Te nastavitve ni mogoče kombinirati s kadriranjem z umetniškim filtrom (P.283) ali ostrenjem s kadriranjem (P.285).

Snemanje kopij ene slike z različnimi uporabljenimi umetniškimi filtri (ART BKT)

PASMB 

Ustvarite več slik vsake slike, vsako z drugačnim umetniškim filtrom.

Omogočanje kadriranja umetniškega filtra

Meni

- MENU →  2 → 3. Bracketing → ART BKT

1. Z uporabo tipk Δ ∇ poudarite možnost [ART BKT] in pritisnite tipko **OK**.

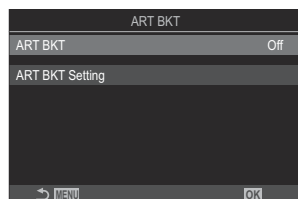

Prikaz nastavitve ART BKT

2. Z uporabo tipk Δ ∇ poudarite možnost [On] in pritisnite tipko **OK**.

Off	Fotografije se posnamejo brez uporabe te funkcije.
On	Fotografije se posnamejo z več uporabljenimi umetniškimi filtri.

3. Prikaz se vrne na prikaz nastavitve ART BKT.

Konfiguriranje kadriranja umetniškega filtra

1. Na prikazu nastavitve ART BKT izberite **[ART BKT Setting]** in pritisnite tipko **OK**.

2. Izberite umetniški filter, ki ga želite uporabiti, in zraven njega postavite kljukico (✓).

- S tipkama Δ ∇ izberite možnost in pritisnite tipko **OK**, da zraven možnosti postavite kljukico (✓). Ponovno pritisnite tipko **OK**, da odstranite kljukico.

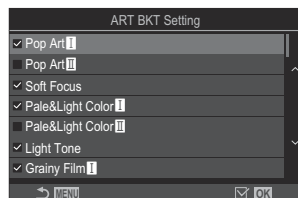

ART BKT Setting

Izberite umetniške filtre, ki jih želite uporabiti. Izberete lahko tudi načine slik, kot so **[Vivid]**, **[Natural]** in **[Muted]**.

- ⚠ Če želite uporabiti veliko število umetniških filtrov, se lahko zgodi, da bo beleženje fotografij po fotografiranju trajalo dalj časa.
- ⚠ Te nastavitve ni mogoče kombinirati s funkcijami kadriranja, razen s kadriranjem AE (P.278) ali kadriranjem z bliskavico (P.281).

Fotografiranje

1. Pritisnite tipko **MENU**, da zaprete prikaz nastavitve ART BKT in se vrnete na zaslon fotografiranja.

2. Fotoaparatus zajame eno fotografijo, ko je sprožilec pritisnjen do konca in samodejno ustvari več kopij, vsako z različnim uporabljenim filtrom.

Snemanje fotografij z različnimi položaji ostrenja (Focus BKT)

PASMB 

Fotoaparati prilagaja ostrenje v nizu slik. Sami izberete obseg in število posnetkov. Celotni niz je posnet z enojnim pritiskom sprožilca. Vsakič, ko je sprožilec pritisnjen do konca, fotoaparati posname izbrano število posnetkov, pri čemer prilagaja ostrenje za posamezni posnetek. Slike so posnete v tihi načinu z uporabo elektronskega sprožilca.

Omogočanje ostrenja s kadriranjem

Meni

- MENU →  → 3. Bracketing → Focus BKT

1. Z uporabo tipk Δ ∇ poudarite možnost **[Focus BKT]** in pritisnite tipko **OK**.

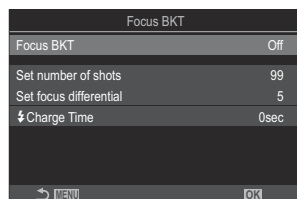

Prikaz nastavitve stop. ostrine (BKT)

2. Z uporabo tipk Δ ∇ poudarite možnost **[On]** in pritisnite tipko **OK**.

Off	Fotografije se posnamejo brez uporabe te funkcije.
On	Fotografije se posnamejo z različnimi položaji ostrenja.

3. Prikaz se vrne na prikaz nastavitve stopnjevanja ostrine (BKT).

Konfiguriranje ostrenja s kadriranjem

1. Konfigurirajte možnosti.

- Za izbiro elementa pritisnite tipki Δ ∇ in pritisnite tipko **OK**, da prikažete meni z nastavitvami.
- Ko konfigurirate možnosti, pritisnite tipko **OK**, da se vrnete na prikaz nastavitve stopnjevanja ostrine (BKT).

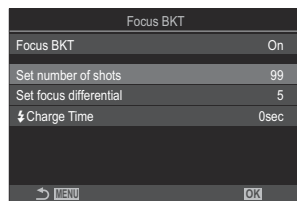

Set number of shots	Izberite število posnetkov, ki jih želite posneti z različnimi položaji ostrenja. [003] – [999]
Set focus differential	Izberite obseg, ki ga fotoaparati prilagaja pri vsakem posnetku. [1] – [10]
⚡ Charge Time	Izberite, kako dolgo naj fotoaparati čaka, da se bliskavica med posnetki naloži, ko uporabljate enoto bliskavice, ki ni posebej oblikovana za uporabo s fotoaparatom. [0sec] / [0.1sec] / [0.2sec] / [0.5sec] / [1sec] / [2sec] / [4sec] / [8sec] / [15sec] / [30sec]

Fotografiranje

1. Pritisnite tipko **MENU**, da zaprete prikaz nastavitve stopnjevanja ostrine (BKT) in se vrnete na zaslon fotografiranja.
2. Pritisnite sprožilec do konca, da posnamete fotografijo.
 - Fotografiranje se nadaljuje, dokler ne bo posneto izbrano število posnetkov.
 - Da prekinete kadriranje, sprožilec ponovno pritisnite do konca.
 - Fotoaparati z vsakim posnetkom spreminja razdaljo glede na obseg, izbran za možnost Določi diferencialno ostrenje. Snemanje se bo zaključilo, če razdalja ostrenja doseže neskončnost.

- ⚠ Snemanje se konča, če želite prilagoditi ostrino ali povečavo, potem ko ste sprožilec že pritisnili do konca za začetek kadriranja.
- ⚠ Ko je možnost **[Focus BKT]** nastavljena na **[On]**, postane možnost **[Flash Mode]** v načinu **[Silent [♥] Settings]** (P.205) **[Allow]**.
- ⚠ Ostrenje s kadriranjem ni na voljo s sistemom objektivov Four Thirds.
- ⚠ Ostrenja s kadriranjem ni mogoče kombinirati z drugimi oblikami kadriranja.
- ⚠ Hitrost sinhronizacije bliskavice je nastavljena na 1/100 s. Hitrost sinhronizacije bliskavice bo 1/50 s, ko je **[ISO]** 16000 ali višja.

Funkcije, ki so na voljo samo v načinu snemanja videoposnetkov



Možnosti snemanja zvoka (Sound Recording Settings)

PASMB 

Prilagodite nastavitve za snemanje zvoka med snemanjem. Dostopate lahko tudi do nastavitve, ki jih uporabljate, ko je priključen zunanji mikrofoni ali snemalnik.

Meni

- MENU →  → 5. Sound Recording/Connection → Sound Recording Settings

Recording Volume	<p>Prilagodite občutljivost mikrofona. Izberite ločene vrednosti za vgrajene stereo mikrofone in zunanje mikrofone.</p> <p>[Built-In ]: prilagodite občutljivost vgrajenega stereo mikrofona fotoaparata. [-10] – [0] – [+10]</p> <p>[MIC ]: prilagodite občutljivost zunanjih mikrofonom, priključenih v vtičnico mikrofona. [-10] – [0] – [+10]</p>
 Volume Limiter	<p>Fotoaparat nastavi omejitev glasnosti zvokov, ki jih posname mikrofoni. Uporabite to možnost, da samodejno znižate raven zvokov nad določeno glasnostjo.</p> <p>[Off]: ne nastavi omejitve glasnosti zvokov, ki jih posname mikrofoni.</p> <p>[On]: nastavi omejitev glasnosti zvokov, ki jih posname mikrofoni.</p>
Wind Noise Reduction	<p>Znižajte šum vetra med snemanjem zvoka.</p> <p>[Off]: ne zmanjša šuma vetra med snemanjem zvoka.</p> <p>[Low] / [Standard] / [High]: nastavite vrednost utišanja šuma vetra.</p>

Recording Rate	<p>Izberite format snemanja zvoka.</p> <p>[96kHz/24bit]: visokokakovostni zvok.</p> <p>[48kHz/16bit]: zvok standardne kakovosti.</p>
 Plug-in Power	<p>V večini primerov te nastavitve ni treba spreminjati. Če vaš zunanji mikrofonski priključek ne potrebuje priklopa za elektriko in se pri dovojanju električne energije posname zvok, to nastavitev nastavite na [Off].</p> <p>[Off]: ne dovaja električne energije s fotoaparata na zunanji mikrofonski priključek.</p> <p>[On]: dovaja električno energijo s fotoaparata na zunanji mikrofonski priključek.</p>
Camera Rec. Volume	<p>Ta nastavitve je na voljo samo, ko je zunanji mikrofonski priključek povezan. Če je nastavljena na [Inoperative], bodo nastavitve snemanja zvoka fotoaparata ([Recording Volume], [Volume Limiter], [Wind Noise Reduction]) onemogočene.</p> <p>[Operative]: nastavitve snemanja zvoka fotoaparata so omogočene.</p> <p>[Inoperative]: nastavitve snemanja zvoka fotoaparata so onemogočene. Vhodni zvok z zunanjega mikrofona se posname tak, kot je.</p>

 Zvok ni posnet:

- s hitrimi ali počasnimi videoposnetki oz. ko je za način slike izbrana možnost ART 7 **I**/ART 7 **III** (diorama).

 Zvok je mogoče predvajati samo na napravah, ki podpirajo možnost, izbrano za možnost **[Recording Rate]**.

 Zvoki delovanja objektiv in fotoaparata se lahko posnamejo na videoposnetku.

Za preprečitev tega snemanja znižajte zvoke delovanja z nastavitvijo **[AF Mode]** (P.103) na možnost **[S-AF]**, **[MF]**, ali **[Pre MF]** s čim večjim znižanjem delovanja tipk fotoaparata.

Prilagajanje glasnosti slušalk (Headphone Volume)

PASMB 

Meni

- MENU →  → 5. Sound Recording/Connection → Headphone Volume

Headphone Volume

Prilagodite glasnost izhoda zvoka do slušalk.

Časovne kode (Time Code Settings)

PASMB 

Prilagodite nastavitve časovne kode. Časovne kode se uporabljajo za sinhronizacijo slike in zvoka med urejanjem ipd. Izberite med naslednjimi možnostmi.

Meni

• MENU →  → 5. Sound Recording/Connection → Time Code Settings

Time Code Mode	<p>Izberite možnost snemanja časovne kode. Uporabite časovne kode, ko je potreben natančen čas.</p> <p>[Drop Frame]: časovne kode DF. Časovna koda je prilagojena za kompenzacijo odstopanj od časa snemanja.</p> <p>[Non-DF]: časovne kode ne-DF. Časovna koda ni prilagojena za kompenzacijo odstopanj od časa snemanja.</p>
Count Up	<p>Izberite kako se štetje časa povečuje.</p> <p>[Rec Run]: štetje se povečuje samo med snemanjem.</p> <p>[Free Run]: štetje se povečuje stalno, vključno takrat, ko snemanje ne poteka ali je fotoaparati izklopljen.</p>
Starting Time	<p>Nastavite čas začetka za časovno kodo.</p> <p>[Reset]: časovno kodo ponastavite na 00:00:00</p> <p>[Manual Input]: ročno vnesite časovno kodo.</p> <p>[Current Time]: časovno kodo nastavite na trenutni čas, posnetek 00.</p>

- 🔗 Ko nastavite možnost **[Starting Time]** na **[Current Time]**, se prepričajte, da fotoaparati prikazuje pravilni čas.  »Nastavljanje ure fotoaparata (⌚ Settings)« (P.424)
- 🔗 Časovne kode se ne posnamejo pri hitrih videoposnetkih (P.221).

Izhod HDMI (HDMI Output)

PASMB 

Prilagodite nastavitve za oddajanje v HDMI-napravo. Na voljo so možnosti za nadzor HDMI-snemalnikov iz fotoaparata ali za dodajanje časovnih kod za uporabo med urejanjem videoposnetka.

Meni

- MENU →  → 5. Sound Recording/Connection →  HDMI Output





Output Mode	<p>[Monitor]: naprava HDMI deluje kot zunanji zaslon. Fotoaparati v prikaz oddaja tako slike kot indikatorje. Nastavitve oddajanja lahko prilagodite z uporabo možnosti [HDMI Settings] (P.413).</p> <p>[Record]: ko je pogled v živo prikazan v načinu videoposnetka, naprava HDMI deluje kot zunanji snemalnik. V napravo so oddane samo slike. Velikost slike in nastavitve zvoka prilagajate s krmilniki fotoaparata.</p> <p>[RAW]: ko je pogled v živo prikazan v načinu videoposnetka, se slike v napravo HDMI izpišejo v formatu RAW. Slike niso posnete na kartico v fotoaparatu. Velikost slike in nastavitve zvoka prilagajate s krmilniki fotoaparata.</p>
REC Bit	<p>Fotoaparati in zunanja naprava istočasno začneta in zaključita snemanje. Ta možnost je na voljo samo z združljivimi napravami.</p> <p>[Off]: ne uporablja te funkcije.</p> <p>[On]: nadzira zunanjo napravo.</p>
Time Code	<p>Oddajanje časovnih kod v zunanjo napravo. Nastavitve časovne kode je mogoče prilagoditi z uporabo možnosti [Time Code Settings] (P.291).</p> <p>[Off]: ne oddaja časovnih kod na zunanjo napravo.</p> <p>[On]: oddajanje časovnih kod v zunanjo napravo.</p>

O [RAW]

Če je izbrana možnost **[RAW]**, lahko snemate slike RAW, za katere se niso uporabile nastavitve fotografiranja, kot sta kompenzacija osvetlitve in ravnovesje beline.

Za informacije o napravah HDMI, ki so združljive z **[RAW]**, obiščite našo spletno stran.

Če je izbrana možnost **[RAW]**, se bo na zaslonu fotoaparata med oddajanjem signalov na napravo HDMI pojavil simbol »HDMI«.

- ⓘ Format zapisa slik, ki se izpisujejo iz fotoaparata, ko je izbrana možnost **[RAW]**, se razlikuje glede na napravo HDMI. Za podrobnosti obiščite našo spletno stran.
- ⓘ Če je izbrana možnost **[RAW]** in je priključena združljiva naprava HDMI, bo možnost [ **Picture Mode**] nastavljena na [ **2 OM-Log400**].
- ⓘ Ko je izbrana možnost **[RAW]**, veljajo naslednje omejitve.
 - [ **AF Mode**]: izberete lahko samo **[C4K]** in **[4K]**. Hitri ali počasni videoposnetki niso na voljo.
 - [ **Image Stabilizer**]: izberete lahko samo **[M-IS Off]** in **[M-IS2]**.
 - **[Digital Tele-converter]** bo nastavljen na **[Off]**.
 - Način [ **AF Mode**] pri uporabi objektivov Four Thirds: izberete lahko samo **[MF]** in **[PreMF]**.

Prikazovanje oznake a + v središču zaslona med snemanjem videoposnetkov (Center Marker)

PASMB 

Med snemanjem videoposnetkov lahko prikažete oznako a »+«, ki vam omogoča, da vidite, kje je središče zaslona.

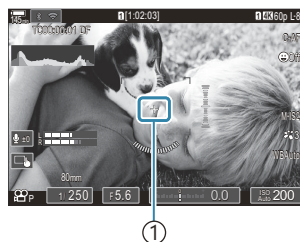

① + oznaka

Meni

- MENU →  → 6. Shooting Assist → Center Marker

Off	Oznaka + ni prikazana.
On	Oznaka + je med snemanjem, in kadar je snemanje v načinu pripravljenosti, prikazana na sredini zaslona.

Prikazovanje zebastih vzorcev na močno osvetljenih območjih med snemanjem videoposnetkov (Zebra Pattern Settings)

PASMB 

Med snemanjem videoposnetkov lahko na področjih, kjer stopnje osvetlitve presegajo vnaprej določene meje, prikazujete zebaste vzorce (črte). Določite lahko dva praga in zebasti vzorci bodo prikazani pod različnimi koti.

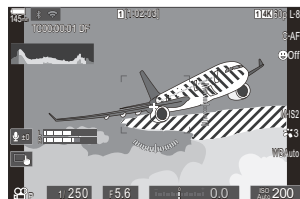

Prikazovanje zebastih vzorcev

Meni

- MENU →  → 6. Shooting Assist → Zebra Pattern Settings

1. Z uporabo tipk Δ ∇ izberite [Zebra Pattern Settings] in pritisnite tipko **OK**.

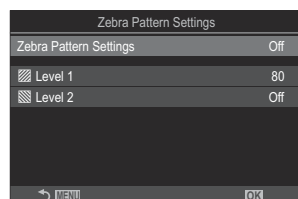

Prikaz nastavitve Zebra Pattern Settings

2. Z uporabo tipk Δ ∇ poudarite možnost [On] in pritisnite tipko **OK**.

Off Zebasti vzorci ne bodo prikazani.

On	<p>Med snemanjem videoposnetkov bodo na področjih, kjer stopnje osvetlitve presegajo vnaprej določene meje, prikazani zebasti vzorci (črte).</p> <p>Če stopnja osvetlitve presega [▨ Level 1], bo prikazan vzorec ▨.</p> <p>Če stopnja osvetlitve presega [▩ Level 2], bo prikazan vzorec ▩. Kjer se prekrivajo, bo prikazan vzorec ▩.</p>
----	--

3. Prikaz se vrne na prikaz nastavitve Zebra Pattern Settings.

Konfiguriranje nastavitve Zebra Pattern Settings

1. Konfigurirajte možnosti.

- Za izbiro elementa pritisnite tipki Δ ∇ in pritisnite tipko **OK**, da prikažete meni z nastavitvami.
- Ko konfigurirate možnosti, pritisnite tipko **OK**, da se vrnete na prikaz nastavitve Zebra Pattern Settings.

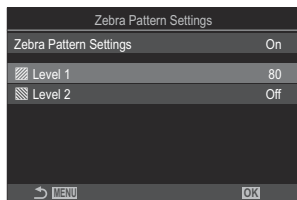

▨ Level 1	Če stopnja osvetlitve presega določeno vrednost, bo prikazan vzorec ▨.
▩ Level 2	Če stopnja osvetlitve presega določeno vrednost, bo prikazan vzorec ▩. To nastavite na [Off], če želite prikazati samo eno vrsto zebastega vzorca.



Prikazovanje rdečega okvirja med snemanjem videoposnetkov (Red Frame during REC)

PASMB 

Na zaslonu lahko prikazete rdeč zunanji okvir, s katerim boste lažje videli, ali fotoaparata snema videoposnetek.



Meni

- MENU →  → 6. Shooting Assist → Red Frame during 

Off	Fotoaparata ne bo prikazoval rdečega okvirja.
On	Fotoaparata bo med snemanjem prikazoval rdeč okvir.

Predvajanje

Prikaz informacij ob predvajanju

Prikaz informacij ob predvajanju slik

Osnovno

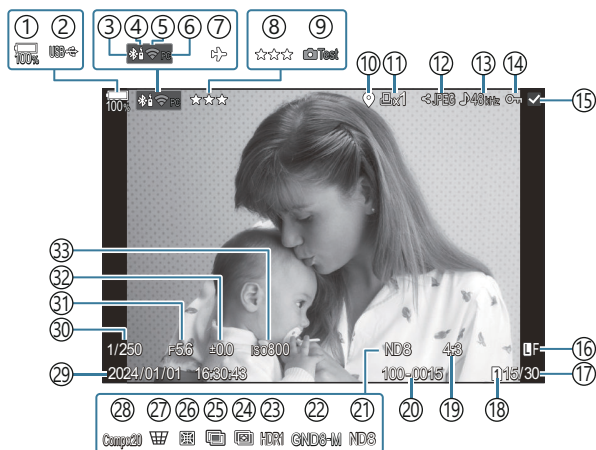

Splošno

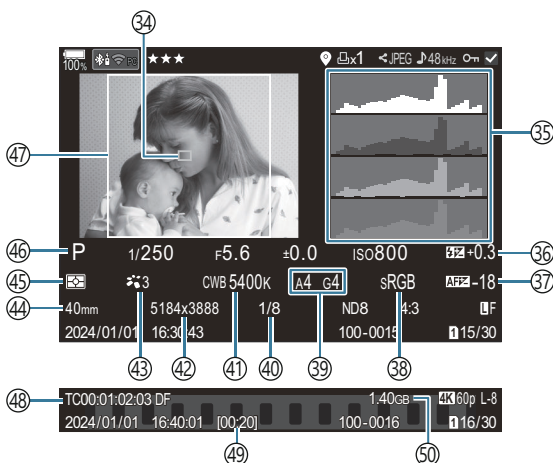

- ① Raven baterije (P.39)
- ② Napajanje prek USB (P.476)
- ③ Aktivna povezava **Bluetooth**[®] (P.436, P.463)
- ④ Daljinski upravljalnik (P.463)
- ⑤ Brežična povezava LAN (P.434, P.449)
- ⑥ Aktivna povezava z računalnikom (Wi-Fi) (P.449)
- ⑦ Letalski način (P.432)
- ⑧ Ocenjevanje (P.320)
- ⑨ Test Picture (P.344)
- ⑩ Indikator podatkov GPS (P.443)
- ⑪ Priprava na tisk
 - Številko tiskov (P.323)
- ⑫ Naročilo izmenjave (P.318)
- ⑬ Snemanje zvoka (P.288)
- ⑭ Možnost Protect (P.311)
- ⑮ Slika je izbrana (P.322)
- ⑯ Kakovost slike (P.218, P.219)
- ⑰ Številka posnetka/skupno število posnetkov
- ⑱ Reža za predvajanje (P.397)
- ⑲ Razmerje stranic slike (P.225)
- ⑳ Oštevilčenje datotek (P.401)
- ㉑ ND v živo (P.250)
- ㉒ GND v živo (P.253)
- ㉓ Slika HDR (P.260)
- ㉔ Sestavljanje ostrine (P.257)
- ㉕ Večkratna osvetlitev (P.262)
- ㉖ Kompenzacija ribjih oči (P.273)
- ㉗ Kompenzacija trapezoida (P.271)
- ㉘ Kompozitno fotografiranje
 - Število združenih posnetkov (P.72)
- ㉙ Datum in čas (P.424)
- ㉚ Hitrost sprožilca (P.58, P.63)
- ㉛ Vrednost zaslonke (P.58, P.61)
- ㉜ Kompenzacija osvetlitve (P.158)
- ㉝ Občutljivost ISO (P.172)
- ㉞ Prikaz cilja AF (P.110)
- ㉟ Histogram (P.50)
- ㊱ Nadzor jakosti bliskavice (P.190)
- ㊲ Prilagoditev ost. samodejnega ostrenja (P.138)
- ㊳ Barvni prostor (P.244)
- ㊴ Kompenzacija ravnovesja beline (P.237, P.241)
- ㊵ Stopnja stiskanja (P.218)
- ㊶ Ravnovesje beline (P.235)
- ㊷ Štetje slikovnih pik (P.218)
- ㊸ Način slike (P.227)
- ㊹ Goriščna razdalja
- ㊺ Način Metering (P.165)
- ㊻ Način fotografiranja (P.58)
- ㊼ Meja stranic (P.225)
- ㊽ Časovna koda ¹ (P.291)
- ㊾ Čas snemanja ¹ (P.564)
- ㊿ Velikost datoteke videoposnetka ¹ (P.564)

1 Prikazano samo med predvajanjem videoposnetka.

Spreminjanje prikaza informacij

Tipka

- Tipka **INFO**

Informacije na zaslonu lahko med predvajanjem spremenite tako, da pritisnete tipko **INFO**.

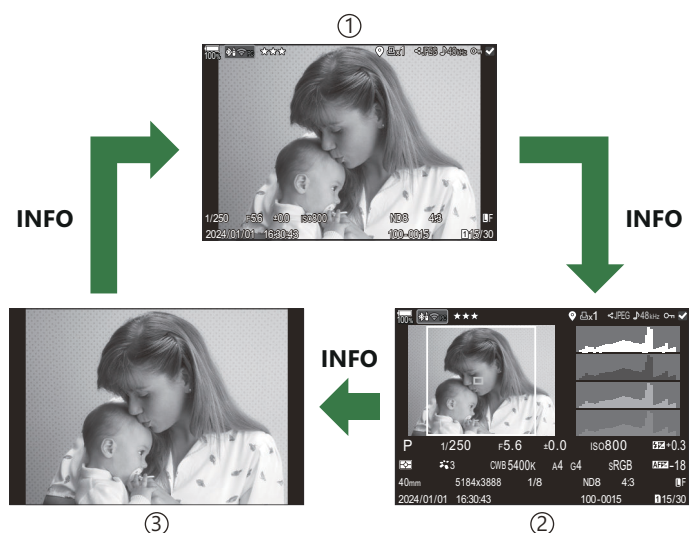
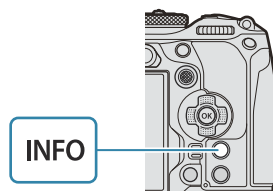

- ① Osnovno
- ② Splošno
- ③ Samo fotografija

👉 Izberite informacije za prikaz. 👉 »Izbira informacij, ki bodo prikazane med predvajanjem (Info Settings)« (P.339)

Prikaz fotografij in videoposnetkov







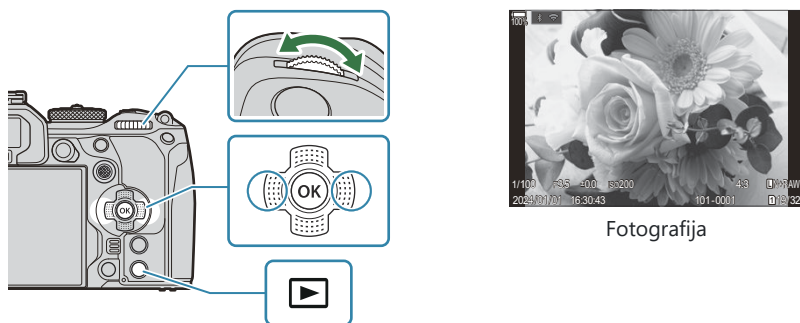















Pregledovanje fotografij

1. Pritisnite tipko .



- Prikazana bo zadnja slika.
- Želena fotografijo ali videoposnetek izberite s sprednjim vrtljivim gumbom ali smernimi tipkami.
- V način za fotografiranje se vrnete s pritiskom sprožilca do polovice.



Zadni vrtljivi gumb ()	Povečava () / Indeks ()
Sprednji vrtljivi gumb ()	Prejšnji () / Naslednji () Ta možnost je na voljo tudi med predvajanjem povečanih posnetkov.

<p>Smerna tipka (   )/ Gumb za večkratno izbiro ( / )</p>	<p>Predvajanje posameznih posnetkov: naprej ()/Nazaj()/ glasnost predvajanja ( )</p> <p>Predvajanje povečanih posnetkov: Pritisnite  za prikaz okvirja za povečavo. Znova pritisnite tipko, da povečate del slike v okvirju za povečavo. Sliko lahko premikate tako, da med povečavo predvajanja pritisnete tipke    .</p> <p>Indeksni/koledarski prikaz: označitev slike</p> <ul style="list-style-type: none"> • Postopke, ki se izvajajo z uporabo tipk    , lahko izvedete tudi s potiskanjem gumba za večkratno izbiro, gor, dol, levo ali desno.
<p>Tipka INFO</p>	<p>Prikaz informacij o sliki</p>
<p>Tipka </p>	<p>Izbira slike (P.322)</p>
<p>Tipka </p>	<p>Sliki dodeli zvezdice za ocenjevanje (P.321)</p>
<p>Tipka </p>	<p>Zaščita slike (P.311)</p>
<p>Tipka </p>	<p>Brisanje slike (P.314)</p>
<p>Gumb OK</p>	<p>Oglejte si neposredni meni predvajanja. (V koledarskem prikazu pritisnite to tipko za izhod v predvajanje posameznih posnetkov.)</p>

Zamenjava kartic med ogledom fotografij

Izberete lahko tudi spominsko kartico za predvajanje z uporabo tipke . Držite tipko  in obrnite sprednji ali zadnji vrtljivi gumb, da zamenjate kartici med predvajanjem.

To ne spremeni možnosti, ki je izbrana za možnost [ **Card Slot Settings**] > [ **Slot**] (P.397).

Gledanje videoposnetkov

1. Pritisnite tipko .

- Prikazana bo zadnja slika.







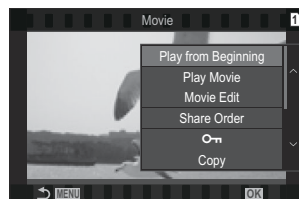

Videoposnetek

2. Izberite videoposnetek in pritisnite tipko **OK**.

- Prikazal se bo neposredni meni predvajanja.





3. Izberite možnost **[Play Movie]** in pritisnite tipko **OK**.

- Posnetek se začne predvajati.
- Hitro previjanje nazaj/naprej s tipkama / .
- Za premor predvajanja znova pritisnite tipko **OK**. Ko je predvajanje ustavljeno, uporabite  za ogled prvega posnetka in  za ogled zadnjega posnetka. Za ogled prejšnjega ali naslednjega posnetka uporabite tipki /  ali sprednji vrtljivi gumb.
- Pritisnite tipko **MENU**, da končate predvajanje.



Predvajanje ločenih videoposnetkov

Dolgi videoposnetki se samodejno snemajo v več datotek, kadar velikost datoteke presega 4 GB ali kadar čas posnetka presega 3 ure (P.80). Datoteke je mogoče predvajati kot en videoposnetek.

1. Pritisnite tipko .
 - Prikazana bo zadnja slika.
2. Prikažite dolg videoposnetek, ki si ga želite ogledati, in pritisnite tipko **OK**.
 - Prikazane bodo naslednje možnosti.
 - [Play from Beginning]**: predvaja ločen videoposnetek vse do konca.
 - [Play Movie]**: ločeno predvaja datoteke.
 - [Delete entire **]: izbriše vse dele ločenega videoposnetka.
 - [Erase]**: ločeno izbriše datoteke.



- ⓘ Za predvajanje videoposnetkov na računalniku priporočamo najnovejšo različico aplikacije OM Workspace (P.469). Pred prvim zagonom programske opreme priključite fotoaparata na računalnik.
- ⓘ Videoposnetkov, posnetih s funkcijo  **Video Codec** (P.224), nastavljen na **[H.265]**, ne morete predvajati z aplikacijo OM Workspace.

Hitro iskanje slik (Indeksni in koledarski prikaz)

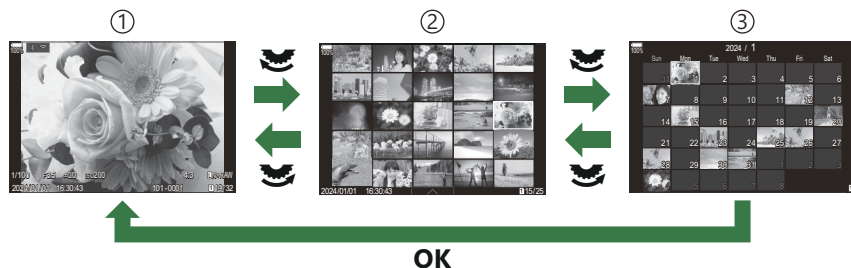
- Med predvajanjem posameznih posnetkov obrnite zadnji vrtljivi gumb na  za indeksni prikaz. Obrnite še naprej za koledarski prikaz.
- Obrnite zadnji vrtljivi gumb na , da se vrnete v predvajanje posameznih posnetkov.



- ① Predvajanje posameznih posnetkov
- ② Indeksni prikaz
- ③ Koledarski prikaz

 Spremenite lahko število posnetkov za indeksni prikaz.  [>Konfiguriranje indeksnega prikaza](#) 
[Nastavitve](#)« (P341)

Povečava (Povečava predvajanja)



- ① Prikaz predvajanja
- ② Okvir za povečavo
- ③ Prikaz preklapljanja predvajanja povečanih posnetkov

Če pritisnete gumb za večkratno izbiro ali tipko, ki ji je bila dodeljena funkcija **[Q]** (povečaj) (P.342), se na delu slike, ki je bil v središču, ali delu slike, kjer je bil prepoznan motiv, prikaže okvir za povečavo. Znova pritisnete tipko, da povečate del slike v okvirju za povečavo. Pritisnite gumb za večkratno izbiro ali tipke **△ ▽ ◀ ▶**, da premaknete sliko med predvajanjem.

- Nastavitve okvira za povečavo in drsanja po sliki lahko spreminjate. »Izbira informacij, ki bodo prikazane med predvajanjem povečanih posnetkov (**Q** Info Settings)« (P.340)
- Z zadnjim vrtljivim gumbom lahko spremenite razmerje povečave.
- Pritisnite tipko **OK**, da zaključite predvajanje s povečavo.
- S pritiskom na tipko **INFO** med prikazom okvira za povečavo premaknete okvir na zaznan obraz. Med predvajanjem povečane slike bo zaznan obraz povečan.

Predvajanje z uporabo nadzora na dotik

Uporabite nadzor na dotik, da povečate ali pomanjšate slike, se pomikate po slikah ali izberete prikazano sliko.

- ⚠ Zaslona ne pritiskajte z nohti ali drugimi ostrimi predmeti.
- ⚠ Upravljanje z zaslonom na dotik bo morda ovirano pri uporabi rokavic ali s pokrovom zaslona.

Celozaslonsko predvajanje

Prikaz prejšnjega ali naslednjega posnetka

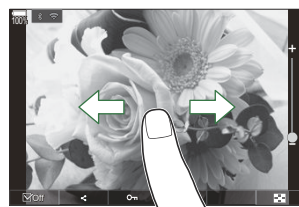

- S prstom povlecite v levo za ogled naslednjega posnetka in v desno za ogled prejšnjega posnetka.

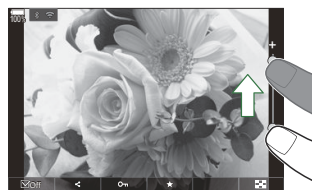

Povečaj

- Rahlo se dotaknite zaslona, da prikažete drsnik in .
- Za povečanje slike na razmerje, določeno v [[🔍 Default Setting](#)] (P.337), rahlo dvakrat tapnite na zaslon.
- Povlecite drsnik gor ali dol, da bi povečali ali pomanjšali sliko.



- S prstom lahko pomikate prikaz, ko je slika povečana.
- Za indeksni prikaz se dotaknite tipke . Za koledarski prikaz se dotaknite .

Predvajanje videoposnetkov

- Za začetek predvajanja se dotaknite .







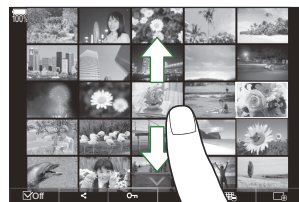

- Za prikaz nadzorne vrstice, ki vam omogoča, da končate predvajanje in spreminjate glasnost predvajanja, tapnite na spodnji del zaslona.
- Za premor predvajanja tapnite na sredino zaslona. Za nadaljevanje predvajanja se ponovno dotaknite zaslona.
- S premikanjem vrstice na dnu zaslona med premorom predvajanja lahko spreminjate točko, od katere dalje naj se predvaja posnetek ob ponovnem zagonu predvajanja.
- Tapnite tipko , da zaključite predvajanje.

Indeksni/koledarski prikaz

Prikaz prejšnje ali naslednje strani

- S prstom povlecite navzgor za ogled naslednje in navzdol za ogled prejšnje strani.













- Če med indeksnim prikazom tapnete , se bo prikazal meni za upravljanje na dotik. Dotaknite se  ali  za spremembo števila prikazanih posnetkov.  »Konfiguriranje indeksnega prikaza ( Settings)« (P341)
- Za ponovni prikaz posameznih posnetkov se večkrat dotaknite .

Ogled posnetkov

- Tapnite sliko za ogled celotnega posnetka.

Druge funkcije

Za prikaz menija na dotik rahlo tapnite na zaslon med predvajanjem posameznih posnetkov ali tapnite  med indeksnim prikazom. Zelene funkcije lahko potem izvajate z dotikanjem ikon v meniju na dotik.



	Izberite posnetek. Izberete lahko več posnetkov in jih izbrišete skupaj.  »Izbira več slik (Share Order Selected, Rating Selected,  , Copy Select, Erase Selected)« (P.322)
	Nastavite lahko slike, ki jih želite izmenjati s pametnim telefonom.  »Izbira slik za izmenjavo (Share Order)« (P.318)
	Sliki dodelite zvezdice za oceno.  »Ocenjevanje slik (Rating)« (P.320)
	Zaščitite posnetek.  »Zaščita slik ()« (P.311)

Nastavljanje funkcij predvajanja

Obračanje slik (Rotate)

Izberite, če želite zasukati fotografije.

- 1.** Prikažite sliko, ki jo želite zasukati, in pritisnite gumb **OK**.
 - Prikazal se bo neposredni meni predvajanja.
- 2.** Izberite možnost **[Rotate]** in pritisnite tipko **OK**.
- 3.** Pritisnite Δ , če želite sliko zasukati v nasprotni smeri urinega kazalca, in ∇ , da jo zasukate v smeri urinega kazalca; slika se zasuka vsakokrat, ko pritisnete tipko.
 - Pritisnite tipko **OK** za shranjevanje sprememb in izhod.
 - Videoposnetkov in zaščitenih posnetkov ni mogoče obračati.

 Fotoaparat lahko nastavite na samodejno obračanje slik s pokončno usmerjenostjo med predvajanjem.  »[Samodejno vrtenje slik z usmeritvijo portreta za predvajanje \(!\[\]\(9126fbb278b6412ee8b215b5e71dadba_img.jpg\) \)](#)« (P.338)
Možnost **[Rotate]** ni na voljo, ko je možnost **[Off]** izbrana za [].

Zaščita slik (🔒)

Zaščitite slike, da jih ne bi nehote izbrisali.

1. Prikažite posnetek, ki ga želite zaščititi, in pritisnite tipko 🔒.

- Zaščitene slike so označene z ikono 🔒 («zaščita»). Za preklic zaščite ponovno pritisnite tipko 🔒.



- Ko je prikazana nezaščiten slika, lahko držite tipko 🔒 in obrnete sprednji ali zadnji vrtljivi gumb, da zaščitite vse slike, prikazane, medtem ko je vrtljivi gumb obrnjen. To ne bo vplivalo na katere koli predhodno zaščitene slike, prikazane, medtem ko je vrtljivi gumb obrnjen.
- Ko je prikazana zaščiten slika, lahko držite tipko 🔒 in obrnete sprednji ali zadnji vrtljivi gumb, da odstranite zaščito z vseh slik, prikazanih, medtem ko je vrtljivi gumb obrnjen. To ne bo vplivalo na katere koli predhodno nezaščitene slike, prikazane, medtem ko je vrtljivi gumb obrnjen.
- Enake postopke lahko izvedete med predvajanjem povečanih posnetkov ali ko je slika izbrana v indeksnem prikazu.

🔗 Zaščitite lahko tudi več izbranih slik. 📄 »Izbiranje več slik (Share Order Selected, Rating Selected, 🔒, Copy Select, Erase Selected)“ (P.322)

⚠️ Formatiranje kartice izbrše vse podatke, vključno z zaščitnimi slikami.

Kopiranje posnetka (Copy)

Ko se v režah 1 in 2 nahajata spominski kartici z dovolj prostora, potem lahko posnetek kopirate na drugo spominsko kartico.

1. Prikažite sliko, ki jo želite kopirati, in pritisnite gumb **OK**.
 - Prikazal se bo neposredni meni predvajanja.
2. Izberite **[Copy]** in pritisnite tipko **OK**.
3. Izberite, ali želite določiti ciljno mapo, in pritisnite tipko **OK**.
 - Če izberete možnost **[Assign]**, izberite ciljno mapo.
 - Če je bila mapa že določena, se prikaže ime mape. Za izbiro druge mape pritisnite tipko **▷**.
4. Izberite možnost **[Yes]** in pritisnite tipko **OK**.
 - Posnetek bo kopiran na drugo spominsko kartico.

 Prav tako lahko naenkrat kopirate vse posnetke na spominski kartici na drugo spominsko kartico.

 **[Copy All]** (P313)

Kopiranje vseh posnetkov na spominski kartici (Copy All)

Vse posnetke lahko kopirate med spominskima karticama, ki sta vstavljeni v fotoaparot (reža za kartico 1 in 2).

Meni

- MENU →  → 1. File → Copy All

1 → 2

Vsi posnetki so kopirani s spominske kartice v reži spominske kartice 1 na spominsko kartico v reži spominske kartice 2.

2 → 1

Vsi posnetki so kopirani s spominske kartice v reži spominske kartice 2 na spominsko kartico v reži spominske kartice 1.

- ⓘ Kopiranje se zaključi, ko je kartica destinacije polna.
- ⓘ Če je spominska kartica, na katero želite kopirati posnetke, kartica SD ali SDHC, se datoteke z videoposnetki, ki presegajo velikost 4 GB, ne bodo kopirale.

Brisanje slik (Erase)

1. Prikažite sliko, ki jo želite izbrisati, in pritisnite gumb .

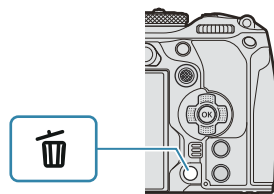

2. Poudarite **[Yes]** in pritisnite tipko **OK**.



- Slika bo izbrisana.

ⓘ Za brisanje posnetkov brez dodatne potrditve je potrebno spremeniti nastavitve brisanja.

👉 »Onemogočanje potrditve brisanja (Quick Erase)« (P.316)

👉 Izberete lahko, ali brisanje slik, posnetih v načinih kakovosti slike RAW+JPEG, izbríše obe kopiji, samo kopijo JPEG ali samo kopijo RAW. 👉 »Možnosti brisanja RAW+JPEG (RAW+JPEG Erase)« (P.317)

Brisanje vseh slik (Erase All)

Izbrišite vse slike. Zaščitene slike ne bodo izbrisane. Slike, ki ste jim dodelili zvezdice za oceno, lahko tudi izključite (P.320) in izbrišete vse druge slike.

Meni

• MENU →  → 1. File → Erase All

Erase	Izbrišite vse slike, vključno s slikami, ki ste jim dodelili zvezdice za oceno.
Save	Ohranite slike, ki ste jim dodelili zvezdice za oceno, in izbrišite vse ostale slike.

- Ko sta spominski kartici vstavljeni tako v režo 1 kot režo 2, se pojavi izbiranje reže spominske kartice. Izberite režo spominske kartice in pritisnite tipko **OK**.



ⓘ Če izberete [**Save**] in izvedete funkcijo [**Erase All**], se lahko slednja izvaja nekaj časa, kar je odvisno od razreda hitrosti kartice in števila slik na kartici.

Onemogočanje potrditve brisanja (Quick Erase)

Če je ta možnost omogočena, ko je pritisnjena tipka  za brisanje fotografij ali videoposnetkov, fotoaparati ne bo prikazal potrditvenega pogovornega okna, ampak bo namesto tega takoj izbrisal slike.

Meni

- MENU →  → 2. Operations → Quick Erase

Off	Potrditveno pogovorno okno se prikaže, ko pritisnete tipko  .
On	Potrditveno pogovorno okno ne bo prikazano, ko pritisnete tipko  .

Možnosti brisanja RAW+JPEG (RAW+JPEG Erase)

Izberite postopek, ki bo izveden, ko so slike **[RAW+JPEG]** izbrisane.

Meni

- MENU →  → 2. Operations → RAW+JPEG Erase

JPEG	Izbriše se samo kopija JPEG.
RAW	Izbriše se samo kopija RAW.
RAW+JPEG	Izbrišeta se tako kopija RAW kot kopija JPEG.



☞ Če izberete možnost **[Erase All]** (P.315) ali **[Erase Selected]** (P.322), se izbrišeta tako kopija RAW kot tudi kopija JPEG.



Izbira slik za izmenjavo (Share Order)

Slike, ki jih želite prenesti na pametni telefon, lahko izberete vnaprej.

1. Prikažite sliko, ki jo želite prenesti, in pritisnite gumb **OK**.
 - Prikazal se bo neposredni meni predvajanja.
2. Izberite [**Share Order**] in pritisnite tipko **OK**. Nato pritisnite tipko Δ ali ∇ .
 - Slika je označena za deljenje. Prikaže se ikona  in vrsta datoteke.
 - Do 200 slik na vsaki reži je naenkrat mogoče označiti za izmenjavo.
 - Za preklic naročila deljenja pritisnite Δ ali ∇ .

 Datoteke videoposnetka, ki presega velikost 4 GB, ne morete označiti za deljenje.

 Naenkrat lahko vnaprej izberete slike za prenos in nastavite naročilo izmenjave.  »Izbira več slik (Share Order Selected, Rating Selected, , Copy Select, Erase Selected)« (P.322), »Prenašanje slik na pametni telefon« (P.439)

 Slike lahko označite za deljenje tudi tako, da dodelite [] tipki v [] **Function** (P.335).

Pritisnite tipko [, ko se med povečavo prikaza/indeksa prikaza/predvajanja v enem okviru prikaže neoznačena slika.

Ko držite tipko [, in obrnete sprednji ali zadnji vrtljivi gumb, za deljenje označite vse slike, medtem ko je vrtljivi gumb obrnjen. To ne bo vplivalo na katere koli predhodno označene slike, prikazane medtem ko je vrtljivi gumb obrnjen.

Ko je prikazana označena slika in držite tipko [, ter obrnete sprednji ali zadnji vrtljivi gumb, bodo vse slike, prikazane medtem ko je vrtljivi gumb obrnjen, neoznačene. To ne bo vplivajo na nobene neoznačene slike, prikazane med vrtenjem gumba.

Izbira slik RAW+JPEG za izmenjavo

(RAW+JPEG)

V primeru slik, posnetih z možnostjo **[RAW+JPEG]** za kakovost slike, lahko za izmenjavo izberete samo kopije JPEG, samo kopije RAW ali tako kopije JPEG kot RAW.

Meni

• MENU →  → 2. Operations → RAW+JPEG 

JPEG	Za izmenjavo bodo označene samo kopije JPEG.
RAW	Za izmenjavo bodo označene samo kopije RAW.
RAW+JPEG	Za izmenjavo bodo označene tako kopije RAW kot kopije JPEG.

- ⓘ Sprememba možnosti, izbrane za možnost **[RAW+JPEG **], ne vpliva na slike, ki so že označene za izmenjavo.
- ⓘ Ne glede na izbrano možnost, odstranjevanje oznake za izmenjavo odstrani oznako z obeh kopij.

Ocenjevanje slik (Rating)

Sliki dodelite eno do pet zvezdic za oceno.

To je lahko koristno pri urejanju in iskanju slik z uporabo aplikacije OM Workspace ali drugih pripomočkov.

Tipka

- Tipka ★

Če pritisnete tipko ★, ko izbrana slika nima dodeljenih nobenih zvezdic za oceno, bodo sliki dodeljene zvezdice za oceno. Število zvezdic bo enako predhodno nastavljenemu številu.

Če pritisnete tipko ★, ko ima izbrana slika dodeljene zvezdice za oceno, se bodo zvezdice za oceno izbrisale.

Število zvezdic za oceno lahko spremenite tako, da zadržite tipko ★ in zavrtite sprednji ali zadnji vrtljivi gumb.

- 🔗 Zvezdice za oceno lahko dodelite samo fotografijam.
- 🔗 Če je bila slika posneta v formatu **[RAW+JPEG]**, bo obema datotekama RAW in JPEG dodeljena enaka ocena.
- 🔗 Zaščitenim slikam ni mogoče dodeliti zvezdic za oceno.
- 🔗 Zvezdic za oceno ni mogoče dodeliti slikam, ki so bile posnete z drugim fotoaparatom.

Izbira števila zvezdic za oceno (Rating Settings)

Izberete lahko število zvezdic, ki bodo prikazane kot možnosti za oceno.

Meni

- **MENU** ➔  ➔ 3. Displays ➔ Rating Settings

1. Izberite število zvezdic, ki jih želite prikazati kot možnost za ocenjevanje slik, in zraven njega vnesite kljukico (✓).

- S tipkama Δ ∇ izberite možnost in pritisnite tipko **OK**, da zraven možnosti postavite kljukico (✓).
Ponovno pritisnite tipko **OK**, da odstranite kljukico.

ⓘ Če kljukica (✓) ni postavljena poleg nobenega elementa, slikam ne morete dodeljevati zvezdic za oceno.

ⓘ Spreminjanje nastavitve možnosti **[Rating Settings]** ne vpliva na ocene slik, ki so že bile dodeljene.

Izbira več slik (Share Order Selected, Rating Selected, , Copy Select, Erase Selected)

Za možnosti **[Share Order Selected]**, **[Rating Selected]**, **[]**, **[Copy Select]** ali **[Erase Selected]** lahko izberete več posnetkov.

1. Izberite slike tako, da med predvajanjem pritisnete tipko .

- Slika bo izbrana in prikazal se bo .
Ko ponovno pritisnete tipko, se zaklep sprostí.
- Sliko lahko izberete v predvajanju posameznih slik in med predvajanjem indeksa.

2. Pritisnite tipko **OK**, da prikažete meni, potem pa izberite med možnostmi **[Share Order Selected]**, **[Rating Selected]**, **[]**, **[Copy Select]** ali **[Erase Selected]**.

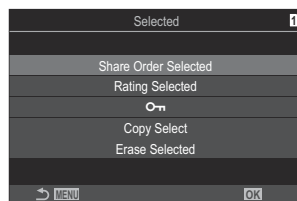

- Ko je prikazana neoznačena slika, lahko držite tipko in obrnete sprednji ali zadnji vrtljivi gumb, da izberete vse slike, prikazane medtem, ko je vrtljivi gumb obrnjen. To ne bo vplivalo na katere koli predhodno označene slike, prikazane medtem ko je vrtljivi gumb obrnjen.
- Ko je prikazana označena slika, lahko držite tipko in obrnete sprednji ali zadnji vrtljivi gumb, da prekličete izbiro vseh slik, prikazanih, medtem ko je vrtljivi gumb obrnjen. To ne bo vplivalo na katere koli predhodno neoznačene slike, prikazane, medtem ko je vrtljivi gumb obrnjen.

Priprava na tisk (DPOF)





Na pomnilniško kartico lahko shranite digitalne »naloge za tiskanje«, v katerih so zapisane fotografije, ki naj se natisnejo, in število kopij vsakega izpisa. Slike lahko nato natisnete v studiu, ki podpira DPOF. Informacije o pripravi na tisk (DPOF) se zabeležijo na spominsko kartico.

Konfiguriranje priprave na tisk

Meni

• MENU →  → 1. File → 



Pritisnite  , da izberete sličico, ki jo želite vključiti k pripravi na tisk, ter pritisnite  , da izberete število tiskov. Če želite nastaviti rezervacije za tiskanje več slik, ponovite ta korak. Ko izberete vse zelene slike, pritisnite tipko **OK**, nato pa izberite format datuma in ure.

[No]: Slike se natisnejo brez datuma in ure.

[Date]: Slike se natisnejo z datumom fotografiranja.

[Time]: Slike se natisnejo z uro fotografiranja.



To možnost izberite, če želite pripravo na tisk nastaviti za vse slike. Izberite format datuma in časa.

[No]: Slike se natisnejo brez datuma in ure.

[Date]: Slike se natisnejo z datumom fotografiranja.

[Time]: Slike se natisnejo z uro fotografiranja.

 Pri tiskanju fotografij ni mogoče spreminjati nastavitve med fotografijami.

Nastavljanje priprave za tisk

Set	Priprava za tisk bo nastavljena. Nastavitve bodo uporabljene za slike, shranjene na trenutno izbrani kartici.
Cancel	Priprava za tisk ne bo nastavljena.

- ⚠ Fotoaparata ne morete uporabiti za spreminjanje naročil za tiskanje, izdelanih z drugimi napravami. Izdelava novega naloga za tiskanje izbrši morebitne obstoječe naloge za tiskanje, izdelane z drugimi napravami.
- ⚠ Priprave na tisk ne morejo vključevati slik RAW ali videoposnetkov.

Ponastavitev vseh naročil zaščite/izmenjave/ priprav za tiskanje/ocen (Reset All Images)

Naenkrat lahko ponastavite vsa naročila zaščite/izmenjave/priprave za tiskanje/ocene za slike na kartici v eni reži.

Meni

- MENU →  → 1. File → Reset All Images

Reset Print Orders	Ponastavi vse priprave na tisk.
Reset Protect	Ponastavi celotno zaščito.
Reset share Order	Ponastavi vsa naročila izmenjave.
Reset Ratings	Ponastavi vse ocene.

- Če sta spominski kartici vstavljeni v obe reži, boste pozvani k izbiri reže. Izberite režo in pritisnite tipko **OK**. Nato se prikaže potrditveno okno.

⚠ Če je ocenjenih slik veliko, bo funkcija [**Reset Ratings**] trajala veliko časa.

Dodajanje zvoka k slikam (🎤)

Z uporabo vgrajenega stereo mikrofona ali izbirnega zunanjega mikrofona lahko posnamete zvok in ga dodate slikam. Posnet zvok predstavlja enostavno zamenjavo za pisne opombe o slikah. Zvočni posnetki so lahko dolgi do 30 sekund.

1. Prikažite sliko, kateri želite dodati zvok, in pritisnite tipko **OK**.

- Prikazal se bo neposredni meni predvajanja.

🔒 Snemanje zvoka ni na voljo pri zaščitenih fotografijah.

2. Izberite [🎤] in pritisnite tipko **OK**.

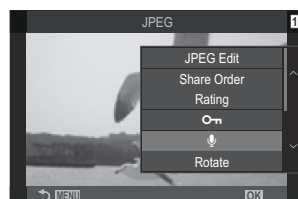

3. Izberite [🎤 Start] in pritisnite tipko **OK**, da zaženete snemanje.

- Za izhod brez dodajanja zvoka izberite možnost **[No]**.



4. Pritisnite tipko **OK**, da zaključite snemanje.

- Slike z zvokom so označene z ikonami 🎵 in indikatorji, ki prikazujejo hitrost snemanja.
- Če želite izbrisati posneti zvok, v koraku 3 izberite možnost **[Erase]**.

🔒 Zvok je posnet pri hitrosti, izbrani za videoposnetke. Stopnjo lahko izberete z možnostjo **[Sound Recording Settings]** (P.288).

Predvajanje zvoka

Predvajanje se prične samodejno, ko je prikazana slika z zvokom. Za prilagoditev glasnosti:

1. Prikažite sliko, katere zvok želite predvajati.

2. Pritisnite \triangle ali ∇ na smernih tipkah.

- Tipka \triangle : povišanje glasnosti.
- Tipka ∇ : znižanje glasnosti.



Retuširanje slik (Edit)

Ustvarite retuširane kopije slik. V primeru slik RAW lahko prilagodite nastavitve učinka v času, ko je bila slika posneta, kot na primer ravnovesje beline ali način slike (vključno z umetniškimi filtri). Pri slikah JPEG lahko naredite enostavne spremembe, kot je na primer obrezovanje slik in spreminjanje velikosti.

RAW Data Edit	<p>Retuširajte slike in ustvarjene kopije shranite v formatu JPEG (P.328). Na voljo so naslednje možnosti:</p> <p>[Current]: Sliko shranite z nastavitvami, ki so trenutno izbrane na fotoaparatu.</p> <p>[Custom1]/[Custom2]: Nastavitve prilagodite med pregledovanjem učinkov na zaslonu. Nastavitve so shranjene kot [Custom1] ali [Custom2].</p> <p>[ART BKT]: Fotoaparat ustvari več kopij JPEG posamezne slike, eno za vsak izbrani umetniški filter. Izberite enega ali več filtrov ter jih uporabite za eno ali več slik.</p>
JPEG Edit	<p>Retuširajte slike JPEG in ustvarjene kopije shranite v formatu JPEG (P.330).</p>

Retuširanje slik RAW (RAW Data Edit)

Možnost **[RAW Data Edit]** lahko uporabite za prilagoditev naslednjih nastavitvev.

- Kakovost slike
- Način slike
- Barva/zasičenost (Color Creator)
- Barva (Delne barve)
- Ravnovesje beline
- Barvna temperatura
- Kompenzacija osvetlitve
- Senčenje
- Srednji toni
- Poudarjanje
- Razmerje
- Visoko zmanjšanje šuma ISO
- Barvni prostor
- Kompenzacija trapezoida

🔗 Ko za način slike izberete umetniški filter, se možnost **[Color Space]** spremeni v **[sRGB]**.

🔗 Slik RAW ni mogoče retuširati, če:

- ni dovolj prostora na spominski kartici ali če je bila slika ustvarjena z drugim fotoaparatom.

1. Prikažite sliko, ki jo želite urediti, in pritisnite gumb **OK**.



- Prikazal se bo neposredni meni predvajanja.

2. Poudarite možnost **[RAW Data Edit]** s $\Delta \nabla$ in pritisnite tipko **OK**.

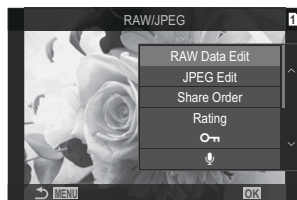

- Prikazal se bo meni za urejanje.

3. Elemente poudarite z uporabo tipk $\Delta \nabla$.

- Za uporabo trenutnih nastavitv fotoaparata poudarite možnost **[Current]** in pritisnite tipko **OK**. Uporabljene bodo trenutne nastavitve.

🕒 Trenutne nastavitve se ne uporabijo za izravnavo osvetlitve.

- Poudarite **[Yes]** z uporabo tipk $\Delta \nabla$ in pritisnite tipko **OK**, da ustvarite kopijo z izbranimi nastavitvami.

- Za možnost **[Custom1]** ali **[Custom2]** poudarite zeleno možnost in pritisnite tipko \triangleright ter nato uredite nastavitve, kot sledi:

- Prikažejo se možnosti retuširanja. Elemente poudarite z uporabo tipk $\Delta \nabla$ in uporabite tipke $\triangleleft \triangleright$ za izbiro nastavitv. Ponavljajte, dokler niste izbrali vseh zelenih nastavitv. Pritisnite tipko \odot , da pridobite predogled rezultatov.



- Pritisnite tipko **OK**, da potrdite nastavitve. Obdelava se uporabi za posnetek.

- Poudarite **[Yes]** z uporabo tipk $\Delta \nabla$ in pritisnite tipko **OK**, da ustvarite kopijo z izbranimi nastavitvami.



- S poudarjanjem možnosti **[ART BKT]** in pritiskom tipke \triangleright prikažete seznam umetniških filtrov. Poudarite umetniške filtre in pritisnite tipko **OK**, da izberete ali preključite izbiro možnosti; izbrani filtri so označeni s \checkmark . Pritisnite tipko **MENU**, da se vrnete na predhodni prikaz, ko ste izbrali vse zelene filtre.



- Pritisnite tipko **OK**, da posnamete posnetek po obdelavi z izbranim umetniškim filtrom.

4. Da ustvarite dodatne kopije enakega originala, poudarite možnost **[Reset]** in pritisnite tipko **OK**. Za izhod brez ustvarjanja dodatnih kopij poudarite možnost **[No]** in pritisnite tipko **OK**.
- Izbira možnosti **[Reset]** prikaže možnosti za retruširanje. Ponovite postopek iz 3. koraka.

Retuširanje slik JPEG (JPEG Edit)

Možnost **[JPEG Edit]** lahko uporabite za prilagoditev naslednjih nastavitev.

Shadow Adj	Osvetli motive v ozadju.
Red-eye Fix	Zmanjša »rdeče oči« pri slikah, posnetih z bliskavico.
	Obreže slike. Velikost rezanja nastavite s sprednjim ali zadnjim vrtljivim gumbom in jo določite s tipkami $\Delta \nabla \triangleleft \triangleright$.
Aspect	Spremenite razmerje stranic slike 4:3 na [3:2] , [16:9] , [1:1] ali [3:4] . Ko izberete razmerje stranic slike, s tipkami $\Delta \nabla \triangleleft \triangleright$ določite položaj izreza.
Black & White	Ustvarite črno-belo kopijo trenutne slike.
Sepia	Ustvarite sepija kopijo trenutne slike.
Saturation	Prilagodite živost barv. Predogled rezultatov se prikaže na zaslonu.
	Ustvarite kopijo velikosti 1280 × 960, 640 × 480 ali 320 × 240 slikovnih pik. Slike z razmerjem stranic slike, drugačnim od običajnega 4:3, se spremenijo na dimenzije, ki so čim bližje izbrani možnosti.

- ⚠ Zmanjšanje učinka rdečih oči pri nekaterih slikah ne deluje.
- ⚠ Slik JPEG ni mogoče retuširati, če:
 - ste posnetek obdelali v računalniku, če na spominski kartici ni dovolj prostora ali če ste posnetek posneli z drugim fotoaparatom.
- ⚠ Posnetkov ni mogoče povečati na velikost, večjo od izvirne, z uporabo **[**].
- ⚠ Nekaterim posnetkom ni mogoče spremeniti velikosti.
- ⚠ **[**] in **[Aspect]** sta lahko uporabljena le za urejanje posnetkov z razmerjem stranic 4:3 (standardno).

1. Prikažite sliko, ki jo želite urediti, in pritisnite gumb **OK**.



- Prikazal se bo neposredni meni predvajanja.

2. Poudarite možnost **[JPEG Edit]** s $\Delta \nabla$ in pritisnite tipko **OK**.

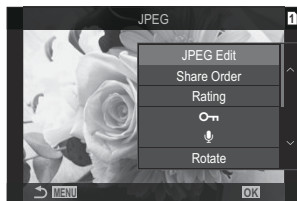

- Prikazal se bo meni za urejanje.

3. Z uporabo $\Delta \nabla$ poudarite možnost in pritisnite tipko **OK**.

- Učinek si lahko vnaprej ogledate na prikazu. Če je za izbrani element navedenih več možnosti, uporabite tipki $\Delta \nabla$, da izberete želeno možnost.
- Ko je izbrana možnost **[Crop]**, lahko velikost izreza prilagodite z uporabo gumbov in ga namestite z uporabo tipk $\Delta \nabla \triangleleft \triangleright$.
- Ko je izbrana možnost **[Aspect]**, lahko izberete možnost s tipkama $\Delta \nabla$ in nato izrez namestite z uporabo tipk $\Delta \nabla \triangleleft \triangleright$.



4. Poudarite možnost **[Yes]** s $\Delta \nabla$ in pritisnite tipko **OK**.

- Nova kopija bo shranjena z izbranimi nastavitvami in fotoaparati se bo vrnil na prikaz predvajanja.

Kombiniranje slik (Image Overlay)

Prekrijte obstoječe slike RAW in ustvarite novo sliko. V prekrivanje lahko vključite do 3 slike. Rezultate lahko spremenite s prilagajanjem svetlobe (dodajanje) za vsako posamezno sliko.

- Prekrivanje se shrani za format slike, ki je trenutno izbran za kakovost slik. Prekrivanja, ustvarjena z možnostjo **[RAW]**, ki je izbrana za kakovost slike, se shranijo v formatu RAW in JPEG, in sicer z uporabo možnosti kakovosti slike, ki je izbrana za možnost **[◀-2]** (P.218).
- Prekrivanja, shranjena v formatu RAW, lahko združujete z drugimi slikami RAW, da ustvarite prekrivanja, ki vsebujejo 4 ali več slik.

1. Prikažite sliko, ki jo želite urediti, in pritisnite gumb **OK**.
 - Prikazal se bo neposredni meni predvajanja.
2. S tipkama $\Delta \nabla$ poudarite možnost **[Image Overlay]** in pritisnite tipko **OK**.
3. Izberite število slik za prekrivanje in pritisnite tipko **OK**.

4. Z uporabo tipko $\Delta \nabla \triangleleft \triangleright$ poudarite sliko RAW za prekrivanje in pritisnite tipko **OK**.

- Na izbrani sliki se bo pojavila ikona \checkmark . Znova pritisnite gumb **OK**, da odstranite ikono \checkmark .
- Prekrit posnetek bo prikazan, če izberete število posnetkov, ki je določeno v 3. koraku.

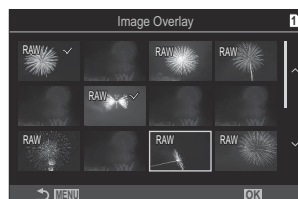

5. Prilagodite ojačenje posameznih slik v prekrivanju.

- Poudarite slike z uporabo tipk $\triangleleft \triangleright$ in prilagodite ojačenje s tipkama $\Delta \nabla$.
- Ojačenje lahko prilagodite v območju 0,1–2,0. Rezultat preverite na zaslonu.

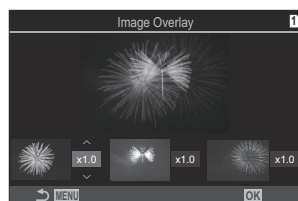

6. Pritisnite tipko **OK**; prikazalo se bo potrditveno pogovorno okno.

- Poudarite **[Yes]** in pritisnite tipko **OK**.

Izrezovanje videoposnetkov (Movie Trimming)

Odrežite izbrane dele posnetka od videoposnetkov. Videoposnetke lahko večkrat obrežete, da ustvarite datoteke, ki vsebujejo samo posnetek, ki ga želite ohraniti.

🔗 Ta možnost je na voljo samo z videoposnetki, posnetimi s fotoaparatom.

1. Prikažite videoposnetek, ki ga želite urediti, in pritisnite tipko **OK**.
 - Prikazal se bo neposredni meni predvajanja.
2. Izberite možnost **[Movie Edit]** in pritisnite tipko **OK**.
3. Uporabite tipki Δ ∇ , da izberete **[Movie Trimming]**, in pritisnite tipko **OK**.
 - Pozvani boste k izbiri kako želite shraniti urejen videoposnetek.
[New File]: shranite obrezan videoposnetek v novo datoteko.
[Overwrite]: prepíšite obstoječi videoposnetek.
[No]: izhod brez obrezovanja videoposnetka.
 - Če je videoposnetek zaščiten, ne morete izbrati **[Overwrite]**.
4. Poudarite možnost in pritisnite tipko **OK**.
 - Prikazan vam bo prikaz za urejanje.
5. Obrežite videoposnetek.
 - Uporabite tipko Δ , da preskočite na prvi posnetek, in tipko ∇ , da preskočite na zadnji posnetek.
 - Z uporabo sprednjega ali zadnjega vrtljivega gumba ali tipke \triangleleft poudarite prvi okvir posnetka, ki ga želite izbrisati, in pritisnite tipko **OK**.
 - Z uporabo sprednjega ali zadnjega vrtljivega gumba ali tipke \triangleright poudarite zadnji okvir posnetka, ki ga želite izbrisati, in pritisnite tipko **OK**.
6. Poudarite **[Yes]** in pritisnite tipko **OK**.
 - Urejen videoposnetek bo shranjen.
 - Za izbiro drugega posnetka poudarite možnost **[No]** in pritisnite tipko **OK**.
 - Če ste izbrali možnost **[Overwrite]**, boste pozvani k izbiri, ali želite obrezati dodaten del posnetka od videoposnetka. Za obrezovanje dodatnega dela posnetka poudarite možnost **[Continue]** in pritisnite tipko **OK**.

Ustvarjanje fotografij (In-Movie Image Capture)

Shranite fotografijo izbranega okvirja.

☞ Ta možnost je na voljo samo z videoposnetki **[4K]**, posnetimi s fotoaparatom.

- 1.** Prikažite videoposnetek, ki ga želite urediti, in pritisnite tipko **OK**.
 - Prikazal se bo neposredni meni predvajanja.
- 2.** Izberite možnost **[Movie Edit]** in pritisnite tipko **OK**.
- 3.** Uporabite tipki $\Delta \nabla$, da izberete **[In-Movie Image Capture]** in pritisnite tipko **OK**.
- 4.** Uporabite tipki $\triangleleft \triangleright$, da izberete posnetek, ki bo shranjen kot fotografija, in pritisnite tipko **OK**.
 - Fotoaparat bo shranil fotografijo izbranega okvirja.
 - Uporabite tipko Δ , da se vrnete nazaj, in tipko ∇ , da preskočite naprej. Za koliko se vrnete nazaj ali preskočite naprej, je odvisno od dolžine videoposnetka.

Spreminjanje vloge tipke () med predvajanjem (Function)

Izberite vlogo, ki jo bo med predvajanjem imela tipka  (.

Meni

• MENU →  → 2. Operations →   Function

  Function

[]: ustvarite ali spremenite »naročilo izmenjave«, tako da označite slike za nalaganje v pametni telefon.



[]: izberite več slik.

Spreminjanje vlog sprednjega in zadnjega vrtljivega gumba med predvajanjem (Dial Function)

Izberite vloge, ki jih izvajata sprednji in zadnji vrtljivi gumb.

Meni

• MENU →  → 2. Operations →  Dial Function

  (Indeks/povečava)	Povečajte ali pomanjšate ali preklopite na indeksni prikaz med predvajanjem.
Prev/Next	Med predvajanjem si oglejte naslednjo ali prejšnjo sliko.

Izbiranje razmerja povečave predvajanja (Default Setting)

Izberite začetno razmerje povečave za povečavo predvajanja (predvajanje s približevanjem).

Meni

• MENU →  → 2. Operations →   Default Setting

Recently	Povečajte na najbolj nedavno izbrano razmerje povečave.
Equally Value	Slike so prikazane v razmerju povečave 1:1. Na zaslonu se pojavi ikona  .
×2 / ×3 / ×5 / ×7 / ×10 / ×14	Izberite začetno razmerje povečave.

Samodejno vrtenje slik z usmeritvijo portreta za predvajanje (📷)

Izberite, ali naj se slike, posnete v usmeritvi portreta, samodejno obrnejo za prikaz na fotoaparatu.

Meni

• MENU → 📷 → 3. Displays → 📷

- | | |
|-----|--|
| On | Slike se samodejno obrnejo za prikaz med predvajanjem. |
| Off | Slike se ne zavrtijo samodejno za prikaz med predvajanjem. |

Izbira informacij, ki bodo prikazane med predvajanjem (▶ Info Settings)

Izberite informacije, ki bodo prikazane med predvajanjem. S pritiskom na tipko **INFO** med predvajanjem boste preklopili prikaz med izbranimi prikazi.

Meni

- **MENU** → ▶ → 3. Displays → ▶ Info Settings

1. Izberite vrsto prikaza in zraven vnesite kljukico (✓).

- S tipkama Δ ∇ izberite možnost in pritisnite tipko **OK**, da zraven možnosti postavite kljukico (✓). Ponovno pritisnite tipko **OK**, da odstranite kljukico.

Image Only	Prikazana je samo slika.
Basic	Prikazane so minimalne informacije. Pritisnite tipko ▶, da skrijete ali prikažete [▶] in [Highlight&Shadow].
Overall	Prikazane so celotne informacije, vključno s pogoji snemanja in histogramom (P.298).

- ⓘ Niza, ki se trenutno uporablja, ne morete onemogočiti, lahko pa konfigurirate elemente za prikaz.

Izbira informacij, ki bodo prikazane med predvajanjem povečanih posnetkov (Info Settings)

Izberite zaslon med povečavo slike, tako da pritisnete gumb za večkratno izbiro ali tipko, kateri je bila dodeljena možnost [Q] (povečaj) (P342).



- 1 Prikaz predvajanja
- 2 Okvir za povečavo
- 3 Prikaz preklapljanja predvajanja povečanih posnetkov

Meni

• MENU → [Info Settings] → 3. Displays → [Info Settings]

1. Izberite vrsto prikaza in zraven vnesite kljukico (✓).

- S tipkama Δ ∇ izberite možnost in pritisnite tipko **OK**, da zraven možnosti postavite kljukico (✓). Ponovno pritisnite tipko **OK**, da odstranite kljukico.

Magnify Frame	Prikaže okvir za povečavo.
Magnify Scroll	Omogoča vam, da se med predvajanjem povečanih posnetkov premikate po zaslonu.

- ⓘ Če odstranite kljukice pri vseh možnostih, ne boste mogli povečati slike z uporabo gumba za večkratno izbiro ali tipke, kateri je bila dodeljena možnost [Q] (povečaj).

Konfiguriranje indeksnega prikaza (Settings)





Spremenite lahko število posnetkov, ki bodo prikazani v indeksnem prikazu, ter možnost uporabe prikaza koledarja.

Meni

-  : MENU →  → 3. Displays →  Settings

1. Izberite vrsto prikaza in zraven vnesite kljukico (✓).

- S tipkama Δ ∇ izberite možnost in pritisnite tipko **OK**, da zraven možnosti postavite kljukico (✓). Ponovno pritisnite tipko **OK**, da odstranite kljukico.

 4/  9/  25/  100	Izberite število posnetkov, ki bodo prikazani v indeksnem prikazu.
Calendar	Slike so prikazane na koledarju.



Funkcije za konfiguracijo krmilnih elementov fotoaparata

Spreminjanje vlog tipk (Button Settings)























P A S M B 











Gumboma je mogoče določiti tudi druge vloge namesto njihovih obstoječih funkcij.

Funkcije, ki so dodeljene z uporabo možnosti [ **Button Function**], učinkujejo samo med



fotografiranjem. Funkcije, ki so dodeljene z uporabo možnosti [ **Button Function**], učinkujejo v načinu  (videoposnetek).

Prilagodljivi krmilniki

Ikona	Tipka	Privzeta vloga	
			
	     F	 (kompensacija osvetlitve)	
	Tipka 	 (posnetek visoke ločljivosti)	 REC (snemanje videoposnetka)
	Tipka ISO	ISO sensitivity	
	Tipka AF-ON	AF-ON	
	Tipka AEL	AEL	
	Tipka 	 (zaslon/iskalo)	
	Smerna tipka	Izklop ¹	
	Smerna tipka  (desno) ²	Preklop MF (preklop med AF/MF)	

Ikona	Tipka	Privzeta vloga	
			
	Smerna tipka  (navzdol) ²	WB (ravnovesje beline)	
	Tipka ravnovesja beline po meri z enim dotikom	 (ravnovesje beline z enim dotikom)	Peaking
	Tipka za predogled	Preview	Magnify
PBH 	Tipka  na izbirnem nosilcu baterije	 (kompensacija osvetlitve)	
PBH ISO	Tipka ISO na izbirnem nosilcu baterije	ISO sensitivity	
PBH AF-ON	Tipka AF-ON na izbirnem nosilcu baterije	AF-ON	
L-Fn	Tipka Fn na objektivu	AF Stop	

1 Puščicam privzeto ni dodeljena nobena funkcija.

2 Za uporabo tipk  in  na smernih tipkah in njihovih dodeljenih vlog izberite možnost **[Direct Function]** za možnost **[**] (smerna tipka).



Super nadzorna plošča

- **OK** →  Button Function /  Button Function

Meni



- **MENU** →  → 1. Operations → Button Settings →  Button Function
- **MENU** →  → 1. Operations → Button Settings →  Button Function

1. Z uporabo tipk   poudarite tipko za konfiguracijo in pritisnite tipko **OK**.









2. Z uporabo tipk    poudarite funkcijo za dodelitev in pritisnite tipko **OK**.







Razpoložljive vloge

»Samo «: ta vloga je na voljo samo v meniju [Button Function].





»Samo «: ta vloga je na voljo samo v meniju [Button Function].





 Katere možnosti so na voljo, je odvisno od tipke.



Vloga	Funkcija
 (snemanje videoposnetka)	Krmilnik deluje kot tipka za snemanje videoposnetka. Pritisnite za začetek ali zaustavitev snemanja.
Preview  (samo )	Zaustavitev zaslonek navzdol na izbrani vrednosti. S tem lahko izvedete predogled globine polja. Zaslonek se zaustavi navzdol na trenutno izbrani vrednosti, ko je tipka pritisnjena. Možnosti predogleda lahko izberete z uporabo možnosti [ Lock] (P.369).
 (Ravnovesje beline z enim dotikom)	Izmerite vrednost za ravnovesje beline z enim dotikom (P.238). Za merjenje ravnovesja beline med fotografiranjem kadrirajte referenčni objekt (kos belega papirja ipd.) na zaslonu, potem pa pritisnite in zadržite krmilnik ter pritisnite sprožilec. Prikazal se bo seznam možnosti ravnovesja beline z enim dotikom, izmed katerih lahko izberete lokacijo, na kateri bo shranjena nova vrednost. Za merjenje ravnovesja beline med snemanjem videoposnetka kadrirajte referenčni objekt (kos belega papirja ipd.) na zaslonu, potem pa pritisnite in zadržite krmilnik ter pritisnite sprožilec. Prikazal se bo seznam možnosti ravnovesja beline z enim dotikom, izmed katerih lahko izberete lokacijo, na kateri bo shranjena nova vrednost.
AF Area Select () (AF Area Select)	Konfigurirajte način samodejnega ostrenja (P.110) in ciljno točko samodejnega ostrenja (P.108). Pritisnite krmilnik, da si ogledate prikaz za izbiro cilja samodejnega ostrenja. Uporabite sprednji ali zadnji vrtljivi gumb, da izberete način cilja samodejnega ostrenja, in gumb za večkratno izbiro ali smerne tipke, da namestite cilj samodejnega ostrenja.  Izberete lahko krmilnike, ki se uporabljajo za ta postopek.  »Izbira cilja samodejnega ostrenja ( Select Screen Settings)« (P.146)

Vloga	Funkcija
<p>[::]Home ([::]HP) (položaj privzetega merka samodejnega ostrenja) (samo </p>	<p>Prikličite predhodno shranjene nastavitve [AF Target Mode] in [AF Target Point]. Nastavitve začetnega položaja se shranijo z uporabo možnosti [::] Set Home (P.144).</p> <p> Nastavite lahko ločena začetna položaja privzetega merka za usmeritev pokrajine in portreta.  »Usklajevanje izbire cilja samodejnega ostrenja z usmeritvijo fotoaparata ( Orientation Linked [::])« (P.142)</p>
<p>MF (MF) (preklop samodejnega/ročnega ostrenja)</p>	<p>Preklopite med samodejnim in ročnim ostrenjem. Pritisnite enkrat, da izberete ročno ostrenje, in še enkrat, da se vrnete v predhodni način. Način ostrenja lahko izberete tudi z držanjem tipke in obračanjem vrtljivega gumba.</p>
<p>RAW  (posnetek kakovosti RAW) (samo </p>	<p>Če pritisnete tipko, ko je možnost [ ] nastavljena na JPEG, se spremeni v RAW+JPEG. Ko je možnost nastavljena na RAW ali RAW+JPEG, se nastavitve ne spremenijo. Nastavitve kakovosti slike lahko izberete z držanjem tipke in vrtenjem vrtljivega gumba.</p>
<p>Test Picture ( Test) (samo </p>	<p>Izvedite testni posnetek. Ogledate si lahko učinke izbranih nastavitvev na dejanski fotografiji. Če krmilnik držite pritisnjen, medtem ko pritisnete sprožilec, si boste lahko ogledali rezultate, vendar pa slika ne bo shranjena na pomnilniški kartici.</p>
<p>Custom Mode C1–C4 (C1–C4) (samo </p>	<p>Prikličite nastavitve za izbrane nastavitve po meri. Enkrat pritisnite krmilnik, da prikličete shranjene nastavitve, in ga pritisnite še enkrat, da obnovite nastavitve, ki so bile v veljavi prej (P.77). Krmilnik nadaljuje z izvajanjem funkcije, ko so nastavitve po meri izbrane z gumbom za izbiro načina.</p>









Vloga	Funkcija
Exposure Comp. (☒)	<p>Prilagodite nastavitve osvetlitve. Zadržite krmilnik in obrnite sprednji ali zadnji vrtljivi gumb. Namesto tega lahko pritisnete tipko, da aktivirate nastavitve, in nato obrnete vrtljiva gumba. Prilagoditve, ki so na voljo, se razlikujejo glede na način fotografiranja:</p> <p>[P]: za kompenzacijo osvetlitve uporabite sprednji ali zadnji vrtljivi gumb ali tipki ◀▶. Za zamik programa uporabite tipki Δ ▽.</p> <p>[A]: za kompenzacijo osvetlitve uporabite sprednji ali zadnji vrtljivi gumb ali tipki ◀▶. Za zaslonko uporabite tipki Δ ▽.</p> <p>[S]: za kompenzacijo osvetlitve uporabite sprednji ali zadnji vrtljivi gumb ali tipki ◀▶. Za hitrost sprožilca uporabite tipki Δ ▽.</p> <p>[M]: za hitrost sprožilca uporabite zadnji vrtljivi gumb ali tipki Δ ▽. Za zaslonko uporabite sprednji vrtljivi gumb ali tipki ◀▶.</p> <p>☞ Za informacije o prilagajanju nastavitve osvetlitve, ko je možnost [Auto] izbrana za možnost [ISO] (P.172) glejte »Prilagajanje kompenzacije osvetlitve« (P.159).</p> <p>[B]: uporabite zadnji vrtljivi gumb ali tipki Δ ▽, da preklopite med fotografijo z bulb/čas in fotografijo z živo mešanico. Za zaslonko uporabite sprednji vrtljivi gumb ali tipki ◀▶.</p>
Digital Tele-converter (📷): 🔍 2x / 📷: 🔍 1,4x	<p>Vklopite ali izklopite digitalni telepretvornik (P.266). Pritisnite enkrat za povečavo in znova za pomanjšanje.</p> <p>Vklopite/izklopite ga lahko, tudi če snemate videoposnetek. Med snemanjem videoposnetka je prikazan okvir, ki prikazuje del, ki bo povečan z digitalnim telepretvornikom.</p>
Keystone Comp. (📷) (samo 📷)	<p>Pritisnite krmilnik za ogled nastavitve kompenzacije trapezoida (P.271). Po prilagoditvi nastavitve znova pritisnite krmilnik za izhod. Za preklic kompenzacije trapezoida pritisnite in zadržite krmilnik.</p>
Fisheye Compensation (📷) (samo 📷)	<p>Omogočite popravek ribjih oči (P.273). Pritisnite enkrat, da omogočite popravek ribjih oči. Pritisnite še enkrat, da ga onemogočite. Zadržite tipko in obrnite sprednji ali zadnji vrtljivi gumb, da izberete med možnostmi [Angle] 1, 2 in 3.</p>









Vloga	Funkcija
Magnify (🔍)	Enkrat pritisnite krmilnik, da prikažete okvir za povečavo, in še enkrat za povečavo (P.115). Krmilnik pritisnite še tretjič, da zapustite povečavo; da skrijete okvir za povečavo, pritisnite in zadržite krmilnik. Uporabite gumb za večkratno izbiro, nadzor na dotik ali tipke $\Delta \nabla \triangleleft \triangleright$, da namestite okvir za povečavo.
HDR (samo 📷)	Omogočite HDR (P.260). Pritisnite enkrat, da omogočite funkcijo HDR. Pritisnite še enkrat, da jo onemogočite. Zadržite tipko in obrnite sprednji ali zadnji vrtljivi gumb, da prilagodite nastavitve [HDR] , vključno s kadriranjem HDR.
ISO	Prilagodite nastavitve [ISO] (P.172). Zadržite krmilnik in obrnite sprednji ali zadnji vrtljivi gumb. Namesto tega lahko pritisnete tipko, da aktivirate nastavitve, in nato obrnete vrtljiva gumba. Poudarite nastavitve z uporabo sprednjega ali zadnjega vrtljivega gumba ali tipk $\triangleleft \triangleright$.
WB (WB) (ravnovesje beline)	Prilagodite nastavitve [WB] (P.235). Zadržite krmilnik in obrnite sprednji ali zadnji vrtljivi gumb. Namesto tega lahko pritisnete tipko, da aktivirate nastavitve, in nato obrnete vrtljiva gumba. Poudarite nastavitve z uporabo sprednjega ali zadnjega vrtljivega gumba ali tipk $\triangleleft \triangleright$.
Multi Function (Multi Fn) (multifunkcijska tipka)	Krmilnik konfigurirajte za uporabo kot multifunkcijsko tipko (P.353). Zadržite krmilnik in obrnite sprednji ali zadnji vrtljivi gumb, da izberete izvedeno funkcijo. Izbrano funkcijo lahko izvedete s pritiskom krmilnika.
Peaking (Peak)	Vklopite ali izklopite ostrenje z iskanjem vrha (P.152). Enkrat pritisnite krmilnik, da vklopite iskanje vrha, in ga pritisnite še enkrat, da ga izklopite. Ko je iskanje vrha vklopljeno, lahko možnosti iskanja vrha (barva, količina) prikažete s pritiskom tipke INFO .
 Level Disp (📊)	Prikažite digitalno libelo. Prikaz vrstice osvetlitve v iskalu deluje kot libela. Za izhod znova pritisnite krmilnik. Ta možnost začne delovati, ko je možnost  Style 1 ali  Style 2 izbrana za možnost [EVF Style] (P.377).
 View Selection (📺) (izbira prikaza)	Preklopite med fotografiranjem z iskalom in pogledom v živo. Če je možnost [Off] izbrana za [EVF Auto Switch] (P.411), se bo prikaz preklopil med iskalom in zaslonom. Pritisnite in zadržite krmilnik, da prikažete možnosti [EVF Auto Switch] .

Vloga	Funkcija
LV Mode (S-OVF) (samo )	Preklopi  [LV Mode] (P.371) med [Standard] in [S-OVF] .
AF Limiter (AFLimit) (samo )	Omogočite [AF Limiter] (P.134). Pritisnite enkrat, da omogočite možnost [AF Limiter] . Pritisnite še enkrat, da jo onemogočite. Zadržite tipko in obrnite sprednji ali zadnji vrtljivi gumb, da izberete med tremi shranjenimi nastavitvami.
Preset MF (PreMF)	Nastavite [AF Mode] na [PreMF] (P.103) Enkrat pritisnite krmilnik, da omogočite prednastavitev MF, in še enkrat, da obnovite predhodni način ostrenja. Možnost [AF Mode] lahko izberete tudi z držanjem tipke in obračanjem vrtljivega gumba.
Lens Info Settings (Exif Lens)	Prikličite predhodno shranjene informacije o objektivu (P.403). Prikličite shranjene podatke za trenutni objektiv, ko zamenjate objektiv ipd.
IS Mode (IS)	Vklopite ali izklopite [Image Stabilizer] (P.211). Pritisnite enkrat, da izberete možnost [Off] , in še enkrat, da vklopite stabilizacijo slike. Zadržite krmilnik in obrnite sprednji ali zadnji gumb, da dostopite do možnosti [Image Stabilizer] .
Flicker Scan (Flicker Scan)	Prilagodite nastavev za možnost [Flicker Scan] (P.163). Pritisnite krmilnik, da izberete možnost [On] . Med ogledom pasov na zaslonu lahko za najboljše rezultate prilagodite hitrost sprožilca. Še enkrat pritisnite krmilnik, da prikažete informacije snemanja in dostopite do drugih nastavitvev. Pritisnite in zadržite krmilnik, da izberete možnost [Off] za možnost [Flicker Scan] .
Live ND Shooting (ND) (samo )	Omogočite filter ND v živo (P.250). Pritisnite enkrat, da omogočite možnost [Live ND Shooting] . Pritisnite še enkrat, da jo onemogočite. Zadržite tipko in obrnite sprednji ali zadnji vrtljivi gumb, da prilagodite nastavitve [ND Number] .
Live GND Shooting (GND) (samo )	Omogočite filter GND v živo (P.253). Pritisnite enkrat, da omogočite [Live GND Shooting] ter prilagodite položaj filtra in nastavitve meje. Še enkrat pritisnite krmilnik, da prikažete informacije snemanja in dostopite do drugih nastavitvev. Zadržite tipko in obrnite sprednji ali zadnji vrtljivi gumb, da prilagodite [Filter Type] in [GND Number] . Pritisnite in zadržite krmilnik, da izberete možnost [Off] za možnost [Live GND Shooting] .
Off	Krmilnik se ne uporablja.

Vloga	Funkcija
Flash Mode (⚡) (samo 📷)	<p>Prilagodite nastavitve bliskavice (P.185). Pritisnite enkrat za prikaz možnosti bliskavice ter še enkrat za izbiro poudarjene možnosti in izhod. Poudarite nastavev z uporabo sprednjega ali zadnjega vrtljivega gumba ali tipk < >.</p> <p>🕒 To funkcijo je mogoče dodeliti samo tipkama ▷ in ▽. Najprej morate možnost [↔] nastaviti na možnost [Direct Function].</p>
 (zaporedno fotografiranje/samosprožilec) (samo 📷)	<p>Izberite način pogona (zaporedno fotografiranje/samosprožilec) (P.196). Pritisnite tipko, da prikažete možnosti načina pogona, potem pa s sprednjim ali zadnjim vrtljivim gumbom ali tipkama < > izberite način.</p> <p>🕒 To funkcijo je mogoče dodeliti samo tipkama ▷ in ▽. Najprej morate možnost [↔] nastaviti na možnost [Direct Function].</p>
 Lock (zaklep nadzora na dotik)	<p>Zaklenite nadzor na dotik. Enkrat pritisnite in zadržite tipko, da zaklenete nadzor na dotik, in še enkrat, da ga znova odklenete.</p> <p>🕒 To funkcijo je mogoče dodeliti samo tipkama ▷ in ▽. Najprej morate možnost [↔] nastaviti na možnost [Direct Function].</p>
Electronic Zoom (W↔T)	<p>Povečajte ali pomanjšajte z objektiv s pogonom za povečavo. Po pritisku krmilnika uporabite smerne tipke za povečavo in pomanjšanje. Uporabite △ ali ▷ za povečavo in ▽ ali < za pomanjšanje.</p> <p>🕒 To funkcijo je mogoče dodeliti samo tipkama ▷ in ▽. Najprej morate možnost [↔] nastaviti na možnost [Direct Function].</p>
AF Stop (Izkl.sam.ostr.)	<p>Prekinite samodejno ostrenje. Ostrenje se zaklene in samodejno ostrenje je prekinjeno, medtem ko je krmilnik pritisnjen. Velja samo za tipko za objektiv L-Fn.</p>

Vloga	Funkcija
Focus Ring Lock 	<p>Enkrat pritisnete krmilnik, da onemogočite ostrilni obroč objektivna, in še enkrat, da ga omogočite. Ta možnost je na voljo, ko je možnost [S-AF MF], [C-AF MF], [MF], [C-AF+TR MF], [Pre MF] ali [AF MF] izbrana za [AF Mode].</p> <p>Delež MF indikatorja načina samodejnega ostrenja je prikazan v sivi barvi, ko je obroč onemogočen.</p> <p>V primeru objektivov, opremljenih z ročajem MF (ročno ostrenje), pritisek tipke nima učinka, ko se ostrilni obroč nahaja v položaju ročnega ostrenja (bližje ohišju fotoaparata).</p> <p>Zaklep ostrilnega obroča se zaključi, ko izvedete postopek, npr. izklop fotoaparata ali namestitvev drugačnega objektivna.</p>
Night Vision (Nočna slika v živo) (samo )	<p>S pritiskom tipke, ko je možnost [Off] izbrana za možnost [Night Vision] (P.372), izberete možnost [On]. Če je izbrana možnost [On], boste s pritiskom na tipko izbrali možnost [Off].</p>
AEL (Zaklep AE)	<p>Pritisnite tipko, da zaklenete osvetlitev. Pritisnite jo ponovno, da sprostite osvetlitev.</p>
AF-ON	<p>Fotoaparat ostri s samodejnim ostrenjem, medtem ko je tipka pritisnjena (P.121). Ko tipko spustite, fotoaparat preneha ostriti.</p>
AE BKT (samo )	<p>Če je za možnost [AE BKT] izbrana možnost [Off], boste s pritiskom na tipko izbrali nastavev, izbrano pod možnostjo [AE BKT]. Če je izbrana druga možnost razen [Off], boste s pritiskom na tipko izbrali možnost [Off]. Za izbiro možnosti za [AE BKT] zadržite tipko in zavrtite sprednji ali zadnji vrtljivi gumb.</p>
WB BKT (samo )	<p>Če je za možnost [WB BKT] izbrana možnost [Off], boste s pritiskom na tipko izbrali nastavev, izbrano pod možnostjo [WB BKT]. Če je izbrana druga možnost razen [Off], boste s pritiskom na tipko izbrali možnost [Off]. Za izbiro možnosti za [WB BKT] zadržite tipko in zavrtite sprednji ali zadnji vrtljivi gumb.</p>
FL BKT (samo )	<p>Če je za možnost [FL BKT] izbrana možnost [Off], boste s pritiskom na tipko izbrali nastavev, izbrano pod možnostjo [FL BKT]. Če je izbrana druga možnost razen [Off], boste s pritiskom na tipko izbrali možnost [Off]. Za izbiro možnosti za [FL BKT] zadržite tipko in zavrtite sprednji ali zadnji vrtljivi gumb.</p>

Vloga	Funkcija
ISO BKT (samo )	Če je za možnost [ISO BKT] izbrana možnost [Off] , boste s pritiskom na tipko izbrali nastavev, izbrano pod možnostjo [ISO BKT] . Če je izbrana druga možnost razen [Off] , boste s pritiskom na tipko izbrali možnost [Off] . Za izbiro možnosti za [ISO BKT] zadržite tipko in zavrtite sprednji ali zadnji vrtljivi gumb.
ART BKT (samo )	Za [ART BKT] izberite [On] ali [Off] . Za izbiro možnosti za [ART BKT] pritisnite in zadržite tipko.
Focus BKT (samo )	Za [Focus BKT] izberite [On] ali [Off] . Za izbiro možnosti za [Focus BKT] pritisnite in zadržite tipko.
Focus Stacking () (samo )	Za [Focus Stacking] izberite [On] ali [Off] . Za izbiro možnosti za [Focus Stacking] pritisnite in zadržite tipko.
High Res Shot () (samo )	Če je za možnost [High Res Shot] izbrana možnost [Off] , boste s pritiskom na tipko izbrali nastavev, izbrano pod možnostjo [High Res Shot] . Če je izbrana druga možnost razen [Off] , boste s pritiskom na tipko izbrali možnost [Off] . Za izbiro možnosti za [High Res Shot] zadržite tipko in zavrtite sprednji ali zadnji vrtljivi gumb.
Subject Selection ()	Predmet ostrenja lahko zaklenete (fiksirate) s tipko. Če je zaznanih več predmetov, lahko izberete predmet ostrenja z vrtenjem sprednjega ali zadnjega vrtljivega gumba, medtem ko držite tipko pritisnjeno. Če so zaznane oči, medtem ko je izbrana možnost [👤 Human] , lahko izberete oči za zaklep kot predmet ostrenja z vrtenjem sprednjega ali zadnjega vrtljivega gumba, medtem ko držite tipko pritisnjeno. Ko je predmet zaklenjen, lahko izberete drug predmet s premikanjem gumba za večkratno izbiro ali pritiskom na tipke $\Delta \nabla \triangleleft \triangleright$. S ponovnim pritiskom ga boste ponovno sprostili. To možnost je mogoče uporabljati tudi med snemanjem videoposnetka.
Subject Detection ()	Če je za možnost [Subject Detection] izbrana možnost [Off] , boste s pritiskom na tipko izbrali nastavev, izbrano pod možnostjo [Subject Detection] . Če je izbrana druga možnost razen [Off] , boste s pritiskom na tipko izbrali možnost [Off] . Za izbiro možnosti za [Subject Detection] zadržite tipko in zavrtite sprednji ali zadnji vrtljivi gumb.

Vloga	Funkcija
Direct Function 	<p>Dodelite vloge tipkam na smernih tipkah (Δ ∇ \triangleleft \triangleright). Dodelite lahko naslednje vloge:</p> <p>Tipka \triangleleft:  (izbira cilja samodejnega ostrenja)</p> <p>Tipka Δ:  (kompenzacija osvetlitve)</p> <p>Tipka \triangleright: preklop MF (preklop med AF/MF)</p> <p>Tipka ∇: WB (ravnovesje beline)</p> <ul style="list-style-type: none"> • Tipkama \triangleright in ∇ lahko dodelite druge funkcije.
WB AUTO Lock (Lock WB AUTO) (samo )	<p>Če je ravnovesje beline med snemanjem videoposnetka nastavljeno na [WB Auto], boste s pritiskom na tipko zaklenili ravnovesje beline. S ponovnim pritiskom ga boste ponovno sprostili.</p>
 View Assist (BT.709) (samo )	<p>Možnost [ View Assist] preklopite na [On] ali [Off]. Nastavitev lahko spremenite, tudi če snemate videoposnetek.</p>
Zebra Pattern Settings  Zebra (samo )	<p>Možnost [Zebra Pattern Settings] preklopite na [On] ali [Off]. Nastavitev lahko spremenite, tudi če snemate videoposnetek.</p>

Uporaba multifunkcijskih možnosti (Multi Function)

Dodelite več vlog eni tipki.

🔗 Za uporabo multifunkcije morate najprej možnost **[Multi Function]** dodeliti krmilnikom fotoaparata. 📖 »Prilagodljivi krmilniki« (P.342)

Izbira funkcije

1. Zadržite tipko, ki ji je dodeljena možnost **[Multi Function]**, in obrnite sprednji ali zadnji vrtljivi gumb.







- Obračajte vrtljivi gumb, dokler zelena funkcija ni poudarjena. Sprostite tipko, da izberete poudarjeno funkcijo.

2. Pritisnite tipko, kateri je dodeljena možnost **[Multi Function]**.

3. Prilagodite nastavitve.



Tipko **[Multi Function]** se lahko uporabi za:

	Highlight&Shadow Control	Spremenite nastavitve z uporabo sprednjega in zadnjega vrtljivega gumba. Pritisnite tipko INFO , da spremenite področje (poudarjenost, srednji ton, senčenje), ki ga želite konfigurirati.
	Color Creator	Uporabite sprednji vrtljivi gumb, da prilagodite barvni odtenek, in zadnji vrtljivi gumb, da prilagodite zasičenost.
ISO	ISO	Spremenite nastavitve z uporabo sprednjega in zadnjega vrtljivega gumba.
WB	WB	

	Magnify	Prikaže se okvir za povečavo.
	Image Aspect	Spremenite nastavitve z uporabo sprednjega in zadnjega vrtljivega gumba.
S-OVF	 LV Mode	Z vsakim pritiskom na tipko preklopite nastavitve med možnostma [Standard] in [S-OVF] .
Peak	Peaking	Se vklopi in izklopi z vsakim pritiskom tipke.



 Izberete lahko prikazane možnosti.  **[Multi Function Settings]** (P.388)

 **[Highlight&Shadow Control]** lahko tudi konfigurirate z naslednjimi dejanji.



- Med fotografiranjem pritisnite tipko  (Kompenzacija osvetlitve) in nato tipko **INFO**.
- Ko pritisnete tipko **OK** na prikazu fotografiranja, izberite **[Exposure Comp./**] na super nadzorni plošči (P.95) in pritisnite **OK**.

Snemanje videoposnetka s pritiskom na tipko sprožilca (Shutter Function)



P A S M B 

Sprožilec konfigurirajte kot tipko  (snemanje videoposnetka). Nato lahko za začetek in zaustavitev snemanja s kablom povežete izbirni daljinski upravljalnik in ga uporabite, ko je gumb za izbiro načina obrnjen na  (videoposnetek) (P.462).

Meni

• **MENU** ➔  ➔ 1. Operations ➔ Button Settings ➔  Shutter Function

Off	Tipke sprožilca ne morete uporabiti za snemanje videoposnetkov.
 REC	Sprožilec pritisnite do konca, da začnete ali zaustavite snemanje videoposnetka.





 Tipke  ni mogoče uporabljati za snemanje videoposnetkov, ko je izbrana možnost **[ REC]**.

Uporaba menija s tipko (Menu operation by **P A S M B**

Omogočite lahko nastavitve za uporabo tipke  namesto tipke **MENU** za upravljanje menijev. Uporabite to funkcijo, če bi radi za pritisk tipke **MENU** med snemanjem v nekaterih situacijah uporabili desno roko.

Meni

- **MENU** ➔  ➔ 1. Operations ➔ Button Settings ➔ Menu operation by 





Yes	Tipka  deluje kot tipka MENU na zaslonu stanja pripravljenosti fotografiranja in prikazu menija ter kot tipka  na prikazu predvajanja.
No	Tipka  deluje samo kot tipka  .

Dodeljevanje vlog sprednjemu in zadnjemu vrtljivemu gumbu (Dial Function / Dial Function)





PASMB 

Izberite vloge, ki jih izvajata sprednji in zadnji vrtljivi gumb.

Meni

- **MENU** →  → 1. Operations → Dial Settings →  Dial Function
- **MENU** →  → 1. Operations → Dial Settings →  Dial Function

1. Poudarite možnost in pritisnite tipko **OK**.

- Izberite gumb z uporabo tipk   in uporabite tipke  , da izberete vlogo.
- Pritisnite tipko **INFO**, da se premaknete med položaji ročice.
- Ko so nastavitve zaključene, pritisnite tipko **OK**.

ⓘ Če je možnost [ Fn Lever Function] / [ Fn Lever Function] nastavljena na drugo nastavitev razen **[mode1]**, je funkcija, dodeljena ročici 1, omogočena, tudi če je ročica v položaju 2.

Funkcije, ki jih lahko dodelite v [ Dial Function], so navedene v nadaljevanju.



Vloga	Funkcija	Način fotografiranja				
		P	A	S	M	B
Program Shift (Ps)	Konfigurirajte zamik programa (P.60).	✓	—	—	—	—
Shutter Speed (sprožilec)	Izberite hitrost sprožilca.	—	—	✓	✓	✓ ¹
Aperture Value (št. F)	Prilagodite zaslonko.	—	✓	—	✓	✓
Exposure Comp. ()	Prilagodite izravnavo osvetlitve.	✓	✓	✓	✓	✓

Vloga	Funkcija	Način fotografiranja				
		P	A	S	M	B
Flash Exposure Comp. (☒)	Prilagodite kompenzacijo osvetlitve z bliskavico.	✓	✓	✓	✓	✓
ISO	Prilagodite občutljivost ISO.	✓	✓	✓	✓	✓
WB (WB)	Prilagodite ravnovesje beline.	✓	✓	✓	✓	✓
CWB Kelvin (CWB Kelvin)	Prilagodite barvno temperaturo, ko je za ravnovesje beline izbrana možnost CWB (ravnovesje beline po meri).	✓	✓	✓	✓	✓
Off	Brez.	✓	✓	✓	✓	✓

1 Preklopite med bulb, čas in živo mešanico.

Funkcije, ki jih lahko dodelite v [☒ Dial Function], so navedene v nadaljevanju.

Vloga	Funkcija	☒ Mode (Način osvetlitve videoposnetka)			
		P	A	S	M
Shutter Speed (sprožilec)	Izberite hitrost sprožilca.	—	—	✓	✓
Aperture Value (št. F)	Prilagodite zaslonko.	—	✓	—	✓
Exposure Comp. (☒)	Prilagodite izravnavo osvetlitve.	✓	✓	✓	✓
ISO	Prilagodite občutljivost ISO.	—	—	—	✓
WB (WB)	Prilagodite ravnovesje beline.	✓	✓	✓	✓
CWB Kelvin (CWB Kelvin)	Prilagodite barvno temperaturo, ko je za ravnovesje beline izbrana možnost CWB (ravnovesje beline po meri).	✓	✓	✓	✓

Vloga	Funkcija	Mode  (Način osvetlitve videoposnetka)			
		P	A	S	M
Sound Recording Level ( Vol)	Prilagodite glasnost snemanja.	✓	✓	✓	✓
Headphone Volume ( Vol)	Prilagodite glasnost slušalk.	✓	✓	✓	✓
Off	Brez.	✓	✓	✓	✓

Spreminjanje smeri vrtenja gumba (Dial Direction)

P A S M B 

Izberite, v katero smer se obračajo gumbi, ko nastavljate osvetlitev.

Meni

• **MENU** ➔  ➔ 1. Operations ➔ Dial Settings ➔ Dial Direction

Exposure	Izberite smer, v katero naj se obračajo gumbi, ko nastavljate zaslonko in hitrost sprožilca v načinih A , S , M in B .
Ps	Izberite smer, v kateri se gumbi obračajo pri zamiku programa (način P).

Spreminjanje funkcij gumba za večkratno izbiro (Multi Selector Settings)

P A S M B 

Izberite, v katero smer se obračajo gumbi, ko nastavljate osvetlitev.

Meni

• MENU ➔ ⚙ ➔ 1. Operations ➔ Multi Selector Settings

Center Button

Izberite postopek, ki je izveden po pritisku gumba za večkratno izbiro. Gumb za večkratno izbiro lahko potem deluje kot tipka.

[Off]: dodeljena ni nobena funkcija. Pritisk gumba za večkratno izbiro nima učinka.

[:::]: pritisnite gumb za večkratno izbiro, da prilagodite nastavitve za izbiro cilja samodejnega ostrenja ali ciljni način samodejnega ostrenja. Smerne tipke ali sprednji in zadnji vrtljivi gumb lahko uporabljate v skladu z nastavitvijo, ki je izbrana za možnost **[:::]Select Screen Settings** (P.146).

[:::]HP: gumb za večkratno izbiro izvede funkcijo, izbrano za možnost **[📷 Button Function] > [:::]Home** (P.144).

⚠ Ta možnost velja samo za načine fotografiranja.

Direction Key

Izberite postopek, ki je izveden z nagibom gumba za večkratno izbiro. Gumb za večkratno izbiro se običajno uporablja za nameščanje cilja samodejnega ostrenja, vendar pa lahko to funkcijo onemogočite, da preprečite nenamerno delovanje.

[Off]: dodeljena ni nobena funkcija.

[:::]: gumb za večkratno izbiro lahko uporabljate za nameščanje cilja samodejnega ostrenja.







Prilaganje ročice Fn (Fn Lever Settings)

P A S M B 

Meni

- MENU → ⚙️ → 1. Operations → Fn Lever Settings

Kako konfigurirati ročico Fn



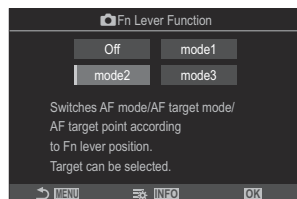

 Fn Lever Function	<p>Vlogo ročice Fn izberite v načinih fotografije.</p> <p>Ročico Fn lahko uporabite za izbiro vlog sprednjega in zadnjega vrtljivega gumba ali za priklic nastavitve ostrenja. Prav tako se lahko uporablja za izbiro načina videoposnetka.</p> <p>Ročica Fn, konfigurirana v tem meniju, učinkuje v načinih  (fotografiranje).</p> <p>Možnost, izbrana z uporabo možnosti [ Fn Lever Function], učinkuje v načinu  (videoposnetek).</p>
 Fn Lever Function	<p>Izberite vlogo, ki jo ima ročica Fn v načinu videoposnetka.</p> <p>Ročico Fn lahko uporabite za izbiro vlog sprednjega in zadnjega vrtljivega gumba ali za priklic nastavitve ostrenja.</p> <p>Vloga, dodeljena ročici Fn z uporabo tega elementa, učinkuje v načinu  (videoposnetek). V načinih P, A, S, M in B (fotografiranje) ročica Fn izvaja vlogo, ki je izbrana v [ Fn Lever Function].</p>
Fn Lever/ Power Lever	<p>Ročico Fn lahko uporabljate kot ročico za vklop/izklop. Uporabite to funkcijo, če bi radi za vklop ali izklop fotoaparata med snemanjem uporabili desno roko.</p>

Konfiguriranje možnosti [Fn Lever Function]

1. Na zaslonu [Fn Lever Settings] izberite možnost [ Fn Lever Function] in pritisnite tipko **OK**.



Zaslon funkcije ročice Fn

Off	Sprememba položaja ročice Fn nima učinka.
mode1	S spreminjanjem položaja ročice Fn preklopite funkcije sprednjega in zadnjega vrtljivega gumba. Funkciji za položaja 1 in 2 se skladata z nastavitvijo, izbrano za možnost [ Dial Function] (P.356).
mode2	Preklopite med dvema skupinama nastavitvev, ki so bile predhodno izbrane za [AF Mode], [AF Target Mode] in [AF Target Point]. Pritisnite tipko INFO in vstavite kljukico (✓) zraven nastavitve, ki jo želite priklicati z ročico Fn . Ponovno pritisnite tipko OK , da odstranite kljukico. [AF Mode]: S-AF, C-AF itd. [AF Target Mode]: [] Single, [] All itd. [AF Target Point]: položaj cilja AF
mode3	Preklopite način fotografiranja. Preklopite lahko na način  (videoposnetek) brez obračanja gumba za izbiro načina.

- ⓘ Ko je izbran način [**mode3**], ne morete uporabljati [ Fn Lever Function] (P.364).
- ⓘ Te funkcije ne morete uporabljati v naslednjih primerih.
 - Možnost [**Fn Lever/Power Lever**] (P.365) je nastavljena na [**ON/OFF**] ali [**OFF/ON**].

Konfiguriranje možnosti [Fn Lever Function]

1. Na zaslonu [Fn Lever Settings] izberite možnost [Fn Lever Function] in pritisnite tipko **OK**.

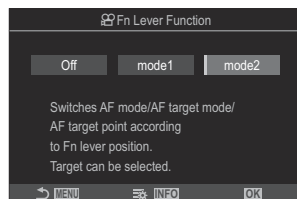

Zaslon funkcije ročice Fn

Off	Sprememba položaja ročice Fn nima učinka.
mode1	S spreminjanjem položaja ročice Fn preklopite funkcije sprednjega in zadnjega vrtljivega gumba. Funkcije za položaja 1 in 2 se skladajo z nastavitvami, izbranimi za možnost [Dial Function] (P.356).
mode2	Preklopite med dvema skupinama nastavitvev, ki so bile predhodno izbrane za [AF Mode], [AF Target Mode] in [AF Target Point]. Pritisnite tipko INFO in vstavite kljukico (✓) zraven nastavitve, ki jo želite priklicati z ročico Fn . Ponovno pritisnite tipko OK , da odstranite kljukico. [AF Mode]: S-AF, C-AF itd. [AF Target Mode]: [#]Small, [#]All itd. [AF Target Point]: položaj cilja AF

ⓘ Te funkcije ne morete uporabljati v naslednjih primerih.

- Za možnost [Fn Lever Function] (P.361) je izbrana možnost [mode3].
- Možnost [Fn Lever/Power Lever] (P.365) je nastavljena na [ON/OFF] ali [OFF/ON].

Uporaba načina [mode2] možnosti [📷 Fn Lever Function] / [📷 Fn Lever Function]

Ko je možnost [mode2] izbrana za možnost [📷 Fn Lever Function] / [📷 Fn Lever Function], bo fotoaparati shranil ločene nastavitve ostrenja za položaja 1 in 2.

1. Zavrtite ročico **Fn** v položaj 1 in nastavite nastavitve samodejnega ostrenja.

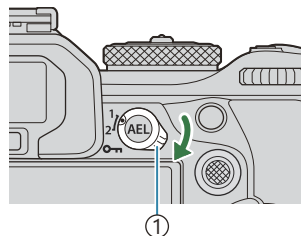

① Ročica **Fn**

- Fotoaparati lahko shranijo nastavitve, ki so bile označene s kljukico (✓) v:

[AF Mode]: S-AF, C-AF itd.

[AF Target Mode]: [·]Single, [📷]All itd.

[AF Target Point]: Položaj cilja samodejnega ostrenja

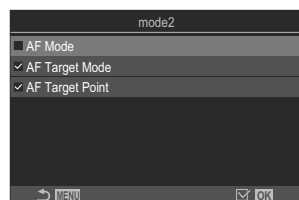

2. Zavrtite ročico **Fn** v položaj 2 in nastavite nastavitve samodejnega ostrenja.

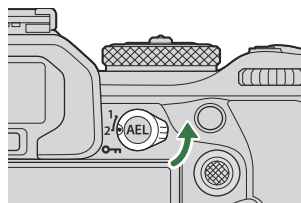

3. Ročico obrnite na zeleni položaj, da prikličete shranjene nastavitve.

Konfiguriranje možnosti [Fn Lever/Power Lever]

1. Na zaslonu [Fn Lever Settings] izberite možnost [Fn Lever/Power Lever] in pritisnite tipko **OK**.



Fn	Ročica deluje v skladu z možnostmi, ki so izbrane za možnost [📷 Fn Lever Function] in [🔌 Fn Lever Function] (P.364).
VKLOP/ IZKLOP	Ročica deluje kot ročica za VKLOP/IZKLOP . Položaj 1 je za vklop, položaj 2 pa za izklop.
IZKLOP/ VKLOP	Ročica deluje kot ročica za VKLOP/IZKLOP . Položaj 1 je za izklop, položaj 2 pa za vklop.

- ⓘ Ročice **ON/OFF** ni mogoče uporabljati za izklop fotoaparata, ko je izbrana možnost [📷 **ON/OFF**] ali [🔌 **ON/OFF**]. Podobno nista na voljo tudi možnosti [📷 **Fn Lever Function**] in [🔌 **Fn Lever Function**].





Objektivi s pogonom za povečavo (Electronic Zoom Settings)

P A S M B 

Izberite hitrost, pri kateri objektivi s pogonom za povečavo izvajajo povečanje ali pomanjšanje, ko obrnete obroč za povečavo. Prilagodite hitrost povečave, če je tako visoka, da težko kadrirate motiv.

Meni

• MENU ➔ ⚙ ➔ 1. Operations ➔ Electronic Zoom Settings

 Elec. Zoom Speed	<p>Nastavi hitrost povečave za način  (fotografija).</p> <p>[Low]: Počasna povečava. Dobra izbira, ko potrebujete natančne prilagoditve.</p> <p>[Normal]: Normalna hitrost povečave.</p> <p>[High]: Hitra povečava.</p>
 Elec. Zoom Speed	<p>Nastavi hitrost povečave za način  (videoposnetek).</p> <p>[Low]: Počasna povečava. Dobra izbira, ko potrebujete natančne prilagoditve.</p> <p>[Normal]: Normalna hitrost povečave.</p> <p>[High]: Hitra povečava.</p>

 Čeprav so za način  (fotografija) in način  (videoposnetek) prikazane enake možnosti, se dejanske hitrosti povečave razlikujejo.

Onemogočanje funkcij tipke (Lock)

PASMB 

Zaklenite tipko , da onemogočite funkcije.

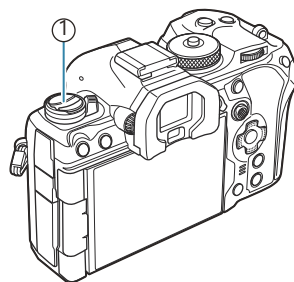

① Tipka 

Meni

• MENU →  → 1. Operations →  Lock

Off Ne zaklenite tipke .

On Zaklenite tipko , da onemogočite funkcije.

Izbira poteka ob pritisku tipke sprožilca med povečavo slike v živo (LV Close Up Mode)

P A S M B 

Izberite možnosti prikaza za uporabo s povečavo z ostrenjem.

Meni

- MENU → ⚙️ → 2. Operations → LV Close Up Mode

 Za informacije o možnostih povečave slike v živo glejte razlago v »[Samodejno ostrenje z okvirjem za povečavo/Povečava samodejnega ostrenja \(Supertočkovno samodejno ostrenje\)](#)« (P.115).

LV Close Up Mode

Izberite, kaj se zgodi, če med povečavo z ostrenjem do polovice pritisnete sprožilec.

[mode1]: Povečava z ostrenjem se zaključi. Z uporabo ostrenja lahko preverite sestavo po ostrenju.



[mode2]: Povečava z ostrenjem učinkuje, ko fotoaparati ostri. Pred ostrenjem sestavite sliko, potem povečajte za natančno ostrenje in posnemite sliko brez prekinitve povečave.

Izbira vedenja krmilnika, uporabljenega za predogled globine polja (Lock)

PASMB 

Izberite vedenje krmilnika, ki se uporablja za predogled globine polja.

Meni

- MENU →  → 2. Operations →  Lock



Izberite vedenje krmilnika, ki se uporablja za predogled globine polja.

[Off]: ko pritisnete krmilnik, se zaslonka zaustavi.

[On]: zaslonka se zapre, ko pritisnete krmilnik; da zaključite predogled globine polja, še enkrat pritisnete krmilnik.

Možnosti zadrževanja tipke (Press-and-hold Time)

P A S M B 

Izberite, kako dolgo morajo biti tipke pritisnjene, da se izvedejo ponastavitve in drugi podobni postopki za različne funkcije. Za enostavno uporabo lahko čase zadrževanja tipk nastavite ločeno za različne funkcije.

Meni

- MENU ➔ ⚙ ➔ 2. Operations ➔ Press-and-hold Time

Nastavite čas zadržanja tipke za vsako funkcijo.

[0.5sec] – [3.0sec]

V nadaljevanju so našteje funkcije, ki omogočajo nastavitve časa pritiska in zadržanja:

- End LV 
- Reset LV  Frame
- Reset 
- Reset 
- Reset 
- Reset 
- Reset 
- Reset 
- Reset 
- Call EVF Auto Switch
- End 
- Reset 
- Switch  Lock
- End Flicker Scan
- Call WB BKT Setting
- Call ART BKT Setting
- Call Focus BKT Setting
- Call  Setting
- End GND
- Reset GND

Funkcije za prilagajanje prikaza slike v živo

Spreminjanje izgleda prikaza (📷 LV Mode)

P A S M B 

Povečajte dinamični razpon prikaza iskala, tako da povečate količino podrobnosti, ki so vidne pri poudarkih in sencah, na podoben način kot optični iskalniki. Motiv lahko zlahka vidite tudi s svetlobo v ozadju. Nastavitve deluje na iskalu, zaslonu in izhodu HDMI.

Meni

- MENU → ⚙️ → 3. Live View → 📷 LV Mode

Standard	Učinki osvetlitve, barve in drugih nastavitvev fotografiranja so vidni na prikazu iskala.
S-OVF	Učinki osvetlitve, ravnovesja beline, umetniških filtrov in drugih nastavitvev snemanja niso vidni na prikazu.

- Ko je izbrana možnost **[S-OVF]**, se na prikazu pojavi S-OVF.

Olajšanje vidljivosti zaslona v temnih prostorih (Night Vision)

PASMB 

Povečajte svetlost zaslona in olajšajte vidljivost v temnih prostorih.

Meni

- MENU → ⚙️ → 3. Live View →  Night Vision

Off Običajni zaslon.

On Svetlost je prilagojena za boljšo vidljivost. Svetlost in barve predogleda se razlikujejo od končne fotografije.

- Ko je izbrana možnost **[On]**, se na prikazu pojavi »Nočni LV«.

 Ko je izbrana možnost **[On]**, bo **[Frame Rate]** nastavljena na **[Normal]**.

Hitrost prikaza v iskalu (Frame Rate)

Izberite hitrost osveževanja prikaza iskala.

Meni

• MENU → ⚙️ → 3. Live View → Frame Rate

Normal	Standardna hitrost sličic. To je zelena izbira v večini situacij.
High	Zgladite gibanje hitro premikajočih se motivov. Hitro premikajoče se motive je enostavneje spremljati. Ta nastavitev se samodejno povrne na možnost [Normal] , če se notranja temperatura fotoaparata med snemanjem poveša.

Predogled umetniškega filtra (Art LV Mode)

P A S M B 

Predogled učinkov umetniških filtrov si lahko med snemanjem ogledate na zaslonu ali v iskalu. Nekateri filtri lahko povzročijo videz zamaknjenega gibanja motiva, vendar pa lahko to zmanjšate, tako da ne bo vplivalo na fotografijo.

Meni

• **MENU** ➔  ➔ 3. Live View ➔ Art LV Mode

mode1	Predogled učinkov umetniških filtrov lahko izvedete med snemanjem.
mode2	Ko je sprožilec pritisnjen do polovice, fotoaparat daje prednost ohranjanju hitrosti prikaza in zmanjša učinke umetniških filtrov na prikaz predogleda. Gibanje je gladko.

Zmanjšanje utripanja pri pogledu slike v živo (Anti-Flicker LV)

P A S M B 

Zmanjšajte utripanje pod fluorescentno svetlobo ipd. To možnost izberite, če si zaradi utripanja s težavo ogledate prikaz.

Meni

- MENU → ⚙️ → 3. Live View → Anti-Flicker LV

Auto	Fotoaparat zazna in zmanjša utripanje.
50 Hz	Zmanjšajte utripanje pod svetlobo na delovnem mestu ali zunanjo svetlobo, ki jo napaja izmenični tok s frekvenco 50 Hz.
60 Hz	Zmanjšajte utripanje pod svetlobo na delovnem mestu ali zunanjo svetlobo, ki jo napaja izmenični tok s frekvenco 60 Hz.
Off	Zmanjšanje utripanja je izklopljeno.  Ta možnost ni na voljo, ko je možnost [On] izbrana za možnost [Anti-Flicker Shooting] (P.210).

Pomoč pri selfiejih (Selfie Assist)

PASMB 

Izberite prikaz, ki bo uporabljen, ko je zaslon obrnjen za avtoportrete.

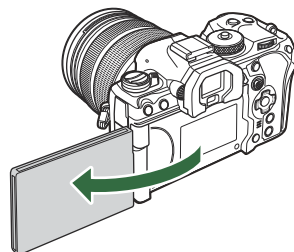

Meni

• MENU → ⚙️ → 3. Live View → Selfie Assist

Off	Prikaz se ne spremeni, ko obrnete zaslon.
On	Ko je obrnjen za avtoportrete, zaslon prikazuje zrcalno sliko pogleda skozi objektiv.

Funkcije za konfiguriranje zaslona z informacijami

Izbiranje sloga prikaza iskala (EVF Style)

PASMB 

Meni

- MENU → ⚙ → 4. Information → EVF Style

<p> Style 1/  Style 2</p>	<p>Podobno prikazom iskala fotoaparata za snemanje.</p>	
<p> Style 3</p>	<p>Enako kot pri prikazu zaslona.</p>	

Prikaz iskala, ko fotografirate z uporabo iskala (Slog 1/Slog 2)

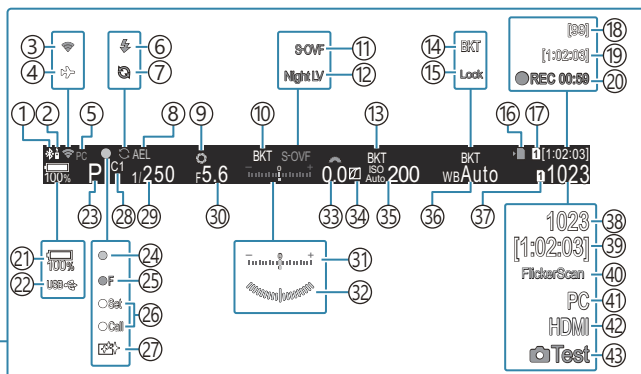
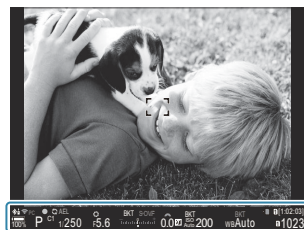

- ① Aktivna povezava **Bluetooth**[®] (P.436, P.463)
- ② Daljinski upravljalnik (P.463)
- ③ Brezžična povezava LAN (P.434, P.449)
- ④ Letalski način (P.432)
- ⑤ Aktivna povezava z računalnikom (Wi-Fi) (P.449)
- ⑥ Bliskavica (utripa: polnjenje, sveti: polnjenje zaključeno) (P.181)
- ⑦ Aktivni zaporedni zajem (P.207)
- ⑧ Zaklep samodejne osvetlitve (P.166)
- ⑨ Predogled (P.369)
- ⑩ Samodejno kadriranje osvetlitve (P.278)
- ⑪ Način slike v živo (P.371)
- ⑫ Nočni vid (P.372)
- ⑬ Kadriranje ISO (P.282)
- ⑭ Kadriranje ravnovesja beline (P.280)
- ⑮ WB Auto Lock (P.240)
- ⑯ Indikator zapisovanja na kartico (P.29, P.34)
- ⑰ Shrani režo (P.399)
- ⑱ Največje število neprekinjenih posnetkov (P.198)
- ⑲ Razpoložljivi čas snemanja (P.564)
- ⑳ Čas snemanja (prikazan med snemanjem) (P.80)
- ㉑ Raven baterije (P.39)
- ㉒ Napajanje prek USB (P.476)
- ㉓ Način fotografiranja (P.58)
- ㉔ Potrditvena oznaka AF (P.51)
- ㉕ SH2 Opozorilo zaslone (P.196)
- ㉖ Funkcija SET/CALL (P.484)
- ㉗ Odpravljanje prašnih delcev (P.502)
- ㉘ Način po meri (P.75)
- ㉙ Hitrost sprožilca (P.58, P.63)
- ㉚ Vrednost zaslone (P.58, P.61)
- ㉛ Kompenzacija osvetlitve (P.158)
- ㉜ Libela ¹ (P.385)
- ㉝ Vrednost kompenzacije osvetlitve (P.158)
- ㉞ Nadzor poudar. in senčenja (P.353)
- ㉟ Občutljivost ISO (P.172)
- ㊱ Ravnovesje beline (P.235)
- ㊲ Shrani nastavitve (P.398)
- ㊳ Število fotografij, ki jih lahko shranite (P.561)
- ㊴ Razpoložljivi čas snemanja (P.564)
- ㊵ Skeniranje utripanja (P.163)
- ㊶ Aktivna povezava z računalnikom (USB) ² (P.470, P.472, P.473, P.474)
- ㊷ Izhod HDMI (P.292)
- ㊸ Test Picture (P.344)

1 Prikazano, ko je sprožilec pritisnjen do polovice. **Level Gauge** (P.385)

2 Prikazano samo v primeru povezave z OM Capture in če je računalnik v meniju **[RAW/Control]** izbran kot edini cilj za nove slike (P.470).

Indikatorji snemanja (📷 Info Settings / 🎥 Info Settings)

PASMB 🎥

Izberite indikatorje, navedene v prikazu žive slike.

Lahko prikažete ali skrijete indikatorje nastavitve snemanja. Uporabite to možnost, da izberete ikone, ki se pojavijo na prikazu.

Konfigurirate lahko tri nize nastavitve zaslona za način fotografije in dva niza za način snemanja videoposnetka.

Meni

- MENU → ⚙️ → 4. Information → 📷 Info Settings
- MENU → ⚙️ → 4. Information → 🎥 Info Settings

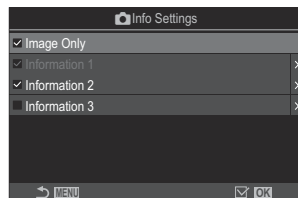

Konfiguriranje možnosti Info Settings

1. Izberite indikator, ki ga želite prikazati ob pritisku tipke **INFO**, in zraven njega vstavite kljukico (✓).
 - S tipkama Δ ∇ izberite možnost in pritisnite tipko **OK**, da zraven možnosti postavite kljukico (✓).
Ponovno pritisnite tipko **OK**, da odstranite kljukico.



Prikaz nastavitve možnosti

 Info Settings

Image Only	Prikazane ne bodo nobene informacije.
Information 1	S tipkama Δ ∇ izberite možnost in pritisnite tipko OK , da zraven možnosti postavite kljukico (✓).
Information 2	Ponovno pritisnite tipko OK , da odstranite kljukico.
Information 3	Za nastavitve podrobnosti elementa za prikaz pritisnite \triangleright . Nastavite lahko naslednje elemente. [] / [Highlight&Shadow] / [Level Gauge] / [All Battery Information] / [Silent  Operation]

 Niza, ki se trenutno uporablja, ne morete onemogočiti, lahko pa konfigurirate elemente za prikaz.

Konfiguriranje možnosti Info Settings

1. Izberite indikator, ki ga želite prikazati ob pritisku tipke **INFO**, in zraven njega vstavite kljukico (✓).
 - S tipkama Δ ∇ izberite možnost in pritisnite tipko **OK**, da zraven možnosti postavite kljukico (✓).
Ponovno pritisnite tipko **OK**, da odstranite kljukico.

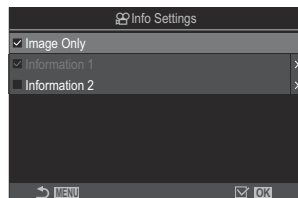





Prikaz nastavitve možnosti
 Info Settings

Image Only	Prikazane ne bodo nobene informacije.
Information 1	S tipkama Δ ∇ izberite možnost in pritisnite tipko OK , da zraven možnosti postavite kljukico (✓). Ponovno pritisnite tipko OK , da odstranite kljukico.
Information 2	Za nastavitve podrobnosti elementa za prikaz pritisnite \triangleright . Nastavite lahko naslednje elemente. [] / [Level Gauge] / [All Battery Information] / [Image Stabilizer] / [Picture Mode] / [WB] / [AF Mode] / [Subject Detection] / [Sound Recording Level Meter] / [Headphone Volume] / [Time Code] / [Silent Operation] / [Grid]

 Niza, ki se trenutno uporablja, ne morete onemogočiti, lahko pa konfigurirate elemente za prikaz.

Izbira prikaza

Med snemanjem pritisnite tipko **INFO**, da se pomikate po izbranih prikazih.  »Spreminjanje prikaza informacij« (P.49)

Konfiguriranje zaslona pri polovičnem pritisku tipke sprožilca (Info by half-pressing)

PASMB 

Ko je tipka sprožilca pritisnjena do polovice, lahko konfigurirate zaslon.

Meni

- MENU → ⚙️ → 4. Information → Info by half-pressing 

Off	Ko je sprožilec pritisnjen do polovice, niso prikazane nobene informacije.
On1	Ko je sprožilec pritisnjen do polovice, so prikazani samo naslednji elementi, povezani z osvetlitvijo. <ul style="list-style-type: none">• Hitrost sprožilca• Vrednost zaslone• Ponastavljanje kompenzacije osvetlitve• Razlika od optimalne osvetlitve• ISO sensitivity
On2	Prikaz se ne spremeni, tudi če je sprožilec pritisnjen do polovice.

Možnosti prikaza informacij iskala (Info Settings)

PASMB 

Izberite informacije, ki si jih lahko ogledate s pritiskom tipke **INFO** na prikazu iskala. Podobno kot pri zaslonu, lahko s pritiskom tipke **INFO** tudi v iskalu prikazete histogram ali libelo. Ta element se uporablja za izbiro razpoložljivih vrst prikaza. Ta možnost začne delovati, ko je možnost [**Style 1**] ali [**Style 2**] izbrana za možnost [**EVF Style**] (P.377) med fotografiranjem. Možnost, izbrana za možnost [**Info Settings**] (P.381), učinkuje v načinu snemanja videoposnetkov.

Meni

- MENU → ⚙️ → 4. Information →  Info Settings

1. Izberite indikator, ki ga želite prikazati ob pritisku tipke **INFO**, in zraven njega vstavite kljukico (✓).
 - S tipkama Δ ∇ izberite možnost in pritisnite tipko **OK**, da zraven možnosti postavite kljukico (✓).
Ponovno pritisnite tipko **OK**, da odstranite kljukico.

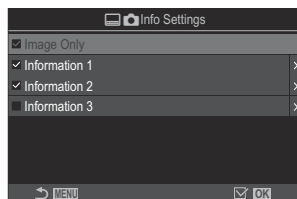



Prikaz nastavitv  Info Settings

Image Only	Prikazane ne bodo nobene informacije.
Information 1	S tipkama Δ ∇ izberite možnost in pritisnite tipko OK , da zraven možnosti postavite kljukico (✓).
Information 2	Ponovno pritisnite tipko OK , da odstranite kljukico.
Information 3	Za nastavev podrobnosti elementa za prikaz pritisnite \triangleright . Nastavite lahko naslednje elemente.
	 : histogram je postavljen nad prikazom v iskalu.
	[Highlight&Shadow] : barvni odtenki so uporabljeni na preosvetljenih in podosvetljenih območjih. [Level Gauge] : libela. [All Battery Information] : informacije o vseh baterijah.

☞ Niza, ki se trenutno uporablja, ne morete onemogočiti, lahko pa konfigurirate elemente za prikaz.

Prikaz libele, ko je sprožilec pritisnjen do polovice (Level Gauge)



PASMB 

Izberite, ali je mogoče libelo prikazati v iskalu s pritiskom sprožilca do polovice, ko je možnost [ Style 1] ali [ Style 2] izbrana za možnost [[EVF Style](#)] (P.377).



Prikaz, ko je sprožilec pritisnjen do polovice

Meni

- MENU →  → 4. Information →   Level Gauge

On	Libela je prikazana v iskalu, medtem ko je sprožilec pritisnjen do polovice. Libela se prikaže namesto vrstice osvetlitve.
Off	Libela ni prikazana.

Možnosti vodiča za kadriranje (📷 Grid Settings / 📺 Grid Settings)

PASMB 📺

Meni

- MENU → ⚙️ → 5. Grid/Other Displays → 📷 Grid Settings
- MENU → ⚙️ → 5. Grid/Other Displays → 📺 Grid Settings

Display Color	<p>Izberite prikazano barvo.</p> <p>[Preset 1]: uporabljene so nastavitve možnosti [Color of Preset 1].</p> <p>[Preset 2]: uporabljene so nastavitve možnosti [Color of Preset 2].</p>
Exclusive for 📺 (samo [📺 Grid Settings])	<p>Izberite, ali želite pri prikazu vodičev v načinu 📺 (videoposnetek) uporabljati nastavitve samo za videoposnetke.</p> <p>[Off]: uporabite enako nastavitvev kot v načinu fotografije.</p> <p>[On]: uporabite nastavitve, namenjene načinu snemanja videoposnetkov.</p>
Displayed Grid	<p>Izberite vrsto prikazanih vodičev. Izberite izmed:</p> <p>[Off] / [📊] / [📊] / [📊] / [📊] / [📊] / [📊] (samo [📷 Grid Settings])</p> <ul style="list-style-type: none">• Ko je izbrana možnost [📊], so vodiči prilagojeni za okvir videoposnetka 16:9, ko videoposnetke snemate v načinu fotografiranja. Odvisno od možnosti, ki je izbrana za možnost [📺 ←], se lahko vodiči prikažejo z razmerjem stranic 17:9.
Color of Preset 1	<p>[R]: zvišajte številko, da poudarite rdečo barvo.</p> <p>[G]: zvišajte številko, da poudarite zeleno barvo.</p>
Color of Preset 2	<p>[B]: zvišajte številko, da poudarite modro barvo.</p> <p>[α]: zvišajte številko, da poudarite barvo vodičev.</p>



🔗 Tukaj konfigurirani vodiči niso prikazani med sestavljanjem ostrine (P.257) ali na zaslonu za prilagoditev filtra za snemanje GND v živo (P.254).

🔗 Tukaj izvedene nastavitve se uporabljajo tudi, ko je za možnost **[EVF Style]** izbrana možnost **[📊 Style 3]**.



Možnosti mreže za kadriranje iskala











(Grid Settings)

P A S M B 

Izberite, ali želite v iskalu prikazati mrežo za kadriranje. Izberete lahko tudi barvo in vrsto vodiča. Ta možnost začne delovati, ko je možnost [ **Style 1**] ali [ **Style 2**] izbrana za možnost [**EVF Style**] med fotografiranjem. Možnost, izbrana za možnost [ **Info Settings**] (P.381), učinkuje v načinu snemanja videoposnetkov.

Meni

• MENU → ⚙️ → 5. Grid/Other Displays →   Grid Settings

Exclusive for 	Izberite, ali želite pri prikazu vodičev v iskalu uporabljati nastavev samo za iskalu. [Off]: uporabite enako nastavev kot pri uporabi zaslona. [On]: uporabite nastavev, namenjeno iskalu.
Display Color	Izberite prikazano barvo. [Preset 1]: uporabljene so nastavitve možnosti [Color of Preset 1] . [Preset 2]: uporabljene so nastavitve možnosti [Color of Preset 2] .
Displayed Grid	Izberite vrsto prikazanih vodičev. Izberite izmed: [Off] /  /  /  /  /  /  /  • Ko je izbrana možnost  , so vodiči prilagojeni za okvir videoposnetka 16:9, ko videoposnetke snemate v načinu fotografiranja. Odvisno od možnosti, ki je izbrana za možnost [ ←], se lahko vodiči prikažejo z razmerjem stranic 17:9.
Color of Preset 1	[R]: zvišajte številko, da poudarite rdečo barvo. [G]: zvišajte številko, da poudarite zeleno barvo.
Color of Preset 2	[B]: zvišajte številko, da poudarite modro barvo. [α]: zvišajte številko, da poudarite barvo vodičev.

ⓘ Tukaj konfigurirani vodiči niso prikazani med sestavljanjem ostrine (P.257) ali na zaslonu za prilagoditev filtra za snemanje GND v živo (P.254).

Izbira nastavitvev, razpoložljivih prek multifunkcijske tipke Fn (Multi Function Settings)

PASMB 

Izberite nastavitve, do katerih je mogoče dostopati prek multifunkcijskih tipk.

Meni

- MENU → ⚙️ → 5. Grid/Other Displays → Multi Function Settings

1. Izberite vrsto prikaza in zraven vnesite kljukico (✓).

- S tipkama Δ ∇ izberite možnost in pritisnite tipko **OK**, da zraven možnosti postavite kljukico (✓). Ponovno pritisnite tipko **OK**, da odstranite kljukico.

Highlight&Shadow Control	Spremenite nastavitve z uporabo sprednjega in zadnjega vrtljivega gumba. Pritisnite tipko INFO , da spremenite področje (poudarjenost, srednji ton, senčenje), ki ga želite konfigurirati.
Color Creator	Uporabite sprednji vrtljivi gumb, da prilagodite barvni odtonek, in zadnji vrtljivi gumb, da prilagodite zasičenost.
 ISO  ISO	Spremenite nastavitve z uporabo sprednjega in zadnjega vrtljivega gumba.
 WB  WB	
Magnify	Prikaže se okvir za povečavo.
Image Aspect	Spremenite nastavitve z uporabo sprednjega in zadnjega vrtljivega gumba.
 LV Mode	Z vsakim pritiskom na tipko preklonite nastavitvev med možnostma [Standard] in [S-OVF] .
Peaking	Se vklopi in izklopi z vsakim pritiskom tipke.

Opozorilo osvetlitve histograma (Histogram Settings)

P A S M B 

Izberite stopnjo svetlosti, ki jo histogram prikazuje kot preosvetljeno (poudarjanje) ali podosvetljeno (senčenje). Te stopnje se uporabljajo za opozorila glede osvetlitve na prikazih histograma med snemanjem in predvajanjem fotografij.

- Območja, ki so na zaslonu in prikazih iskala **[Highlight&Shadow]**, prikazana v rdeči ali modri barvi, so prav tako izbrana v skladu z vrednostmi, ki so izbrane za to možnost.

Meni

- MENU → ⚙️ → 5. Grid/Other Displays → Histogram Settings

Highlight	Izberite najnižjo svetlost za opozorilo glede poudarjanja. [245] – [255]
Shadow	Izberite najvišjo svetlost za opozorilo glede poudarjanja. [0] – [10]

Nastavitve, povezane z delovanjem in prikazom menijev



Konfiguriranje kazalca na prikazu menija (Menu Cursor Settings)

P A S M B 

Izberite, ali želite prikazati kazalec, ko odprete meni ali se premaknete na drugo stran.

Meni

- MENU → ⚙️ → 2. Operations → Menu Cursor Settings

Page Cursor Position	<p>[Save]: ko se premaknete na drugo stran, se kazalec prikaže na mestu, na katerem je bil, ko ste nazadnje odprli stran.</p> <p>[Reset]: ko se premaknete na drugo stran, se kazalec prikaže na vrhu strani.</p>
Menu Start Position	<p>[Recently]: ko odprete meni, prikličete nazadnje uporabljen zavihek in položaj kazalca.</p> <p>[1]: ko odprete meni, se prikaže prva stran zavihka 1.</p> <p>[My]: ko odprete meni, se prikaže prva stran zavihka »My«.</p>
Shortcut to B Mode Settings	<p>Fotoapararat lahko konfigurirate tako, da ob pritisku na tipko MENU v načinu B odprete meni, specifičen za način.</p> <p>[Off]: meni se odpre glede na nastavev možnosti [Menu Start Position].</p> <p>[On]: odpre se [Live Bulb], [Live Time], ali [Composite Settings], kar je odvisno od izbranega načina.  »Konfiguriranje nastavev BULB/ČAS/KOMP (BULB/TIME/COMP Settings)« (P.276)</p>

Izbira načina premikanja med stranmi z zadnjim vrtljivim gumbom (Loop in Menu Tab)

PASMB 

Izberite, ali želite pri obračanju zadnjega vrtljivega gumba preklopiti strani samo v okviru enakega menijskega zavihka.

Meni

- MENU → ⚙️ → 1. Operations → Dial Settings →  Loop in Menu Tab

No

Ko se z vrtenjem zadnjega vrtljivega gumba premaknete na zadnjo stran in gumb vrtite dalje, se prikaže prva stran naslednjega zavihka.

Ko se z vrtenjem zadnjega vrtljivega gumba premaknete na prvo stran in gumb vrtite dalje, se prikaže zadnja stran prejšnjega zavihka.

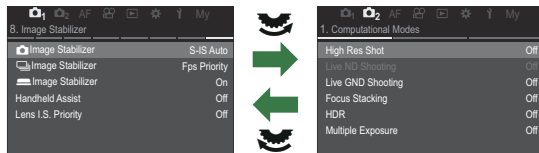

Yes

Ko se z vrtenjem zadnjega vrtljivega gumba premaknete na zadnjo stran in gumb vrtite dalje, se prikaže prva stran trenutnega zavihka.

Ko se z vrtenjem zadnjega vrtljivega gumba premaknete na prvo stran in gumb vrtite dalje, se prikaže zadnja stran trenutnega zavihka.

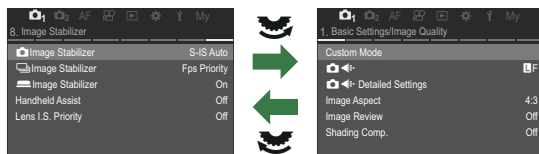

 Ta nastavek deluje samo pri upravljanju zadnjega vrtljivega gumba. Če za premikanje med stranmi uporabljate tipko <D>, slednja vedno deluje enako kot pri izbrani možnosti **[No]**.

Privzeto [Yes]/[No] (Priority Set)

Izberite možnost, ki je poudarjena po privzeti nastavitvi, ko se prikaže potrditev **[Yes]/[No]**.

Meni

• MENU → ⚙️ → 2. Operations → Priority Set



No	Možnost [No] je privzeto poudarjena.
Yes	Možnost [Yes] je privzeto poudarjena.

Nastavitve možnosti »Moj meni«

Moj meni

Uporabite lahko možnost »Moj meni«, da ustvarite zavihek prilagojenega menija z elementi, ki jih izberete. Možnost »Moj meni« lahko vsebuje do 5 strani po 7 elementov na stran. Lahko izbrišete elemente ali spremenite vrstni red strani ali elementov. Ob nakupu možnost »Moj meni« ne vsebuje elementov.

Dodajanje elementov v »Moj meni«

1. Pritisnite tipko **MENU**, da si ogledate menije.
2. Poudarite element, ki ga želite vključiti v možnost »Moj meni«.
 - V »Moj meni« lahko dodate katerikoli element iz menijev od  do , če se pojavi na zaslonu s prikazanimi zavihki.
 - V »Moj meni« lahko dodate tudi nekatere druge elemente. Če lahko dodate menijski element, se v desnem zgornjem kotu zaslona prikaže »Moj«.

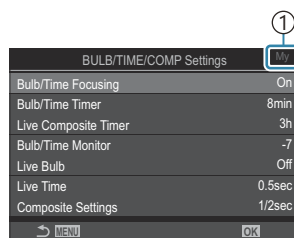

- ① Element lahko dodate v možnost »Moj meni«

3. Pritisnite tipko .

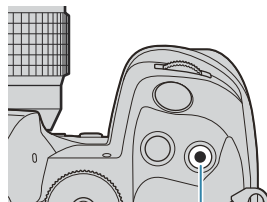

①

① Tipka .

- Izbrati boste morali stran. Uporabite Δ ∇ na smernih tipkah, da izberete stran »Moj meni«, kateri boste dodali element.



4. Pritisnite tipko **OK**, da dodate element izbrani strani.

- Fotoaparat bo prikazal sporočilo, ki potrjuje, da je bil element dodan možnosti »Moj meni«.

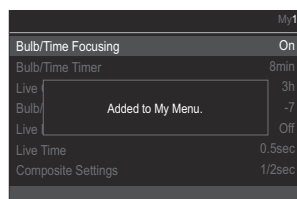

- Elementi, ki so bili dodani v možnost »Moj meni«, so označeni s številko strani možnosti »Moj meni«.
- Elemente je mogoče odstraniti iz možnosti »Moj meni« s pritiskom tipke . Izberite možnost **[Yes]** in pritisnite tipko **OK**.

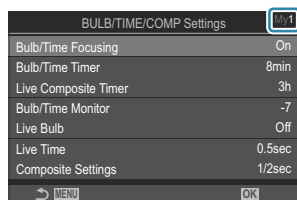

- Elementi, shranjeni v možnost »Moj meni«, so dodani v zavihek Moj (»Moj meni«).

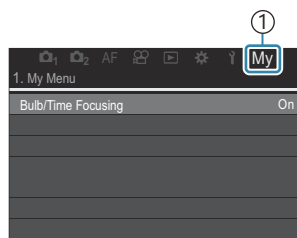

① Zavihek Moj (»Moj meni«)

5. Za dostop do možnosti »Moj meni« izberite zavihek »Moj«.

☞ Zaslon fotoaparata »Moj meni« lahko ustvarite šele, ko pritisnete tipko **MENU**.  »Konfiguriranje kazalca na prikazu menija (Menu Cursor Settings)« (P.390)

Upravljanje možnosti »Moj meni«

Lahko preuredite elemente v možnosti »Moj meni«, jih premaknete med stranmi ali jih povsem odstranite iz možnosti »Moj meni«.

1. Za prikaz menijev pritisnite tipko **MENU**.
2. Prikažite stran »Moj meni«, ki jo želite urediti, in pritisnite tipko .

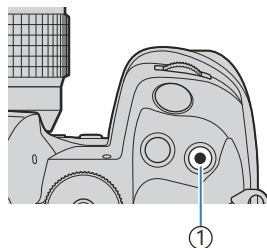

① Tipka 

- Prikazane bodo spodnje možnosti.

[Rearrange Order]: spremenite vrstni red elementov ali strani. Uporabite tipke Δ ∇ \triangleleft \triangleright za izbiro nove lokacije.

[Remove this item]: poudarjen element odstranite iz možnosti »Moj meni«. Izberite možnost **[Yes]** in pritisnite tipko **OK**.

[Remove this page]: iz možnosti »Moj meni« odstranite vse elemente na trenutni strani. Izberite možnost **[Yes]** in pritisnite tipko **OK**.

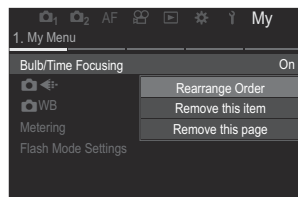

Nastavitve Card/Folder/File

Formatiranje spominske kartice (Card Formatting)

P A S M B 

Kartice morajo biti pred prvo uporabo oziroma po uporabi z drugimi fotoaparati ali računalniki formatirane s tem fotoaparatom.

Vsi podatki, shranjeni na kartici, vključno z zaščitnimi slikami, se med formatiranjem kartice izbrišejo. Pred formatiranjem uporabljene spominske kartice poskrbite, da na njej ne bo posnetkov, ki bi jih želeli obdržati.  »Ustrezne spominske kartice« (P.34)

Meni

• MENU →  → 1. Card/Folder/File → Card Formatting

Format Card	[Yes]: Kartica bo formatirana. [No]: Formatiranje bo prekinjeno.
No	Formatiranje bo prekinjeno.

- Ko sta spominski kartici vstavljeni tako v režo 1 kot režo 2, se pojavi izbiranje reže spominske kartice. Izberite režo spominske kartice in pritisnite tipko **OK**.

Nastavljanje spominske kartice za snemanje na (Card Slot Settings / Card Slot Settings)



P A S M B 

Ko se v režah 1 in 2 nahajata spominski kartici, lahko izberete, na katero spominsko kartico bodo posnete fotografije in videoposnetki.





Super nadzorna plošča



- OK →  Shrani nastavitve

Meni















- MENU → Ÿ → 1. Card/Folder/File →  Card Slot Settings
- MENU → Ÿ → 1. Card/Folder/File →  Card Slot Settings

Konfiguriranje možnosti [Card Slot Settings]

 Save Settings	Izberite način snemanja za fotografije (P.398). [Standard] / [Auto Switch] / [Dual Independent ↓□] / [Dual Independent ↑□] / [Dual Same ↓□] / [Dual Same ↑□]
 Save Slot	Izberite spominsko kartico, ki bo uporabljena za snemanje fotografij. Ta možnost učinkuje, ko je možnost [Standard] ali [Auto Switch] izbrana za možnost [ Save Settings]. [Slot 1] : fotografije so posnete na kartico v reži 1. [Slot 2] : fotografije so posnete na kartico v reži 2.
 Slot	Izbere spominsko kartico za predvajanje fotografij, ko je možnost [ Save Settings] nastavljena na možnost [Dual Independent ↓□] , [Dual Independent ↑□] , [Dual Same ↓□] ali [Dual Same ↑□] . [Slot 1] : predvajajo se fotografije na kartici v reži 1. [Slot 2] : predvajajo se fotografije na kartici v reži 2.

👉 Izberete lahko tudi spominsko kartico za predvajanje z uporabo tipke . Držite tipko  in obrnite sprednji ali zadnji vrtljivi gumb, da zamenjate kartici med predvajanjem. To ne spremeni možnosti, ki je izbrana za možnost [Slot].

Konfiguriranje možnosti [Save Settings]

 Standard	Slike se shranijo na spominsko kartico v reži, izbrani za nastavev [ Save Slot] (P.397). Snemanje se konča, ko je spominska kartica polna.
 Auto Switch	Slike se shranijo na spominsko kartico v reži, izbrani za nastavev [ Save Slot] (P.397). Ko se izbrana spominska kartica napolni, bodo slike shranjene na drugo spominsko kartico. Ta nastavev se samodejno povrne nazaj na možnost [Standard], ko je vstavljena samo ena spominska kartica.
 Dual Independent 	Vsaka slika je posneta dvakrat, enkrat v vsakem od obeh različnih formatov kakovosti posnetka. Izberite kakovost posnetka za vsako režo (P.218). Snemanje se konča, ko je katera koli kartica polna. Kakovost slike za [Dual Independent ] je ločeno nastavljena za vsako režo; po spremembi izbrane možnosti preverite trenutno nastavev kakovosti posnetka.
 Dual Independent 	Vsaka slika je posneta dvakrat, enkrat v vsakem od obeh različnih formatov kakovosti posnetka. Izberite kakovost posnetka za vsako režo (P.218). Snemanje se nadaljuje na kartici v drugi reži, ko je ena izmed kartic polna. Kakovost slike za [Dual Independent ] je ločeno nastavljena za vsako režo; po spremembi izbrane možnosti preverite trenutno nastavev kakovosti posnetka.
 Dual Same 	Vsaka slika se posname dvakrat, enkrat na vsako kartico, z uporabo trenutno izbrane možnosti za kakovost slike. Snemanje se konča, ko je katera koli kartica polna. Ta nastavev se samodejno povrne nazaj na možnost [Standard], ko je vstavljena samo ena spominska kartica.
 Dual Same 	Vsaka slika se posname dvakrat, enkrat na vsako kartico, z uporabo trenutno izbrane možnosti za kakovost slike. Snemanje se nadaljuje na kartici v drugi reži, ko je ena izmed kartic polna. Ta nastavev se samodejno povrne nazaj na možnost [Standard], ko je vstavljena samo ena spominska kartica.

🔔 Način kakovosti slike se lahko spremeni, če spremenite možnost, ki je izbrana za možnost [Save Settings], ali zamenjate spominsko kartico z drugo spominsko kartico, ki lahko vsebuje različne količine dodatnih fotografij. Preverite način kakovosti slike pred snemanjem fotografij.

🔗 Ko je možnost **[Auto Switch]** izbrana za možnost **[📷 Save Settings]**, bo fotoaparat samodejno preklopil med zadnjo sliko na prvi kartici in prvo sliko na drugi kartici.

Konfiguriranje možnosti [📷 Card Slot Settings]



1 Slot 1	Videoposnetki so posneti na kartico v reži 1.
2 Slot 2	Videoposnetki so posneti na kartico v reži 2.

Določanje mape za shranjevanje slik v (Assign Save Folder)

Določite mapo na kartici, v katero naj se shranjujejo slike.

Meni

- MENU →  → 1. Card/Folder/File → Assign Save Folder

Assign ¹	<p>[New Folder]: določite trimestno številko mape.</p> <ol style="list-style-type: none">1. številka: [0] – [9]2. številka: [0] – [9]3. številka: [0] – [9] <p>[Existing Folder]: s tipkama   izberite obstoječo mapo. Prikažejo se prva dva in zadnji posnetek v mapi.</p>
Do not assign	Mapa, v katero naj se shranjujejo slike, ni določena. Če je mapa že bila določena, bo izbira preklicana.

¹ Če je bila mapa že določena, se prikaže ime mape. Za izbiro druge mape pritisnite tipko .

Možnosti poimenovanja datotek (File Name)

P A S M B 

Izberite, kako fotoaparati poimenuje datoteke, ko fotografije ali videoposnetke shranjujete na spominske kartice. Imena datotek so sestavljena iz predpone iz štirih znakov in številke iz štirih števk. Uporabite to možnost, da izberete, kako bodo dodeljene številke datotek.

Meni

- MENU →  → 1. Card/Folder/File → File Name

 Ko sta vstavljeni dve kartici, lahko fotoaparati ustvari nove mape ali neuspešno zaporedno označi datoteke, odvisno od številke datotek in map, ki so trenutno v uporabi na vsaki kartici.

Auto	Ko je vstavljena nova spominska kartica, se številčenje datotek nadaljuje od zadnje uporabljene številke. Če kartica že vsebuje datoteko z isto ali višjo številko, se bo številčenje nadaljevalo od najvišje številke.
Reset	Ko vstavite novo kartico, je številčenje map ponastavljeno na 100 in številčenje datotek na 0001. Če kartica že vsebuje slike, se bo številčenje nadaljevalo od najvišje številke.

Poimenovanje datotek (Edit Filename)

P A S M B 

Spremenite imena datotek, ki jih fotoaparati uporabljajo za shranjevanje fotografij in videoposnetkov na spominske kartice.

Meni

- MENU →  → 1. Card/Folder/File → Edit Filename

sRGB	<p>[Date (mdd)]: 2., 3. in 4. znak predstavljajo številke, ki ustrezajo mesecu in dnevu datuma posnetka (A do C se uporabljajo za oktober do december). 1. znak lahko nastavite po želji.</p> <p>[Directory Number]: 2., 3. in 4. znak predstavljajo številke ciljne mape (»100« – »999«). 1. znak lahko nastavite po želji.</p> <p>[Manual]: prve štiri znake lahko nastavite po želji in uporabite alfanumerične znake.</p>
Adobe RGB	<p>[Date (mdd)]: 2., 3. in 4. znak predstavljajo številke, ki ustrezajo mesecu in dnevu datuma posnetka (A do C se uporabljajo za oktober do december). 1. znaka ne morete spremeniti z »_«.</p> <p>[Directory Number]: 2., 3. in 4. znak predstavljajo številke ciljne mape (»100« – »999«). 1. znaka ne morete spremeniti z »_«.</p> <p>[Manual]: 2., 3. in 4. znak lahko nastavite po želji in uporabite alfanumerične znake. 1. znaka ne morete spremeniti z »_«.</p>

Uporabniške informacije

Shranjevanje podatkov objektiva (Lens Info Settings)

PASMB 

Fotoaparat lahko shrani informacije za do 10 objektivov, ki se ne skladajo s standardi sistema Micro Four Thirds ali Four Thirds. Ti podatki zagotavljajo tudi goriščno razdaljo, ki se uporablja za funkcijo stabilizacije slike in kompenzacije trapezoida. Podatki so shranjeni kot oznake Exif.

Meni

- MENU →  → 2. Information Record → Lens Info Settings

Create Lens Information	<p>Registrirajte informacije o objektivu.</p> <p>[Lens Name]: vnesite ime objektiva.</p> <p>[Focal Length]: vnesite goriščno razdaljo. [0.1] – [1000.0] mm</p> <p>[Aperture Value]: vnesite vrednost zaslonke. [00.00] – [99.99]</p> <p>[Set]: shranite informacije o objektivu, ki ste jih vnesli.</p>
Lens 01 (Registered Name) – Lens 10 (Registered Name)	<p>Uredite informacije o registriranem objektivu.</p> <p>[Edit]: Uredite informacije o registriranem objektivu. Uredite [Lens Name], [Focal Length] in [Aperture Value].</p> <p>[Delete]: izbrišite informacije o registriranem objektivu.</p>

Vnos znakov

1. Pritisnite tipko **INFO**, da preklopite med velikimi črkami, malimi črkami in simboli.
2. S tipkami Δ ∇ \triangleleft \triangleright označite znak in pritisnite tipko **OK** za vnos.
 - Izbrani znak se prikaže v polju za vnos znakov (a).
 - Za brisanje znaka pritisnite tipko ☒ .
3. Za brisanje znaka iz polja za vnos znakov (a) premaknite kazalec s pomočjo sprednjega in zadnjega vrtljivega gumba.
 - Izberite znak in pritisnite tipko ☒ , da ga izbrişete.
4. Ko zaključite vnos, izberite **[End]** in pritisnite tipko **OK**.

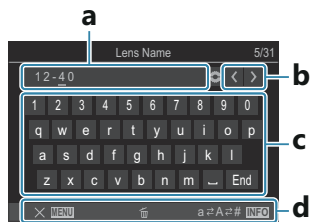

- a Polje za vnos znakov
b Tipke za premikanje kazalca
c Tipkovnica
d Vodnik za uporabo
- ☒ Za vnos znakov in upravljanje ukazov od a do d lahko uporabite tudi dotik.

- Objektiv bo dodan v meni informacij o objektivu.
- Ko je pritrjen objektiv, ki samodejno ne dovaja informacij, so uporabljene informacije prikazane s kljukicami (✓). Poudarite objektivne, katerim želite dodatki kljukice (✓) in pritisnite tipko **OK**.

Izhodna ločljivost (dpi Settings)

PASMB 

Izberite informacije izhodne ločljivosti (v pikah na palec oz. dpi), ki so shranjene z datotekami fotografskih slik. Izbrana ločljivost bo uporabljena, ko slike natisnete. Nastavitev dpi je shranjena kot oznaka Exif.

Meni

• **MENU** →   2. Information Record → dpi Settings

Dodajanje informacij o avtorskih pravicah (Copyright Info.)

PASMB 

Izberite informacije o avtorskih pravicah, ki so shranjene s fotografijami, ko so te shranjene. Informacije o avtorskih pravicah so shranjene kot oznake Exif.

Meni

• MENU →  → 2. Information Record → Copyright Info.

- ① Ne prevzemamo odgovornosti za kakršne koli spore ali škodo, ki izhaja iz uporabe funkcije **[Copyright Info.]**. Uporabljate jih na lastno odgovornost.
- ① Če želite izbrisati vnesene informacije o avtorskih pravicah, izbrišite znake na vnosnem prikazu vsakega elementa (P.407).

Omogočanje možnosti Podatki o avtor. prav.

1. Uporabite tipki $\Delta \nabla$, da izberete **[Copyright Info.]**, in pritisnite tipko **OK**.

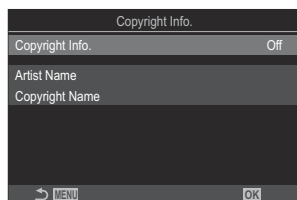

Prikaz nastavitve možnosti
Podatki o avtor. prav.

2. Z uporabo tipk $\Delta \nabla$ poudarite možnost **[On]** in pritisnite tipko **OK**.

Off	Ne dodajajte oznak Exif, ki navajajo fotografa in/ali nosilca avtorskih pravic.
On	Dodajte oznake Exif, ki navajajo fotografa in/ali nosilca avtorskih pravic.

3. Prikaz se vrne na prikaz nastavitve možnosti Copyright Info.

Konfiguriranje možnosti Copyright Info.

1. Konfigurirajte možnosti.

- Za izbiro elementa pritisnite tipki $\Delta \nabla$ in pritisnite tipko **OK**, da prikažete meni z nastavitvami.
- Ko konfigurirate možnosti, pritisnite tipko **OK**, da se vrnete na prikaz nastavitve Copyright Info.

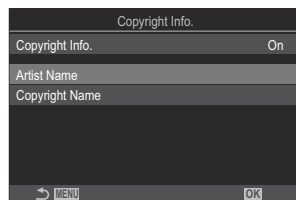

Artist Name	Vnesite ime fotografa.
Copyright Name	Vnesite ime nosilca avtorskih pravic.

Vnos znakov

1. Pritisnite tipko **INFO**, da preklopite med velikimi črkami, malimi črkami in simboli.
2. S tipkami $\Delta \nabla \langle \rangle$ označite znak in pritisnite tipko **OK** za vnos.
 - Izbrani znak se prikaže v polju za vnos znakov (a).
 - Za brisanje znaka pritisnite tipko ✕ .
3. Za brisanje znaka iz polja za vnos znakov (a) premaknite kazalec s pomočjo sprednjega in zadnjega vrtljivega gumba.
 - Izberite znak in pritisnite tipko ✕ , da ga izbrisete.
4. Ko zaključite vnos, izberite **[End]** in pritisnite tipko **OK**.

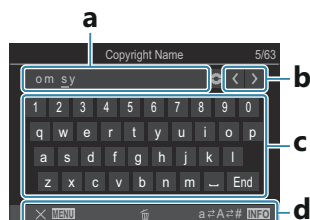

- a** Polje za vnos znakov
b Tipke za premikanje kazalca
c Tipkovnica
d Vodnik za uporabo
- ✕ Za vnos znakov in upravljanje ukazov od **a** do **d** lahko uporabite tudi dotik.

Nastavitve zaslona/zvoka/povezave

Onemogočanje nadzora na dotik (Touchscreen Settings)

PASMB 

Onemogočite ali omogočite nadzor na dotik.

Meni

- MENU →  → 3. Monitor/Sound/Connection → Touchscreen Settings

Off	Onemogočite nadzor na dotik.
On	Omogočite nadzor na dotik.



Svetlost in barvni odtenek zaslona (Monitor Adjust)

P A S M B 

Prilagodite svetlost in barvno temperaturo zaslona. Ta možnost velja tako za načine fotografiranja kot snemanja videoposnetkov.

Meni

- MENU →  3. Monitor/Sound/Connection → Monitor Adjust

 (Barvna temperatura)	<p>Prilagodite barvno temperaturo.</p> <p>Za prilagoditev osi »jantarjeva-modra« uporabite sprednji vrtljivi gumb ali tipki <D>. S premikanjem indikatorja (-+) bližje A boste dodali rdeč odtenek, s premikanjem indikatorja bližje B pa moder odtenek.</p> <p>Za prilagoditev osi »zelena-magenta« uporabite zadnji vrtljivi gumb ali tipki Δ ∇. S premikanjem indikatorja (-+) bližje G boste dodali zelen odtenek, s premikanjem indikatorja bližje M pa odtenek magente.</p>
 (Brightness)	<p>Prilagodite svetlost. S tipkami Δ ∇ izberite možnost.</p> <p>[-7] – [±0] – [+7]</p>

- Pritisnite tipko **INFO**, da preklopite med barvno temperaturo in svetlostjo ter ju nastavite.
- Nastavitev lahko ponastavite s pritiskom in zadržanjem tipke **OK**.
- V načinu **B** zaslon uporablja svetlost, izbrano pri možnosti **[Bulb/Time Monitor]**. 
»Konfiguriranje nastavitev BULB/ČAS/KOMP (BULB/TIME/COMP Settings)« (P.276)















Svetlost in barvni odtenek iskala (EVF Adjust)

P A S M B 

Prilagodite svetlost in barvne odtenke iskala. Prikaz se preklopi na iskalo, ko prilagajate te nastavitve.

Meni

- MENU →  → 3. Monitor/Sound/Connection → EVF Adjust

 (Barvna temperatura)	<p>Prilagodite barvno temperaturo.</p> <p>Za prilagoditev osi »jantarjeva-modra« uporabite sprednji vrtljivi gumb ali tipki  . S premikanjem indikatorja () bližje A boste dodali rdeč odtenek, s premikanjem indikatorja bližje B pa moder odtenek.</p> <p>Za prilagoditev osi »zelena-magenta« uporabite zadnji vrtljivi gumb ali tipki  . S premikanjem indikatorja () bližje G boste dodali zelen odtenek, s premikanjem indikatorja bližje M pa odtenek magente.</p>
 (Brightness)	<p>[EVF Auto Luminance Off] / [EVF Auto Luminance On]: svetlost in indikator kontrasta se samodejno prilagodita pogojem svetlobe okolice. S tipkama   spremenite nastavitve.</p> <p>: prilagodite svetlost. S tipkami   izberite možnost. [-7] – [±0] – [+7]</p> <p> Svetlosti ne morete spremeniti, če je izbrana možnost [EVF Auto Luminance On].</p>

- Pritisnite tipko **INFO**, da preklopite med barvno temperaturo in svetlostjo ter ju nastavite.
- Nastavev lahko ponastavite s pritiskom in zadržanjem tipke **OK**.

Konfiguriranje senzorja za oči (Eye Sensor Settings)

PASMB 

Določite lahko, kako deluje fotoaparati, ko oko približate iskalo.

Meni

• MENU →  3. Monitor/Sound/Connection → Eye Sensor Settings

EVF Auto Switch	<p>[Off]: zaslon iskala se ne preklopi, ko postavite svoje oko na iskalo. Za preklon prikaza pritisnite tipko .</p> <p>[On]: iskalo se samodejno vklopi, ko postavite svoje oko na iskalo.</p>
Behavior when switched	<p>Izberite, kaj naj bo prikazano, ko se prikaz samodejno preklopi na iskalo.</p> <p>[Maintain Screen]: prikaz, prikazan na zaslonu, bo prikazan v iskalu.</p> <p>[Shooting Screen]: iskalo prikazuje živo sliko, tudi če je bil na zaslonu prikazan prikaz predvajanja ali meni.</p>
When Monitor is Opened	<p>[Operative]: ko je možnost [EVF Auto Switch] nastavljena na [On] in svoje oko postavite na iskalo, se prikaz preklopi na iskalo, tudi če je zaslon odprt.</p> <p>[Inoperative]: ko je možnost [EVF Auto Switch] nastavljena na [On] in svoje oko postavite na iskalo, se prikaz ne preklopi na iskalo, če je zaslon odprt.</p>

 Prikaz nastavitvev **[EVF Auto Switch]** se prikaže, ko pritisnete in zadržite tipko .

Onemogočanje piska ob ostrenju (■)))

P A S M B 

Onemogočite pisk, ki se oglasi, ko fotoaparati ostri.

Meni

- MENU →  → 3. Monitor/Sound/Connection → 

On

Pisk se oglasi po uspešnih postopkih samodejnega ostrenja. Pisk se oglasi samo, ko fotoaparati najprej izostrijo z uporabo možnosti **[C-AF]**.

Off

Pisk se ne oglasi po uspešnih postopkih samodejnega ostrenja.

 Če želite omogočiti pisk pri ostrenju v tihi načinu, konfigurirajte nastavitve **[Silent [♥] Settings]** (P.205).

Možnosti prikaza zunanjega zaslona (HDMI Settings)



PASMB 

Izberite oddajanje signala v zunanje monitorje, povezane prek HDMI. Prilagodite hitrost sličic, velikost slike videoposnetka in druge nastavitve v skladu s tehničnimi podatki zaslona.

Meni

• MENU →  → 3. Monitor/Sound/Connection → HDMI Settings

Output Size	<p>Izberite vrsto oddajanja signala do HDMI-priključka.</p> <p>[C4K]: signal je oddan v formatu 4K digital cinema (4096 × 2160).</p> <p>[4K]: če je možno, je signal oddan v 4K (3840 × 2160).</p> <p>[1080p]: če je možno, je signal oddan v polni ločljivosti HD (1080p).</p> <p>[720p]: če je možno, je signal oddan v HD (720p).</p>
Output Frame Rate	<p>Izberite hitrost sličic v skladu s tem, ali naprava podpira NTSC ali PAL.</p> <p>[60p Priority]: hitrost sličic za področja, ki podpirajo NTSC.</p> <p>[50P Priority]: hitrost sličic za področja, ki podpirajo PAL.</p>



- ⚠ Nastavitve **[Output Frame Rate]** ni mogoče spremeniti, če je fotoaparatus povezan z napravo prek funkcije HDMI.
- ⚠ Zvok se ne bo predvajal, če povezana naprava ni združljiva s formatom zvoka.
- ⚙ Konfigurirate lahko podrobne nastavitve za primere, ko želite signale izdajati na napravo HDMI v načinu videoposnetka.  »Izhod HDMI ( HDMI Output)« (P.292)



Izbiranje načina povezave USB (USB Settings)

Izberite, kako fotoaparat deluje, ko je z zunanjimi napravami povezan prek USB-ja.

Meni

- MENU →  → 3. Monitor/Sound/Connection → USB Settings

USB Mode	<p>[Select]: vsakič, ko je USB-kabel priključen, se prikaže meni za izbiro načina povezave.</p> <p>[Storage]: fotoaparat deluje kot zunanja pomnilniška naprava. Podatke na spominski kartici fotoaparata lahko kopirate na računalnik.</p> <p>[MTP]: slike na spominski kartici si lahko ogledate ali kopirate na računalnik z uporabo programske opreme (P.473).</p> <p>[Webcam]: fotoaparat lahko povežete z računalnikom in ga uporabljate kot spletno kamero za spletne sestanke in pretakanje v živo (P.474). Za to ne potrebujete dodatnih gonilnikov ali aplikacij. Video in zvočni podatki, ki jih zajame fotoaparat, se pretakajo v računalnik tako, da preprosto povežete obe napravi prek vmesnika USB (pretakanje prek USB).</p> <p>[ RAW/Control]: z uporabo krmilnikov, ki so na voljo prek aplikacije OM Workspace, obdelajte slike z uporabo hitrega motorja za obdelavo slik. Z aplikacijo OM Workspace lahko prav tako fotografirate in prenašate fotografije na računalnik ter upravljate fotoaparat z računalnikom.</p> <p>Za podrobnosti glejte »Nalaganje slik kot so posnete ( RAW/Control)« (P.470), »Povezava fotoaparata za hitro obdelavo RAW ( RAW/Control)« (P.472).</p> <p>[USB PD]: to možnost izberite, če se fotoaparat ne začne napajati samodejno, ko je priključen na napravo, združljivo z USB PD. V večini primerov te možnosti ni treba izbrati.</p>
Power Supply from USB	<p>Izberite, ali želite napajati fotoaparat, ko je prek USB-ja priključen na računalnik.</p> <p>[Yes]: fotoaparat se bo napajal, ko je prek USB-ja povezan z računalnikom.</p> <p>[No]: fotoaparat se ne bo napajal, ko je prek USB-ja povezan z računalnikom.</p>

 Če fotoaparat prek USB-ja povežete z računalnikom, ko je izbrana možnost **[Storage]**, **[MTP]**, **[Webcam]** ali **[ RAW/Control]**, ga lahko uporabljate med napajanjem.

Nastavitve baterije/spanja

Prikaz stanja baterije (Battery Status)

P A S M B 

Oglejte si stanje baterij, ki so vstavljene v fotoaparatus. Stanje baterije v fotoaparatu in stanje baterije v nosilcu baterije sta prikazana ločeno.

Meni

- MENU →  → 5. Battery/Sleep →  Battery Status

 Nekateri elementi niso prikazani, če se fotoaparatus napaja iz adapterja USB-AC ali naprave USB PD, skladne z USB.

Nastavljanje prednostne uporabe baterije (Battery Priority)

PASMB 

Če sta tako fotoaparati kot tudi izbirni nosilec baterije opremljena za baterijo, izberite, katero baterijo želite uporabiti najprej ([P.486](#)).

Meni

- **MENU** →  → 5. Battery/Sleep →  Battery Priority

Body Battery	Najprej bo uporabljena baterija v fotoaparatu.
PBH Battery	Najprej bo uporabljena baterija v izbirnem nosilcu baterije.

Spreminjanje prikaza stopnje napolnjenosti baterije med snemanjem videoposnetka

(  Display Pattern)

PASMB 

Izberite format prikaza ravni baterije. Raven baterije lahko prikažete kot odstotek ali kot količino preostalega časa snemanja.

 Prikaz časa snemanja je samo vodilo.

Meni

• MENU →  → 5. Battery/Sleep →   Display Pattern

%	Raven baterije je prikazana kot odstotek.
min	Raven baterije je prikazana kot preostali čas snemanja. V načinih fotografiranja je raven baterije prikazana samo med snemanjem videoposnetkov.

Zatemnitev osvetlitve (Backlit LCD)

P A S M B 

Izberite čas, preden se osvetlitev zaslona zatemni, ko ne izvajate nobenih postopkov. Zatemnitev osvetlitve zmanjša porabo baterije.

Meni

- **MENU** →   → 5. Battery/Sleep → **Backlit LCD**

8sec / 30sec / 1min	Osvetljen zaslon se po določenem času zatemni.
Hold	Osvetljen zaslon se ne zatemni.

Možnosti nastavitve spanja (varčevanje energije) (Sleep)

P A S M B 

Izberite zamik, preden fotoaparata preide v stanje mirovanja, ko ne izvajate nobenih postopkov. V stanju mirovanja so postopki fotoaparata prekinjeni in zaslon se izklopi.

Meni

- MENU →  → 5. Battery/Sleep → Sleep

Off	Fotoaparata ne bo prešel v spanje.
1min / 3min / 5min	Fotoaparata se po določenem času preklopi v spanje.

- Normalno delovanje lahko obnovite s pritiskom sprožilca do polovice.

 V naslednjih primerih fotoaparata ne bo prešel v spanje.

- Ko poteka večkratna osvetlitev, ko je povezan s HDMI-napravo, ko je prek omrežja Wi-Fi povezan s pametnim telefonom, ko je prek omrežja Wi-Fi ali USB-ja povezan z računalnikom, ko je brezžično povezan z daljinskim upravljalnikom ali ko je napajan prek USB-ja.

Možnosti nastavitve samodejnega izklopa (Auto Power Off)

P A S M B 

Fotoaparati se bo samodejno izklopil, če v nastavljenem času po prehodu v hibernacijo ne izvedete nobenih postopkov. Ta možnost se uporablja za izbiro zamika, preden se fotoaparati samodejno izklopi.

Meni

- **MENU** →  → 5. Battery/Sleep → Auto Power Off

Off	Fotoaparati se ne izklopi samodejno.
5min / 30min / 1h / 4h	Fotoaparati se po določenem času izklopi.

 Za ponovno aktivacijo fotoaparata po tem, ko se je samodejno izklopil, ga vklopite z uporabo ročice **ON/OFF**.

Zmanjševanje porabe energije (Quick Sleep Mode)

PASMB 

Za nadaljnje zmanjšanje porabe energije med fotografiranjem z iskalom. Zamik pred izklopom osvetlitve oz. prehodom fotoaparata v hibernacijo lahko skrajšate.

ⓘ Varčevanje energije ni na voljo:

- med fotografiranjem s sliko v živo, ko je iskalo vklopljeno, ko poteka fotografiranje z večkratno osvetlitvijo ali časovnim intervalom oz. ko je fotoaparatus povezan s HDMI-napravo, ko je prek Wi-Fi povezave povezan s pametnim telefonom, ko je prek povezave Wi-Fi ali USB povezan z računalnikom ali ko je omogočena povezava Bluetooth

Meni

- MENU →  → 5. Battery/Sleep → Quick Sleep Mode

Omogočanje načina hitrega spanja

1. Uporabite tipki Δ ∇ , da izberete **[Quick Sleep Mode]**, in pritisnite tipko **OK**.

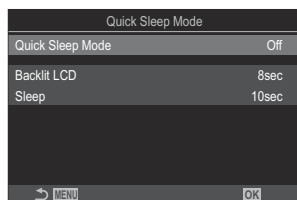

Prikaz nastavitve načina hitrega spanja

2. Z uporabo tipk Δ ∇ poudarite možnost **[On]** in pritisnite tipko **OK**.

Off	Fotoaparatus ne preide v način varčevanja energije.
On	Fotoaparatus se hitro preklopi v način varčevanja energije. Ko je varčevanje energije vključeno in je prikazana super nadzorna plošča (P47), je na zaslonu prikazan »ECO«.

3. Prikaz se vrne na prikaz nastavitve za Način hitrega spanja.

Konfiguriranje načina hitrega spanja

1. Konfigurirajte možnosti.

- Za izbiro elementa pritisnite tipki Δ ∇ in pritisnite tipko **OK**, da prikazete meni z nastavitvami.
- Ko konfigurirate možnosti, pritisnite tipko **OK**, da se vrnete na prikaz nastavitev načina hitrega spanja.

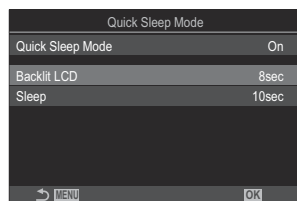

Backlit LCD	Izberite čas, preden se osvetlitev zaslona zatemni, ko ne izvajate nobenih postopkov. [3sec] / [5sec] / [8sec]
Sleep	Izberite zamik, preden fotoaparat preide v stanje mirovanja, ko ne izvajate nobenih postopkov. [3sec] / [5sec] / [8sec] / [10sec] / [15sec] / [30sec] / [1min]

- Ko je varčevanje energije vključeno in je prikazana super nadzorna plošča (P.47), je na zaslonu prikazan »ECO«.



Ponastavitev/ura/jezik/drugo

Obnovitev privzetih nastavitev (Reset/Initialize Settings)

P A S M B 

Fotoaparati ponastavite na privzete tovarniške nastavitve. Odločite se lahko za ponastavitev skoraj vseh nastavitev ali samo tistih, ki so neposredno povezane s fotografiranjem.

Meni

• MENU →  → 6. Reset/Clock/Language/Others → Reset/Initialize Settings

Reset Shooting Settings	Ponastavite samo nastavitve, povezane s fotografiranjem.
Initialize All Settings	Ponastavite vse nastavitve z nekaj izjemami, kot na primer ura in jezik.

 Glejte »Privzete nastavitve« (P.518) za informacije o nastavitvah, ki so ponastavljene.

 Nastavitve lahko shranite z uporabo orodja OM Workspace ali OM Image Share. Za več informacij obiščite našo spletno stran.

Nastavljanje ure fotoaparata (🕒 Settings)

P A S M B 

Nastavite uro fotoaparata.

Meni

- MENU →  → 6. Reset/Clock/Language/Others → 🕒 Settings

	Nastavite datum, čas in format datuma. S tipkama < > poudarite elemente, s tipkama Δ ▽ pa spremenite poudarjene elemente.
Time Zone	Nastavite časovni pas in poletni čas. Za spreminjanje časovnega pasa uporabite tipke Δ ▽. S pritiskom na tipko INFO lahko nastavite poletni čas. Vsakič, ko pritisnete tipko INFO , se vklopi ali izklopi.

Izbira jezika ()

P A S M B 

Izberite jezik za menije fotoaparata in nasvete glede orodij.

Meni

- MENU →  → 6. Reset/Clock/Language/Others → 

Kalibriranje libele (Level Adjust)

P A S M B 

Popravite odstopanje v libeli. Kalibrirajte libelo, če ugotovite, da ni več resnično vodoravna ali ravna.

Meni

- **MENU** →  → 6. Reset/Clock/Language/Others → Level Adjust

Reset	Libelo ponastavite na privzete tovarniške nastavitve.
Adjust	Izberite referenčno (ničelno) točko. Po pravilni namestitvi fotoaparata kalibrirajte libelo.

Preverjanje obdelave slike (Pixel Mapping)

P A S M B 

Istočasno preverite slikovni senzor in funkcije obdelave slike. Za najboljše rezultate zaključite snemanje in predvajanje ter pred mapiranjem slikovnih pik počakajte vsaj minuto.

⚠ Če nenamerno izklopite fotoaparata med potekom preverjanja, morate preverjanje izvesti še enkrat.

Meni

- **MENU** ➔  ➔ 6. Reset/Clock/Language/Others ➔ Pixel Mapping

Ogled različice strojne programske opreme (Firmware Version)

PASMB 

Oglejte si različice strojne programske opreme za fotoaparati in katere koli druge objektivne ali druge naprave, ki so trenutno povezane. To informacijo boste morda potrebovali, ko se obrnete na službo za pomoč strankam ali izvajate posodobitve strojne programske opreme.

Meni

- **MENU** ➔  ➔ 6. Reset/Clock/Language/Others ➔ Firmware Version

Ogled certifikatov (Certification)

PASMB 

Prikažite certifikate skladnosti nekaterih standardov, s katerimi se fotoaparati sklada.

Meni

- **MENU** →  → 6. Reset/Clock/Language/Others → Certification

Povezovanje fotoaparata z zunanji napravami

Povezovanje z zunanji napravami

Številna opravila je mogoče izvesti s povezavo fotoaparata z zunanjo napravo, na primer računalnikom ali pametnim telefonom.

Previdnostni ukrepi za uporabo funkcij Wi-Fi in Bluetooth®

Onemogočite brezžično lokalno omrežje in **Bluetooth®** v državah, regijah ali na lokacijah, kjer njuna uporaba ni dovoljena.

Fotoaparati so opremljeni z brezžičnim lokalnim omrežjem in **Bluetooth®**. Uporaba teh funkcij v državah, izven regije nakupa, lahko krši lokalne predpise o brezžičnih povezavah.

Nekatere države in regije lahko morda prepovedujejo zajem podatkov o lokaciji brez predhodnega dovoljenja vlade. Na nekaterih območjih prodaje je lahko zato fotoaparat dostavljen z onemogočenimi prikazi podatkov o lokaciji.

Vsaka država in regija ima svoje zakone in uredbe. Pred potovanjem jih preverite in jih v času potovanja upoštevajte. Naša družba ne prevzema odgovornosti za kakršno koli neupoštevanje lokalnih zakonov in uredb na strani uporabnika.

Onemogočite funkcijo Wi-Fi na letalih in drugih lokacijah, kjer njuna uporaba ni dovoljena.

 »Onemogočanje brezžične povezave fotoaparata (Airplane Mode)« (P.432)

- ① Brezžične prenose lahko preprečijo tretje strani. Ob uporabi brezžičnih funkcij morate to upoštevati.
- ① Brezžični sprejemnik se nahaja v držalu za fotoaparat. Držite ga čim dlje stran od kovinskih predmetov. Poleg tega se lahko jakost signala zmanjša, če držite za držalo ali ga prekrijete.
- ① Ko fotoaparat prenašate v vrečki ali drugem vsebniku, se zavedajte, da lahko vsebina vsebnika ali materiali, iz katerih je izdelan, motijo brezžične prenose, kar lahko prepreči povezavo fotoaparata s pametnim telefonom.
- ① Povezave Wi-Fi povečajo praznjenje baterij. Če se baterija izprazni, se povezava lahko prekine med prenosom.
- ① Naprave, kot na primer mikrovalovne pečice in mobilni telefoni, ki ustvarjajo radiofrekvenčne emisije, magnetna polja ali statično elektriko, lahko upočasnijo ali drugače motijo brezžični prenos podatkov.
- ① Nekatere funkcije brezžičnega lokalnega omrežja niso na voljo, ko je zaščita pred zapisovanjem spominske kartice v položaju »LOCK«.

Onemogočanje brezžične povezave fotoaparata (Airplane Mode)

PASMB 

Onemogočite brezžične funkcije (Wi-Fi/**Bluetooth**®) fotoaparata.

Meni

- MENU →  → 4. Wi-Fi/Bluetooth → Airplane Mode

Off Brezžična povezava je omogočena.

On Brezžična povezava je onemogočena. Ne morete je uporabljati, dokler ne spremenite nastavitve na **[Off]**.

 se prikaže, ko izberete **[On]**.

 Komunikacija z brezžičnim upravljalnikom radijskih valov FC-WR je možna, tudi če izberete **[On]**.

Povezovanje fotoaparata s pametnim telefonom

Povezava s pametnimi telefoni

Uporabite brezžično lokalno omrežje (Wi-Fi) telefona in funkcije **Bluetooth**[®], da se povežete s pametnim telefonom, kjer lahko uporabite namensko aplikacijo, da povečate vaš užitek ob fotoaparatu pred in po snemanju. Ko je bila povezava vzpostavljena, lahko daljinsko prenašate in fotografirate slike ter slikam dodajate informacije.

- Delovanje ni zagotovljeno na vseh pametnih telefonih.

Kaj vse lahko počnete s posebno aplikacijo OM Image Share

- **Prenos slik s fotoaparata na pametni telefon**

Prenesite slike, označene za izmenjavo ([P.318](#)), na vaš pametni telefon.

Pametni telefon lahko uporabite tudi za izbiro slik za prenos iz fotoaparata.

- **Daljinsko fotografiranje iz pametnega telefona**

Fotoaparata lahko upravljate na daljinski način in fotografirate s pomočjo pametnega telefona.

- **Čudovita obdelava slik**

Uporabite intuitivne krmilnike, da na slikah, ki ste jih prenesli z vašega pametnega telefona, uporabite izjemne učinke.

- **Dodajanje oznak GPS k slikam fotoaparata**

S funkcijo GPS na pametnem telefonu lahko pri fotografiranju s fotoaparatom dodate informacije o položaju.

Za podrobnosti obiščite našo spletno stran.

Vzpostavljanje povezave med fotoaparatom in pametnim telefonom (Wi-Fi Connection)

Upoštevajte spodnje korake, ko prvič povežujete naprave.



- Z uporabo aplikacije OM Image Share prilagodite nastavitve vzpostavljanja povezave, ne nastavitev aplikacije, ki so del operacijskega sistema pametnega telefona.

1. Zaženite kopijo namenske aplikacije OM Image Share, ki je bila predhodno nameščena na vaš pametni telefon.

2. Tapnite ikono , prikazano na zaslону stanja pripravljenosti fotografiranja.

 Izvajate lahko tudi naslednje postopke.

Super nadzorna plošča

-  

Meni

- MENU →  → 4. Wi-Fi/Bluetooth → Wi-Fi Connection

3. Izberite možnost **[Device Connection]** in pritisnite tipko **OK**.

4. Sledite navodilom na zaslону, da prilagodite nastavitve Wi-Fi/**Bluetooth**[®].





- Na zaslону so prikazani ime in geslo za **Bluetooth**, SSID in geslo Wi-Fi-ja, ter koda QR.



- ① Lokalno ime **Bluetooth**
Geslo **Bluetooth** Passcode
- ② Wi-Fi SSID
Geslo Wi-Fi Password
- ③ Koda QR

5. Dotaknite se ikone fotoaparata v spodnjem delu zaslona OM Image Share.

- Prikazan bo zavihek **[Easy Setup]**.

- 6.** Upoštevajte navodila na zaslonu v aplikaciji OM Image Share, da optično preberete kodo QR in prilagodite nastavitve povezave.
- Če ne morete optično prebrati kode QR, sledite navodilom na zaslonu v aplikaciji OM Image Share, da prilagodite nastavitve ročno.
 - **Bluetooth**[®]: Če se želite povezati, izberite lokalno ime in v pogovorno okno z nastavitvami za Bluetooth v aplikaciji OM Image Share vnesite geslo, prikazano na zaslonu fotoaparata.
 - Wi-Fi: Če se želite povezati, vnesite SSID in geslo, ki sta prikazana na zaslonu fotoaparata, v pogovorno okno nastavitve Wi-Fi v aplikaciji OM Image Share.
 - Ko je povezovanje zaključeno, se bo  na zaslonu obarval zeleno.
 - Ikona **Bluetooth**[®] označuje stanje na naslednji način:
 - : fotoaparat oddaja brezžični signal.
 - : brezžična povezava je bila vzpostavljena.
- 7.** Za prekinitev povezave Wi-Fi pritisnite tipko **MENU** na fotoaparatu ali tapnite  **MENU** na zaslonu.
- Prav tako lahko izklopite fotoaparat in prekinete povezavo z aplikacijo OM Image Share.
 - V privzetih nastavitvah je povezava **Bluetooth**[®] aktivna tudi po tem, ko se povezava Wi-Fi prekine, kar omogoča oddaljeno fotografiranje s pametnim telefonom. Če želite fotoaparat nastaviti tako, da se bo povezava **Bluetooth**[®] prekinila ob prekinitvi povezave Wi-Fi, nastavite možnost **[Bluetooth]** na **[Off]**.

Nastavitev pripravljenosti brezžične povezave, ko je fotoaparat vključen (Bluetooth)

Izberete lahko, ali bo fotoaparat v pripravljenosti za brezžično povezavo s pametnim telefonom ali izbirnim daljinskim upravljalnikom, ko je napajanje vključeno.

☞ Predhodno zaključite seznanjanje fotoaparata in pametnega telefona ali izbirnega daljinskega upravljalnika. Možnosti **[Bluetooth]** ni mogoče izbrati, dokler ni seznanjanje zaključeno.

Meni

• MENU → ☰ → 4. Wi-Fi/Bluetooth → Bluetooth

Off	Fotoaparat ne bo v pripravljenosti za brezžično povezavo in brezžični signal se ne bo oddajal tudi takrat, ko je napajanje vključeno.
On ☞	Ko je fotoaparat vključen, bo oddajal brezžični signal in bo v pripravljenosti za brezžično povezavo. Fotoaparat in pametni telefon lahko povežete prek aplikacije OM Image Share in fotografirate na daljavo ali prenašate slike.
On ☞ ⓘ	Ko je fotoaparat vključen, bo začel oddajati brezžične signale in bo v stanju pripravljenosti za povezavo z daljinskim upravljalnikom (P465), če sta napravi že bili povezani.

☞ Če je v namenski aplikaciji OM Image Share omogočen dnevnik poti GPS, bodo podatki o položaju, preneseni iz aplikacije, dodani slikam, posnetim, ko je izbrana možnost **[On ☞]**.

Brezžične nastavitve ko je fotoaparat izklopljen (Power-off Standby)

Izberete lahko, ali bo fotoaparat ohranil brezžično povezavo s pametnim telefonom, ko je fotoaparat izklopljen.

Meni

- MENU → Ÿ → 4. Wi-Fi/Bluetooth → Ⓜ Settings → Power-off Standby

Select	Ko izklopite fotoaparat, boste pozvani k izbiri, ali želite ohraniti brezžično povezavo s pametnim telefonom.
Off	Izklop fotoaparata prekine brezžično povezavo s pametnim telefonom.
On	Ko izklopite fotoaparat, povezava s pametnim telefonom ostane dejavna in pametni telefon lahko še vedno uporabljate za prenos in ogled posnetkov na fotoaparatu.

»Select«

Ko je za možnost **[Power-off Standby]** izbrana možnost **[Select]**, se bo pred izklopom fotoaparata prikazalo potrditveno pogovorno okno, če so izpolnjeni naslednji pogoji:

- Za **[Airplane Mode]** je izbrana možnost **[Off]**
- Fotoaparat je trenutno povezan s pametnim telefonom ([P.434](#))
- Spominska kartica je pravilno vstavljena

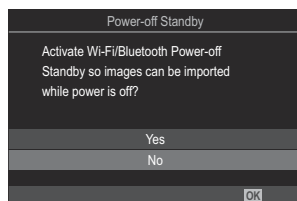

Yes	Izklopite fotoaparat, vendar ohranite brezžično povezavo s pametnim telefonom dejavno.
No	Izklopite fotoaparat in prekinite brezžično povezavo s pametnim telefonom.

ⓘ Če približno eno minuto po tem, ko se pojavi potrditveno pogovorno okno, ne izvedete nobenih postopkov, bo fotoaparat prekinil brezžično povezavo s pametnim telefonom in se samodejno izklopil.

⚠ Če ostane dejavna, bo brezžična povezava samodejno prekinjena, če: lahko povezavo ponovno vzpostavite z vklopom fotoaparata.

- povezava ostane nedejavna 12 ur
- je spominska kartica odstranjena
- je baterija zamenjana
- med polnjenjem vgrajene baterije pride do napake polnjenja

⚠ Ne pozabite, da se v primeru, da je možnost **[On]** izbrana za možnost **[Power-off Standby]**, fotoaparati morda ne bo takoj vklopil, ko ročico **ON/OFF** obrnete na **ON**.

Prenos slik na pametni telefon

V fotoaparatu lahko izberete slike in jih naložite v pametni telefon. Fotoaparati lahko uporabite tudi za vnaprejšnjo izbiro slik, ki jih želite izmenjati.  »Izbira slik za izmenjavo (Share Order)« (P.318)

- Če je možnost **[Off]** ali **[On↗]** izbrana za **[Bluetooth]** (P.436), izberite **[On↗]**.
- Če izberete **[On↗]** za **[Bluetooth]** (P.436), bo fotoaparati v stanju pripravljenosti in pripravljen na brezžično povezavo.

1. Na pametnem telefonu v aplikaciji OM Image Share tapnite možnost **[Import Photos]**.

 Glede na model pametnega telefona se lahko prikaže potrditveno okno za povezavo Wi-Fi. Sledite navodilom na zaslonu, da povežete pametni telefon in fotoaparati.

- Slike v fotoaparatu so prikazane v seznamu.

2. Izberite slike, ki jih želite prenesti, in tapnite tipko Save.

- Ko je shranjevanje zaključeno, lahko s pomočjo pametnega telefona izključite fotoaparati.
- Tudi če je možnost **[Bluetooth]** (P.436) nastavljena na **[Off]** ali **[On↗]**, se lahko možnost **[Import Photos]** uporabi z zagonom funkcije **[Wi-Fi Connection]** ➔ **[Device Connection]** na fotoaparatu.

Samodejno nalaganje slik, medtem ko je fotoaparat izklopljen

Za konfiguracijo fotoaparata za samodejno nalaganje slik v pametni telefon, ko je fotoaparat izklopljen:

- Označite slike za deljenje ([P.318](#)).
- Omogočite možnost Pripravljen. med izkl. ([P.437](#)).
- Če uporabljate napravo iOS, zaženite OM Image Share.

Če na fotoaparatu označite sliko za izmenjavo in fotoaparat izklopite, se v aplikaciji OM Image Share prikaže obvestilo. Ko se dotaknete obvestila, se slike samodejno prenesejo na pametni telefon.

Daljinsko fotografiranje s pametnim telefonom (Live View)

Z upravljanjem fotoaparata s pametnim telefonom lahko izvajate daljinsko fotografiranje, medtem ko preverjate živo sliko na zaslonu pametnega telefona.

- Fotoaparat prikazuje zaslon povezave in vse operacije se izvajajo s pametnega telefona.
- Če je možnost **[Off]** ali **[On❌]** izbrana za **[Bluetooth]** (P.436), izberite **[On❌]**.
- Če izberete **[On❌]** za **[Bluetooth]** (P.436), bo fotoaparat v stanju pripravljenosti in pripravljen na brezžično povezavo.

1. Zaženite aplikacijo OM Image Share in se dotaknite možnosti **[Remote Control]**.

2. Tapnite **[Live View]**.

3. Za fotografiranje se dotaknite sprožilca.

- Slika se shrani na spominsko kartico fotoaparata.

🔊 Tudi če je možnost **[Bluetooth]** (P.436) nastavljena na **[Off]** ali **[On❌]**, se lahko možnost **[Live View]** uporabi z zagonom funkcije **[Wi-Fi Connection]** ➡ **[Device Connection]** na fotoaparatu.

⚠️ Možnosti fotografiranja, ki so na voljo, so delno omejene.

Daljinsko fotografiranje s pametnim telefonom (Remote Shutter)

Z upravljanjem fotoaparata s pametnim telefonom lahko izvajate daljinsko fotografiranje (Remote Shutter).

- Vse operacije so na voljo na fotoaparatu. Poleg tega lahko fotografirate slike in snemate filme z uporabo tipke sprožilca, ki je prikazana na zaslonu pametnega telefona.
- Če je možnost **[Off]** ali **[On📶]** izbrana za **[Bluetooth]** (P.436), izberite **[On📶]**.
- Če izberete **[On📶]** za **[Bluetooth]** (P.436), bo fotoaparat v stanju pripravljenosti in pripravljen na brezžično povezavo.

1. Zaženite aplikacijo OM Image Share in se dotaknite možnosti **[Remote Control]**.

2. Tapnite **[Remote Shutter]**.

3. Za fotografiranje se dotaknite sprožilca.

- Slika se shrani na spominsko kartico fotoaparata.

🔊 Tudi če je možnost **[Bluetooth]** (P.436) nastavljena na **[Off]** ali **[On📶]**, se lahko možnost **[Remote Shutter]** uporabi z zagonom funkcije **[Wi-Fi Connection]** ➡ **[Device Connection]** na fotoaparatu.

Dodajanje informacij o položaju posnetka





S funkcijo GPS na pametnem telefonu lahko pri fotografiranju s fotoaparatom dodate informacije o položaju.

- Če je možnost **[Off]** ali **[On]** izbrana za **[Bluetooth]** (P.436), izberite **[On]**.
- Če izberete **[On]** za **[Bluetooth]** (P.436), bo fotoaparati v stanju pripravljenosti in pripravljen na brezžično povezavo.

1. Pred začetkom fotografiranja s fotoaparatom zaženite aplikacijo OM Image Share in vklopite funkcijo dodajanja informacij o položaju.

- Ko ste pozvani, da sinhronizirate uro pametnega telefona in fotoaparata, sledite navodilom v aplikaciji OM Image Share.

2. Posnemite slike s fotoaparatom.

- Če je možno dodati informacije o položaju, bo na zaslonu fotografiranja svetil . Če fotoaparati ne more pridobiti informacij o položaju,  utripa.
- Če fotoaparati vklopite ali se obnovi iz načina spanja, lahko preteče nekaj časa, preden je pripravljen za dodajanje informacij o položaju.
- Informacije o položaju se bodo dodajale posnetim fotografijam, ko je na zaslonu prikazan .
-  je prikazan na zaslonu, ko si ogledujete fotografijo, ki ima dodane informacije o položaju.



 Informacije o lokaciji se ne dodajo videoposnetkom.

3. Ko zaključite fotografiranje, izklopite funkcijo dodajanja informacij o položaju v aplikaciji OM Image Share.

Ponastavitev nastavitve povezave pametnega telefona (Reset Settings)

Nastavitve povezave pametnega telefona lahko ponastavite na privzete vrednosti.

Meni

- **MENU** →  → 4. Wi-Fi/Bluetooth →  Settings → Reset  Settings

 Ponastavljeni bodo naslednji elementi menija.

- [ **Connection Password**] (P.445) / [**Power-off Standby**] (P.437)

 Preden se povežete s pametnim telefonom, boste morali ponovno vzpostaviti povezavo med napravama (P.434).

Spreminjanje gesla (📶 Connection Password)

Za spreminjanje gesel Wi-Fi/**Bluetooth**®:

Meni

- **MENU** ➔ 🏠 ➔ 4. Wi-Fi/Bluetooth ➔ 📱 Settings ➔ 📱 Connection Password

1. Pritisnite tipko  v skladu z vodičem na zaslonu.
 - Nastavljeno bo novo geslo.

🔗 Tako geslo povezave Wi-Fi kot kodo povezave **Bluetooth**® lahko spremenite.

🔗 Po spreminjanju gesel ponovno povežite pametni telefon.  »Vzpostavljajte povezavo med fotoaparatom in pametnim telefonom (Wi-Fi Connection)« (P.434)

Povezava z računalniki prek funkcije Wi-Fi

Namestitev programske opreme

Za povezavo fotoaparata in računalnika prek funkcije Wi-Fi uporabite aplikacijo »OM Capture«.

OM Capture

Uporabite aplikacijo »OM Capture«, da samodejno prenesete in si ogledate slike, kot so posnete, oz. daljinsko nadzorujete fotoaparata. Za več informacij ali prenos programske opreme obiščite našo spletno stran. Pri prenosu programske opreme bodite pripravljeni, da navedete serijsko številko fotoaparata.

Za namestitev programske opreme upoštevajte navodila za zaslonu. Sistemske zahteve in navodila za namestitev so na voljo na naši spletni strani.

Vzpostavljanje povezave med računalnikom in fotoaparatom (Nova povezava)

Da se lahko fotoaparatus in računalnik povežeta, je treba med njima vzpostaviti povezavo. Naenkrat lahko s fotoaparatom vzpostavite povezavo do štirih računalnikov. Za vzpostavljanje povezave med računalnikom in fotoaparatom, ju povežite prek USB. Vzpostavljanje povezave je za računalnik treba izvesti samo enkrat.

1. Po potrditvi, da je fotoaparatus izklopljen, ga povežite z računalnikom z uporabo USB-kabla.
 - Pri priključevanju kabla USB uporabite izbirno zaščito kabla in sponko kabla, da preprečite poškodbe priključkov in prekinitev povezave kabla. ➡ »Sponka kabla (CC-1)/zaščita kabla (CP-2)« (P.494)

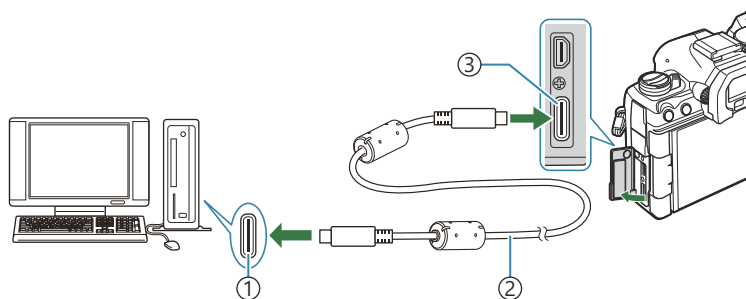

- ① Vrata USB
- ② Kabel USB (priložen)
- ③ Priključek USB

- Lokacije USB-vhodov se razlikujejo od računalnika do računalnika. Glede informacij o USB-vhodih glejte dokumentacijo, ki je priložena računalniku.
- Če je vhod USB na računalniku vhod tipa A, uporabite izbirni kabel CB-USB11.

2. Vključite fotoaparatus.

- Fotoaparatus bo prikazal sporočilo, ki vas poziva k prepoznavanju naprave, na katero je povezan USB-kabel.
- ☞ Če sporočilo ni prikazano, izberite možnost **[Select]** za možnost **[USB Mode]** (P.414).
- ⚠ Če so baterije zelo prazne, fotoaparatus ob povezavi na računalnik ne bo prikazal sporočila. Prepričajte se, da so baterije napolnjene.

3. Z uporabo tipk Δ ∇ poudarite možnost [**RAW/Control**] in pritisnite tipko **OK**.

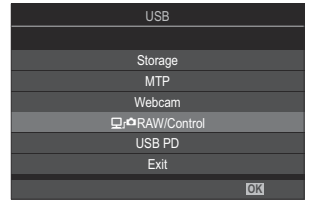

4. Zaženite kopijo aplikacije OM Capture, ki je nameščena na računalniku.
- Po zagonu vas bo aplikacija »OM Capture« pozvala k izbiri vrste povezave.



5. Kliknite možnost **[+]** na desni strani možnosti **[Create new link]**.

- Če se ne zgodi nič, ponovno povežite fotoaparatus.



- Vnesite ime, ki bo na fotoaparatu uporabljeno za prepoznavanje računalnika. Privzeto ime računalnika je »Ime računalnika«.
- Ime, uporabljeno na fotoaparatu, je lahko dolgo do 15 znakov.

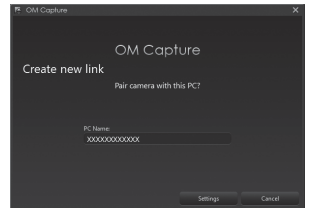

6. Kliknite možnost **[Settings]** v možnosti »OM Capture«.

- Ko se pojavi sporočilo, ki navaja, da je vzpostavljjanje povezave zaključeno, prekinite povezavo fotoaparata v skladu z navodili.

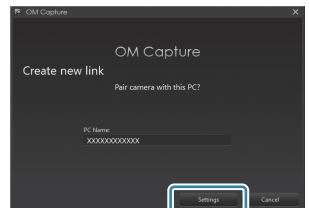

- Ponovite zgornje korake za vzpostavljjanje povezave med fotoaparatom in vsakim dodatnim fotoaparatom.
- Informacije o vzpostavljanju povezave, shranjene na računalniku, si lahko ogledate in izbrisete z uporabo aplikacije »OM Capture«.

⚠ Če povezava z računalnikom ne deluje, mora računalnik prepoznati fotoaparatus.

Prilagajanje nastavitev funkcije Wi-Fi (Wi-Fi Connection)

Prilagodite nastavitve za povezavo z omrežjem, v katerega spada povezan računalnik.

Preden lahko fotoaparata povežete z računalnikom prek funkcije Wi-Fi, ga morate konfigurirati za povezavo z omrežjem prek usmerjevalnika Wi-Fi ali dostopne točke. Po potrebi lahko na fotoaparatu shranite in priključite več omrežnih profilov. Nastavitve **[Wi-Fi Connection]** lahko prilagodite prek naslednjih metod:

Connect by WPS	<p>Konfigurirajte fotoaparata za samodejno povezavo (P.450). Za povezavo z uporabo usmerjevalnika WPS ali dostopne točke enostavno pritisnite tipko WPS na napravi.</p> <p>[PBC Method]: Povežite z uporabo tipke usmerjevalnika WPS. Fotoaparata se samodejno poveže, ko pritisnete tipko.</p> <p>[PIN Method]: Fotoaparata se poveže v načinu PIN. Za povezavo vnesite PIN na usmerjevalniku.</p>
Connect from ((Wi-Fi)) List	<p>Izberite omrežje s seznama (P.455). Fotoaparata bo poiskal razpoložljiva omrežja; za povezavo s seznama izberite omrežje in vnesite geslo omrežja.</p>
Connect manually	<p>Ročno prilagodite nastavitve povezave (P.452). Za povezavo vnesite ime omrežja (SSID) in druge nastavitve.</p>

- Povezave WPS potrebujejo usmerjevalnik, združljiv z WPS, ali dostopno točko.
- Povezava prek WPS v načinu PIN zahteva, da je usmerjevalnik povezan na skrbniški računalnik, iz katerega lahko vnesete PIN.
- Ročna povezava zahteva, da imate informacije o omrežju, v katerega se povezujete.
- Fotoaparata se lahko poveže prek usmerjevalnikov ali dostopnih točk naslednjih vrst:
 - Standard: IEEE802.11a/b/g/n/ac
 - Pas: 2,4 GHz ali 5 GHz
 - Varnost: WPA2, WPA3
- Fotoaparata lahko shrani nastavitve za do osem omrežij. Fotoaparata se bo samodejno povezal z omrežji, s katerimi se je predhodno povezal.
- Vsaka nova povezava po številki osem prepíše nastavitve za povezavo, ki je bila najdlje neuporabljena.
- Dodajanje omrežnega profila za dostopno točko z enakim naslovom MAC, kot ga ima obstoječi profil, prepíše nastavitve za obstoječi profil.

- Za informacije o uporabi usmerjevalnikov ali dostopnih točk glejte dokumentacijo, ki je priložena napravi.
- Ko za možnost **[Initialize All Settings]** izberete **[Reset/Initialize Settings]** (P.423), se omrežni profili ne ponastavijo. Za ponastavitev omrežnih nastavitev uporabite možnost **[Wi-Fi PC Settings]** (P.456) > **[Reset Wi-Fi PC Settings]**.

Omogočanje funkcije Wi-Fi na fotoaparatu

Pred priključenjem v omrežje prek funkcije Wi-Fi, boste morali na fotoaparatu omogočiti funkcijo Wi-Fi. Če je možnost **[Airplane Mode]** (P.432) nastavljena na **[On]**, jo nastavite na **[Off]**.

Povezava prek funkcije WPS (Connect by WPS)

Povežite z uporabo funkcije WPS na usmerjevalniku ali dostopni točki.

Meni

- **MENU** → **Y** → 4. Wi-Fi/Bluetooth → Wi-Fi Connection

- 1.** Z uporabo tipk Δ ∇ poudarite možnost **[PC Connection]** in pritisnite tipko **OK**.
 - Možnosti **[PC Connection]** bodo prikazane.
- 2.** Z uporabo tipk Δ ∇ poudarite možnost **[Connect by WPS]** in pritisnite tipko **OK**.
- 3.** Z uporabo tipk Δ ∇ poudarite možnost in pritisnite tipko **OK**.
 - Če ste izbrali možnost **[PBC Method]**, pritisnite tipko WPS na usmerjevalniku ali dostopni točki.
 - Pritisnite tipko **OK** fotoaparata, da zaženete povezavo.
 - Po pritisku tipke bo za povezavo potrebno nekaj časa.
 - Če ste izbrali možnost **[PIN Method]**, bo fotoaparati prikazal PIN; vnesite ga v usmerjevalnik ali dostopno točko. Pritisnite tipko **OK** fotoaparata, ko je usmerjevalnik pripravljen na povezavo.

4. Če se lahko fotoaparati poveže, bo omrežje prikazano s kljukico (✓) poleg imena omrežja.

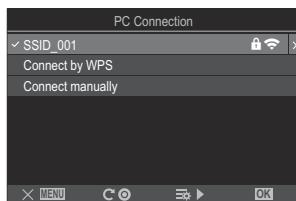

- Če je bil fotoaparati povezan z več kot enim računalnikom, boste pozvani k izbiri računalnika, preden bo prikazano omrežje. Z uporabo tipk Δ ∇ poudarite zeleni računalnik in pritisnite tipko **OK**.
- Fotoaparati je mogoče uporabljati samo z izbranim računalnikom. Za izbiro drugega računalnika morate najprej prekiniti trenutno povezavo.
- Če je povezava prekinjena, bo fotoaparati prikazal sporočilo glede tega, čemur bodo sledile možnosti, prikazane v 3. koraku. Odstranite in ponovno vstavite spominsko kartico.

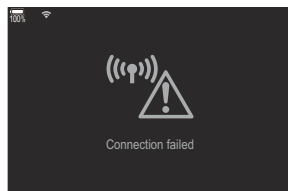

5. Pritisnite tipko **OK**, da zapustite prikaz fotografiranja.

- Fotoaparati se bo vrnil na standardni prikaz fotografiranja.  na zaslonu se obarva zeleno.



Ročno povezovanje (Connect manually)

Ročno prilagodite omrežne nastavitve.

Meni

- **MENU** → **ȷ** → 4. Wi-Fi/Bluetooth → Wi-Fi Connection

SSID	Ime omrežja (SSID).
Authentication	Vrsta varnosti, uporabljena v omrežju.
Password	Geslo za povezavo v zavarovano omrežje.
IP Address Assign	Izberite, ali je naslov IP fotoaparata dodeljen samodejno s strani omrežnega strežnika DHCP.
IP Address	
Subnet Mask	
Default Gateway	Ta polja so potrebna, ko je naslov IP dodeljen ročno. Uporabljene nastavitve se razlikujejo glede na omrežje.
DNS	

1. Z uporabo tipk Δ ∇ poudarite možnost **[PC Connection]** in pritisnite tipko **OK**.
 - Možnosti **[PC Connection]** bodo prikazane.
2. Z uporabo tipk Δ ∇ poudarite možnost **[Connect manually]** in pritisnite tipko **OK**.

3. Z uporabo tipk Δ ∇ poudarite možnosti in pritisnite tipko **OK**.

- Možnosti za izbran element bodo prikazane.

SSID	Vnesite SSID omrežja.
Authentication	Izberite vrsto zaščite, ki se uporablja v omrežju. Izberite med možnostmi [None] , [WPA2/WPA3] in [WPA3] .
Password	Če za možnost [Authentication] izberete možnost [WPA2/WPA3] ali [WPA3] , vnesite geslo omrežja.
IP Address Assign	Izberite med možnostma [Auto(DHCP)] in [Manual] . Samodejna dodelitev naslova IP zahteva omrežje s strežnikom DHCP, ki je konfiguriran za samodejno zagotavljanje naslovov IP.
IP Address	
Subnet Mask	
Default Gateway	
DNS	
	Ta polja so potrebna, ko je možnost [Manual] izbrana za možnost [IP Address Assign] .

4. Z uporabo tipk Δ ∇ poudarite možnost **[Start Connection]** in pritisnite tipko **OK**.

5. Če se lahko fotoaparati poveže, bo omrežje prikazano s kljukico (✓) poleg imena omrežja.

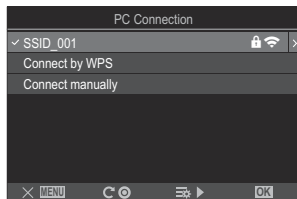

- Če je bil fotoaparati povezan z več kot enim računalnikom, boste pozvani k izbiri računalnika, preden bo prikazano omrežje. Z uporabo tipk Δ ∇ poudarite zeleni računalnik in pritisnite tipko **OK**.
- Fotoaparati je mogoče uporabljati samo z izbranim računalnikom. Za izbiro drugega računalnika morate najprej prekiniti trenutno povezavo.
- Če je povezava prekinjena, bo fotoaparati prikazal sporočilo glede tega, čemur bodo sledile možnosti, prikazane v 4. koraku. Odstranite in ponovno vstavite spominsko kartico.

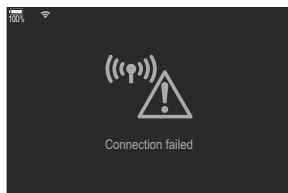

6. Pritisnite tipko **OK**, da zapustite prikaz fotografiranja.

- Fotoaparati se bo vrnil na standardni prikaz fotografiranja.  na zaslonu se obarva zeleno.



Izbira omrežja iz seznama (Connect from ((P)) List)

Fotoaparat bo iskal razpoložljiva omrežja in jih prikazal na seznamu, iz katerega lahko izberete omrežje, v katerega se želite prijaviti.

Meni

- MENU → Y → 4. Wi-Fi/Bluetooth → Wi-Fi Connection

1. Z uporabo tipk Δ ∇ poudarite možnost **[PC Connection]** in pritisnite tipko **OK**.
 - Možnosti **[PC Connection]** bodo prikazane.
2. Z uporabo tipk Δ ∇ poudarite možnost **[Connect from ((P)) List]** in pritisnite tipko **OK**.
 - Prikazal se bo seznam razpoložljivih omrežij.
3. Z uporabo tipk Δ ∇ poudarite zeleno omrežje in pritisnite tipko **OK**.
 - Če je omrežje zaščiteno z geslom, boste pozvani k vnosu gesla. Vnesite geslo in pritisnite tipko **OK**.
 - Pritisnite tipko \triangleright , da prikažete možnost **[Detail Settings]** za poudarjeno omrežje. Vnesete lahko naslov IP in ročno prilagodite druge nastavitve.
 - Pritisnite tipko \odot , da ponovite iskanje in posodobite seznam omrežij.
4. Če se lahko fotoaparat poveže, bo omrežje prikazano s kljukico (✓) poleg imena omrežja.
 - Z geslom zaščitena omrežja so označena z ikono \mathfrak{L} .
 - Če je bil fotoaparat povezan z več kot enim računalnikom, boste pozvani k izbiri računalnika, preden bo prikazano omrežje. Z uporabo tipk Δ ∇ poudarite zeleni računalnik in pritisnite tipko **OK**.
 - Fotoaparat je mogoče uporabljati samo z izbranim računalnikom. Za izbiro drugega računalnika morate najprej prekiniti trenutno povezavo.
 - Če je povezava prekinjena, bo fotoaparat prikazal sporočilo glede tega, čemur bodo sledile možnosti, prikazane v 3. koraku. Odstranite in ponovno vstavite spominsko kartico.

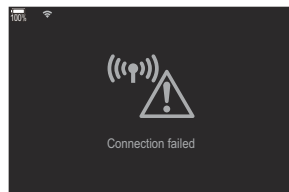

5. Pritisnite tipko **OK**, da zapustite prikaz fotografiranja.

- Fotoaparati se bo vrnil na standardni prikaz fotografiranja.
📶 na zaslonu se obarva zeleno.



🔗 **Povezava s predhodno izbranimi omrežji**

- Fotoaparati se bo samodejno ponovno povezal s predhodno izbranimi omrežji, ko izberete možnost **[PC Connection]** prek ikone 📶. Ne bo vam potrebno navesti gesla.
- Če je na voljo več omrežij, se bo fotoaparati najprej povezal z omrežjem, ki ste ga uporabili nazadnje.
- Ko je fotoaparati povezan, bo prikazal seznam razpoložljivih omrežij, pri čemer je trenutno omrežje prikazano s kljukico (✓).
- Za povezavo v drugo omrežje, ga poudarite na seznamu in pritisnite tipko **OK**.
- Če je bil fotoaparati povezan z več kot enim računalnikom v omrežju, boste pozvani k izbiri računalnika, preden bo prikazan seznam. Z uporabo tipk Δ ∇ poudarite želeni računalnik in pritisnite tipko **OK**.

Prikaz naslova MAC / ponastavitev nastavitve Wi-Fi za povezavo z računalnikom (Wi-Fi PC Settings)

Prikažete lahko naslov MAC fotoaparata za povezavo Wi-Fi in ponastavite nastavitve Wi-Fi, ki se uporabljajo za povezavo z računalnikom.

Meni

- **MENU** ➔ **Y** ➔ 4. Wi-Fi/Bluetooth ➔ Wi-Fi PC Settings

Wi-Fi MAC Address	Prikažite naslov MAC fotoaparata za povezavo Wi-Fi.
Reset Wi-Fi PC Settings	Izbrišite informacije o računalnikih, s katerimi je bil povezan fotoaparati, in dostopne točke, s katerimi je bil fotoaparati povezan.

Nalaganje slik kot so posnete

Posnemite slike in jih naložite na računalnik v istem omrežju, v katerem je fotoaparati. Slike lahko posnamete s krmilniki na ohišju fotoaparata ali medtem, ko daljinsko nadzorujete fotoaparati iz računalnika. Pred nadaljevanjem povežite fotoaparati in računalnik, kot je opisano v razdelku [»Vzpostavljajte povezavo med računalnikom in fotoaparatom \(Nova povezava\)« \(P.447\)](#).

- ⚠ Glede na okolje uporabe imajo lahko povezave Wi-Fi nizke hitrosti komunikacije ali se nenamerno prekinajo na računalniku ali brezžični napravi. Priporočamo, da pred snemanjem pomembnih fotografij preverite delovanje v vašem okolju. Če je povezava Wi-Fi prekinjena, bodo podatki pred nalaganjem zavrženi. Uporabite nastavitve nalaganja, pri katerih se preneseni podatki shranijo na spominsko kartico fotoaparata pred nalaganjem.
- ⚠ Za povezovanje z računalnikom mora biti na fotoaparatu prikazan zaslon fotografiranja. Po povezavi z omrežjem se vrnite na zaslon fotografiranja.

1. Zaženite aplikacijo OM Capture na ciljnem računalniku.

- Če boste pozvani k izbiri vrste povezave, kliknite možnost **[Wi-Fi Connection]**.
- Računalnik bo prikazal sporočilo **[Camera connected]**, ko je fotoaparati zaznan.

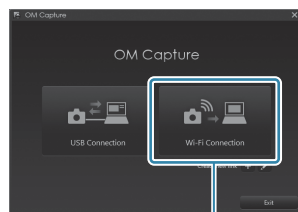

① [Wi-Fi Connection]

- Ko bo povezava vzpostavljena, bo fotoaparati prikazal sporočilo.

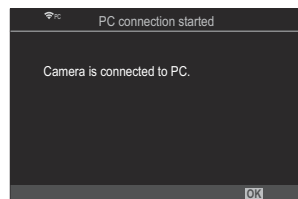

2. Konfigurirajte aplikacijo OM Capture za samodejni prenos slik, kot so posnete.

- Izberite destinacijo za prenesene slike.

3. Slike posnemite z uporabo krmilnikov fotoaparata ali računalnika.

- Slike bodo prenesene na računalnik v skladu z izbranimi možnostmi.

📖 Za več informacij o uporabi programske opreme glejte spletno pomoč.

- ⚠ Računalnika ni mogoče uporabiti za spreminjanje načinov fotografiranja fotoaparata.
- ⚠ Hitrost sličic prikaza fotoaparata lahko pade, če je pogled skozi objektiv fotoaparata istočasno prikazan na računalniku in zaslonu fotoaparata.
- ⚠ Fotoaparati bo naložil samo fotografije, posnete, medtem ko sta bila fotoaparati in računalnik povezana. Fotografije, posnete, medtem ko fotoaparati ni bil povezan z računalnikom, ne bodo naložene.
- 🔗 Ko je fotoaparati povezan v omrežje:
 - Način mirovanja je onemogočen
 - Fotografiranje s časovnim intervalom ni na voljo
- 🔗 Možnosti **[PC connection ended]** bodo prikazane, ko pride do prekinitve povezave fotoaparata z omrežjem. V primeru prekinitve povezave podatki, ki še niso naloženi, ne bodo naloženi.
- 🔗 Če aplikacija »OM Capture« prikazuje sporočilo **[This application is unable to find a camera in the camera control mode.]**, preverite:
 - ali je bila vzpostavljena povezava med fotoaparatom in računalnikom in
 - ali ste izbrali pravi računalnik, ko ste se povezovali v omrežje.

Končanje povezave

Prekinite povezavo funkcije Wi-Fi. Uporaba funkcije Wi-Fi je morda prepovedana v nekaterih državah ali regijah, tako da jo je treba v tem primeru onemogočiti.

Prekinitev trenutne povezave

1. Tapnite  na zaslonu fotoaparata.

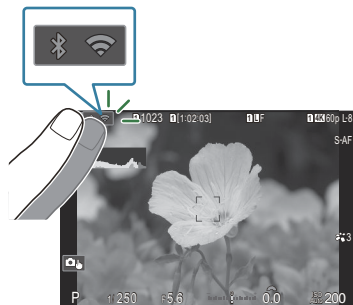

- Pozvani boste k potrditvi, ali želite prekiniti povezavo.
- SSID omrežja je prikazan v prikazu.

2. S tipkama Δ ∇ poudarite možnost **[Disconnect]** in pritisnite tipko **OK**.

- Fotoaparati bo prekinil povezavo in zapustil prikaz fotografiranja.

⚠ Povezava Wi-Fi bo prekinjena, tudi če morate še prenesti podatke. Vsi podatki, ki še niso naloženi, ne bodo naloženi.

3. Za ponovno povezavo tapnite  ali izberite možnost **[Wi-Fi Connection] > [PC Connection]** in pritisnite tipko **OK**.

- Fotoaparati se bo samodejno ponovno povezal s predhodno izbranimi omrežji.

- Za povezavo v novo omrežje, poudarite možnost **[Ohrani]** v 2. koraku in pritisnite tipko **OK**. Izberite s seznama razpoložljivih omrežij in prilagodite nastavitve, kot je opisano v »[Izbira omrežja iz seznama \(Connect from \(Wi-Fi\) List\)](#)« (P.455).

- Če izklopite fotoaparata medtem ko poteka nalaganje, boste pozvani k izbiri, ali želite izklopiti fotoaparata in takoj prekiniti brezžično povezavo ali želite fotoaparata izklopiti šele po dokončanju nalaganja.

Onemogočanje funkcije Wi-Fi/Bluetooth®

Nastavite možnost **[Airplane Mode]** (P.432) na **[On]**. Brezžična povezava bo onemogočena.

Uporaba daljinskega upravljalnika

Imena delov

RM-WR1 (izbirno)

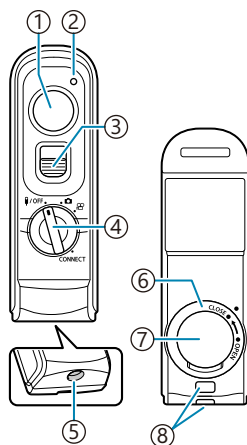

- ① Sprožilec
- ② Indikator prenosa podatkov
- ③ Zaklep sprožilca
- ④ Gumb za izbiro načina (📶 / OFF / 📷 / 📺 / CONNECT)
- ⑤ Kabelski priključek
- ⑥ Poklopec predalčka za baterije
- ⑦ Pokrov predalčka za baterije
- ⑧ Luknjica za pašček

Žična povezava

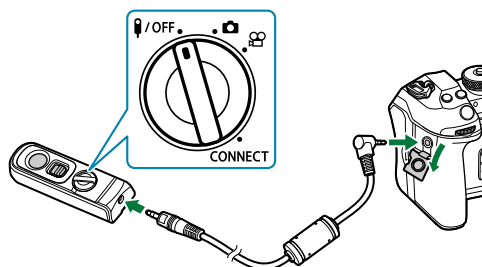

Zavrtite izbirni gumb na daljinskem upravljalniku na **OFF** in s priloženim kablom priključite daljinski upravljalnik na fotoaparata.

Fotografije lahko posnamete tako, da pritisnete sprožilec.

Pred snemanjem videoposnetkov izberite [**REC**] za [**Shutter Function**].  »Snemanje videoposnetka s pritiskom na tipko sprožilca (Shutter Function)« (P.354)

 Ko je kabel priključen, daljinski upravljalnik ni na voljo.

 Za omogočanje tipke sprožilca za fotografijo Bulb in podobne fotografije potisnite zaklep sprožilca navzgor.

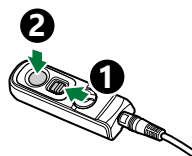

Brezžična povezava

Za brezžično povezavo morate najprej povezati fotoaparata in daljinski upravljalnik.

Meni

- **MENU** → **Y** → 4. Wi-Fi/Bluetooth → Wireless Shutter Setting

Start Pairing	Sledite navodilom na zaslону. Ko je povezovanje zaključeno, se [Bluetooth] nastavi na [On] .
Delete Pairing	Če izberete [Yes] in pritisnete tipko OK , se bo povezana naprava izbrisala.

1. Poudarite **[Start Pairing]** in pritisnite tipko **OK**.

2. Ko se prikaže sporočilo o poteku povezovanja, zavrtite izbirni gumb daljinskega upravljalnika na **CONNECT** in ga pustite v tem položaju.

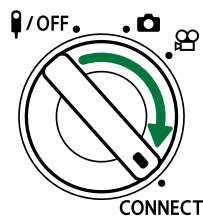
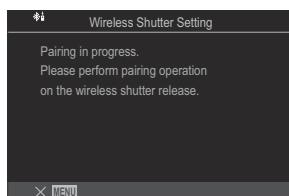

- Povezovanje se začne, ko je izbirni gumb v tem položaju 3 sekunde. Pustite ga v položaju **CONNECT**, dokler vzpostavljate povezavo ni zaključeno. Če izbirni gumb zavrtite pred zaključkom vzpostavljanje povezave, prične indikator za prenos podatkov hitro utripati.
- Ko se vzpostavljate povezavo začne, indikator prenosa podatkov zasveti.

3. Ko se prikaže sporočilo o zaključku vzpostavljanja povezave, pritisnite tipko **OK**.

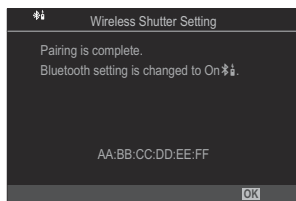

- Ko se povezovanje zaključi, indikator prenosa podatkov ugasne.
 - Ko je vzpostavljanje povezave zaključeno, bo možnost **[Bluetooth]** (P.436) samodejno nastavljena na **[On]**.
- ⓘ Če zavrtite izbirni gumb daljinskega upravljalnika ali pritisnete tipko **MENU** na fotoaparatu, preden se prikaže sporočilo o zaključku povezovanja, se postopek vzpostavljanja povezave zaključi. Informacije o povezanih napravah bodo ponastavljene. Ponovno vzpostavite povezavo med napravama.
- ⓘ Če zavrtite izbirni gumb na daljinskem upravljalniku, ki trenutno ni povezan, na **CONNECT** in ga pustite na tem položaju 3 sekunde ali če povezovanje ne uspe, se bodo informacije o povezovanju predhodnih povezav ponastavile. Ponovno vzpostavite povezavo med napravama.

Brisanje povezovanja

1. Poudarite **[Delete Pairing]** in pritisnite tipko **OK**.

2. Izberite možnost **[Yes]** in pritisnite tipko **OK**.

- ⓘ Ko fotoaparat povežete z daljinskim upravljalnikom, morate izvesti **[Delete Pairing]**, da ponastavite informacije o povezovanju, preden povežete fotoaparata z novim daljinskim upravljalnikom.

Fotografiranje z daljinskim upravljalnikom

P A S M B 

Preden vzpostavite brezžično povezavo med fotoaparatom in daljinskim upravljalnikom, potrdite, da je za možnost **[Bluetooth]** (P.436) izbrana možnost **[On*í]**. Ko je nastavljena na **[On*í]**, je prikazan *í in fotoaparata je v stanju pripravljenosti za brezžično komunikacijo z daljinskim upravljalnikom takoj, ko ga vklopite.

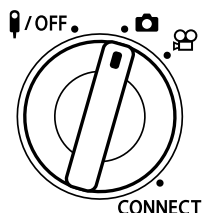

1. Zavrtite izbirni gumb daljinskega upravljalnika na  ali .

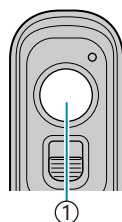

2. Pritisnite sprožilec na daljinskem upravljalniku, da posnamete slike.



① Sprožilec

- Če je izbirni gumb daljinskega upravljalnika nastavljen na  (način fotografiranja): ko nežno pritisnete sprožilec na daljinskem upravljalniku na prvi položaj (polovični pritisk sprožilca), se prikaže potrditvena oznaka AF (●) in na mestu ostrenja se prikaže zelen okvir (cilj samodejnega ostrenja).
- Če je izbirni gumb daljinskega upravljalnika nastavljen na  (način snemanja videoposnetkov): ko pritisnete sprožilec daljinskega upravljalnika, se začne snemanje videoposnetka. S ponovnim pritiskom sprožilca na daljinskem upravljalniku boste ustavili snemanje videoposnetka.

Indikator prenosa podatkov na daljinskem upravljalniku

Zasveti zaenkrat	Upravljanje daljinskega upravljalnika je pravilno poslano na fotoaparatus.
Hitro utripa (1 sekundo)	Upravljanje daljinskega upravljalnika ni pravilno poslano na fotoaparatus. Skrajšajte razdaljo med fotoaparatom in daljinskim upravljalnikom. Če težava obstaja še naprej, preverite nastavitve fotoaparata.
Hitro utripa (3 sekunde)	Obstaja težava povezave med fotoaparatom in daljinskim upravljalnikom. Ponovno vzpostavite povezavo med napravama.
Ne sveti	To se lahko zgodi v naslednjih primerih. <ul style="list-style-type: none">• Baterija v daljinskem upravljalniku je prazna.• Izbirni gumb na daljinskem upravljalniku je v položaju OFF.• Fotoaparatus in daljinski upravljalnik sta povezana s kablom.

- ⚠ Tudi če je možnost **[Bluetooth]** (P.436) nastavljena na **[On]**, lahko fotoaparatus povežete s pametnim telefonom, tako da zaženete možnost **[Device Connection]** na fotoaparatusu. Vendar pa fotoaparatus ne morete upravljati z daljinskim upravljalnikom, če je povezan s pametnim telefonom.
- ⚠ Povezovanje naprav in oddaljeno fotografiranje nista na voljo, če je možnost **[Airplane Mode]** (P.432) nastavljena na **[On]**.
- ⚠ Dokler je fotoaparatus brezžično povezan z daljinskim upravljalnikom, se ne preklapi v način mirovanja.
- ⚠ Če izbirni gumb na daljinskem upravljalniku zavrtite v položaj **OFF**, se fotoaparatus preklapi v način mirovanja glede na nastavitve možnosti **[Sleep]** (P.419). Fotoaparatus ne bo prešel v način mirovanja, če je možnost **[On]** izbrana za **[Bluetooth]** (P.436), razen če je izbirni gumb daljinskega upravljalnika v položaju **OFF**.
- ⚠ Če upravljate daljinski upravljalnik, ko je fotoaparatus v načinu mirovanja, lahko traja dalj časa, da se fotoaparatus ponovno zažene.
- ⚠ Ko se fotoaparatus preklaplja iz načina spanja, ga ne morete upravljati z daljinskim upravljalnikom. Daljinski upravljalnik upravljajte, ko se fotoaparatus ponovno zažene.
- ⚠ Ko prenehate uporabljati daljinski upravljalnik, zavrtite izbirni gumb na njem na položaj **OFF**.

Naslov MAC daljinskega upravljalnika

Naslov MAC daljinskega upravljalnika je natisnjen na garancijski kartici, ki je priložena daljinskemu upravljalniku.

Previdnostni ukrepi za uporabo daljinskega upravljalnika

- Ne vlecite pokrova predalčka za baterijo ali ga uporabljajte za obračanje poklopca predalčka za baterijo.
- Ne prebadajte baterij z ostrimi predmeti.
- Ne spuščajte ali vrtite daljinskega upravljalnika, medtem ko ga držite za kabel.
- Vlaga na priključkih kabla ali daljinskega upravljalnika lahko negativno vpliva na brezžično upravljanje in povzroči nezanesljivost ožičenih povezav.
- Preden zaprete poklopec predalčka za baterijo, se prepričajte, da v njem ni nobenih tujkov.
- Preden priključite ali izključite kable, zavrtite izbirni gumb na **⏻/OFF**.

Povezava z računalniki prek funkcije USB

Namestitev programske opreme

Namestite naslednjo programsko opremo za dostop do fotoaparata, ko je ta prek funkcije USB povezan neposredno z računalnikom.

OM Capture

Uporabite aplikacijo »OM Capture«, da samodejno prenesete in si ogledate slike, kot so posnete, oz. daljinsko nadzorujete fotoaparata. Za več informacij ali prenos programske opreme obiščite našo spletno stran. Pri prenosu programske opreme bodite pripravljeni, da navedete serijsko številko fotoaparata.

Za namestitev programske opreme upoštevajte navodila za zaslonu. Sistemske zahteve in navodila za namestitev so na voljo na naši spletni strani.

OM Workspace

Ta aplikacija računalnika se uporablja za prenos, ogled in upravljanje fotografij ter videoposnetkov, posnetih s fotoaparatom. Pri urejanju podatkov RAW v OM Workspace je omogočena hitra obdelava posnetkov z motorjem fotoaparata. Poleg tega se lahko uporablja za posodobitev strojne programske opreme fotoaparata. Programsko opremo lahko prenesete prek naše spletne strani. Pri prenosu programske opreme bodite pripravljeni, da navedete serijsko številko fotoaparata.

Za namestitev programske opreme upoštevajte navodila za zaslonu. Sistemske zahteve in navodila za namestitev so na voljo na naši spletni strani.

Nalaganje slik, ko so posnete (RAW/Control)

PASMB 

Fotoaparatus povežite z računalnikom prek funkcije USB, da naložite slike, ko so posnete. Slike lahko posnamete s krmilniki na ohišju fotoaparata ali medtem, ko daljinsko nadzorujete fotoaparatus iz računalnika.

1. Po potrditvi, da je fotoaparatus izklopljen, ga povežite z računalnikom z uporabo USB-kabla.
 - Pri priključevanju kabla USB uporabite izbirno zaščito kabla in sponko kabla, da preprečite poškodbe priključkov in prekinitev povezave kabla.  »Sponka kabla (CC-1)/zaščita kabla (CP-2)« (P.494)

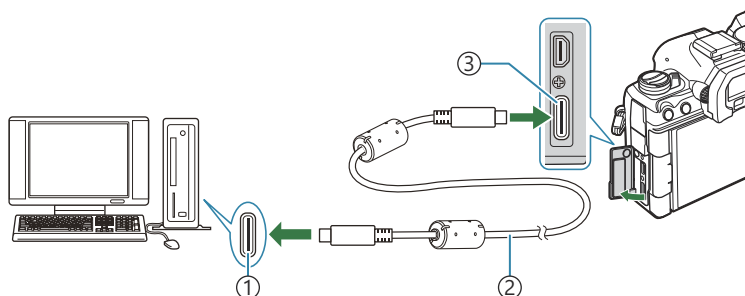

- ① Vrata USB
- ② Kabel USB (priložen)
- ③ Priključek USB

- Lokacije USB-vhodov se razlikujejo od računalnika do računalnika. Glede informacij o USB-vhodih glejte dokumentacijo, ki je priložena računalniku.
- Če je vhod USB na računalniku vhod tipa A, uporabite izbirni kabel CB-USB11.

2. Vključite fotoaparatus.
 - Fotoaparatus bo prikazal sporočilo, ki vas poziva k prepoznavanju naprave, na katero je povezan USB-kabel.
 - Če sporočilo ni prikazano, izberite možnost **[Select]** za možnost **[USB Mode]** (P.414).
 - Če so baterije zelo prazne, fotoaparatus ob povezavi na računalnik ne bo prikazal sporočila. Prepričajte se, da so baterije napolnjene.

3. Z uporabo tipk Δ ∇ poudarite možnost [RAW/Control] in pritisnite tipko **OK**.

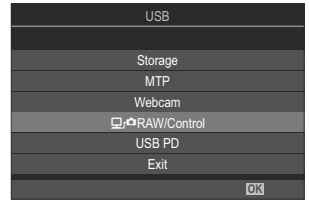

4. Zaženite kopijo aplikacije »OM Capture«, ki je nameščena na računalniku.
- Ko boste pozvani k izbiri vrste povezave, kliknite možnost **[USB Connection]**.

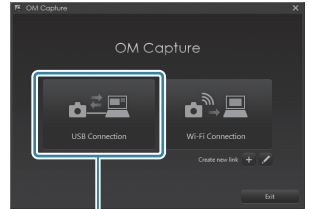

① [USB Connection]

5. Za prenos konfigurirajte aplikacijo »OM Capture«.
- Izberite destinacijo za prenesene slike.
6. Slike posnemite z uporabo krmilnikov fotoaparata ali računalnika.
- Slike bodo prenesene na računalnik v skladu z izbranimi možnostmi.
 - Za več informacij o uporabi programske opreme glejte spletno pomoč.

- ⚠ Računalnika ni mogoče uporabiti za spreminjanje načinov fotografiranja fotoaparata.
- ⚠ Hitrost sličic prikaza fotoaparata lahko pade, če je pogled skozi objektiv fotoaparata istočasno prikazan na računalniku in zaslonu fotoaparata.
- ⚠ Povezava z računalnikom bo prekinjena, če:
 - zapustite aplikacijo »OM Capture«,
 - vstavite ali odstranite spominske kartice; ali
 - izklopite fotoaparata.

Povezava fotoaparata za hitro obdelavo RAW (RAW/Control)

Pri urejanju podatkov RAW, ko sta fotoaparat in računalnik povezana, bo obdelava hitrejša kot pri obdelavi teh podatkov samo z računalnikom.

1. Po potrditvi, da je fotoaparat izklopljen, ga povežite z računalnikom z uporabo USB-kabla.
2. Vključite fotoaparat.
 - Fotoaparat bo prikazal sporočilo, ki vas poziva k prepoznavanju naprave, na katero je povezan USB-kabel.
 - Če sporočilo ni prikazano, izberite možnost **[Select]** za možnost **[USB Mode] (P.414)**.
 - Če so baterije zelo prazne, fotoaparat ob povezavi na računalnik ne bo prikazal sporočila. Prepričajte se, da so baterije napolnjene.

3. Z uporabo tipk Δ ∇ poudarite možnost [ RAW/Control] in pritisnite tipko **OK**.

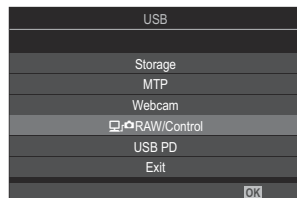

4. Zaženite kopijo aplikacije »OM Workspace«, ki je nameščena na računalniku.
5. Izberite fotografijo za obdelavo.
 - Izberete lahko samo fotografije, posnete z naslednjimi fotoaparati.
OM-1 Mark II/OM-1 (od januarja 2024)
 - Fotografij na spominski kartici SD na povezanem fotoaparatu ne morete izbrati.
6. Obdelajte slike RAW.
 - Izvedete lahko prilagoditev nastavitve fotografiranja, ki so na voljo na fotoaparatu, temu primeru pa lahko obdelate slike RAW.
 - Obdelane kopije bodo shranjene v formatu JPEG.
 - Urejanje RAW podatkov USB ni na voljo, ko sta priključena dva ali več fotoaparатов.
 - Za več informacij o uporabi programske opreme glejte spletno pomoč.

Kopiranje slik na računalnik (Storage/MTP)

Ko je povezan z računalnikom, fotoaparati lahko deluje kot zunanja spominska kartica na enak način kot trdi disk ali druge zunanje pomnilniške naprave. Podatke lahko iz fotoaparata kopirate na računalnik.

1. Po potrditvi, da je fotoaparati izklopljen, ga povežite z računalnikom z uporabo USB-kabla.
2. Vključite fotoaparati.
 - Fotoaparati bo prikazal sporočilo, ki vas poziva k prepoznavanju naprave, na katero je povezan USB-kabel.
 - Če sporočilo ni prikazano, izberite možnost **[Select]** za možnost **[USB Mode]** (P.414).
 - Če so baterije zelo prazne, fotoaparati ob povezavi na računalnik ne bo prikazal sporočila. Prepričajte se, da so baterije napolnjene.
3. Z uporabo tipk Δ ∇ poudarite možnost **[Storage]** ali **[MTP]** in pritisnite tipko **OK**.

[Storage]: fotoaparati deluje kot čitalnik kartic.

[MTP]: fotoaparati deluje kot prenosna naprava.

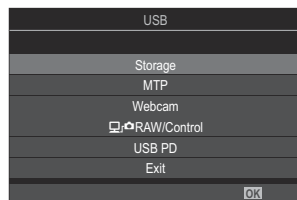

4. Fotoaparati se bo povezal z računalnikom kot nova pomnilniška naprava.

- ⓘ Prenos podatkov ni zagotovljen v naslednjih okoljih, četudi ima računalnik USB vhod.
 - Pri računalnikih z vhodom USB, ki je dodan prek razširitvene kartice itn., računalnikih brez tovarniško nameščenega operacijskega sistema ali domačih računalnikih
- ⓘ Funkcij fotoaparata ni mogoče uporabljati, medtem ko je fotoaparati povezan z računalnikom.
- ⓘ Če računalnik ne zazna fotoaparata, odklopite USB-kabel in ga znova povežite.
- ⓘ Če je izbrana možnost **[MTP]**, na računalnik ne morete kopirati videoposnetkov, ki presegajo velikost 4 GB.

Uporaba fotoaparata kot spletne kamere (Webcam)

Fotoaparata lahko povežete z računalnikom in ga uporabljate kot spletno kamero za spletne sestanke in pretakanje v živo. Za to ne potrebujete dodatnih gonilnikov ali aplikacij. Video in zvočni podatki, ki jih zajame fotoaparata, se pretakajo v računalnik tako, da preprosto povežete obe napravi prek vmesnika USB (pretakanje prek USB).

1. Prepričajte se, da je fotoaparata vklopljen in zavrtite gumb za izbiro načina na .

2. Priključite digitalni fotoaparata na računalnik.

 Lokacije USB-vhodov se razlikujejo od računalnika do računalnika. Glede informacij o USB-vhodih glejte dokumentacijo, ki je priložena računalniku.

3. Vklopite fotoaparata.



 Če na zaslonu ni prikaza, izberite možnost **[Select]** za možnost **[USB Mode]** (P.414).

 Če so baterije zelo prazne, fotoaparata ob povezavi na računalnik ne bo prikazal sporočila. Prepričajte se, da so baterije napolnjene.

4. Poudarite možnost **[Webcam]** s   in pritisnite tipko **OK**.

- Fotoaparata se bo preklopil v način fotografiranja.
- Prikaže se ikona .
- Z upravljanjem fotoaparata prilagodite svetlost in ostrenje.

5. Na računalniku zaženite zeleno aplikacijo za spletno konferenco ali storitev pretakanja. V nastavitvah naprave za aplikacijo izberite ime modela priključenega fotoaparata.

- Začelo se bo pretakanje videoposnetkov in zvoka.
- Videoposnetek se bo pretakal v ločljivosti **[FHD]** (1280×720).
- Če je možnost **[Frame Rate]** za   nastavljena na **[60p]**, **[30p]** ali **[24p]**, se videoposnetek pretaka s **[30p]**. Če je nastavljena na **[50p]** ali **[25p]**, se videoposnetek pretaka s **[25p]**.

 Fotoaparata lahko uporabljate kot spletno kamero, tudi če ni vstavljena nobena kartica.

 Če je priključen zunanji mikrofona, se zvok, ki ga mikrofona zajame, prenaša pretočno.



☞ Če za možnost **[Power Supply from USB]** izberete **[Yes]**, se fotoaparati napajajo iz računalnika, ko ga uporabljate kot spletno kamero.

⚠ Pretakanje videoposnetka in zvoka v računalnik ni mogoče, če:

- je za način fotografiranja izbrana druga možnost razen  ali če sta prikazana zaslon za predvajanje ali zaslon menija.

Glede na aplikacijo, ki jo uporabljate, lahko izvajanje teh postopkov začasno prekine pretakanje videoposnetka in zvoka.

⚠ Med pretakanjem videoposnetka in zvoka v računalnik veljajo naslednje omejitve.

- Fotografiranje in snemanje videoposnetkov nista na voljo.
-  Nastavitev kakovosti videoposnetka ni mogoče konfigurirati.
-  **Picture Mode** (P.233) je nastavljen na **[Same as **].

⚠ Osvetlitve in drugih nastavitev fotoaparata ni mogoče spreminjati na računalniku.

Napajanje fotoaparata prek funkcije USB (USB PD)

Za napajanje fotoaparata lahko uporabite mobilne baterije ali AC-adapterje USB, ki se skladajo s standardom USB Power Delivery (USB PD). Za napravo velja naslednje:

Standard: biti mora skladna s standardom USB Power Delivery (USB PD)

Izhod: nazivna jakost izhoda mora znašati 27 W (9 V 3 A, 15 V 2 A ali 15 V 3 A) ali več

1. Po potrditvi, da je fotoaparat izklopljen, uporabite USB-kabel, da ga povežete z napravo.

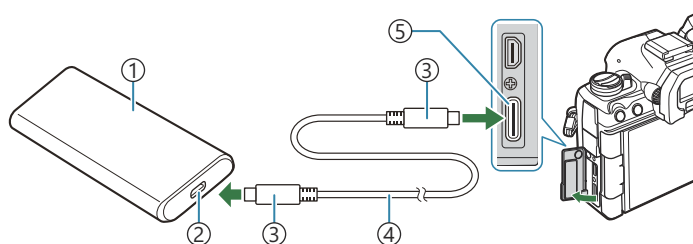

- | | |
|--|------------------|
| ① Mobilna baterija ali druge USB-naprave | ④ Kabel USB |
| ② Vrata USB | ⑤ Priključek USB |
| ③ USB-priključek tipa C | |

- Metoda, uporabljena za povezavo, se razlikuje od naprave do naprave. Podrobnosti poiščite v dokumentaciji, priloženi napravi.
- USB Power Delivery (USB PD) morda ne boste mogli uporabljati z nekaterimi napravami USB. Glejte priročnik, ki je priložen napravi USB.

2. Vključite fotoaparat.

- Fotoaparat bo porabljal napajanje iz priključene USB-naprave.
- Če fotoaparat prikaže sporočilo, ki vas poziva k prepoznavanju naprave, na katero je povezan USB-kabel, izberite **[USB PD]**.
- Če je raven baterij zelo nizka, bo prikaz ostal prazen, ko je fotoaparat povezan z napravo USB. Prepričajte se, da so baterije napolnjene.
- Ko se fotoaparat napaja z naprave USB, je prikazan simbol USB .

Povezava s televizijami ali zunanji prikazi prek funkcije HDMI

Povezava fotoaparata s televizijami ali zunanji prikazi (HDMI)

Slike je mogoče prikazati na televizijah, ki so s fotoaparatom povezane prek funkcije HDMI. Uporabite televizijo, da gledalcem prikažete slike. Daljinski upravljalnik televizije lahko uporabljate za nadzor prikaza, medtem ko je televizija povezana s fotoaparatom. Ne potrebujete nobene aplikacije ali druge programske opreme.



Poleg tega lahko tudi posnamete videoposnetke, medtem ko je fotoaparat prek funkcije HDMI povezan z zunanjim zaslonom ali videosnemalnikom.

- ① HDMI-kabli so na voljo pri tretjih ponudnikih. Uporabite certificiran HDMI-kabel.
- ① Če je ločljivost videoposnetka **[4K]**, hitrost predvajanja sličic pa **[60p]** v [📺] [⏪], uporabite kabel HDMI, ki je združljiv s HDMI 2.0 ali novejšo različico.

Ogled slik na televiziji (HDMI)

Fotografije in videoposnetke si lahko ogledate na visokoločljivostni televiziji, ki je prek HDMI-kabla neposredno povezana s fotoaparatom.

Za informacije o nastavitvah izhodnih signalov si oglejte »[Možnosti prikaza zunanega zaslona \(HDMI Settings\)](#)« (P.413).

Povezovanje fotoaparata s televizijo

Fotoaparatom povežite z uporabo HDMI-kabla.

1. Po potrditvi, da je fotoaparatom izklopljen, ga z uporabo HDMI-kabla povežite s televizijo.
 - Pri priključevanju HDMI-kabla uporabite izbirno zaščito kabla in sponko kabla, da preprečite poškodbe priključkov in prekinitev povezave računalnika. ➡ »[Sponka kabla \(CC-1\)/zaščita kabla \(CP-2\)](#)« (P.494)

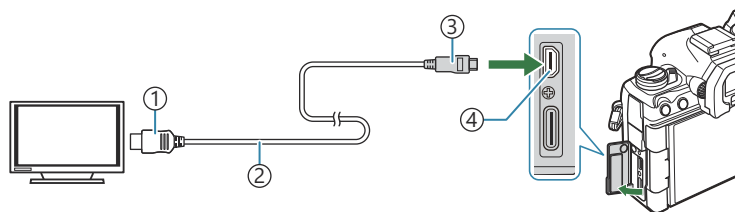

- | | |
|--------------------------|--------------------------|
| ① HDMI-priključek tipa A | ③ HDMI-priključek tipa D |
| ② HDMI-kabel | ④ HDMI-priključek |

2. Televizijo preklopite na HDMI-vhod in vklopite fotoaparatom.
 - Televizija bo prikazala vsebino zaslona fotoaparata. Za ogled slik pritisnite tipko .

- ① Za informacije o preklopu HDMI-vhoda glejte priročnik, priložen televiziji.
- ① Odvisno od nastavitve televizorja, bo lahko slika obrezana in nekateri indikatorji morda ne bodo vidni.
- ① Funkcije HDMI ni mogoče uporabljati, ko je fotoaparatom prek funkcije USB povezan z računalnikom.
- ① Če je za možnost [[HDMI Output](#)] (P.292) > [Output Mode] izbrana možnost [Record], bo signal oddan pri trenutni velikosti videoposnetke. Nobena slika ne bo prikazana, če televizija ne podpira izbrane velikosti posnetka.
- ① Če je izbrana možnost [4K] ali [C4K], bo med fotografiranjem uporabljen format prednosti 1080p.

Opozorila

Informacije o odpornosti fotoaparata na prah in vodo

- Fotoaparata je vodoodporen v skladu z razredom IPX3 (kadar se uporablja z vodoodpornim objektivom razreda IPX3 ali višjega, ki ga dobavlja naša družba).
- Fotoaparata je odporen na prah v skladu z razredom IP5X (pod preskusnimi pogoji naše družbe).

Previdnostni ukrepi

- Če je fotoaparata izpostavljen šoku, lahko pride do izgube odpornosti na prah in vodo.
- Preglejte naslednje dele in preverite prisotnost tujega materiala, vključno z umazanijo, prahom ali peskom: deli embalaže pokrova predalčka za baterije, pokrova predalčka za spominsko kartico in pokrovov priključkov ter deli, ki so z njimi v stiku in deli, ki se stikajo pri nameščanju objektiv in dodatkov. S čisto krpo, ki ne povzroča tekstilnih odpadkov, obrišite tuj material.
- Pred uporabo trdno zaprite pokrove in namestite objektiv, da zagotovite vodoodpornost in odpornost proti prahu.
- Ne upravljajte fotoaparata, ne odpirajte/zapirajte pokrovov oziroma ne nameščajte/odstranjujte objektiv, če so ti deli mokri.
- Vodoodpornost je zagotovljena samo v primeru nameščenih združljivih objektiv/dodatkov. Preverite združljivost. Za združljive dodatke obiščite našo spletno stran.

Vzdrževanje

- S suho krpo temeljito obrišite vodo.
- Temeljito odstranite tuj material, kot je umazanija, prah ali pesek.

Baterije

- Fotoaparat uporablja našo litij-ionsko baterijo. Nikoli ne uporabljajte drugih baterij, razen naših originalnih.
- Količina energije, ki jo porabi fotoaparat, je zelo odvisna od uporabe in drugih okoliščin.
- Ker je poraba energije v naslednjih primerih zelo velika, tudi ko ne fotografirate, se bo baterija hitro izpraznila.
 - Pogosta uporaba samodejnega ostrenja s pritiskanjem sprožilca do polovice v načinu fotografiranja.
 - Dolgotrajno prikazovanje slik na zaslonu.
 - V primeru priključitve na računalnik (razen v primeru polnjenja fotoaparata prek USB-ja).
 - Ohranjanje funkcije brezžičnega lokalnega omrežja/**Bluetooth**[®] je omogočeno.
- Ko uporabljate izpraznjeno baterijo, se fotoaparat lahko izklopi, ne da bi se pred tem prikazalo opozorilo o izpraznjenosti baterije.
- V času nakupa baterija ni povsem napolnjena. Pred uporabo napolnite baterijo.
- Preden fotoaparat shranite za obdobje mesec dni ali več, odstranite baterije. Če baterije pustite v fotoaparatu za daljše obdobje, bo to skrajšalo njihovo življenjsko dobo, zaradi česar bodo morda neuporabne.
- Običajni čas polnjenja z adapterjem USB-AC je približno 2 uri in 30 minut (ocena).
- Ne uporabljajte adapterjev USB-AC ali polnilnikov, ki niso posebej zasnovani za uporabo z baterijami navedene vrste. Podobno ne uporabljajte adapterja USB-AC z baterijami (fotoaparati), ki niso ustrezne vrste.
- Če baterijo zamenjate z napačno vrsto baterije, obstaja tveganje eksplozije.
- Rabljeno baterijo odstranite ob upoštevanju navodil v razdelku »[⚠ PREVIDNO](#)« (P.569) v navodilih za uporabo.

Uporaba vašega adapterja USB-AC v tujini

- Adapter USB-AC lahko uporabljate po vsem svetu pri večini domačih virov elektrike pri napetosti od 100 V do 240 V AC (50/60 Hz). Kljub temu boste glede na državo ali regijo morda potrebovali vmesnik za adapter USB-AC, saj se oblike vtičnic razlikujejo.
- Ne uporabljajte potovalnih adapterjev tretjih ponudnikov, saj lahko povzročijo motnje v delovanju adapterja USB-AC.

Zamenljivi objektiv

Objektiv izberite v skladu s tematiko in vašim ustvarjalnim namenom.

Uporabljajte objektiv, zasnovane posebej za sistem Micro Four Thirds, označene z nalepko M. ZUIKO DIGITAL s prikazanim simbolom. Ob uporabi nastavka lahko uporabljate tudi objektiv sistema Four Thirds. Potreben je izbirni adapter.



- Ko nameščate ali odstranjujete pokrovček ohišja in objektiv, naj bo nastavek objektivna vedno obrnjen navzdol. Tako boste preprečili vdor prahu in tujkov v notranjost fotoaparata.
- Pokrovčka ohišja ne odstranjujte in objektivna ne nameščajte v prašnih prostorih.
- Objektivna na digitalnem fotoaparatu ne usmerjajte v sonce. Pride lahko do okvare fotoaparata ali celo do vžiga, ki ga povzročijo sončni žarki, ko sijejo na objektiv.
- Pazite, da ne izgubite pokrovčka ohišja ali zadnjega pokrovčka.
- Pokrovček ohišja namestite na fotoaparatus. Tako boste preprečili vdor prahu v notranjost, ko objektiv ni nameščen.

Kombinacije objektivna in fotoaparata

Objektiv	Fotoaparatus	Namestitev	AF	Metering
Objektiv sistema Micro Four Thirds	Fotoaparatus sistema Micro Four Thirds	Yes	Yes	Yes
Objektiv sistema Four Thirds		Namestitev je možna z nastavkom	Da ¹	Yes

1 Ni na voljo med povečanim prikazom, snemanjem videoposnetka ali samodejnim ostrenjem zvezdnatega neba.

Objektivi z MF ročajem

Mehanizem »MF ročaj« (ročaj za ročno ostrenje) na objektivih z MF ročajem lahko s prestavljanjem ostrilnega obroča enostavno uporabite za preklapljanje med samodejnim in ročnim ostrenjem.

- Pred snemanjem preverite položaj MF ročaja.
- Drsenje ostrilnega obroča na položaj AF/MF na koncu objektivu izbere samodejno ostrenje, medtem ko drsenje na položaj MF, ki je bližje ohišju fotoaparata, izbere ročno ostrenje, ne glede na to, ali je način ostrenja izbran s fotoaparatom.

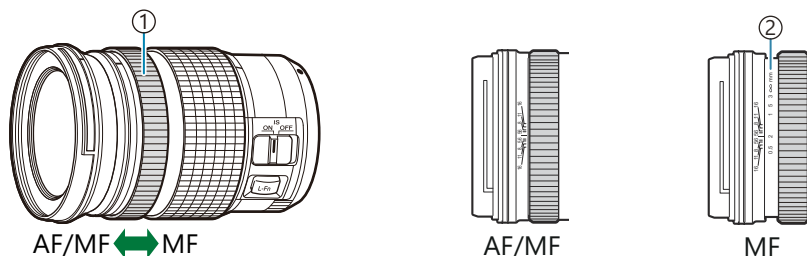

- ① Ostrilni obroč
- ② Vidne razdalje ostrenja

- ⚠ Z izbiro možnosti **[Inoperative]** za možnost **[MF Clutch]** (P.155) onemogočite ročno ostrenje, tudi ko se MF ročaj nahaja v položaju MF.

Prikaz na zaslonu pri uporabi objektivov, opremljenih s funkcijo NASTAVI/KLIC

Zaslon fotoaparata prikaže »●Nastavi«, če je položaj ostrenja shranjen z uporabo možnosti NASTAVI, in »●Klic«, če je shranjeni položaj ostrenja obnovljen z uporabo možnosti KLIC.

Za več informacij o možnostih NASTAVI in KLIC glejte priročnik za objektiv.



Izbirna dodatna oprema

Uporaba polnilnika (BCX-1)

Vstavite lahko dve bateriji. Uporabljate ga lahko tudi z eno vstavljeno baterijo.

1. Napolnite baterijo.

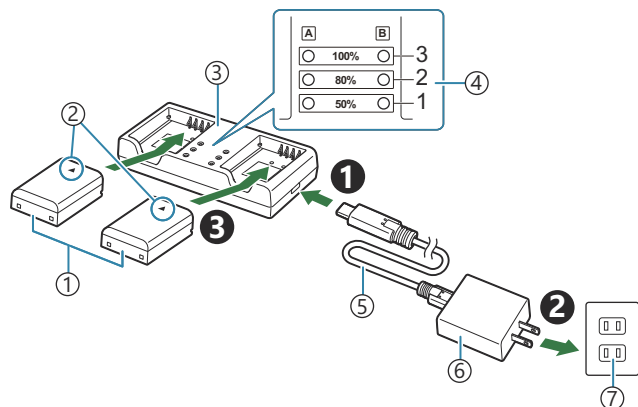

- ① Litij-ionska baterija (BLX-1)
- ② Smerna oznaka (▲)
- ③ Polnilnik litijskih-ionskih baterij
- ④ Indikatorji napoljenosti
- ⑤ USB-kabel (CB-USB13; priložen)
- ⑥ Adapter USB-AC (F-7AC)
- ⑦ Zidna vtičnica

- Čas polnjenja znaša približno 2 uri in 30 minut. Za stanje indikatorjev napoljenosti in polnjenje baterije si oglejte spodnjo razpredelnico. Čas polnjenja se ne spremeni, tudi če istočasno polnite dve bateriji.

Indikator polnjenja	Polnjenje baterije
Indikator 1: utripa	Polnjenje (manj kot 50 %)
Indikator 1: se prižge; indikator 2: utripa	Polnjenje (med 50 % in 80 %)
Indikatorja 1 in 2: se prižgeta; indikator 3: utripa	Polnjenje (med 80 % in 100 %)
Vsi indikatorji: ugasnejo	Polnjenje je zaključeno
Vsi indikatorji: utripajo	Napaka pri polnjenju

Nosilec baterije HLD-10

Za daljša obdobja polnjenja fotoaparata lahko uporabite izbirno držalo baterije HLD-10.

⚠ Poskrbite, da je digitalni fotoaparati izključen, ko pritrjujete in odstranjujete držalo.

Imena delov

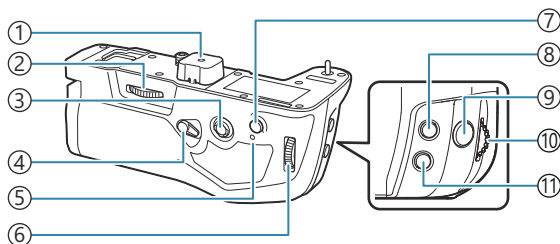

- ① Pokrov terminala
- ② Kolesce za pritrditev
- ③ Gumb za večkratno izbiro
- ④ Zaklep navpičnega fotografiranja
- ⑤ Lučka za prikaz napolnjenosti baterije
- ⑥ Zadnji vrtljivi gumb
- ⑦ Tipka **AF-ON**
- ⑧ Tipka  (kompenzacija osvetlitve)
- ⑨ Sprožilec
- ⑩ Sprednji vrtljivi gumb
- ⑪ Tipka **ISO**

Pritrjevanje držala

Odstranite pokrov nosilca baterije (PBH) (a) na spodnjem delu fotoaparata in pokrov terminala (b) na HLD-10, preden pritrдите HLD-10. Po pritrditvi se prepričajte, da je gumb za odstranjevanje HLD-10 tesno zavarovan. Kadar ne uporabljate HLD-10, poskrbite, da na fotoaparati namestite pokrov nosilca baterije (PBH), na HLD-10 pa pokrov terminala.

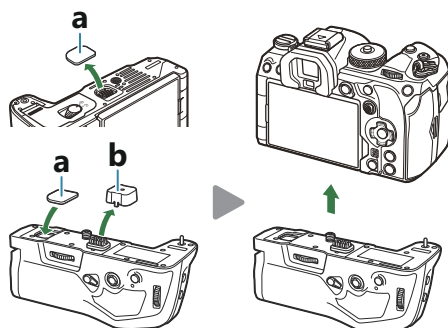

Pokrov nosilca baterije (PBH) (a) shranite v HLD-10.

Vstavljanje baterije

Uporabite baterijo BLX-1. Ko vstavite baterijo, poskrbite, da zaklenete pokrov baterije.

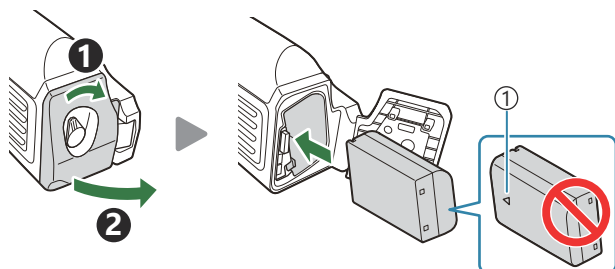

① Smerna oznaka

🔊 Indikator ravni baterije na monitorju (P39) prikazuje »PBH«, ko fotoaparata napaja baterija v HLD-10.



Polnjenje baterije v nosilcu baterije

Če želite baterijo napolniti v nosilcu baterije, jo vstavite v nosilec in priključite nosilec na fotoaparata; baterijo polnite na način, kot je opisan v poglavju »Polnjenje baterije z adapterjem USB-AC« (P.30). Lučka za polnjenje baterije na nosilcu med polnjenjem sveti.

Uporaba tipk

Potisnite zaklep navpičnega fotografiranja HLD-10 v smeri puščice.

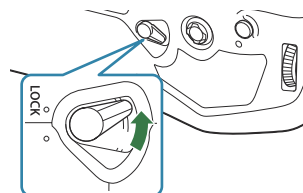

Vloge, ki jih imajo tipka  (kompensacija osvetlitve), tipka **ISO** in tipka **AF-ON** na HLD-10, je mogoče izbrati z uporabo možnosti **[Button Function]**.  »Spreminjanje vlog tipk (Button Settings)« (P.342)

⚠ Tipk na HLD-10 ni mogoče uporabiti, če je zaklep navpičnega fotografiranja v položaju **LOCK**.

Opombe k uporabi tega izdelka

- Uporabljajte samo predpisano baterijo. V nasprotnem primeru lahko pride do poškodb oseb, poškodb izdelka in požara.
- Za obračanje gumba za pritrditev ne uporabljajte nohtov. V nasprotnem primeru lahko pride do poškodb.
- Digitalni fotoaparati uporabljajte samo znotraj zagotovljenega razpona delovne temperature.
- Izdelka ne uporabljajte ali shranjujte v prašnih ali vlažnih prostorih.
- Ne dotikajte se električnih priključkov.
- Za čiščenje terminalov uporabite suho, mehko krpo. Izdelka ne čistite z vlažno krpo, razredčilom, bencinom ali drugimi organskimi topili.
- Preden fotoaparati shranite za obdobje enega ali več mesecev, odstranite baterije in nosilec baterije. Če baterije pustite v fotoaparatu za daljše obdobje, bo to skrajšalo njihovo življenjsko dobo, zaradi česar bodo morda neuporabne.

Namenske enote zunanje bliskavice

Pri uporabi enote dodatne bliskavice, oblikovane za uporabo s fotoaparatom, lahko z uporabo krmilnikov fotoaparata izberete način bliskavice in slike posnamete z bliskavico. Glejte dokumentacijo, priloženo enoti bliskavice, za informacije o lastnostih bliskavice in njihovi uporabi.

Izberite enoto bliskavice, ki bo ustrezala vašim potrebam, pri čemer upoštevajte faktorje, kot je zahtevana jakost in ali enota podpira makro fotografiranje. Bliskavice, zasnovane za komunikacijo s fotoaparatom, podpirajo različne načine bliskavice, vključno s TTL samodejno in super FP. Enote bliskavice lahko namestite na nastavek za bliskavico fotoaparata ali jih priključite s kablom (na voljo ločeno) in nosilcem za bliskavico. Fotoaparati podpirajo tudi naslednje brezžične sisteme za nadzor bliskavice:

Fotografiranje z radijsko vodeno bliskavico: načini CMD, ⚡CMD, RCV in X-RCV

Fotoaparati z radijskimi signali nadzorujejo eno ali več enot zunanje bliskavice. Razpon območij, kjer se enote bliskavice lahko nahajajo, se povečuje. Enote bliskavice lahko nadzorujejo druge združljive enote ali so opremljene z radijskimi oddajniki/sprejemniki, ki omogočajo uporabo enot, ki drugače ne podpirajo radijskega nadzora bliskavice.

Fotografiranje z brezžično daljinsko upravljano bliskavico: način RC

Fotoaparatz optičnimi signali nadzira eno ali več enot zunanje bliskavice. Način bliskavice lahko izberete z uporabo krmilnikov fotoaparata (P.490).

Lastnosti, ki so na voljo z združljivimi enotami bliskavice

FL-700WR

Način upravljanja bliskavice	TTLTTL-AUTO, MANUAL, FP TTL AUTO, FP MANUAL, MULTI, RC, SL MANUAL
GN (vodilno število, ISO 100)	GN 42 (75/150 mm ¹) GN 21 (12/24 mm ¹)
Podprti brezžični sistemi	CMD, ⚡CMD, RCV, X-RCV, RC

FL-900R

Način upravljanja bliskavice	TTL-AUTO, AUTO, MANUAL, FP TTL AUTO, FP MANUAL, MULTI, RC, SL AUTO, SL MANUAL
GN (vodilno število, ISO 100)	GN 58 (100/200 mm ¹) GN 27 (12/24 mm ¹)
Podprti brezžični sistemi	RC

STF-8

Način upravljanja bliskavice	TTL-AUTO, MANUAL, RC ²
GN (vodilno število, ISO 100)	GN8.5
Podprti brezžični sistemi	RC ²

FL-LM3

Način upravljanja bliskavice	Se spreminja glede na nastavitve fotoaparata.
GN (vodilno število, ISO 100)	GN 9.1 (12/24 mm ¹)
Podprti brezžični sistemi	RC ²

- 1 Največja goriščna razdalja objektiv, pri kateri lahko enota zagotovi pokritost bliskavice (slike po bliskih so goriščne razdalje enakovredne formatu 35 mm).
- 2 Deluje samo kot oddajnik (prenašalec).

Fotografiranje z brezžično daljinsko upravljano bliskavico

P A S M B 

Brezžično fotografiranje z bliskavico je na voljo z združljivimi enotami bliskavice, ki podpirajo brezžično daljinsko bliskavico (RC). Daljinske bliskavice nadzoruje enota, ki je pritrjena na nastavku za zunanjo bliskavico. Nastavitve lahko prilagodite ločeno za enote v največ treh drugih skupinah.

Način RC mora biti omogočen tako na glavni, kot tudi na daljinski enoti bliskavice (P488).

Konfiguriranje načina RC

1. Izberite možnost **[On]** za način **[⚡ RC Mode]** (P191) in pritisnite tipko **OK**.

- Fotoaparat bo prešel na prikaz snemanja.
- Na zaslonu se prikaže »RC«.



2. Pritisnite tipko **OK**.

- Prikaže se super nadzorna plošča načina RC.

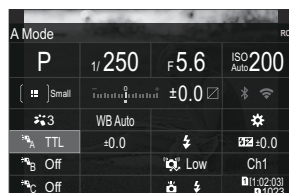

- Standardno super nadzorno ploščo slike v živo lahko prikažete s pritiskom tipke **INFO**. Prikaz se spremeni vsakič, ko pritisnete tipko **INFO**.

3. Prilagodite nastavitve bliskavice.

- Z uporabo tipk Δ ∇ \triangleleft \triangleright poudarite elemente in obrnite sprednji vrtljivi gumb, da izberete nastavitve.



- ① Skupina, način upravljanja bliskavice
- ② Kompenzacija bliskavice
- ③ Moč optičnega signala
- ④ Kanal
- ⑤ Način delovanja bliskavice

Skupina	Izberite skupino. Spremembe nastavitve veljajo za vse enote v izbrani skupino. Enota, nameščena na fotoaparatus, deluje kot član skupine A.
Način upravljanja bliskavice	Izberite način delovanja bliskavice.
Kompensacija bliskavice	Prilagodite jakost bliskavice. Ko je za način bliskavice izbrana nastavev [Manual], lahko izberete vrednost za ročno jakost bliskavice.
Moč optičnega signala	Izberite svetlost signalov optičnega nadzora, ki jih posredujejo enote bliskavice. Izberite nastavev [High], če ste enote bliskavice postavili poleg največje razdalje od fotoaparata. Ta nastavev velja za vse skupine.
Način/jakost bliskavice	Izberite ⚡ (standardno) ali FP (super FP). Izberite super FP za hitrosti sprožilca, hitrejšee od hitrosti sinhronizacije bliskavice. Ta nastavev velja za vse skupine.
Kanal	Izberite kanal, uporabljen za nadzor bliskavice. Spremenite kanal, če menite, da drugi svetlobni viri v območju vplivajo na nadzor zunanje bliskavice.

4. Enoto, nameščeno na fotoaparatus, nastavite na nastavev [**TTL AUTO**].

- Nastavitve nadzora bliskavice za FL-LM3 lahko prilagodite samo z uporabo fotoaparata.

Nastavljanje bliskavice

1. Daljinsko upravljane bliskavice nastavite na način RC.
 - Vključite zunanjo bliskavico, pritisnite tipko **MODE** in izberite način RC.
 - Nastavite skupino za nadzor z namensko zunanjo bliskavico in konfigurirajte njene komunikacijske kanale tako, da se ujemajo z nastavitvami fotoaparata.
2. Razporedite enote bliskavice.
 - Brezžične enote postavite tako, da bodo njihova daljinska tipala obrnjena proti fotoaparatu.
3. Po potrditvi, da so enote fotoaparata in bliskavice napolnjene, posnemite slike.

Razpon nadzora brezžične bliskavice

Ilustracija služi zgolj kot vodilo. Razpon nadzora bliskavice se razlikuje glede na vrsto bliskavice, ki je nameščena na fotoaparatu in glede na pogoje iz okolja.

Razpon nadzora bliskavice za enote bliskavice FL-LM3, nameščene na fotoaparatu

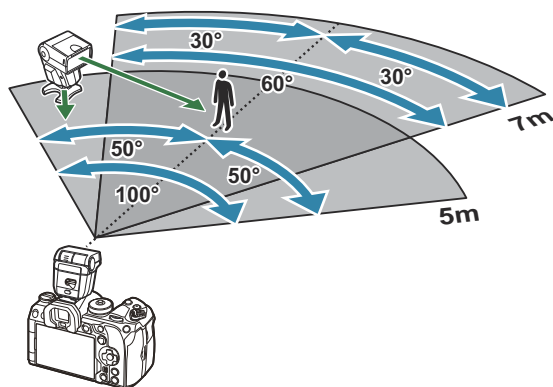

- Priporočamo, da vsaka skupina vsebuje največ 3 enote bliskavice.
- Fotografiranje z brezžično bliskavico ni na voljo v načinu brez tresljev ali v načinu s počasno sinhronizacijo zadnje zavese, ko je izbrana hitrost sprožilca, počasnejša od 4 sekund.
- Zamika, daljšega od 4 sekund, ne morete izbrati v načinu brez tresljev in v tišem načinu.
- Signali nadzora bliskavice lahko vplivajo na osvetlitev, če je motiv preblizu fotoaparata. To lahko ublažite z zmanjšanjem svetlosti bliskavice, na primer z uporabo difuzorja.

Druge zunanje bliskavice

Enote bliskavice tretjih proizvajalcev lahko pritrdite na nastavek za zunanjo bliskavico ali s kablom za sinhronizacijo. Prepričajte se, da ste zamenjali pokrovček na zunanjem priključku bliskavice, ko ta ni v uporabi.

Upoštevajte naslednje napotke, če boste na nastavek za bliskavico pritrdili bliskavico drugega proizvajalca:

- Uporaba zastarelih bliskavic, ki na X-kontaktu drsnih sani dovajajo napetost več kot 250 V, bo povzročila poškodbo fotoaparata.
- Priključevanje bliskavice s signalnimi priključki, ki ne ustrezajo našim specifikacijam, bo povzročila poškodbe fotoaparata.
- Izberite način **M**, izberite hitrost sprožilca, ki naj ne bo hitrejša od hitrosti sinhronizacije bliskavice, in možnost **[ISO]** nastavite na možnost, ki ni možnost **[Auto]**.
- Bliskavico lahko upravljate z ročno nastavitvijo bliskavice na enako občutljivost ISO in odprtost zaslonke, kot sta nastavljeni na fotoaparatu. Svetlost bliskavice lahko nastavite s prilagajanjem občutljivosti ISO ali odprtosti zaslonke.
- Uporabljajte bliskavico, katere kot osvetlitve ustreza objektivu. Kot osvetlitve je običajno izražen z goriščnimi razdaljami, ki ustrezajo 35-mm fotoaparatu.

Glavni dodatki

Pretvorni objektiv

Na fotoaparata lahko namestite pretvorne objektivne za hitro in preprosto fotografiranje z ribje oko ali makro. Informacije o objektivih, ki jih lahko uporabite, poiščite na naši spletni strani.

Očesni nastavek (EP-18)

Odstranjevanje

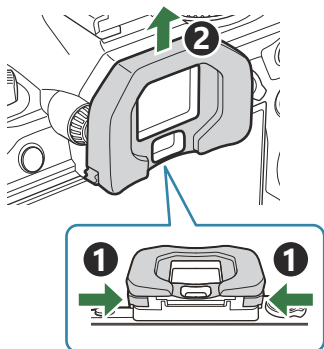

Obe ročici potisnite navznoter in dvignite očesni nastavek.

Sponka kabla CC-1/zaščita kabla (CP-2)

Pri priključevanju kabla USB uporabite izbirno zaščito kabla in sponko kabla, da preprečite poškodbe priključkov in prekinitev povezave računalnika.

1. Zaščito kabla namestite na fotoaparata.

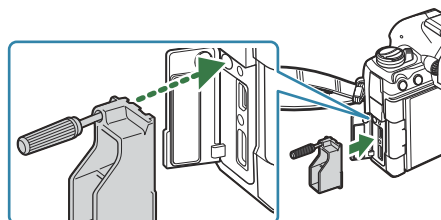

2. Privijte vijak.

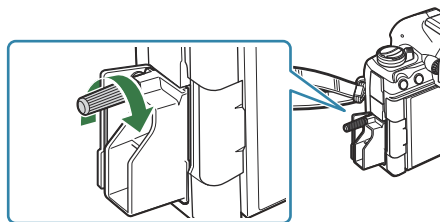

3. Sponko kabla namestite na kabel in sponko namestite na pas.

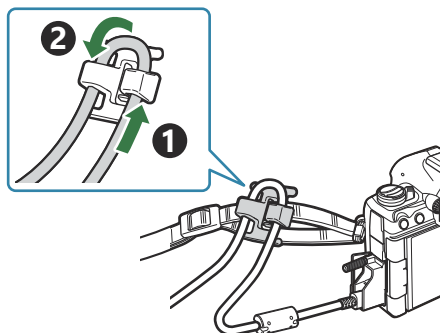

- Sponko namestite na zaponko.

Dodatki

Najnovije informacije poiščite na naši spletni strani.

Napajanje

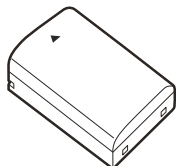

Litij-ionska baterija
BLX-1

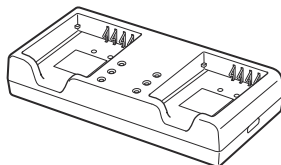

Polnilnik litijskih-ionskih baterij
BCX-1

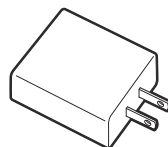

Adapter USB-AC
F-7AC

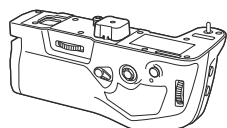

Nosilec baterije
HLD-10

Iskalo

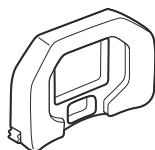

Očesni nastavek
EP-18

Daljinski upravljalnik/sprostitev

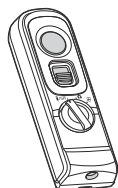

Daljinski upravljalnik
RM-WR1

Sponka kabla/zaščita kabla



Sponka kabla
CC-1

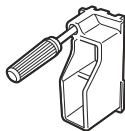

Zaščita kabla
CP-2

Objektiv

Objektivi sistema Micro Four Thirds

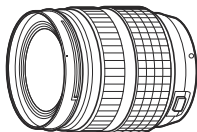

Objektivi sistema Four Thirds

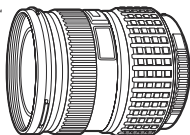

- Za uporabo objektivov sistema Four Thirds s tem fotoaparatom je potreben adapter MMF-2 ali MMF-3 Four Thirds.
- Obstajajo omejitve o objektivih, ki jih lahko uporabljate z adapterjem. Za več informacij obiščite našo spletno stran.

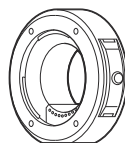

Adapter Four Thirds
MMF-2/MMF-3

Pretvorni objektiv

- **MC-20** (telepretvornik)
- **MC-14** (telepretvornik)
- **FCON-P01** (pretvornik za Fisheye)
- **MCON-P02** (pretvornik za makro)

Za informacije o združljivih objektivih obiščite našo spletno stran.

Način bliskavice



Elektronska bliskavica
FL-LM3

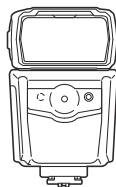

Elektronska bliskavica
FL-900R

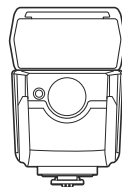

Elektronska bliskavica
FL-700WR

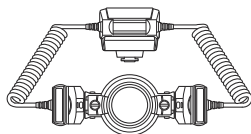

Makro bliskavica
STF-8

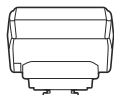

Brezžični upravljalnik radijskih
valov
FC-WR

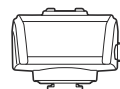

Brezžični sprejemnik radijskih
valov
FR-WR

Torbica/pašček

- Torbica za fotoaparata
- Naramni pašček

Priključni kabel

- Kabel USB
- HDMI-kabel (HDMI-kabli so na voljo pri tretjih ponudnikih.)

Pomnilniška kartica

- SD
- SDHC
- SDXC

Spominske kartice so na voljo pri tretjih ponudnikih.

Slušalke/mikrofon

Slušalke in mikrofoni so na voljo pri tretjih ponudnikih.

Programska oprema

Programska oprema za upravljanje/urejanje slik za računalnike

OM Workspace

Programska oprema za nadzor fotoaparata za računalnike

OM Capture

Aplikacija pametnega telefona

OM Image Share

Čiščenje in shranjevanje fotoaparata

Čiščenje fotoaparata

Fotoaparata pred čiščenjem izklopite in odstranite baterijo.

- Ne uporabljajte močnih čistil, na primer benzena ali alkohola oziroma kemično obdelanih krp.

Zunanost:

- Obrišite z mehko krpo. Če je fotoaparata zelo umazan, namočite krpo v milnico in jo dobro ožemite. Obrišite digitalni fotoaparata najprej z vlažno in nato še s suho krpo. Če ste z digitalnim fotoaparatom fotografirali na plaži, ga očistite s krpo, ki jo namočite v čisto vodo in dobro ožamete.

Zaslon:

- Obrišite z mehko krpo.

Objektiv:

- Z objektivna spihajte prah z izpihovnikom, ki je na voljo na tržišču. Objektiv nežno obrišite s čistilnim papirjem za objektivne.

Storage

- Ko fotoaparata dalj časa ne uporabljate, odstranite baterijo in kartico. Fotoaparata shranite na hladno in suho mesto, ki je dobro prezračeno.
- Občasno vstavite baterije in preizkusite delovanje fotoaparata.
- Odstranite prah in druge tujke z ohišja in zadnjih pokrovčkov, preden jih namestite.
- Pokrovček ohišja namestite na fotoaparata. Tako boste preprečili vdor prahu v notranjost, ko objektiv ni nameščen. Pazite, da boste namestili sprednji in zadnji pokrovček, preden pospravite objektiv.
- Po uporabi fotoaparata očistite.
- Fotoaparata ne shranjujte z odganjalcem mrčesa.
- Ne shranjujte fotoaparata v prostorih, kjer so kemikalije, da ga tako zavarujete pred korozijo.
- Če je leča umazana, se lahko na njej naredi plesen.
- Pred uporabo preverite vsak del fotoaparata, če z njim že dalj časa niste fotografirali. Pred fotografiranjem pomembnih posnetkov, kot na primer na potovanjih v tujini, naredite poskusni posnetek in preverite, ali fotoaparata pravilno deluje.

Pregled in čiščenje slikovnega senzorja

Fotoaparati imajo funkcijo odpravljanja prašnih delcev, ki z ultrazvočnimi treslji preprečuje, da bi prašni delci prišli na senzor slike, ter odstranjuje prah in nečistočo z njegove površine. Funkcija odstranjevanja prašnih delcev deluje, ko je fotoaparat vključen. Funkcija odpravljanja prašnih delcev deluje hkrati s preverjanjem slikovnih pik, ki preveri senzor slike in vezje za obdelovanje posnetkov. Ker se funkcija odpravljanja prašnih delcev aktivira vsakič, ko fotoaparat vključite, morate fotoaparat držati pokončno, da bo funkcija za čiščenje prahu učinkovita.

Preverjanje slikovnih pik – preverjanje funkcij za obdelavo slik

Istočasno preverite slikovni senzor in funkcije obdelave slike. Za najboljše rezultate pred izvedbo mapiranja slikovnih pik počakajte vsaj eno minuto po koncu fotografiranja in predvajanja.

1. Izberite **[Pixel Mapping]** (P.427).
 2. Izberite možnost **[Yes]** in pritisnite tipko **OK**.
 - Oznaka **[Busy]** se prikaže med preverjanjem slikovnih pik. Ko je preverjanje slikovnih pik končano, se na zaslonu ponovno prikaže meni.
- Če med mapiranjem slikovnih pik fotoaparat nehote izklopite, znova začnite s 1. korakom.

Nasveti in informacije o fotografiranju

Fotoaparatus ne vklopi, čeprav je baterija vstavljena

Baterija ni popolnoma napolnjena

- Baterijo napolnite z adapterjem USB-AC ali polnilnikom.

Baterija začasno ne deluje zaradi mraza

- Učinkovitost baterije se pri nizkih temperaturah zmanjša. Odstranite baterijo iz fotoaparata in jo dajte za nekaj časa na toplo mesto, da se segreje.

Prikaže se pogovorno okno, v katerem morate izbrati jezik

- Pogovorno okno se prikaže v naslednjih primerih.
 - Fotoaparatus je bil prvič vklopljen.
 - Niste izbrali jezika.

Please select your language. **OK**

Veillez choisir votre langue. **OK**

Bitte wählen Sie Ihre Sprache. **OK**

Por favor, selecciona tu idioma. **OK**



请选择您的语言。 **OK**

言語を選択してください。 **OK**

Glejte »Začetna nastavitve« (P.41) za informacije o izbiri jezika.

Ob pritisku na sprožilec se slika ne posname

Fotoaparatus se je samodejno izklopil

- Če je izbrana možnost **[On]** za možnost **[Quick Sleep Mode]**, potem bo fotoaparatus prešel v hibernacijo, če ga v določenem času ne uporabite. Sprožilec pritisnite do polovice, da zapustite hibernacijo.  **[Quick Sleep Mode]** (P.421)
- Če fotoaparatus določen čas ne uporabljate, samodejno preklopi v stanje mirovanja, da se zmanjša poraba baterije.  **[Sleep]** (P.419)
- Če fotoaparatus, potem ko je prešel v hibernacijo, ne uporabite določen čas, se bo samodejno izklopil.  **[Auto Power Off]** (P.420)

Bliskavica se polni

- Med polnjenjem znak ⚡ na zaslonu utripa. Počakajte, da neha utripati, in pritisnite sprožilec.

Izostritev ni možna

- Fotoaparat ne more izostriti motivov, ki so preblizu oziroma ki ne omogočajo samodejne izostritve (potrditvena oznaka samodejnega ostrenja bo utripala na zaslonu). Povečajte razdaljo od predmeta ali izostrite motiv z visokim kontrastom na enaki razdalji od fotoaparata kot osrednji motiv, pripravite kompozicijo in fotografirajte.

Motivi, ki jih je težko izostriti

V naslednjih situacijah boste s samodejnim ostrenjem težko dosegli dobro izostritev.

- Potrditvena oznaka samodejnega ostrenja utripa.

Fotoaparat ne bo mogel izvesti ostrenja na naslednjih motivih.

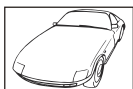

Motivi s slabim indeksom
kontrasta



Premočna svetloba v sredini
slike

- Potrditvena oznaka AF posveti, vendar motiv ni izostren.



Različno oddaljeni motivi

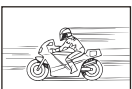

Hitro premikajoči se motivi



Motivi niso v območju za AF

Funkcija za zmanjšanje šuma je vklopljena

- Pri nočnem fotografiranju je čas osvetlitve daljši in šum na slikah je pogostejši. Fotoaparat vklopi funkcijo zmanjšanja šuma po fotografiranju pri daljšem času osvetlitve, med katerim fotografiranje ni mogoče. Funkcijo **[Noise Reduction]** lahko nastavite na **[Off]**.  **[Noise Reduction]** (P.180)

Število ciljev samodejnega ostrenja se zmanjša

- Velikost in število razpoložljivih ciljev AF se razlikujeta glede na nastavitve skupinskih ciljev (P.110) ter možnosti, izbrane za **[Digital Tele-converter]** (P.266), **[Aspect]** (P.225), nastavitve pogona (P.196) in **[Image Stabilizer]** (P.211).

Datum in ura nista nastavljena

Fotoaparatus ima to nastavitvev, ko ga kupite

- Ko ga kupite, datum in ura na njem nista nastavljena. Pred uporabo fotoaparata nastavite datum in uro.  »Začetna nastavitvev« (P.41)

Iz digitalnega fotoaparata ste odstranili baterijo

- Če v digitalnem fotoaparatu približno 1 dan ni baterije, se nastavitve ure in datuma spremenijo nazaj v tovarniško privzete nastavitve (notranje meritve). Nastavitve bodo preklicane še hitreje, če je bila baterija v fotoaparatus vložena le za krajši čas, preden je bila spet odstranjena. Pred pomembnim fotografiranjem preverite, ali so nastavitve datuma in ure pravilne.

Nastavljene funkcije so povrnjene v privzete tovarniške nastavitve

- Nastavitve, spremenjene v načinih po meri (**C–C4**), se ponastavijo na shranjene vrednosti, ko gumb za izbiro načina obrnete na drugo nastavitvev oz. izklopite fotoaparatus. Če izberete možnost **[Hold]** za način **[Save Settings]**, ko so izbrane nastavitve po izbiri, bodo spremembe nastavitvev samodejno shranjene v izbrane nastavitve po izbiri.  »Shranjevanje sprememb nastavitvev v načinih po meri« (P.79)

Videz slik »sprano«

- Do tega lahko pride, ko fotografirate pri osvetljenosti ali delni osvetljenosti od zadaj. To je t. i. pojav »flare« ali »ghosting«. Če je le mogoče, se izogibajte kompozicijam, ki vključujejo močen vir svetlobe. Pojav se lahko zgodi tudi, ko na fotografiji ni svetlobnega vira. Objektiv zaščitite pred svetlobnim virom s sončno zaslonko. Če s sončno zaslonko ne dosežete želenega učinka, objektiv pred svetlobo zaščitite z dlanjo.

Na motivu slike se pojavijo svetle pike

- Vzrok za to so lahko mrtve slikovne pike na senzorju slike. Izvedite **[Pixel Mapping]**. Če to ne odpravi težave, preverjanje slikovnih pik nekajkrat ponovite.  »Preverjanje slikovnih pik – preverjanje funkcij za obdelavo slik« (P.502)

Funkcije, ki jih ni mogoče izbrati v menijih

- Ko odprete meni, so možnosti, ki jih ne morete nastavljati, prikazane s sivo barvo. Če pritisnete tipko **OK**, ko je možnost poudarjena s sivo barvo, se prikaže razlog za njeno nerazpoložljivost. Oglejte si navodila na zaslonu in preverite nastavitve.  »Možnosti, prikazane s sivo barvo« (P.102)

Funkcije, ki jih ne morete nastavljati na super nadzorni plošči

- Nekatere funkcije morda niso na voljo, odvisno od trenutnih nastavitev fotografiranja. Preverite, ali je ista funkcija v menijih prikazana s sivo barvo.



Motiv se prikaže popačen

- Naslednje funkcije uporabljajo elektronski sprožilec:
 - snemanje videoposnetkov (P.80) / tihi način (P.205) / fotografiranje Pro Capture (P.207) / posnetek visoke ločljivosti (P.246) / ostrenje s kadriranjem (P.285) / sestavljanje ostrine (P.257) / snemanje ND v živo (P.250) / snemanje GND v živo (P.253) / HDR (P.260)

To lahko povzroči popačitev, če se motiv hitro premika ali če fotoaparata hitro premaknete. Izognite se nenadnim premikom fotoaparata med fotografiranjem ali uporabite standardno zaporedno snemanje.

Na fotografijah se pojavijo črte

- Naslednje funkcije uporabljajo elektronski sprožilec, ki lahko povzroči črte zaradi utripanja in druge pojave, ki so povezani s fluorescentno in LED svetlobo:
 - snemanje videoposnetkov (P.80) / tihi način (P.205) / fotografiranje Pro Capture (P.207) / posnetek visoke ločljivosti (P.246) / ostrenje s kadriranjem (P.285) / sestavljanje ostrine (P.257) / snemanje ND v živo (P.250) / snemanje GND v živo (P.253) / HDR (P.260)

Utripanje se lahko zmanjša z izbiro počasnejših hitrosti sprožilca. Utripanje lahko zmanjšate tudi z uporabo skeniranja utripanja.   [Flicker Scan] (P.163),  [Flicker Scan] (P.163)

Prikazan je samo motiv brez informacij

- Prikaz je bil preklopljen na »image only«. Pritisnite tipko **INFO** in preklopite na drug način prikaza.
 »Spreminjanje prikaza informacij« (P.49)



Načina ostrenja ni mogoče preklopiti z MF (ročno ostrenje)

- Objektiv, ki ga uporabljate, je morda opremljen z mehanizmom ročaja MF. V tem primeru je ročno ostrenje izbrano, ko je ostrilni obroč premaknjen v stran ohišja fotoaparata. Preverite objektiv.
 »Objektivi z MF ročajem« (P.483)







Zaslon ne prikazuje ničesar

- Če nekaj pristonite na iskalo, na primer svoj obraz, roko ali pašček, se zaslon izklopi, iskalo pa se vklopi.  »Preklapljanje med zasloni« (P.47)

Kode napak

Zaslonska oznaka	Možen vzrok/odprava napake
 No Card	Kartica ni vstavljena ali pa je fotoaparata ne zazna. Vstavite kartico. Ali pa primerno ponovno vstavite spominsko kartico.
 1 Card Error	Obstaja težava s spominsko kartico v reži 1. Odstranite in ponovno vstavite spominsko kartico. Če ne morete rešiti težave, kartico formatirajte. Če formatiranje ne uspe, kartice ne morete uporabljati.
 2 Card Error	Obstaja težava s spominsko kartico v reži 2. Odstranite in ponovno vstavite spominsko kartico. Če ne morete rešiti težave, kartico formatirajte. Če formatiranje ne uspe, kartice ne morete uporabljati.
 1 Write Protect	Spominska kartica v reži 1 je zaščitena pred zapisovanjem (»zaklenjeno«). Stikalo za zaščito pred zapisovanjem na spominski kartici je nastavljeno na »ZAKLENJENO«. Premaknite zatič v odklenjen položaj, da omogočite (P34).
 2 Write Protect	Spominska kartica v reži 2 je zaščitena pred zapisovanjem (»zaklenjeno«). Stikalo za zaščito pred zapisovanjem na spominski kartici je nastavljeno na »ZAKLENJENO«. Premaknite zatič v odklenjen položaj, da omogočite (P34).
 1 Card Full	Snemanje onemogočeno, spominska kartica v reži 1 je polna. Vstavite drugi vir shranjevanja ali izbrišite fotografije. Pred brisanjem fotografij se prepričajte, da ste fotografije, ki jih želite obdržati, varnostno shranili na računalnik. Izberite drugo možnost v [📷 Card Slot Settings] (P397).
 2 Card Full	Snemanje onemogočeno, spominska kartica v reži 2 je polna. Vstavite drugi vir shranjevanja ali izbrišite fotografije. Pred brisanjem fotografij se prepričajte, da ste fotografije, ki jih želite obdržati, varnostno shranili na računalnik. Izberite drugo možnost v [📷 Card Slot Settings] (P397).

Zaslonska oznaka	Možen vzrok/odprava napake
 1 Card Full	<p>Ni dovolj prostora na spominski kartici za snemanje dodatnih fotografij.</p> <p>Vstavite drugi vir shranjevanja ali izbrišite fotografije. Pred brisanjem fotografij se prepričajte, da ste fotografije, ki jih želite obdržati, varnostno shranili na računalnik. Izberite drugo možnost v [ Card Slot Settings] (P.397).</p>
 2 Card Full	<p>Ni dovolj prostora na spominski kartici za snemanje dodatnih fotografij.</p> <p>Vstavite drugi vir shranjevanja ali izbrišite fotografije. Pred brisanjem fotografij se prepričajte, da ste fotografije, ki jih želite obdržati, varnostno shranili na računalnik. Izberite drugo možnost v [ Card Slot Settings] (P.397).</p>
 1 No Picture	<p>Predvajanje onemogočeno, spominska kartica v reži 1 ne vsebuje fotografij.</p> <p>Izbrana spominska kartica ne vsebuje fotografij. Posnemite fotografijo, preden izberete način predvajanja.</p>
 2 No Picture	<p>Predvajanje onemogočeno, spominska kartica v reži 2 ne vsebuje fotografij.</p> <p>Izbrana spominska kartica ne vsebuje fotografij. Posnemite fotografijo, preden izberete način predvajanja.</p>
 1 Picture Error	<p>Izbrana datoteka je poškodovana ali ne more biti predvajana. Dodatno je lahko slika zapisana v formatu, ki ga fotoaparati ne podpira.</p>
 2 Picture Error	<p>Fotografijo odprite z uporabo programske opreme za fotografije na vašem računalniku. Če slike ne morete odpreti na računalniku, je datoteka morda poškodovana.</p>

Zaslonska oznaka	Možen vzrok/odprava napake
 <p>1 The Image Cannot Be Edited</p>	<p>Funkcije fotoaparata za retuširanje ne morete uporabiti za slike, posnete z drugo napravo.</p> <p>Retuširanje slik na računalniku ali drugih napravah.</p>
 <p>2 The Image Cannot Be Edited</p>	
Y/M/D	<p>Ura ni nastavljena.</p> <p>Nastavite uro (P.424).</p>
 Heat	<p>Zaradi zaporednega fotografiranja se je notranja temperatura fotoaparata povišala.</p> <p>Izklopite fotoaparata in počakajte, da se notranjost fotoaparata ohladi.</p>
 <p>Internal camera temperature is too high. Please wait for cooling before camera use.</p>	<p>Zaradi zaporednega fotografiranja se je notranja temperatura fotoaparata povišala.</p> <p>Počakajte trenutek, da se fotoaparata samodejno izklopi. Počakajte, da se fotoaparata ohladi, in nato nadaljujte.</p>
 <p>Battery Empty</p>	<p>Baterija je izpraznjena.</p> <p>Napolnite baterijo.</p>
 <p>No Connection</p>	<p>Fotoaparata ni pravilno povezan z računalnikom, tiskalnikom, zaslonom HDMI ali drugimi napravami.</p> <p>Ponovno priključite fotoaparata.</p>
<p>The lens is locked. Please extend the lens.</p>	<p>Objektiv sklopjivega objektivata ostane pospravljen.</p> <p>Izvlčite objektivata.</p>

Zaslonska oznaka	Možen vzrok/odprava napake
Please check the status of a lens.	Med fotoaparatom in objektivom se je pojavila težava. Izklopite fotoaparatus, preverite povezave z objektivom in znova vklopite fotoaparatus.

Fotoaparar

Vrsta izdelka	
Vrsta izdelka	Digitalni fotoaparar z izmenljivimi objektivmi po standardu Micro Four Thirds
Objektiv	M.ZUIKO DIGITAL, objektivni sistema Micro Four Thirds
Nastavek za objektiv	Nastavek Micro Four Thirds
Enaka goriščna razdalja pri 35-milimetrskem fotoaparatu	Pribl. dvakrat daljša kot goriščna razdalja objektivna
Senzor slike	
Vrsta izdelka	4/3" svetlobni senzor Live MOS
Skupno št. slikovnih pik	Pribl. 22,93 milijonov slikovnih pik
Število dejanskih slikovnih pik	Pribl. 20,37 milijonov slikovnih pik
Velikost zaslona	17,4 mm (V) × 13,0 mm (Š)
Razmerje stranic	1,33 (4:3)
Iskalo	
Vrsta	Elektronsko iskalo z očesnim tipalom
Št. slikovnih pik	Pribl. 5,76 milijonov pik
Povečava	100 %
Oddaljenost oko-okular	Pribl. 21 mm (-1 m^{-1})

Živa slika	
Senzor	Za fotografiranje uporablja svetlobni senzor Live MOS
Povečava	100 %
Zaslon	
Vrsta izdelka	3,0-palčni zaslon TFT LCD s spremenljivim kotom, občutljiv na dotik
Skupno št. slikovnih pik	Pribl. 1,62 milijona pik (razmerje stranic slike 3:2)
Osvetlitev	
Vrsta izdelka	Elektronsko upravljiv sprožiliec v goriščni ravnini
Hitrost sprožilca	1/8000 – 60 sek., fotografiranje s podaljšanim časom osvetlitve, fotografiranje s časovno nastavitvijo
Hitrost sinhronizacije bliskavice	1/250 s ali počasneje
Samodejno ostrenje (AF)	
Vrsta izdelka	Hitri senzor samodejnega ostrenja
Točke ostrenja	1053 točk
Izbira točke ostrenja	Samodejna, izbirna
Nadzor osvetlitve	
Sistem merjenja	Sistem merjenja TTL (merjenje senzorja) Digitalno merjenje ESP/sredinsko uravnovešeno merjenje/ točkovno merjenje
Območje merjenja	-2 do 20 EV (f/2,8, enakovredno z ISO 100)
Način fotografiranja	P : Program AE (na voljo zamik programa); A : prednost zaslonke AE; S : prednost sprožilca AE; M : ročno; B : Bulb (bulb, čas in sestavljeno); C1-C4 : načini po meri;  : Videoposnetek

ISO	L80; L100; 200 – 102400 v korakih 1/3 ali 1 EV
Kompenzacija osvetlitve	±5,0 EV (1/3, 1/2, 1 EV korak)
Ravnovesje beline	
Nastavitev načina	Samodejna/prednastavljena WB (7 nastavitve)/WB po meri/WB z enim klikom (fotoaparati lahko shranijo do 4 nastavitve)
Snemanje	
Pomnilnik	SD, SDHC in SDXC Združljiv z UHS-II
Snemalni sistem	Digitalno snemanje, JPEG (DCF2.0), podatki RAW
Združljiv standard	Exif 2.31, Format digitalne priprave na tisk (DPOF)
Zvok ob fotografijah	Format Wave
Način snemanja videoposnetkov	MOV (H.264/MPEG-4 AVC, H.265/HEVC)
Zvok	Stereo linearni PCM, 16-bitni; frekvenca vzorčenja 48 kHz (format valov) Stereo linearni PCM, 24-bitni; frekvenca vzorčenja 96 kHz (format valov)
Predvajanje	
Način prikaza	Predvajanje posameznih posnetkov/predvajanje povečane slike/ indeksni prikaz/koledarski prikaz
Pogon	
Način pogona	Enojni okvir, zaporedno, proti tresljajem, tiho, zaporedni zajem, samosprožilec
Zaporedno fotografiranje	Do 10 slik/s (📷) Do 20 slik/s (♥📷/ProCap) Do 50 slik/s (♥📷SH2/ProCap SH2) Do 120 slik/s (♥📷SH1/ProCap SH1)
Samosprožilec	12 sek./2 sek./po meri

Funkcija za varčevanje z energijo	Preklop v način spanja: 1 minute, IZKLOP: 4 ure (To funkcijo je mogoče nastaviti po meri.)
Zunanja bliskavica	
Način upravljanja bliskavice	TTL-AUTO (predhodna bliskavica TTL)/MANUAL
X-sink.	1/250 s ali počasneje
Brezžično lokalno omrežje	
Združljiv standard	IEEE 802.11a/b/g/n/ac * * Ne pozabite, da so bili fotoaparati razviti v skladu z različnimi standardi držav.
Bluetooth®	
Združljiv standard	Različica Bluetooth 4.2 BLE
Frekvenčni razpon (središčna frekvenca)	2402–2480 MHz
Zunanji priključek	
	USB (vrsta C); mikro priključek HDMI (vrsta D); zunanja bliskavica; daljinski kabel (mini vtič ø2,5 mm); priključek za mikrofon (stereo mini vtič ø3,5 mm); priključek za slušalke (stereo mini vtič ø3,5 mm)
Napajanje	
Baterija	Litijska-ionska baterija × 1
Mere/teža	
Mere	Pribl. 134,8 mm (Š) × 91,6 mm (V) × 72,7 mm (P) (5,4" × 3,7" × 2,9«)
Teža	Pribl. 599 g (1,3 lb.) (vključno z baterijo in spominsko kartico)

Delovno okolje

Temperatura	-10 °C – 40 °C (14 °F – 104 °F) (delovanje)/ -20 °C – 60 °C (-4 °F - 140 °F) (shranjevanje)
Vlažnost	30 % – 90 % (delovanje); 10 % – 90 % (shranjevanje)
Vodotesnost	Objava standarda IEC 60529 IPX3 (velja, če se fotoaparati uporabljajo skupaj z našimi vodooodpornimi objektivami IPX3 ali višjega razreda)

Litij-ionska baterija

OZNAKA MODELA	BLX-1
Vrsta	Litijska-ionska baterija za polnjenje
Nazivna napetost	DC 7,2 V
Nazivna kapaciteta	2280 mAh
Št. polnjenj in praznjenj	Približno 500 polnjenj (odvisno od pogojev uporabe)
Temperatura okolja	0 °C – 40 °C (32 °F – 104 °F) (polnjenje)
Mere	Pribl. 40 mm (Š) × 22 mm (V) × 55 mm (D) (1,6" × 0,9" × 2,2")
Teža	Pribl. 86 g (3,1 oz.)

Adapter USB-AC

OZNAKA MODELA	F-7AC-1/F-7AC-2
Nazivno napajanje	AC 100 V – 240 V (50/60 Hz)
Nazivna izhodna napetost	DC 5 V, 3 A DC 9 V, 3 A
Temperatura okolja	0 °C – 40 °C (32 °F – 104 °F) (delovanje)/ -20 °C – 60 °C (-4 °F - 140 °F) (shranjevanje)

- PROIZVAJALEC SI PRIDRŽUJE PRAVICO DO SPREMEMB VIDEZA IN TEHNIČNIH PODATKOV BREZ PREDHODNEGA OBVESTILA IN BREZ OBVEZNOSTI.
- Za najnovejše tehnične podatke obiščite našo spletno stran.

Pojma HDMI in HDMI High-Definition Multimedia Interface ter logotip HDMI so blagovne znamke ali registrirane blagovne znamke podjetja HDMI Licensing Administrator, Inc. v Združenih državah Amerike in drugih državah.



Privzete nastavitve

Privzete nastavitve

Super nadzorna plošča/super nadzorna plošča slike v živo (P.519)

Zavihek  (P.524)

Zavihek  (P.532)

Zavihek AF (P.537)

Zavihek  (P.543)

Zavihek  (P.547)

Zavihek  (P.549)

 Tab (P.557)











Super nadzorna plošča/super nadzorna plošča slike v živo























*1: lahko dodate v **[Assign]**.

*2: privzete nastavitve lahko povrnete, če izberete možnost **[Initialize All Settings]**.

















*3: privzete nastavitve lahko povrnete, če izberete možnost **[Reset Shooting Settings]**.

Način fotografiranja: **P, A, S, M, B**













Vloga	Privzeta vloga	*1	*2	*3	
Shooting Mode	P	—	—	—	
Shutter Speed	1/250 s (kadar je izbrana nastavev S/M), Bulb (kadar je izbrana nastavev B)	✓	✓	✓	
Aperture Value	F5.6	✓	✓	✓	
 ISO	ISO samodejno	✓	✓	✓	
 AF Target Mode	[#] Small	✓	✓	✓	
Exposure Comp. / 					
	Exposure Comp.	±0,0	✓	✓	✓
		Vsi ±0,0	✓	✓	✓
Wi-Fi/Bluetooth	—	—	—	—	
 Picture Mode	 Natural	✓	✓	✓	
 WB	WB Auto	✓	✓	✓	
 Kelvin	5400K (če je  WB] nastavljena na [CWB])	✓	✓	—	
 Button Function	—	✓	✓	—	
 AF Mode	S-AF	✓	✓	✓	

Vloga	Privzeta vloga	*1	*2	*3
Subject Detection	 Off	✓	✓	—
Flash Mode		✓	✓	✓
Flash Exposure Comp.	±0,0	✓	✓	✓
Manual Value	 Full (ko je bliskavica nastavljena na [ Manual])	✓	✓	✓
Drive 		✓	✓	✓
Metering		✓	✓	✓
Aspect	4:3	✓	✓	✓
 Image Stabilizer	S-IS Auto	✓	✓	✓
 Card Slot Settings	Standard	✓	✓	—
  	 F (če je posnetek visoke ločljivosti nastavljen na:  F+RAW)	✓	✓	✓
  	 F (če je posnetek visoke ločljivosti nastavljen na:  F+RAW)	✓	✓	✓
 		✓	✓	✓

Način fotografiranja: (videoposnetek)

Vloga	Privzeta vloga	*1	*2	*3
 Mode	P	—	✓	—
Shutter Speed	1/250 s	—	✓	✓
Aperture Value	F5.6	—	✓	✓
 ISO	ISO samodejno	—	✓	✓
 AF Target Mode	[] Middle	—	✓	✓
Exposure Comp. / 				
	Exposure Comp.	±0,0	✓	✓
		Vsi ±0,0	✓	✓
Wi-Fi/Bluetooth	—	—	—	—
 Picture Mode	 3 Natural	✓	✓	✓
 WB	WB Auto	—	✓	✓
 Kelvin	5400K (če je  WB) nastavljena na [CWB])	—	✓	—
 Button Function	—	—	✓	—
 AF Mode	C-AF	✓	✓	✓
Subject Detection	 Off	✓	✓	—
 Image Stabilizer	M-IS1	—	✓	✓
 	4K 60p L-8	✓	✓	✓
Sound Recording Level	±0	—	✓	—
Headphone Volume	8	—	✓	—

Način fotografiranja: način RC

Vloga	Privzeta vloga	*1	*2	*3	
Shooting Mode	P	—	—	—	
Shutter Speed	1/250 s (kadar je izbrana nastavitev S/M), Bulb (kadar je izbrana nastavitev B)	✓	✓	✓	
Aperture Value	F5.6	✓	✓	✓	
 ISO	ISO samodejno	✓	✓	✓	
 AF Target Mode	[] Small	✓	✓	✓	
Exposure Comp. / 					
	Exposure Comp.	±0,0	✓	✓	✓
		Vsi ±0,0	✓	✓	✓
Wi-Fi/Bluetooth	—	—	—	—	
 Picture Mode	 3 Natural	✓	✓	✓	
 WB	WB Auto	✓	✓	✓	
 Kelvin	5400K (če je [ WB] nastavljena na [CWB])	✓	✓	—	
 Button Function	—	✓	✓	—	
Način A	NAČIN PREDHODNE BLISKAVICE TTL	✓	✓	✓	
Način B	Off	✓	✓	✓	
Način C	Off	✓	✓	✓	
Kompenzacija bliskavice	±0 (če je izbrana nastavitev TTL/Samod.)	✓	✓	✓	
Jakost bliskavice	1/1 (če je izbran ročni način)	✓	✓	✓	
Način bliskavice		✓	✓	✓	







Vloga	Privzeta vloga	*1	*2	*3
⚡/FP	⚡ (normalno)	✓	✓	✓
📶 moč optičnega signala	Nizka	✓	✓	✓
Kanal	Ch1	✓	✓	✓

*1: lahko dodate v **[Assign]**.

*2: privzete nastavitve lahko povrnete, če izberete možnost **[Initialize All Settings]**.

*3: privzete nastavitve lahko povrnete, če izberete možnost **[Reset Shooting Settings]**.

1. Basic Settings/Image Quality

Vloga		Privzeta vloga	*1	*2	*3
Custom Mode					
C1	Recall	—	—	—	—
	Assign	Način fotografiranja: P Kakovost slike:  F+RAW	—	—	—
	Save Settings	Ponastavi	—	✓	—
C2	Recall	—	—	—	—
	Assign	Način fotografiranja: P Kakovost slike:  F+RAW	—	—	—
	Save Settings	Ponastavi	—	✓	—
C3	Recall	—	—	—	—
	Assign	Način fotografiranja: P Kakovost slike:  F+RAW	—	—	—
	Save Settings	Ponastavi	—	✓	—
C4	Recall	—	—	—	—
	Assign	Način fotografiranja: P Kakovost slike:  F+RAW	—	—	—
	Save Settings	Ponastavi	—	✓	—
 		 F	✓	✓	✓

Vloga	Privzeta vloga	*1	*2	*3
Detailed Settings				
1	Število slikovnih pik: L Stiskanje: SF	✓	✓	—
2	Število slikovnih pik: L Stiskanje: F	✓	✓	—
3	Število slikovnih pik: L Stiskanje: N	✓	✓	—
4	Število slikovnih pik: M1 Stiskanje: N	✓	✓	—
Image Aspect	4:3	✓	✓	✓
Image Review	Off	✓	✓	—
Shading Comp.	Off	✓	✓	✓

2. Picture Mode/WB

Vloga	Privzeta vloga	*1	*2	*3	
Picture Mode	3 Natural	✓	✓	✓	
Picture Mode Settings	Vsi elementi: ✓	✓	✓	—	
WB	WB Auto	✓	✓	✓	
All					
	A-B	0	✓	✓	—
	G-M	0	✓	✓	—
Keep Warm Color	On	✓	✓	✓	
+WB	Off	✓	✓	—	

Vloga	Privzeta vloga	*1	*2	*3
Color Space	sRGB	✓	✓	✓

3. ISO/Noise Reduction

Vloga	Privzeta vloga	*1	*2	*3
-------	----------------	----	----	----

ISO-A Upper/Default

Upper Limit	25600	✓	✓	✓
Default	200	✓	✓	✓

ISO-A Lowest S/S

Auto	Auto	✓	✓	✓
------	------	---	---	---

ISO-Auto

P/A/S/M	P/A/S/M	✓	✓	—
---------	---------	---	---	---

ISO Step

1/3EV	1/3EV	✓	✓	✓
-------	-------	---	---	---

Noise Filter

Standard	Standard	✓	✓	✓
----------	----------	---	---	---

Low ISO Processing

Drive Priority	Drive Priority	✓	✓	✓
----------------	----------------	---	---	---

Noise Reduction

Auto	Auto	✓	✓	✓
------	------	---	---	---

4. Exposure

Vloga	Privzeta vloga	*1	*2	*3
-------	----------------	----	----	----



Flicker Scan

Off	Off	✓	✓	✓
-----	-----	---	---	---

EV Step

1/3EV	1/3EV	✓	✓	✓
-------	-------	---	---	---

Exposure Shift

	±0	✓	✓	—
	±0	✓	✓	—
	±0	✓	✓	—

5. Metering

Vloga	Privzeta vloga	*1	*2	*3
Metering 		✓	✓	✓
Metering during 	Auto	✓	✓	✓
 Auto Reset	No	✓	✓	✓
AEL by half-pressing 	S-AF Only	✓	✓	✓
Metering during 	Yes	✓	✓	✓
 Spot Metering	Vsi elementi: ✓	✓	✓	✓

6. Flash





Vloga	Privzeta vloga	*1	*2	*3
 RC Mode	Off	✓	✓	✓
 X-Sync.	1/250sec	✓	✓	✓
 Slow Limit	1/60sec	✓	✓	✓
 + 	Off	✓	✓	✓
Balanced Flash Metering	Off	✓	✓	✓

Flash Mode Settings

Reduce Red-eye	No	✓	✓	✓
Synchro Settings	First Curtain	✓	✓	✓

7. Drive Mode

Vloga	Privzeta vloga	*1	*2	*3
Drive  / 		✓	✓	✓

Vloga		Privzeta vloga	*1	*2	*3
Anti-Flicker Shooting		Off	✓	✓	✓
Sequential Shooting Settings					
		✓	✓	✓	—
	Max fps	10fps	✓	✓	✓
	Frame Count Limiter	Off	✓	✓	✓
		✓	✓	✓	—
	Max fps	20fps	✓	✓	✓
	Frame Count Limiter	Off	✓	✓	✓
 SH1		✓	✓	✓	—
	Max fps	120fps	✓	✓	✓
	Frame Count Limiter	Off	✓	✓	✓
 SH2		✓	✓	✓	—
	Max fps	50fps	✓	✓	✓
	Frame Count Limiter	Off	✓	✓	✓
ProCap		✓	✓	✓	—
	Max fps	20fps	✓	✓	✓
	Pre-shutter Frames	10	✓	✓	✓
	Frame Count Limiter	50	✓	✓	✓

Vloga		Privzeta vloga	*1	*2	*3
ProCap SH1		✓	✓	✓	—
	Max fps	120fps	✓	✓	✓
	Pre-shutter Frames	28	✓	✓	✓
	Frame Count Limiter	50	✓	✓	✓
ProCap SH2		✓	✓	✓	—
	Max fps	50fps	✓	✓	✓
	Pre-shutter Frames	12	✓	✓	✓
	Frame Count Limiter	50	✓	✓	✓

Self-timer Settings

🕒12		✓	✓	✓	—
♥🕒12		<input type="checkbox"/> (brez ✓)	✓	✓	—
🕒2		✓	✓	✓	—
♥🕒2		✓	✓	✓	—
🕒C		✓	✓	✓	—
	Number of Frames	3f	✓	✓	✓
	🕒 Timer	1sec	✓	✓	✓
	Interval Length	0.5sec	✓	✓	✓
	Every Frame AF	Off	✓	✓	✓

Vloga		Privzeta vloga	*1	*2	*3
		<input type="checkbox"/> (brez ✓)	✓	✓	—
	Number of Frames	3f	✓	✓	✓
	Timer	1sec	✓	✓	✓
	Interval Length	0.5sec	✓	✓	✓
	Every Frame AF	Off	✓	✓	✓

Anti-Shock Settings

Anti-Shock	Off	✓	✓	—
Waiting Time	0sec	✓	✓	—

Silent Settings

Waiting Time	0sec	✓	✓	—
Noise Reduction	Off	✓	✓	—
	Not Allow	✓	✓	—
AF Illuminator	Not Allow	✓	✓	—
Flash Mode	Not Allow	✓	✓	—

8. Image Stabilizer

Vloga	Privzeta vloga	*1	*2	*3
Image Stabilizer	S-IS Auto	✓	✓	✓
Image Stabilizer	Fps Priority	✓	✓	✓
Image Stabilizer	On	—	✓	✓
Handheld Assist	Off	✓	✓	✓

Vloga	Privzeta vloga	*1	*2	*3
Lens I.S. Priority	Off	✓	✓	✓

*1: lahko dodate v **[Assign]**.





*2: privzete nastavitve lahko povrnete, če izberete možnost **[Initialize All Settings]**.

*3: privzete nastavitve lahko povrnete, če izberete možnost **[Reset Shooting Settings]**.

1. Računalniški načini

Vloga	Privzeta vloga	*1	*2	*3
-------	----------------	----	----	----

High Res Shot

High Res Shot	Off	✓	✓	✓
 	 F+RAW	✓	✓	✓
 RAW Recording Bit	12bit	✓	✓	—
Waiting Time	0sec	✓	✓	—
 Charge Time	0sec	✓	✓	—

Live ND Shooting

Live ND Shooting	Off	✓	✓	✓
ND Number	ND8(3EV)	✓	✓	—
LV Simulation	On	✓	✓	—

Live GND Shooting

Live GND Shooting	Off	✓	✓	✓
GND Number	GND8(3EV)	✓	✓	—
Filter Type	Soft	✓	✓	—
Filter Auto Rotate	On	✓	✓	—



Vloga	Privzeta vloga	*1	*2	*3
Focus Stacking				
Focus Stacking	Off	✓	✓	✓
Set number of shots	8	✓	✓	—
Set focus differential	5	✓	✓	—
 Charge Time	0sec	✓	✓	—
HDR	Off	✓	✓	✓

Multiple Exposure

Multiple Exposure	Off	—	✓	✓
Auto Gain	Off	—	✓	✓
Overlay	Off	—	✓	✓

2. Other Shooting Functions

Vloga	Privzeta vloga	*1	*2	*3
 Digital Tele-converter	Off	✓	✓	✓

Vloga		Privzeta vloga	*1	*2	*3
Interval Shooting					
	Interval Shooting	Off	—	✓	✓
	Number of Frames	100	✓	✓	✓
	Start Waiting Time	00:00:01	✓	✓	✓
	Interval Length	00:00:01	✓	✓	✓
	Interval Mode	Time Priority	✓	✓	✓
	Exposure Smoothing	On	✓	✓	✓
	Time Lapse Movie	Off	✓	✓	✓
Movie Settings					
	Movie Resolution	FullHD	✓	✓	✓
	Frame Rate	10fps	✓	✓	✓
Keystone Comp.		Off	✓	✓	✓
Fisheye Compensation					
	Fisheye Compensation	Off	✓	✓	✓
	Angle	1	✓	✓	—
	 /  Correction	Off	✓	✓	—

Vloga	Privzeta vloga	*1	*2	*3
-------	----------------	----	----	----

BULB/TIME/COMP Settings

Bulb/Time Focusing	On	✓	✓	✓
Bulb/Time Timer	8min	✓	✓	✓
Live Composite Timer	3h	✓	✓	✓
Bulb/Time Monitor	-7	✓	✓	—
Live Bulb	Off	✓	✓	—
Live Time	0.5sec	✓	✓	—
Composite Settings	1/2sec	✓	✓	—

3. Bracketing

Vloga	Privzeta vloga	*1	*2	*3
AE BKT	Off	✓	✓	✓
WB BKT				
A-B	Off	✓	✓	✓
G-M	Off	✓	✓	✓
FL BKT	Off	✓	✓	✓
ISO BKT	Off	✓	✓	✓
ART BKT				
ART BKT	Off	✓	✓	✓
ART BKT Setting	Samo ART: ✓ (ART z več vrstami; označena je samo vrsta  ✓.)	✓	✓	✓

Vloga	Privzeta vloga	*1	*2	*3
-------	----------------	----	----	----

Focus BKT

Focus BKT	Off	✓	✓	✓
Set number of shots	99	✓	✓	✓
Set focus differential	5	✓	✓	✓
⚡ Charge Time	0sec	✓	✓	✓

Zavihek AF

*1: lahko dodate v **[Assign]**.

*2: privzete nastavitve lahko povrnete, če izberete možnost **[Initialize All Settings]**.

*3: privzete nastavitve lahko povrnete, če izberete možnost **[Reset Shooting Settings]**.

1. AF

Vloga	Privzeta vloga	*1	*2	*3
AF Mode	S-AF	✓	✓	✓
AF+MF	Off	✓	✓	✓

Nastavitev Starry Sky AF Setting

AF Priority	Speed	✓	✓	✓
AF Operation	Start/Stop	✓	✓	✓
Release Priority	Off	✓	✓	✓









AF by half-pressing

S-AF	Yes	✓	✓	✓
C-AF/C-AF+TR	Yes	✓	✓	✓
in MF mode	No	✓	✓	✓

Release Priority

S-AF	Off	✓	✓	✓
C-AF/C-AF+TR	On	✓	✓	✓

2. AF

Vloga	Privzeta vloga	*1	*2	*3
Subject Detection	Off	✓	✓	—
 Nastavitve C-AF				
 C-AF Area	All	✓	✓	—
 C-AF Area	All	✓	✓	—
 AF Button				
	 Priority	✓	✓	✓
	 Priority	✓	✓	✓
Eye Detection Frame	On	✓	✓	—

3. AF







Vloga	Privzeta vloga	*1	*2	*3
AF Illuminator	On	✓	✓	✓
AF Area Pointer	On1	✓	✓	✓

4. AF

Vloga	Privzeta vloga	*1	*2	*3
 C-AF Sensitivity	±0	✓	✓	✓

Vloga	Privzeta vloga	*1	*2	*3
-------	----------------	----	----	----

C-AF Center Priority

 Cross	✓	✓	✓	✓
 Mid	✓	✓	✓	✓
 Large	✓	✓	✓	✓
 C1	<input type="checkbox"/> (brez ✓)	✓	✓	✓
 C2	<input type="checkbox"/> (brez ✓)	✓	✓	✓
 C3	<input type="checkbox"/> (brez ✓)	✓	✓	✓
 C4	<input type="checkbox"/> (brez ✓)	✓	✓	✓

AF Limiter

AF Limiter	Off	✓	✓	✓
Distance for On1	5.0–999.9m	✓	✓	✓
Distance for On2	10.0–999.9m	✓	✓	✓
Distance for On3	50.0–999.9m	✓	✓	✓
Release Priority	On	✓	✓	✓
 AF Scanner	On	✓	✓	✓

AF Focus Adjustment

AF Focus Adjustment	Off	✓	✓	—
Fine-tuning Value	±0	—	—	—









5. Movie AF

Vloga	Privzeta vloga	*1	*2	*3
 AF Mode	C-AF	✓	✓	✓
 C-AF Speed	±0	✓	✓	✓
 C-AF Sensitivity	±0	✓	✓	✓

6. AF Target Settings & Operations

Vloga	Privzeta vloga	*1	*2	*3
-------	----------------	----	----	----

AF Target Mode Settings

 All	✓	✓	✓	—
 Single	✓	✓	✓	—
 Cross	✓	✓	✓	—
 Mid	✓	✓	✓	—
 Large	✓	✓	✓	—
 C1	<input type="checkbox"/> (brez ✓)	✓	✓	—
 C2	<input type="checkbox"/> (brez ✓)	✓	✓	—
 C3	<input type="checkbox"/> (brez ✓)	✓	✓	—
 C4	<input type="checkbox"/> (brez ✓)	✓	✓	—

Orientation Linked

AF Target Mode	<input type="checkbox"/> (brez ✓)	✓	✓	—
AF Target Point	<input type="checkbox"/> (brez ✓)	✓	✓	—

Vloga		Privzeta vloga	*1	*2	*3
Set Home					
	AF Target Mode	✓ (All)	✓	✓	✓
	AF Target Point	✓	✓	✓	✓
Select Screen Settings					
	dial	Mode	✓	✓	✓
	button	Pos	✓	✓	✓
Loop Settings					
	Loop Selection	Off	✓	✓	✓
	Via All	No	✓	✓	✓
	AF Targeting Pad	Off	✓	✓	✓

7. MF

Vloga		Privzeta vloga	*1	*2	*3
MF Assist					
	Magnify	Off	✓	✓	—
	Peaking	Off	✓	✓	—
	Focus Indicator	Off	✓	✓	—
Peaking Settings					
	Peaking Color	Red	✓	✓	—
	Highlight Intensity	Normal	✓	✓	—
	Image Brightness Adj.	Off	✓	✓	—

Vloga	Privzeta vloga	*1	*2	*3
Preset MF distance	999.9m	✓	✓	✓
MF Clutch	Operative	✓	✓	✓
Focus Ring	↻	✓	✓	—
Reset Lens	Off	✓	✓	—

*1: lahko dodate v **[Assign]**.







*2: privzete nastavitve lahko povrnete, če izberete možnost **[Initialize All Settings]**.

*3: privzete nastavitve lahko povrnete, če izberete možnost **[Reset Shooting Settings]**.

1. Basic Settings/Image Quality

Vloga	Privzeta vloga	*1	*2	*3
 Video Codec	H.264	✓	✓	✓
 	4K 60p L-8	✓	✓	✓
 Mode	P	—	✓	—
 Flicker Scan	Off	—	✓	✓
 Digital Tele-converter	Off	—	✓	✓

2. Picture Mode/WB

Vloga	Privzeta vloga	*1	*2	*3	
 Picture Mode	Same as 	✓	✓	✓	
 View Assist	Off	—	✓	—	
 WB	WB Auto	—	✓	✓	
 All 					
	A-B	0	—	✓	—
	G-M	0	—	✓	—
  Keep Warm Color	On	—	✓	✓	

3. ISO/Noise Reduction

Vloga	Privzeta vloga	*1	*2	*3
📷 MISO-A Upper/Default				
Upper Limit	12800	—	✓	✓
Default	200	—	✓	✓
📷 MISO-Auto	On	—	✓	—
📷 Noise Filter	Standard	—	✓	✓



4. Image Stabilizer

Vloga	Privzeta vloga	*1	*2	*3
📷 Image Stabilizer	M-IS1	—	✓	✓
📷 IS Level	±0	—	✓	✓

5. Sound Recording/Connection

Vloga	Privzeta vloga	*1	*2	*3
-------	----------------	----	----	----

Sound Recording Settings

Recording Volume					
	Built-In 	±0	—	✓	—
	MIC 	±0	—	✓	—
 Volume Limiter		On	—	✓	—
Wind Noise Reduction		Off	—	✓	—
Recording Rate		48kHz/16bit	—	✓	—
 Plug-in Power		On	—	✓	—
Camera Rec. Volume		Operative	—	✓	—
Headphone Volume		8	—	✓	—

Time Code Settings

Time Code Mode		Drop Frame	—	✓	—
Count Up		Rec Run	—	✓	—
Starting Time		—	—	✓	—

HDMI Output

Output Mode		Monitor	—	✓	—
REC Bit		Off	—	✓	—
Time Code		On	—	✓	—

6. Shooting Assist

Vloga	Privzeta vloga	*1	*2	*3
Center Marker	Off	—	✓	—
Zebra Pattern Settings				
Zebra Pattern Settings	Off	—	✓	—
 Level 1	80	—	✓	—
 Level 2	Off	—	✓	—
Red Frame during  REC	On	—	✓	—

*1: lahko dodate v **[Assign]**.







*2: privzete nastavitve lahko povrnete, če izberete možnost **[Initialize All Settings]**.

*3: privzete nastavitve lahko povrnete, če izberete možnost **[Reset Shooting Settings]**.



1. Datoteka



Vloga	Privzeta vloga	*1	*2	*3
	—	—	—	—
Reset All Images	—	—	—	—
Copy All	—	—	—	—
Erase All	—	—	✓	—

2. Operations

Vloga	Privzeta vloga	*1	*2	*3
  Function	<input checked="" type="checkbox"/>	—	✓	—
 Dial Function		—	✓	—
  Default Setting	Recently	—	✓	—
Quick Erase	Off	—	✓	✓
RAW+JPEG Erase	RAW+JPEG	—	✓	—
RAW+JPEG 	JPEG	—	✓	—

3. Displays

Vloga	Privzeta vloga	*1	*2	*3
	On	—	✓	✓
 Info Settings	Vsi elementi: ✓	—	✓	✓

Vloga	Privzeta vloga	*1	*2	*3
 Info Settings	Vsi elementi: ✓	—	✓	—
 Settings	[ 25] in [Calendar]: ✓	—	✓	—
Rating Settings	Vsi elementi: ✓	—	✓	—

*1: lahko dodate v **[Assign]**.

*2: privzete nastavitve lahko povrnete, če izberete možnost **[Initialize All Settings]**.











*3: privzete nastavitve lahko povrnete, če izberete možnost **[Reset Shooting Settings]**.











1. Operations

Vloga	Privzeta vloga	*1	*2	*3
-------	----------------	----	----	----

Button Settings

Button Function

















	Exposure Comp.	✓	✓	—
	High Res Shot	✓	✓	—
ISO	ISO	✓	✓	—
AF-ON	AF-ON	✓	✓	—
AEL	AEL	✓	✓	—
	 View Selection	✓	✓	—
	Off	✓	✓	—
	Off	✓	✓	—
	Off	✓	✓	—
		✓	✓	—
	Preview	✓	✓	—
PBH 	Exposure Comp.	✓	✓	—
PBH ISO	ISO	✓	✓	—

Vloga		Privzeta vloga	*1	*2	*3
	PBH AF-ON	AF-ON	✓	✓	—
	L-Fn	AF Stop	✓	✓	—
 Button Function					
		Exposure Comp.	—	✓	—
		REC	—	✓	—
	ISO	ISO	—	✓	—
	AF-ON	AF-ON	—	✓	—
	AEL	AEL	—	✓	—
		View Selection	—	✓	—
		Off	—	✓	—
		Off	—	✓	—
		Off	—	✓	—
		Peaking	—	✓	—
		Magnify	—	✓	—
	PBH 	Exposure Comp.	—	✓	—
	PBH ISO	ISO	—	✓	—
	PBH AF-ON	AF-ON	—	✓	—
	L-Fn	AF Stop	—	✓	—
 Shutter Function		Off	—	✓	—





Vloga	Privzeta vloga	*1	*2	*3
Menu operation by 	No	—	✓	—

Dial Settings

Dial Function

P	Ročica 1	 : Exposure Comp.  : Ps	✓	✓	—
	Ročica 2	 : ISO  : WB	✓	✓	—
A	Ročica 1	 : Exposure Comp.  : Aperture Value	✓	✓	—
	Ročica 2	 : ISO  : WB	✓	✓	—
S	Ročica 1	 : Exposure Comp.  : Shutter Speed	✓	✓	—
	Ročica 2	 : ISO  : WB	✓	✓	—
M/B	Ročica 1	 : Aperture Value  : Shutter Speed	✓	✓	—
	Ročica 2	 : Exposure Comp.  : ISO	✓	✓	—

Dial Function

P	Ročica 1	 : Exposure Comp.  : Exposure Comp.	—	✓	—
	Ročica 2	 : VOL  : VOL	—	✓	—

Vloga		Privzeta vloga	*1	*2	*3
A	Ročica 1	: Exposure Comp. : Aperture Value	—	✓	—
	Ročica 2	: VOL : VOL	—	✓	—
S	Ročica 1	: Exposure Comp. : Shutter Speed	—	✓	—
	Ročica 2	: VOL : VOL	—	✓	—
M	Ročica 1	: Aperture Value : Shutter Speed	—	✓	—
	Ročica 2	: VOL : ISO	—	✓	—
Loop in Menu Tab		No	—	✓	—
Dial Direction					
	Exposure	Dial 1	✓	✓	—
	Ps	Dial 1	✓	✓	—

Multi Selector Settings

	Center Button	Off	✓	✓	—
	Direction Key		✓	✓	—

Fn Lever Settings

	Fn Lever Function	mode2	—	✓	—
	Fn Lever Function	mode2	—	✓	—
	Fn Lever/Power Lever	Fn	—	✓	—

Vloga	Privzeta vloga	*1	*2	*3
Electronic Zoom Settings				
Elec. Zoom Speed	Normal	✓	✓	—
Elec. Zoom Speed	Normal	—	✓	—
Lock	Off	✓	✓	—

2. Operations

Vloga	Privzeta vloga	*1	*2	*3
LV Close Up Mode	mode2	✓	✓	—
Lock	Off	✓	✓	—
Priority Set	No	—	✓	—

Menu Cursor Settings

Page Cursor Position	Reset	—	✓	—
Menu Start Position	Recently	—	✓	—
Shortcut to B Mode Settings	On	✓	✓	—

Press-and-hold Time

End LV	0.7sec	✓	✓	—
Reset LV Frame	0.7sec	✓	✓	—
Reset	0.7sec	✓	✓	—
Reset	0.7sec	✓	✓	—
Reset	0.7sec	✓	✓	—
Reset	0.7sec	✓	✓	—









Vloga	Privzeta vloga	*1	*2	*3
Reset	0.7sec	✓	✓	—
Reset	0.7sec	✓	✓	—
Reset	0.7sec	✓	✓	—
Call EVF Auto Switch	0.7sec	✓	✓	—
End	0.7sec	✓	✓	—
Reset	0.7sec	✓	✓	—
Switch Lock	0.7sec	✓	✓	—
End Flicker Scan	0.7sec	✓	✓	—
Call WB BKT Setting	0.7sec	✓	✓	—
Call ART BKT Setting	0.7sec	✓	✓	—
Call Focus BKT Setting	0.7sec	✓	✓	—
Call Setting	0.7sec	✓	✓	—
End GND	1,0sec	✓	✓	—
Reset GND	0.7sec	✓	✓	—

3. Live View

Vloga	Privzeta vloga	*1	*2	*3
LV Mode	Standard	✓	✓	—
Night Vision	Off	✓	✓	—
Frame Rate	Normal	✓	✓	—
Art LV Mode	mode1	✓	✓	—

Vloga	Privzeta vloga	*1	*2	*3
Anti-Flicker LV	Off	✓	✓	—
Selfie Assist	On	—	✓	—

4. Information

Vloga	Privzeta vloga	*1	*2	*3
EVF Style	 Style 2	—	✓	—
 Info Settings	[Image Only], [Information 1] in [Information 2]: ✓	✓	✓	—
Info by half-pressing 	On2	✓	✓	—
  Info Settings	[Image Only], [Information 1] in [Information 2]: ✓	✓	✓	—
  Level Gauge	On	✓	✓	—
 Info Settings	[Image Only], [Information 1]: ✓	—	✓	—

5. Grid/Other Displays

Vloga	Privzeta vloga	*1	*2	*3
 Grid Settings				
Display Color	Preset 1	✓	✓	—
Displayed Grid	Off	✓	✓	—
Color of Preset 1	R/G/B: 38 α: 75 %	✓	✓	—
Color of Preset 2	R: 180 G/B: 0 α: 75 %	✓	✓	—

Vloga	Privzeta vloga	*1	*2	*3
-------	----------------	----	----	----

  Grid Settings

Exclusive for 	Off	✓	✓	—
Display Color	Preset 1	✓	✓	—
Displayed Grid	Off	✓	✓	—
Color of Preset 1	R/G/B: 38 α: 75 %	✓	✓	—
Color of Preset 2	R: 180 G/B: 0 α: 75 %	✓	✓	—

 Grid Settings

Exclusive for 	Off	—	✓	—
Display Color	Preset 1	—	✓	—
Displayed Grid	Off	—	✓	—
Color of Preset 1	R/G/B: 38 α: 75 %	—	✓	—
Color of Preset 2	R: 180 G/B: 0 α: 75 %	—	✓	—
Multi Function Settings	Vsi elementi razen ISO: ✓	✓	✓	—

Histogram Settings

Highlight	255	✓	✓	—
Shadow	0	✓	✓	—

*1: lahko dodate v **[Assign]**.



*2: privzete nastavitve lahko povrnete, če izberete možnost **[Initialize All Settings]**.

*3: privzete nastavitve lahko povrnete, če izberete možnost **[Reset Shooting Settings]**.

1. Card/Folder/File

Vloga	Privzeta vloga	*1	*2	*3
Card Formatting	—	—	—	—

Card Slot Settings

 Save Settings	Standard	✓	✓	—
 Save Slot		✓	✓	—
 Slot		✓	✓	—

 Card Slot Settings		✓	✓	—
---	---	---	---	---

Assign Save Folder	Do not assign	—	✓	—
--------------------	---------------	---	---	---

File Name	Reset	—	✓	—
-----------	-------	---	---	---

Edit Filename

sRGB	<u>MDD</u>	—	✓	—
Adobe RGB	<u>MDD</u>	—	✓	—

2. Information Record

Vloga	Privzeta vloga	*1	*2	*3
Lens Info Settings	Off	—	✓	—
dpi Settings	350dpi	✓	✓	—

Vloga	Privzeta vloga	*1	*2	*3
-------	----------------	----	----	----

Copyright Info.

Copyright Info.	Off	✓	✓	—
Artist Name	—	—	—	—
Copyright Name	—	—	—	—

3. Monitor/Sound/Connection

Vloga	Privzeta vloga	*1	*2	*3
Touchscreen Settings	On	—	✓	—

Monitor Adjust

 (Brightness)	±0	✓	✓	—
 (Barvna temperatura)	A0, G0	✓	✓	—

EVF Adjust

 (Brightness)	Auto	✓	✓	—
 (Barvna temperatura)	A0, G0	✓	✓	—

Eye Sensor Settings

EVF Auto Switch	On	—	✓	—
Behavior when switched	Maintain Screen	—	✓	—
When Monitor is Opened	Inoperative	—	✓	—
	On	✓	✓	—

HDMI Settings



Output Size	4K	—	✓	—
Output Frame Rate	60p Priority	—	—	—

Vloga	Privzeta vloga	*1	*2	*3
USB Settings				
USB Mode	Select	—	✓	—
Power Supply from USB	Yes	—	✓	—

4. Wi-Fi/Bluetooth

Vloga	Privzeta vloga	*1	*2	*3
Airplane Mode	Off	—	✓	—
Bluetooth	Off	—	✓	—
Wireless Shutter Setting	—	—	—	—
Wi-Fi Connection	—	—	✓	—



Settings

Power-off Standby	Off	—	✓	—
 Connection Password	—	—	—	—
Reset  Settings	—	—	—	—

Wi-Fi PC Settings

Wi-Fi MAC Address	—	—	—	—
Reset Wi-Fi PC Settings	—	—	—	—

5. Battery/Sleep

Vloga	Privzeta vloga	*1	*2	*3
 Battery Status	—	—	—	—
 Battery Priority	PBH Battery	—	✓	—

Vloga	Privzeta vloga	*1	*2	*3
 Display Pattern	min	—	✓	—
Backlit LCD	Hold	✓	✓	—
Sleep	1min	✓	✓	—
Auto Power Off	4h	✓	✓	—
Quick Sleep Mode				
Quick Sleep Mode	Off	✓	✓	—
Backlit LCD	8sec	✓	✓	—
Sleep	10sec	✓	✓	—

6. Reset/Clock/Language/Others

Vloga	Privzeta vloga	*1	*2	*3
Reset/Initialize All Settings				
Reset Shooting Settings	—	—	—	—
Initialize All Settings	—	—	—	—
⌚ Settings				
⌚	—	—	—	—
Time Zone	—	—	—	—
	—	—	—	—
Level Adjust	—	—	✓	—
Pixel Mapping	—	—	—	—
Firmware Version	—	—	—	—
Certification	—	—	—	—

Kapaciteta spominske kartice

Kapaciteta spominske kartice: Fotografije

Številke so za spominsko kartico SDXC 64 GB, ki se uporablja za snemanje fotografij z razmerjem slike 4:3.

Način snemanja	Velikost slike (Število slikovnih pik)	Razmerje stiskanja	Format datoteke	Velikost datoteke (MB) (pribl.)	Število fotografij, ki jih lahko shranite
80M F +RAW (12bit)	(stativ) 10368 × 7776	Stiskanje brez izgub	ORF	(stativ) 183,7	(stativ) 233
	10368 × 7776	1/4	JPEG		
	5184 × 3888	Stiskanje brez izgub	ORI		
50M F +RAW (12bit)	(stativ) 10368 × 7776	Stiskanje brez izgub	ORF	(stativ) 170,5	(stativ) 262
	(ročno) 8160 × 6120				
	8160 × 6120	1/4	JPEG	(ročno) 123,0	(ročno) 330
	5184 × 3888	Stiskanje brez izgub	ORI		
25M F +RAW (12bit)	(stativ) 10368 × 7776	Stiskanje brez izgub	ORF	(stativ) 159,8	(stativ) 292
	(ročno) 8160 × 6120				
	5760 × 4320	1/4	JPEG	(ročno) 112,3	(ročno) 410
	5184 × 3888	Stiskanje brez izgub	ORI		

Način snemanja	Velikost slike (Število slikovnih pik)	Razmerje stiskanja	Format datoteke	Velikost datoteke (MB) (pribl.)	Število fotografij, ki jih lahko shranite
80M F +RAW (14bit)	(stativ) 10368 × 7776	Stiskanje brez izgub	ORF	(stativ) 197,0	(stativ) 223
	10368 × 7776	1/4	JPEG		
	5184 × 3888	Stiskanje brez izgub	ORI		
50M F +RAW (14bit)	(stativ) 10368 × 7776	Stiskanje brez izgub	ORF	(stativ) 183,8	(stativ) 249
	(ročno) 8160 × 6120				
	8160 × 6120	1/4	JPEG	(ročno) 132,0	(ročno) 315
	5184 × 3888	Stiskanje brez izgub	ORI		
25M F +RAW (14bit)	(stativ) 10368 × 7776	Stiskanje brez izgub	ORF	(stativ) 173,1	(stativ) 275
	(ročno) 8160 × 6120				
	5760 × 4320	1/4	JPEG	(ročno) 121,2	(ročno) 386
	5184 × 3888	Stiskanje brez izgub	ORI		
80M F	10368 × 7776	1/4	JPEG	35,2	1564
50M F	8160 × 6120	1/4	JPEG	22	2503
25M F	5760 × 4320	1/4	JPEG	11,2	4882

Način snemanja	Velikost slike (Število slikovnih pik)	Razmerje stiskanja	Format datoteke	Velikost datoteke (MB) (pribl.)	Število fotografij, ki jih lahko shranite
RAW	5184 × 3888	Stiskanje brez izgub	ORF	22,4	2727
L SF		1/2,7	JPEG	13,4	4103
L F		1/4		9,2	5954
L N		1/8		4,9	11355
M1 SF	3200 × 2400	1/2,7	JPEG	5,4	10172
M1 F		1/4		3,8	14360
M1 N		1/8		2,2	24413
M2 SF	1920 × 1440	1/2,7	JPEG	2,3	24413
M2 F		1/4		1,7	32551
M2 N		1/8		1,1	48827
S1 SF	1280 × 960	1/2,7	JPEG	1,3	40689
S1 F		1/4		1,1	48827
S1 N		1/8		0,4	122067
S2 SF	1024 × 768	1/2,7	JPEG	1,1	54252
S2 F		1/4		0,5	122067
S2 N		1/8		0,3	162756

- Število preostalih fotografij za shranjevanje se lahko spreminja glede na motiv, morebitne izdelane rezervacije za tiskanje in druge dejavnike. V določenih primerih se število preostalih slik, prikazanih na zaslonu, ne spremeni, čeprav naredite nove ali izbrišete shranjene slike.
- Dejanska velikost je odvisna od motiva.
- Največje na zaslonu prikazano število fotografij, ki jih lahko shranite, je 9999.

Kapaciteta spominske kartice: Videoposnetki

Slike so za spominsko kartico SDXC 64 GB.

Ločljivost videoposnetka	Kompenzacija gibanja	Hitrost sličic predvajanja	Kapaciteta (pribl.)	
			[📺 Video Codec]: nastavljeno na [H.264]	[📺 Video Codec]: nastavljeno na [H.265]
C4K	—	59,94p	41 minut	54 minut
		50,00p	41 minut	54 minut
		29,97p	80 minut	105 minut
		25,00p	80 minut	105 minut
		24,00p	80 minut	105 minut
		23,98p	80 minut	105 minut
4K	—	59,94p	41 minut	54 minut
		50,00p	41 minut	54 minut
		29,97p	80 minut	105 minut
		25,00p	80 minut	105 minut
		23,98p	80 minut	105 minut

Ločljivost videoposnetka	Kompenzacija gibanja	Hitrost sličic predvajanja	Kapaciteta (pribl.)	
			[📺] Video Codec]: nastavljeno na [H.264]	[📺] Video Codec]: nastavljeno na [H.265]
FHD	A-I	59,94p	—	51 minut
		50,00p	—	51 minut
		29,97p	41 minut	98 minut
		25,00p	41 minut	98 minut
		23,98p	41 minut	98 minut
	L-GOP	59,94p	152 minut	187 minut
		50,00p	152 minut	187 minut
		29,97p	281 minut	338 minut
		25,00p	281 minut	338 minut
		23,98p	281 minut	338 minut

- Enote so za posnetke, zapisane z največjo hitrostjo slikanja. Dejanska bitna hitrost se spreminja s hitrostjo posnetka in posnetim prizorom.
- Če uporabljate kartico SDXC, lahko snemate videoposnetke, dolge do 3 ure. Videoposnetki, daljši od 3 ur, so posneti v več datotekah (odvisno od pogojev snemanja lahko fotoaparata začne s snemanjem v novo datoteko, preden bo dosežena omejitev 3 ur).
- Pri uporabi kartice SD/SDHC so videoposnetki, ki presegajo velikost 4 GB, posneti v več datotekah (odvisno od pogojev snemanja lahko fotoaparata začne s snemanjem v novo datoteko, preden bo dosežena omejitev 4 GB).

VARNOSTNI UKREPI

VARNOSTNI UKREPI



PREVIDNO

NEVARNOST ELEKTRIČNEGA UDARA
NE ODPIRAJTE



PREVIDNO: DA SE IZOGNETE ELEKTRIČNEMU UDARU, NE ODSTRANJUJTE POKROVA (ALI HRBTNE STRANI). V NOTRANJOSTI NI DELOV, KI BI JIH LAHKO POPRAVILI. OBRNITE SE NA SERVIS NAŠEGA PODJETJA.



Klicaj v trikotniku v dokumentaciji, ki je priložena izdelku, vas opozarja na pomembna navodila za uporabo in vzdrževanje.



POZOR

Če izdelek uporabljate brez upoštevanja navodil, označenih s tem znakom, lahko pride do resne poškodbe ali smrti.



PREVIDNO

Če izdelek uporabljate brez upoštevanja navodil, označenih s tem znakom, lahko pride do poškodbe ali smrti.



OBVESTILO

Če izdelek uporabljate brez upoštevanja navodil, označenih s tem znakom, lahko pride do škode na opremi.

POZOR!

DA SE IZOGNETE POŽARU ALI ELEKTRIČNEMU UDARU, NIKOLI NE RAZSTAVLJAJTE TEGA IZDELKA, GA NE IZPOSTAVLJAJTE VODI ALI UPORABLJAJTE V OKOLJU Z VISOKO VLAŽNOSTJO.

Splošni varnostni ukrepi

Preberite vsa navodila – Pred uporabo izdelka preberite vsa navodila za uporabo. Shranite vsa navodila in dokumentacijo za prihodnjo uporabo.

Vir napajanja – Priklopite izdelek samo na vir napajanja, ki je naveden na njegovi oznaki.

Tujki – Da se izognete telesnim poškodbam, v izdelek nikoli ne vstavljajte kovinskih predmetov.

Čiščenje – Pred čiščenjem vedno iztaknite izdelek iz vtičnice. Za čiščenje uporabljajte samo vlažno krpo. Za čiščenje tega proizvoda nikoli ne uporabljajte tekočih čistil, razpršil ali organskih topil.

Vročina – Nikoli ne uporabljajte ali shranjujte izdelka blizu vira toplote, kot so radiator, prezračevalni kanal z vročim zrakom, štedilnik ali kakšna druga oprema ali naprava, ki ustvarja toploto, vključno s stereo ojačevalniki.

Strela – Če med uporabo adapterja USB-AC prihaja do udarov strele, ga takoj izklopite iz vtičnice.

Dodatki – Za svojo varnost in preprečevanje poškodb izdelka uporabljajte samo dodatke, ki jih priporoča naše podjetje.

Položaj – Da se izognete poškodbam izdelka, ga varno pritrdite na stabilno stojalo, podstavek ali nosilec.

POZOR

- **Fotoaparata ne uporabljajte blizu gorljivih ali eksplozivnih plinov.**

- **Ko uporabljate iskalo, si občasno spočijte oči.**

Ob neupoštevanju tega previdnostnega ukrepa lahko pride do utrujenosti oči, slabosti ali počutja, ki je podobno morski bolezni. Dolžina in pogostost potrebnega počitka se razlikuje od osebe do osebe; uporabite lastno presojo. Če ste utrujeni ali se počutite slabo, se izogibajte uporabi iskala in se po potrebi posvetujte z zdravnikom.

- **Ne uporabljajte bliskavice in lučke LED (vključno z lučko AF) v neposredni bližini ljudi (dojenčki, majhni otroci itn.).**

- Od obraza fotografirane osebe morate biti oddaljeni najmanj 1 m. Sprožitev bliskavice preblizu oči lahko povzroči kratkotrajno izgubo vida.

- **S fotoaparatom ne glejte v sonce ali močno luč.**

- **Otroci in dojenčki naj ne bodo v bližini digitalnega fotoaparata.**

- Digitalni fotoaparati vedno uporabljajte in shranjujte zunaj dosega mlajših otrok in dojenčkov, da preprečite naslednje nevarne razmere, ki lahko povzročijo resne poškodbe:
 - Otrok se zaplete v pašček digitalnega fotoaparata in se zaduši.
 - Po nesreči pogoltne baterijo, kartice ali druge drobne dele.
 - Po nesreči sproži bliskavico v svoje oči ali oči drugega otroka.
 - Po nesreči se poškoduje z gibljivimi deli digitalnega fotoaparata.

- **Če opazite, da je adapter USB-AC ali polnilnik zelo vroč, oddaja nenavadne vonjave, zvoke ali dim, ga nemudoma izklopite iz električne vtičnice in ga prenehajte uporabljati. Nato se obrnite se na pooblaščenega prodajalca ali servisni center.**

- **Če v bližini digitalnega fotoaparata zaznate nenavaden vonj, zvok ali dim, ga takoj prenehajte uporabljati.**

- Nikoli ne odstranjujte baterij z golimi rokami; to lahko povzroči požar ali opekline na rokah.

- Fotoaparata nikoli ne držite ali uporabljajte z mokrimi rokami.

To lahko povzroči pregrevanje, eksplozijo, gorenje, električni udar ali okvare.

- **Fotoaparata ne puščajte na mestih, kjer je izpostavljen izredno visokim temperaturam.**

- To lahko povzroči poškodbe delov in v nekaterih okoliščinah tudi vžig digitalnega fotoaparata. Polnilnika ali adapterja USB-AC ne uporabljajte pokritega (npr. z odejo). To lahko povzroči pregrevanje in posledično požar.

- **S fotoaparatom ravnajte pazljivo, da se izognete lažjim opeklinam.**

- Ker digitalni fotoaparati vsebuje kovinske dele, lahko pregrevanje povzroči lažje opekline. Bodite pozorni na naslednje:
 - Če fotoaparati uporabljate dalj časa, se bo segrel. Če digitalni fotoaparati v tem stanju držite, to lahko povzroči lažje opekline.
 - V krajih z izredno nizko temperaturo je lahko temperatura ohišja digitalnega fotoaparata nižja od temperature okolice. Po možnosti pri uporabi digitalnega fotoaparata pri nizkih temperaturah nosite rokavice.

- Zaradi zaščite izjemno natančne tehnologije v fotoaparatu le-tega med uporabo ali shranjevanjem nikoli ne pustite na naslednjih mestih:
 - Kjer sta temperatura in/ali vlažnost visoki oziroma se izrazito spreminjata. Neposredna sončna svetloba, plaže, zaklenjeni avtomobili ali izvori toplote (peč, radiator itd.) ali vlažilniki zraka.
 - V peščenih ali prašnih okoljih.
 - Blizu vnetljivih snovi ali eksploziva.
 - Na vlažnih mestih, npr. v kopalnicah ali na dežju.
 - Na mestih, kjer so pogosti močni tresljaji.
- Fotoaparat uporablja litij-ionsko baterijo, ki jo določa naše podjetje. Baterijo napolnite s predpisanim adapterjem USB-AC ali polnilnikom. Ne uporabljajte drugih adapterjev USB-AC ali polnilnikov.
- Baterij nikoli ne sežigajte ali segrevajte v mikrovalovnih pečicah, na kuhalnih ploščah, v tlačnih posodah itd.
- Fotoaparata nikoli ne pustite na ali v bližini elektromagnetnih naprav. To lahko povzroči pregrevanje, gorenje ali eksplozijo.
- Polov ne povezujte s kovinskimi predmeti.
- Bodite previdni pri nošenju ali shranjevanju baterij, da ne pridejo v stik s kovinskimi predmeti kot so nakit, igle, sponke, ključi itd.

Kratek stik lahko povzroči pregrevanje, eksplozijo ali gorenje, kar vas lahko opeče ali poškoduje.
- Da bi preprečili puščanje baterij ali poškodbe njenih kontaktov, pazljivo sledite vsem navodilom glede uporabe baterij. Baterije nikoli ne poskušajte razstaviti ali je na kakršen koli način spremeniti, spajkati itd.
- Če tekočina iz baterije pride v stik z očmi, jih takoj izperite s čisto, hladno in tekočo vodo ter nemudoma poiščite zdravniško pomoč.
- Če iz fotoaparata ne morete odstraniti baterije, se obrnite na pooblaščenega distributerja ali servisni center. Baterije ne poskušajte odstraniti s silo.

Zaradi poškodb zunanosti baterije (praske ipd.) lahko pride do čezmernega segrevanja ali eksplozije.
- Baterije vedno shranjujte izven dosega majhnih otrok in živali. Če otrok ali žival po nesreči pogoltne baterijo, takoj poiščite zdravniško pomoč.
- Da preprečite puščanje baterij, njihovo pregrevanje, povzročitev požara ali eksplozije, uporabljajte samo baterije, priporočene za uporabo s tem izdelkom.
- Če se baterije za polnjenje v predvidenem času ne napolnijo, jih prenehajte polniti in jih ne uporabite.
- Ne uporabljajte baterij z opraskanimi ali poškodovanimi ohišjem in ne opraskajte baterije.
- Baterij nikoli ne izpostavljajte močnim sunkom ali dolgotrajnim tresljajem zaradi padcev ali udarcev. To lahko povzroči eksplozijo, pregrevanje ali gorenje.
- Če med uporabo baterija pušča, se razbarva ali deformira oziroma postane kakor koli neobičajna, digitalni fotoaparat prenehajte uporabljati in se takoj izognite vsakršnemu odprtemu ognju.
- Če vam na obleko ali kožo izteče tekočina iz baterije, obleko odstranite in prizadeto mesto takoj izperite s čisto, tekočo in hladno vodo. Če vam tekočina opeče kožo, takoj poiščite zdravniško pomoč.

- Litij-ionskih baterij nikoli ne uporabljajte v okolju z nizko temperaturo. To lahko povzroči ustvarjanje vročine, vžig ali eksplozijo.
- Litij-ionska baterija je zasnovana samo za uporabo v naših digitalnih fotoaparatih. Ne uporabljajte je z drugimi napravami.
- **Otrokom/živalim ne dovolite držanja ali prenašanja baterij (preprečite nevarno vedenje, na primer lizanje, vstavljanje v usta ali žvečenje).**

Za polnjenje uporabljajte samo ustrezno baterijo za polnjenje, polnilnik baterij in adapter USB-AC

Priporočamo, da s tem fotoaparatom uporabljate izključno originalne in ustrezne baterije za polnjenje, ustrezen polnilnik baterij ter adapter USB-AC, ki ga določa naše podjetje. Uporaba neoriginalnih baterij za polnjenje, polnilnika baterij in/ali adapterja USB-AC lahko povzroči požar ali poškodbe oseb zaradi uhajanja, pregrevanja, vžiga ali poškodovanja baterije. Naše podjetje ne prevzema nobene odgovornosti za nesreče ali škodo, do katerih pride pri uporabi baterij, polnilnika baterij in/ali adapterjev USB-AC, ki niso specifično določeni.

PREVIDNO

- **Med fotografiranjem ne prekrivajte bliskavice z roko.**
- Priloženi adapter USB-AC F-7AC je namenjen samo za uporabo s tem fotoaparatom. S tem adapterjem USB-AC ne polnite drugih fotoaparatorov.
- Priloženi adapter USB-AC F-7AC lahko povežete samo s tem fotoaparatom in nobeno drugo napravo.
- Baterij ne hranite na mestih, kjer bodo izpostavljene neposredni sončni svetlobi ali visokim temperaturam v vročem vozilu, v bližini vira toplote, itd.
- Baterije morajo biti vedno na suhem.
- Baterija se lahko med daljšo uporabo močno segreje. Da se izognete lažjim opeklinam, baterije ne odstranjujte takoj po uporabi digitalnega fotoaparata.
- Ta fotoaparat uporablja eno od štirih litij-ionskih baterij. Uporabljajte predpisano originalno baterijo. Če baterijo zamenjate z napačno vrsto baterije, obstaja tveganje eksplozije.
- Prosimo, da staro baterijo vrnete v reciklažo in s tem pomagate ohranjati naravne vire. Ko odstranjujete stare baterije, pokrijte njihove kontakte. Pri tem vedno upoštevajte lokalne zakone in uredbe.

OBVESTILO

- **Ne uporabljajte ali shranjujte digitalnega fotoaparata v prašnih ali vlažnih prostorih.**
- **Uporabljajte samo spominske kartice SD/SDHC/SDXC. Nikoli ne uporabljajte druge vrste kartic.**

Če v fotoaparatu ponesreči vstavite drugo vrsto kartice, se obrnite na pooblaščenega prodajalca ali servisni center. Kartice ne poskušajte odstraniti na silo.

- Redno varnostno kopirajte pomembne podatke na računalnik ali druge pomnilniške naprave, da preprečite izgubo podatkov.
- Naše podjetje ne sprejema odgovornosti za kakršno koli izgubo podatkov, ki je povezana z napravo.
- Pazite na pašček, ko nosite digitalni fotoaparatu. Lahko se kam zatakne in povzroči hudo poškodbo.
- Pred prenašanjem fotoaparata odstranite stativ in vse dodatke, ki jih proizvajajo druga podjetja.
- Nikoli ne mečite digitalnega fotoaparata in ga ne izpostavljajte močnim udarcem ali tresljajem.
- Ko nameščate fotoaparatu na stojalo ali ga odstranjujete z njega, vrtite vijak trinožnika in ne fotoaparata.
- Ne dotikajte se električnih kontaktov na fotoaparatu.
- Fotoaparata ne puščajte usmerjenega v sonce. Lahko se poškoduje objektiv ali zaslonka, lahko se spremenijo barve, nastanejo lise na senzorju slike, ali pa povzročite požar.
- Iskala ne puščajte izpostavljenega močno svetlobi ali neposredno sončni svetlobi. Vročina lahko poškoduje iskalo.
- Ne potiskajte ali vlecite objektiv na silo.
- Vse kapljice vode ali drugo vlago odstranite z izdelka preden zamenjate baterijo ali odprete oz. zaprete pokrove.
- Preden fotoaparatu za dalj časa shranite, iz njega odstranite baterijo. Shranite ga na hladno, suho mesto, da preprečite nastajanje kondenzata ali plesni. Ko začnete digitalni fotoaparatu spet uporabljati, ga vklopite in pritisnite sprožilec, da preverite, ali pravilno deluje.
- Če fotoaparatu uporabljate na mestih, kjer je izpostavljen magnetnemu/elektromagnetnemu polju, radijskim valovom ali visoki napetosti, denimo v bližini televizorja, mikrovalovne pečice, video iger, glasnih zvočnikov, velikega zaslona, televizijskega/radijskega stolpa ali oddajnikov, lahko pride do okvare. V takih primerih fotoaparatu izklopite in ponovno vklopite, preden nadaljujete z uporabo.
- Vedno upoštevajte omejitve glede delovnega okolja, opisane v navodilih za uporabo fotoaparata.
- Baterijo pazljivo vstavite, kot je opisano v navodilih za uporabo.
- Preden baterijo vstavite v fotoaparatu, preverite, ali ne pušča, ali ni spremenila barve, ali ni ukrivljena ipd.
- Preden digitalni fotoaparatu shranite za dalj časa, vedno odstranite baterijo.
- Če digitalni fotoaparatu shranite za dlje časa, izberite hladno mesto za shranjevanje.
- Za priklonni adapter USB-AC:
adapter USB-AC F-7AC priklonite pravilno tako, da ga vertikalno priklonite v stensko električno vtičnico.
- Ker se za izključitev izmeničnega napajalnika iz omrežja uporablja glavni vtič izmeničnega napajalnika, ga priključite v lahko dostopno izmenično vtičnico.
- Količina energije, ki jo porabi fotoaparatu, je odvisna od vrste uporabljenih funkcij.

- V spodaj opisanih primerih je poraba energija neprekinjena in baterija se zelo hitro izprazni.
 - Nenehno spreminjanje povečave.
 - Nenehno pritiskanje sprožilca do polovice v načinu fotografiranja, kar sproža samodejno ostrenje.
 - Prikaz slike na zaslonu za daljši čas.
- Če boste uporabili izpraznjeno baterijo, se lahko fotoaparati ugasne brez prikaza opozorila o izpraznjenosti baterije.
- Če se kontakti baterije zmočijo ali namastijo, lahko pride do okvare na kontaktu. Pred uporabo obrišite baterijo s suho krpo.
- Preden baterijo prvič uporabite ali če je niste uporabljali dalj časa, jo vedno napolnite.
- Ko uporabljate digitalni fotoaparati pri nizkih temperaturah, ga skupaj z rezervno baterijo poskusite hraniti čim bolj na toplem. Baterijo, ki se izpraznila pri nizkih temperaturah, lahko obnovite, ko jo ogrejete na sobno temperaturo.
- Pred odhodom na daljše potovanje, zlasti če potujete v tujino, kupite rezervne baterije. Na potovanju jih morda ne boste mogli kupiti.

Uporaba funkcij brezžičnega lokalnega omrežja/Bluetooth®

- **Izklopite fotoaparati v bolnišnicah in na drugih mestih, kjer je v bližini medicinska oprema.**
Radijski valovi fotoaparata lahko negativno vplivajo na medicinsko opremo in povzročijo njeno nepravilno delovanje, zaradi česar lahko pride do nesreče. Prepričajte se, da ste v bližini medicinske opreme izklopili funkciji brezžičnega lokalnega omrežja/**Bluetooth®** (P.432).
- **Izklopite fotoaparati v letalu.**
Uporaba brezžičnih naprav v letalu lahko prepreči varno delovanje letala. Prepričajte se, da ste v letalu izklopili funkciji brezžičnega lokalnega omrežja/**Bluetooth®** (P.432).
- **Tega izdelka ne uporabljajte na lokacijah, kjer lahko moti bližnje radarske sisteme.**

Zaslon

- Z zaslonom ravnajte nežno, drugače lahko postane slika nerazločna, lahko pride do napak pri predvajanju ali poškodb zaslona.
- Na vrhu/dnu zaslona se lahko prikaže svetel trak, vendar to ni napaka.
- Ko gledate predmet fotografiranja diagonalno, so lahko robovi na zaslonu videti nazobčani. To ni napaka; pojav bo manj opazen v načinu predvajanja.
- V okolju z nizko temperaturo utegne trajati dalj časa, da se zaslon vklopi in tudi barve se lahko začasno spremenijo.
Če uporabljate digitalni fotoaparati na izjemno mrzlih krajih, ga občasno shranite na toplo. Zaslon, ki zaradi nizkih temperatur deluje slabše, bo na sobni temperaturi znova deloval normalno.
- Zaslon tega izdelka je izdelan zelo natančno, vseeno pa se lahko na njem pojavi zataknjena ali nedelujoča slikovna pika. Te slikovne pike ne vplivajo na shranjeno sliko. Zaradi posebnosti zaslona se lahko odvisno od kota pojavijo tudi neenakomerne barve ali svetlost, kar se zgodi zaradi zgradbe zaslona. To ni okvara.

Pravne in druge informacije

- Naše podjetje ne daje nobenega jamstva v zvezi s škodo ali koristmi, ki bi utegnile nastati z zakonito uporabo te enote ali s kakršnokoli zahtevo tretje osebe, ki jih povzroči nepravilna uporaba izdelka.
- Naše podjetje ne daje nobenega jamstva v zvezi s škodo ali koristmi, ki bi utegnile nastati z zakonito uporabo te enote, ki ju povzroči izbris slikovnih podatkov.

Omejitev odgovornosti

- Naše podjetje ne daje nikakršnih jamstev, niti izrecnih niti nakazanih, v zvezi z vsebino pisnega gradiva ali programske opreme, in v nobenem primeru ne odgovarja za implicirano garancijo prodajnosti ali primernosti za kateri koli namen ali za posledično, naključno ali neposredno škodo (vključno z izgubo dobička, prekinitvijo poslovanja in izgubo poslovnih informacij, a ne omejeno nanje), ki bi nastala z uporabo ali nezmožnostjo uporabe tega pisnega gradiva, programske opreme ali opreme. Nekatere države ne dovolijo izključevanja ali omejevanja odgovornosti za posledično ali naključno škodo, zato navedene omejitve za vas morda ne veljajo.
- Naše podjetje si pridržuje vse pravice za ta navodila.

Opozorilo

Nepooblaščno fotografiranje ali uporaba avtorsko zaščitenega gradiva je lahko kršitev veljavnih zakonov o avtorskih pravicah. Naše podjetje ne prevzema nikakršne odgovornosti za nepooblaščno fotografiranje, uporabo ali druga dejanja, ki kršijo avtorske pravice.

Avtorske pravice

Vse pravice pridržane. Brez predhodnega pisnega dovoljenja našega podjetja ni dovoljeno nobenega dela tega pisnega gradiva ali programske opreme kopirati ali uporabljati v katerikoli obliki ali na kakršenkoli način, elektronski ali mehanski, vključno s fotokopiranjem in snemanjem oziroma z uporabo kakršnega koli sistema za shranjevanje in pridobivanje informacij. Podjetje tudi ne prevzema nobene odgovornosti v zvezi z uporabo informacij v tem pisnem gradivu ali programski opremi oziroma za škodo, ki bi nastala zaradi uporabe teh informacij. Naše podjetje si brez obveznosti ali vneprejšnjega obvestila pridržuje pravico spremeniti funkcije in vsebino te publikacije ali programske opreme.

Blagovne znamke

- Logotip SDXC je blagovna znamka podjetja SD-3C, LLC.
- Logotip Apical je registrirana blagovna znamka podjetja Apical Limited.



- Micro Four Thirds, Four Thirds in logotipa Micro Four Thirds in Four Thirds so blagovne znamke ali zaščitene blagovne znamke korporacije OM Digital Solutions Corporation na Japonskem, v ZDA, državah Evropske unije in drugih državah.
- Wi-Fi je blagovna znamka podjetja W-Fi Alliance.
- Besedna oznaka in logotipi **Bluetooth**[®] so registrirane blagovne znamke v lasti Bluetooth SIG, Inc. in kakršna koli uporaba teh oznak s strani korporacije OM Digital Solutions Corporation je predmet licence.
- Koda QR je blagovna znamka podjetja Denso Wave Inc.
- Standardi za datotečne sisteme digitalnih fotoaparátov, navedeni v teh navodilih, so standardi »Design Rule for Camera File System/DCF«, ki jih določa Japonsko združenje za industrijo elektronske in informacijske tehnologije (JEITA).
- Vsá imena podjetij in izdelkov so zaščitene blagovne znamke in/ali blagovne znamke njihovih lastnikov. Simbola »™« in »®« sta lahko včasih izpuščena.

THIS PRODUCT IS LICENSED UNDER THE AVC PATENT PORTFOLIO LICENSE FOR THE PERSONAL AND NONCOMMERCIAL USE OF A CONSUMER TO (i) ENCODE VIDEO IN COMPLIANCE WITH THE AVC STANDARD ("AVC VIDEO") AND/OR (ii) DECODE AVC VIDEO THAT WAS ENCODED BY A CONSUMER ENGAGED IN A PERSONAL AND NON-COMMERCIAL ACTIVITY AND/OR WAS OBTAINED FROM A VIDEO PROVIDER LICENSED TO PROVIDE AVC VIDEO. NO LICENSE IS GRANTED OR SHALL BE IMPLIED FOR ANY OTHER USE. ADDITIONAL INFORMATION MAY BE OBTAINED FROM MPEG LA, L.L.C. SEE [HTTP://WWW.MPEGLA.COM](http://www.mpegla.com)

Programska oprema v tem fotoaparatu lahko vključuje programsko opremo drugih proizvajalcev. Programska oprema drugih proizvajalcev je predmet določil in pogojev, ki jih določijo ti lastniki programske opreme ali licence za programsko opremo, v skladu s katerimi vam to programsko opremo predajo v uporabo.

Pogoje in druga obvestila drugih proizvajalcev programske opreme, če so na voljo, lahko najdete v PDF-datoteki na naslovu

<https://support.jp.omsystem.com/en/support/imshow/digicamera/download/notice/notice.html>

Dodatki/spremembe s posodobitvijo strojne programske opreme

Dodatki/spremembe s strojno programsko opremo različice 1.1

S posodobitvijo strojne programske opreme so dodane/spremenjene naslednje funkcije.

- Varnostne nastavitve povezave s pametnim telefonom (P.574)
- Privzete nastavitve (P.575)

Nastavitev varnosti povezave s pametnim telefonom (📱 Connection Security)

Nastavite varnost, ko se povezujete na pametni telefon preko Wi-Fi.

Meni

- MENU → 🏠 → 4. Wi-Fi/Bluetooth → 📱 Settings → 📱 Connection Security

- 🔔 Če je nastavljeno na [WPA2/WPA3], se pametni telefon morda ne bo povezal prek Wi-Fi. V tem primeru nastavite na [WPA2].
- 🔔 Spreminjanje nastavitve bo spremenilo geslo za povezavo Wi-Fi in **Bluetooth®**.
- 🔔 Po spremembi gesel ponovno seznanite fotoaparata in pametni telefon. 🖱️ »Vzpostavljajte povezavo med fotoaparatom in pametnim telefonom (Wi-Fi Connection)« (P.434)
- 🔔 Izvajanje [Reset 📱 Settings] (P.444) bo inicializiralo [📱 Connection Security].

Privzete nastavitve

Y Tab

*1: lahko dodate v **[Assign]**.

*2: privzete nastavitve lahko povrnete, če izberete možnost **[Initialize All Settings]**.

*3: privzete nastavitve lahko povrnete, če izberete možnost **[Reset Shooting Settings]**.

4. Wi-Fi/Bluetooth

Vloga	Privzeta vloga	*1	*2	*3
-------	----------------	----	----	----

 Settings

 Connection Security	WPA2/WPA3	—	—	—
---	-----------	---	---	---

datum izdaje 01. 2024.



<https://www.om-digitalsolutions.com/>