



DIGITALKAMERA

OM SYSTEM

OM-1 Mark II

Bruksanvisning

Ver.1.1

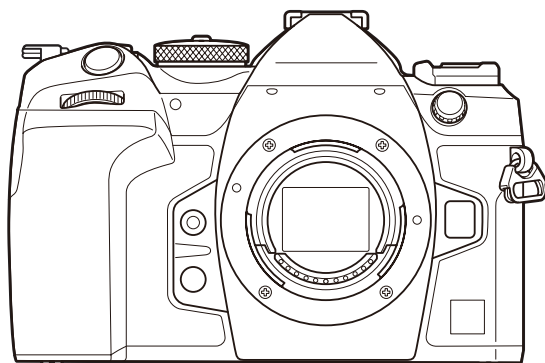

SV

Modell nr: IM027

- Tack för att du har köpt vår digitalkamera. Innan du börjar använda din nya kamera bör du läsa igenom den här bruksanvisningen noga för att få det mesta möjliga ut av din kamera under så lång tid som möjligt.
- **Se till att du har läst och förstått innehållet i »SÄKERHETSFÖRESKRIFTER» innan du använder denna produkt. Förvara dessa instruktioner tillgängliga för framtida referens.**
- Vi rekommenderar att du tar några provbilder för att lära känna kameran innan du börjar ta viktiga bilder.
- Bilderna på displayen och kameran i den här bruksanvisningen gjordes under utvecklingsstadiet och kan variera något från den färdiga produkten.
- Om funktioner läggs till eller modifieras på grund av uppdatering av firmware avviker detta från denna bruksanvisning. Besök vår webbplats för den senaste informationen.

















Innehållsförteckning

Introduktion	19
Innan du börjar.....	19
Användarregistrering.....	19
Installera programvara/appar.....	20
Om denna bruksanvisning.....	21
Hur du hittar det du letar efter.....	21
Hur man läser denna bruksanvisning.....	22
Namn på delar.....	24
Förberedelse	26
Packa upp kartongens innehåll.....	26
Fästa remmen.....	27
Stoppa in och ta bort batteriet.....	28
Sätta i batteriet.....	28
Ta ur batteriet.....	29
Ladda batteriet med USB-nätadaptern.....	30
Ladda batteriet med en USB-enhet.....	32
Laddning via USB.....	32
Stoppa in och ta bort kortet.....	33
Sätta i kortet.....	33
Ta ut kortet.....	34
Använda två minneskort.....	34
Kompatibla kort.....	34
Montera och ta bort objektiv.....	36
Fästa ett objektiv på kameran.....	36
Ta av objektiv.....	37
Använda monitorn.....	38
Slå på kameran.....	39
Viloläge.....	40
Uppstartsställning.....	41
Vad ska du göra om du inte kan läsa displayen.....	43













Fotografering	44
Information visas vid fotografering.....	44
Växla mellan skärmar.....	47
Ändring av informationsdisplayen.....	49
Fotografera stillbilder.....	51
Typer av fotograferingslägen.....	51
Fotografering med pekskärmfunktioner.....	54
Fotografering (Bildgranskning).....	56
Låta kameran välja bländar- och slutarhastighet (P : Program AE).....	58
Programbyte.....	60
Välja bländare (A : Bländarprioritet AE).....	61
Välja slutarhastighet (S : Slutarprioritet AE).....	63
Välja bländare och slutarhastighet (M : Manuell exponering).....	65
Använda exponeringskompensation i läge M	67
Långa exponeringar (B : Bulb/Tid).....	68
Lätt blandning (B : Live-composit-fotografering).....	71
Spara anpassade inställningar till lägesratten (C1 , C2 , C3 och C4 Anpassade lägen).....	74
Spara inställningar (Tilldela).....	74
Använda anpassade lägen (C1/C2/C3/C4).....	76
Spela in filmer.....	79
Spela in filmer i filmläge (📽).....	79
Spela in filmer i fotograferingslägen.....	82
Pekknappar (tysta knappar).....	83
Fotograferingsinställningar	84
Hur man ändrar fotograferingsinställningarna.....	84
Direktknappar	85
Funktioner och direktknappar.....	85
Inställning med direktknappar.....	88
LV-superkontrollpanel/superkontrollpanel	90
På LV-superkontrollpanel/superkontrollpanel.....	90
Inställning med superkontrollpanel/LV-superkontrollpanel.....	92

Inställningar tillgängliga i Superkontroll-/LV-superkontrollpanelen.	94
Användning av meny.	97
Vad du kan göra med menyerna.	97
Hur man använder menyerna.	98
Visa beskrivning för ett menyalternativ.	100
Alternativ som visas i grått.	100
Grundläggande funktioner för fokusering.	101
Välja ett fokusläge (📷 AF Läge/📷 AF Läge).	101
Använda Starry Sky AF.	103
Ställer in fokuspositionen för förinställd MF.	104
Justera fokus manuellt under autofokus.	104
Välja ett fokusmål (AF-område punkt).	106
Välja ett AF-område läge (AF-område läge).	107
Ställa in alternativ för 📷 AF Lägen (📷 AF-målinställningar).	110
Zoomram AF/Zoom AF (Superpunkt AF).	112
Funktioner för att konfigurera hur man fokuserar.	114
Kombinerat automatiskt och manuellt fokus (📷 AF+MF).	114
Konfigurera AF-funktionen för när avtryckaren trycks ner (📷 AF med halv tryckning på 📷). ...	116
Autofokus med AF-ON-knappen.	117
Använda autofokus i manuellt fokusläge (AF-ON i MF-läge).	118
Konfigurera kameradrift när den inte kan fokusera på motivet (utlösarprioritet).	119
Ändra inställningarna för Starry Sky AF (Inställn. Starry Sky AF).	120
Funktioner för att anpassa AF-funktionen så att det passar till motivet.	121
Spåringsfokus på valda motiv (motivigenkänning).	121
Ta bilder med [Motivigenkänning].	122
Konfigurera C-AF-funktionen när motivigenkänning är aktiverad (📷 C-AF-inställning).	124
Tilldela fokusprioritet till knappar (📷 📷 AF-knapp).	125
Konfigurera bildvisningar för upptäckta ögon (Ögondetektionsram).	126
C-AF mittenmålprioritet (📷 C-AF mittenprioritet).	127
C-Följande AF-känslighet (📷 C-Följande AF-känslighet/📷 C-Följande AF-känslighet).	128
C-AF fokushastighet (📷 C-AF-hastighet).	129
Funktioner för att ändra kamerans funktion vad gäller fokus.	130





Objektivets fokusområde (📷 AF-Begränsare).....	130
Använda de inställningar som sparats i [AF-Begränsare].....	130
Konfigurera [AF-Begränsare].....	131
C-AF objektivskanning (📷 AF-skanner).....	133
Finjustering av autofokus (📷 AF Fokusjustering).....	134
Använda det sparade värdet för fokusjustering.....	134
Konfigurera [AF Fokusjustering].....	135
AF Belysning Autofokusassistent (AF Belysning).....	136
AF-målvisningsläge (AF Områdesmarkering).....	137
Funktioner för att ställa in fokuspositionen.....	138
Matcha AF-mål efter kamerans orientering (📷 Orientering länkad [📷]).	138
Välja AF Hemposition (📷 [📷] Ställ In Hem).....	140
Använda [📷]hem-funktion.....	141
AF-målval ([📷]Välj skärminställningar).....	142
Aktivera omfamning av AF-målval ([📷] Loopinställningar).....	143
Peka på AF-målval för sökarefotografering (AF Område).....	144
Andra funktioner som är användbara vid fokusering.....	145
Manuell fokusassistent (MF-Assistent).....	145
Fokus Peaking-alternativ (Fokus Peaking Inställningar).....	147
Använda Fokus Peaking.....	148
Välja ett fokusavstånd för förinställd MF (Förinställt MF-avstånd).....	149
Inaktivera MF-kopplingen (MF-koppling).....	150
Objektivets fokusriktning (Fokusring).....	151
Återställa objektivets position vid avstängning (Återställ objektiv).....	152
Mätning och exponering.....	153
Kontrollera exponering (Exponeringskompensation).....	153
Justerar exponeringskompensation.....	154
Återställa exponeringskompensation.....	155
EV Steg för exponeringskontroll (EV Steg).....	156
Fininställning av exponering (Exp. Alternativ).....	157
Reducera flimmer under LED-belysning (📷 Flimmerskanning/📷 Flimmerskanning).....	158
Välja slutarhastighet.....	159

















Välja hur kameran mäter ljusstyrka (mätning).....	160
Låsa exponeringen (AE-lås).....	161
AE-lås exponeringsmätning (Mätning under ).	162
Frigöra AE-lås efter fotografering ( Auto återställning).....	163
Låsa exponeringen när avtryckaren trycks ned halvvägs (Halvtryck för AEL ).	164
Ställa in mätningsalternativ för sekvensfotografering (Mätning under ).	165
Mätning av fokusmål ( Punktmätning).....	166
Ändra ISO-känslighet (ISO).....	167
EV Steg för ISO-känslighetskontroll (ISO Steg).....	169
Ställa in intervallet för ISO-känslighetsvärden som väljs i läget [Auto] ( ISO-A Övre/Standard/  ISO-A Övre/Standard).....	170
Ställa in den slutarhastighet där kameran automatiskt höjer ISO-känsligheten ( ISO-A Lägsta S/S)	171
Välja de lägen där [Auto] kan användas för ISO-känslighet ( ISO-Auto/  ISO-Auto).....	172
Alternativ för hög ISO brusreducering ( Brusfilter/  Brusfilter).....	173
Bildbehandlingsalternativ (Låg ISO-behandling).....	174
Alternativ för brusreducering med lång exponering (Brusreducering).....	175
Fotografering med blix	176
Använda en blix (Fotografering med blix).....	176
Blixtenheter som är utformade för att användas med kameran.....	176
Funktioner tillgängliga med kompatibla blixtenheter.....	177
Montera kompatibla blixtenheter.....	177
Ta bort blixtenheter.....	179
Välja ett blixtläge (Blixtläge).....	180
Blixtfunktioner.....	180
Blixtlägen och inställningskombinationer.....	181
Konfigurera blixtfunktioner (Inställningar för blixtläge).....	184
Justera blixteffekten (Blixtexponeringskomp.).....	185
Trådlös fjärrstyrning av blix ( -läge).....	186
Välja synk hastighet för blixen ( X-Synk).....	187
Välja lägsta slutarhastighet ( Långsam gräns).....	188
Blix- och exponeringskompensation ( + ).	189

Ställa in exponeringsbalansen för TTL-mätning (Balanserad blyxt-mätning).....	190
Sekvensfotografering/självutlösare.....	191
Utföra sekvensfotografering/fotografering med självutlösare.....	191
Antal bilder som kan tas.....	193
Konfigurera funktioner för sekvensfotografering (Inställningar för sekvensfotografering).....	194
Konfigurera självutlösarfunktionerna (Inställningar för självutlösare).....	196
Fotografera utan vibrationer orsakade av avtryckar användning (Inst. för anti-skak [♦]).	198
Fotografera utan slutarljud (Tysthetsinställningar [♥]).	199
Fotografera utan tidfördröjning (Pro Capture-fotografering).....	201
Minska flimmar i fotografier (Anti-flimmar-tagning).....	204
Bildstabilisering.....	205
Reducera kameraskaking (📷 bildstabilisator/📷 Bildstabilisator).....	205
Ställa in det detaljerade alternativet för bildstabilisatorn.....	206
Alternativ för bildstabilisering (📷 IS-nivå).....	207
Stabilisering med halvvägs tryck (📷 Bildstabilisator).....	208
Bildstabilisering vid serieläge (📷 Bildstabilisator).....	209
Visar kamerarörelser på monitorn (handhållningsassist).....	210
Stabilisering för IS objektiv (Objektiv I.S. Prioritet).....	211
Färg och kvalitet.....	212
Ställa in kvaliteten på bilder och filmer (📷 ⚡/📷 ⚡).....	212
Konfigurera 📷 ⚡.....	212
Konfigurera 📷 ⚡.....	213
Kombinationer av JPEG-bildstorlekar och komprimeringsnivåer (📷 ⚡ Detaljinställn.).....	217
Välja kodak för inspelning av filmer (📷 Videokodak).....	218
Ställa in bildförhållandet (Bildförhållande).....	219
Perifer belysning (Skuggkompensation).....	220
Behandlingsalternativ (📷 Bildläge/📷 Bildläge).....	221
Inställning 📷 Bildläge.....	221
Ställa in detaljerade alternativ för ett bildläge.....	224
Inställning 📷 Bildläge.....	227
Välja vilka alternativ som visas när du väljer ett bildläge (📷 Bildlägesinställningar).....	228
Justera färg (Vitbalans (vitbalans)).....	229

Ställa in vitbalansen.	229
Göra finjusteringar av vitbalansen för varje vitbalansläge.	231
Vitbalans med en knapptryckning.	232
Låsa vitbalans i filmläget (☞ Knappfunktion:  AUTO Lås).	234
Gör finjusteringar av vitbalansen ( Alla  /  Alla ).	235
Behålla varma färger från glödande belysning när man är i läget Vitbalans Auto (  AUTO Behåll varm färg /   AUTO Behåll varm färg).	236
Vitbalans vid blick ( + Vitbalans).	237
Ställa in färgåtergivningsformatet (Färgområde).	238
Förhandsgranskningsalternativ för [ Bildläge] (  Visningsassistent).	239
Särskilda fotograferingslägen (Beräkningsmetoder).	240
Ta stillbilder i högre upplösning (högupplösningsbild).	240
Aktivera högupplösningsbild.	240
Konfigurera högupplösningsbild.	241
Fotografering.	242
Sakta ner slutaren i starkt ljus (Live-ND-fotografering).	244
Aktivera Live-ND-fotografering.	244
Konfigurera live-ND-fotografering.	244
Fotografering.	245
Fotografera scener med hög kontrast (Live-GND-fotografering).	247
Aktivera Live-GND-fotografering.	247
Konfigurera live-GND-fotografering.	247
Fotografering.	249
Ökat skärpedjup (Focus stacking).	251
Aktivera Focus stacking.	251
Konfigurera Focus stacking.	252
Fotografering.	252
Ta HDR-bilder (High Dynamic Range) (HDR).	254
Spela in flera exponeringar i en enda bild (Multiexponering).	256
Aktivera multiexponering.	256
Konfigurera multiexponering.	257
Fotografering.	257

När [Sammanfoga] är inställt	258
Digital Zoom (📷 Digital Telekonverter/📷 Digital Telekonverter)	260
Automatisk fotografering med ett intervall (Intervallfotografering)	261
Aktivera intervallfotografering	261
Konfigurera intervallfotografering	261
Fotografering	263
Keystone-korrigerig och perspektivkontroll (Keystone-komp.)	265
Korrigera fisheye-förvrängning (Fisheye-kompensation)	267
Aktivera Fisheye-kompensation	267
Konfigurera Fisheye-kompensation	268
Fotografering	268
Konfigurera Inst. för BULB/TIME/COMP (Inst. för BULB/TIME/COMP)	270
Spela in en serie bilder med olika exponering (AE BKT)	272
Spela in bilder med olika vitbalans (Vitbalans BKT)	274
Spela in bilder med olika blixtnivå (FL BKT)	275
Spela in bilder med olika ISO-känslighet (ISO BKT)	276
Spela in kopior av en bild med olika konstfilter (ART BKT)	277
Aktivera alternativt konstfilter	277
Konfigurera alternativt konstfilter	278
Fotografering	278
Spela in bilder med olika fokuspositioner (Fokus BKT)	279
Aktivera fokus-alternativexponering	279
Konfigurera fokus-alternativexponering	279
Fotografering	280
Funktioner som endast är tillgängliga i filmläget	282
Ljudinspelningalternativ (Inställning för ljudinspelning)	282
Justera hörlursvolymen (Hörlursvolym)	284
Tidskoder (Tidskodsinställningar)	285
HDMI-utmatning (📺 HDMI-utmatning)	286
Om [RAW]	287
Visar ett +-märke i mitten av skärmen under inspelning av filmer (Centermarkör)	288
Visar zebramönster över områden med hög luminans medan du spelar in filmer (Inställn. Zebra- mönster)	289

Visa zebramönster.	289
Konfigurera inställningar för zebramönster.	290
Visa en röd ram under filminspelning (Röd ram under  REC).	291
Bildvisning.	292
Information visas vid uppspelning.	292
Information om den visade bilden.	292
Ändring av informationsdisplayen.	294
Visa fotografier och filmer.	295
Visa fotografier.	295
Titta på filmer.	296
Hitta bilder snabbt (index- och kalenderuppspelning).	298
Zooma in (uppspelningszoom).	299
Uppspelning med pekknappar.	300
Helbildsuppspelning.	300
Index/kalenderuppspelning.	301
Andra funktioner.	302
Ställa in uppspelningsfunktioner.	303
Roterar bilder (rotera).	303
Skydda bilder ().	304
Kopiera en bild (Kopiera).	305
Kopiera alla bilder från ett minneskort (Kopiera allt).	306
Radera bilder (Radera).	307
Raderar alla bilder (Radera Allt).	308
Inaktivera raderingsbekräftelse (Snabbradera).	309
Raderingsalternativ för RAW+JPEG (Radera RAW+JPEG).	310
Välja bilder för delning (Dela bilder).	311
Välja RAW+JPEG-bilder för delning (RAW+JPEG ).	312
Betygsätta bilder (Betyg).	313
Välja antalet stjärnor som ska användas för betyg (Inställningar för betyg).	314
Välja flera bilder (Valda bilder för delning, Betyg valt,  , Kopiera vald, Radera vald).	315
Utskriftsbegäran (DPOF).	316
Konfigurera utskriftsordrar.	316

Ställa in utskriftsordrar.	316
Återställa alla skydd/delningsordrar/utskriftsordrar/betyg (Återställ alla bilder).	318
Lägg till ljud till bilder (🔊).	319
Ljuduppspelning.	320
Retuschera bilder (Redigera).	321
Retuschera RAW-bilder (RAW-dataredigering).	321
Retuschera JPEG-bilder (JPEG-redigering).	323
Kombinera bilder (Sammanfoga Bild).	325
Klippa filmer (Filmklippning).	326
Skapa filmstillbilder (Ta stillbild i Video).	327
Välj den roll som spelas av  -knappen (<input checked="" type="checkbox"/>) under uppspelning (  Funktion).	328
Ändra rollerna för den främre och bakre ratten vid uppspelning ( Rattfunktion).	329
Välja zoomförhållande vid uppspelning (  Standardinställning).	330
Rotera bilder med porträttorientering automatiskt för uppspelning ().	331
Välja den information som visas under bildvisning ( Inföinställningar).	332
Välja informationen som visas under förstord uppspelning (  Inföinställningar).	333
Konfigurera indexvisningen ( Inställningar).	334
Funktioner för att konfigurera kamerans reglage.	335
Ändra rollerna för knappar (Knappinställningar).	335
Anpassningsbara kontroller.	335
Tillgängliga roller.	337
Använda flerfunktionsalternativ (Multifunktion).	346
Spela in en film genom att trycka på avtryckaren ( Slutarfunktion).	347
Använda menyn med  -knappen (Menyhantering med ).	348
Tilldela roller till den främre och bakre ratten ( Hjulfunktion/  Hjulfunktion).	349
Ändra hjulets riktning (Hjulets riktning).	352
Ändra funktionerna för flervalväljaren (Flervalsinställningar).	353
Anpassa Fn -spaken (Inställningar för Fn-spak).	354
Hur man konfigurerar Fn -spaken.	354
Konfigurera [ Fn-spakfunktion].	354
Konfigurera [ Fn-spakfunktion].	355
Använda [läge2] i [ Fn-spakfunktion]/[ Fn-spakfunktion].	357

Konfigurera [Fn-spak/Strömspark].	357
Motorzoomobjektiv (Inställn. för Elektronisk Zoom).	359
Inaktivera  knapphantering ( Lås).	360
Välja vad som händer när avtryckaren trycks ned under zoom för realtidsbild (Live View Närbildsläge).	361
Välja beteendet för knappen som används för förhandsgranskning av skärpedjupet ( Lås).	362
Alternativ för inhållen knapp (Tryck-och-håll-in-tid).	363
Funktioner för justering av realtidsbildskärmen.	364
Ändra utseendet på skärmen ( LV-läge).	364
Göra det lättare att se skärmen på mörka platser ( Nattseende).	365
Sökarens visningsfrekvens (Bilder per sekund).	366
Förhandsgranska konstfilter (Art Live View Läge).	367
Reducera flimmer på Realtidsbild (Anti-flimmer-LV).	368
Selfie-assistent (Selfie-assistent).	369
Funktioner för att konfigurera informationsdisplay.	370
Välja visningsstil för sökaren (EVF-stil).	370
Sökarskärm vid fotografering med sökaren (Stil 1/Stil 2).	370
Fotograferingsindikatorer ( Infoinställningar/  Infoinställningar).	372
Konfigurera  Infoinställningar.	372
Konfigurera  Infoinställningar.	373
Välja en skärm.	374
Konfigurera skärmen för när avtryckaren trycks ner halvvägs (Info med halv tryckning ).	375
Alternativ för sökardisplay (  Infoinställningar).	376
Visar vattenpasset när avtryckaren trycks ner halvvägs (  Vattenpass).	378
Rama in guidealternativ ( Rutnätsinställningar/  Rutnätsinställningar).	379
Alternativ för sökarens ramrutnät (  Rutnätsinställningar).	381
Välja inställningar som är tillgängliga via Multi-Fn (Multifunktionsinställningar).	382
Histogram exponeringsvarning (Histogram inställningar).	383
Inställningar relaterade till användning och visning av menyer.	384
Konfigurera markören på menyskärmen (Inställningar för menymarkör).	384
Välja hur man flyttar mellan sidorna med den bakre ratten ( Slinga i menyflik).	385
[Ja]/[Nej] Standard (Prioritera).	386

Inställningar "Min meny".....	387
Min meny.....	387
Lägga till objekt i "Min meny".....	387
Hantera "Min meny".....	389
Inställningar för minneskort/mapp/fil.....	390
Formatera kortet (Kortformatering).....	390
Ställa in kortet för att spela in till (📷 Inställningar för kortplats/📷 Inställningar för kortplats)...	391
Konfigurera [📷 Inställningar för kortplats].....	391
Konfigurera [📷 Spara inställningar].....	392
Konfigurera [📷 Inställningar för kortplats].....	393
Ange en mapp att spara bilder i (Tilldela sparmapp).....	394
Alternativ för att namnge filer (Filnamn).....	395
Namnge filer (Redigera filnamn).....	396
Användarinformation.....	397
Sparar objektivinfo (Inst. för objektivinfo).....	397
Utdataupplösning (dpi Inställningar).....	399
Lägga till Copyright Information (Copyright Info).....	400
Aktivera Copyright Info.....	400
Konfigurera Copyright Info.....	401
Inställningar för Monitor/Ljud/Koppling.....	402
Inaktivera pekknappar (Pekskärmsinställningar).....	402
Monitorns ljusstyrka och nyans (Skärmjustering).....	403
Sökarens ljusstyrka och nyans (EVF Justering).....	404
Konfigurera ögonsensorn (Inställning för ögonsensor).....	405
Inaktivera fokussignalen (🔊).....	406
Displayalternativ för extern monitor (HDMI-inställningar).....	407
Välja ett USB-anslutningsläge (USB-inställningar).....	408
Inställningar för batteri/viloläge.....	409
Visa batteristatus (🔋 Batteristatus).....	409
Ställa in vilket batteri som används först (🔋 Batteriprioritet).....	410
Ändra visning av batterinivån under filminspelning (🔋 🔋 Visningsmönster).....	411
Dimma bakgrundsbelysningen (Bakgrundsbelyst LCD).....	412

Ställa in alternativ för viloläge (strömspar) (Viloläge).....	413
Ställa in alternativ Auto avstängning (Auto avstängning).....	414
Reducera strömförbrukning (Snabbviloläge).....	415
Aktivera snabbviloläge.....	415
Konfigurera Snabbviloläge.....	416
Inställningar för Återställ/Klocka/Språk/Annat.....	417
Återställa standardinställningar (Återställ/initiera inställningar).....	417
Ställa in kamerans klocka (🕒 Inställningar).....	418
Välja ett språk (🌐).....	419
Kalibrera vattenpasset (Nivåjustering).....	420
Bildbehandlingskontroll (Pixelmapping).....	421
Visa Firmware-version (Firmware-version).....	422
Visa certifieringar (Certifiering).....	423
Ansluta kameran till externa enheter.....	424
Ansluta till externa enheter.....	424
Försiktighetsåtgärder vid användning av Wi-Fi och Bluetooth ®.....	425
Inaktivera kamerans trådlösa kommunikation (Flygplansläge).....	426
Ansluta kameran till en smartphone.....	427
Ansluta till smartphones.....	427
Para kameran och smartphone (Wi-Fi-anslutning).....	428
Standby-inställning för trådlös anslutning för när kameran är På (Bluetooth).....	430
Trådlösa inställningar för när kameran är avstängd (Vänteläge vid avst.).....	431
"Välj".....	431
Föra över bilder till en smartphone.....	433
Laddar upp bilder automatiskt när kameran är avstängd.....	434
Fjärrfotografera med en smartphone (Realtidsbild).....	435
Fjärrfotografera med en smartphone (Fjärrutlösare).....	436
Lägga till positionsinformation till bilder.....	437
Återställa anslutningsinställningar för din smartphone (Återställ 📶-inställningar).....	438
Ändra lösenord (🔒 Lösenord för anslutning).....	439
Ansluta till datorer via Wi-Fi.....	440
Installera programvara.....	440

Parkoppla datorn med kameran (ny länk)	441
Justera Wi-Fi-inställningar (Wi-Fi-anslutning)	443
Aktivera Wi-Fi på kameran	444
Ansluta via WPS (Anslut via WPS)	444
Ansluta manuellt (Anslut manuellt)	446
Välja ett nätverk från en lista (Ansluta från (())-lista)	449
Visa MAC-adressen/Återställa Wi-Fi-inställningar för PC-anslutning (Inställningar för Wi-Fi PC)	450
Ladda upp bilder när de tas	451
Avsluta anslutningen	453
Avsluta nuvarande anslutning	453
Inaktivera Wi-Fi/ Bluetooth ®	454
Använda fjärrkontrollen	455
Namn på delar	455
Anslutning	456
Kabelanslutning	456
Trådlös anslutning	457
Ta bort parning	458
Ta bilder via fjärrkontrollen	459
Indikator för dataöverföring på fjärrkontrollen	460
Fjärrkontrollens MAC-adress	461
Säkerhetsföreskrifter vid användning av fjärrkontrollen	462
Ansluta till datorer via USB	463
Installera programvara	463
Ladda upp bilder när de tas ( RAW/Control)	464
Ansluta kameran för höghastighets-RAW-behandling ( RAW/Control)	466
Kopiera bilder till datorn (Lagra/MTP)	467
Använda kameran som en webbkamera (webbkamera)	468
Strömförsörja kameran via USB (USB PD)	470
Ansluta till TV:ar eller externa skärmar via HDMI	471
Ansluta kameran till TV-apparater eller externa skärmar (HDMI)	471
Visa bilder på en TV (HDMI)	472
Ansluta kameran till en TV	472

Varningar	473
Information om damm- och vattentålighet	473
Försiktighetsåtgärder	473
Underhåll	473
Batterier	474
Använda USB-nätadaptern utomlands	475
Information	476
Utbytbara objektiv	476
Kombinationer av objektiv och kamera	476
Objektiv med MF-koppling	477
Monitor när du använder ett objektiv utrustat med DEFINIERA/HÄMTA-funktionen	478
Valfria tillbehör	479
Använda laddaren (BCX-1)	479
HLD-10 Batterigrepp	480
Information om användning av denna produkt	482
Särskilt avsedda externa blixtenheter	482
Fotografering med trådlöst fjärrstyrd blyxt	483
Andra externa blixtenheter	487
Huvudsakliga tillbehör	488
Tillbehör	490
Rengöra och förvara kameran	495
Rengöring av kameran	495
Lagring	495
Inspektera och rengöra bildsensorn	496
Pixelmapping - Kontrollera bildbehandlingsfunktionerna	496
Tips om fotografering och information	497
Kameran startar inte även om ett batteri är laddat	497
En dialogruta visas där du uppmanas att välja språk	497
Det tas ingen bild när avtryckaren trycks ner	497
Antalet AF-markeringar reduceras	498
Datumet och tiden har inte ställts in	499
Inställda funktioner återställs till sina standardinställningar	499

Bilderna ser "urtvättade" ut.	499
Ljusa prickar syns på motivet på fotot som tagits.	499
Funktioner som kan ställas in från menyer.	500
Funktioner som inte kan ställas in från superkontrollpanelen.	500
Motivet ser förvrängt ut.	500
Det syns streck på fotografierna.	500
Endast motivet visas och ingen information.	501
Fokusläge kan inte ändras från MF (Manuellt fokus).	501
Ingenting visas på monitorn.	501
Felmeddelanden.	502
Specifikationer.	506
Kamera.	506
Litiumjonbatteri.	510
USB-nätadapter.	510
Standardinställningar.	512
Standardinställningar.	512
Superkontroll-/LV-superkontrollpanelen.	513
📷 ₁ -flik.	518
📷 ₂ -flik.	526
AF-flik.	531
🔊-flik.	537
▶-flik.	541
⚙️-flik.	543
🗑️-flik.	551
Minneskortskapacitet.	555
Minneskortskapacitet: Bilder.	555
Minneskortskapacitet: Filmer.	558
SÄKERHETSFÖRESKRIFTER.	560
SÄKERHETSFÖRESKRIFTER.	560
Allmänna föreskrifter.	560
⚠️ VARNING.	561
⚠️ FÖRSIKTIGT.	563

⚠ NOTERA	564
Varumärken	567
Tillägg/modifieringar vid uppdatering av fast programvara	568
Tillägg/modifieringar vid uppdatering av fast programvara 1.1	568
Ställa in smarttelefonens anslutningssäkerhet (☑ Säkerhet för anslutn.)	568
Standardinställningar	569

Introduktion

Innan du börjar

Läs och följ säkerhetsföreskrifterna

Läs "SÄKERHETSFÖRESKRIFTER" (P.560) i sin helhet innan kameran används för att förhindra felaktig funktion som kan leda till brand, materiella skador eller skador på dig eller andra personer.

Innan du börjar använda din nya kamera bör du läsa igenom den här bruksanvisningen noga för att få det mesta möjliga ut av din kamera under så lång tid som möjligt. Förvara alltid handboken på ett säkert ställe när den har lästs.

Vårt företag kommer inte hållas ansvariga för brott mot lokala regler som uppstår vid användandet av denna produkt utanför det land eller den region där den köptes.

Trådlöst LAN och Bluetooth®

Kameran har inbyggt trådlöst nätverk och **Bluetooth®**. Användning av dessa funktioner utanför inköpslandet eller inköpsregionen kan bryta mot lokala regler rörande trådlös kommunikation; se till att kontrollera med lokala myndigheter innan användning. Vårt företag övertar inget ansvar om användaren inte följer lokala lagar och föreskrifter.

Slå av trådlöst nätverk och **Bluetooth®**-funktioner på platser där de inte får användas.  "Inaktivera kamerans trådlösa kommunikation (Flygplansläge)" (P.426)

Användarregistrering

Se till att registrera ditt inköp. Besök vår webbplats för information om hur du registrerar dina produkter.

Installera programvara/appar

OM Capture

Använd "OM Capture" för att automatiskt ladda ner och visa bilder när de tas eller fjärrstyra kameran. För mer information om hur man laddar ner programvaran, besök vår webbplats. Se till att du har kamerans serienummer redo när du laddar ner programvaran.

OM Workspace

Detta program används för att ladda ner och visa bilder och filmer inspelade med kameran. Den kan också användas för att uppdatera kamerans firmware. Programvaran kan laddas ner från vår webbplats. Se till att du har kamerans serienummer redo när du laddar ner programvaran.

OM Image Share



Ladda ner bilder markerade för delning till din smartphone. Du kan även fjärrstyra kameran och ta bilder från en smartphone. Besök vår hemsida för information om applikationen.



Om denna bruksanvisning

Hur du hittar det du letar efter

Du kan använda följande metoder för att hitta vad du vill veta i denna bruksanvisning.

Sökmetod	Var du ska titta
Sök utifrån vad du vill göra	 "Innehållsförteckning"
Sök utifrån namn på knappar och delar i kameran	 "Namn på delar" (P.24)
Sök utifrån menyer och termer som visas på monitorn	 "Standardinställningar" (P.512)

Hur man läser denna bruksanvisning

Fotograferingslägen som stöds för varje funktion

I den här bruksanvisningen listas de fotograferingslägen där varje fotograferingsfunktion kan användas överst i funktionsbeskrivningen. Svart indikerar fotograferingslägen som stöds, medan grått indikerar fotograferingslägen som inte stöds.

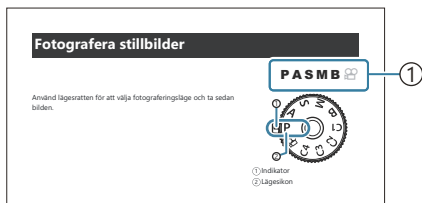

① Fotograferingslägen som stöds

Konfigurera funktioner



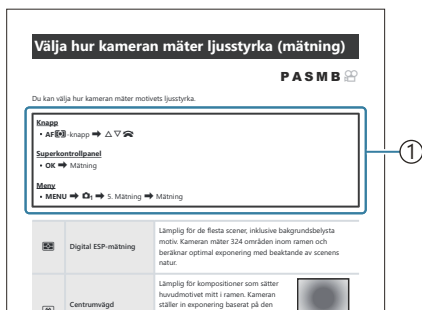





I denna manual beskrivs konfigurationsmetoden för varje funktion i början av funktionsbeskrivningen. Se ["Hur man använder menyerna" \(P98\)](#) och ["Hur man ändrar fotograferingsinställningarna" \(P84\)](#) för detaljer.



① Metod

Symboler i denna bruksanvisning

Symbolerna nedan används i den här bruksanvisningen.

	Indikerar en funktion som utförs genom att trycka på knapparna (upp, ner, vänster och höger) på respektive pilknapp (d).
	Indikerar en funktion som utförs med den främre kontrollratten (a).
	Indikerar en funktion som utförs med den bakre kontrollratten (b).
	Indikerar en hantering som utförs genom att ett finger placeras lätt på flervalsväljaren (c) och trycks i önskad riktning.
	Indikerar en hantering som utförs genom att trycka på mitten av flervalsväljaren (c) som en knapp.
	Försiktighetsåtgärder och begränsningar.
	Tips och annan praktisk information som rör användningen av kameran.
	Hänvisningar till andra sidor i denna bruksanvisning.

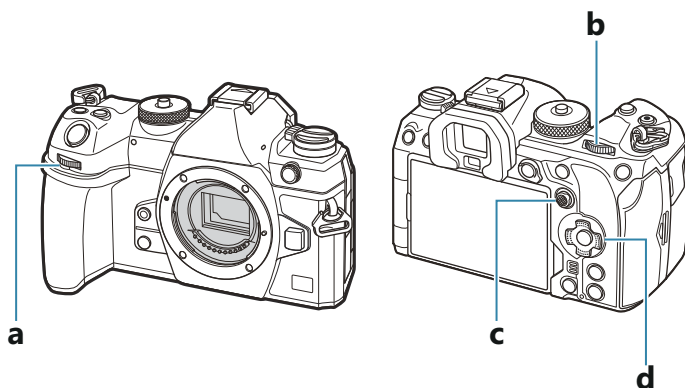

Skärmbilderna i den här bruksanvisningen

Kamerans monitor visar superkontrollpanelen (P.90) som standard. Skärmbilderna i den här bruksanvisningen visar däremot realtidsbildvisningen.

Se "Växla mellan skärmarna" (P.47) för att lära dig hur du visar fotograferingsdisplayen på monitorn.

Namn på delar

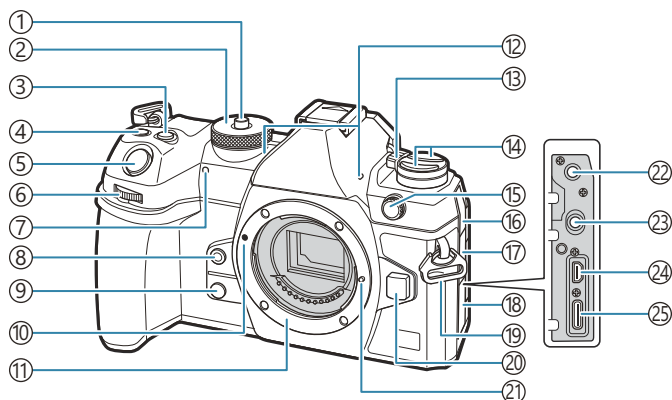

- ① Lås lägesratt (P.51)
- ② Lägesratt (P.51)
- ③  (Exponeringskompensation)-knapp (P.58, P.61, P.63, P.67, P.153)
- ④  (Film)/ (Högupplösningsbild)/ (val) knapp (P.79/P.240/P.315)
- ⑤ Avtryckare (P.51)
- ⑥ Främre hjul (P.58, P.61, P.63, P.65, P.98, P.295, P.329), P.349, P.352)
- ⑦ Självutlösarlampa/AF Belysning (P.191/P.136)
- ⑧  (Snabbval vitbalans)-knapp (P.232)
- ⑨  (Förhandsgranska)-knapp (P.362)
- ⑩ Markering för fastsättning av objektiv (P.36)
- ⑪ Fattning (Ta bort kamerahuslocket innan du monterar objektiv.)
- ⑫ Stereomikrofon (P.282, P.319)
- ⑬ **ON/OFF**-spak (P.39)
- ⑭  knapp (P.360)
- AF**  knapp (AF/Mätmetod) (P.160)
-    knapp (sekvensfotografering/fotografering med självutlösare (P.180, P.191)
- ⑮ Extern blyttterminal (P.177)
- ⑯ Lock till mikrofonuttag
- ⑰ Lock för hörlursuttag (P.284)
- ⑱ Kontaktdydd
- ⑲ Ögla för rem (P.27)
- ⑳ Knapp för att lossa objektiv (P.37)
- ㉑ Pinne som håller objektiv på plats
- ㉒ Mikrofonuttag (ø3,5 mm stereo-miniuttag för mikrofoner från tredje part) (P.282)
- ㉓ Hörlursuttag (ø3,5 mm stereo-miniuttag för mikrofoner från tredje part) (P.284)
- ㉔ HDMI-kontakt (typ D) (P.286, P.472)
- ㉕ USB-anslutning /(typ C) (P.30, P.32, P.464, P.466, P.467, P.468, P.470)

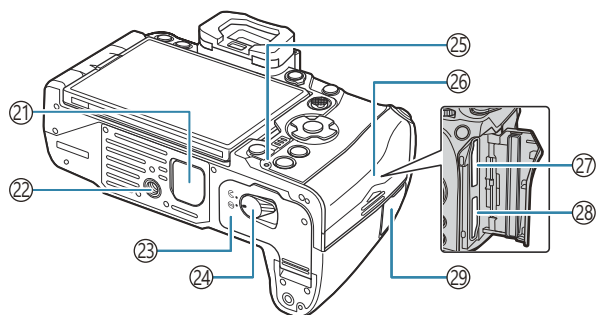
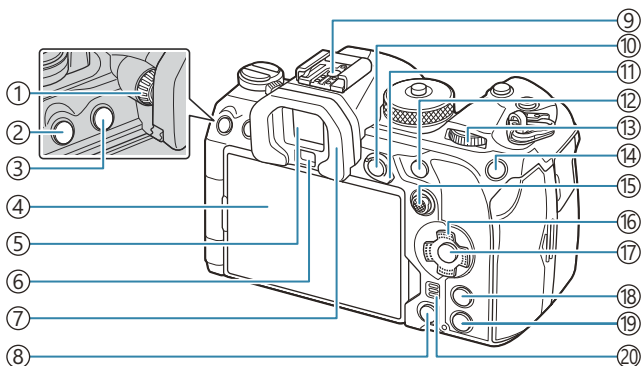

- ① Ratt för diopterjustering (P.47)
- ② **MENU**-knapp (P.98)
- ③ **LV** (LV)-knapp (P.47)
- ④ Monitor (pekskärm) (P.44, P.47, P.54, P.144, P.300)
- ⑤ Sökare (P.47, P.370)
- ⑥ Ögonsensor
- ⑦ Ögonmussla (P.488)
- ⑧ **⏪**-knapp (Radera) (P.307)
- ⑨ Blixtsko (P.177, P.487)
- ⑩ **AE-L/AF-ON**-knapp (Skydda) (P.161/P.304)
- ⑪ **Fn**-spak (P.58, P.61, P.63, P.65, P.354)
- ⑫ **AF-ON**-knapp (P.117, P.118)
- ⑬ Bakre hjul (P.58, P.61, P.63, P.65, P.98, P.295, P.329), P.349, P.352)
- ⑭ **ISO / ★** (Betyg)-knapp (P.167 / P.313)
- ⑮ Flervalväljare (P.106, P.353)
- ⑯ Pilknappar (P.295)
- ⑰ **OK**-knapp (P.98, P.90, P.295)
- ⑱ **INFO**-knapp (P.49, P.100, P.294)
- ⑲ **⏮** (uppspelning) knapp (P.295)
- ⑳ Högtalare
- ㉑ Lucka till batterigrepp (PBH) (P.480)
- ㉒ Stativfäste
- ㉓ Lucka till batterikammaren. (P.28)
- ㉔ Lås till batterikammaren (P.28)
- ㉕ Batteriladdningslampa (P.30)
- ㉖ Lucka till kortfack (P.33)
- ㉗ Kortplats 1 (P.33)
- ㉘ Kortplats 2 (P.33)
- ㉙ Lock till fjärrkontrollkabel (fjärrkontrollkabel) (P.456)

Förberedelse

Packa upp kartongens innehåll

Vid köpet innehåller förpackningen kameran och följande tillbehör. Kontakta återförsäljaren om något saknas eller är skadat.

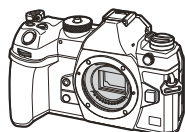

Kamera



Kamerahuslock ¹



EP-18 ögonmussla ¹

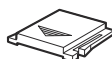

Skydd till blytsko ¹



Rem

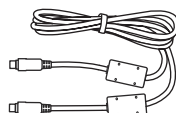

CB-USB13 USB-kabel

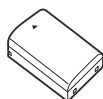

BLX-1 uppladdningsbart litium-jonbatteri

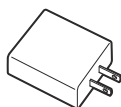

USB-nätadapter F-7AC



Grundläggande manual

Garantikort

¹ Kamerahuslocket, ögonmusslan och skyddet till blytskon levereras monterade på eller isatta i kameran.

⚠ Batteriet är inte helt laddat när det köps. Ladda batteriet före användning (P.30).

⚠ Innehållet kan variera beroende på var produkten har köpts.

Fästa remmen

1. Ta bort remmens ände från fästöglan och lossa kameraremmen enligt bilden innan den fästs.

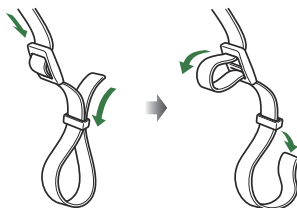

2. För in remmens ände genom remöglan och tillbaka genom fästöglan.

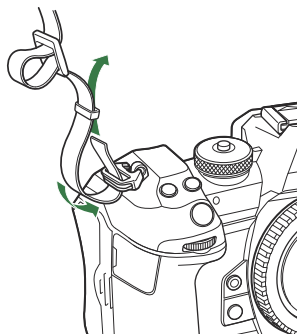

3. För in remmens ände genom spännet och dra åt enligt bilden.

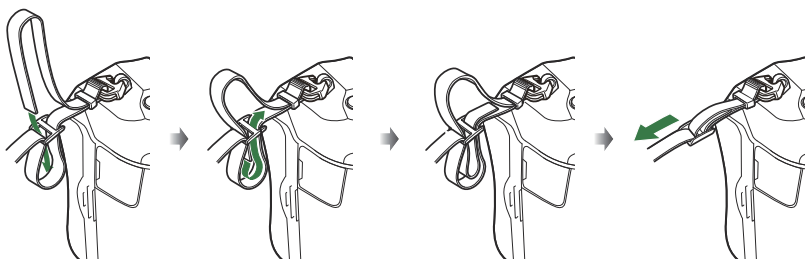

- Fäst den andra änden av remmen i den andra öglan.
- Dra sedan åt remmen ordentligt så att den inte lossnar.

Stoppa in och ta bort batteriet

Sätta i batteriet

- 1.** Kontrollera att **ON/OFF**-spaken är i läge **OFF**.

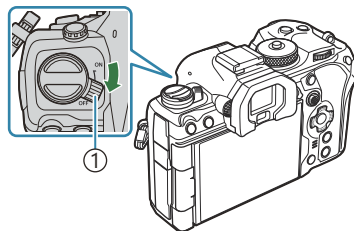

① ON/OFF-spak

- 2.** Öppna batterifackets lucka.

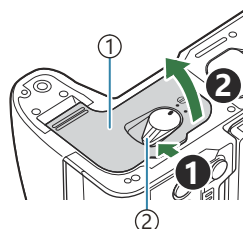

① Batterilucka
② Låsknapp för batterikammare

- 3.** Sätt i batteriet.
- Använd endast BLX-1-batterier ([P26](#), [P510](#)).

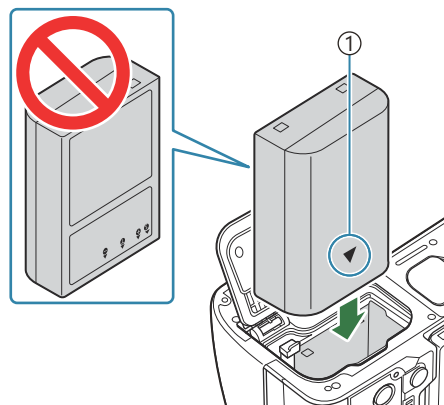

① Riktningssmarkering

4. Stäng batteriluckan.

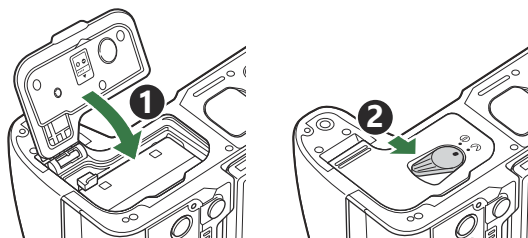

⚠ Kontrollera att batteriluckan är stängd innan du använder kameran.

- ☞ Det är bra att ha ett reservbatteri om batteriet i kameran tar slut när man fotograferar länge.
- ☞ Se även "[Batterier](#)" (P.474).

Ta ur batteriet

Stäng av kameran innan du öppnar eller stänger batteriluckan. För att ta bort batteriet, skjuter du först batterilåsknappen i pilens riktning och tar därefter bort det.

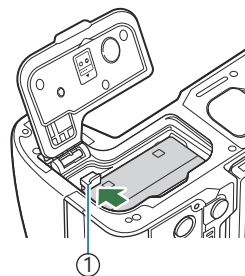

① Batterilåsknapp

- ⚠ Kontakta en auktoriserad återförsäljare eller servicecenter om du inte kan ta bort batteriet. Använd inte kraft.
- ⚠ Ta aldrig ut batterier eller minneskort medan minneskortets aktivitetsindikator ([P.44](#)) visas.

Ladda batteriet med USB-nätadaptern

⚠ Batteriet är inte helt laddat när det köps. Ladda batteriet före användning.

1. Kontrollera att batteriet sitter i kameran och anslut USB-kabeln och USB-nätadaptern.

- När du ansluter USB-kabeln kan du använda ett valfritt kabelskydd och kabelklämma för att förhindra skador på kontakterna och fränkoppling. 🖱️ "[Kabelklämma \(CC-1\)/Kabelskydd \(CP-2\)](#)" (P.488)

⚠ Använd inget annat än den USB-kabel (CB-USB13) som medföljer kameran eller som säljs separat.

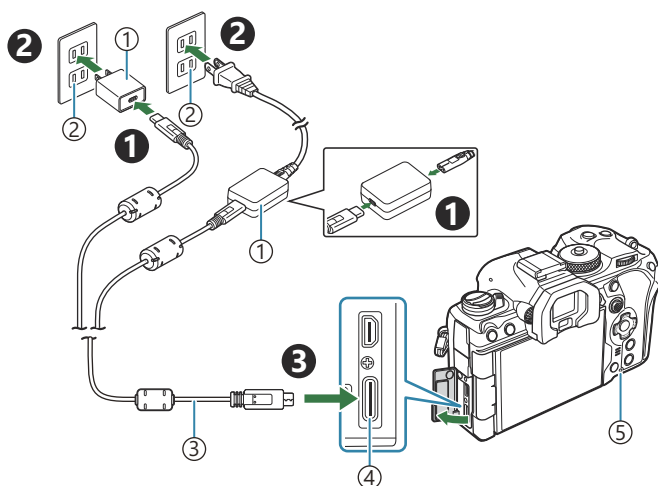

① USB-AC-adapter

② Eluttag

③ USB-kabel (medföljer)

④ USB-kontakt

⑤ Batteriladdningslampan

- Batteriladdningslampan lyser under laddning. Laddning med kameran avstängd tar ungefär 2 timmar och 30 minuter. Lampan släcks i takt med att batterierna laddas upp. Ta ut USB-kabeln ur kameran.

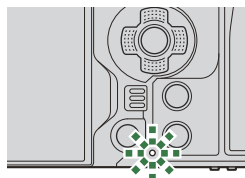

⚠ Om ett laddningsfel uppstår blinkar batteriladdningslampan. Koppla bort USB-kabeln och anslut den på nytt.

- ⚡ Batteriet laddas oavsett om kameran är påslagen eller avstängd.
Laddningstiden blir längre om kameran är påslagen.
- ⚡ Laddningen avbryts när batteriets temperatur är för hög. Den återupptas när batteriets temperatur sjunker.
- ⚡ En laddare (BCX-1: säljs separat) kan användas för att ladda batteriet ([P.479](#)).
- ⚡ När batteriet laddas vid höga omgivningstemperaturer kan det av säkerhetsskäl ta längre tid att ladda, eller så når batteriet inte full laddning.

ⓘ **USB-AC-adaptorn**

Se till att koppla ur USB-AC-adaptorn vid rengöring. Att lämna USB-AC-adaptorn inkopplad under rengöring kan orsaka skada eller elektrisk stöt.

Ladda batteriet med en USB-enhet

Batteriet som sitter i kameran laddas när kameran är ansluten till en USB PD-kompatibel USB-enhet via en USB-kabel.

Laddning via USB

1. Kontrollera att **ON/OFF**-spaken är i läge **OFF**.

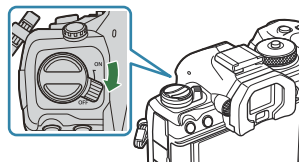

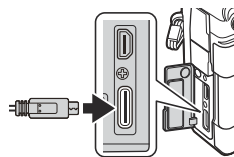

2. Anslut kameran till USB-enheten med en USB-kabel.

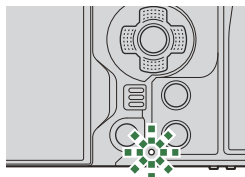

- När du ansluter USB-kabeln kan du använda ett valfritt kabelskydd och kabelklämma för att förhindra skador på kontakterna och frångkoppling.  "[Kabelklämma \(CC-1\)/Kabelskydd \(CP-2\)](#)" (P.488)
- Batteriladdningslampan lyser under laddning. Laddningstiderna beror på USB-enhetens utteffekt. Lampan släcks i takt med att batterierna laddas upp.



-  Om ett laddningsfel uppstår blinkar batteriladdningslampan. Koppla bort USB-kabeln och anslut den på nytt.
-  Strömmatningen upphör när batteriet är laddat. Koppla bort USB-kabeln och anslut den på nytt för att återuppta laddningen.
-  Kameran kan strömförsörjas via mobila batterier eller liknande enheter anslutna via USB. Se "[Strömförsörja kameran via USB \(USB PD\)](#)" (P.470) för detaljer.

Stoppa in och ta bort kortet

Sätta i kortet

I denna bruksanvisning kallas alla lagringsenheter för »kort». Följande typer av SD-minneskort (finns att köpa) kan användas med denna kamera: SD, SDHC och SDXC.

Korten måste formateras med den här kameran före första användningen eller efter att den har använts med andra kameror eller datorer.  [Formatera kortet \(Kortformatering\)" \(P390\)](#)

Kameran är försedd med två kortplatser.

1. Kontrollera att **ON/OFF**-spaken är i läge **OFF**.

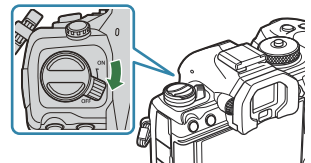

2. Öppna kortfackets lucka.

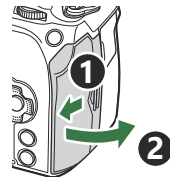

3. Sätt i kortet.

- Skjut in kortet tills det sitter i rätt läge.

 För inte in ett skadat eller deformerat kort med kraft. Om du gör det kan kortfacket skadas.

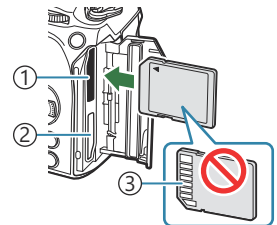

- ① Kortplats 1
- ② Kortplats 2
- ③ Kontaktområde

4. Stäng kortfackets lucka.

- Stäng luckan ordentligt tills du hör ett klick.

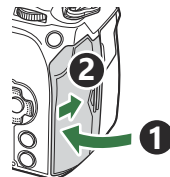

Ta ut kortet

Tryck på kortet för att mata ut det. Dra ut kortet.

- ⚠ Ta aldrig ut batterier eller minneskort medan minneskortets aktivitetsindikator (P.44) visas.



Använda två minneskort

Om två minneskort är isatta kan man välja hur varje kort ska användas utifrån behov. ”Ställa in kortet för att spela in till (Inställningar för kortplats/ Inställningar för kortplats)” (P.391)

- Spela in endast på ett valt kort
- Spela in på ett valt kort tills det är fullt och spela därefter in på det andra kortet
- Spela in bilder av olika storlek eller komprimeringsförhållanden på olika kort
- Spela in kopior av varje bild på båda korten

Kompatibla kort

I denna bruksanvisning kallas alla lagringsenheter för »kort».

Följande typer av SD-minneskort (finns att köpa) kan användas med denna kamera: SD, SDHC och SDXC. Besök vår webbplats för den senaste informationen.



Skrivskyddsknapp på SD-kort

På SD-kortet finns en skrivskyddsknapp. Om knappen sätts på "LÅST" hindrar det att data skrivs till kortet. För tillbaka knappen till upplåst läge för att aktivera skrivningen.



- ⚠ Använd ett SD-kort som stödjer en SD-hastighetsklass på 10 eller mer när du spelar in filmer.
- ⚠ Ett UHS-II- eller UHS-I-kort mer UHS-hastighetsklass på 3 eller bättre krävs när:
 - [4K] eller [C4K] är vald för Videoupplösning i []
 - [A-I] (Alla-Intra) är vald för rörelsekompensation []
- 🗑 Data på kortet raderas inte helt även när kortet formateras eller när data raderas. Förstör kortet när du kasserar det så att ingen kan få tag i din personliga information.

🔒 Tillgången till vissa uppspelningsfunktioner och liknande kan vara begränsad när skrivskyddsknappen är i "LÅST" position.

Montera och ta bort objektiv

Fästa ett objektiv på kameran

Se "Utbytbara objektiv" (P476) för information om kompatibla objektiv.

1. Kontrollera att **ON/OFF**-spaken är i läge **OFF**.

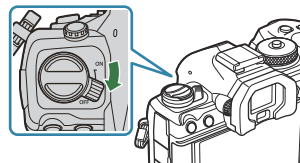

2. Ta av kamerahuslocket från kameran och det bakre objektivlocket från objektivet.

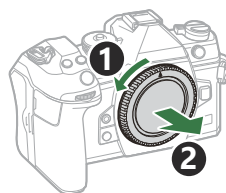
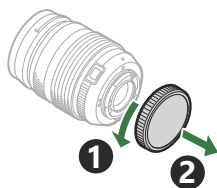

3. Rikta den röda fastsättningsmarkeringen för objektivet som sitter på kameran mot den röda markeringen på objektivet och sätt sedan in objektivet i kameran.

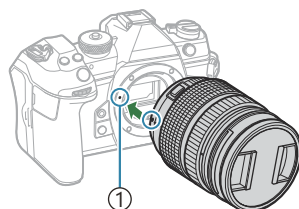

① Markering för fastsättning av objektiv

4. Roterat objektivet medurs tills det hörs ett klick.

- ⓘ Tryck inte på objektivfrigöringsknappen.
- ⓘ Vidrör inte några invändiga delar av kameran.

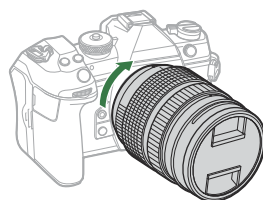

5. Ta bort det främre objektivlocket.

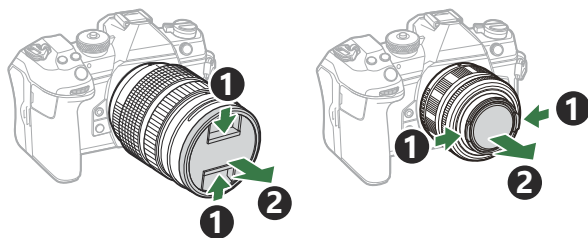

Ta av objektiv

1. Kontrollera att **ON/OFF**-spaken är i läge **OFF**.

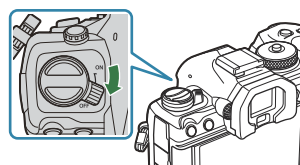

2. Håll i knappen för att lossa objektivet och rotera objektivet enligt bilden.

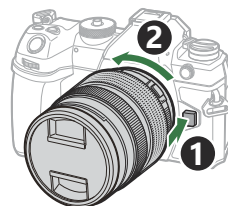

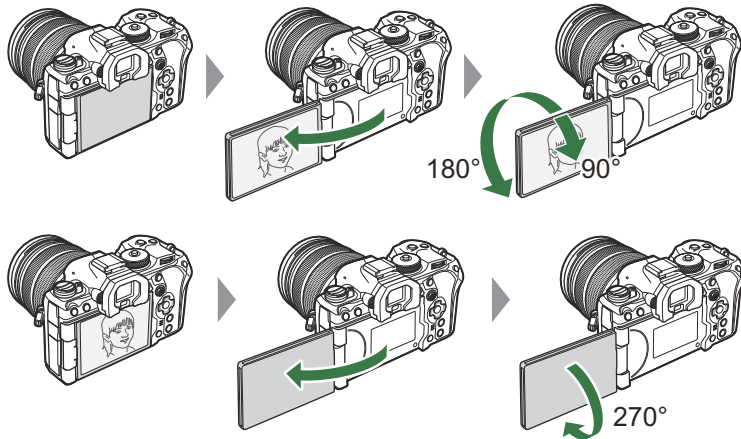

Använda monitorn

Rotera monitorn så att det blir lättare att se den. Monitorns vinkel kan justeras utifrån förhållandena vid fotograferingstidpunkten.



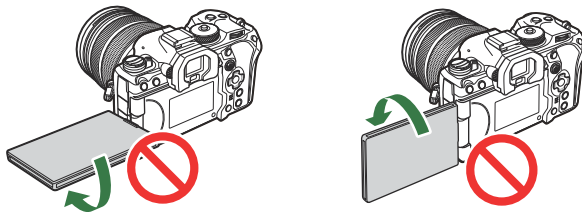



- Rotera monitorn försiktigt inom dess rörelseområde. Att försöka rotera monitorn längre än inom de gränser som visas nedan kan leda till att kontakterna skadas.



- Kameran kan ställas in på att visa en spegelbild av bilden genom objektivet eller automatiskt zooma ut motorzoomobjektiv så långt det går när monitorn roteras för självporträtt.  "Selfie-assist (Selfie-assist)" (P.369)

Viloläge

Om inga reglage används under en viss inställd period slutar kameran automatiskt att arbeta för att spara batteri. Detta kallas "viloläge".

- När kameran går in i viloläge stängs monitorn av och kameran slutar arbeta. Om man trycker på slutaren eller knappen  väcks kameran igen.
 - Om inga funktioner används under en viss inställd tid efter att kameran har gått in i viloläge stängs kameran av automatiskt. Kameran kan återaktiveras igen genom att starta den på nytt.
- ⓘ Kameran kan behöva extra tid för att återgå från viloläge när **[På]** (aktiverad) är vald för **[ Inställningar] > [Vänteläge vid avst.].**  ["Trådlösa inställningar för när kameran är avstängd \(Vänteläge vid avst.\)" \(P.431\)](#)
- 🔧 Hur lång tid det dröjer innan kameran går in i viloläge eller stängs av automatiskt kan väljas i menyn.  ["Ställa in alternativ för viloläge \(ström-spar\) \(Viloläge\)" \(P.413\)](#), ["Ställa in inställningar för Automatisk avstängning \(Auto avstängning\)" \(P.414\)](#)

Uppstartsställning

Utför den första inställningen genom att välja språk och ställa in kamerans klocka när du har startat kameran för första gången.

- 🕒 Filnamnet lagras tillsammans med informationen om datum och tid. Se till att ställa in rätt datum och tid innan kameran används. Vissa funktioner kan inte användas om datum och tid inte har ställts in.

1. Tryck på **OK**-knappen när den första dialogrutan för inställning visas för att be dig att välja språk.



2. Markera önskat språk genom att använda den främre eller bakre ratten eller knapparna Δ ∇ \triangleleft \triangleright .



3. Tryck på **OK**-knappen när önskat språk är markerat.



- Om du trycker på avtryckaren innan du trycker på **OK**-knappen går kameran tillbaka till fotograferingsläge och inget språk väljs. Du kan utföra startinställningarna genom att stänga av och sätta på kameran igen för att visa dialogrutan för startinställningarna och upprepa processen från steg 1.

- 🔊 Språket kan ändras när som helst från menyn. 🗣️ "Vad du ska göra om du inte kan läsa av displayen" (P43)

4. Ställ in datum, tid och datumformat.

- Använd ◀▶-knapparna för att markera alternativ.
- Använd △ ▽-knapparna för att ändra det markerade alternativet.
- Tiden visas i 24-timmarsformat.

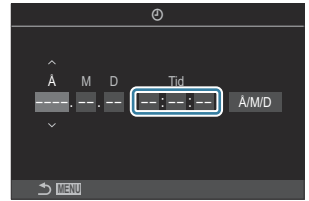

☞ Klockan kan ställas in när som helst från menyn. ☞ "Ställa in kamerans klocka (🕒 Inställningar)" (P.418)

5. Tryck på **OK**-knappen.

6. Markera en tidszon med knapparna △ ▽ och tryck på **OK**-knappen.

- Tryck på **INFO**-knappen för att aktivera eller inaktivera sommartid.

7. Tryck **OK** för att spara ändringarna och lämna.

☞ Information om datum och tid lagras på kortet tillsammans med bilderna.

☞ Om batteriet tas ut ur kameran och kameran inte används på ett tag kan datum och tid återställas.

Om detta händer ställer du in datum och tid med hjälp av menyn. ☞ "Ställa in kamerans klocka (🕒 Inställningar)" (P.418)

☞ Du kan också behöva justera bildfrekvensen innan du spelar in filmer. ☞ "Ställa in kvaliteten på bilder och filmer (📷 ⏏/📺 ⏏)" (P.212)

Vad ska du göra om du inte kan läsa displayen

Om tecken eller ord på andra språk som du inte känner igen visas på displayen kan det vara så att du inte har valt det språk du tänkte. Följ nedan steg för att välja ett annat språk.

1. Tryck på **MENU**-knappen för att visa menyerna.

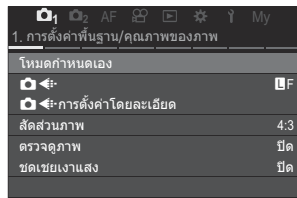
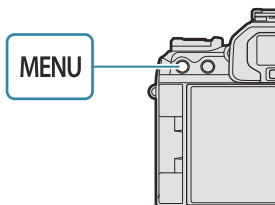

2. Markera **↵**-fliken (inställning) med den främre ratten.

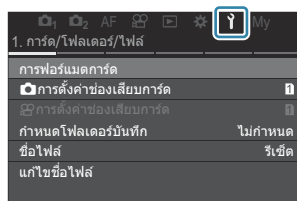

3. Välj en skärm där **☺☹** visas med hjälp av **<>**-knapparna eller den bakre ratten.

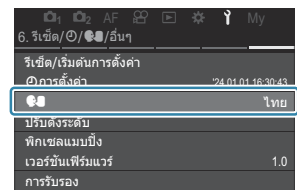
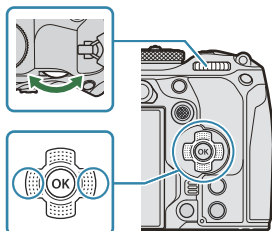

4. Markera **☺☹** med **△▽**-knapparna och tryck **OK**-knappen.

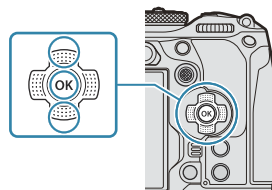

5. Markera önskat språk med **△▽<>**-knapparna och tryck på **OK**-knappen.



Fotografering

Information visas vid fotografering

☞ För information om superkontrollpanelen, som visas på monitorn som standard, se "Inställningar tillgängliga på Superkontrollpanelen/LV-superkontrollpanelen" (P.94).

Monitorvisning vid stillbildsfotografering

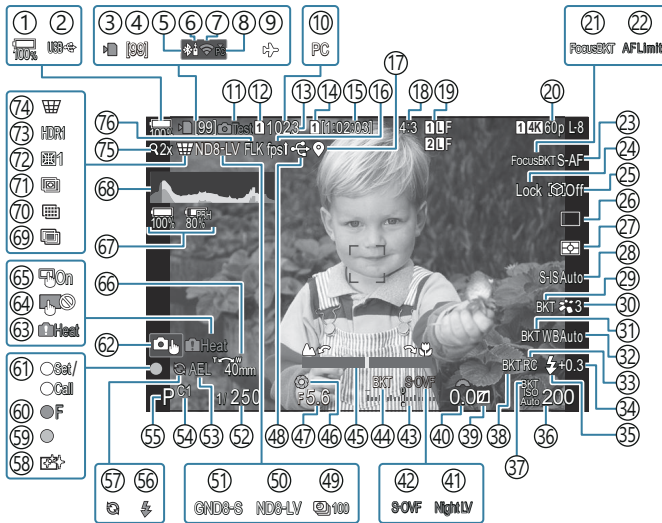

Monitorvisning vid filmvisningsläge

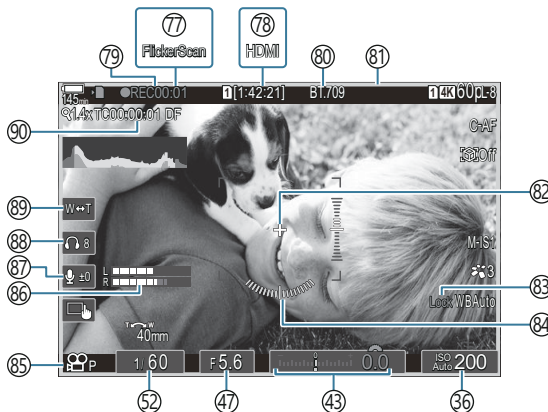

- ① Batterinivå (P.39)
- ② USB PD (P.470)
- ③ Kortets skrivindikator (P.29 P.34)
- ④ Maximalt antal kontinuerliga bilder (P.193)
- ⑤ Aktiv **Bluetooth**[®]-anslutning (P.430, P.457)
- ⑥ Fjärrkontroll (P.457)
- ⑦ Trådlös LAN-anslutning (P.428, P.443)
- ⑧ Aktiv anslutning till dator (Wi-Fi) (P.443)
- ⑨ Flygplansläge (P.426)
- ⑩ Aktiv anslutning till dator (USB)¹ (P.464, P.466, P.467, P.468)
- ⑪ Testbild (P.337)
- ⑫  Spara inställningar (P.392)
- ⑬ Antal stillbilder som går att lagra (P.555)
- ⑭  Spara plats (P.393)
- ⑮ Tillgänglig inspelningstid (P.558)
- ⑯ Bilder per sekund (P.366)
- ⑰ Platsinformation Bluetooth (P.437)
- ⑱ Höjd/bredd-förhållande (P.219)
- ⑲  Bildkvalitet (P.212)
- ⑳  Filmkvalitet (P.213)
- ㉑ Fokusgaffling (P.279)
- ㉒ AF-Begränsare (P.130)
- ㉓ AF Läge (P.101)
- ㉔ Lås val av motiv (P.122)
- ㉕ Motivigenkänning (P.121)
- ㉖ Bildtagning (Singel, sekvens, självutlösare, anti-skak, ljudlöst Läge, Pro Capture-fotografering) (P.191/P.198/P.199/P.201)
- ㉗ Mätmetod (P.160)
- ㉘ Bildstabilisator (P.205)
- ㉙ ART BKT (P.277)
- ㉚ Bildläge (P.221)
- ㉛ Vitbalans BKT (P.274)
- ㉜ Vitbalans (P.229)
- ㉝ RC-läge (P.186)
- ㉞ Justera blixteffekten " (P.185)
- ㉟ Blixtläge (P.180)
- ㊱ ISO-känslighet (P.167)
- ㊲ IS BKT (P.276)
- ㊳ FL BKT (P.275)
- ㊴ Högdager & Skuggkontroll (P.346)
- ㊵ Exponeringskompensationsvärde (P.153)
- ㊶  Nattseende (P.365)
- ㊷  LV-läge (P.364)
- ㊸ Exponeringskompensation (P.153)
- ㊹ AE BKT (P.272)
- ㊺ Fokusindikator (P.145)
- ㊻ Förhandsgranska (P.362)
- ㊼ Bländarvärde (P.58, P.61)
- ㊽ Aktiv USB-anslutning (P.464, P.466, P.467, P.468, P.470)
- ㊾ Intervallfotografering (P.261)
- ㊿ Live-ND-fotografering (P.244)
- 1 Live-GND-fotografering (P.247)
- 2 Slutarhastighet (P.58, P.63)
- 3 AE-lås (P.161)
- 4 Anpassat läge (P.74)
- 5 Fotograferingsläge (P.58)
- 6 Blixt (blinkar: laddning pågår, tänds: laddning klar) (P.176)
- 7 Pro Capture aktiv (P.201)
- 8 Dammreducering (P.496)
- 9 AF-indikering (P.51)
- 0  SH2 Bländarvarning (P.191)
- 1 DEFINIERA/HÄMTA-funktion (P.478)

- 62) Pekskärmskontroller (P.54)
- 63) Intern temperaturvarning (P.502)
- 64) Pekknappslås (P.337)
- 65) AF Område (P.144)
- 66) Zoomhanteringsriktning/Brännvidd
- 67) All batteriinformation (P.39, P.28)
- 68) Histogram (P.50)
- 69) Multiexponering (P.256)
- 70) Högupplösningsbild (P.240)
- 71) Focus stacking (P.251)
- 72) Fisheye-kompensation (P.267)
- 73) HDR (P.254)
- 74) Keystone-komp. (P.265)
- 75) Digital Telekonverter (P.260)
- 76) Anti-flimmer-tagning (P.204)
- 77) Flimmerskanning (P.158)
- 78)  HDMI-utmatning (P.286)
- 79) Inspelningstid (visas under inspelning) (P.79)
- 80)  View Assist (P.239)
- 81) Röd ram under inspelning (P.291)
- 82) Centermarkör (P.288)
- 83) Lås Vitbalans Auto (P.234)
- 84) Vattenpass (P.50)
- 85)  -läge (filmexponeringslägen) (P.80)
- 86) Mätare för ljudinspelning (P.83)
- 87) Ljudinspelningsnivå (P.83)
- 88) Hörlursvolym (P.83)
- 89) Elektronisk zoom (P.83)
- 90) Tidskod (P.285)

1 Visas endast om du är ansluten till OM Capture och datorn för närvarande är vald in i  RAW/**Control**]-menyn som enda destination för nya bilder (P.464).

Växla mellan skärmar

Kameran använder en ögonsensor för att automatisk växla mellan sökarens och monitorns displayer. På sökaren och monitorn (superkontrollpanel/realtidbild) visas även information om kamerainställningarna. Alternativ finns för att styra displayväxlingen och välja den information som visas.

Kamerans monitor visar superkontrollpanelen (P.90) som standard.

Rama in bilder i sökaren

Sökaren sätts på automatiskt när du för den till ögat. När sökaren tänds stängs monitorn av.

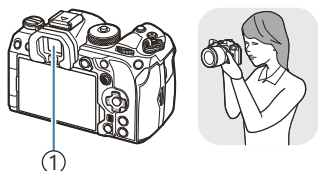

① Sökare



Rama in bilder på monitorn

Superkontrollpanelen visas på monitorn. Den ändras till realtidbild när du trycker på  (LV)-knappen.

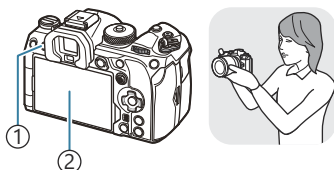

①  (LV)-knapp

② Monitor

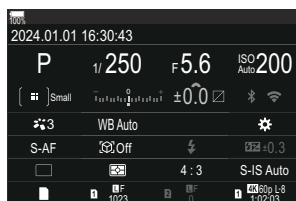

- Om sökaren inte är i fokus, rikta ögat mot sökaren och fokusera skärmen genom att rotera ratten för dioptrijustering.

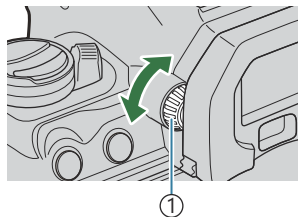

① Ratt för dioptrijustering

👁️ Det finns alternativ för displayväxling och sökarens display. 🖱️ ["Välja typ av visning i sökaren \(EVF-stil\)" \(P.370\)](#), ["Konfigurera ögonsensorn \(Inställningar för ögonsensor\)" \(P.405\)](#)

Ändring av informationsdisplayen

PASMB 

Du kan växla den information som visas på monitorn vid fotografering med knappen **INFO**.

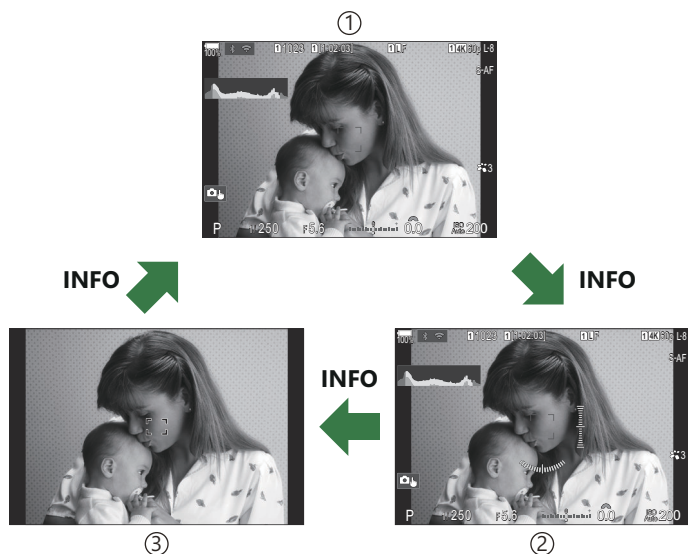
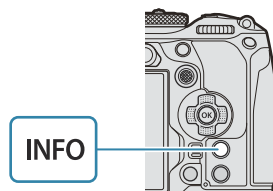

- ① Information 1
- ② Information 2 (endast för stillbildsfotograferingsläget)
- ③ Endast bild

🔧 Informationsdisplayskärmarna kan skiftas i någondera riktning genom att man roterar ratten samtidigt som man trycker ner **INFO**-knappen.

🔧 Den information som visas i stillbildsfotograferingsläget och den information som visas i film läget kan ställas in individuellt. 🖱️ ["Fotograferingsindikatorer \(📷 Infoinställningar/🎥 Infoinställningar\)"](#) (P.372)

🔧 Du kan välja om information ska visas när avtryckaren trycks ner halvvägs. 🖱️ ["Konfigurera skärmen för när avtryckaren trycks ner halvvägs \(Info med halv tryckning 📷\)"](#) (P.375)

Histogramskärm

Ett histogram kommer fram som visar distributionen av ljusstyrka i bilden. Den horisontella axeln anger ljusstyrkan och den vertikala axeln anger antalet pixlar för varje ljusstyrka i bilden. Områden ovanför den övre gränsen vid fotografering visas i rött, områden under den undre gränsen i blått och områden inom punktmätningensintervall i grönt. Du kan välja övre och undre gränser. 🖱️ ["Histogram exponeringsvarning \(Histogram inställningar\)" \(P.383\)](#)



- ① Fler
- ② Färre
- ③ Mörk
- ④ Ljus

Högdager och skuggor

Högdager och skuggor, som definierats enligt övre och undre gränserna för histogram, visas i rött och blått. Du kan välja övre och undre gränser. 🖱️ ["Histogram exponeringsvarning\(Histogram inställningar\)" \(P.383\)](#)

Visning av vattenpass

Kamerans orientering anges. "Lutningen" indikeras med den vertikala indikatorn och "horisontell" med den horisontella indikatorn.

- Vattenpasset är endast avsedd som vägledning.
- Kalibrera mätaren om du finner att den inte längre är i våg. 🖱️ ["Kalibrera vattenpasset \(Nivåjustering\)" \(P.420\)](#)

Fotografera stillbilder

PASMB 

Använd lägesratten för att välja fotograferingsläge och ta sedan bilden.

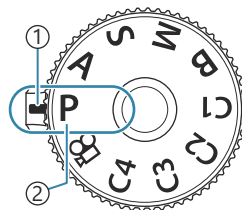

- ① Indikator
- ② Lägesikon

Typer av fotograferingslägen

För användning av de olika fotograferingslägena, se följande.

P	Program AE (P.58)
A	Bländarprioritet AE (P.61)
S	Bländarprioritet AE (P.63)
M	Manuell exponering (P.65)
B	Bulb/tid (P.68)
	Live-composit (P.71)
C1/C2/C3/C4	Anpassat (P.76)

 För information om -positionen på lägesratten, se "[Spela in filmer i filmläge \(!\[\]\(406dc88edf1e1e643cab23ef9544bee3_img.jpg\)](#))" ([P.79](#)).

1. Tryck på lägesrattlåset för att låsa upp det och rotera sedan för att ställa in läget du vill använda.

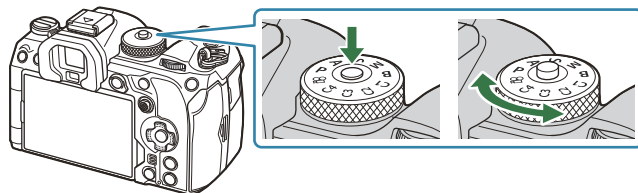

- När låset till lägesratten har tryckts ned låses lägesratten. Varje gång du trycker på låset till lägesratten växlar det mellan låst/olåst.

2. Komponera bilden.

- ⚠ Var försiktig så att dina fingrar eller kameraremmen inte stör objektivet eller AF Belysning.

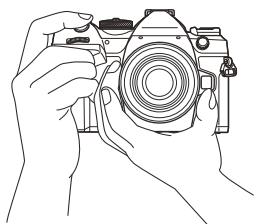

Landskapsposition

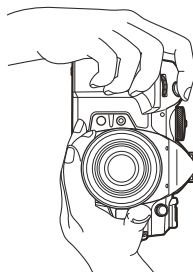

Porträttposition

3. Justera skärpan.

- Placera AF-ramen över ditt motiv.

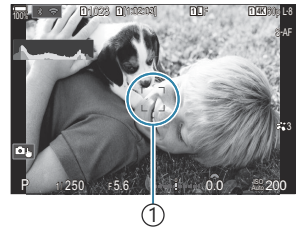

① AF-ram

- Tryck med lätt tryck ner avtryckaren till den första positionen (tryck ner avtryckaren halvvägs).
- AF-bekräftelsemarkeringen (●) visas och en grön ram (AF-mål) visas på fokuseringsplatsen.

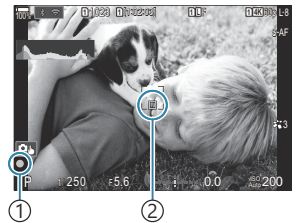

① AF-indikering

② AF-markering

☞ Du kan även ställa in skärpan genom att trycka på **AF-ON**-knappen (P.117).

⚠ Om kameran inte kan fokusera blinkar AF-indikeringen (P.498).

⚠ AF-ramen varierar med det alternativ som är valt för AF-målläget. Ändra området (P.107) och position (P.106) för AF-målet efter behov.

⚠ AF-ramen visas inte när [Alla] är vald för AF-område läge (P.107).

4. Släpp upp avtryckaren.

- Tryck ner avtryckaren helt.
- Kameran släpper avtryckaren och tar en bild.











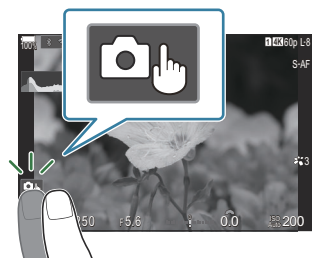



☞ Du kan fokusera och ta bilder med pekkontrollerna. 🖱️ "Fotografering med pekskärmfunktioner" (P.54)

Fotografering med pekskärmfunktioner

PASMB 

Du kan klicka på motivet för att ställa in skärpan och ta en bild.



	Tryck lätt på motivet för att ställa in skärpan och automatiskt ta bilden. Detta alternativ är inte tillgängligt i läge B (bulb), i läge  (film) eller när [ AF] eller [ AF MF] är vald för AF Läge (P.101).
	Fotografering med pekskärmshantering är inaktiverad.
	Tryck för att visa en AF-markering och fokusera på motivet i det valda området. Du kan använda pekskärmen för att välja fokusramens position och storlek. Fotografier kan tas genom att trycka på avtryckaren.
	När kameran upptäcker ett motiv, tryck på motivet för att låsa fast det som huvudmotiv att fokusera på. Tryck på  för att utlösa låset.  visas när [Motivigenkänning] är inställd på en annan inställning än [Av] (P.121). ⓘ Val av motiv är inte tillgängligt när [FHD 120/60pL-8] (inspelning av höghastighetsfilm) är vald för [ ] i läge  (film) (P.213).

- Tryck på en ikon för att byta inställningar.

- ⓘ Peka inte på skärmen med fingernaglarna eller andra vassa föremål.
- ⓘ Handskar eller monitorskydd kan påverka pekskärmens funktion.

Förhandsgranska motivet (📱)

1. Tryck lätt på motivet på skärmen.

- En AF-markering visas.
- Använd reglaget för att välja ramens storlek.

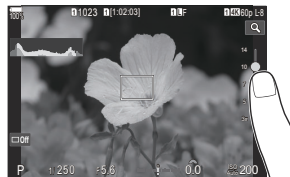

- Tryck på **Off** för att stänga av visningen av AF-mål.

2. Använd skjutreglaget för att justera storleken på AF-målet och tryck sedan på **Q** för att zooma in motivet i bildrutans läge.

- Använd fingret för att rulla visningen när bilden har zoomats in.

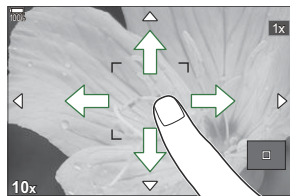

- Tryck på **Q** för att avbryta zoomvisningen.

⚠ I följande situationer är inte pekskärmfunktionerna tillgängliga.

- När knappar eller rattar används

👉 Du kan inaktivera pekpanelfunktionen. 👉 ["Inaktivera pekknappar \(Pekskärms-inställning\)" \(P.402\)](#)

Fotogranskning (Bildgranskning)

P A S M B 

Bilder visas direkt efter fotografering. Detta ger dig en chans att snabbgranska bilden. Du kan välja hur länge bilden ska visas eller inaktivera snabbgranskning helt och hållet.

För att avsluta bildgranskning och återuppta fotograferingen när du vill, tryck ner avtryckaren halvvägs.



0,3–20 sek	Välj hur länge bilder visas.
Av	Bildgranskning inaktiverad. Kameran fortsätter visa vyn genom objektivet efter tagning.
Auto 	Växla till visning efter fotografering. Du kan radera bilder och utföra andra visningsfunktioner.

1. Tryck på **MENU**-knappen för att visa menyerna.

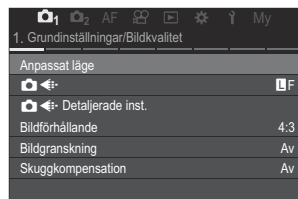
2. Markera fliken  med den främre ratten.



3. Högdager [1. Grundinställningar/Bildkvalitet] med -knapparna eller den bakre ratten.

4. Markera [Bildgranskning] med  -knapparna och tryck på **OK**-knappen.

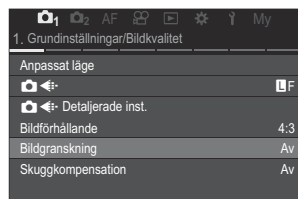

5. Ändra inställningarna med hjälp av Δ ∇ \triangleleft \triangleright -knapparna och tryck **OK**-knappen.

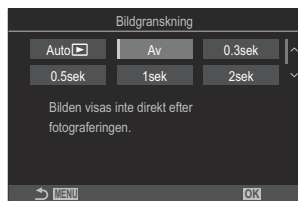

6. Tryck på **MENU**-knappen för att avsluta menyerna.

Låta kameran välja bländar- och slutarhastighet (P: Program AE)

P A S M B 

Kameran väljer optimal bländar- och slutarhastighet enligt motivets ljusstyrka.

1. Roterera lägesratten till P.

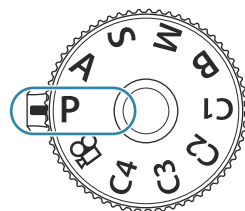



2. Fokusera och kontrollera displayen.

- Använd den främre och bakre ratten för att justera följande inställningar.
Främre ratt: Exponeringskompensation (P.153)
Bakre ratt: Programbyte (P.60)
- Slutarhastigheten och bländarvärdet som kameran väljer visas.





- ① Fotograferingsläge
- ② Slutarhastighet
- ③ Bländare

 Exponeringskompensation kan även justeras med hjälp av -knappen. Tryck på -knappen och rotera den främre eller bakre ratten.



3. Släpp upp avtryckaren.

 Du kan välja de funktioner som utförs av den främre eller bakre ratten.  "Tilldela roller till de främre och bakre rattarna ( Rattfunktion  Rattfunktion)" (P.349)

 Du kan använda **Fn**-spaken för att byta roller för den främre och bakre ratten. **Fn**-spaken kan användas tilldelas andra roller.  "Anpassa **Fn**-spaken (Inställningar för Fn-spak)" (P.354)

Motivet är för mörkt eller för ljust

Om kameran inte kan åstadkomma optimal exponering blinkar slutarhastigheten och bländarvärdet enligt bilden.

Visa	Problem/lösning
<p>Stor bländare (lågt f/-nummer)/långsam slutarhastighet</p>  A camera display showing '60' and 'F2.8' with red starburst icons around the numbers, indicating a large aperture and slow shutter speed.	<p>Motivet är för mörkt.</p> <ul style="list-style-type: none">• Använd blixten.
<p>Liten bländare (høgt f/-nummer)/snabb slutarhastighet</p>  A camera display showing '8000' and 'F22' with red starburst icons around the numbers, indicating a small aperture and fast shutter speed.	<p>Motivet är för ljust.</p> <ul style="list-style-type: none">• Gränserna för kameran mätningssystem har överstigits. Använd ett tredjeparts ND-filter (neutral densitet) för att reducera den mängd ljus som når in i kameran.• Slutarhastigheter så snabba som 1/32000 sek är tillgängliga [♥] (ljudlöst) läge. 🖱️ "Fotografera utan slutarljud (Ljudlöst [♥] Inställningar)" (P.199), "Utföra sekvensfotografering/fotografering med självutlösare" (P.191)

🔧 Om [ISO] inte är satt till [Auto] kan optimal exponering åstadkommas genom att ändra inställningen. 🖱️ ["Ändra ISO-känslighet \(ISO\)" \(P.167\)](#)

🔧 Bländarvärdet som visas när skärmen blinkar varierar beroende på objektiv och brännvidd.

Programbyte

Utan att ändra exponering kan du välja från olika kombinationer av bländarvärde och slutarhastighet som valts automatiskt av kameran. Detta kallas programbyte.

1. Roterar den bakre ratten tills kameran visar önskad kombination av bländarvärde och slutarhastighet.
 - Indikatorn för fotograferingsläge på skärmen ändras från **P** till **Ps** när programbyte pågår. Om du vill avbryta programbytet roterar du den bakre ratten i motsatt riktning tills endast **P** visas.





① Programbyte

☞ Du kan välja om skärmen ska återspegla effekterna av exponeringskompensation, eller om den ska bibehålla en konstant ljusstyrka för enklare granskning. ☞ ["Ändra utseendet på skärmen \(LV-läge\)" \(P.364\)](#)

- ☞ Du kan välja de funktioner som utförs av den främre eller bakre ratten. 📖 "Tilldela roller till de främre och bakre rattarna (📷 Rattfunktion 📷 Rattfunktion)" (P.349)
- ☞ Du kan använda **Fn**-spaken för att byta roller för den främre och bakre ratten. **Fn**-spaken kan användas tilldelas andra roller. 📖 "Anpassa **Fn**-spaken (Inställningar för Fn-spak)" (P.354)
- ☞ Du kan välja om skärmen ska återspegla effekterna av exponeringskompensation, eller om den ska bibehålla en konstant ljusstyrka för enklare granskning. 📖 "Ändra utseendet på skärmen (📷 LV-läge)" (P.364)
- ☞ Du kan stega ner bländaren till det valda värdet och granska dess skärpedjup. 📖 "Ändra rollerna för knappar (Knappinställningar)" (P.335)

Motivet är för mörkt eller för ljus

Om kameran inte kan åstadkomma optimal exponering blinkar slutarhastigheten enligt bilden.

Visa	Problem/lösning
Långsam slutarhastighet 	Underexponering. <ul style="list-style-type: none"> • Välj ett lägre bländarvärde.
Snabb slutarhastighet 	Överexponering. <ul style="list-style-type: none"> • Välj ett högre bländarvärde. • Om motivet fortfarande är överexponerat vid ett högre värde har gränserna för kamerans mätningssystem överstigits. Använd ett tredjeparts ND-filter (neutral densitet) för att reducera den mängd ljus som når in i kameran. • Slutarhastigheter så snabba som 1/32000 sek är tillgängliga [♥] (ljudlöst) läge. 📖 "Fotografera utan slutarljud (Ljudlöst [♥] Inställningar)" (P.199), "Utföra sekvensfotografering/fotografering med självutlösare" (P.191)

- ☞ Om [📷 ISO] inte är satt till [Auto] kan optimal exponering åstadkommas genom att ändra inställningen. 📖 "Ändra ISO-känslighet (ISO)" (P.167)

Välja slutarhastighet (S: Slutarprioritet AE)

P A S M B 

I detta läge väljer du slutarhastighet och kameran ställer automatiskt in bländare för optimal exponering enligt motivets ljusstyrka. Snabbare slutarhastigheter verkar "frysa" snabbvärliga föremål. Långsammare slutarhastigheter lägger till oskärpa på rörliga föremål och ger dem en känsla av rörelse för en dynamisk effekt.

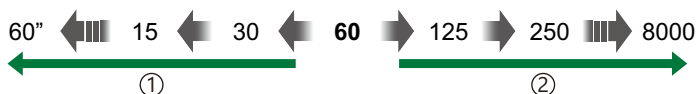

① Långsamma slutarhastigheter...

...producerar dynamiska bilder med en känsla av rörelse.

② Snabbare slutarhastigheter...

..."fryser" rörelsen hos snabbvärliga föremål.

1. Ställ menyratten på S.

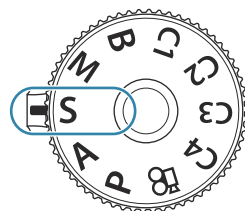

2. Välj slutarhastigheten.

- Använd den främre och bakre ratten för att justera följande inställningar.

Främre ratt: Exponeringskompensation (P.153)



Bakre ratt: Slutarhastighet

- Välj mellan slutarhastigheter på 1/8000–60 sek.
- Slutarhastigheter så snabba som 1/32000 sek är tillgängliga i ljudlöst läge.  "Fotografera utan slutarljud (Tyst [♥] Inställningar)" (P.199), "Utföra sekvensfotografering/fotografering med självutlösare" (P.191)
- Den bländare som valts automatiskt av kameran visas på displayen.



①

① Slutarhastighet

 Exponeringskompensation kan även justeras med hjälp av -knappen. Tryck på -knappen och rotera den främre eller bakre ratten.

3. Släpp upp avtryckaren.

- ☞ Du kan välja de funktioner som utförs av den främre eller bakre ratten. ”Tilldela roller till de främre och bakre rattarna (Rattfunktion Rattfunktion)” (P.349)
- ☞ Du kan använda **Fn**-spaken för att byta roller för den främre och bakre ratten. **Fn**-spaken kan användas tilldelas andra roller. ”Anpassa **Fn**-spaken (Inställningar för Fn-spak)” (P.354)
- ☞ Du kan välja om skärmen ska återspegla effekterna av exponeringskompensation, eller om den ska bibehålla en konstant ljusstyrka för enklare granskning. ”Ändra utseendet på skärmen (LV-läge)” (P.364)
- ☞ För att erhålla effekten av en långsam slutare vid ljust upplysta förhållanden där långsamma slutarhastigheter annars inte är tillgängliga, använd Live-ND-filer. ”Sakta ner slutaren i starkt ljus (Live-ND-fotografering)” (P.244)
- ☞ Beroende på vald slutarhastighet kan du se band på skärmen som orsakas av flimmer från lysrör eller LED-ljuskällor. Kameran kan konfigureras att reducera effekterna från flimmer vid realtidsbild eller när bilder tas. ”Reducera flimmer på fotografier (Anti-flimmer-tagning)” (P.204), ”Reducera flimmer under LED-belysning (flimmerskanning/ Flimmerskanning)” (P.158)

Motivet är för mörkt eller för ljust

Om kameran inte kan åstadkomma optimal exponering blinkar bländaren enligt bilden.

Visa	Problem/lösning
Lågt bländarvärde 	Underexponering. <ul style="list-style-type: none"> • Välj en långsammare slutarhastighet.
Högt bländarvärde 	Överexponering. <ul style="list-style-type: none"> • Välj en snabbare slutarhastighet. Slutarhastigheter så snabba som 1/32000 s är tillgängliga i ljudlöst läge. • Om motivet fortfarande är överexponerat vid högre hastighet har gränserna för kamerans mätningssystem överstigits. Använd ett tredjeparts ND-filter (neutral densitet) för att reducera den mängd ljus som når in i kameran.

- ☞ Om [ISO] inte är satt till [**Auto**] kan optimal exponering åstadkommas genom att ändra inställningen. ”Ändra ISO-känslighet (ISO)” (P.167)
- ☞ Bländarvärdet som visas när skärmen blinkar varierar beroende på objektiv och brännvidd.

Välja bländare och slutarhastighet (M: Manuell exponering)

PASMB 

I detta läge väljer du bländare och slutarhastighet. Du kan justera inställningarna efter dina mål: exempelvis genom att kombinera snabba slutarhastigheter med små bländare (höga f-/nummer) för ökat skärpedjup.

1. Ställ menyratten på M.

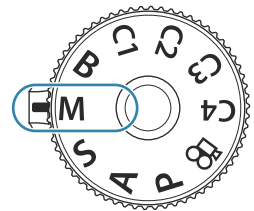



2. Justera bländare och slutarhastighet.

- Använd den främre och bakre ratten för att justera följande inställningar.
Främre ratt: Bländare
Bakre ratt: Slutarhastighet
- Välj mellan slutarhastigheter på 1/8000–60 sek.
- Slutarhastigheter så snabba som 1/32000 sek är tillgängliga i ljudlöst läge.
 ["Fotografera utan slutarljud \(Ljudlöst \[♥\] Inställningar\)" \(P.199\)](#)

- Skärmen visar skillnaden mellan exponeringen från vald bländare och slutarhastighet och den optimala exponeringen uppmätt av kameran. Skärmen blinkar om skillnaden överstiger ± 3 EV.



① Skillnad från optimal exponering



- När [Auto] är valt för  ISO justeras ISO-känslighet automatiskt för optimal exponering vid valda exponeringsinställningar.  ISO är som standard [Auto].  ["Ändra ISO-känslighet \(ISO\)" \(P.167\)](#)

3. Släpp upp avtryckaren.

- ☞ Du kan välja de funktioner som utförs av den främre eller bakre rattarna. ☞ ["Tilldela roller till de främre och bakre rattarna \(☑ Rattfunktion ☑ Rattfunktion\)"](#) (P.349)
- ☞ Du kan använda **Fn**-spaken för att byta roller för den främre och bakre rattarna. **Fn**-spaken kan användas tilldelas andra roller. ☞ ["Anpassa Fn-spaken \(Inställningar för Fn-spak\)"](#) (P.354)
- ☞ Du kan välja om skärmen ska återspegla effekterna av exponeringskompensation, eller om den ska bibehålla en konstant ljusstyrka för enklare granskning. ☞ ["Ändra utseendet på skärmen \(☑ LV-läge\)"](#) (P.364)
- ☞ Beroende på vald slutarhastighet kan du se band på skärmen som orsakas av flimmer från lysrör eller LED-ljuskällor. Kameran kan konfigureras att reducera effekterna från flimmer vid realtidsbild eller när bilder tas. ☞ ["Reducera flimmer på fotografier \(Anti-flimmer-tagning\)"](#) (P.204), ["Reducera flimmer under LED-belysning \(☑ flimmerskanning/☑ Flimmerskanning\)"](#) (P.158)

Motivet är för mörkt eller för ljus

Om kameran inte kan åstadkomma optimal exponering med **[Auto]** valt för **[☑ ISO]**, blinkar ISO-känslighet enligt bilden.

Visa	Problem/lösning
	<p>Överexponering.</p> <ul style="list-style-type: none"> • Välj ett högre bländarvärde eller snabbare slutarhastighet.
	<p>Underexponering.</p> <ul style="list-style-type: none"> • Välj ett lägre bländarvärde eller långsammare slutarhastighet. • Om varningen inte försvinner från skärmen, välj ett högre värde för ISO-känslighet. ☞ "Ställa in ISO-känslighet (ISO)" (P.167), "Ställa in intervallet för ISO-känslighetsvärden som väljs i läget [Auto] (☑ ISO-A Övre/Standard/☑ ISO-A Övre/Standard)" (P.170)

Använda exponeringskompensation i läge M

I läge **M** är exponeringskompensation tillgängligt när **[Auto]** är vald för **[ISO]**. Eftersom exponeringskompensation utförs genom att justera ISO-känslighet påverkas inte bländare och slutarhastighet.  "Ställa in ISO-känslighet (ISO)" (P.167), "Ställa in intervallet för ISO-känslighetsvärden som väljs i läget [Auto] (ISO-A Övre/Standard/ISO-A Övre/Standard)" (P.170)

1. Håll inne -knappen och rotera den främre eller bakre ratten.

- Exponeringskompensation är tillagd i exponeringsskillnaden som visas på skärmen.

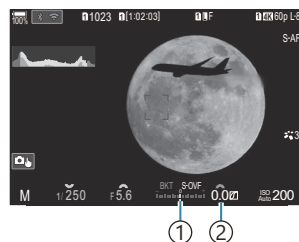

- ① Skillnad från exponeringsinställningsvärdet med tillagt kompensationsvärde
- ② Värde för exponeringskompensation

Långa exponeringar (B: Bulb/Tid)

P A S M **B** 

Välj detta läge för att lämna slutaren öppen för en lång exponering. Du kan granska fotot i realtidsbild och avsluta exponeringen när önskat resultat har uppnåtts. Använd när lång exponering krävs, exempelvis vid fotografering av nattmotiv eller fyrverkerier.

- 🕒 För fotografering med lång exponering rekommenderas att du monterar kameran på ett stativ och ställer in  [Bildstabilisator](#) (P.205) på [\[S-IS Av\]](#).

”Bulb”- och ”Live Bulb”-fotografering

Slutaren förblir öppen medan avtryckaren är nedtryckt. Exponeringen avslutas när avtryckaren släpps upp.

- Den mängd ljus som tränger in i kameran ökar ju längre slutaren är öppen. Den mängd ljus som tränger in i kameran ökar ju längre slutaren är öppen.
- När live bulb-fotografering är vald kan du kontrollera resultatet på realtidsbildskärmen och avsluta exponeringen när du vill.

”Tid” och ”Live Time”-fotografering

Exponeringen startar när avtryckaren trycks ner hela vägen. För att avsluta exponeringen ska du trycka ner avtryckaren hela vägen igen.

- Den mängd ljus som tränger in i kameran ökar ju längre slutaren är öppen. Den mängd ljus som tränger in i kameran ökar ju längre slutaren är öppen.
- När Live Time-fotografering är vald kan du kontrollera resultatet på realtidsbildskärmen och avsluta exponeringen när du vill.

1. Ställ menyrationen på **B**.

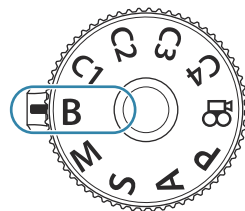

2. Välj [**Bulb**] (för bulb-fotografering) eller [**Tid**] (tidsfotografering).

- Vid standardinställningar görs valet med den bakre ratten.



① Bulb- eller tidsfotografering

3. Tryck på **MENU**-knappen.

- Du kommer ombedas att välja det intervall där granskning uppdateras.

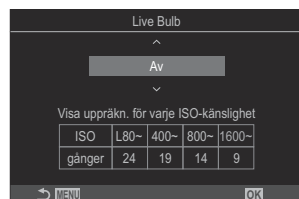

4. Markera en intervall med Δ ∇ .

5. Tryck på **OK**-knappen för att spara ändringarna.

- Menyerna visas.

6. Tryck på **MENU**-knappen flera gånger för att gå ur meny.

- Om ett annat alternativ än [**Av**] har valts visas [**Live Bulb**] eller [**Live Time**] på skärmen.

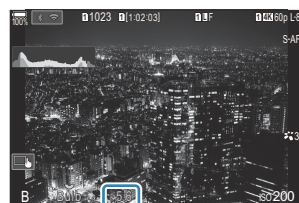

7. Justera bländaren.

- Vid standardinställningar kan bländare justeras med den främre ratten.





① Bländare

8. Släpp upp avtryckaren.

- I lägena bulb och live bulb, håll avtryckaren nedtryckt. Exponeringen avslutas när knappen släpps upp.
- I lägena time och live time, tryck ner avtryckaren hela vägen en gång för att starta exponering och en gång till för att avsluta.
- Under live time-fotografering kan du uppdatera granskning genom att trycka ner avtryckaren halvvägs.
- Exponeringen avslutas automatiskt när tiden som är vald för **[Bulb/Time-timer]** är uppnådd.  "Konfigurera Inst. för BULB/TIME/COMP (Inst. för BULB/TIME/COMP)" (P.270)
- **[Brusreducering]** tillämpas efter fotografering. Skärmen visar återstående tid tills processen är slutförd. Du kan välja de förhållanden där **[brusreducering]** utförs.  "Lång exponering (Brusreducering)" (P.175)



 Vissa begränsningar gäller för val av tillgängliga inställningar för ISO-känslighet.



 Bulb-fotografering används istället för live bulb-fotografering när multiexponering, perspektivkorrigering eller fisheye-korrigering används.

 Time-fotografering används istället för live time-fotografering när multiexponering, perspektivkorrigering eller fisköge-korrigering används.



 Under fotografering finns det begränsningar på inställningarna för följande funktioner.

- Sekvensfotografering, fotografering med självutlösare, time lapse-fotografering, fotografering med alternativexponering, alternativblixt, fokus-alternativexponering, focus stacking osv.

 Beroende på kamerainställningar, temperatur och situation kan du märka brus eller ljusa punkter på monitorn. Dessa kan ibland synas på bilder, även när **[Brusreducering]** är aktiverad.  "Alternativ för brusreducering med lång exponering (Brusreducering)" (P.175)

 Starry Sky AF kan användas för fotografering av natthimlen.  "Välja ett fokusläge (📷 AF Läge/📷 AF Läge)" (P.101), "Ändra inställningarna för Starry Sky AF (Inställn. Starry Sky AF)" (P.120)

 Kamerans ljusstyrka kan justeras under bulb-/tidsfotografering.  "Konfigurera Inst. för BULB/TIME/COMP (Inst. för BULB/TIME/COMP)" (P.270)

 I läge **B** (bulb) kan du justera fokus manuellt medan exponeringen pågår. Man kan ta bilder med hjälp av tekniker som t.ex. att placera motivet ur fokus under exponering eller fokusera vid slutet av exponeringen.  "Konfigurera Inst. för BULB/TIME/COMP (Inst. för BULB/TIME/COMP)" (P.270)

Brus

Under fotografering med långsam slutarhastighet kan brus uppstå på skärmen. Dessa fenomen uppstår när temperaturen stiger i bildsensorn eller bildsensorns interna drivkrets, vilket gör att ström genereras i de delar av bildsensorn som normalt inte utsätts för ljus. Detta kan även hända när man fotograferar med ISO inställt på ett högt värde i en varm miljö. Funktionen brusreducering kan användas för att minska bruset.  "Alternativ för brusreducering med lång exponering (Brusreducering)" (P.175)

Lätt blandning (B: Live-composit-fotografering)

P A S M B 

Välj detta läge för att lämna slutaren öppen för en lång exponering. Du kan visa ljusspår från fyrverkerier eller stjärnor och fotografera dem utan att ändra exponering av bakgrunden. Kameran kombinerar flera bilder och sparar dem som ett enda fotografi.

🕒 För live-composit-fotografering rekommenderas att du monterar kameran på ett stativ och ställer in [\[Bildstabilisator\] \(P205\)](#) på [\[S-IS Av\]](#).

1. Ställ menyrratten på **B**.

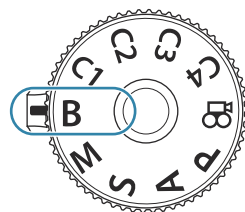

2. Välj **[Live Comp]**.

- Vid standardinställningar görs valet med den bakre ratten.



① Live-composit-fotografering

3. Tryck på **MENU**-knappen.

- Meny **[Sammansättningsinst.]** visas.

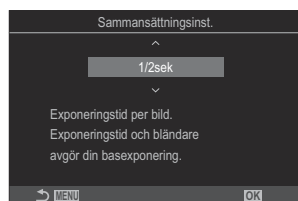

4. Markera en exponeringstid med Δ ∇ .

- Välj en exponeringstid mellan 1/2 till 60 sek.

5. Tryck på **OK**-knappen för att spara ändringarna.
 - Menyerna visas.
6. Tryck på **MENU**-knappen flera gånger för att gå ur menyn.
7. Justera bländaren.
 - Vid standardinställningar kan bländare justeras med den främre ratten.
8. Tryck ner avtryckaren hela vägen för att göra kameran redo.
 - Kameran är redo när att ta bilder när **[Redo för composite foto.]** visas.



9. Tryck på avtryckaren för att börja fotografera.
 - Live-composit-fotografering börjar. Skärmen uppdateras efter varje exponering.
10. Tryck på avtryckaren igen för att stoppa fotograferingen.
 - Fotograferingen avslutas automatiskt efter den tid som valts för **[Live-composit-timer]**. Detta kan ändras. 🖱️ ["Konfigurera Inst. för BULB/TIME/COMP \(Inst. för BULB/TIME/COMP\)" \(P.270\)](#)
 - Maximal tillgänglig inspelningstid varierar med batterinivå och fotograferingsförhållanden.

🕒 Vissa begränsningar gäller för val av tillgängliga inställningar för ISO-känslighet.

🕒 Följande kan inte användas:

- sekvensfotografering, självutlösaren, fotografering med intervalltimer, AE-alternativexponering, blyxt-alternativexponering, fokus-alternativexponering, HDR-fotografering, högupplösningsbild, focus stacking, multiexponering, perspektivkorrigering, live-ND-fotografering, live-GND-fotografering och fisheye-kompensation.

🖱️ Starry Sky AF kan användas för fotografering av natthimlen. 🖱️ ["Välja ett fokusläge \(📷 AF Läge/📷 AF Läge\)" \(P.101\)](#), ["Ändra inställningarna för Starry Sky AF \(Inställn. Starry Sky AF\)" \(P.120\)](#)

🖱️ Kamerans ljusstyrka kan justeras under live-composit-fotografering. 🖱️ ["Konfigurera Inst. för BULB/TIME/COMP \(Inst. för BULB/TIME/COMP\)" \(P.270\)](#)

☞ Exponeringstiden för varje exponering utförd under live-composit-fotografering kan väljas i förväg på menyerna. 🖱️ ["Konfigurera Inst. för BULB/TIME/COMP \(Inst. för BULB/TIME/COMP\)" \(P.270\)](#)

Spara anpassade inställningar till lägesratten (C1, C2, C3 och C4 Anpassade lägen)

Vanligen använda inställningar och fotograferingslägen kan sparas som anpassade lägen och återkallas när de behövs genom att rotera lägesratten. Sparade inställningar kan även återkallas från menyerna.

- Spara inställningar till positionerna **C1** till **C4**.

Spara inställningar (Tilldela)

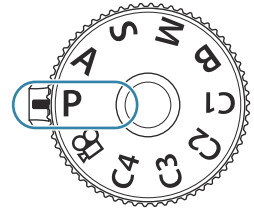

PASMB 

1. Välj ett annat läge än  och justera inställningarna efter önskemål.
 - För information om de inställningar som kan sparas, se ["Standardinställningar"](#) (P.512).

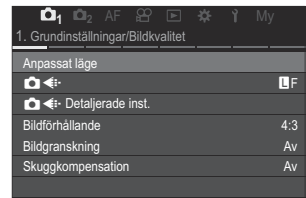

2. Tryck på **MENU**-knappen för att visa menyerna.
3. Markera fliken  med den främre ratten.



4. Högdager [**1. Grundinställningar/Bildkvalitet**] med -knapparna eller den bakre ratten.
5. Markera [**Anpassat läge**] med  -knapparna och tryck på **OK**-knappen.

6. Markera önskat anpassat läge ([C1]–[C4]) med Δ ∇ -knapparna och tryck på **OK**-knappen.

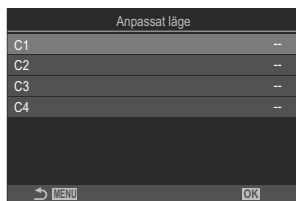

- Menyn för valt anpassat läge visas.

7. Markera [**Tildela**] med Δ ∇ -knapparna och tryck på **OK**-knappen.



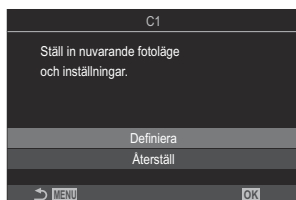

8. Markera [**Definiera**] med Δ ∇ -knapparna och tryck på **OK**-knappen.

- Eventuella befintliga inställningar skrivs över.
- För att återställa standardinställningar för valt anpassat läge, markera [**Återställ**] och tryck på **OK**-knappen.



9. Tryck på **MENU**-knappen för att avsluta menyerna.

 Anpassade lägen kan uppdateras automatiskt för att återspegla eventuella ändringar i inställningarna (**C1**, **C2**, **C3**, **C4**) under fotografering.  "Spara ändringar som gjorts i inställningarna i anpassade lägen" (P.78)

Använda anpassade lägen (C1/C2/C3/C4)

PASMB 

För att återkalla alla sparade inställningar, inklusive fotograferingsläge:

Återkalla inställningar med lägesratten

1. Roterera lägesratten till önskat anpassat läge (C1, C2, C3 eller C4).
 - Kameran ställs in på inställningarna för valt läge.

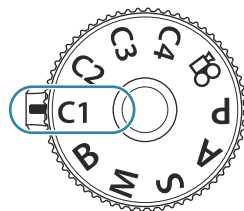

 Som standard kommer ändringar som görs efter återkallelse inte att tillämpas på de sparade inställningarna. De sparade inställningarna återställs när du väljer Anpassat läge med lägesratten.

Återkalla sparade inställningar

I andra lägen än  kan du återkalla de inställningar som lagrats i de anpassade lägena [C1] t.o.m. [C4].

1. Tryck på **MENU**-knappen för att visa menyerna.
2. Markerafliken  med den främre ratten.
3. Högdager [1. Grundinställningar/Bildkvalitet] med  -knapparna eller den bakre ratten.

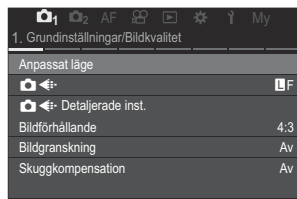

4. Markera [Anpassat läge] med  -knapparna och tryck på **OK**-knappen.

5. Markera önskat anpassat läge ([C1]–[C4]) med $\Delta \nabla$ -knapparna och tryck på **OK**-knappen.



6. Markera [**Återkalla**] med $\Delta \nabla$ -knapparna och tryck på **OK**-knappen.

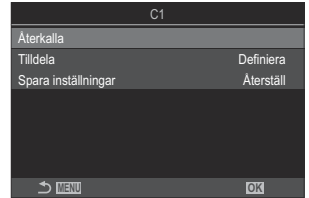

7. Markera [**Ja**] med $\Delta \nabla$ -knapparna och tryck på **OK**-knappen.

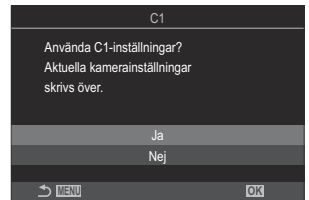

8. Tryck på **MENU**-knappen för att avsluta menyerna.

🌀 När du återkallar en inställning medan lägesratten är inställd på **C1**, **C2**, **C3** eller **C4** ändras fotograferingsläget också till det sparade läget.

🌀 Inställningar som återkallas genom en knapptryckning som [**C1**]–[**C4**] (Eget läge C1–4) har tilldelats i [**Knappfunktion**] (P335) upphör att tillämpas när du gör följande:

- Stänger av kameran
- Roterar lägesratten till en annan inställning
- Trycker på **MENU**-knappen under fotografering
- Utför en återställning
- Sparar eller återkallar anpassade inställningar

Spara ändringar som gjorts i inställningarna i anpassade lägen

Du kan spara de ändringar som gjorts i inställningarna i kamerans anpassade lägen. De ändrade inställningarna kvarstår även om du roterar lägesratten. De anpassade lägena kan användas på i stort sett samma sätt som lägena **P**, **A**, **S**, **M** och **B**.

1. Tryck på **MENU**-knappen för att visa menyerna.
2. Markera fliken **01** med den främre ratten.
3. Högdager [**1. Grundinställningar/Bildkvalitet**] med $\triangleleft \triangleright$ -knapparna eller den bakre ratten.
4. Markera [**Anpassat läge**] med $\triangle \nabla$ -knapparna och tryck på **OK**-knappen.
5. Markera önskat anpassat läge (**[C1]–[C4]**) med $\triangle \nabla$ -knapparna och tryck på **OK**-knappen.
6. Markera [**Spara inställningar**] med $\triangle \nabla$ -knapparna och tryck på **OK**-knappen.
7. Markera [**Håll**] med $\triangleleft \triangleright$ -knapparna och tryck på **OK**-knappen.
8. Tryck på **MENU**-knappen för att avsluta menyerna.

Spela in filmer

- ① Använd ett SD-kort som stödjer en SD-hastighetsklass på 10 eller mer när du spelar in filmer.
- ① Ett UHS-II- eller UHS-I-kort mer UHS-hastighetsklass på 3 eller bättre krävs när:
 - en videoupplösning på **[4K]** eller **[C4K]** är vald i menyn [] eller en rörelsekompensation på **[A-I]** (All-Intra) har valts i []-menyn
- ① Om kameran används kontinuerligt under längre tidsperioder stiger temperaturen för bildsensorn och brus och färgstänk kan synas på displayen. Om detta sker, stäng av kameran och vänta tills den har svalnat. Brus och färgstänk sker oftast vid hög ISO-känslighet. Om temperaturen på sensorn stiger ytterligare stängs kameran av automatiskt.
- ① När du använder ett Four Thirds-objektiv är AF inte tillgängligt under filminspelning.
- ① När High-Speed-filminspelning är valt för [], spelas filmer som tas med **[i-Enhance]** eller ett konstfilter valt för bildläge in i läget **[Naturlig]**.
- ① Ljudet från pekåtgärder och knappåtgärder kan spelas in.
- ① CMOS bildsensorer av den typ som används i kameran genererar en så kallad "rolling shutter"-effekt "rullande slutare" som kan orsaka distorsion i bilder av rörliga föremål. Denna distorsion är ett fenomen som uppstår i bilder av föremål som rör sig snabbt, eller om kameran rör sig vid fotografering. Det är extra tydligt vid bilder tagna med en lång brännvidd.
- ① När ett SDXC-kort används kan filmer som är upp till 3 timmar långa spelas in. Filmer som är längre än 3 timmar spelas in på flera filer (beroende på inspelningsförhållanden kan kameran börja spela in till en ny fil innan gränsen på 3 timmar har nåtts).
- ① När ett SD/SDHC-kort används spelas filmer på över 4 GB in på flera filer (beroende på inspelningsförhållanden kan kameran börja spela in till en ny fil innan gränsen på 4 GB har nåtts).
- 🌀 Uppdelade filmfiler kan spelas upp som en enda film. "Spela upp uppdelade filmer" (P.297)
- 🌀 När du spelar in en film med kameran i porträttposition lagras informationen i porträttposition. När filmen spelas upp på en dator eller smartphone kommer den att spelas upp i samma riktning som den spelades in.

Spela in filmer i filmläge ()

P A S M B

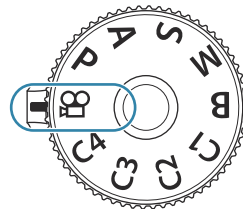

Rotera lägesratten till (filmläge) för att spela in filmer med effekterna som är tillgängliga i lägena **P**, **A**, **S** och **M** (P.80).

1. Roterera lägesratten till .



2. Tryck på  för att påbörja inspelningen.

- Ett pip hörs inte när kameran fokuserar i filmäge.
- Filmen du spelar in visas på monitorn.
- Om du tittar på sökaren ser du att filmen du spelar in visas där.
- En röd ram visas under filminspelning (P.291).
- Du kan ändra fokuspunkten genom att peka på skärmen under inspelning.
- Kameran börjar inspelningsräkningen och visar inspelningstiden.

 Du kan även börja spela in filmer genom att trycka ner avtryckaren.  "Spela in en film genom att trycka på avtryckaren ( Slutarfunktion)" (P.347)

3. Tryck på -knappen en gång till för att avsluta inspelningen.

Välja ett exponeringsläge (-läge (filmexponeringslägen))

P A S M B 

Du kan skapa filmer som drar fördel av effekterna som är tillgängliga i lägena **P**, **A**, **S** och **M**.

1. Tryck på **MENU**-knappen för att visa menyerna.

2. Markera -fliken med den främre ratten.

3. Höjdager [**1. Grundinställningar/Bildkvalitet**] med  -knapparna eller den bakre ratten.



4. Markera [Läge] med  -knapparna och tryck på **OK**-knappen.

5. Markera önskat läge med Δ ∇ -knapparna och tryck på **OK**-knappen.

P	Optimalt bländarvärde ställs in automatiskt beroende på motivets ljusstyrka. Använd främre ratten eller bakre ratten för att justera exponeringskompensationen.
A	Avbildningen av bakgrunden ändras genom att ställa in bländaren. Använd främre ratten för att justera exponeringskompensationen och bakre ratten för att justera bländaren.
S	Slutarhastigheten påverkar hur motivet visas. Använd främre ratten för att justera exponeringskompensationen eller bakre ratten för att justera slutarhastigheten. Slutarhastigheten kan ställas in på värden mellan 1/24 s och 1/32000 s.
M	Justera både bländare och slutarhastighet fritt. Använd främre ratten för att välja bländarvärde och bakre ratten för att välja slutarhastighet. <ul style="list-style-type: none">• Välj från slutarhastigheter på 1/24–32000 s. Värden på ISO 200–12800 är tillgängliga med [ISO]-alternativen för manuell känslighetsstyrning.• Skärmen visar skillnaden mellan exponeringen från vald bländare och slutarhastighet och den optimala exponeringen uppmätt av kameran. Skärmen blinkar om skillnaden överstiger ± 3 EV.• Det alternativ som valts för [MISO-A Övre/Standard] (P.170) används.

 Den låga änden av slutarhastigheten ändras i enlighet med Bps och filmens inspelningsläge.

6. Tryck på **MENU**-knappen för att avsluta menyerna.

 [Läge] kan även ställas in via superkontrollpanelen.  "Ställas in via superkontrollpanel/LV-superkontrollpanel" (P.92)

Spela in filmer i fotograferingslägen

P A S M B 

Filmer kan spelas in i program AE-läget även om lägesratten inte är i -läget.

⚠️ [📹REC] måste tilldelas en knapp med **[Knappfunktion]** (P.335).

⚠️ AF-målen tar den form som valts för film läget (P.79). Roter lägesratten till  (filmläge) och välj målform på skärmen för val av AF-mål (P.107).

1. Tryck på den knapp som [📹REC] har tilldelats för att påbörja inspelningen.

- "●REC", inspelningstiden och en röd ram visas under filminspelning (P.291).

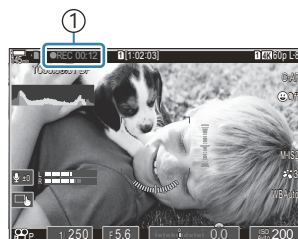

① Inspelningstid

- Om du tittar på sökaren ser du att filmen du spelar in visas där.
- Du kan ändra fokuspunkten genom att peka på skärmen under inspelning.

2. Tryck på knappen en gång till för att avsluta inspelningen.

- När inspelningen avslutas "●REC", tas inspelningstiden och en röd ram bort från displayen (P.291).

⚠️ Även om du trycker på en knapp som har tilldelats [📹REC] kan du inte spela in filmer i följande fall:











- Under en multiexponering (stillbildsfotografering avslutas också), medan avtryckaren är halvvägs nedtryckt, under sekvensfotografering, under fotografering med fördröjning, perspektivkorrigering eller fisheye-korrigering, eller medan live-ND-fotografering eller live-GND-fotografering används

Pekknappar (tysta knappar)

PASMB 

Du kan förhindra kameran att spela in driftsljud som kommer från kameran's funktioner vid fotografering. Efter att du har pekat på ett alternativ ska du peka på pilarna som visas för att välja inställningar.







- 1 **Elektronisk zoom:** Zooma in eller ut motorobjektiv.
 - 2 **Hörlursvolym:** Justera volymen när hörlurar används.
 - 3 **Ljudinspelningsnivå:** Välj inspelningsnivå.
 - 4 **Slutarhastighet:** Justera slutarhastigheten när **[S]** (slutarprioritet AE) eller **[M]** (manuell) är vald för **[ Läge]** (filmexponeringsläge) (P.80).
 - 5 **Bländarvärde:** Justera bländarvärdet när **[A]** (bländarprioritet AE) eller **[M]** (manuell) är vald för **[ Läge]** (filmexponeringsläge) (P.80).
 - 6 **Exponeringskomp.:** Justera exponeringskompensation. Om **[M]** är vald för **[ Läge]** (filmexponeringsläge) (P.80), exponeringskompensation är tillgänglig när **[Auto]** är vald för **[ ISO]** (P.167).
 - 7 **ISO:** Justera **[ ISO]** (P.167). Detta alternativ är tillgängligt när **[M]** är vald för **[ Läge]** (filmexponeringsläge) (P.80).
-  Ljudlösa knappar är inte tillgängliga vid höghastighetsinspelning (P.215).
-  Du kan konfigurera kameran så att ljudlösa knappar via pekpanelen kan användas även vid stillbildsfotografering.  **[Tyst  Hantering]** (P.373)

Fotograferingsinställningar

Hur man ändrar fotograferingsinställningarna

Kameran har flera fotograferingsrelaterade funktioner. Beroende på hur ofta du använder dem kan du komma åt inställningar via knappar på skärmen eller menyer som kan användas för detaljerade justeringar.

Metod	Beskrivning
Direktknappar	<p>Justera inställningar direkt med knappar, inklusive de som listas nedan. Vanligt använda funktioner är tilldelade knappar för snabb åtkomst vid fotografering med sökaren. (P.85).</p> <ul style="list-style-type: none">• De kontroller som kan användas på detta sätt inkluderar , , , , och ISO-knappar.
LV-superkontrollpanel/ superkontrollpanel	<p>Välj från en lista med inställningar som visa kamerans aktuella status. Du kan även visa kamerans aktuella inställningar (P.90).</p>
Meny	<p>Utöver alternativ för inspelning och bildvisning innehåller menyerna alternativ som gör att du kan anpassa kamerans funktion och visning samt ställa in kameran. (P.97).</p>

Direktnappar

Funktioner och direktnappar

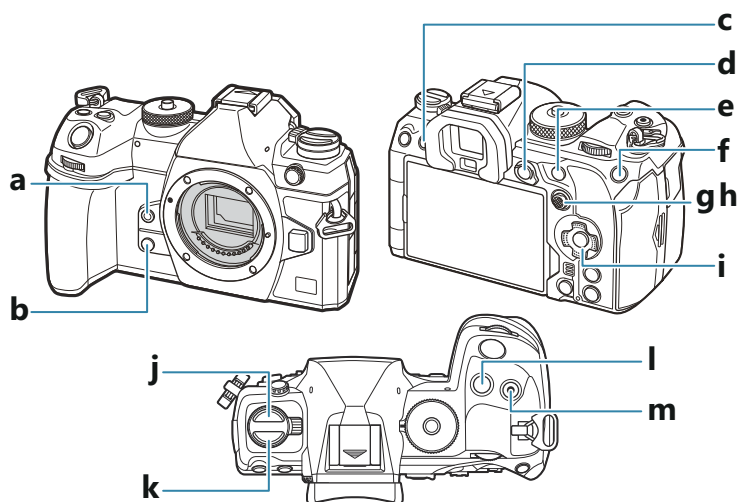

Fotografiska funktioner som används ofta tilldelas till knappar. Dessa kallas "direktnappar". De är användbara när du ofta ändrar inställningarna beroende på motivet.

De knappar som kan tilldelas funktioner listas nedan.





Direktnappar under fotografering



Direktnapp	Tilldelad funktion
a  -knapp	Vitbalans med en knapptryckning (P.232)
b  -knappen	Förhandsgranska (P.362)
c  (LV)-knapp	Displayval (monitor/sökare) (P.47)
d AEL -knapp	AEL (P.161)

Direktnapp		Tilldelad funktion
e	AF-ON -knapp	AF-ON (P.117, P.118)
f	ISO -knapp	ISO-känslighet (P.167)
g	Flervalsväljare (ⓘ)	[::] (AF-område punkt) (P.106)
h	Flervalsväljare (ⓘ)	Av ¹
i	Pilknappar (△ ▽ ◀ ▶)	Av ¹
j	 -knapp ²	Sekvensfotografering/fotografering med självutlösare/blixt (P.180, P.191)
k	AF  -knappen ²	AF/mätmetod (P.160)
l	 -knapp	Exponeringskompensation (P.153)
m	Ⓞ (⌨)-button	Högupplösningsbild (P.240)

1 Ingen funktion är tilldelad som standard.

2 Knappar förutom  and **AF**-knappar kan tilldelas olika roller.  "Byta roller för knappar (Knappinställningar)" (P.335)

Direktnappar under filminspelning

Direktnapp		Tilldelad funktion
a	 -knapp	Fokus Peaking (P.147)
b	 -knappen	Zoom (P.112)
c	 (LV)-knapp	Displayval (monitor/sökare) (P.47)
d	AEL -knapp	AEL (P.161)

Direktnapp		Tilldelad funktion
e	AF-ON -knapp	AF-ON (P.117, P.118)
f	ISO -knapp	ISO-känslighet (P.167)
g	Flervalsväljare (☉)	[⋮] (AF-område punkt) (P.106)
h	Flervalsväljare (☉)	Av ¹
i	Pilknappar (△ ▽ ◀ ▶)	Av ¹
k	AF (☉)-knappen ²	AF/mätmetod (P.160)
l	☒-knapp	Exponeringskompensation (P.153)
m	☉ (☒)-button	Filminspelning (P.79)

1 Ingen funktion är tilldelad som standard.

2 Knappar förutom **AF** (☉)-knappen kan tilldelas olika roller.  "Byta roller för knappar (Knappinställningar)" (P.335)

Information om hur varje direktnappsfunktion fungerar finns på förklaringssidan för respektive funktion.

Inställning med direktknappar

I detta avsnitt förklaras hur man manövrerar när en urvalsmeny visas, med **[AF Läge]** som exempel.

1. Tryck på knappen för den funktion du vill använda.

- Tryck på **AF** -knappen.
- En urvalsmeny visas.

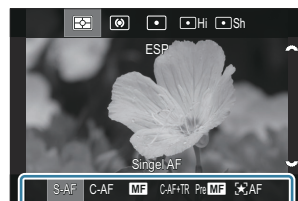

① Urvalsmeny

2. Roterar den främre/bakre ratten för att välja en inställning.

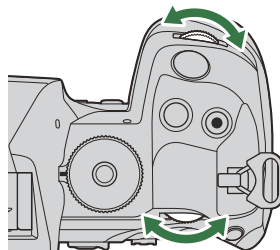



- Du kan även välja inställningsvärden genom att trycka på skärmen.
- Du kan även använda Δ ∇ \triangleleft \triangleright -knapparna.
- Om inställningsvärdena visas upptill och nedtill på skärmen när du trycker på knappen i steg 1 använder du följande knappar.
 - Δ ∇ : Väljer alternativ upptill på skärmen.
 - \triangleleft \triangleright : Väljer alternativ nedtill på skärmen.
- I det här exemplet roterar du på den bakre ratten för att ställa in **[AF Läge]**.
- Tryck ner avtryckaren halvvägs för att spara den aktuella inställningen och lämna fotograferingsdisplayen.

- Du kan även återgå till fotograferingsskärmen genom att trycka på den knapp som du tryckte på i steg 1.
- Med vissa funktioner är ytterligare detaljerade inställningar tillgängliga när inställningen har valts i Steg 2. Se förklaringen av varje funktion för information om hur de används.

I denna bruksanvisning visas proceduren för att ändra en inställning med hjälp av en direktknapp på följande sätt.

Knapp

- AF  -knapp → 

Ändra inställningen snabbt medan man håller knappen intryckt

Vissa inställningar kan ändras genom att man roterar på den främre/bakre ratten samtidigt som man håller knappen för funktionen intryckt.

Inställningsskärmen stängs när man släpper knappen.

LV-superkontrollpanel/ superkontrollpanel

På LV-superkontrollpanel/superkontrollpanel

Superkontrollpanelen/LV-superkontrollpanelen listar inställningar för fotograferingsinställningar och deras aktuella värden. Använd superkontrollpanelen vid inramning av foton med sökaren och LV-superkontrollpanelen när du ramar in bilder på monitorn ("realtidsbild").

- När du trycker på **|O|**-knappen i fotograferingsläget växlar du mellan sökarfotografering och Realtidsbildfotografering.

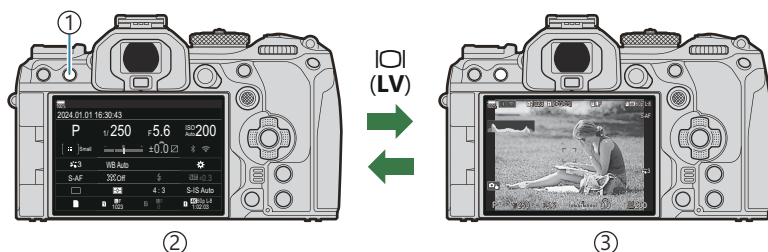

- ① **|O|** (LV)-knapp
- ② Sökarfotografering (när sökaren är aktiverad stängs monitorn av)
- ③ Realtidsbildfotografering

Superkontrollpanelen (sökarfotografering)

När du ramar in motiv på sökaren visas alltid LV-superkontrollpanelen på monitorn. Tryck på **OK**-knappen för att aktivera markören.

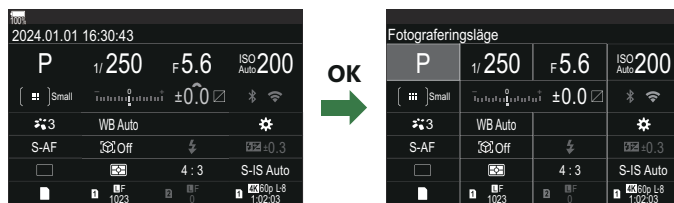

LV-superkontrollpanelen (realtidsbildfotografering)

Tryck på **OK**-knappen under realtidsbild för att visa LV-superkontrollpanelen på monitorn.

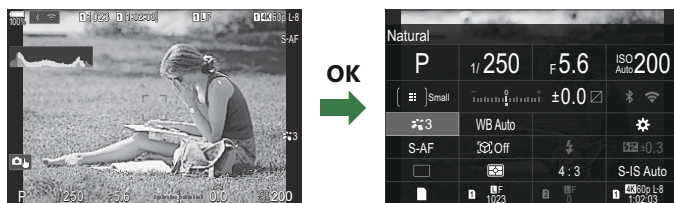

Inställning med superkontrollpanel/LV- superkontrollpanel

I detta avsnitt förklaras hur man använder superkontrollpanelen/LV-superkontrollpanelen med **[Motivigenkänning]** som ett exempel.

1. Tryck på **OK**-knappen.

- Om du trycker på knappen under realtidsbild visas LV-superkontrollpanelen på monitorn.
- Den senaste inställningen markeras.

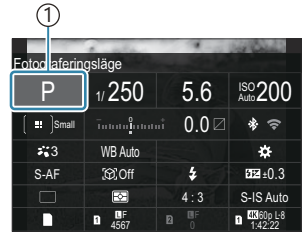

2. Markera ett alternativ med Δ ∇ \triangleleft \triangleright .

- Vald inställning markeras.
- Namnet på den valda funktionen visas.
- Du kan också markera objekt genom att trycka på dem på skärmen.

① Markör



3. Roterera den främre/bakre ratten för att ändra markerad inställning.

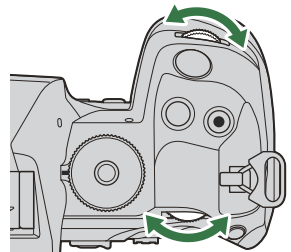

- Tryck ner avtryckaren halvvägs för att spara den aktuella inställningen och lämna fotograferingsdisplayen.

I denna bruksanvisning visas proceduren för att ändra en inställning med hjälp av en direktknapp på följande sätt.

Superkontrollpanel

- **OK** ➔ Motivigenkänning

Fler alternativ

Trycker man på **OK**-knappen eller på objektet i Steg 2 visas alternativen för markerad inställning.

Du kan även konfigurera objekt genom att trycka på inställningsvärdena direkt i displayen.

I vissa fall kan ytterligare alternativ konfigureras.

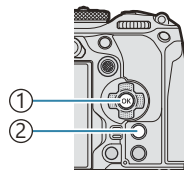

- ① **OK**-knapp
- ② **INFO**-knapp



①



②



③

- ① Visning LV-superkontrollpanel/superkontrollpanel
- ② Visning för urvalsmeny
- ③ Visning för detaljinställning

Inställningar tillgängliga i Superkontroll-/LV- superkontrollpanelen

Fotograferingsläge

Superkontrollpanel

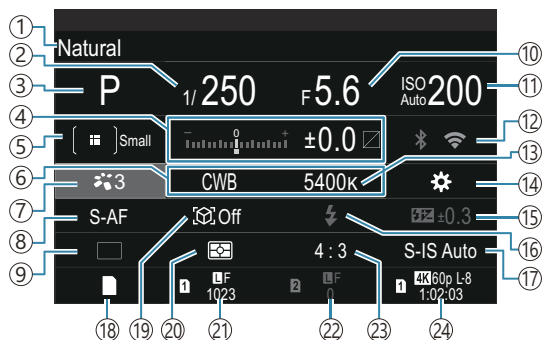

LV-superkontrollpanel

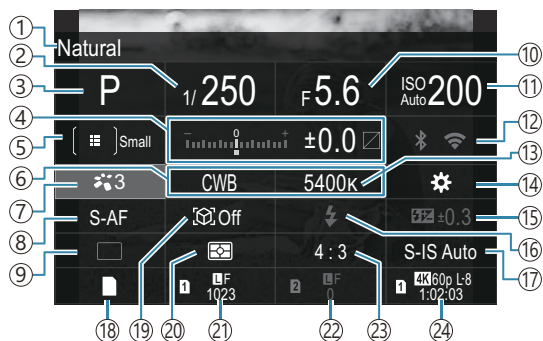

- ① Namn på det för närvarande valda alternativet
- ② Slutarhastighet (P.58, P.63)
- ③ Fotograferingsläge (P.58)
- ④ Exponeringskompensation/Högdager & Skuggkontroll (P.153/P.346)
- ⑤  AF-område läge (P.107)
- ⑥  Vitbalans (P.229)
- ⑦  Bildläge (P.221)
- ⑧  AF Läge (P.101)
- ⑨ Drive (sekvensfotografering/fotografering med självutlösare) (P.191)
- ⑩ Bländarvärde (P.58, P.61)
- ⑪  ISO-känslighet (P.167)
- ⑫ Wi-Fi/Bluetooth (P.428)
- ⑬  Färgtemperatur (P.229)
- ⑭  knappfunktion (P.335)
- ⑮ Justera blixteffekten "(P.185)
- ⑯ Blixtläge (P.180)
- ⑰  Bildstabilisator (P.205)
- ⑱  Spara inställningar (P.392)
- ⑲ Motivigenkänning (P.121)
- ⑳ Mätning (P.160)
- ㉑ Plats 1  Bildkvalitet, antal stillbilder som går att lagra (P.212, P.555)
- ㉒ Plats 2  Bildkvalitet, antal stillbilder som går att lagra (P.212, P.555)
- ㉓ Höjd/bredd-förhållande (P.219)
- ㉔  Filmkvalitet, tillgänglig inspelningstid (P.213, P.558)

Filminspelningsläge

LV-superkontrollpanel

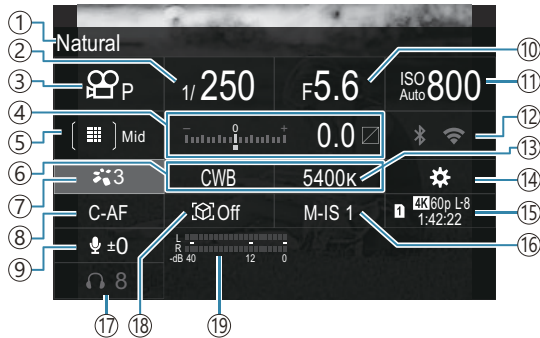

- ① Namn på det för närvarande valda alternativet
- ② Slutarhastighet (P.80)
- ③ -läge (filmexponeringslägen) (P.80)
- ④ Exponeringskompensation/Högdager & Skuggkontroll (P.153/P.346)
- ⑤ AF-område läge (P.107)
- ⑥ Vitbalans (P.229)
- ⑦ Bildläge (P.221)
- ⑧ AF Läge (P.101)
- ⑨ Ljudinspelningsnivå (P.83)
- ⑩ Bländarvärde (P.80)
- ⑪ ISO-känslighet (P.167)
- ⑫ Wi-Fi/Bluetooth (P.428)
- ⑬ Färgtemperatur (P.229)
- ⑭ Knappfunktion (P.335)
- ⑮ Filmkvalitet, tillgänglig inspelningstid (P.213, P.558)
- ⑯ Bildstabilisator (P.205)
- ⑰ Hörlursvolym (P.83)
- ⑱ Motivigenkänning (P.121)

Användning av menyn

Vad du kan göra med menyerna

Utöver alternativ för inspelning och bildvisning innehåller menyerna alternativ som gör att du kan anpassa kamerans funktion och visning samt ställa in kameran.

Det finns flera olika flikar som representerar funktionskategorier, och relaterade funktioner finns på varje sida.

Hur man använder menyerna

Främre ratt	Välj en flik.
◀▶/Bakre hjul	Välj en sida.
△▽	Flytta markören.
OK-knapp	Bekräfta inställningen/gå vidare till nästa skärm.
MENU-knapp	Avbryt åtgärd/återgå till föregående skärm.

I följande förklaring används [**AF Läge**] som exempel.

1. Tryck på **MENU**-knappen för att visa menyerna.

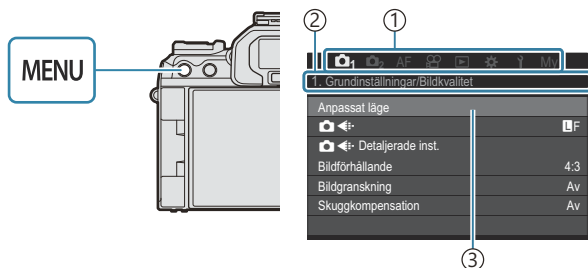

2. Använd det främre hjulet för att välja önskad flik.

- [**AF Läge**] finns på [**AF**]-fliken. Roterä den främre ratten tills [**AF**]-fliken är markerad.
- Du kan också trycka på flikikonen för att växla till fliken.

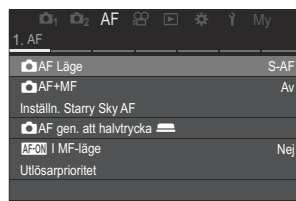

3. Använd ◀▶ eller den bakre ratten för att välja önskad sida.

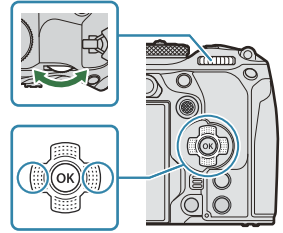

- [AF Läge] finns på den 5:e sidan, [5. Video AF]. Tryck på ◀▶ eller rotera den bakre ratten tills [5. Video AF] markeras.

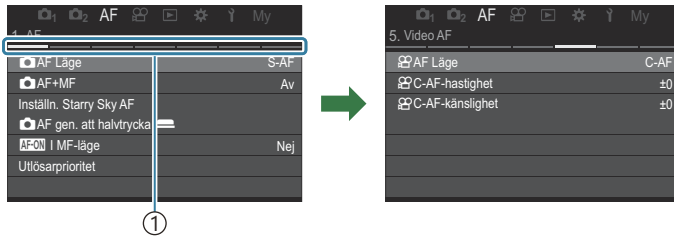

① Sidguide

- Du kan trycka på sidguiden för att byta sida.

4. Markera [AF/Control] med △▽-knapparna och tryck OK-knappen.

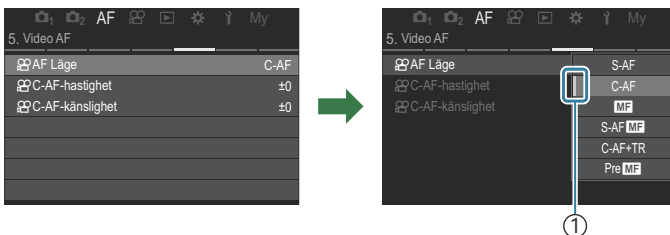
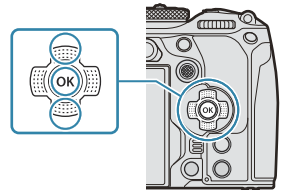

① Det konfigurerade motivet kommer att visas.

5. Använd $\Delta \nabla$ för att markera ett alternativ och tryck på **OK**-knappen för att välja.

- Inställningen har bekräftats.
- Tryck på **MENU**-knappen för att stänga menyn.
- Proceduren efter att du valt ett alternativ och tryckt på **OK**-knappen i Steg 4 varierar beroende på menyalternativet.
- Vissa menyalternativ kräver ytterligare inställningar efter att du valt ett alternativ i Steg 5.

I denna bruksanvisning visas proceduren för att välja menyalternativ på följande sätt.

Meny

- **MENU** \rightarrow **AF** \rightarrow 5. Video AF \rightarrow  AF Läge

 Du kan använda flervalsväljaren i stället för $\Delta \nabla \triangleleft \triangleright$ för att välja menyer.

 För att avbryta menyåtgärden trycker du på **MENU**-knappen.

 För standardinställningarna för varje alternativ, se "[Standardinställningar](#)" (P.512).

Visa beskrivning för ett menyalternativ

När du trycker på **INFO**-knappen medan ett menyalternativ är valt visas beskrivningen för menyn.

INFO

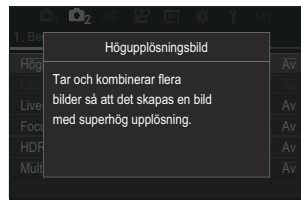
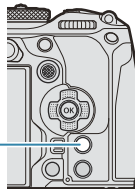

Alternativ som visas i grått

Om ett alternativ för närvarande inte är tillgängligt på grund av kamerans tillstånd eller andra inställningar visas det i grått.

När du trycker på **OK**-knappen medan ett grått alternativ är markerat visas orsaken till att det inte är tillgängligt.

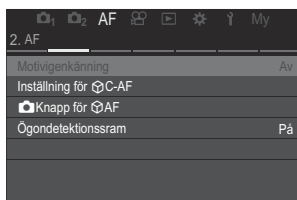

OK 

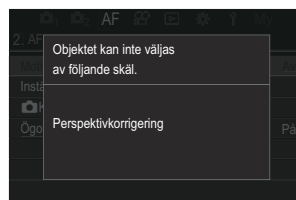

Grundläggande funktioner för fokusering

Välja ett fokusläge (📷 AF Läge/🎥 AF Läge)

P A S M B 🎥

Du kan välja en fokuseringsmetod (fokuseringsläge).

Knapp

- **AF** (📷) -knapp → <|> 🎥



Superkontrollpanel

- **OK** → 📷 AF Läge/🎥 AF Läge

Meny

- **MENU** → **AF** → 1. AF → 📷 AF Läge
- **MENU** → **AF** → 5. Video AF → 🎥 AF Läge

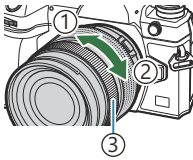
S-AF (Singel AF)	Kameran fokuserar en gång när avtryckaren trycks ner halvvägs eller när AF-ON -knappen trycks in. När fokus låses i stillbildsfotograferingsläge hörs en tonsignal och AF-indikeringen och AF-markeringen tänds. När fokus låses i filminspelningsläge visas AF-indikeringen och AF-målet. Det här läget används för att ta bilder av motiv som inte rör sig eller som bara rör sig något.
C-AF (Kontinuerlig AF)	I fotograferingsläget upprepar kameran mätningen av avståndet mellan motivet och kameran och fokuserar medan avtryckaren förblir nedtryckt halvvägs eller medan AF-ON -knappen är nedtryckt. När motivet är i fokus tänds AF-indikeringen på monitorn och tonsignalen avges när fokus låses första gången. I filminspelningsläget upprepar kameran fokuseringen både före och under inspelningen. Detta läge är lämpligt när avståndet till motivet hela tiden förändras.

<p>MF (Manuell fokus)</p>	<p>Med den här funktionen kan du fokusera manuellt på valfri position genom att använda objektivets fokusering.</p>	 <p>① Nära ② ∞ ③ Fokusering</p>
<p>S-AF MF</p>	<p>Kameran fokuserar i S-AF Läge. Du kan justera fokuspositionen genom att använda fokuseringen på objektivet.</p>	
<p>C-AF+TR (Följande AF)</p>	<p>Tryck ned avtryckaren halvvägs eller tryck på AF-ON-knappen för att ställa in fokus. Kameran spårar och upprätthåller skärpeinställningen på det aktuella motivet så länge knappen hålls i detta läge.</p> <p>I filminspelningsläget fortsätter kameran med Följande AF även om du släpper knappen innan du börjar spela in. För att stoppa den trycker du på OK-knappen.</p> <p>När du börjar spela in en film medan kameran spårar motivet fortsätter den att spåra det.</p> <p>Följande AF fungerar alltid under inspelning.</p> <ul style="list-style-type: none"> • Under Följande AF visas en vit ram på motivet som spåras. • Om det spårade motivet tappas bort kommer ramen att visas i grått. Släpp knappen och rikta kameran mot motivet igen och tryck ner avtryckaren halvvägs eller tryck på AF-ON-knappen. <p>👁 Om [På2] är vald för [AF Områdesmarkering] kommer AF-mål att visas på områdena i fokus istället för en vit ram.</p> <p>🔍 Om Följande AF används kan (P.107), [AIIA] inte väljas för AF-område läge.</p> <p>🔍 Följande AF kan inte användas med:</p> <ul style="list-style-type: none"> - keystone-korrigerig, högupplösningsbild, fokus-alternativexponering, focus stacking, fotografering med intervalltimer, HDR-fotografering, live-ND-fotografering, live-GND-fotografering, fisheye-kompensation 	
<p>Pre MF (Förinställd MF)</p>	<p>Kameran ställer automatiskt in skärpan på den förinställda fokuspunkten vid fotografering.</p>	
<p> AF (Starry Sky AF) (endast under fotografering)</p>	<p>Välj detta läge för foton av stjärnor på natthimlen. Tryck på AF-ON-knappen för att fokusera på stjärnorna. 📷 "Använda Starry Sky AF" (P.103)</p>	

🔔 [S-AF MF] visas endast i [AF Läge].

Använd [AF+MF] för att fokusera manuellt under autofokus när du tar bilder. 🗨️ "Kombinerat automatiskt och manuellt fokus (AF+MF)" (P.114)

🔔 [C-AF+TR] visas inte om en annan inställning än [Av] är vald för [Motivigenkänning] (P.121).

🔔 Kameran kanske inte kan ställa in skärpan om motivet är dåligt belyst, skymt av dimma eller rök, eller saknar kontrast.

🔔 Kameran kanske inte kan spåra motivet beroende på dess typ eller fotograferingsförhållanden.

🔔 När du använder ett Four Thirds-objektiv är AF inte tillgängligt under filminspelning.

🔔 Valet av [AF Läge] är inte tillgängligt när objektivet fokusering är i MF-positionen och [Aktiv] är valt för [MF-koppling] (P.150) (P.477).

🗨️ Fn-spaken kan användas för att snabbt byta AF Läge. 🗨️ "Anpassa Fn-spaken (Inställningar för Fn-spak)" (P.354)

🗨️ Man kan välja om kameran fokuserar när avtryckaren trycks ner halvvägs. 🗨️ "Konfigurera AF-funktionen när avtryckaren trycks ner halvvägs (AF med halv tryckning)" (P.116)

Använda Starry Sky AF

1. Välj [AF] för AF Läge.

2. Tryck på **AF-ON**-knappen för att initiera Starry Sky AF.

- Tryck på **AF-ON**-knappen igen för att avbryta Starry Sky AF.
- Du kan konfigurera kameran så att Starry Sky AF startar när avtryckaren trycks ner halvvägs. 🗨️ "Ändra inställningarna för Starry Sky AF (Inställn. Starry Sky AF)" (P.120)
- Kameran visar [**Starry Sky AF körs**] under Starry Sky AF. Fokusindikatorn (●) visas i omkring två sekunder efter att kameran fokuserar; om kameran inte kan fokusera, blinkar istället fokusindikatorn i omkring två sekunder.

3. Tryck ner avtryckaren helt och hållet för att ta bilden.

🔔 Kameran kommer inte att kunna fokusera på ljusstarka platser.

🔔 Starry Sky AF kan inte användas med Pro Capture.

🔔 Starry Sky AF kan inte användas om en annan inställning än [Av] är vald för [Motivigenkänning] (P.121).

🔔 [AF Orientering länkad [·:·]] (P.138), [Slinginställningar] (P.143), [AF-Begränsare] (P.130), [AF Belysning] (P.136) och [AF-skanner] (P.133) är fixerad på [Av] och [Bilder per sekund] (P.366) är fixerad på [Normal].

🔔 Manuellt fokus väljs när ett Four Thirds-objektiv sätts på.

ⓘ Starry Sky AF är tillgängligt med Micro Four Thirds-objektiv tillverkade av OM Digital Solutions eller OLYMPUS. Det kan emellertid inte användas med objektiv med en maxbländare över f/5.6. Mer information finns på vår webbplats.

🔗 **[AF-prioritet]** (P.120) i **[Inställn. Starry Sky AF]** erbjuder ett val av **[Noggrannhet]** och **[Hastighet]**. Montera kameran på ett stativ innan du tar foton med **[Noggrannhet]** valt.

🔗 Ditt val av AF-område lägen är begränsat till **[#]** Liten, **[#]** Mellan och **[#]** Stor (P.107).

🔗 Kameran fokuserar automatiskt på oändligheten när Starry Sky AF är valt.

🔗 När **[På]** är valt för **[Utlösarprioritet]** i **[Inställn. Starry Sky AF]** kan avtryckarknappen släppas även när motivet inte är i fokus.

Ställer in fokuspositionen för förinställd MF

1. Välj **[PreMF]** med **AF** -knappen och tryck på **INFO**-knappen.

2. Tryck ner avtryckaren halvvägs för att ställa in skärpan.

- Fokus kan justeras genom att man roterar på fokusringen.

3. Tryck på **OK**-knappen.

🔗 Avståndet för den förinställda fokuspunkten kan ställas in med **[Förinställning MF-avstånd]** (P.149).

🔗 Kameran fokuserar även på förinställt avstånd:

- när den startas och
- när du lämnar menyerna på fotograferingsskärmen.

Justera fokus manuellt under autofokus

• Välj **[På]** för ** AF+MF** (P.114) i förväg. **MF** visas bredvid **[S-AF]**, **[C-AF]**, **[C-AF+TR]** eller ** AF**.

1. Välj ett fokusläge markerat med en **MF**-ikon (P.101).

• När du spelar in filmer väljer du **[S-AF MF]**.

2. Tryck ner avtryckaren halvvägs för att fokusera med autofokus.

• När ** AF MF** används trycker du på AF/ON-knappen för att initiera Starry Sky AF.

3. Håll avtryckaren nedtryckt halvvägs och rotera fokusringen för att justera fokus manuellt.
 - För att återfokusera med autofokus släpper du avtryckaren och trycker in den halvvägs igen.

ⓘ Manuell fokusjustering under autofokus är inte tillgängligt i []-läge.

 Manuell fokusjustering under autofokus är tillgängligt via fokusringen på M.ZUIKO PRO (Micro Four Thirds PRO)-objektiv. För information om andra objektiv, besök vår hemsida.

4. Tryck ner avtryckaren helt och hållet för att ta bilden.

Välja ett fokusmål (AF-område punkt)

P A S M B 

Ramen som visar platsen för fokuspunkten kallas för "AF-mål". Du kan placera målet över ditt motiv. Vid standardinställningar används flervalsväljaren för att placera AF-mål.

1. Använd flervalsväljaren för att placera AF-mål.

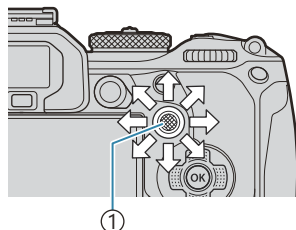

① Flervalsväljare

- AF-målet visas vid start.
- För att välja mitten-AF-mål, tryck på flervalsväljaren eller tryck och håll inne **OK**-knappen.



 Du kan välja om AF-målväljaren ska "omfamna" skärmens kanter (P.143).

2. Släpp upp avtryckaren.

- Visningen av AF-mål tas bort från monitorn när avtryckaren trycks ner halvvägs.
- AF-ramen visas i positionen för det valda AF-målet.

 Du kan placera om AF-målet under fokusering när **[C-AF]** eller **[C-AF MF]** är valt i stillbildsfotograferingsläge.

 Du kan också placera om AF-målet under filminspelning.

 AF-målets storlek och antal ändras beroende på fotograferingsinställningarna.

 När **[På]** är valt för **[AF Område]** (P.144) kan du ompositionera AF-målet med monitorns knappar vid inramning av ditt motiv i sökaren.

Välja ett AF-område läge (AF-område läge)

PASMB 

Knapp

-  (hålls intryckt) och 

Superkontrollpanel

- OK ➔ AF-område läge



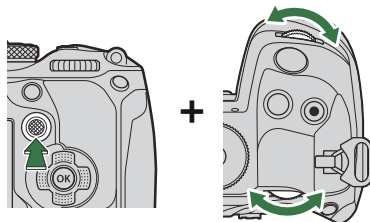

1. Håll flervalsväljaren intryckt samtidigt som du roterar den främre eller bakre ratten.

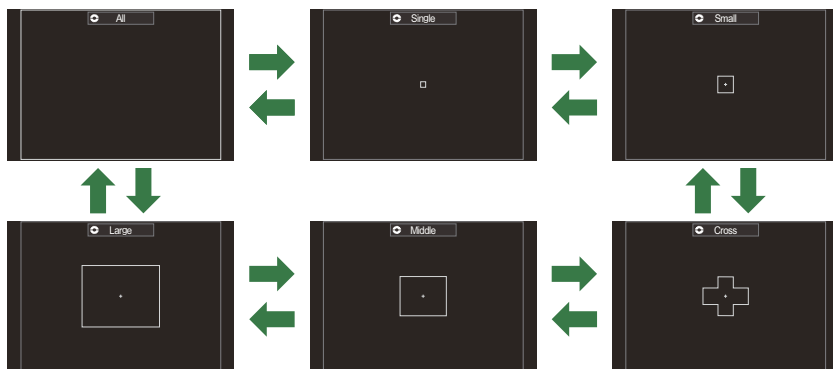

- Kameran går igenom AF-område lägen enligt bilden.



⚠ Om  AF (P.101) kan endast  Liten,  Mellan och  Stor väljas.

⚠ De enda tillgängliga alternativen under filminspelning är  Liten,  Mellan,  Stor och  Alla.

🔗 De AF-område lägen som ska visas kan väljas i [\[Inställningar för AF-område läge\] \(P.110\)](#).

Alla

Kameran väljer ett mål som används för fokus från alla tillgängliga mål.

- Kameran väljer mellan 1053 (39 × 27) mål under stillbildsfotografering och 741 (39 × 19) mål i filmläge.

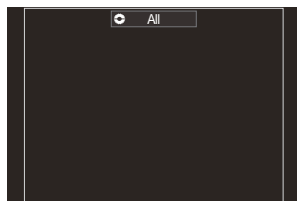

Singel

Välj ett enskilt fokusmål.

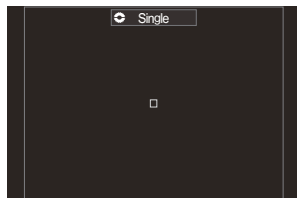

Litens

Välj en liten grupp mål. Kameran väljer ett mål som används för fokus inom den valda gruppen.

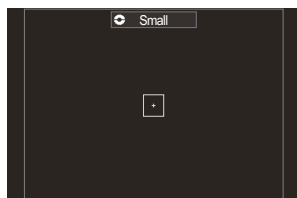

Korsens

Välj en grupp mål ordnade i ett kryss. Kameran väljer ett mål som används för fokus inom den valda gruppen.

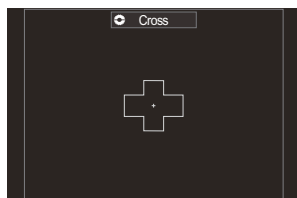

Middleens

Välj en mellanstor grupp mål. Kameran väljer ett mål som används för fokus inom den valda gruppen.

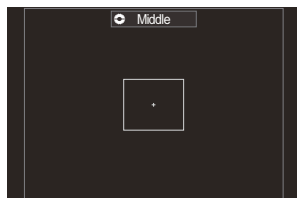

[]Stor

Välj en stor grupp mål. Kameran väljer ett mål som används för fokus inom den valda gruppen.

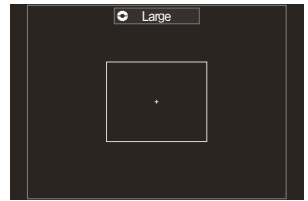



[]C1-[]C4 Anpassat mål

Du kan ändra AF-målets storlek och steg (den sträcka det rör sig på en gång). Anpassade mållägen kan väljas när det finns en bockmarkör (✓) bredvid ett anpassat mål i []AF-område lägesinställningar] (P.110).

2. Släpp flervalsväljaren när önskat läge visas.
 - Alternativen för AF-område läge kommer inte längre visas.

☞ Antalet tillgängliga AF-mål kan vara reducerat beroende på fotograferingsinställningarna.

☞ AF-målskärmen går att komma åt genom att trycka på flervalsväljaren. Flervalsväljaren kan konfigureras med [] Centerknapp] (P.353).

☞ Separata AF-område lägen kan väljas enligt kamerans orientering. [] "Matcha AF-mål efter kamerans orientering []Orientering länkad [:]]" (P.138)

☞ Följande fokusinställningar kan återkallas samtidigt med **Fn**-spaken. Separata inställningar kan tilldelas till position 1 och 2 på **Fn**-spaken. Använd det här alternativet för att snabbt justera inställningarna efter fotograferingsförhållandena.

- [**AF Läge**] (P.101), [**AF-område läge**] (P.107) och [**AF-område punkt**] (P.106)

Fn-spaken kan konfigureras med alternativet []Fn-spakfunktion] (P.355) eller alternativet []Fn-spakfunktion] (P.356).

☞ Du kan justera AF-målinställningar för [**C-AF**]. [] []C-AF mittenprioritet] (P.127)

☞ Separata alternativ kan väljas för stillbildsfotografering och filmäge.

Ställa in alternativ för AF Lägen (AF-målinställningar)

PASMB 

Ange vilka alternativ som ska visas när du ställer in AF-område läget.

Meny

- MENU → AF → 6. AF-Område Inställ. & Åtgärder →  Inställningar för AF-område läge

1. Välj de AF-område lägen som du vill ska visas som alternativ och sätt en bockmarkör (✓) bredvid vart och ett av dem.
 - Välj ett alternativ med Δ ∇ och tryck på **OK**-knappen för att sätta en bockmarkör (✓) bredvid det.
För att ta bort bockmarkören trycker du på **OK**-knappen igen.

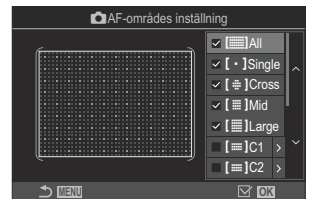

 Skärmen Inställningar för AF-område läge

Alla, Singel, Kors, Med, Stor

Om du sätter en bockmarkör (✓) bredvid ett alternativ visas det som alternativ när du väljer AF-målet.

C1– C4

Om du sätter en bockmarkör (✓) bredvid ett alternativ visas det som alternativ när du väljer AF-målet. Tryck på \triangleright för att konfigurera AF-målets storlek och steg (den sträcka det rör sig på en gång).

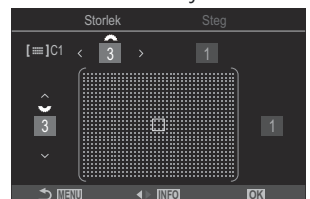

Alternativ	Horisontellt	Vertikalt
Storlek	12 typer (1/3/5/7/9/11/15/19/23/27/33/39) Växla med < > eller det främre hjulet.	10 typer (1/3/5/7/9/11/15/19/23/27) Växla med Δ ▽ eller det bakre hjulet.
Steg	8 typer (1 till 8) Växla med < > eller det främre hjulet.	5 typer (1 till 5) Växla med Δ ▽ eller det bakre hjulet.

Tryck på **INFO**-knappen för att växla mellan storlek och steg.

Zoomram AF/Zoom AF (Superpunkt AF)

PASMB 

Du kan zooma in på skärmen vid fotografering. För större precision vid fokusering, zooma in på fokusområdet. Vid högre zoomförhållande kan du fokusera på områden som är mindre än standard fokusområde. Du kan placera om fokusområdet efter önskemål vid zoomning.

Knapp

- En knapp som  har tilldelats

⚠ Innan du kan använda AF-superpunkt måste du använda **[Knappfunktion]** (P335) för att tilldela **[]** (P.337) till en kameraknapp.

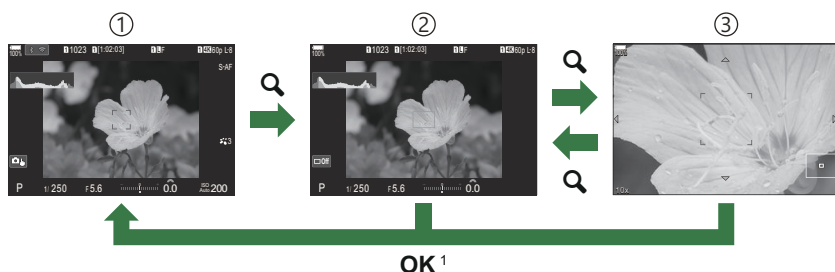

- ① Tagningsbild
- ② Visning av AF-zoomram
- ③ Visning av AF-zoom

1 Du kan även återgå till fotograferingsdisplayen genom att trycka och hålla ned knappen du tilldelade **[]** (Förstora) istället för **OK**-knappen.

1. Tryck på knappen som **[]** (Förstora) har tilldelats.

- Zoomramen visas.



2. Placera ramen med flervalsväljaren.

- För att placera ramen i mitten igen, tryck på flervalsväljaren eller tryck och håll inne **OK**-knappen.
- Ramen kan även placeras med pilknapparna ($\Delta \nabla \triangleleft \triangleright$).



3. Justera storlek på zoomramen för att välja zoomförhållande.

- Tryck på **INFO**-knappen och använd sedan $\Delta \nabla$ -knapparna eller den främre eller bakre ratten för att justera storlek på zoomramen.
- Tryck på **OK**-knappen för att acceptera och lämna.



4. Tryck på knappen som [Q] har tilldelats en gång till.

- Kameran zoomar in på valt område så att displayen är helt fylld.
- Använd den främre eller bakre ratten för att zooma in eller ut.
- Använd flervalsväljaren för att skrolla på skärmen.
- Använd $\Delta \nabla \triangleleft \triangleright$ för att skrolla på skärmen.
- Om fotograferingsläget är **M** (manuellt) eller **B** (bulb) och [ISO Auto] inte har valts kan du trycka på **INFO**-knappen vid zoomning för att välja bländare eller slutarhastighet.
- Tryck på **Q**-knappen för att återgå till zoomramen.
- Tryck på **OK**-knappen för att avsluta fokuszoom.
- Du kan även avsluta fokuszoom genom att trycka och hålla inne **Q**-knappen.



Skärmen exponeringsjustering för lägena **M** och **B**

① Fokuszoom gäller endast för skärmen. Bilder tagna med kameran påverkas inte.

① AF-zoom fungerar inte under zoomvisning och när du använder ett objektiv anpassat till Four Thirds-systemet.

① När [📷 Digital Telekonverter] är [På] i filminspelningsläge kan kameran inte zooma.

👉 Bilder kan också tas under visning av AF-zoomram och visning av AF-zoom.

👉 Pekkontroller kan användas för fokuszoom. 📖 "Fotografering med pekskärmfunktioner" (P54)

👉 Du kan konfigurera kameran så att den avslutar fokuszoom när avtryckaren trycks ner halvvägs för att fokusera. 📖 "Vad som händer när man trycker på avtryckaren under realtidsbild-zoomning (Live View Närbildsläge)" (P361)

Funktioner för att konfigurera hur man fokuserar

Kombinerat automatiskt och manuellt fokus (AF+MF)

P A S M B 



Efter fokusering med autofokus kan du justera fokus manuellt genom att hålla avtryckaren inne halvvägs och rotera fokusringen. Växla från autofokus till manuell fokus när du vill, eller finjustera fokusen manuellt efter fokusering med autofokus.

 Proceduren varierar med valt AF-mål (P.101).

Meny



- MENU → AF → 1. AF →  AF+MF

Manuell fokusjustering är aktiverad under autofokus. **MF** visas bredvid **[S-AF]**, **[C-AF]**, **[C-AF+TR]** eller **[AF]**.

- På
- När **[S-AF MF]** är valt, kan du hålla avtryckaren nedtryckt halvvägs eller hålla **AF-ON**-knappen intryckt efter fokusering med Singel AF och justera fokus manuellt. Alternativt kan du växla till manuell fokus genom att rotera fokusringen medan kameran fokuserar. Fokus kan även justeras manuellt medan slutaren är öppen och under seriefotografering.
 - När **[C-AF MF]** eller **[C-AF+TR MF]** är valt, kan du växla till manuell fokus genom att rotera fokusringen medan kameran fokuserar i lägena kontinuerlig AF och kontinuerlig tracking AF. Tryck ner avtryckaren halvvägs eller tryck på **AF-ON**-knappen en andra gång för att återfokusera med autofokus. Fokus kan även justeras manuellt medan slutaren är öppen och under seriefotografering.
 - När **[AF MF]** är valt kan du fokusera manuellt efter fokusering eller innan du påbörjar fokusering med **[AF]**.

Av Manuell fokusjustering är inaktiverad vid autofokus.

 Manuellt fokus är inte tillgängligt under seriefotografering i läget **[SH1]** eller **[ProCap SH1]**.

 Autofokus med manuell fokus är även tillgänglig bör autofokus är tilldelad till andra kamerakontroller.  "Byta roller för knappar (Knappinställningar)" (P.335)

☞ Objektivets fokusring kan endast användas för att avbryta autofokus när M.ZUIKO PRO (Micro Four Thirds PRO)-objektiv används. För information om andra objektiv, besök vår hemsida.

☞ I **B**-läge (bulb) styrs manuell fokus av det alternativ som är valt för **[Bulb/Time Fokusering]** (P.270).

Konfigurera AF-funktionen för när avtryckaren trycks ner (📷 AF med halv tryckning på 📷)

PASMB 

Man kan välja om kameran fokuserar när avtryckaren trycks ner halvvägs.

Meny

- MENU → AF → 1. AF → 📷 AF med halv tryckning på 📷

S-AF	<p>Ställ in AF-funktionen för när AF Läget är [S-AF].</p> <p>[Nej]: Kameran startar inte AF-funktionen när avtryckaren trycks ner halvvägs.</p> <p>[Ja]: Kameran startar AF-funktionen när avtryckaren trycks ner halvvägs. Om du trycker ner avtryckaren halvvägs samtidigt som du trycker på AF-ON-knappen fortsätter autofokus.</p>
C-AF/ C-AF+TR	<p>Ställ in AF-funktionen för när AF Läget är [C-AF] eller [C-AF+TR].</p> <p>[Nej]: Kameran startar inte AF-funktionen när avtryckaren trycks ner halvvägs.</p> <p>[Ja]: Kameran startar AF-funktionen när avtryckaren trycks ner halvvägs. Om du trycker ner avtryckaren halvvägs samtidigt som du trycker på AF-ON-knappen fortsätter autofokus.</p>

Autofokus med AF-ON-knappen

P A S M B 

Kameran startar AF-funktionen när du trycker på **AF-ON**-knappen. Autofokus avslutas när du släpper **AF-ON**-knappen. När du trycker på **AF-ON**-knappen medan kameran utför autofokus eftersom avtryckaren har tryckts ner halvvägs fortsätter autofokus.

Knapp

- **AF-ON**-knapp

 Om **[C-AF]** väljs för **[AF Läge]** arbetar kameran i S-AF Läge när **AF-ON**-knappen trycks ner under filminspelning. Om **[C-AF+TR]** väljs utför kameran Följande AF när **AF-ON**-knappen trycks ner.

Använda autofokus i manuellt fokusläge (AF-ON i MF-läge)

P A S M B 

Du kan konfigurera kameran så att den fokuserar med autofokus när du trycker på **AF-ON**-knappen, även om AF Läget är **[MF]** eller **[Pre MF]**.

Meny

- **MENU** → **AF** → 1. AF → **AF-ON** i MF Läge

Nej	Om AF Läget är [MF] eller [Pre MF] fokuserar kameran inte med autofokus även när AF-ON -knappen trycks in.
Ja	Om AF Läget är [MF] eller [Pre MF] fokuserar kameran med autofokus i [S-AF] -läge när AF-ON -knappen trycks in.

Konfigurera kameradrift när den inte kan fokusera på motivet (utlösarprioritet)

PASMB 

Du kan välja om kameran ska ta en bild när den inte kan fokusera på motivet med autofokus.

Meny

- MENU ➔ AF ➔ 1. AF ➔ Utlösarprioritet

S-AF	<p>Ställ in kamerans funktion för när AF Läget är [S-AF] och den inte kan fokusera på motivet med autofokus.</p> <p>[Av]: Om kameran inte kan fokusera på motivet med autofokus kan slutaren inte släppas även om avtryckaren trycks ner helt. Om blixten är konfigurerad för att utlösas kan slutaren inte släppas förrän blixten har laddats.</p> <p>[På]: Slutaren släpps när avtryckaren trycks ner helt även om kameran inte kan fokusera på motivet med autofokus.</p>
C-AF/ C-AF+TR	<p>Ställ in kamerans funktion för när AF Läget är [C-AF] eller [C-AF+TR] och den inte kan fokusera på motivet med autofokus.</p> <p>[Av]: Om kameran inte kan fokusera på motivet med autofokus kan slutaren inte släppas även om avtryckaren trycks ner helt. Om blixten är konfigurerad för att utlösas kan slutaren inte släppas förrän blixten har laddats.</p> <p>[På]: Slutaren släpps när avtryckaren trycks ner helt även om kameran inte kan fokusera på motivet med autofokus.</p>

Ändra inställningarna för Starry Sky AF (Inställn. Starry Sky AF)

PASMB 

Du kan konfigurera hur funktionen Starry Sky AF fungerar.

Meny

- MENU → AF → 1. AF → Inställn. Starry Sky AF

AF-prioritet	<p>[Noggrannhet]: Prioritera fokusnoggrannhet över hastighet. Använd ett stativ.</p> <p>[Hastighet]: Prioritera fokushastighet över noggrannhet.</p>
AF-funktion	<p>[]: Fokuserar med autofokus när avtryckaren trycks ner halvvägs.</p> <p>[AF-ON]: Fokuserar med autofokus när AF-ON-knappen trycks ner.</p> <p>[AF-ON Start/Stopp]: Fokuseringen startar när AF-ON-knappen trycks ner. Tryck igen för att sluta fokusera.</p>
Utlösarprioritet	<p>[Av]:</p> <ul style="list-style-type: none">• Om [AF-funktion] är inställt på [] kan slutaren inte släppas även om avtryckaren trycks ner helt, om inte kameran är i fokus.• Om [AF-funktion] är inställd på [AF-ON] och AF-ON-knappen trycks ner kan slutaren inte släppas även om avtryckaren trycks ner helt, om inte kameran är i fokus. Om AF-ON-knappen inte är intryckt kan du börja fotografera när som helst genom att trycka ned avtryckaren helt.• Om [AF-funktion] är inställd på [AF-ON Start/Stopp] och Starry Sky AF utförs startar fotograferingen inte ens när avtryckaren trycks ned helt. Om Starry Sky AF inte utförs kan du börja fotografera när som helst genom att trycka ned avtryckaren helt. <p>[På]: Fotograferingen startar när avtryckaren trycks ned helt, oavsett inställningen för [AF-funktion].</p>

Funktioner för att anpassa AF-funktionen så att det passar till motivet







Spårningsfokus på valda motiv (motivigenkänning)

PASMB 

När du fokuserar kan kameran upptäcka personers ansikten och ögon, såväl som motiv som rör sig snabbt. När du fotograferar snabba rörliga motiv såsom motorsportfordon eller flygplan kan det vara svårt att fokusera. Denna funktion gör att kameran kan spåra och fokusera på specifika områden såsom föraren eller sittbrunnen.

Meny

- MENU → AF → 2. AF → Motivigenkänning

 Människa	Kameran detekterar personer. Den spårar fokus på dylika element som ansikte, huvud, ögon och överkropp.
 Motorsport	Kameran detekterar bilar eller motorcyklar. Den spårar fokus på dylika element som chassin (mestadels på typer använda inom motorsport) eller på föraren.
 Flygplan	Kameran detekterar plan och helikoptrar. Den spårar fokus på dylika element som flygplanskroppen eller cockpit.
 Tåg	Kameran detekterar tåg. Den spårar fokus på dylika element som bilar eller förarutrymmet.
 Fåglar	Kameran detekterar fåglar. Den spårar fokus på dylika element som huvud och ögon.
 Hundar & katter	Kameran detekterar katter, hundar och liknande djur. Den spårar fokus på dylika element som huvud och ögon.

☞ När en annan inställning än **[Av]** är vald ställs **[AF]** (**[AF MF]**) in på **[S-AF]** (**[S-AF MF]**), och **[C-AF+TR]** (**[C-AF+TR MF]**) ställs in på **[C-AF]** (**[C-AF MF]**).

☞ Denna funktion är inaktiverad under inspelning av höghastighetsfilm ([P.215](#)).

Ta bilder med [Motivigenkänning]



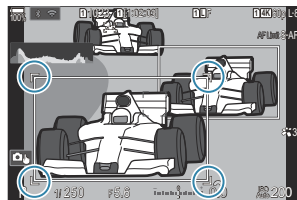

1. Rikta kameran mot motivet.

- När kameran detekterar motiv visas en vit ram på motivet som fokuseras. Grå ramar förekommer på andra motiv. På motivet som fokuseras visas en extra ram som omger den vita ramen.



- Om den vita ram som indikerar att ett motiv ska fokuseras inte visas, ändra AF-målets storlek och/eller position så att det täcker motivet.
När AF-område läget är  Alla, fokuseras motivet närmast mitten av skärmen.
- När kameran detekterar specifika element, t.ex. ögon eller en cockpiten, visas mindre vita ramar på dem.
Dessa ramar kan döljas via meny ([P.126](#)).

Val av motiv

- Om motivet rör sig utanför det konfigurerade AF-målområdet, eller om flera motiv upptäcks, kan den vita ramen som indikerar motivet att fokusera på försvinna eller ändras till ett annat motiv.
- Motivets att fokusera på kan låsas (fixeras) genom att trycka på knappen som funktionen  **Val av motiv** (P.337) har tilldelats till i **[Knappinställningar]** (P.335). När den vita ramen för fokusering visas orsakar ett tryck på knappen att kameran låser fast på motivet som du vill fokusera på. När den vita ramen för fokusering inte visas orsakar ett tryck på knappen att kameran väljer och låser fast ett motiv nära AF-målet som motivet som du vill fokusera på.
- Om flera motiv upptäcks kan du välja och låsa på motivet att fokusera på genom att rotera den främre eller bakre ratten samtidigt som du trycker på knappen.
- När ögon detekteras medan  **Människa** är vald kan du välja ögat att fokusera på genom att rotera den främre eller bakre ratten samtidigt som du trycker på knappen.
- När låst på ett motiv eller öga kommer ordet "Lås" att visas på skärmen. Medan den är låst kan du snabbt växla mellan motiv eller ögon genom att flytta flervalsväljaren eller trycka på  .
- För att låsa upp fokus trycker du på knappen som funktionen är tilldelad till igen, eller tryck på **OK**-knappen. Om det låsta motivet tappas bort kommer fokus att låsas upp.
- Du kan också trycka för att välja motivet att fokusera på och låsa eller låsa upp fokus (P.54).

2. Tryck ner avtryckaren halvvägs för att ställa in skärpan.

- Du kan även ställa in skärpan genom att trycka på **AF-ON**-knappen (P.117).
- När kameran fokuserar på ett motiv visas en grön ram på fokuspositionen.
- När kameran detekterar specifika element, t.ex. föraren eller en cockpit, fokuserar den på dem.
- När **[C-AF]** eller **[C-AF MF]** är valt som AF Läge, fortsätter kameran att följa och fokusera på motivet med den vita ramen över hela skärmen, även när motivet är i rörelse, tills knappen släpps. Spåringsområdet kan ändras (P.124).

3. Tryck ner avtryckaren helt och hållet för att ta bilden.

- ⚠ Kameran kanske inte kan avläsa motivet beroende på motivet eller valt konstfiler.
- ⚠ Kameran kanske inte kan avläsa motivet beroende på dess typ eller fotograferingsförhållanden.
- ⚠ Om fotografier tas medan motivet är låst (fast) för att fokusera med  SH1 eller ProCap SH1 vald i körläget (P.191), kan låset på motivet frigöras.

Konfigurera C-AF-funktionen när motivigenkänning är aktiverad (C-AF-inställning)

PASMB 

Konfigurera C-AF-funktionen när du fotograferar med motivigenkänning aktiverad.

Meny

- MENU → AF → 2. AF → C-AF-inställning

C-AF Area

Konfigurera området inom vilket Följande AF utförs när ett specifikt motiv detekteras och fokuseras på för stillbildsfotografering.

Alla	Efter att ha fokuserat på motivet en gång fortsätter kameran att fokusera på och följa det över hela fotograferingsskärmen.
	Kameran spårar det fokuserade motivet i den valda AF-målramen och fortsätter att fokusera på motivet.

C-AF Area

Ställer in området inom vilket Följande AF utförs när ett specifikt motiv detekteras och fokuseras på för filminspelning.

Alla	Efter att ha fokuserat på motivet en gång fortsätter kameran att fokusera på och följa det över hela fotograferingsskärmen.
	Kameran spårar det fokuserade motivet i den valda AF-målramen och fortsätter att fokusera på motivet.

Tilldela fokusprioritet till knappar (AF-knapp)

PASMB 

Separata fokuspunkter kan konfigureras för avtryckaren och **AF-ON**-knappen när ett motiv upptäcks.

Meny

- MENU → AF → 2. AF →   AF-knapp



Välj AF-funktion för när avtryckaren trycks ner halvvägs.

 **Prioritet**: Spårar fokus på motivet när det detekteras vid den valda AF-område punkten.

 **Prioritet**: Spårar alltid fokus på den valda AF-område punkten.



Välj AF-funktion för när **AF-ON**-knappen trycks ner.

 **Prioritet**: Spårar fokus på motivet när det detekteras vid den valda AF-område punkten.

 **Prioritet**: Spårar alltid fokus på den valda AF-område punkten.

Konfigurera bildvisningar för upptäckta ögon (Ögondetektionsram)

P A S M B 

Man kan välja om man vill visa små bilder när kameran detekterar små delar, t.ex. ögon och cockpits.

Meny

- MENU → AF → 2. AF → Ögondetektionsram

Av	Ramar visas inte på små delar, t.ex. ögon eller cockpits.
På	Ramar visas på små delar, t.ex. ögon eller cockpits.

- Även om **[Ögondetektionsram]** är inställt på **[Av]** fokuserar kameran på ögon eller specifika element, t.ex. en cockpit, när de detekteras.

C-AF mittenmålsprioritet (C-AF mittenprioritet)

PASMB 

Vid fokusering med grupp mål AF i **[C-AF]** och **[C-AFMF]**-lägen tilldelar kameran alltid prioritet till mittenmålet i den valda gruppen för en upprepad serie fokuseringar. Endast om kameran inte kan fokusera med mittenfokusmål fokuserar den med omgivande mål i den valda fokusgruppen. Detta hjälper dig spåra föremål som rör sig snabbt men relativt förutsägbart. Mittenprioritet rekommenderas i de flesta situationer.

Meny



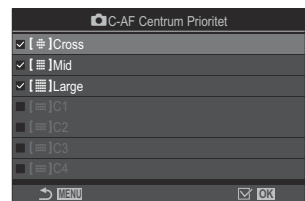

- MENU → AF → 4. AF →  C-AF mittenprioritet

1. Välj ett AF-område läge för vilket kameran alltid tilldelar prioritet till mittenmålet för en upprepad serie fokuseringar och sätt en bockmarkör (✓) bredvid det.
 - Välj ett alternativ med Δ ∇ och tryck på **OK**-knappen för att sätta en bockmarkör (✓) bredvid det.
För att ta bort bockmarkören trycker du på **OK**-knappen igen.



 C-AF Inställningsskärm för mittprioritet

 Kors	
 Med	
 Stor	
 C1 –  C4	Om du sätter en bockmarkör (✓) bredvid ett alternativ tilldelar kameran alltid prioritet till mittenmålet för en upprepad serie fokuseringar när AF-område läget används.

- ①  C1 –  C4 kan endast markeras (✓) när antingen den horisontella eller vertikala **[Storlek]** som är angiven i  C1 –  C4 in [\[C-AF-område lägesinställningar\]](#) (P.110) är 5 eller större.

C-Följande AF-känslighet (📷C-Följande AF-känslighet/C-Följande AF-känslighet)

P A S M B

Välj hur snabbt kameran reagerar på ändringar av avstånd till motivet vid fokusering med [C-AF], [C-AF MF], [C-AF+TR] eller [C-AF+TR MF] valt för [📷AF Läge], eller med [C-AF] eller [C-AF+TR] valt för [AF Läge]. Detta kan hjälpa autofokus spåra ett snabbrörande motiv, eller förhindra att kameran fokuserar om, eller när ett föremål passerar mellan motivet och kameran.

Meny

- MENU → AF → 4. AF → 📷C-AF-känslighet
- MENU → AF → 5. Video AF → C-AF-känslighet

- Välj mellan fem nivåer ([📷C-AF-känslighet])/tre nivåer ([C-AF-känslighet]) av spåringskänslighet.
- Ju högre värde, desto högre känslighet. Välj positiva värden för motiv som plötsligt kommer in i ramen, som rör sig snabbt bort från kameran, eller som ändrar hastighet oförutsett eller stannar när de rör sig mot eller från kameran.
- Ju lägre värde, desto lägre känslighet. Välj negativa värden för att förhindra att kameran fokuserar om när motivet skymms tillfälligt av andra föremål, eller för att förhindra att kameran fokuserar på bakgrunden när du inte kan hålla motivet inom AF-målet.

C-AF fokushastighet (📷 C-AF-hastighet)

PASMB 📷

Välj hur snabbt kameran reagerar på ändringar av avstånd till motivet när **[C-AF]** eller **[C-AF+TR]** är valt för fokusläge. Detta kan användas för att justera tiden som kameran tar för att omfokusera när du exempelvis byter motiv.

Meny

- **MENU** ➔ **AF** ➔ 5. Video AF ➔ 📷 C-AF-hastighet

- Välj mellan tre nivåer för fokushastighet.
- Omfokusering är snabbare vid +1 och långsammare vid -1. Välj -1 för att fokusera om sakta när du byter till ett nytt motiv.

Funktioner för att ändra kamerans funktion vad gäller fokus

Objektivets fokusområde (📷 AF-Begränsare)

P A S M B 

Välj det område inom vilket kameran fokuserar med autofokus. Detta är effektivt i situationer där ett hinder hamnar mellan motivet och kameran under fokusering, vilket orsakar en drastisk ändring av fokus. Du kan även använda det för att förhindra att kameran fokuserar på föremål i förgrunden när du tar bilder genom ett staket, fönster eller liknande.

Använda de inställningar som sparats i [AF-Begränsare]

Meny

- MENU → AF → 4. AF → 📷 AF-Begränsare

1. Markera [AF-Begränsare] med Δ ∇ -knapparna och tryck på OK-knappen.

2. Välj [På1], [På2] eller [På3] genom att använda Δ ∇ -knapparna och tryck på OK-knappen.

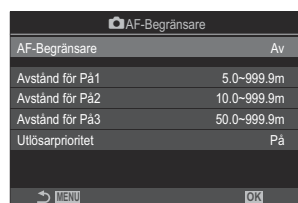



Inställningsskärm för 📷 AF-Begränsare

Av	Kameran använder inte de sparade fokuseringsavstånden.
På	Kameran använder det intervall som sparats i [Avstånd för På1].
På2	Kameran använder det intervall som sparats i [Avstånd för På2].

3. Gå tillbaka till inställningsskärmen för AF-Begränsare.

① AF-Begränsare är inte tillgänglig i följande fall.

- När fokusbegränsaren är aktiverad på objektivet
- När fokus-alternativexponering eller focus stacking används
- När man är i filmläget eller spelar in en film
- När [AF] eller [AF MF] är valt för fokusläge

Konfigurera [AF-Begränsare]

1. Konfigurera alternativ.

- Tryck på $\Delta \nabla$ för att välja ett alternativ och tryck på **OK**-knappen för att visa inställningsmenyn.
- Tryck på **OK**-knappen igen för att återgå till inställningsskärmen för  AF-Begränsare.

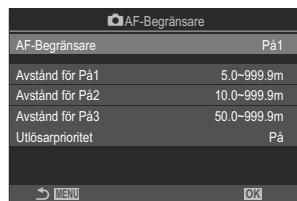

Avstånd för På1	Ställ in intervallet för de fokuseringsavstånd som ska användas när [På1] väljs. Ändra numret med $\Delta \nabla$. Använd $\triangleleft \triangleright$ för att växla mellan siffror. [000,0]–[999,9 m/ft]
Avstånd för På2	Ställ in intervallet för de fokuseringsavstånd som ska användas när [På2] väljs. Ändra numret med $\Delta \nabla$. Använd $\triangleleft \triangleright$ för att växla mellan siffror. [000,0]–[999,9 m/ft]
Avstånd för På3	Ställ in intervallet för de fokuseringsavstånd som ska användas när [På3] väljs. Ändra numret med $\Delta \nabla$. Använd $\triangleleft \triangleright$ för att växla mellan siffror. [000,0]–[999,9 m/ft]
Utlösarprioritet	[Av] : Överensstämmer med inställningen [Utlösarprioritet] (P.119). [På] : Avtryckaren kan fortfarande utlösas om kameran inte kan fokusera när en annan inställning än [Av] har valts för [AF-Begränsare] .

 De siffror som visas i **[Avstånd för På1]–[Avstånd för På3]** är endast avsedda som en guide.

C-AF objektivskanning (📷 AF-skanner)

P A S M B 

Välj huruvida kameran utför en fokusskanning. Om kameran inte kan fokusera skannar den efter fokusposition genom att cykla objektivet från minsta fokusavstånd till oändligt. Du kan begränsa skanningen vid behov. Detta alternativ används när [C-AF], [C-AF+TR], [C-AF MF] eller [C-AF+TR MF] är valt för [📷 AF Läge] (P.101).

Meny

- MENU → AF → 4. AF → 📷 AF-skanner

Av	Kameran skannar inte om den inte kan fokusera. Detta förhindrar att fokus ändras i så stor grad att du förlorar sikt till ditt motiv när du försöker spåra små motiv eller liknande.
På	Om den inte kan fokusera skannar kameran endast en gång. Kameran skannar inte igen så länge som fokus fortsätter.

- Oavsett valt alternativ för [📷 AF-skanner] kommer kameran att skanna en gång om den inte kan fokusera när [S-AF] eller [S-AF MF] är vald för [📷 AF Läge].

Finjustering av autofokus (📷 AF Fokusjustering)

PASMB 

Fininställning fasdetektering autofokus. Fokus kan fininställas i upp till ± 20 steg.

Meny

- MENU → AF → 4. AF → 📷 AF Fokusjustering

ⓘ Normalt sett finns det inget behov att fininställa autofokus med detta alternativ. Att fininställa autofokus kan förhindra att kameran fokuserar normalt.

ⓘ Fininställning av fokus har ingen effekt i lägena [S-AF] och [S-AF MF].

Använda det sparade värdet för fokusjustering

1. Markera [AF Fokusjustering] med $\Delta \nabla$ -knapparna och tryck på OK-knappen.

2. Markera [På] med $\Delta \nabla$ -knapparna och tryck på OK-knappen.

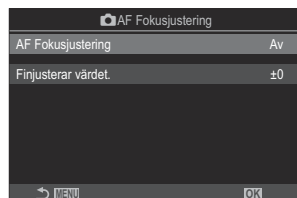

Inställningsskärm för 📷 AF Fokusjustering

Av	Kameran använder inte det sparade värdet för fokusjustering.
På	Kameran använder det sparade värdet för fokusjustering.

3. Återgå till inställningsskärmen för 📷 AF Fokusjustering.

Konfigurera [AF Fokusjustering]



1. Konfigurera alternativ.

- Tryck på $\Delta \nabla$ för att välja ett alternativ och tryck på **OK**-knappen för att visa inställningsmenyn.
- Tryck på **OK**-knappen igen för att återgå till inställningsskärmen för  AF Fokusjustering.



Finjusterar värdet

Justerar fokus för alla objektiv. Fokus kan fininställas i upp till ± 20 steg. **[-20]–[±0]–[+20]**

 Du kan zooma in på skärmen med hjälp av den främre ratten eller -knappen för att kontrollera resultaten.

 Du kan ta en testbild för att kontrollera resultatet genom att trycka på avtryckaren innan du trycker på **OK**-knappen.

AF Belysning Autofokusassistent (AF Belysning)

P A S M B 

AF Belysning lyser för att hjälpa till att fokusera när ljuset är dåligt.

Meny

- **MENU** ➔ **AF** ➔ 3. ➔ AF Belysning

På	Belysningen lyser vid autofokus om motivet är dåligt upplyst.
Av	Belysningen lyser inte även om motivet är dåligt upplyst.

🔔 För att kunna använda denna funktion i tyst läge behöver man konfigurera inställningen **[Tyst [♥]** **Inställningar]** (P.199).

AF-målvisningsläge (AF Områdesmarkering)

P A S M B 

I autofokusläge visas positionen för det motiv som kameran har fokuserat på med ett grönt fokusmål. Detta alternativ kontrollerar visningen av fokusmålet.

Meny



- **MENU** ➔ **AF** ➔ 3. AF ➔ AF Områdesmarkering

Av	Fokusmålet visas inte.
På	Fokusmålet visas endast kort efter kameran har fokuserat.
På2	Efter att kameran har fokuserat aktiveras AF-målsökning och kameran visar AF-mål för alla områden som är i fokus medan avtryckaren trycks ner halvvägs eller AF-ON -knappen trycks ner.



Funktioner för att ställa in fokuspositionen



Matcha AF-mål efter kamerans orientering (Orientering länkad [])

PASMB 



Kameran kan konfigureras att ändra AF-målposition och AF-område läge automatiskt när den registrerar att den har roterats mellan landskaps- (bred) eller porträttorientering (hög). Roterar kameran ändras kompositionen och därmed även motivets position i ramen. Kameran kan spara AF-område läge och AF-målposition separat enligt kamerans orientering. När detta alternativ är aktivt kan  [] **Definiera Hem** (P.140) användas för att spara separata hempositioner för landskaps- eller porträttorientering.



Meny

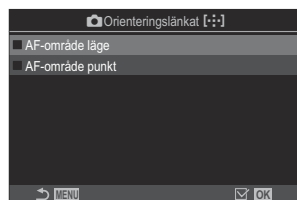

- MENU → AF → 6. AF-Område Inställ. & Åtgärder →  Orientering länkad []

1. Välj en funktion som du vill spara olika inställningar för landskaps- och porträttorientering med och sätt en bockmarkör (✓) bredvid den.
 - Välj ett alternativ med   och tryck på **OK**-knappen för att sätta en bockmarkör (✓) bredvid det.
För att ta bort bockmarkören trycker du på **OK**-knappen igen.



Inställningsskärm för
 Orientering länkad []

AF-område läge	När du sätter en bockmarkör (✓) bredvid detta sparar kameran separata AF-område lägen (t.ex.  Alla,  Liten) för landskaps- och porträttorientering.
AF-område punkt	När du sätter en bockmarkör (✓) bredvid detta sparar kameran separata AF-målpositioner för landskaps- och porträttorientering.

2. Skärmen återgår till Inställningsskärm för  Orientering länkad .
3. Tryck ner **MENU**-knappen för att återgå till fotograferingsskärmen.
4. Välj AF-område läge eller AF-målposition med kameran, först i en orientering och sedan den andra.
 - Separata inställningar sparas för landskapsorientering, porträttorientering med kameran roterad åt höger samt porträttorientering med kameran roterad åt vänster.

Välja AF Hemposition (📷 [⋮] Ställ In Hem)

PASMB 

Välj hemposition för funktionen [⋮]Hem]. Funktionen [⋮]Hem] låter dig återkalla en tidigare sparad "Hemposition" för AF-mål med en enda knapptryckning. Detta alternativ används för att välja hemposition.

Meny

- MENU → AF → 6. AF-Område Inställ. & Åtgärder → 📷[⋮] Definiera Hem

1. Välj en inställning som du vill spara med hempositionen och sätt en bockmarkör (✓) bredvid den.
 - Välj ett alternativ med Δ ▽ och tryck på **OK**-knappen för att sätta en bockmarkör (✓) bredvid det.
För att ta bort bockmarkören trycker du på **OK**-knappen igen.

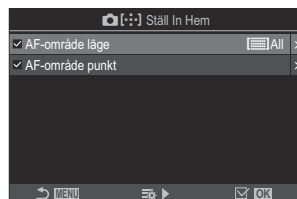





AF-område läge	Välj hemposition för AF-område läge. Endast alternativ valda för 📷AF-målinställningar (P.110) är tillgängliga.
AF-område punkt	Välj hemposition för fokusmålposition.

2. Tryck på ▶ för att konfigurera inställningar för det valda alternativet.
 - Välj inställningar för Hemposition
 - När **📷Orienteringslänkat [⋮]** är aktiv ombeds du att välja landskaps- eller porträttorientering (kameran roterad vänster/kameran roterad höger) innan du trycker på **OK**-knappen för att visa alternativ.

Använda []hem]-funktion

Funktionen []Hem] kan användas på följande sätt.

- I [Knappfunktion] (P.335), tilldela []Hem] till en knapp. AF-målet flyttas till den sparade hempositionen när du trycker på knappen.
- Välj []HP] för [Centerknapp] (P.353). AF-målet flyttas till den sparade hempositionen när du trycker på flervalsväljaren.











AF-målval (☰) Vlj skärminställningar

PASMB 

Vlj de roller som ska användas för den främre och bakre ratten eller för pilknapparna vid val av AF-mål. Knapparna kan väljas efter hur kameran används eller personligt tycke.

Meny

- MENU → AF → 6. AF-Område Inställ. & Åtgärder → ☰ Vlj skärminställningar

 -ratt	<p>Tilldela roller till den främre och bakre ratten.</p> <p>[Av]: Ingen.</p> <p>[☑ Pos]: Positionera AF-målet (P.106).</p> <p>[☰]-läge: Välja ett AF-område läge (t.ex. Alla, Liten) (P.107).</p>
 -knapp	<p>Tilldela roller till    .</p> <p>[Av]: Ingen.</p> <p>[☑ Pos]: Positionera AF-målet (P.106)</p> <p>[☰]-läge: Välja ett AF-område läge (t.ex. Alla, Liten) (P.107).</p>







Aktivera omfamning av AF-målval ([⋮]) Loopinställningar

PASMB 

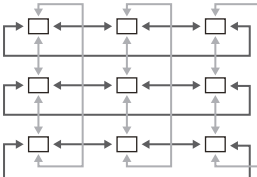
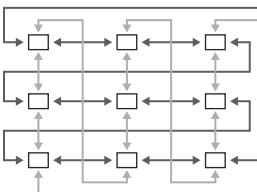
Du kan välja om AF-målväljaren ska "omfamna" skärmens kanter. Du kan också välja om du ska ha möjlighet att  **Alla** (alla mål) innan Af-målväljaren "omfamnar" till skärmens motsatta kant.

Meny

- MENU → AF → 6. AF-Område Inställ. & Åtgärder → [⋮] Slinginställningar

<p>[⋮] Slingval</p>	<p>[Av]: Omfamning inaktiverad. Målvalet hålls inom skärmens gränser.</p> <p>[Slinga 1]: Om du fortsätter trycka på flervalväljaren i samma riktning efter att ha nått skärmens kant, väljs målet i samma rad eller kolumn på den motsatta kanten.</p> <p>[Slinga 2] Om du fortsätter trycka på flervalväljaren i samma riktning efter att ha nått skärmens kant, väljs målet i nästa rad eller kolumn på den motsatta kanten.</p>	 <p>"Slinga 1"</p>  <p>"Slinga 2"</p>
<p>Via  Alla</p>	<p>[Nej]: Målvalet passerar inte genom  Alla (alla mål) före omfamning.</p> <p>[Ja]: Om [Slinga 1] eller [Slinga 2] är valt för [⋮]Slingval, så passerar målvalet genom  Alla (alla mål) före omfamning till den motsatta kanten.</p> <p> Genom att dölja  Alla (alla mål) i [📷 AF-område lägesinställningar] (P.110) fixeras [Via  Alla] till [Nej].</p>	

 AF-objekt omfamnas inte under fotografering, till exempel sekvensfotografering.

 **[⋮] Slingval** fixeras vid **[Av]** under filminspelning och när **[📷 AF]** eller **[📷 AF ME]** är valt för fokusläge.



Peka på AF-målval för sökarefotografering (AF Område)

PASMB 

Använd pekknapparna på monitorn för att välja AF-mål under fotografering med sökaren. Dra ett finger över monitorn för att positionera fokusmål när du tittar på ditt motiv i sökaren.

Meny

- **MENU** ➔ **AF** ➔ 6. AF-Område Inställ. & Åtgärder ➔ AF Område

Av	Monitorns pekknappar kan inte användas för att välja AF-mål under fotografering med sökaren.
På	Monitorns pekknappar kan användas för att välja AF-mål under fotografering med sökaren. Tryck lätt på monitorn två gånger för att aktivera eller inaktivera pek-AF-målval. När målet når skärmens kant och du lyfter och drar ditt finger igen, flyttas AF-målet till andra sidan eller blir till läget  Alla (alla mål) beroende på inställningen [ Slingval] (P.143).

 När **[På]** är vald kan pekknapparna även användas för att positionera zoomramen (P.112).

Andra funktioner som är användbara vid fokusering



Manuell fokusassistent (MF-Assistent)

P A S M B 

Detta är en fokushjälpfunktion för MF. När man roterar fokuseringen förstärks kanten på motivet eller en del av skärmbildningen förstoras.

Meny

- MENU → AF → 7. MF → MF-Assistent

Förstora	<p>Förstora en del av skärmen.</p> <p>[Av]: Normal visning.</p> <p>[På]: Förstora en del av skärmen. Den del som ska förstoras kan ställas in i förväg med hjälp av AF-mål.  "Välja ett fokusmål (AF-område punkt)" (P.106)</p>
Fokus Peaking	<p>Visar tydligt definierade kanter med kantförstärkning.</p> <p>[Av]: Normal visning.</p> <p>[På]: Visar tydligt definierade kanter med kantförstärkning. Du kan välja förstärkningsfärg och intensitet.  "Alternativ för Fokus Peaking (Fokus Peaking Inställningar)" (P.147)</p>
Fokusindikator	<p>När du roterar fokuseringen under manuell fokusering visas en indikator som anger riktningen och den ungefärliga mängd rotation som krävs för att få motivet i fokus.</p> <p>[Av]: Normal visning.</p> <p>[På]: När du roterar fokuseringen under manuell fokusering visas en indikator som anger riktningen och den ungefärliga mängd rotation som krävs för att få motivet i fokus.</p>

ⓘ När Fokus Peaking används tenderar kanterna på mindre motiv att förstärkas mera. Detta är ingen garanti för noggrann fokusering.

ⓘ Fokuszoom är inte tillgänglig i följande fall:

- Under filminspelning/när **[C-AF MF]** eller **[C-AF+TR MF]** är valt för fokusläge/under multiexponering/när  **Digital Telekonverter** är inställd på **[På]** i filminspelningsläget

ⓘ När man använder objektiv från tredje part med fokuskopplingsmekanism kan fokusriktningen och fokusindikatorns visning vara omvända. Om detta händer ändrar du inställningen för **[Fokusring]** (P.151).

ⓘ Fokusindikatorn kan inte visas vid användning av ett objektiv från Four-Thirds-systemet.

⚙️ Roter den främre eller bakre ratten för att zooma in eller ut vid fokuszoom.

⚙️ Tryck på **INFO**-knappen för att ändra färg och intensitet när Fokus Peaking visas.

Fokus Peaking-alternativ (Fokus Peaking Inställningar)

PASMB 

Markera motiv med kantlinjer i färg. Detta gör så att motiv som är i fokus är enklare att se vid manuell fokusering mm.

Knapp

- En knapp som har tilldelats **[Fokus Peaking]** → **INFO**-knappen

Meny

- **MENU** → **AF** → 7. MF → Fokus Peaking Inställningar

Färginställ. för Peaking	Välj färginställ. för Peaking [Vit]/[Svart]/[Röd]/[Gul]
Markera intensitet	Välj Fokus Peakingnivå. [Låg]/[Normal]/[Hög]
Ljusstyrkeinställning.	Justera bakgrundens ljusstyrka för att göra Fokus Peaking enklare att se. [Av] : Normal visning. [På] : Justerar bakgrundsljusstyrkan.

🔊 När **[På]** är vald för **[Ljusstyrkeinställning.]** kanske realtidsbildskärmen är ljusare eller mörkare än det slutliga fotografiet.

Använda Fokus Peaking

Följande alternativ är tillgängliga för Fokus Peaking.

- **Tilldela [Fokus Peaking] till en knapp med [📷 Knappfunktion] eller [🔍 Knappfunktion]:**
Fokus Fokus Peaking kan tilldelas en knapp genom att välja [Fokus Peaking] för [📷 Knappfunktion] (P.335) eller [🔍 Knappfunktion] (P.335). Trycker man på knappen aktiveras Fokus Peaking. [Fokus Peaking] kan även väljas för [Multifunktion] (P.346).
- **Använda [Fokus Peaking] för [MF-Assistent]:**
Om [Fokus Peaking] är vald för [MF-Assistent] aktiveras Fokus Fokus Peaking automatiskt när objektivets fokusering roteras.

🔍 Tryck på **INFO**-knappen för att visa Fokus Peaking-alternativ.

Välja ett fokusavstånd för förinställd MF (Förinställt MF-avstånd)

P A S M B 

Ställ in fokuspositionen för förinställd MF.
Ange siffra och enhet (m eller ft).

Meny

- **MENU** → **AF** → 7. MF → Förinställt MF-avstånd

- ⓘ Om objektivet är utrustat med en fokusbegränsare, inaktivera den innan du fortsätter.
- ⓘ Siffrorna som visas är endast avsedda som en guide.



Inaktivera MF-kopplingen (MF-koppling)

P A S M B 

Inaktivera manuell fokuskoppling som finns på vissa objektiv. Detta kan förhindra att autofokus inaktiveras genom att fokusringen roteras oavsiktligt.

Meny

- MENU → AF → 7. MF → MF-koppling

Aktiv	Kameran reagerar på positionen för objektivets fokusring.
Inaktiv	Kameran fokuserar enligt det alternativ som är valt för [ AF Läge]/[ AF Läge], oavsett positionen för objektivets fokusring.

ⓘ Manuell fokus med objektivets fokusring är inte tillgängligt när [**Inaktiv**] är vald för [**MF-koppling**], även om objektivets fokusring är i positionen manuell fokus.

🔗 För information om objektiv som är utrustade med MF-koppling, se [Objektiv med MF-koppling” \(P.477\)](#).

Objektivets fokusriktning (Fokusring)

P A S M B 

Välj den riktning som fokusringen roteras för att justera fokus.

Meny

• MENU → AF → 7. MF → Fokusring



Rotera ringen moturs för att öka fokusavståndet.



Rotera ringen medurs för att öka fokusavståndet.

Återställa objektivets position vid avstängning (Återställ objektiv)

P A S M B 

Du har möjlighet att inte återställa objektivet till återställt fokusläge när kameran är avstängd. Detta låter dig stänga av kameran utan att ändra fokuspositionen.

Meny

- **MENU** ➔ **AF** ➔ 7. MF ➔ Återställ objektiv

Av	Objektivets fokusposition återställs inte när kameran stängs av. Motorzoomobjektiv återgår också till den zoomposition som de var i innan kameran stängdes av.
På	Objektivets fokusposition återställs när kameran stängs av.







Mätning och exponering

Kontrollera exponering (Exponeringskompensation)

PASMB 

Exponeringen som väljs automatiskt av kameran kan ändras för att passa din artistiska avsikt. Välj positiva värden för att göra bilderna ljusare och negativa värden för att göra dem mörkare.

Knapp

- I andra fotograferingslägen än **M**: -knapp (exponeringskompensation)    
- I **M**-fotograferingsläge: Roter den främre eller bakre ratten samtidigt som du trycker på -knappen (Exponeringskompensation).

Superkontrollpanel

- **OK**  Exponeringskomp.



- ① Negativ (-)
- ② Ingen kompensation (0)
- ③ Positiv (+)

- Under fotografering kan exponeringskompensationen justeras med upp till $\pm 5,0$ EV. Sökaren och realtidsbild visar effekterna av värden ej överstigande $\pm 3,0$ EV. Exponeringsstapeln blinkar när värdet överstiger $\pm 3,0$ EV.
- Under filminspelning kan exponeringskompensationen justeras med $\pm 3,0$ EV.
- De främre och bakre rattarna eller pekknapparna kan användas för att justera exponeringen under filminspelning.



- ① Exponeringsstapel
- ② Värde för exponeringskompensation

☞ För att förhandsvisa effekterna av exponeringskompensation i realtidsbild, välj **[Standard]** för **[LV-läge]** (P.364) och **[Av]** för **[Nattseende]** (P.365).

Justerar exponeringskompensation

Lägen P, A och S

I filmläge kan exponeringskompensationen justeras när **[P]**, **[A]** eller **[S]** är valt för **[Läge]** (filmexponeringsläge). ☞ "Välja ett exponeringsläge (☞-läge (filmexponeringsläge))" (P.80)

1. Roterar den främre ratten för att justera exponeringskompensationen.
 - Du kan även välja ett värde genom att trycka på **[Z]**-knappen och sedan använda **[<|>]**-knapparna.
2. Släpp upp avtryckaren.

Läge M

I stillbildsläget väljer du **[P/A/S/M]** för **[ISO-Auto]** (P.172) och **[Auto]** för **[ISO]** (P.167). I filmläge kan exponeringskompensationen justeras när **[M]** är vald för **[Läge]** (filmexponeringsläge) (P.80). Du måste emellertid först välja **[På]** för **[MISO-Auto]** (P.172) och **[Auto]** för **[ISO]** (P.167).

1. Tryck på **[Z]**-knappen och rotera sedan den främre eller bakre ratten för att justera exponeringskompensationen.

2. Släpp upp avtryckaren.

Återställa exponeringskompensation

Tryck och håll inne **OK**-knappen för att återställa exponeringskompensation.

EV Steg för exponeringskontroll (EV Steg)

P A S M B 

Välj storleken på stegen som används när du justerar slutarhastighet, bländare, exponeringskompensation och andra exponeringsrelaterade inställningar. Välj mellan 1/3, 1/2 och 1 EV.

Meny

- **MENU** →  → 4. Exponering → EV Steg

Fininställning av exponering (Exp. Alternativ)







P A S M B 

Fininställning av exponering. Använd detta alternativ om du vill att resultatet av automatisk exponering ska vara konsekvent ljusare eller mörkare.

- ⓘ Fininställning krävs normalt inte. Används endast efter behov. Under normala omständigheter kan exponeringen justeras med exponeringskompensation (P.153).
- ⓘ Fininställning av exponering reducerar den mängd exponeringskompensation som är tillgänglig i den riktning (+ eller -) som exponeringen fininställdes.



Meny





• MENU →  → 4. Exponering → Exp. Alternativ

 (digital ESP-mätning)	Ställ in fininställningsmängd för när mätmetoden är  . [-1]-[±0]-[+1]
 (centrumvägd medelvärdesmätning)	Ställ in fininställningsmängd för när mätmetoden är  . [-1]-[±0]-[+1]
 (punktmätning)	Ställ in fininställningsmängd för när mätmetoden är  . [-1]-[±0]-[+1]

Reducera flimmer under LED-belysning (Flimmerskanning/ Flimmerskanning)

P A S M B 

Band kan uppstå i fotografier som tas under LED-belysning. Använd [ Flimmerskanning]/
[ Flimmerskanning] för att optimera slutarhastigheten när du ser band på skärmen.

-  : Det här objektet kan användas i tyst läge och med Pro Capture-fotografering under användning **S** eller **M** fotograferingsläge.
- : Det här objektet kan användas [ Läge] (filmexponeringsläge) är [**S**] eller [**M**].
-  Tillgängliga slutarhastigheter är reducerade.

Meny

- **MENU** →  → 4. Exponering →  Flimmerskanning
- **MENU** →  → 1. Grundinställningar/Bildkvalitet →  Flimmerskanning

- När inställningen är [**På**] visas "Flimmerskanning".



-  Fokus Peaking och LV-superkontrollpanelen är inte tillgängliga på skärmen för flimmerskanning. För att visa dessa alternativ, tryck först på **INFO**-knappen för att lämna skärmen för flimmerskanning.

Välja slutarhastighet

- Välj en slutarhastighet med den främre eller bakre ratten eller Δ ∇ -knapparna. Om så önskas kan slutarhastigheten väljas genom att Δ ∇ hålls intryckt.
- Du kan även använda den främre ratten för att justera slutarhastigheten i de exponeringssteg som valts för **[EV Steg]** (P.156).
- Fortsätt justera slutarhastigheten tills band inte längre är synligt på skärmen.
- Förstora displayen (P.112) gör det lättare att se om det finns band.
- Tryck på **INFO**-knappen. Skärmen ändras och "Flimmerskanning" visas inte längre. Du kan justera bländare och exponeringskompensation. Gör detta med den främre eller bakre ratten eller pilplattan.
- Tryck upprepade gånger på **INFO**-knappen för att återgå till skärmen för flimmerskanning.

Välja hur kameran mäter ljusstyrka (mätning)

PASMB 

Du kan välja hur kameran mäter motivets ljusstyrka.

Knapp







- AF  -knapp →   



Superkontrollpanel

- OK → Mätning

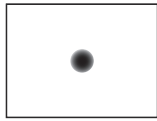
Meny

- MENU →  → 5. Mätning → Mätning

	Digital ESP-mätning	Lämplig för de flesta scener, inklusive bakgrundsbelysta motiv. Kameran mäter 324 områden inom ramen och beräknar optimal exponering med beaktande av scenens natur.	
	Centrumvägd medelvärdesmätning	Lämplig för kompositioner som sätter huvudmotivet mitt i ramen. Kameran ställer in exponering baserat på den genomsnittliga ljusstyrkan för hela ramen, men lägger störst vikt på området i mitten.	
	Punktmätning	Använd ett specifikt område på motivet för mätning av exponering. Kameran mäter en liten del (ungefär 2 %) av ramen.	
	Punktmätning (högdager)	Ökar exponeringen vid punktmätning. Säkerställer att ljusa föremål visas ljusa.	
	Punktmätning (skugga)	Sänker exponeringen vid punktmätning. Säkerställer att mörka föremål visas mörka.	

 Punktmätningens positionen kan ställas in vid det valda AF-målet.  "Mätning av fokusmål ([:::]punktmätning)" (P.166)

Låsa exponeringen (AE-lås)

P A S M B 

Du kan låsa exponeringen genom att trycka på **AEL**-knappen. Använd detta när du vill justera fokus och exponering separat eller när vill ta flera bilder i samma exponering.

Knapp

- **AEL**-knapp

🔗 Om **AEL**-knappen har tilldelats en annan roll, behöver du tilldela **[AEL]** (P.337) till en knapp med hjälp av **[Knappfunktion]** (P.335).

🔗 Kameran kan konfigureras så att låset automatiskt frigörs efter fotografering. 🖱️ **[AEL Auto återställning]** (P.163)

- Om du trycker en gång på AEL-knappen låses exponeringen och "AEL" visas.
- Tryck på knappen igen för att frigöra AE-låset.
- Låset släpps om du roterar lägesratten eller trycker på **MENU**-knappen eller **OK**-knappen.

AE-lås exponeringsmätning (Mätning under

AEL)

PASMB 

Välj den mätmetod som ska användas för att mäta exponering när exponering är låst med AEL-knappen.

Meny

- **MENU** →  → 5. Mätning → Mätning under **AEL**

- Se "[Låsa exponeringen \(AE-lås\)](#)" (P.161).

Auto	Exponering mäts med den metod som är vald för [Mätning] (P.160).
 (centrumvägd medelvärdesmätning)	Kameran ställer in exponering baserat på den genomsnittliga ljusstyrkan för hela ramen, men lägger störst vikt på området i mitten.
 (punktmätning)	Kameran mäter en liten del (ungefär 2 %) av ramen.
 Hi (punktmätninghögdager)	Gör området för punktmätning ljusare, ljusare högdager.
 Sh (mätning punkt skugga)	Gör området för punktmätning mörkare, mörkare högdager.

Frigöra AE-lås efter fotografering (AEL Auto återställning)

PASMB 

Konfigurera kameran så att den automatiskt frigör låset efter fotografering när exponeringen är låst med hjälp av **AEL**-knappen.

Meny

- **MENU** →  → 5. Mätning → **AEL** Auto återställning

Nej	Exponeringen förblir låst efter fotografering. Tryck på AEL -knappen för att frigöra låset.
Ja	Exponeringslåset frigörs efter fotografering.

 När flera bilder tas med hjälp av funktioner som sekvensfotografering, anpassad självutlösare eller intervallfotografering, frigörs exponeringslåset efter att en serie bilder har tagits.

Låsa exponeringen när avtryckaren trycks ned halvvägs (Halvtryck för AEL)

PASMB 

Konfigurera kameran så att den låser exponeringen när avtryckaren trycks ner halvvägs.

Meny

- MENU →  → 5. Mätning → AEL med halv tryckning på 

Nej	Exponeringen låses inte när avtryckaren trycks ner halvvägs. Exponeringen bestäms baserat på fotograferingsförhållandena när avtryckaren trycks ned helt.
Ja	Exponeringen låses när avtryckaren trycks ner halvvägs.
Endast S-AF	Exponeringen låses när avtryckaren trycks ner halvvägs endast när AF Läget är [S-AF] , [S-AF MF] , [AF] eller [AF MF] .



⚠ Om exponeringen låses genom att trycka på **AEL**-knappen förblir den låst när du trycker ner avtryckaren halvvägs, oberoende av den här inställningen.

🔗 Om man konfigurerar kameran så att den inte låser exponeringen när avtryckaren trycks ner halvvägs kan man välja om kameran ska mäta ljusstyrkan för varje bild vid sekvensfotografering.  ["Ställa in mätningsalternativ för sekvensfotografering \(Mätning under !\[\]\(ece8cabb5adcd402275b8866019cc3b8_img.jpg\)\)"](#) (P.165)

Ställa in mätningsalternativ för sekvensfotografering (Mätning under)



PASMB 

Meny

- MENU →  → 5. Mätning → Mätning under 

Nej	Kameran mäter exponeringen när den tar den första bilden och exponeringen är låst under sekvensfotografering.
Ja	Kameran mäter ljusstyrkan och bestämmer exponeringen för varje bild.

ⓘ Om exponeringen läses genom att trycka på **AEL**-knappen (P.161) eller genom att trycka på avtryckaren halvvägs (P.164), förblir exponeringen låst under sekvensfotografering även när **[Mätning under **] är inställd på **[Ja]**.



ⓘ När **[SH1]** eller **[ProCap SH1]** är inställt är **[Mätning **] fast på **[Nej]**.



Mätning av fokusmål ([]) Punktmätning)

P A S M B 







Välj huruvida kameran mäter nuvarande AF-mål när [] är vald för **[Mätning]**. Inställningar kan justeras separat för punktmätning, punktmätning högdager och mätning punkt skugga.

Meny

- MENU →  → 5. Mätning → [] Punktmätning

1. Välj en mätmetod som du vill att kameran ska mäta det aktuella AF-målet med och sätt en bockmarkör (✓) bredvid den.
 - Välj ett alternativ med   och tryck på **OK**-knappen för att sätta en bockmarkör (✓) bredvid det. För att ta bort bockmarkören trycker du på **OK**-knappen igen.

Punkt	Används när [Mätning] är [] (punktmätning).
Punkt Högdager	Används när [Mätning] är [ Hi] (punktmätning högdager).
Punkt Lågdager	Används när [Mätning] är [ Sh] (mätning punkt skugga).

-  Det valda alternativet används när [] Singel [] Liten är valt för AF-område läge (P107).
-  Kameran zoomar in på valt AF-mål vid fokuszoom (P112).
-  Tillämpas inte om en annan inställning än **[Av]** är vald för **[Motivigenkänning]**.
-  Tillämpas inte när **[C-AF+TR]** eller **[C-AF+TR ** är valt för AF Läge.

Ändra ISO-känslighet (ISO)

P A S M B 

Välj ett värde efter motivets ljusstyrka. Högre värden låter dig fotografera mörkare scener, men ökar även bildens "brus" (marmorering). Välj **[Auto]** för att låta kameran justera känslighet efter ljusförhållandena.





Knapp

- ISO-knapp →  

Superkontrollpanel

- OK → ISO

ⓘ ISO-känsligheten är fast på **[Auto]** under filminspelning när **[P]**, **[A]** eller **[S]** är valt för **[ Läge]** (filmexponeringsläge). Inställning **[ Läge]** till **[M]** tillåter att andra alternativ väljs.  "Tilldela roller till de främre och bakre rattarna ( Rattfunktion/ Rattfunktion)" (P.349)

Auto	<p>Känsligheten justeras automatiskt i enlighet med fotograferingsförhållandena. Under stillbildsfotografering kan du välja maximala och standardvärden för ISO-känslighet (P.170).</p> <p>Du kan ändra den slutarhastighet där ISO-känsligheten börjar höjas i lägena P och A (P.171).</p> <p>ⓘ Under filminspelning ställs ISO-känsligheten in på värden från ISO 200 till 12800. När [M] är valt för [ Läge] (filmexponeringsläge), kan automatisk ISO-känslighetsstyrning aktiveras genom att man väljer [På] för [ ISO-Auto]. Du kan även välja maximala och standardvärden för ISO-känslighet.  "Ställa in intervallet för ISO-känslighetsvärden som väljs i läget [Auto] ( ISO-A Övre/Standard/ ISO-A Övre/Standard)" (P.170)</p>
L80, L100, 200–102400 (stillbildstagnig)	<p>Välj ett värde för ISO-känslighet. ISO 200 ger en bra balans mellan brus och dynamiskt område. Välj [L100] eller [L80] för större bländare (högre f-nummer) eller kortare slutarhastigheter. [L80] motsvarar ISO 80, [L100] motsvarar ISO 100.</p> <p>ⓘ [L80] och [L100] är tillgängliga vid alla stegvärden för exponering.</p> <p>ⓘ [L80] och [L100] reducerar dynamiskt intervall.</p>
200–12800 (filminspelning)	<p>Välj ett värde för ISO-känslighet. ISO 200 ger en bra balans mellan brus och dynamiskt område.</p>

- ⓘ Om [ISO]-värden på över ISO 16000 kombineras med inställningar som använder en elektronisk slutare (t.ex. ljudlöst läge eller fokus-alternativexponering) ställs blixstens synk hastighet in på 1/50 sek.
- ⓘ Oavsett valt värde för ISO-känslighet är blixtsynk hastigheten för bilder tagna med ISO alternativexp. i ljudlöst läge 1/50 s.
- ⓘ När [M] är valt för [Läge] (filmexponeringsläge), kan ISO-känsligheten justeras under inspelning med pekkontroller (P83) eller genom att rotera den främre eller bakre ratten.
- ⓘ Om [Dramatiska Färger] eller [Vattenfärg] väljs för bildläge under stillbildsfotografering, kommer känsligheten inte att överstiga ISO 1600 när [Auto] är valt.
- ⓘ Följande begränsningar gäller när [M] är valt för [Läge] (filmexponeringsläge) beroende på bildläget:
- [2 OM-Log400], [3 HLG]:
 - Om den fps som är vald för [FPS] är 23,98 fps, 24,00 fps, 25,00 fps eller 29,97 fps är [Auto] begränsad till känslighet på ISO 400–6400.
 - Om den fps som är vald för [FPS] är 50,00 fps eller 59,94 fps är [Auto] begränsad till känslighet på ISO 400–12800.
 - Det lägsta värdet som kan väljas manuellt är ISO 400.
 - [Dramatiska Färger]/[Vattenfärg]:
 - [Auto] är begränsad till känslighet på ISO 200–3200.
 - Andra konstfilter än [Dramatiska färger]/[Vattenfärg]:
 - Om den fps som är vald för [FPS] är 23,98 fps, 24,00 fps, 25,00 fps eller 29,97 fps är [Auto] begränsad till känslighet på ISO 200–3200.
 - Om den fps som är vald för [FPS] är 50,00 fps eller 59,94 fps är [Auto] begränsad till känslighet på ISO 200–6400.
 - Andra bildlägen:
 - Om den fps som är vald för [FPS] är 23,98 fps, 24,00 fps, 25,00 fps eller 29,97 fps är [Auto] begränsad till känslighet på ISO 200–6400.

EV Steg för ISO-känslighetskontroll (ISO Steg)

P A S M B 

Välj storleken på stegen som används när du justerar ISO-känslighet. Välj mellan 1/3 och 1 EV.

Meny

- **MENU** →  → 3. ISO/Brusreducering → ISO Steg

Ställa in intervall för ISO-känslighetsvärden som väljs i läget [Auto] (📷ISO-A Övre/Standard/👤ISO-A Övre/Standard)

P A S M B 👤

Välj det intervall för ISO-känslighetsvärden som väljs av kameran när [Auto] väljs för [📷ISO] eller [👤ISO].

Meny

- MENU → 📷₁ → 3. ISO/Brusreducering → 📷ISO-A Övre/Standard
- MENU → 👤 → 3. ISO/Brusreducering → 👤ISO-A Övre/Standard

Övre gräns	Välj högsta känslighet som ska väljas automatiskt av kameran. Ställ in värdet med hjälp av Δ ∇ eller den främre/bakre ratten.
Standard	Välj standardkänslighet. Ställ in värdet med hjälp av Δ ∇ eller den främre/bakre ratten.

- Växla mellan [Övre gräns] och [Standard] med \triangleleft \triangleright .

⚠ Den övre gränsen och standardinställningarna skiljer sig åt mellan [📷ISO] och [👤ISO]. Om optimal exponering inte kan uppnås med befintligt bländarvärde och slutarhastighet tillämpas en lägre känslighet.

Ställa in den slutarhastighet där kameran automatiskt höjer ISO-känsligheten (📷 ISO-A Lägsta S/S)

P A S M B 

Välj den slutarhastighet där kameran börjar öka ISO-känsligheten när **[Auto]** är vald för **[📷 ISO]**.

Meny

- MENU → 📷₁ → 3. ISO/Brusreducering → 📷 ISO-A Lägsta S/S

Auto	Kameran ställer in den automatiskt.
1/8000–60"	Kameran börjar höja ISO-känsligheten vid den angivna slutarhastigheten. Tryck på OK -knappen och ställ in slutarhastigheten med hjälp av Δ ∇ .

Välja de lägen där [Auto] kan användas för ISO-känslighet (📷 ISO-Auto/📷M ISO-Auto)

P A S M B 

Välj de lägen där **[Auto]** kan användas för ISO-känslighet.

Meny

- MENU → 📷₁ → 3. ISO/Brusreducering → 📷 ISO-Auto
- MENU → 📷M → 3. ISO/Brusreducering → 📷M ISO-Auto

📷 ISO-Auto

P/A/S	[Auto] kan användas för ISO-känslighet när fotograferingsläget är P, A eller S .
P/A/S/M	[Auto] kan användas för ISO-känslighet när fotograferingsläget är P, A, S eller M .

📷M ISO-Auto

Av	[Auto] kan inte användas för ISO-känslighet när [ Läge] (P.80) är [M] .
På	[Auto] kan användas för ISO-känslighet när [ Läge] (P.80) är [M] .





Alternativ för hög ISO brusreducering

( Brusfilter/ Brusfilter)

P A S M B 

Reducera bildartefakter ("brus") i filmer filmade med hög ISO-känslighet. Detta kan hjälpa till att reducera "kornighet" i filmer som filmats vid låg belysning. Du kan välja mängden brusreducering som utförs.

Meny

- **MENU** →  → 3. ISO/Brusreducering →  Brusfilter
- **MENU** →  → 3. ISO/Brusreducering →  Brusfilter

Av	Brusreducering inaktiverad.
Låg/Standard/Hög	Välj mängden brusreducering som utförs.

Bildbehandlingsalternativ (Låg ISO-behandling)

P A S M B 

Välj vilken typ av behandling som tillämpas på bilder som tas vid låg ISO-känslighet med sekvensfotografering.

Meny

• **MENU** →  → 3. ISO/Brusreducering → Låg ISO-behandling

Drivprioritet	Bildbehandling anpassas för att inte minska det antal bilder som kan tas i en serie.
Detaljprioritet	Bildbehandling prioriterar bildkvalitet.

 Bilder som tas vid enstaka fotografering behandlas i läget **[Detaljprioritet]** även om **[Drivprioritet]** har valts.

Alternativ för brusreducering med lång exponering (Brusreducering)





P A S M B 

Välj huruvida foton tagna med långsamma slutarhastigheter ska behandlas för att reducera bildartefakter ("brus"). Vid långsamma slutarhastigheter kan brus orsakas av den höga värme som genereras av själva kameran. Efter varje foto har tagits tar kameran en andra bild för brusreducering, vilket orsakar en fördröjning lika med den slutarhastighet som är vald innan nästa foto kan tas.

Meny

• MENU →  → 3. ISO/Brusreducering → Brusreducering

Av	Brusreducering utförs inte.
På	Brusreducering utförs vid alla slutarhastigheter.
Auto	Brusreducering utförs automatiskt när kamerans interna temperatur är förhöjd.

-  Vid brusreducering visar kameran den tid som återstår tills processen är slutförd.
-  Vid sekvensfotografering väljs **[Av]** automatiskt och brusreducering utförs inte.
-  Brusreducering kanske inte ger önskad effekt beroende på motiv och fotograferingsförhållanden.
-  För att kunna använda denna funktion i tyst läge behöver man konfigurera inställningen **[Tyst [♥]** **Inställningar]** (P.199).

Fotografering med blix

Använda en blix (Fotografering med blix)

När man använder en blixtenhet som är utformad för att användas med kameran kan man välja mellan olika fotograferingslägen för att tillgodose sina behov.

Blixtenheter som är utformade för att användas med kameran

Välj en blix som uppfyller dina behov och ta hänsyn till faktorer såsom vilken effekt som krävs och huruvida enheten stödjer makrofotografering. Blixtenheter som är utformade för att kommunicera med kameran stödjer en rad olika blixfunktioner, inklusive TTL auto och super FP. Blixtenheter kan monteras på kamerans blixsko eller anslutas via en kabel (separat tillgänglig) och ett blixstativ. Kameran stödjer även följande trådlösa blixsystem:

Fotografering med radiostyrd blix: CMD, ⚡CMD, RCV och X-RCV-lägen

Kameran styr en eller flera blixtenheter via radiosignaler. Antalet platser där blixtenheter kan placeras ökar därmed. Blixtenheter kan styra andra kompatibla enheter eller utrustas med radiosändare/-mottagare för att möjliggöra användning av enheter som annars inte stödjer radiostyrda blixar.

Fotografering med trådlöst fjärrstyrd blix: RC Läge

Kameran styr en eller flera blixtenheter via optiska signaler. Blixfunktionen kan väljas med hjälp av kamerans reglage ([P.186](#)).

Funktioner tillgängliga med kompatibla blixtenheter

Blixtenhet	Blixtlägen	GN (ledtal, ISO 100)	Trådlösa system som stöds
FL-700WR	TTL-AUTO, MANUAL, FP TTL AUTO, FP MANUAL, MULTI, RC, SL MANUAL	GN 42 (75/150 mm ¹) GN 21 (12/24 mm ¹)	CMD, ⚡CMD, RCV, X-RCV, RC
FL-900R	TTL-AUTO, AUTO, MANUAL, FP TTL AUTO, FP MANUAL, MULTI, RC, SL AUTO, SL MANUAL	GN 58 (100/200 mm ¹) GN 27 (12/24 mm ¹)	RC
STF-8	TTL-AUTO, MANUAL, RC ²	GN8.5	RC ²
FL-LM3	Varierar med kamerainställningarna.	GN 9,1 (12/24 mm ¹)	RC ²

1 Maximal brännvidd där enheten ger blyxtäckning (siffrorna efter snedstrecken är brännvidder som motsvarar 35 mm-format).

2 Fungerar endast som sändare.

Montera kompatibla blixtenheter

De metoder som används för att montera och använda externa blixtenheter varierar med enheten. Se dokumentationen som medföljer enheten för närmare information. Anvisningarna här avser FL-LM3.

⚠ Säkerställ att både kameran och blixtenheten är avstängda. Om en blixtenhet monteras eller tas av när kameran eller blixtenheten är påslagna kan utrustningen skadas.

1. Ta bort blixtskoskyddet och sätt på blixten.

- Skjut in blixten tills nederdelen klickar i rätt läge på baksidan av blixtskon.

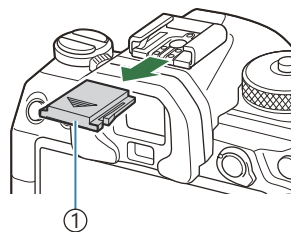

① Skydd till blixtsko

2. Positionera blixthuvudet för fotografering med indirekt blyxt eller direkt belysning.

- Blixthuvudet kan roteras uppåt, åt vänster eller åt höger.

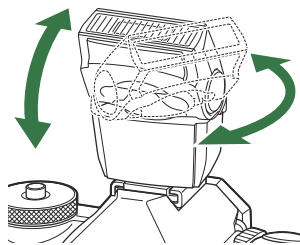

⚠ Tänk på att blyxteffekten kanske inte räcker till för korrekt exponering när indirekt blyxt används.

3. Ställ blyxtens **ON/OFF**-spak i läge **ON**.

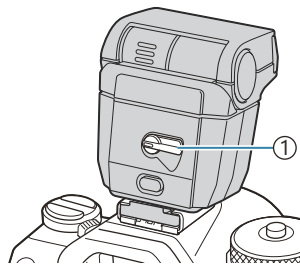

① **ON/OFF**-spak

- Ställ spaken i läge **OFF** när blyxten inte används.

Ta bort blixtenheter



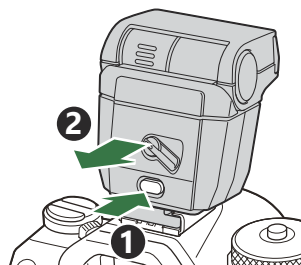

1. Håll **UNLOCK**-knappen nedtryckt och skjut bort blixtenheten från blyxskon.



Välja ett blixtläge (Blixtläge)

P A S M B 

Knapp







-   -knapp →   

Superkontrollpanel

- **OK** → Blixtfunktion

Blixtfunktioner

De blixtlägen som visas varierar beroende på configurationen för [\[Inställningar för blixtläge\] \(P.184\)](#).





	Upplättnad	Aktivera blixten.  Slutarhastigheten kan ställas in på värden mellan det som är valt för [⚡ Långsam Begr.] (P.188) och [⚡ X-Synk.] (P.187) .
	Ej Blixt	Inaktivera blixten.  Blixten utlöses inte även om enheten är påslagen.
 Långsam	Långsam	Långsamma slutarhastigheter används för att fånga både huvudmotivet och bakgrunden.  Slutarhastigheten ställs in i enlighet med det exponeringsvärde som kameran mäter och begränsas inte av alternativet som är valt för [⚡ Långsam Begr.] .
 Manuell	Manuell	Blixten avfyras vid vald nivå. Visas endast när FL-LM3 är ansluten.

Blixtlägen och inställningskombinationer



Blixtlägena och nödvändiga inställningskombinationer för var och en är som följer.

Blixtfunktion: Upplätnad

Den här inställningen är endast tillgänglig i **P/A/S/M/B**-lägen.

[Reducerar röda ögon] ¹	[Inställningar för Synchro] ¹	Superkontrollpanelens display	Reducerar röda ögon	Blixttimning
[Nej]	[Första ridån]		Nej	Frontridåsynk
	[Andra ridån]			Bakridåsynk ²
[Ja]	[Första ridån]		Ja	Frontridåsynk
	[Andra ridån]			Bakridåsynk ²

- 1 Blixt för reducering av röda ögon är inställd i **[Reducerar röda ögon]** och blixttimningen är inställd i **[Inställningar för Synchro]**.  [\[Inställningar för blixtläge\] \(P.184\)](#)
- 2 Även om **[Andra ridån]** är vald för **[Inställningar för Synchro]**, om **[Live Comp] (P.71)** är inställd i **B**-läge kommer blixten att avfyras i första ridåsynk.

 I lägena **P/A/S/M** intervallet för tillgängliga slutarhastigheter är 60 sek. till 1/250 sek. Omfånget av tillgängliga slutarhastigheter kan begränsas ytterligare med hjälp av alternativen i menyn.   [X-Synk.\] \(P.187\)](#), [\[Långsam gräns\] \(P.188\)](#)

Blixtfunktion: LÅNGSAM

Den här inställningen är endast tillgänglig i **P/A**-lägen.

[Reducerar röda ögon] ¹	[Inställningar för Synchro] ¹	Superkontrollpanelens display	Reducerar röda ögon	Blixttimning
[Nej]	[Första ridån]	⚡ Långsam	Nej	Frontridåsynk
	[Andra ridån]	⚡ Långsam2		Bakridåsynk
[Ja]	[Första ridån]	⚡👁️ Långsam	Ja	Frontridåsynk
	[Andra ridån]	⚡👁️ Långsam2		Bakridåsynk

1 Blixt för reducering av röda ögon är inställd i **[Reducerar röda ögon]** och blixttimningen är inställd i **[Inställningar för Synchro]**. 🖱️ [\[Inställningar för blixtläge\]](#) (P.184)

🕒 Omfånget av tillgängliga slutarhastigheter är 60 s. till 1/250 s kan begränsas ytterligare med hjälp av alternativen i menyn. 🖱️ [\[⚡ X-Synk.\]](#) (P.187), [\[⚡ Långsam gräns\]](#) (P.188)

Blixtfunktion: Manuell

Alternativet Visas endast när FL-LM3 är ansluten. Den här inställningen är endast tillgänglig i **P/A/S/M/B**-lägen.

[Reducerar röda ögon]	[Inställningar för Synchro]	Superkontrollpanelens display	Reducerar röda ögon	Blixttimning
(oberoende av inställning)	(oberoende av inställning)	⚡ Manuell	Nej	Frontridåsynk

🕒 I lägena **P/A/S/M** intervallet för tillgängliga slutarhastigheter är 60 sek. till 1/250 sek. Omfånget av tillgängliga slutarhastigheter kan begränsas ytterligare med hjälp av alternativen i menyn. 🖱️ [\[⚡ X-Synk.\]](#) (P.187), [\[⚡ Långsam gräns\]](#) (P.188)

🖱️ Du kan välja mängden blixteffekt genom att välja **[⚡ Manuellt]** med   -knappen och trycka på **INFO** button, eller genom att välja **[Manuellt värde]** från superkontrollpanelen.

- ① I läget röda ögon-reducering kommer slutaren att utlösas ungefär en sekund efter den inledande förblixten med röda ögon-reducering. Flytta inte kameran innan fotograferingen är klar. Observera att röda ögon-reducering i vissa situationer kanske inte leder till önskat resultat.
- ① Den snabbaste slutarhastigheten som är tillgänglig när blixten avfyras är 1/250 sek. Ljusa bakgrunder i bilder tagna med blixt kan vara överexponerade.
- ① Blixtsynkhastigheten för ljudlösa lägen (P.199), Högupplösningsbild (P.240), och focus stacking (P.279) är 1/100 sek. Dessutom, genom att kombinera [📷ISO]-värden över ISO 16000 med inställningar som använder en elektronisk slutare (till exempel tyst läge eller fokus-alternativexponering) ställs blixstens synkhastighet in på 1/50 sek. Blixstens synkhastighet är även inställd på 1/50 sek. under ISO-alternativexp. (P.276).
- ① Även den minsta tillgängliga blixteffekten kan vara för ljus på kort avstånd. För att förhindra överexponering i bilder tagna på kort avstånd, välj läge **A** eller **M** och välj en mindre bländare (högre f-nummer), eller välj en lägre inställning för [📷ISO].

Konfigurera blyxtfunktioner (Inställningar för blyxtläge)

PASMB 

Välj vilka lägen som visas på valskärmen för blyxtläge.

Meny

- MENU →  → 6. Blyxt → Inställningar för blyxtläge

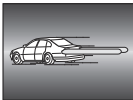
Reducerar röda ögon	<p>Reducerar "röda ögon" i porträttbilder.</p> <p>[Nej]: Kameran visar inte Reducerar röda ögon-lägen.</p> <p>[Ja]: Kameran visar Reducerar röda ögon-lägen.</p>
Inställningar för Synchro	<p>Välj när blyxten avfyras.</p> <p>[Första ridån]: Blyxten utlöses när slutaren är helt öppen.</p> <p>[Andra ridån]: Blyxten avfyras omedelbart innan slutaren stängs. Rörliga motiv tycks lämna ljusspår bakom sig.</p> 

Justera blixteffekten (Blixtexponeringskomp.)

P A S M B 

Blixteffekten kan justeras om du upptäcker att motivet är över- eller underexponerat även om du upptäcker att exponeringen i resten av bilden är lämplig.

🔗 Blixtkompensation är tillgängligt i andra lägen än manuellt.

Superkontrollpanel

- **OK** ➔ Blixtexponeringskomp.

🔗 Ändringar av blixintensitet som gjorts med den externa blixtenheten läggs till de som har gjorts med kameran.

Trådlös fjärrstyrning av blix (⚡-läge)

P A S M B 

Justera inställningar för trådlös fjärrstyrning av blix. Fjärrstyrning är tillgänglig med tillvals blixtenheter som stöder trådlös fjärrstyrning ("trådlös RC-blix"). Se "[Trådlöst fjärrstyrd blixtpografering](#)" (P.484) för information om hur man använder trådlös fjärrstyrning av blix.

Meny

- MENU →  → 6. Blix →  RC-läge

Av	Trådlös fjärrstyrning av blix inaktiverad.
På	Trådlös fjärrstyrning av blix aktiverad. Kameran visar inställningar för trådlös fjärrstyrning av blix.

- Om du väljer [**På**] och trycker på **OK** standbyskärmen för fotografering visas superkontrollpanelen för RC-läget på kamerans monitor. För att visa den vanliga superkontrollpanelen, tryck på **INFO**-knappen.

Välja synkhastighet för blixten (⚡ X-Synk.)

P A S M B 

Välj den snabbaste slutarhastigheten som är tillgänglig för fotografering med blix.

Välj den snabbaste slutarhastigheten som är tillgänglig för fotografering med blix, oavsett motivets ljusstyrka.

Meny

- MENU →  → 6. Blix → ⚡-synk.

Välja lägsta slutarhastighet (⚡ Långsam gräns)

P A S M B 

Välj den långsammaste slutarhastigheten som är tillgänglig för fotografering med blix i **P/A**-lägena. Detta alternativ används för att välja den långsammaste tillgängliga inställningen på kameran vid val av slutarhastighet automatiskt vid fotografering med blix, oavsett hur mörkt motivet är.

- **Tillgängliga värden:** 60 s till valt värde för **[X-Synk.]**

ⓘ Används inte i långsam-synk-lägen (⚡Långsam, ⚡Långsam2, ⚡Långsam och ⚡Långsam2).

Meny

- MENU →  → 6. → ⚡ Långsam begr. blix

Blixt- och exponeringskompensation (⚡ + 📷)

PASMB 

Välj huruvida exponeringskompensation läggs till i värdet för blixtkompensation. See "[Justera blixteffekten \(Blixtexponeringskomp.\)](#)" (P.185) för mer information om blixtkompensation.

Meny

- MENU → 📷 → 6. Blixt → ⚡ + 📷

Av Blixt- och exponeringskompensation ställs in separat.

På Värdet för exponeringskompensationen läggs till värdet för blixtkompensationen.

Ställa in exponeringsbalansen för TTL-mätning (Balanserad blyxt-mätning)



P A S M B 

Ställ in exponeringsbalansen som ska användas vid användning av en extern blyxt i TTL-mätningssläge.

Meny

- MENU →  1 → 6. Blyxt → Balanserad blyxtmätning

Av	Prioriterar motivet vid mätning.
På	Prioriterar balansen mellan motivet och bakgrunden vid mätning.

 När man väljer [**På**] rekommenderas det att man ställer in [ **ISO**] på [**Auto**].

Sekvensfotografering/självutlösare







Utföra sekvensfotografering/fotografering med självutlösare

P A S M B 

Justera inställningarna för seriefotografering eller självutlösarfotografering. Välj ett alternativ utifrån ditt motiv. Andra alternativ, däribland anti-stöt och ljudlösa lägen, finns också tillgängliga.

 Montera kameran på ett stativ vid fotografering med självutlösare.

Direktnapp

-    -knapp →   















Superkontrollpanel

- OK → Drive ( / 





Meny

- MENU →  1 → 7. Körläge → Drive  / 



	Singel	En bild framåt. Kameran tar en bild med varje gång man trycker ner avtryckaren helt.
	Sekvens	Kameran tar bilder med upp till 20 fps medan avtryckaren trycks hela vägen ner. Om [C-AF] , [C-AF MF] , [C-AF+TR] eller [C-AF+TR MF] är valt för [AF Läge] (P.101), fokuserar kameran innan varje bild. När [Mätning under ] (P.165) är inställd på [Ja] mäter kameran ljusstyrkan och bestämmer exponeringen före varje bild.
	Sekventiell höghastighet SH1	Kameran tar bilder med upp till 120 fps medan avtryckaren trycks hela vägen ner. Fokus, exponering och vitbalans är låsta vid värdena för den första bilden i varje serie.

 SH2	Sekventiell högstighet SH2	Kameran tar bilder med upp till 50 fps medan avtryckaren trycks hela vägen ner. Om [C-AF] , [C-AF MF] , [C-AF+TR] eller [C-AF+TR MF] är valt för [AF Läge] (P.101), fokuserar kameran innan varje bild. När [Mätning under ] (P.165) är inställd på [Ja] mäter kameran ljusstyrkan och bestämmer exponeringen före varje bild.
ProCap ProCap SH1 ProCap SH2	Pro Capture	Fotografering startar när avtryckaren trycks ner halvvägs. Kameran börjar spela in bilder, inklusive de som tas när knappen trycks ner halvvägs, när knappen trycks ner hela vägen (P.201). Fokus och exponering under varje ProCap-läge är samma som [] (♥ Sekvens), [] (♥ Sekventiell högstighet SH1) och [] (♥ Sekventiell högstighet SH2).
 12s /  12s ♥  12s	Självutlösare 12 sek	Avtryckaren släpps 12 sekunder efter att avtryckaren trycks ner hela vägen. Självutlösarlampen lyser i ca 10 sekunder och börjar sedan blinka i ca 2 sekunder innan avtryckaren släpps. Kameran fokuserar när avtryckaren trycks ner halvvägs.
 2s /  2s ♥  2s	Självutlösare 2 sek.	När avtryckaren är nedtryckt hela vägen börjar självutlösarlampen blinka och en bild tas efter ca 2 sekunder. Kameran fokuserar när avtryckaren trycks ner halvvägs.
 C /  C ♥  C	Anpassad självutlösare	Justera inställningar för självutlösare, inklusive självutlösarfördröjning och antal bilder som ska tas när timer löper ut (P.196).







 Du kan välja frekvens för bild framåt och max antal bilder i varje serie (P.194).

 Poster markerade med  låter dig ta bilder med den reducerad mängd oskärpa som bildas när slutaren används. Använd detta alternativ när även lätta kamerarörelser kan orsaka oskärpa, t.ex. under makro- eller telefotografering. Detta konfigureras när **[Anti-skak **] är inställd på **[On]** i **[Inst. för anti-skak **] (P.198).

 Poster markerade med ♥ använder den elektroniska slutaren. Använd dessa för slutarhastigheter snabbare än 1/8000 sekunder, eller i omgivningar där ljudet av slutaren inte är önskvärt.

 ♥  SH2 och ProCap SH2 kan endast användas med vissa objektiv. Besök vår webbplats för mer information.

 Om du vill avbryta den aktiverade självutlösaren trycker du på .

 I lägena , , ♥  och ProCap visar kameran bilden genom objektivet vid fotografering. I lägena ♥ , ♥ , ProCap SH1 och ProCap SH2 visar den bilden omedelbart före den aktuella bildrutan.

- ⓘ Vid användning av  SH2 eller ProCap SH2 med **[C-AF]**, **[C-AFMF]**, **[C-AF+TR]** eller **[C-AF+TRMF]** valt för AF Läge (P.101) och ett bländarvärde större än F8, kommer fokuseringsnoggrannheten att minska. ● F kommer att visas på skärmen.
- ⓘ I lägena  SH1 och ProCap SH1 är den nedre gränsen för slutarhastigheten 1/15 s.
- ⓘ I lägena  SH2 och ProCap SH2-läget är den nedre gränsen för slutarhastigheten 1/640 s när **[Max fps]** under **[Inställningar för sekvensfotografering]** är inställd på **[50fps]** och 1/160 s när den är inställd på **[25fps]**, **[16,7fps]** eller **[12,5fps]**.
- ⓘ Fotograferingshastigheten blir lägre när **[ISO]** är 16000 eller högre.
- ⓘ När **[ISO]** är inställt på 16000 eller högre i  -läget är blixstens synk hastighet 1/50 s och fotograferingshastigheten begränsas till högst 10 fps.
- ⓘ Om du står framför kameran för att trycka ner avtryckaren halvvägs när du använder självutlösaren, kanske bilden blir oskarp.
- ⓘ Hastigheten på sekvensfotograferingen varierar beroende på vilket objektiv du använder och zoomobjektivets fokus.
- ⓘ Om batterinivåikonerna blinkar p.g.a. att batterinivån är låg under sekvensfotografering slutar kameran att fotografera. Kameran kan eventuellt inte spara alla bilderna beroende på hur mycket batteriström som finns kvar.
- ⓘ Foton som tas i tysta lägen och förfotograferingslägen kan förvrängas om motivet eller kameran rör sig snabbt under fotografering.
- ⓘ För att använda blixten i tysta fotograferingslägen väljer du **[Tillåt]** för **[Blixtfunktion]** i **[Tyst ▼ inställningar]** (P.199).
- ⓘ Fotograferingshastigheten kan vara lägre vid fotografering på en mörk plats. Du kan eventuellt öka fotograferingshastigheten genom att ställa in **[Nattseende]** på **[Av]**.  "Göra det lättare att se skärmen på mörka platser (**[Nattseende]**)" (P.365)

Antal bilder som kan tas

Kameran visar antalet bilder som kan lagras i det återstående buffertminnet i följande fall:

- När avtryckaren trycks ner halvvägs, när avtryckaren trycks ner helt, vid skrivning till SD-kort





När siffran blir **[00]** (röd) kan kameran inte spara nästa bild. När bilderna i buffertminnet skrivs till kortet ökar antalet och det kommer att gå att spara bilder.

- ⓘ Visas inte när det inte finns något kort i kameran.
- ⓘ Kanske inte visas beroende på vilka funktioner som används.
- 🔊 Antalet är uppskattat och inte exakt. Det kan ändras beroende på fotograferingsförhållandena.



Konfigurera funktioner för sekvensfotografering (Inställningar för sekvensfotografering)











PASMB 

Man kan välja vilka typer av sekvensfotograferingslägen som visas när man trycker på  -knappen och högsta hastigheten/antalet bildrutor för varje sekvensfotograferingsläge.

Meny

- MENU →  → 7. Körläge → Inställningar för sekvensfotografering

1. Välj ett sekvensfotograferingsläge som du vill visa och sätt en bockmarkör (✓) bredvid det.
 - Välj ett alternativ med   och tryck på **OK**-knappen för att sätta en bockmarkör (✓) bredvid det.
För att ta bort bockmarkören trycker du på **OK**-knappen igen.

Inst. för sekv. fotografering		
<input checked="" type="checkbox"/>		10fps >
<input checked="" type="checkbox"/>		20fps >
<input checked="" type="checkbox"/>	 SH1	120fps >
<input checked="" type="checkbox"/>	 SH2	50fps >
<input checked="" type="checkbox"/>	ProCap	 10 / 20fps >
<input checked="" type="checkbox"/>	ProCapSH1	 28 / 120fps >
<input checked="" type="checkbox"/>	ProCapSH2	 12 / 50fps >
 MENU   OK		

Inställningsskärm för sekvensfotografering

 [] visas när [Anti-skak ] är inställd på [På] i [[Inst. för anti-skak !\[\]\(1dc047d1472e30f6a716de594b729546_img.jpg\)](#)] (P.198).

2. Tryck på .
3. Konfigurera alternativ.



<p>Max fps</p>	<p>Ställ in fotograferingshastigheten för sekvensfotografering. Siffrorna står för ungefärliga högsta hastigheter.</p> <p>/♦: 1–10 fps</p> <p>♥: 5, 10, 15, 20 fps</p> <p>♥ SH1: 60, 100, 120 fps</p> <p>♥ SH2: 12,5, 16,7, 25, 50 fps</p> <p>ProCap: 5, 10, 15, 20 fps</p> <p>ProCap SH1: 60, 100, 120 fps</p> <p>ProCap SH2: 12,5, 16,7, 25, 50 fps</p>
<p>Ramar före slutare (endast ProCap/ProCap SH1/ProCap SH2)</p>	<p>Ställ in antalet bildrutor mellan 0 och 99 som ska tas innan avtryckaren trycks ner helt.</p>
<p>Limiter för ramräkning</p>	<p>Ställ in antalet bildrutor (mellan 2 och 99, inklusive ramar före slutare) som ska tas. Man kan begränsa antalet bildrutor som tas efter att avtryckaren tryckts ner helt. Fotograferingen avslutas automatiskt när gränsen har nåtts.</p> <ul style="list-style-type: none"> • Välj [Av] om du inte vill sätta en gräns för antalet bildrutor. • För att sätta en gräns för antalet bildrutor väljer man antalet och trycker på OK-knappen. Inställningsskärmen visas. Man kan ändra numret med Δ ∇. • För Pro Capture-fotografering inkluderar antalet bildrutor även ramar före slutare. "Fotografera utan tidfördröjning (Pro Capture-fotografering)" (P201)

🔗 När **[HDR]**, **[Focus stacking]** eller **[Fokusgaffling]** är aktiverat kommer **[Limiter för ramräkning]** att vara **[Av]**.

🔗 När man använder ♥ SH2 eller ProCap SH2 kan fotograferingshastigheten på **[50fps]** endast konfigureras med vissa objektiv. Se vår webbplats för kompatibla objektiv.

Konfigurera självutlösarfunktionerna (Inställningar för självutlösare)



PASMB 

Man kan välja vilka typer av självutlösarlägen som visas när man trycker på   -knappen och inställningar för självutlösaren, t.ex. hur länge kameran väntar innan den tar en bild och hur många bilder den tar.

Meny



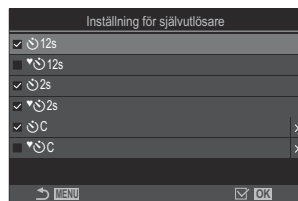

- MENU →  → 7. Körläge → Inställningar för självutlösare

1. Välj ett självutlösarläge som du vill visa och sätt en bockmarkör (✓) bredvid det.

- Välj ett alternativ med   och tryck på **OK**-knappen för att sätta en bockmarkör (✓) bredvid det.
För att ta bort bockmarkören trycker du på **OK**-knappen igen.



 [ 12s], [ 2s] och [ C] visas när [**Anti-skak** ] är inställd på [**På**] i [**Inst. för anti-skak** ] (P.198).

2. När du ställer in anpassad självutlösare, välj [ C]/[ C]/[ C] (Anpassad självutlösare) och tryck på .
3. Konfigurera alternativ.

Antal bildrutor	Välj antal bilder som ska tas när timern löper ut.
 Timer	Välj hur lång tid kameran ska vänta innan den börjar fotografera efter att man har tryckt ner avtryckaren helt.
Intervalltid	Om antal bilder är 2 eller fler, välj intervall mellan bilderna när timern löper ut.

**AF för varje
bildruta**

[Av]: Om antalet bilder är 2 eller fler läses fokus när den första bilden tas.

[På]: Kameran fokuserar före varje bild som tas.

Fotografera utan vibrationer orsakade av avtryckaranvändning (Inst. för anti-skak [◆])





PASMB 

Anti-stötfotograferingslägen kan användas för att reducera den lilla oskärpa som orsakas av slutarens rörelse.

Använd detta alternativ när även lätta kamerarörelser kan orsaka oskärpa, t.ex. under makro- eller telefotografering.

Meny

- MENU →  → 7. Körläge → Inställningar för anti-skak [◆]

Anti-stöt [◆]	<p>[Av]: Anti-stötfotograferingslägen ([◆□], [◆], etc.) visas inte på valskärmen för körläge. Normala fotograferingslägen ([□], [], etc.) visas.</p> <p>[På]: Anti-stötfotograferingslägen ([◆□], [◆], etc.) visas på valskärmen för körläge. Normala fotograferingslägen ([□], [], etc.) visas inte.</p>
Väntetid	<p>Välj hur lång tid kameran ska vänta innan den börjar fotografera efter att man har tryckt ner avtryckaren helt vid fotografering i anti-stötfotograferingslägen.</p> <p>[0 sek], [1/8 sek], [1/4 sek], [1/2 sek], [1 sek], [2 sek], [4 sek], [8 sek], [15 sek], [30 sek]</p>

- Se till att det finns en bockmarkör (✓) bredvid ett sekvensfotograferingsläge med ◆ in i [\[Inst.för sekv. fotografering\]](#) (P.194).
- Välj ett läge med ◆ (P.191), tryck på **OK**-knappen, ta sedan bilder. När den angivna tiden har gått ut utlöses slutaren och bilderna tas.



Fotografera utan slutarljud (Tysthetsinställningar [♥])

PASMB 

I situationer där slutarljudet utgör ett problem kan du använda de tysta fotograferingslägena för att fotografera utan att göra ljud. En elektronisk slutare används för att minska den minimala skakningen på kameran som orsakas av den mekaniska slutarens rörelse, vilket ofta är fallet vid anti-stöt-fotografering.

Meny

- MENU →  → 7. Kör → Tyst [♥] Inställningar

Väntetid	Välj hur lång tid kameran ska vänta innan den börjar fotografera efter att man har tryckt ner avtryckaren helt vid fotografering i tysta fotograferingslägen. [0 sek], [1/8 sek], [1/4 sek], [1/2 sek], [1 sek], [2 sek], [4 sek], [8 sek], [15 sek], [30 sek]
Brusreducering	[Av]: Fotograferar normalt. [Auto]: Reducerar "brus" vid lång exponering och fotografering i ljudlöst läge. Ljudet från avtryckaren kan höras när brusreducering är aktivt.
	Välj om du vill att [] (P.406) ska avges enligt specifikation.
AF Belysning	Välj om du vill att [AF Belysning] (P.136) ska fungera enligt specifikation.
Blixtfunktion	Välj om blixten ska fungera enligt specifikation.

① Under fotografering med högupplösningsbild (P.240), fungerar **[]**, **[AF Belysning]** och **[Blixtläge]** work in **[Allow]** även om de är inställda på **[Tillåt ej]**.

När **[Högupplösningsbild]** är inställd på **[På **] är **[Blixtfunktion]** dock fast på **[ Ej blixt]**.

- Se till att det finns en bockmarkör (✓) bredvid ett sekvensfotograferingsläge ♥ i **[Inst.för sekv. fotografering]** (P.194).
- Välj ett läge med ♥ (P.191), tryck på **OK**-knappen, ta sedan bilder. Monitorn blir mörk under en kort stund när slutaren släpps upp. Slutaren låter inte.

① De önskade resultaten uppnås kanske inte under flimrande ljuskällor som lysrörsljus eller LED-lampor, eller om motivet rör sig abrupt under fotografering.

- ⚙ Den kortaste tillgängliga slutarhastigheten är 1/32000 sek.
- ⚙ Blixtens synk hastighet blir 1/50 s när [📷 ISO] är 16000 eller högre.

Fotografera utan tidsfördröjning (Pro Capture-fotografering)

PASMB 

Inspelning startar när avtryckaren trycks ner halvvägs; det ögonblick som avtryckaren trycks ner hela vägen börjar kameran spara den senast tagna n bilden till minneskortet, där n är ett nummer valt innan fotografering startar. Om knappen hålls intryckt hela vägen fortsätter fotografering tills valt antal bilder sparats. Använd detta alternativ för att registrera ögonblick som du i annat fall kanske skulle miss p.g.a. ditt motivs reaktion eller slutarfördröjning.

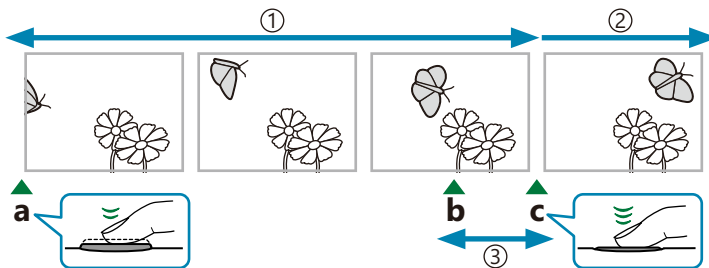

① Upp till 99 bildrutor

② Seriefotografering fortsätter

③ Slutarfördröjning

a Avtryckare nedtryckt halvvägs

b Tillfället du vill ha

c Avtryckare nedtryckt hela vägen

Pro Capture (ProCap)

Välj detta alternativ om du förutsätter att avståndet till motivet ändras vid fotografering. Kameran tar bilder i upp till 20 bps. Högst 99 bildrutor kan tas innan avtryckaren trycks ner hela vägen. Om **[C-AF]**, **[C-AF MF]**, **[C-AF+TR]** eller **[C-AF+TR MF]** är valt för **[AF Läge]** (P.101), fokuserar kameran innan varje bild.

Pro Capture SH1 (ProCap SH1)

Välj detta alternativ om du förutsätter att avståndet till motivet troligen inte ändras mycket vid fotografering. Kameran tar bilder i upp till 120 bps. Högst 99 bildrutor kan tas innan avtryckaren trycks ner hela vägen. Kameran använder **[S-AF]** när **[C-AF]** eller **[C-AF+TR]** är valt för **[AF Läge]** (P.101) och **[S-AF MF]** när **[C-AF MF]** eller **[C-AF+TR MF]** är valt.



⌚ I läget **[ProCap SH1]** är den nedre gränsen för slutarhastigheten 1/15 s.

Pro Capture SH2 (ProCap SH2)

Kameran tar bilder i upp till 50 fps. Högst 99 bildrutor kan tas innan avtryckaren trycks ner hela vägen. Om **[C-AF]**, **[C-AF MF]**, **[C-AF+TR]** eller **[C-AF+TR MF]** är valt för **[C-AF Läge]** (P.101), fokuserar kameran innan varje bild.

- ❗ **[ProCap SH2]**-läget är endast tillgängligt med specifika objektiv. Besök vår webbplats för mer information.
- ❗ Användning av **[C-AF]**, **[C-AF MF]**, **[C-AF+TR]** eller **[C-AF+TR MF]** AF Läge (P.101) och ett bländarvärde större än F8 i **[ProCap SH2]**-läge, kommer fokuseringsnoggrannheten att minska.
 - F kommer att visas på skärmen.
- ❗ I **[ProCap SH2]**-läget är den nedre gränsen för slutarhastigheten 1/640 s när **[Max fps]** under **[Inställningar för sekvensfotografering]** är inställd på **[50fps]** och 1/160 s när den är inställd på **[25fps]**, **[16,7fps]** eller **[12,5fps]**.

Knapp

-   -knapp →   

Superkontrollpanel



- **OK** → Drive ( / 

Meny

- **MENU** →  → 7. Körläge → Drive  / 

1. Välj ProCap, ProCap SH1 eller ProCap SH2 och tryck på **OK**-knappen.

2. Tryck ner avtryckaren halvvägs för att börja fotografera.

- När avtryckaren trycks ner halvvägs visas en fotograferingsikon (). Om knappen trycks in i mer än en minut avslutas fotografering och -ikonen försvinner från skärmen. Tryck ner avtryckaren halvvägs igen för att återuppta fotografering.
- Fotografering fortsätter när avtryckaren trycks ner hela vägen, tills antal valda bilder för **[Limiter för ramräkning]**.

 **[Max fps]**, **[Ramar före slutare]** och **[Limiter för ramräkning]** kan justeras i **[Inställningar för sekvensfotografering]** (P.194).



3. Tryck avtryckaren hela vägen ner för att börja spara bilder på minneskortet.

- ① Pro Capture är inte tillgängligt när kameran är ansluten till en smartphone (Wi-Fi).
- ① Flimrande som orsakas av lysrör eller stora rörelser hos motivet osv. kan leda till förvrängningar i bilderna.
- ① Under fotografering blir skärmen inte svart och ljudet från slutaren hörs inte.
- ① Den långsammaste slutarhastigheten är begränsad.
- ① Beroende på motivets ljusstyrka och alternativ valda för **[ISO]** och exponeringskompensation, kan skärmens Bps sjunka under den som valts för **[Bilder per sekund] (P.366)**.

Minska flimmer i fotografier (Anti-flimmer-tagning)

PASMB 

Du kan märka ojämn exponering på bilder som är tagna under ett flimrande ljus. När detta alternativ är aktiverat registrerar kameran flimmerfrekvensen och justerar timingen på slutaren därefter.

Meny

- MENU →  → 7. Körläge → Anti-flimmer-tagning

- "FLK" visas på skärmen när [På] är valt.



- ⓘ Kameran kan inte registrera flimmer vid vissa inställningar. Normal utlösningstiming kommer att användas om flimmer inte registreras.
- ⓘ Normal utlösningstiming används vid långsamma slutarhastigheter.
- ⓘ Aktiverar man flimmer-reducering kan utlösningfördröjning ske, vilket sänker bildsteg framåt under seriefotografering.

Bildstabilisering

Reducera kameraskaking (bildstabilisator/ Bildstabilisator)





P A S M B 

Du kan minska mängden skakningsoskärpa som uppstår när du fotograferar på mörka platser eller med hög förstoring.

Superkontrollpanel

- OK →  bildstabilisator/  Bildstabilisator

Meny

- MENU →  → 8. Bildstabilisator →  Bildstabilisator
- MENU →  → 4. Bildstabilisator →  Bildstabilisator

Bildstabilisator

S-IS Av (Still-I.S. Av)	Bildstabiliseringen är avstängd. Välj detta alternativ vid användning med stativ.
S-IS AUTO (Automatisk I.S.)	Bildstabilisering används i alla axlar. Om panoreringsrörelser registreras upphör kameran automatiskt stabilisering på den axeln.
S-IS1 (I.S. i alla riktningar)	Bildstabilisering används i alla axlar.
S-IS2 (Vertikal I.S.)	Bildstabilisering används på vertikala rörelser. Använd när du panorerar kameran horisontellt.
S-IS3 (Horisontell I.S.)	Bildstabilisering används på horisontella rörelser. Använd när du panorerar kameran vertikalt.

Bildstabilisator

M-IS Av (Film-I.S. Av)	Bildstabiliseringen är avstängd.
------------------------	----------------------------------

M-IS1 (I.S. i alla riktningar)	Elektronisk stabilisator i kombination med VCM-styrd bildsensorrörelse.
M-IS2 (I.S. i alla riktningar)	Endast VCM-styrd bildsensorrörelse. Elektronisk bildstabilisering utförs inte.

Ställa in det detaljerade alternativet för bildstabilisatorn

Vid användning av objektiv som inte är Micro Four Thirds- eller Four Thirds-system anger du objektivets brännvidd.

- Tryck på **INFO**-knappen vid konfigurering av **[Bildstabilisator]** eller **[Bildstabilisator]**. Ange brännvidden med Δ ∇ \triangleleft \triangleright och tryck sedan på **OK**-knappen.



Brännvidd	Ställ in objektivets brännvidd. Ange det nummer som är tryckt på objektivet. [0,1] – [1 000,0] mm
-----------	---

- ⚠ Bildstabilisatorn kanske inte kan kompensera för överdrivna kamerarörelser eller väldigt långsamma slutarhastigheter. Använd ett stativ i dessa fall.
- ⚠ Du kan se brus eller vibrationer när stabilisator används.
- ⚠ Den inställning som valts med objektivets stabilisatoromkopplare, om någon, tar prioritet över de som valts med kameran.
Detta kan ändras. "Stabilisering för IS objektiv (Objektiv I.S. Prioritet)" (P.211)
- ⚠ **[S-IS Auto]** fungerar som **[S-IS1]** när **[På]** är valt för **[Objektiv I.S. Prioritet]** (P.211).
- ⚠ När man väljer **[S-IS Auto]** eller **[S-IS1]** med SH2/ProCap SH2 som körläget (P.191) kommer bildstabiliseringen att vara lämplig för kamerarörelser i djupled, jämfört med när den används med andra sekvensfotograferingslägen.
- ⚠ Du kan välja huruvida bildstabilisering ska utföras när avtryckaren är nedtryckt halvvägs. "Stabilisering med halvvägs tryck (Bildstabilisator)" (P.208)

Alternativ för bildstabilisering (📷 IS-nivå)

PASMB 📷

Välj den mängd av bildstabilisering som ska tillämpas under filminspelning.

Meny

- MENU → 📷 → 4. Bildstabilisator → 📷 IS-nivå

+1	Välj för statiska handhållna bilder.
±0	Rekommenderas i de flesta situationer.
-1	Välj för handhållna, panorerade, lutande eller spårade bilder.



Stabilisering med halvvägs tryck

(Bildstabilisator)

P A S M B 

Välj huruvida stabilisator används när avtryckaren trycks ned halvvägs. Ett exempel på situationer där du kanske inte vill använda stabilisering är när du använder vattenpasset för att hålla kameran i våg när du ramar in fotografier.

Meny

- MENU →  → 8. Bildstabilisator →  Bildstabilisator

På	Bildstabilisatorn aktiveras när avtryckaren trycks ned halvvägs.
Av	Bildstabilisatorn aktiveras inte när avtryckaren trycks ned halvvägs.

Bildstabilisering vid serieläge

(Bildstabilisator)

P A S M B 

Välj den typ av bildstabilisering som ska tillämpas vid seriefotografering.

För att maximera effekten av bildstabilisering vid seriefotografering centrerar kameran bildsensorn inför varje bild. Detta reducerar bildsteg framåt lite lätt.

Meny

- MENU →  → 8. Bildstabilisator →  Bildstabilisator

IS-prioritet	Prioritet ges till bildstabilisering. Bildsteg framåt minskar lite lätt.
Fps-prioritet	Prioritet ges till bildstegningshastigheten. Bildstabilisatorn kan vara lite mindre effektiv under vissa förhållanden.

Visar kamerarörelser på monitorn (handhållningsassist)

PASMB 

Man kan konfigurera kameran så att den visar kamerans rörelse och gränserna för de rörelser som kan korrigeras av bildstabilisatorn när avtryckaren trycks ner halvvägs och under exponering. Detta är användbart när man vill minska kamerans rörelse under lång exponering när man håller kameran för hand.





- ① Gränserna för rörelser som kan korrigeras av bildstabilisatorn (grått)
- ② Kamerarörelse (horisontell/vertikal)
- ③ Kamerarörelse (roll)

Meny

- MENU →  → 8. Bildstabilisator → Handhållningsassist

Av Kamerarörelse visas inte på monitorn.

På Kamerarörelse visas på monitorn när avtryckaren trycks ner halvvägs och under exponering.

- ⓘ Det finns ingen garanti för att bilden inte blir suddig, även om indikatorn för kamerarörelse håller sig inom den grå ramen.
- ⓘ Kamerarörelse kan inte visas korrekt när kameran är nära motivet.
- ⓘ Kamerarörelse visas inte om [ Bildstabilisator] är inställd på [**Av**] eller om du använder objektiv från tredje part, som endast objektivets stabilisator fungerar med.
- ⓘ Om [ Bildstabilisator] är inställd på [**Av**] visas kamerarörelse endast under exponering.

Stabilisering för IS objektiv (Objektiv I.S. Prioritet)

P A S M B 

Vid användning av objektiv från tredje part med en inbyggd stabilisator, välj huruvida bildstabiliseringen ska ges prioritet till kameran eller objektivet.

ⓘ Detta alternativ används inte om objektivet är utrustat med en IS-omkopplare som kan användas för att aktivera eller inaktivera stabilisering.

Meny

• **MENU** ➔  ➔ 8. Bildstabilisator ➔ Objektiv I.S. Prioritet

På	Prioritet ges till stabilisering med objektivet.
Av	Prioritet ges till stabilisering med kameran.

Färg och kvalitet

Ställa in kvaliteten på bilder och filmer



P A S M B

Du kan ställa in bildkvalitetslägena för bilder och filmer. Välj en lämplig kvalitet för tillämpningen (som t.ex. bearbetning på PC, användning på webbplats, etc.).

Superkontrollpanel

- OK →

Meny

- MENU → → 1. Grundinställningar/Bildkvalitet →
- MENU → → 1. Grundinställningar/Bildkvalitet →

Konfigurera

Alternativ	Bildstorlek	Komprimeringsförhållande	Filformat
SF	5 184 × 3 888	SuperFine (1/2,7)	JPG
F	5 184 × 3 888	Fin (1/4)	JPG
N	5 184 × 3 888	Normal (1/8)	JPG
M1N	3200 × 2400	Normal (1/8)	JPG
RAW	5 184 × 3 888	Förlustfri komprimering	ORF
RAW+JPEG	RAW- plus JPEG-alternativ valt ovan		

Tillgängliga kombinationer av bildstorlek/komprimering kan väljas på menyerna.

"Kombinationer av JPEG-bildstorlekar och komprimeringsnivåer (Detaljerade inställningar)" (P.217)

🔗 Tillgängliga alternativ under högupplösningsfotografering (P.240) är **80m**F, **50m**F, **25m**F, **80m**F+RAW, **50m**F+RAW, **25m**F+RAW.

🔗 När **[Standard]**, **[Dubbelt samma ↓]** eller **[Dubbelt samma ↑]** eller **[Automatisk växling]** är valt för **[Spara inställningar]** in **[Inställningar för kortplats]** (P.391) gäller det valda alternativet för korten i både kortplats **1** och **2**.

🔗 **80m**F och **80m**F+RAW är otillgängliga när **[På 🔍]** är vald för högupplösningsbild (P.240).

🔗 Väljer man Högupplösningsbild (P.240) ändras det valda alternativet för bildkvalitet; se till att kontrollera bildkvaliteten innan fotografering.

🔗 RAW-filer lagrar rå bilddata i ett obearbetat tillstånd. Välj detta format (ändelsen "ORF") för bilder som senare ska förstärkas.

- Kan inte visas på andra kameror
- Kan visas på datorer som använder programvaran OM Workspace Digital Photo Managing
- Kan sparas i JPEG-format med **[RAW-dataredigering]** (P.321) retuscheringsalternativ på kamerans menyer

Konfigurera

- Om du vill ändra inställningarna för varje bildkvalitetsläge trycker du på **▷** medan ett bildkvalitetsläge är valt.

Ikonen filmkvalitet

Ändringar av inställningar återspeglas på  filmkvalitetsikonen enligt nedan. Upp till tre kombinationer kan sparas.



- ① Filmupplösning
- ② Bildfrekv. vid uppspel.
- ③ Rörelsekompensation

Filmupplösning

4K	4K	3840 × 2160
FHD	FHD (Full HD)	1920 × 1080
C4K	C4K (4K Digital Cinema)	4096 × 2160

Rörelsekompensation

I-8 ¹	A-I (ALLA-Intra ²)
L-8 ¹	L-GOP (LongGOP)

1 När  **Videokodek** (P.218) är

[H.264]: "-8"

[H.265]: "-10"

2 När ALL-Intra används spelas filmen in utan interframekomprimering. Det är lämpligt för redigering, men filerna blir stora.

- Fixerad till **[L-GOP]** när **[Videoupplösning]** är **[4K]** eller **[C4K]**.

Bildfrekv. vid uppspel.

60p	59.94p (59.94fps)
50p	50.00p (50.00fps)
30p	29.97p (29.97fps)
25p	25.00p (25.00fps)
24.00p	24.00p (24.00fps)
24p	23.98p (23.98fps)

- **[24,00 fps]** kan endast väljas när **[Videoupplösning]** är **[C4K]**.

Långsamma eller snabba rörelser

—	Av
—	Nummer (hastighet)

- Stor hastighet innebär snabb inspelning och liten hastighet innebär långsam inspelning.
- Eftersom filmerna spelas upp i den fastställda hastigheten kommer de att se ut som slow motion- och snabbspolningsfilmer.

 Ljud spelas inte in.

 Konstfilter som valts i Bildläge är inaktiverade.

 Långsam inspelning och/eller snabb inspelning kan vara otillgängliga beroende på inställningen

 .

- ① Endast 1/24 eller högre slutarhastighet är tillgänglig. Tillgängligheten beror på inställningen **[Bilder per sekund]**.
- ② Beroende på det kort som används kan inspelningen avslutas innan den maximala längden har uppnåtts.
- ③ Val av rörelsekompensation kan vara otillgängligt med vissa inställningar.
- ④ Filmer spelas in i ett bildförhållande på 16:9. C4K-filmer spelas in i ett bildförhållande på 17:9.

Filma höghastighetsfilmer

Filma vid höga Bps. Filmer spelas in med 100–240 fps och spelas upp med 23,98–59,94 fps. Ökar man uppspelningen till 2×–10× inspelningstiden kan du i slow motion se rörelser som i realtid endast skulle ta ett ögonblick.

Ett alternativ för High-Speed Film kan inkluderas på menyn för filmbildskvalitet. Ditt val av bildfrekv. vid uppspel. fastställer multpelv för uppspelningshastighet. Begränsningar gäller för kombinationen av sensorhastighet och bildfrekv. vid uppspel.

Ändringar av inställningar återspeglas på ikonerna enligt nedan. Ändringar av inställningar återspeglas på filmkvalitetsikonerna enligt nedan.



- ① Filmupplösning
- ② Sensorhastighet
- ③ Bildfrekv. vid uppspel.
- ④ Rörelsekompensation

Filmupplösning

FHD	FHD (Full HD)	1920 × 1080
------------	---------------	-------------

Sensorhastighet

240fps/200fps/120fps/100fps

- 240 fps kan endast väljas när [\[Videokodek\] \(P.218\)](#) är **[H.264]**.

Rörelsekompensation

L-8 ¹	L-GOP (LongGOP)
-------------------------	-----------------



¹ När [\[Videokodek\] \(P.218\)](#) är

[H.264]: "-8"

[H.265]: "-10"

Bildfrekv. vid uppspel.

60p	59,94p (59,94fps) Uppspelningshastighet: ×0,5/0,25
50p	50,00p (50,00fps) Uppspelningshastighet: ×0,5/0,25
30p	29,97p (29,97fps) Uppspelningshastighet: ×0,25/0,12
25p	25,00p (25,00fps) Uppspelningshastighet: ×0,25/0,13
24p	23,98p (23,98fps) Uppspelningshastighet: ×0,2/0,1

- Om du vill ändra inställningarna för höghastighetsfilmer trycker du på  medan ett bildkvalitetsläge är valt.
- ⓘ När ett SD/SDHC-kort används är storleken på en fil begränsad till 4 GB.
När ett SDXC-kort används stoppas inspelningen innan uppspelningstiden når 3 timmar.
- ⓘ Fokus-, exponerings- och vitbalansläs vid inspelning.
- ⓘ Ljud spelas inte in.
- ⓘ Bildvinkeln är lätt reducerad.
- ⓘ Bländare, slutarhastighet, exponeringskompensation och ISO-känslighet kan inte ändras under inspelning.
- ⓘ Tidskoder kan inte spelas in eller visas.
- ⓘ Ljusstyrkan kan ändras om zoom justeras vid inspelning.
- ⓘ High-Speed filminspelning är inte tillgänglig när kameran är ansluten till en HDMI-enhet.
- ⓘ Vid inspelning av höghastighetsfilmer kan  Alla (alla mål) inte väljas som AF-område läge.
- ⓘ  **Bildstabilisator** (P.205) > **[M-IS1]** är inte tillgänglig.
- ⓘ **[i-Enhance]** och bildlägen med konstfilter (P.221) är inte tillgängliga.
- ⓘ **[Gradering]** (P.224) är fast på **[Gradering Normal]**.
- ⓘ High-Speed filminspelning är inte tillgänglig vid fjärrfotografering när kameran är ansluten till en smartphone.

Kombinationer av JPEG-bildstorlekar och komprimeringsnivåer (📷 ⏪⏩ Detaljinställn.)

PASMB 📷

Du kan definiera JPEG-bildens kvalitet genom att kombinera bildstorlek och komprimeringsnivå.

Meny

- MENU → 📷 → 1. Grundinställningar/Bildkvalitet → 📷 ⏪⏩ Detaljerade inst.

Bildstorlek (Pixeltal)	Komprimeringsförhållande			Tillämpning
	Super-Fin	Fin	Normal	
Stor (5184×3888)	L SF	L F	L N	Möjliga val för utskrift
Mellan (3200×2400)	M1 SF	M1 F	M1 N	
Mellan (1920×1440)	M2 SF	M2 F	M2 N	
Liten (1280×960)	S1 SF	S1 F	S1 N	För små utskrifter och webbpublicering
Liten (1024×768)	S2 SF	S2 F	S2 N	

Välja kodek för inspelning av filmer (Videokodek)



PASMB 

Välj den kodek som ska användas vid inspelning av filmer.

Meny

- **MENU** →  → 1. Grundinställningar/Bildkvalitet →  Videokodek

H.264	Spelar in 8-bitars filmer med H.264, vilket är en mångsidig kodek. Denna inställning rekommenderas i de flesta fall.
H.265	Spelar in 10-bitars filmer med H.265. Denna inställning är främst avsedd för filmer som ska redigeras på en dator.

ⓘ När **[H.265]** har valts är endast [ **2 OM-Log400**] och [ **3 HLG**] tillgängliga för [ **Bildläge**] (P.227). För uppspelning med rätt färg och ljusstyrka krävs en TV eller en bildskärm som är kompatibel med 10-bitars inmatning. Vid utmatning till en HDMI-enhet som är kompatibel med 10-bitars inmatning kan färgerna på ikonerna se annorlunda ut än de brukar göra.

Ställa in bildförhållandet (Bildförhållande)

P A S M B 

Välj höjd-/breddförhållandet för bilder utifrån hur du vill skriva ut bilden eller liknande. Förutom standardförhållandet (höjd/bredd) på **[4:3]** erbjuder kameran inställningar på **[16:9]**, **[3:2]**, **[1:1]** samt **[3:4]**.

Superkontrollpanel

- **OK** ➔ Förhållande

Meny

- **MENU** ➔  ➔ 1. Grundinställningar/Bildkvalitet ➔ Bildförhållande

- JPEG-bilder spelas in med valt bildförhållande. RAW-bilder har samma storlek som bildsensorn och spelas in med förhållandet **[4:3]** med en markering som anger valt bildförhållande. En beskärning som anger valt bildförhållande visas när bilderna visas.

Perifer belysning (Skuggkompensation)

P A S M B 

Kompensera för minskad ljusstyrka i ramens kanter p.g.a. optiska egenskaper hos objektivet. Vissa objektiv kan uppvisa en lägre ljusstyrka i ramens kanter. Kameran kan kompensera för detta genom att göra kanterna ljusare.

Meny

- **MENU** →  → 1. Grundinställningar/Bildkvalitet → Skuggkompensation.

Av	Skuggkompensation inaktiverad.
På	Kameran registrerar och kompenserar för reducerad perifer belysning.

 **[På]** har ingen effekt om en telekonverter eller en mellanring är monterad.

 Det kan förekomma brus vid ramens kanter vid hög ISO-känslighet.

Behandlingsalternativ (📷 Bildläge/ 🎨 Bildläge)

PASMB 🎨

Välj hur bilder ska behandlas under fotograferingen för att förbättra färg, bildton och andra egenskaper. Välj mellan förinställda bildinställningar utifrån det aktuella motivet eller dina konstnärliga avsikter. Kontrast, skärpa och andra inställningar kan justeras separat för varje läge. Du kan även lägga till konstnärliga effekter med hjälp av konstfilter. Med konstfilter kan man lägga till bildrutur och liknande. Justeringar av enskilda parametrar sparas separat för varje bildinställning och konstfilter.

Superkontrollpanel

- OK ➔ Bildläge

Meny

- MENU ➔ 📷₁ ➔ 2. Bildinställning/Vitbalans ➔ 📷 Bildläge
- MENU ➔ 🎨 ➔ 2. Bildinställning/Vitbalans ➔ 🎨 Bildläge

- ⚠ När man är i filmläget med kameran konfigurerad enligt följande kan man ställa in samma inställning som inställningen [📷 bildläge] (P.221) genom att välja [🎨 Bildläge] i superkontrollpanelen.
- [🎨 Videokodek] är inställt på [H.264] och [🎨 Bildläge] är inställt på [Samma som K]





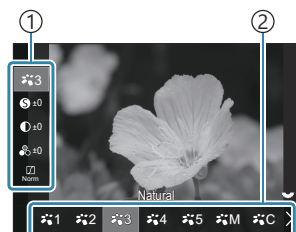





Inställning 📷 Bildläge

1. Välj ett bildläge med hjälp av den bakre ratten eller ◀▶.



Inställningsskärm för bildläge

- ① Alternativ
- ② Bildläge

 1	i-Enhance	Kameran justerar färg och kontrast för optimala resultat utifrån typ av motiv.
 2	Vivid	Välj för levande färger.
 3	Natural	Välj för naturliga färger.
 4	Muted	Välj för bilder som ska retuscheras senare.
 5	Porträtt	Förbättra hudtoner.
 M	Monoton	Ta bilder i monoton. Du kan lägga till färgfiltereffekter och välja nyanser.
 C	Anpassad	Justera parametrarna för bildinställningen för att skapa en anpassad version av ett vald bildinställning.
	Under vatten	Behandla bilderna för att bevara de kraftiga och levande färgerna som visas under vatten.  Vi rekommenderar att du väljer [Av] för [⚡ +Vitbalans] (P.237) när [ Under vatten] är vald.
	Färgskapare	Justera färgmättnad och färg utifrån din kreativa avsikt.

ART 1	Färgstark
ART 2	Soft Fokus
ART 3	Blek&Ljus Färg
ART 4	Mjuk Ton
ART 5	Grovkornig Film
ART 6	Hålkamera
ART 7	Diorama
ART 8	Cross Process
ART 9	Svag Sepia
ART 10	Dramatiska Färger
ART 11	Key Line
ART 12	Vattenfärg
ART 13	Gammaldags
ART 14	Partiell färg
ART 15	Avstå blekning
ART 16	Snabbfilm

Använder konstfilterinställningar. Konsteffekter kan också användas. Tillgängliga effekter varierar beroende på konstfilter.



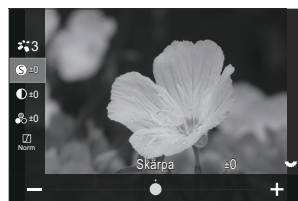

Ställa in detaljerade alternativ för ett bildläge

1. Tryck på $\Delta \nabla$ inställningsskärmen för bildläge (P.221) för att välja alternativet du vill ställa in.

- De tillgängliga inställningarna varierar beroende på det valda bildläget.





	Skärpa	Justera bildens skärpa. Konturerna kan framhävas för en skarp och tydlig bild. [-2]-[±0]-[+2]
	Kontrast	Justera bildkontrasten. Om man ökar kontrasten ökar skillnaden mellan ljusa och mörka områden för en skarpare och mer väldefinierad bild. [-2]-[±0]-[+2]
	Mättnad	Justera färgmättnaden. En högre mättnad gör bilderna mer levande. [-2]-[±0]-[+2]
	Gradering	Justera färgljusstyrka och skuggning. För bilder närmre det du föreställer dig, exempelvis genom att göra hela bilden ljusare. Beroende på kontrasten kan du producera både mörka och ljusa graderingar. [Skuggjustering]: Delar upp bilden i områden och anpassar ljusstyrkan separat för varje område. Detta kan användas för bilder med områden med stor kontrast där de vita områdena blir för ljusa eller de svarta för mörka. [Gradering Normal]: Optimal skuggning. Rekommenderas i de flesta fall. [Gradering Högdager]: Använd en ton som är lämplig för ett ljust motiv. [Gradering Lågdager]: Använd en ton som är lämplig för ett mörkt motiv.

Effekt	Effekt	<p>Välj styrkan på i-Enhance.</p> <p>[Effekt: Låg]: Tillsätter en låg effekt till bilder.</p> <p>[Effekt: Standard]: Läger till en effekt mellan "låg" och "hög" till bilder.</p> <p>[Effekt: Höj]: Läger till en hög effekt till bilder.</p>
Filter	Färgfilter	<p>Färgfiltereffekter kan läggas till i monokroma bildlägen. Beroende på motivens färg kan färgfiltereffekter göra motiven ljusare eller öka kontrasten. Orange ger mer kontrast än gult, rött mer kontrast än orange. Grönt är ett bra val för porträtt och liknande.</p> <p>[N:Inget]: Ingen filtereffekt.</p> <p>[Ye:Gul]: Återger klart definierade vita moln med en naturligt blå himmel.</p> <p>[Or:Orange]: Förstärker en blå himmel eller ljuset från en solnedgång något.</p> <p>[R:Röd]: Förstärker en blå himmel eller höstlöv ytterligare.</p> <p>[G:Grön]: Gör hudtoner varmare i porträttbilder. Grönfiltret framhäver även den röda färgen i ett läppstift.</p>
Färg	Monokrom färg	<p>Lägg till en färgton till bilder när du använder monotona bildlägen.</p> <p>[N:Normal]: Skapar en normal svartvit bild.</p> <p>[S:Sepia]: Ta sepia-tonade monotona bilder.</p> <p>[B:Blå]: Ta blå-tonade monotona bilder.</p> <p>[P:Violet]: Ta lilatonade monotona bilder.</p> <p>[G:Grön]: Ta gröntonade monotona bilder.</p>
     	 Bildläge	<p>Välj ett bildläge som du vill justera när du använder [Anpassad], [i-Enhance], [Levande], [Naturlig], [Muted], [Porträtt], [Monoton]</p>

	Färgskapare	Rotera den främre ratten för att justera färgtonen. Rotera den bakre ratten för att justera mättnaden. Tryck och håll inne OK -knappen för att återställa exponeringskompensation.
Effekt	Lägg Till Effekter	Lägg till effekter till ett konstfilter. De effekter som kan läggas till varierar beroende på konstfilter. Med vissa konstfilter kan färgfilter och monokrom färg justeras.
Färg	Partiell färg	Väljer konstfiltret "partiell färg".

 Konstfilter gäller bara JPEG-kopian. **[RAW+JPEG]** väljs automatiskt för bildkvalitet istället för **[RAW]**.

 Beroende på motivet kan det hända att effekterna av vissa inställningar inte syns, medan tonövergångarna i andra fall kan bli grova eller bilden mer "kornig".



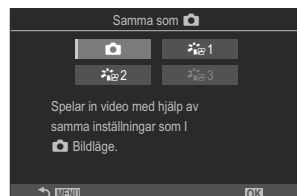

 Man kan välja om man vill visa eller dölja varje bildläge med hjälp av menyen [\[📷 Inställningar för bildläge\] \(P.228\)](#).

Inställning Bildläge

1. Välj [ **Bildläge**] i menyn.
2. Markera ett alternativ med Δ ∇ \triangleleft \triangleright .



	Samma som 	Filmer spelas in med samma inställning som konfigurerats  bildläge.
	 1  1 Platt	Filmer spelas in med en tonkurva som är anpassad för färggradering.
	 2  2 OM-Log400	Filmer spelas in med en logg-tonkurva för större frihet under färggradering.
	 3  3 HLG	Filmer spelas in med ett högt dynamiskt intervall och återger bilder så som man ser dem med blotta ögat när de spelas upp med kompatibel utrustning.

- ⚠ [ **3 HLG**] kan inte väljas när [ **Videokodek**] (P.218) är inställd på [**H.264**].
- ⚠ [ **1**] och [ **1 Platt**] kan inte väljas när [ **Videokodek**] (P.218) är inställd på [**H.265**].

Välja vilka alternativ som visas när du väljer ett bildläge (📷 Bildlägesinställningar)

PASMB 

Man kan endast visa de alternativ som man behöver när man väljer ett bildläge.

🔗 För detaljerad information om bildlägen, se "[Behandlingsalternativ \(📷 bildläge/👤 Bildläge\)](#)" (P.221).

Meny

- **MENU** → 📷₁ → 2. Bildinställning/Vitbalans n → 📷 Inställningar bildläge

1. Välj ett bildläge som du vill visa och sätt en bockmarkör (✓) bredvid det.

- Välj ett alternativ med $\Delta \nabla$ och tryck på **OK**-knappen för att sätta en bockmarkör (✓) bredvid det. För att ta bort bockmarkören trycker du på **OK**-knappen igen.

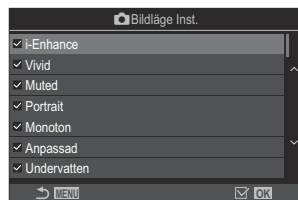

Inställningsskärm för bildläge

Justera färg (Vitbalans (vitbalans))

P A S M B 





Vitbalans (Vitbalans) säkerställer att vita föremål på bilder som tagits med kameran visas vita. **[Auto]** är lämpligt under de flesta omständigheter men andra värden kan väljas enligt ljuskällan när **[Auto]** inte ger önskat resultat eller om du vill introducera en avsiktlig färgförskjutningen i dina bilder.

Ställa in vitbalansen

Superkontrollpanel

- **OK** → Vitbalans

Meny

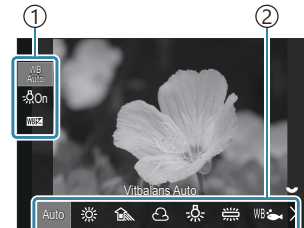

- **MENU** →  1 → 2. Bildinställning Vitbalans →  Vitbalans
- **MENU** →  2 → 2. Bildinställning Vitbalans →  Vitbalans

1. Välj ett vitbalansläge med hjälp av den bakre ratten eller  .











Inställningsskärm för vitbalans

- ① Alternativ
- ② Vitbalans

2. För att ställa in de detaljerade alternativen för det valda bildläget väljer du ett alternativ med  .

Auto	Vitbalans Auto	<p>De flesta normala motiv (motiv som innehåller objekt som är vita eller nästan vita)</p> <ul style="list-style-type: none">• Detta läge rekommenderas i de flesta situationer.• Du kan välja den vitbalans som används i ljus från glödlampor (P.236).
-------------	-----------------------	---

	Soligt	Solbelysta utomhusmotiv, solnedgångar, fyrverkerier <ul style="list-style-type: none"> Färgtemperatur är inställd på 5 300 K.
	Skugga	Fotografier tagna i dagsljus på motiv i skuggan <ul style="list-style-type: none"> Färgtemperatur är inställd på 7500 K.
	Molnigt	Fotografier tagna i dagsljus under en mulen himmel <ul style="list-style-type: none"> Färgtemperatur är inställd på 6000 K.
	Tungsten	Motiv i glödande ljus <ul style="list-style-type: none"> Färgtemperatur är inställd på 3000 K.
	Lysrör	Motiv i lysrörsljus <ul style="list-style-type: none"> Färgtemperatur är inställd på 4000 K.
	Under vatten	Undervattensfotografering
	Vitbalans Blixt	Ljuskällor med samma färgtemperatur som blixtljus <ul style="list-style-type: none"> Färgtemperatur är inställd på 5500 K.
	Vitbalans med en knapptryckning 1–4	Situationer där man vill ställa in vitbalansen för ett visst motiv <ul style="list-style-type: none"> Färgtemperaturen ställs in på ett värde uppmätt från ett vitt objekt under den belysning som ska användas i det slutliga fotografiet (P.232).
CWB	Anpassad vitbalans	Situationer där man kan identifiera lämplig färgtemperatur <ul style="list-style-type: none"> Välj en färgtemperatur.

Göra finjusteringar av vitbalansen för varje vitbalansläge

Man kan finjustera vitbalansinställningarna. Justeringar kan göras separat.

1. Konfigurera alternativ.

- Tryck på Δ ∇ på inställningsskärmen för vitbalans (P.229) för att välja det alternativ som ska justeras.

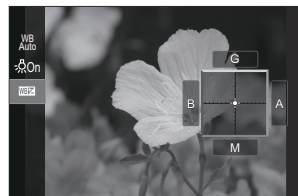

WB AUTO Behåll varm färg (endast när Vitbalans Auto används)	<p>[Av]: Kameran undertrycker de varma toner som produceras av ljus från glödlampor när Vitbalans Auto används.</p> <p>[På]: Kameran bevarar de varma toner som produceras av ljus från glödlampor när Vitbalans Auto används.</p>
WBZ (Kompensering av vitbalans)	<p>Använd den främre ratten eller \triangleleft \triangleright för att justera "gul-blå"-axeln. Om du flyttar pekaren ($-$ \blacktriangleleft) närmare A får du en röd ton och om du flyttar den närmare B får du en blå ton.</p> <p>Använd den bakre ratten eller Δ ∇ för att justera "grön-magenta"-axeln. Om du flyttar pekaren ($-$ \blacktriangleright) närmare G är du en grön ton och om du flyttar den närmare M får du en magentaton.</p> <p>När WBZ (Kompensering av vitbalans) har slutförts visas en markering (*) bredvid Vitbalanslägesikonen.</p> <p>Genom att trycka på INFO-knappen i stillbildsläge kan du ta en testbild med den aktuella konfigurationen. Tryck på INFO-knappen igen för att återgå till inställningsskärmen.</p> <p>Tryck och håll inne OK-knappen för att återställa exponeringskompensation.</p> <p> Finjustera vitbalans för alla vitbalanslägen samtidigt. WBZ (P.235)</p>
Kelvin (endast för anpassad vitbalans)	Man kan ställa in färgtemperatur. [2000K]–[14000K]



Vitbalans med en knapptryckning

Mät vitbalansen genom att rikta kameran mot ett papper eller något annat vitt föremål under belysningen som ska användas i den slutliga bilden. Använd detta alternativ för att finjustera vitbalansen om det är svårt att uppnå önskade resultat med vitbalanskompensering eller förinställda alternativ för vitbalans som t.ex. ☀️ (solljus) eller ☁️ (mulet). Kameran lagrar det uppmätta värdet så att det snabbt kan återkallas när det behövs.

Inställningar för stillbildsfotografering och filminspelning kan sparas individuellt.

1. Välj [☀️21], [☀️22], [☀️23] eller [☀️24] (vitbalans med en knapptryckning 1, 2, 3 eller 4) på inställningsskärmen för vitbalans.
2. Välj  Definiera.
3. Rama in en bit färglöst (vitt eller grått) papper i mitten av skärmen.
 - Rama in papperet så att det fyller skärmen. Se till att det är fritt från skuggor.
 - Tryck på **INFO**-knappen.
 - Fönstret för inställning av vitbalans med en knapptryckning visas.
4. Markera [**Ja**] och tryck på **OK**-knappen.
 - Det nya värdet sparas som ett alternativ för förinställd vitbalans.
 - Det nya värdet sparas till vitbalansering med en knapptryckning mäts upp igen. Informationen raderas inte när kameran stängs av.

Mäta vitbalans med knappen Vitbalans med en knapptryckning ()

När [] tilldelas en knapp kan knappen användas för att mäta vitbalans. Som standard kan -knappen användas för att mäta vitbalans under stillbildsfotografering. För att mäta vitbalans under filminspelning måste du först tilldela vitbalanse med en knapptryckning till en knapp med hjälp av [ **Knappfunktion**] (P.335).

1. Rama in en bit färglöst (vitt eller grått) papper i mitten av skärmen.
 - Rama in papperet så att det fyller skärmen. Se till att det är fritt från skuggor.

2. Håll in den knapp som vitbalans med en knapptryckning har tilldelats och tryck ner avtryckaren helt.

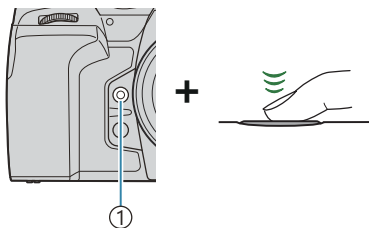

① Vitbalans med en knapptryckning
(📷)

- När du spelar in filmer trycker du på knappen för vitbalans direktval för att gå vidare till steg 3.
- Du uppmanas att välja det alternativ för vitbalans med en knapptryckning som ska användas för att spara det nya värdet.

3. Markera ett alternativ $\Delta \nabla$ och tryck på **OK**-knappen.

- Det nya värdet sparas som värdet för den valda inställningen och kameran växlar till tagningsbilden.

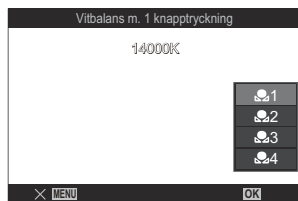

Låsa vitbalans i filmläget (📷 Knappfunktion:

WB
AUTO Lås)

PASMB 📷

När kameran är i filmläget och vitbalansen är inställd på **[Vitbalans Auto]** kan man låsa vitbalansen för att förhindra att den ändras även om motivet eller belysningen ändras.

🔔 Det krävs att man tilldelar Vitbalans Lås till en knapp med hjälp av **[Knappfunktion]** (P335).

Knapp

- En knapp som **[WB AUTO Lås]** har tilldelats

När man trycker på knappen låses vitbalans med de inställningar som för närvarande är valda och "Lås" visas till vänster om "VitbalansAuto". Låset frigörs när man trycker på knappen igen.

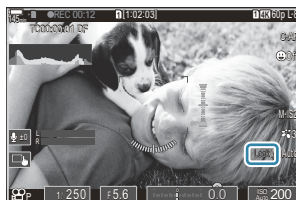







Gör finjusteringar av vitbalansen (Alla

 /  Alla 

PASMB 



Finjustera vitbalans för alla vitbalanslägen samtidigt.



Meny

- MENU →  1 → 2. Bildinställning Vitbalans →  Alla 
- MENU →  → 2. Bildinställning Vitbalans →  Alla 

Alla



Använd den främre ratten eller   för att justera "gul-blå"-axeln. Om du flyttar pekaren () närmare A får du en röd ton och om du flyttar den närmare B får du en blå ton.

Använd den bakre ratten eller   för att justera "grön-magenta"-axeln. Om du flyttar pekaren () närmare G får du en grön ton och om du flyttar den närmare M får du en magentaton.





När All Vitbalans Kompensering utförs visas en markering (*) bredvid Vitbalanslägesikonen. Tryck och håll inne **OK**-knappen för att återställa exponeringskompensation.

Behålla varma färger från glödande belysning när man är i läget Vitbalans Auto (Behåll varm färg/ Behåll varm färg)

PASMB 

Välj hur kameran justerar vitbalans för bilder som tagits med automatisk vitbalans i ljus från glödlampor.

Meny

- MENU →  → 2. Bildinställning/Vitbalans →  Behåll varm färg
- MENU →  → 2. Bildinställning/Vitbalans →  Behåll varm färg

Av Kameran undertrycker de varma toner som produceras av ljus från glödlampor.

På Kameran bevarar de varma toner som produceras av ljus från glödlampor.

 Du kan finjustera vitbalansinställningarna.  ["Göra finjusteringar av vitbalansen för varje vitbalansläge" \(P.231\)](#)

Vitbalans vid blix (⚡ + Vitbalans)

P A S M B 

Välj den vitbalans som ska användas med blix. Istället för att använda en inställning som anpassats för blixtbelysning kan du välja att prioritera de värden som valts för fotografering utan blix. Använd detta alternativ för att växla automatiskt från en inställning av vitbalans till en annan när du ofta aktiverar och inaktiverar blixten.

Meny

- MENU →  → 2. Bildläge/Vitbalans → ⚡ + Vitbalans

Av	Kameran använder det för tillfället valda värdet för vitbalans.
Vitbalans Auto	Kameran använder automatisk vitbalans ([Auto]).
Vitbalans ⚡ 5500K	Kameran använder blix med vitbalans ([WB⚡]).

Ställa in färgåtergivningensformatet (Färgområde)

P A S M B 

Du kan välja ett format för att säkerställa att färger återges korrekt när tagna bilder återskapas på en monitorn eller en skrivare.

Meny

- MENU →  → 2. Bildläge/Vitbalans → Färgområde

sRGB	Det färgområde som standardiserats av en internationell standardiseringsorganisation. Den stöds av många skärmar, skrivare, digitalkameror och datorapplikationer. Denna inställning rekommenderas i de flesta fall.
Adobe RGB	Den kan återge en bredare färgskala än sRGB. Korrekt färgåtergivning är endast tillgänglig med programvara och enheter (skärmar, skrivare och annan utrustning) som stöder denna standard. Ett understreck ("_") visas i början av filnamnet (t.ex. "_xxx0000.jpg").

 **[Adobe RGB]** är inte tillgängligt i HDR eller filmläge () eller när ett konstfilter är valt för bildläget.

Förhandsgranskningsalternativ för [Bildläge] (Visningsassistent)

PASMB 

Skärmen kan justeras för lättare visning när [1 Flat] eller [2 OM-Log400] är valt för [Bildläge] (P.227).

Meny

- MENU →  → 2. Bildinställning/Vitbalans →   Visningsassistent

På	Justera bilden för enklare visning. Skärmens indikatorer kan ändra färg.
Av	Justera inte bilden för enklare visning.



- ⓘ Detta alternativ gäller endast för skärmen, inte för faktiska filmfiler.
- ⓘ Detta alternativ gäller inte när filmer som spelats in med [1 Platt] eller [2 OM-Log400] spelas upp på kameran. Det gäller inte heller när filmer spelas upp på en TV.
-  Histogrammet (P.49) och zebromönster (P.289) behandlas baserat på bilden innan Visningsassistent tillämpas.

Särskilda fotograferingslägen (Beräkningsmetoder)

Ta stillbilder i högre upplösning (högupplösningssbild)

P A S M B 

Ta bilder med en upplösning som är högre än bildsensorns upplösning. Kameran tar en bildserie medan bildsensorn rör sig och kombinerar dem för att skapa en enskild högupplöst bild. Använd detta alternativ för att fånga detaljer som normalt inte vore synliga även vid höga förstoringar.

När Högupplösningssbild är aktiverat kan bildkvalitetsläget för högupplösningssbild väljas med   (P.212).

Knapp

- -knapp

Meny

- MENU →  → 1. Beräkningsmetoder → Högupplösningssbild

Aktivera högupplösningssbild

1. Använd   för att välja [**Högupplösningssbild**] och tryck på **OK**-knappen.

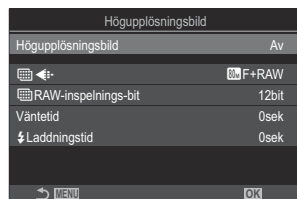

Inställningsskärm för
högupplösningssbild

2. Använd för att välja [**På**] (stativ) eller [**På**] (handkamera) och tryck på **OK**-knappen.

Av	Högupplösningsbild är inaktiverad.
På (Stativ)	Fotografera med kameran fastsatt på ett stativ. RAW-bilden sparas i 80M (10368 × 7776).
På (Handkamera)	Fotografera med kameran i händerna. RAW-bilden sparas i 50M (8160 × 6120).

3. Skärmen återgår till inställningsskärmen för högupplösningsbild.

När du ställer in med knappen kan du slå på och stänga av denna funktion med -knappen.

Du kan även växla mellan [**På**] (stativ) och [**På**] (handkamera) genom att rotera den främre eller bakre ratten samtidigt som du trycker på -knappen.

Konfigurera högupplösningsbild

1. Konfigurera alternativ.

- Tryck på för att välja ett alternativ och tryck på **OK**-knappen för att visa inställningsmenyn.
- När du har konfigurerat alternativen trycker du på **OK**-knappen för att återgå till inställningsskärmen för högupplösningsbild.

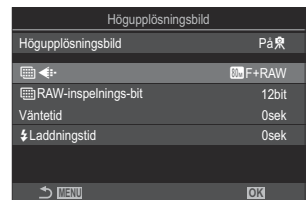

	Välj bildkvalitet för högupplösningsbild (P.212).
RAW-inspelningsbit	Välj bitdjupet för skapade RAW-bilder. [12bit]/[14bit] En [14bit] -bild kommer att ha rikare toner, men filstorleken blir större och efterbehandlingstiden blir också längre än för en [12bit] -bild. Välj för bilder som senare ska redigeras på en dator.
Väntetid	Ställ in hur lång tid kameran ska vänta innan den släpper slutaren när du trycker ned avtryckaren helt. Använd detta för att förhindra kameraskakningen som orsakas av att man trycker på avtryckaren.

Laddningstid

Välj hur länge kameran ska vänta på att blixten laddas mellan bilderna vid användning av en blixtenhet som inte är specifik avsedd för användning med kameran.

Fotografering

1. Tryck på **MENU**-knappen för att stänga inställningsskärmen för högupplösningsbild och återgå till fotograferingsskärmen.

- -ikonen kommer att visas. -ikonen blinkar om kameran inte hålls stadigt. -ikonen slutar blinka när kameran är helt stilla och redo att ta en bild.



- Efter aktivering av Högupplösningsbild, kontrollera vilket alternativ som är valt för bildkvalitet. Bildkvaliteten kan justeras i superkontrollpanelen.
- När  **RAW-inspelningsbit** är inställd på **[14bit]** visas en markering (*) bredvid "RAW" för bildkvalitet.



2. Släpp upp avtryckaren.

- Fotograferingen har slutförts när den gröna -ikonen försvinner från skärmen.
 - Kameran skapar automatiskt den kompletta bilden när fotograferingen är slutförd. Ett meddelande visas under denna process.
-
- Välj mellan JPEG (**80M** F, **50M** F- eller **25M** F)- och RAW+JPEG-lägen. När bildkvaliteten har ställts in på RAW+JPEG sparar kameran en enstaka RAW-bild (filtillägg ".ORI") innan den kombineras med högupplösningsfotograferingen. Förkombinerade RAW-bilder kan visas med den senaste versionen av OM Workspace.

 **60M** F och **80M** F+RAW är otillgängliga när **[På **] (handkamera) är valt som fotograferingsmetod.

- ⚠ [S-IS Av] väljs automatiskt för [Bildstabilisator] (P.205) när [På] (stativ) har valts, [S-IS Auto] när [På] (handkamera) har valts.
- ⚠ Den högsta väntetiden för [På] (handkamera) är 1 sekund.
- ⚠ Under RC-blixtfotografering är den högsta väntetiden för blixten 4 sekunder och blixtfunktionen är fast inställd på [Manuell].
- ⚠ Följande kan inte användas:
 - multiexponering, perspektivkorrigering, alternativexponering, focus stacking, fisheye-korrektion och HDR, anti-flimmar-tagning, live-ND-fotografering, live-GND-fotografering
- ⚠ När [Högupplösning] är inställt på [På] (stativ) ställs [Time Lapse-film] in på [Av].
- ⚠ När Högupplösning är vald är [Drive] inställd på [Tyst singel]. [Tyst självutlösare 12s], [Tyst självutlösare 2s] och [Tyst anpassad självutlösare] kan ställas in.
- ⚠ Bilder tagna med ett konstfilter valt för bildläge spelas in i läget [Naturligt].
- ⚠ Bildkvaliteten kan sjunka under flimrande ljuskällor som lysrör eller LED-lampor.
- ⚠ Om kameran inte kan spela in en sammansatt bild på grund av oskärpa eller andra faktorer och [JPEG] är valt för bildkvalitet spelas en enskild JPEG-bild i JPEG-format in. Om [RAW+JPEG] är valt kommer kameran att spela in två kopior av den första bilden, en i RAW (.ORF) och den andra i JPEG-format.

Sakta ner slutaren i starkt ljus (Live-ND-fotografering)

P A S M B 

Kameran kombinerar en serie exponeringar för att skapa ett enda foto vilket ger intrycket av ett enda foto taget med en långsam slutarhastighet.

Aktivera Live-ND-fotografering

Meny

- MENU →  2 → 1. Beräkningsmetoder → Live-ND-fotografering

1. Använd Δ ∇ för att välja [**Live-ND-fotografering**] och tryck på **OK**-knappen.

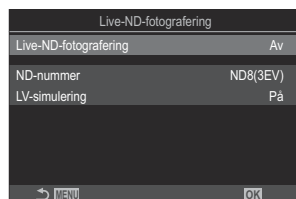

Inställningsskärm för live-ND-fotografering

2. Markera [**På**] med Δ ∇ -knapparna och tryck på **OK**-knappen.

Av	Bilder tas utan att denna funktion används.
På	Bilder tas med den långsamma slutareffekten aktiverad.

3. Skärmen återgår till inställningsskärmen för live-ND-fotografering.

Konfigurera live-ND-fotografering

1. Konfigurera alternativ.

- Tryck på $\Delta \nabla$ för att välja ett alternativ och tryck på **OK**-knappen för att visa inställningsmenyn.
- När du har konfigurerat alternativen trycker du på **OK**-knappen för att återgå till inställningsskärmen för Live-ND-fotografering.

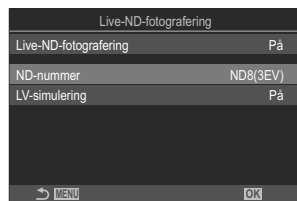

ND-nummer	Välj en ND-filertyp; kameran konverterar den till ett exponeringsvärde och minskar exponeringen med det värdet. Alternativen är tillgängliga i steg på 1 EV: [ND2(1EV)], [ND4(2EV)], [ND8(3EV)], [ND16(4EV)], [ND32(5EV)], [ND64(6EV)], [ND128(7EV)]
LV-simulering	Välj om du vill granska effekterna för valt filter vid befintlig slutarhastighet. [Av]: Använd standard fotograferingsskärmen. [På]: Effekterna av slutarhastigheten visas på skärmen.

Fotografering

1. Tryck på **MENU**-knappen för att stänga inställningsskärmen för live-ND-fotografering och återgå till fotograferingsskärmen.

- En ikon visas på displayen.



2. Justera slutarhastigheten samtidigt som du granskar resultatet på skärmen.

- Justera slutarhastigheten med den bakre ratten.
- Den lägsta tillgängliga slutarhastigheten varierar med valt ND-filter.

[ND2(1EV)]: 1/60 sek

[ND4(2EV)]: 1/30 sek

[ND8(3EV)]: 1/15 sek

[ND16(4EV)]: 1/8 sek

[ND32(5EV)]: 1/4 sek

[ND64(6EV)]: 1/2 sek

[ND128(7EV)]: 1 sek

- Om **[På]** är vald för **[LV-simulering]** kan effekterna av ändringarna av slutarhastighet granskas på skärmen.
- Kameran kräver en tidsperiod motsvarande vald slutarhastighet för att producera **[LV-simulering]**-resultat liknande den slutliga bilden.
- När den tid som motsvarar den valda slutarhastigheten har gått blir "LV"-delen av ikonen på skärmen grön.
När ikonen är grön ser skärmen ut som den slutliga bilden.
- Ändras exponeringskompensation eller slutarhastighet återställs skärmen **[LV-simulering]**.



① Slutarhastighet

3. Släpp upp avtryckaren.

- För att avsluta live ND-filterfotografering, välj **[Av]** på skärmen **[Live-ND-fotografering]** enligt.

⚠ **[Bilder per sekund]** kommer att vara **[Normal]** under Live-ND-fotografering.

⚠ Den övre gränsen för **[ISO]** under live-ND-fotografering är ISO 800. Detta gäller också när **[Auto]** är valt för **[ISO]**.

⚠ Följande kan inte användas:

- Blixtfotografering, HDR, högupplösningsbild, multiexponering, perspektivkorrigering, alternativexponering, focus stacking, fotografering med intervall-timer,  flimmerskanning, flimmerfri fotografering, fisheye-korrektion och live-GND-fotografering.

⚠ När Live-ND-fotografering är vald är **[Bildtagning]** inställd på **[☐]** (Tyst singel). **[♥🕒 12 s]** (tyst självutlösare 12 s), **[♥🕒 2s]** (tyst självutlösare 2 s) och **[♥🕒 C]** (tyst anpassad självutlösare) kan ställas in.

⚠ Till skillnad från fysiska ND-filter reducerar inte live ND-filter den mängd ljus som tränger in i bildsensorn, så därmed kan väldigt ljusstarka motiv överexponeras.

Fotografera scener med hög kontrast (Live-GND-fotografering)

PASMB 

Kameran kombinerar en serie exponeringar för att skapa ett enda foto. Detta kommer att öka mängden detaljer som syns i högdagrar och skuggor i scener med hög kontrast, såsom landskap. Justera nivån på effekten medan du tittar på skärmen.

Aktivera Live-GND-fotografering

Meny

- MENU →  2 → 1. Beräkningsmetoder → Live-GND-fotografering

1. Använd Δ ∇ för att välja [**Live-GND-fotografering**] och tryck på **OK**-knappen.

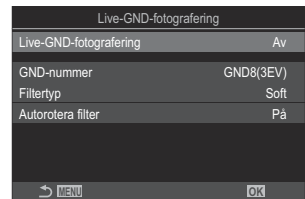

Inställningsskärm för live-GND-fotografering

2. Markera [**På**] med Δ ∇ -knapparna och tryck på **OK**-knappen.

Av	Bilderna är tagna utan live GND-fotografering.
På	Bilderna är tagna med live GND-fotografering.

3. Skärmen återgår till inställningsskärmen för live-GND-fotografering.

Konfigurera live-GND-fotografering

1. Konfigurera alternativ.

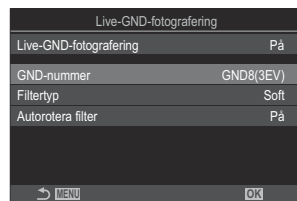

- Tryck på Δ ∇ för att välja ett alternativ och tryck på **OK**-knappen för att visa inställningsmenyn.
- När du har konfigurerat alternativen trycker du på **OK**-knappen för att återgå till inställningsskärmen för live-GND-fotografering.



GND-nummer	Mörkar (dimmar) en del av skärmen med den konfigurerade mängden. [GND2(1EV)], [GND4(2EV)], [GND8(3EV)]
Filter Typ	Konfigurerar graderingsintervallen för gränserna mellan de områden som effekten kommer att tillämpas på (mörkade områden) och de områden som den inte kommer att tillämpas på (områden med oförändrad ljusstyrka). [Mjuk], [Medium], [Hård] [Mjuk] ger en bredare gradering än [Medium] och kan sudda ut gränserna mellan ljusa och mörka områden. [Hård] ger en gradering som är smalare än [Medium] och gör gränserna mellan ljusa och mörka områden tydliga.
Autorotera filter	Välj om du vill rotera vinkeln på graderingsgränsen enligt kamerans landskaps-/porträttorientering. [På] : Vinkeln på graderingsgränsen ändras automatiskt när kamerans orientering ändras. [Av] : Vinkeln på graderingsgränsen ändras inte när kamerans orientering ändras.

Fotografering

1. Tryck på **MENU**-knappen för att stänga inställningsskärmen för live-GND-fotografering och återgå till fotograferingsskärmen.

- Det valda GND-numret, filtertypen och  som anger på vilken sida effekten appliceras visas på displayen.
- Den svarta sidan på -ikonen är den sida som effekten appliceras på (den nedtonade sidan).

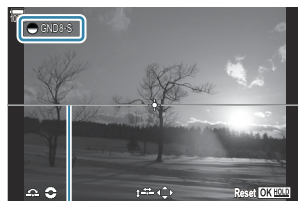

①

① Gräns

2. Justera vinkeln och positionen för gränsen medan du förhandsgranskar resultaten i displayen.

- Justera gränsvinkeln med hjälp av de främre och bakre rattarna. Den främre ratten justerar vinkeln i steg om 15°, den bakre ratten i steg om 1°.
- Justera gränspositionen med hjälp av pilknapparna.
- Tryck och håll inne **OK**-knappen för att återställa gränsens vinkel och position.
- Den lägsta tillgängliga slutarhastigheten varierar med valt GND-filter.

[GND2(1EV)]: 1/16000 sek

[GND4(2EV)]: 1/8000 sek

[GND8(3EV)]: 1/4000 sek

- ⓘ Inställningarna **[Bildförhållande]** (P.219) och **[Digital Telekonverter]** (P.260) tillämpas inte på realtidsbilden på skärmen för gränsens justering (de tillämpas dock på den sparade bilden).
- ⓘ När ett annat alternativ än **[4:3]** är valt för **[Bildförhållande]** eller **[På]** är valt för **[Digital Telekonverter]** visas en ram på skärmen som indikerar området som kommer att visas i den tagna bilden.

3. Tryck på **INFO**-knappen för att justera bländare, slutarhastighet och andra fotograferingsinställningar.

- Kameran återgår till standard fotograferingsskärm.
- Tryck upprepade gånger på **INFO**-knappen för att återgå till inställningarna för live-GND-fotografering som visas i Steg 1.

4. Släpp upp avtryckaren.

- För att avsluta live GND-fotografering, välj **[Av]** på skärmen **[Live-GND-fotografering]**.





ⓘ När du fotograferar omedelbart efter att fotograferingsskärmen visas eller när du zoomar in tas kanske inte bilder med optimal exponering. Förhandsgranska resultaten i displayen innan du fotograferar.

ⓘ "Brus" i form av linjer kan förekomma med en komposition där en stark ljuskälla tas i bilden.

ⓘ Den övre gränsen för **[ISO]** under live-GND-fotografering är ISO 3200. Den övre gränsen är ISO 1600 när **[Auto]** är vald för **[ISO]**.



ⓘ Följande kan inte användas:

- Blixtfotografering, HDR, högupplösningsbild, multiexponering, perspektivkorrigering, alternativexponering, focus stacking, fotografering med intervall-timer,  flimmskanning, flimmerfri fotografering, fisheye-korrektion, live-ND-fotografering, motivigenkänning

ⓘ När Live-GND-fotografering är vald är **[Drive]** inställd på **[]** (Tyst singel). **[ 12 s]** (tyst självutlösare 12 s), **[ 2s]** (tyst självutlösare 2 s) och **[ C]** (tyst anpassad självutlösare) kan ställas in.

ⓘ Bilder tagna med **[i-Enhance]** eller ett konstfilter valt för bildfunktion spelas in i läge **[Natural]**.

ⓘ Kameran väljer automatiskt **[S-AF]** för AF Läge (P.101) i stället för **[C-AF]** och **[C-AF+TR]** och **[S-AF MF]** i stället för **[C-AF MF]** och **[C-AF+TR MF]**.

ⓘ **[ LV Läge]** (P.364) är inställd på **[Standard]** och **[ Nattseende]** (P.365) är inställd på **[Av]**.

Ökat skärpedjup (Focus stacking)

P A S M B 

Kombinera flera bilder för ett större skärpedjup än vad som kan uppnås med en enskild bild. Kameran tar en bildserie med fokusavstånd både framför och bakom den aktuella fokuspositionen och skapar en enskild bild ur de områden som är i fokus på varje bild.

Välj detta alternativ om du vill att alla områden i bilden ska vara i fokus vid foton som tas på kort avstånd eller med breda bländarvärden (låga f-nummer). Bilderna tas i ljudlöst läge med hjälp av den elektroniska slutaren.

- ⓘ Den sammansatta bilden sparas i JPEG-format oavsett vilket alternativ som har valts för bildkvalitet.
- ⓘ Den sammansatta bilden förstoras 7 % horisontellt och vertikalt.
- ⓘ Fotograferingen avslutas om fokus eller zoom justeras efter att avtryckaren har tryckts ner helt för att starta fotografering med focus stacking.
- ⓘ Om focus stacking misslyckas spelar kameran in det valda antalet bilder utan att skapa en sammansatt bild.
- ⓘ Detta alternativ är endast tillgängligt med objektiv som stödjer fokus-alternativexponering. Se vår webbplats för information om kompatibla objektiv.
- ⓘ Bilder tagna med ett konstfilter valt för bildinställning sparas i läget **[Naturlig]**.

Meny

- MENU →  → 1. Beräkningsmetoder → Focus stacking

Aktivera Focus stacking

1. Använd   för att markera **[Focus stacking]** och tryck på **OK**-knappen.

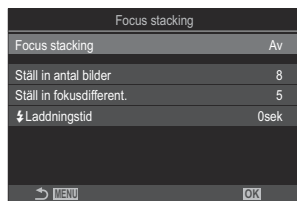

Inställningsskärm för Focus stacking

2. Markera **[På]** med $\Delta \nabla$ -knapparna och tryck på **OK**-knappen.

Av	Bilder tas utan att denna funktion används.
På	Bilder tas med ökat skärpedjup.

3. Skärmen återgår till inställningsskärmen för Focus stacking.

Konfigurera Focus stacking

1. Konfigurera alternativ.

- Tryck på $\Delta \nabla$ för att välja ett alternativ och tryck på **OK**-knappen för att visa inställningsmenyn.
- När du har konfigurerat alternativen trycker du på **OK**-knappen för att återgå till inställningsskärmen för Focus stacking.

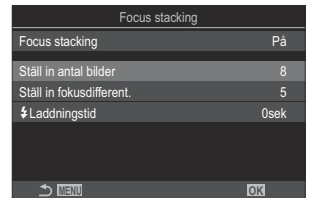

Ställ in antal bilder	Välj antal bilder som ska tas med olika fokuspositioner. [3]–[15]
Ställ in fokusdifferent.	Välj hur mycket kameran ska variera fokus för varje bild. [1]–[10]
Laddningstid	Välj hur länge kameran ska vänta på att blixten laddas mellan bilderna vid användning av en blixtenhet som inte är specifikt avsedd för användning med kameran. [0 sek]/[0,1 sek]/[0,2 sek]/[0,5 sek]/[1 sek]/[2 sek]/[4 sek]/[8 sek]/[15 sek]/[30 sek]

Fotografering

1. Tryck på **MENU**-knappen för att stänga inställningsskärmen för Focus stacking och återgå till fotograferingsskärmen.

-  visas på skärmen.
- Bildinställningen ställs in på **[Natural]**.
- En ram som indikerar den slutliga beskärningen visas på skärmen. Komponera bilden med ditt motiv i ramen.



2. Släpp upp avtryckaren.

- Kameran tar automatiskt valt antal bilder när man trycker ner avtryckaren helt.

ⓘ När **[Focus stacking]** är inställd på **[På]** ställs **[Blixtfunktion]** i **[Tyst ♥ inställningar]** (P.199) in på **[Tillåt]**.

ⓘ Blixtens synk hastighet är inställd på 1/100 s. Den kommer att ställas in på 1/50 s när **[ISO]** är 16000 eller högre.

ⓘ Följande kan inte användas:

- HDR, högupplösningsbild, multiexponering, perspektivkorrigering, alternativexponering, fotografering med intervalltimer,  flimmerskanning, live-ND-fotografering, fisheye-korrektion, live-ND-fotografering och live-GND-fotografering.

🔊 Vi rekommenderar att du använder en valfri fjärrkontroll (P.459) för att reducera oskärpa orsakat av att kameran skakar.

I **[Tyst ♥ inställningar]** (P.199) kan man välja hur länge kameran ska vänta på att lösa ut slutaren efter avtryckaren har tryckts ner hela vägen.

Ta HDR-bilder (High Dynamic Range) (HDR)

P A S M B 

Kameran varierar exponeringen över en serie bilder, väljer från varje tonintervall med högsta detaljnivå, och kombinerar dem för att skapa en bild med ett brett dynamiskt intervall. Om fotot har ett motiv med hög kontrast sparas detaljer som annars skulle förloras i skuggor eller högdager.

🔗 Använd ett stativ eller vidta liknande åtgärder för att fixera kameran på plats.

Meny

- MENU →  → 1. Beräkningsmetoder → HDR





Av	HDR är inaktiverat.
HDR1	Varje gång du tar ett foto tar kameran en serie bilder samtidigt som den varierar exponering och kombinerar dem till en enda bild. Välj [HDR1] för resultat som ser naturliga ut, [HDR2] för en mer målareffekt.
HDR2	<ul style="list-style-type: none">• [ISO] är fast på ISO 200.• Slutarhastigheten kan vara så låg som 4 sek. Fotografering fortsätter i upp till 15 sek.• Bildläget är fast på [Naturligt] och färgområdet är inställt på [sRGB].• De HDR-behandlade bilderna är inspelade i JPEG-format. Bilder tagna med [RAW] för bildkvalitet spelas in i RAW+JPEG-format.
3f 2.0EV	
5f 2.0EV	Varje gång du tar ett foto varierar kameran exponering över en serie bilder. Bilderna kombineras inte för att skapa en enda bild. Bilderna kan däremot kombineras med HDR-programvara på en dator eller annan enhet.
7f 2.0EV	
3f 3.0EV	<p>3f 2.0EV</p> <p>① Antal bilder ② Exponeringsintervall</p>
5f 3.0EV	

- "HDR" visas på skärmen.



1. Släpp upp avtryckaren.

- Varje gång avtryckaren trycks ner tar kameran valt antal bilder.
- I lägena **[HDR1]** och **[HDR2]** kombinerar kameran automatiskt bilderna till en enda bild.
- Exponeringskompensation är tillgänglig i lägena **P**, **A** och **S**.

- ⓘ Bilden som visas på monitorn eller i sökaren när du fotograferar skiljer sig från den slutliga HDR-bilden.
- ⓘ Brus kan dyka upp på den slutliga bilden när en lägre slutarhastighet är vald i läget **[HDR1]** eller **[HDR2]**.
- ⓘ När **[HDR1]** eller **[HDR2]** är valt är **[Drive]** inställd på **[]** (Tyst singel). **[ 12 s]** (tyst självutlösare 12 s), **[ 2s]** (tyst självutlösare 2 s) och **[ C]** (tyst anpassad självutlösare) kan ställas in.
- ⓘ Följande kan inte användas:
 - blyxtfotografering, alternativexponering, focus stacking, multiexponering, fotografering med intervalltimer, perspektivkorrigering, live-ND-fotografering, fisheye-korrektion, högupplösningssbild och live-GND-fotografering

Spela in flera exponeringar i en enda bild (Multiexponering)

PASMB 

Ta två bilder och kombinera ihop dem till en enskild bild. Du kan också ta en bild och kombinera den med en befintlig bild som är sparad på minneskortet.

Den kombinerade bilden spelas in med de aktuella inställningarna för bildkvalitet. Endast RAW-bilder kan väljas för multiexponeringar som innehåller en befintlig bild.

🔗 Om du spelar in en multiexponering med RAW valt för  kan du sedan välja den för kommande multiexponeringar med **[Sammanfoga]**, och på så sätt skapa multiexponeringar som kombinerar tre eller fler bilder.

Meny

• MENU →  → 1. Beräkningsmetoder → Multiexponering

Aktivera multiexponering

1. Använd $\Delta \nabla$ för att markera **[Multiexponering]** och tryck på **OK**-knappen.

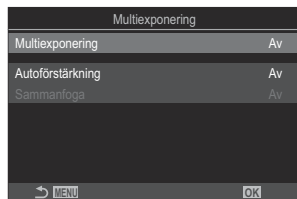

Inställningsskärm för multiexponering

2. Markera **[På]** med $\Delta \nabla$ -knapparna och tryck på **OK**-knappen.

Av	Bilder tas utan att denna funktion används.
På	Skapa en multiexponering av 2 bilder.

3. Skärmen återgår till inställningsskärmen för multiexponering.

Konfigurera multiexponering

1. Konfigurera alternativ.

- Tryck på Δ ∇ för att välja ett alternativ och tryck på **OK**-knappen för att visa inställningsmenyn.
- När du har konfigurerat alternativen trycker du på **OK**-knappen för att återgå till inställningsskärmen för multiexponering.

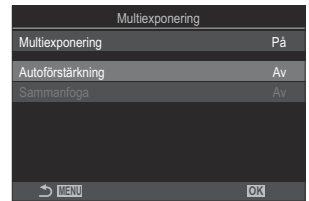

Autoförstärkning	<p>[Av]: Justera inte ljusstyrkan för bilderna i multiexponeringen.</p> <p>[På]: Halvera varje bilds ljusstyrka i multiexponeringen.</p>
Sammanfoga	<p>[Av]: Skapa en multiexponering av de kommande 2 bilderna som tas.</p> <p>[På]: Ta en multiexponering som inkluderar en befintlig RAW-bild sparad på minneskortet.</p> <ul style="list-style-type: none">• [Sammanfoga] är endast tillgängligt när [På] är valt för [Multiexponering].





Fotografering

1. Tryck på **MENU**-knappen för att stänga skärmen för inställning för multiexponering och återgå till fotograferingsskärmen.

- -ikonen kommer att visas.



2. Släpp upp avtryckaren.

- Den första bilden visas överlagrad på bilden genom objektivet när man komponerar nästa bild.
- -ikonen blir grön.
- Normalt skapas en multiexponering efter att den andra bilden har tagits.
- Om du trycker på -knappen kan du ta om den första bilden.
- Tryck på **MENU**-knappen eller på -knappen på pilknapparna för att avsluta fotografering med multiexponering.
- -ikonen försvinner från skärmen när fotografering med multiexponering avslutas.

När [Sammanfoga] är inställt

När [På] väljs för [Sammanfoga] visas en lista med bilder.

1. Markera en bild med hjälp av -knapparna och tryck **OK**-knappen.

- Endast RAW-bilder kan väljas.





2. Tryck på **MENU**-knappen för att avsluta menyerna.

- -ikonen kommer att visas.
- Den valda bilden sammanfogas på skärmen.

3. Släpp upp avtryckaren.

- Du kan ta ytterligare bilder som kommer sammanfogas på föregående valda bild.

- ① Kameran går inte in i viloläge under fotografering med multiexponering.
- ① Bilder tagna med andra kameror kan inte användas för multiexponering.
- ① RAW-bilder tagna med högupplösningsbild kan inte användas för multiexponering.
- ① De RAW-bilder som listas på skärmen för val av bild när [På] är valt för [Sammanfoga] är de bilder som behandlades med de inställningar som var inställda vid den tidpunkt då bilden togs.
- ① Gå ur multiexponeringsläge innan du justerar fotograferingsinställningarna. Vissa inställningar kan inte ändras när multiexponeringsläge är aktivt.
- ① Om man gör följande efter att första bilden har tagits avslutas fotografering med multiexponering:
 - stänger av kameran, trycker på - eller **MENU**-knappen, väljer ett annat fotograferingsläge, eller ansluter kablar av någon typ. Multiexponering avbryts också om batteriet tar slut.
- ① På skärmen för bildval för [Sammanfoga] visas JPEG-kopiorna av de bilder som har tagits med RAW + JPEG valt för bildkvalitet.

- ⚠ Live-composit-fotografering (**[Live-composit]**) är inte tillgängligt i läge **B**.
- ⚠ Följande funktioner kan inte användas vid fotografering med multiexponering.
 - HDR, alternativexponering, focus stacking, fotografering med intervalltimer, perspektivkorrigering, live-ND-fotografering, fisheye-korrigering, högupplösningsbild och live-GND-fotografering.
- 🔗 Bilder tagna med RAW vald    kan också sammanfogas under uppspelning.  ["Kombinera bilder \(Sammanfoga Bild\)" \(P.325\)](#)

Digital Zoom (📷 Digital Telekonverter/ 👁️ Digital Telekonverter)

PASMB 👁️

Detta alternativ skär ut mitt i ramen till samma dimensioner som det storleksalternativ som är valt för närvarande för bildkvalitet, och zoomar in så att det fyller hela displayen. På så sätt kan du zooma in mer än objektivet maximala brännvidd, vilket är ett bra alternativ när du inte kan byta objektiv eller när det är svårt att komma närmare ditt motiv.

Meny

- MENU → 📷 → 2. Andra fotograferingsfunktioner → 📷 Digital Telekonverter
- MENU → 🗑️ → 1. Grundinställningar/Bildkvalitet → 👁️ Digital Telekonverter

Av	Bilder tas utan att denna funktion används.
På	Bilder sparas förstorade (Stillbilder: 2x, filmer: 1,4x).

- När **[På]** väljs visas en ikon och när realtidsbild är aktiverad förstoras den.
- Storleken på AF-mål (P.107) ökar och deras antal minskar.



- JPEG-bilder spelas in med valt zoomförhållande.
När det gäller RAW-bilder visar en bildruta beskärningens zoom. En bildruta som visar beskärningens zoom visas på bilden vid uppspelning.
- ① I stillbildsfotograferingsläget kan följande inte användas: multiexponering, perspektivkorrigering eller fisheye-korrigering.
- ① I filmläget kan den här funktionen inte användas under inspelning av höghastighetsfilm.
- ① Denna funktion kan inte användas när HDMI-signaler skickas i **[RAW]** (P.286).
- ① Man kan inte zooma in på skärmen när **[👁️ Digital Telekonverter]** är inställd på **[På]**.
👉 "Förhandsgranskar motivet (📷)" (P.55), "Zoomram AF/Zoom AF (Superpunkt AF)" (P.112), "Manuell fokusassistent (MF-Assistent)" (P.145)

Automatisk fotografering med ett intervall (Intervallfotografering)

P A S M B 

Du kan ställa in så att kameran automatiskt tar bilder med en inställd tidsfördröjning. De bilder som tas kan även spelas in som en individuell film.

Meny

- MENU →  2 → 2. Andra fotograferingsfunktioner → Intervallfotografering

Aktivera intervallfotografering

1. Använd $\Delta \nabla$ för att markera [Intervallfotografering] och tryck på **OK**-knappen.

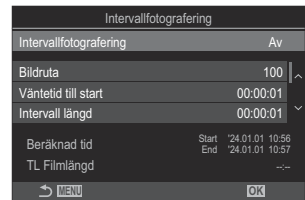

Inställningsskärm för intervallfotografering

2. Markera [**På**] med $\Delta \nabla$ -knapparna och tryck på **OK**-knappen.

Av	Bilder tas utan att denna funktion används.
På	Bilderna tas med det angivna intervallet.

3. Skärmen återgår till inställningsskärmen för intervallfotografering.

Konfigurera intervallfotografering

1. Konfigurera alternativ.

- Tryck på Δ ∇ för att välja ett alternativ och tryck på **OK**-knappen för att visa inställningsmenyn.
- När du har konfigurerat alternativen trycker du på **OK**-knappen för att återgå till inställningsskärmen för intervallfotografering.

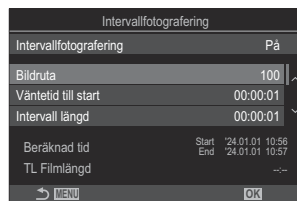

Antal bildrutor	Välj antalet tagna bildrutor. [002]–[9999]
Väntetid till start	Välj hur länge kameran väntar innan fotografering med intervalltimer börjar ta den första bilden. [00:00:00]–[24:00:00]
Intervalltid	Välj hur länge kameran väntar mellan bilder när fotografering börjat. [00:00:01]–[24:00:00]
Intervalläge	Välj om du vill prioritera intervalltiden eller antalet bildrutor. [Tidsprioritering]/[Bildrut. prio.] Om [Tidsprioritering] har valts kan det hända att den tidigare fotograferingen fortfarande pågår även när det är dags att ta nästa bild. När vald [Intervalllängd] är kort eller när man använder lång exponering kan antalet sparade bilder vara mindre än det antal som valts för [Antal bildrutor] .
Exponeringsutjämnning	Välj om du vill jämna ut exponeringsinställningarna för alla bildrutor. Exponeringsförändringen kommer att vara jämn i time Lapse-film. [Av]/[På]
Time Lapse-film	Välj huruvida en Fördröjning Film ska spelas in. [Av]: Kameran sparar de individuella bilderna men använder dem inte för att skapa en Fördröjning Film. [På]: Kameran sparar de individuella bilderna och använder dem även för att skapa en Fördröjning Film.

Filminställningar

Välj bildstorlek (**[Filmupplösning]**) och Bilder per sekund (**[Bilder per sekund]**) för filmer som skapats med **[Time Lapse-film]**.

Alternativen som finns tillgängliga för **[Filmupplösning]** är: **[4K]**, **[FullHD]**, **[HD]**

Välj **[Bilder per sekund]** bland följande alternativ. **[30fps]**, **[15fps]**, **[10fps]**, **[5fps]**

⚠ **[Väntetid till start]**, **[Intervallängd]** och **[Beräknad tid]** kan ändras beroende på fotograferingsinställningarna. Använd dessa endast som riktlinjer.

Fotografering



1. Tryck på **MENU**-knappen för att stänga inställningsskärmen för intervallfotografering och återgå till fotograferingsskärmen.

- En -ikon och det valda antalet bildrutor visas på fotograferingsskärmen.



2. Släpp upp avtryckaren.

- Det angivna antalet bildrutor tas automatiskt.

- -ikonen blir grön och antal kvarvarande bilder visas.
- Fotografering med fördröjning kan avbrytas om något av följande används:
Lägesratt, **MENU**-knapp, -knapp, knapp för att lossa objektivet eller anslutning till en dator med en USB-kabel.
- Stänger man av kameran avslutas fotografering med intervalltimer.

⚠ Bildrutor tas även om bilden inte är i fokus efter AF. Om du vill fixera skärpeläget, ta bilder med MF.

⚠ **[Bildgranskning]** (P.56) är fast på 0,5 sekunder.

⚠ Om tiden fram till fotografering eller fotograferingsintervallet är 1 minut och 31 sekunder eller längre, slocknar monitorn och kameran går in i viloläge om inga åtgärder utförs under 1 minut.

Displayen startar automatiskt 10 sekunder efter fotograferingen för nästa intervall börjar. Den kan också återaktiveras genom att trycka på avtryckaren när som helst.

- ⌚ Kameran väljer automatiskt **[S-AF]** för AF Läge (P.101) i stället för **[C-AF]** och **[C-AF+TR]** och **[S-AF MF]** i stället för **[C-AF MF]** och **[C-AF+TR MF]**.
- ⌚ När **[AF]** är vald som AF Läge (P.101), fokus för att starta fotograferingen, lås sedan fokus och börja spela in.
- ⌚ Pekfunktioner avaktiveras vid fotografering med fördröjning.
- ⌚ Fotografering med fördröjning kan inte kombineras med HDR, alternativexponering, focus stacking, multiexponering, live-ND-fotografering eller live-GND fotografering.
- ⌚ Blixten fungerar inte om laddningstiden är längre än intervalltiden mellan tagningarna.
- ⌚ När 1000 eller ett större antal väljs för **[Antal bildrutor]** ställs **[Time Lapse-film]** in på **[Av]**.
- ⌚ När **[Högupplösningsbild]** är inställt på **[På]** (stativ) ställs **[Time Lapse-film]** in på **[Av]**.
- ⌚ Om några stillbilder inte spelas in korrekt genereras inte time Lapse-filmen.
- ⌚ Om det inte finns tillräckligt med ledig plats på kortet spelas inte time Lapse-filmen in.
- ⌚ Om det inte finns tillräckligt mycket laddning kvar i batteriet kan fotograferingen ta slut i förväg.
Använd ett tillräckligt uppladdat batteri eller anslut USB-AC-adaptorn (P.26) eller ett mobilt batteri, som uppfyller USB-PD-standarden, till kameran när du tar bilder.

Keystone-korrigerig och perspektivkontroll (Keystone-komp.)

PASMB 

Keystone-förvrängning till följd av objektivets brännvidd och närhet till motivet kan korrigeras, eller förstärkas för att framhäva perspektiveffekterna. Perspektivkorrigerig kan förhandsgranskas på monitorn under fotograferingen. Den korrigerade bilden skapas från en mindre beskärning som ökar det effektiva zoomförhållandet något.





Meny

- MENU →  → 2. Andra fotograferingsfunktioner → Perspektivkorrigerig.

Av	Perspektivkorrigerig tillämpas inte.
På	Perspektivkorrigerig tillämpas.





- När du väljer **[On]** visas en perspektivkorrigerig och reglage på monitorn.



1. Komponera bilden och justera perspektivkorrigeringen samtidigt som du tittar på motivet på skärmen.
 - Roter den främre ratten för att göra horisontella justeringar och på den bakre ratten för att göra vertikala justeringar.
 - Använd    för att placera beskärningen.  -ikonen visar i vilken riktning beskärningen kan flyttas.
 - Tryck på och håll **OK**-knappen nedtryckt för att avbryta ändringarna.

2. Tryck på **INFO**-knappen för att justera bländare, slutarhastighet och andra fotograferingsinställningar.
 - Kameran återgår till standard fotograferingsskärm.
 - En -ikon visas när perspektivkorrigering är aktiv. Ikonen visas i grönt om inställningarna för perspektivkorrigering har ändrats.
 - Tryck upprepade gånger på **INFO**-knappen för att återgå till skärmen för perspektivkorrigering som visas i steg 1.

3. Släpp upp avtryckaren.

- ⓘ Bilderna kan se "korniga" ut beroende på hur mycket kompensering som har gjorts. Mängden kompensering avgör också hur mycket bilden förstoras när den beskärs, och om beskärningen kan flyttas.
- ⓘ Beroende på mängden kompensering kan du eventuellt inte flytta beskärningen.
- ⓘ Beroende på hur mycket kompensering som har gjorts kan det hända att det valda AF-målet inte visas på skärmen. Om AF-målet ligger utanför ramen anges dess riktning med en , ,  eller -ikon på skärmen.
- ⓘ Bilder tagna med **[RAW]** för bildkvalitet spelas in i RAW+JPEG-format.
- ⓘ Följande kan inte användas:
 - live-composit-fotografering, seriefotografering, alternativexponering, focus stacking, HDR, multiexponering, Live ND-fotografering, fisheye-kompensering, den digitala telekonvertern, filminspelning, **[C-AF]**, **[C-AF MF]**, **[C-AF+TR]** och **[C-AF+TR MF]** AF Lägen, konstfilter, högupplösningsbild, live-GND-fotografering och motivigenkänning.
- ⓘ Objektivadaptar ger inte alltid önskat resultat.
- ⓘ Se till att tillhandahålla data för **[stabilisator]** för objektiv som inte är av typen Four Thirds eller Micro Four Thirds (P.205).

Där så är tillämpligt utförs perspektivkorrigering med den brännvidd som tillhandahålls för **[Bildstabilisator]** (P.205) eller **[Inst. för objektivinfo]** (P.397).

Korrigerar fisheye-förvrängning (Fisheye-kompensation)

PASMB 

Korrigerar förvrängning orsakad av fisheye-objektiv för att skapa bilder som ser ut att vara tagna med ett vidvinkelobjektiv. Man kan välja mellan tre olika korrigeringsgrader. Man kan även välja att samtidigt korrigerar förvrängning i bilder tagna under vatten.

- Detta alternativ är endast tillgängligt med kompatibla fisheye-objektiv.
I slutet av januari 2024 kunde det användas med M.ZUIKO DIGITAL ED 8 mm F1.8 Fisheye PRO.

Meny

- MENU →  → 2. Andra fotograferingsfunktioner → Fisheye-kompensation

Aktivera Fisheye-kompensation

1. Använd Δ ∇ för att markera [**Fisheye-kompensation**] och tryck på **OK**-knappen.



Inställningsskärm för Fisheye-kompensation

2. Markera [**På**] med Δ ∇ -knapparna och tryck på **OK**-knappen.

Av	Bilder tas utan att denna funktion används.
På	Bilder tas med tillämpad Fisheye-kompensation.

3. Skärmen återgår till inställningsskärmen för Fisheye-kompensation.

Konfigurera Fisheye-kompensation

1. Konfigurera alternativ.

- Tryck på Δ ∇ för att välja ett alternativ och tryck på **OK**-knappen för att visa inställningsmenyn.
- När du har konfigurerat alternativen trycker du på **OK**-knappen för att återgå till inställningsskärmen för Fisheye-kompensation.



Vinkel	När fisheye-korrektion utförs beskärs bilden för att eliminera svarta områden. Välj mellan tre olika beskärningar. [1] / [2] / [3]
 Korrigerig	Välj om du vill korrigera förvrängning i bilder tagna under vatten förutom den korrektur som görs med [Vinkel] . [Av]/[På]

Fotografering



1. Tryck på **MENU**-knappen för att stänga inställningsskärmen för Fisheye-kompensation och återgå till fotograferingsskärmen.

- När Fisheye-kompensation är aktiverad visas en -ikon tillsammans med den valda beskärningen.





2. Släpp upp avtryckaren.

- ① Bilder tagna med **[RAW]** för bildkvalitet spelas in i RAW+JPEG-format. Fisheye-kompensation tillämpas inte på RAW-bilden.
- ① Fokus Peaking är inte tillgängligt i skärmen för fisheye-kompensation.

⚠ AF-målval är begränsat till lägena []singelmål och []Litet mål.

⚠ Följande kan inte användas:

- live-composit-fotografering, seriefotografering, alternativexponering, focus stacking, HDR, multiexponering, Live ND-fotografering, perspektivkorrigering, den digitala telekonvertern, filminspelning, **[C-AF]**, **[C-AF ]**, **[C-AF+TR]** och **[C-AF+TR ]** AF Lägen, konstfilterlägen, anpassad självutlösare, högupplösningsbild, live-GND-fotografering och motivigenkänning.

Konfigurera Inst. för BULB/TIME/COMP (Inst. för BULB/TIME/COMP)



PASMB 

Ställ in alternativ som rör bulb-/tids-/kompositfotografering.

Meny

- MENU →  → 2. Andra fotograferingsfunktioner → Inst. för BULB/TIME/COMP

1. Konfigurera alternativ.

- Tryck på   för att välja ett alternativ och tryck på **OK**-knappen för att visa inställningsmenyn.

Inst. för BULB/TIME/COMP	My
Bulb/Time Fokusering	På
Bulb/Time-timer	8min
Live-composit-timer	3 tim
Bulb/Time-bildskärm	-7
Live Bulb	Av
Live Time	0.5sek
Sammansättningsinst.	1/2sek
 MENU	OK

Bulb/Time Fokusering	Möjliggör manuellt fokus i B -läge (bulb). Man kan ta bilder med hjälp av tekniker som t.ex. att placera motivet ur fokus under exponering eller fokusera vid slutet av exponeringen. [Av] : Inaktiverar manuellt fokus under exponering. [På] : Aktiverar manuellt fokus under exponering.
Bulb/Time-timer	Ange den maximala längden för bulb-/tidsfotografering. [30 min]/[25 min]/[20 min]/[15 min]/[8 min]/[4 min]/[2 min]/[1 min]
Live-composit-timer	Ange den maximala längden för live-composit-fotografering. [6 tim]/[5 tim]/[4 tim]/[3 tim]/[2 tim]/[1 tim]/[30 min]/[25 min]/[20 min]/[15 min]/[8 min]/[4 min]
Bulb/Time-monitor	Ange skärmens ljusstyrka i B -läge (bulb). [-7]-[±0]-[+7]

Live Bulb	<p>Välj visningsintervallet under bulbfotoografering. Antalet gånger man kan uppdatera är begränsat. Välj [Av] för att inaktivera visningen.</p> <p>[60 sek]/[30 sek]/[15 sek]/[8 sek]/[4 sek]/[2 sek]/[1 sek]/[0,5 sek]/[Av]</p>
Live Time	<p>Välj visningsintervallet under tidsfotoografering. Antalet gånger man kan uppdatera är begränsat. Välj [Av] för att inaktivera visningen.</p> <p>[60 sek]/[30 sek]/[15 sek]/[8 sek]/[4 sek]/[2 sek]/[1 sek]/[0,5 sek]/[Av]</p>
Sammansättningsinställningar	<p>Ställ in en exponeringstid som ska fungera som referens för kompositfotoografering.</p> <p>[60 sek]/[50 sek]/[40 sek]/[30 sek]/[25 sek]/[20 sek]/[15 sek]/[13 sek]/[10 sek]/[8 sek]/[6 sek]/[5 sek]/[4 sek]/[3,2 sek]/[2,5 sek]/[2 sek]/[1,6 sek]/[1,3 sek]/[1 sek]/[1/1,3 sek]/[1/1,6 sek]/[1/2 sek]</p>

Spela in en serie bilder med olika exponering (AE BKT)

P A S M B 

Variera exponering under en bildserie. Du kan välja graden av variation och antalet bilder. Kameran tar en serie bilder med olika exponeringsinställningar. Kameran tar bilder medan avtryckaren är helt nedtryckt och slutar när valt antal bilder har tagits.

Meny

• MENU →  → 3. Alternativexponering → AE BKT

Av	Bilder tas utan att denna funktion används.
3f 0.3EV	3 bilder tas med en alternativexponering på 0,3 EV.
3f 0.5EV	3 bilder tas med en alternativexponering på 0,5 EV.
3f 0.7EV	3 bilder tas med en alternativexponering på 0,7 EV.
3f 1.0EV	3 bilder tas med en alternativexponering på 1,0 EV.
5f 0.3EV	5 bilder tas med en alternativexponering på 0,3 EV.
5f 0.5EV	5 bilder tas med en alternativexponering på 0,5 EV.
5f 0.7EV	5 bilder tas med en alternativexponering på 0,7 EV.
5f 1.0EV	5 bilder tas med en alternativexponering på 1,0 EV.
7f 0.3EV	7 bilder tas med en alternativexponering på 0,3 EV.
7f 0.5EV	7 bilder tas med en alternativexponering på 0,5 EV.
7f 0.7EV	7 bilder tas med en alternativexponering på 0,7 EV.

"BKT" visas i grönt tills alla bilder i alternativexponeringssekvensen har tagits. Den första bilden tas med aktuella exponeringsinställningar, följt av bilderna med reducerad exponering och därefter av bilderna med högre exponering.

Inställningarna som används för att justera exponeringen varierar beroende på fotograferingsläget.

P (program AE)	Både bländare och slutarhastighet
A (bländarprioritet AE)	Slutarhastighet
S (slutarprioritet AE)	Bländare
M (manuell)	<ul style="list-style-type: none">• Slutarhastighet (när [📷ISO] inte är inställt på [Auto])• ISO-känslighet (när [📷ISO] är inställt på [Auto])

- Om exponeringskompensationen är aktiverad innan fotograferingen påbörjas varierar kameran exponeringen runt det valda värdet.
- Om man ändrar det alternativ som är valt för **ISO[EV Steg]** (P.156) ändras de alternativ som är tillgängliga för alternativexponeringsgraden.

ⓘ Denna inställning kan inte kombineras med alternativblyxt (P.275) eller fokus-alternativexponering (P.279).

Spela in bilder med olika vitbalans (Vitbalans BKT)

P A S M B 

Kameran varierar vitbalansen för att ta en serie bilder. Du väljer färgaxel och alternativexponeringsgrad. Hela serien tas med en enkel tryckning på avtryckaren. Kameran tar en bild när avtryckaren är helt nedtryckt och behandlar den automatiskt för att spara bilderna.

Meny

- MENU →  2 → 3. Alternativexponering → Vitbalans BKT

A-B	Välj alternativexponeringsgrad för A-B-axeln (gul-blå). [Av]/[3f 2Steg]/[3f 4Steg]/[3f 6Steg]
G-M	Välj alternativexponeringsgrad för G-M-axeln (grön-magenta). [Av]/[3f 2Steg]/[3f 4Steg]/[3f 6Steg]

Tre bilder skapas för varje färgaxel.

Den första kopian tas med aktuella inställningar för vitbalans, den andra använder ett negativt värde för kompensering och den tredje ett positivt värde.

Om finjustering av vitbalans är aktiverat innan fotograferingen inleds varierar kameran vitbalansen runt det valda värdet.

 Denna inställning kan inte kombineras med alternativt konstfilter ([P.277](#)) eller fokus-alternativexponering ([P.279](#)).

Spela in bilder med olika blixtnivå (FL BKT)

P A S M B 

Kameran varierar blixtnivån (uteffekt) under en bildserie. Du kan välja graden av variation. Kameran tar en bild med en ny blixtnivå varje gång man trycker ner avtryckaren helt. Alternativexponeringen avslutas när det begärda antalet bilder har tagits. I seriefotograferingslägen tar kameran bilder medan avtryckaren är helt nedtryckt och slutar när det begärda antalet bilder har tagits.

Meny

• MENU →  2 → 3. Alternativexponering → FL BKT

Av	Bilder tas utan att denna funktion används.
3f 0.3EV	3 bilder tas med en alternativexponering på 0,3 EV.
3f 0.5EV	3 bilder tas med en alternativexponering på 0,5 EV.
3f 0.7EV	3 bilder tas med en alternativexponering på 0,7 EV.
3f 1.0EV	3 bilder tas med en alternativexponering på 1,0 EV.

”BKT” visas i grönt tills alla bilder i alternativexponeringssekvensen har tagits. Den första bilden tas med aktuella blixinställningar, följt av bilden med reducerad blixteffekt och därefter av bilden med högre blixteffekt.

Om blixtkompensationen är aktiverad innan fotograferingen påbörjas varierar kameran blixteffekten runt det valda värdet.

 Om man ändrar inställningen för [\[EV Steg\] \(P.156\)](#) ändras även blixtmängden för alternativexponering.

 Denna inställning kan inte kombineras med AE-alternativexponering ([P.272](#)) eller fokus-alternativexponering ([P.279](#)).

Spela in bilder med olika ISO-känslighet (ISO BKT)

P A S M B 

Kameran varierar ISO-känsligheten för att ta en serie bilder. Du kan välja graden av variation och antalet bilder. Hela serien tas med en enkel tryckning på avtryckaren. Kameran tar en bild när avtryckaren är helt nedtryckt och behandlar den automatiskt för att ta det begärda antalet bilder.



Meny

• MENU →  2 → 3. Alternativexponering → ISO BKT

Av	Bilder tas utan att denna funktion används.
3f 0.3EV	3 bilder tas med en alternativexponering på 0,3 EV.
3f 0.7EV	3 bilder tas med en alternativexponering på 0,7 EV.
3f 1.0EV	3 bilder tas med en alternativexponering på 1,0 EV.

Den första kopian spelas in med aktuell ISO-känslighet, den andra med känsligheten reducerad med valt värde, och den tredje med ISO-känsligheten ökad med valt värde.

Om slutarhastighet eller bländare har ändrats för att modifiera exponeringen från det värde som kameran har valt varierar kameran ISO-känsligheten runt det aktuella exponeringsvärdet.

-  Den maximala känsligheten vald för  **ISO-A Övre/Standard** gäller inte.
-  Vid ljudlös fotografering är blixstens synk hastighet inställd på 1/50 s.
-  Om man ändrar det alternativ som är valt för **[ISO Steg]** (P.169) ändras inte de alternativ som är tillgängliga för alternativexponeringsgraden.
-  Denna inställning kan inte kombineras med alternativt konstfilter (P.277) eller fokus-alternativexponering (P.279).

Spela in kopior av en bild med olika konstfilter (ART BKT)

PASMB 

Skapa flera versioner av varje bild, var och en med ett annat konstfilter.

Aktivera alternativt konstfilter

Meny

- MENU →  2 → 3. Alternativexponering → ART BKT

1. Markera [ART BKT] med Δ ∇ -knapparna och tryck på **OK**-knappen.

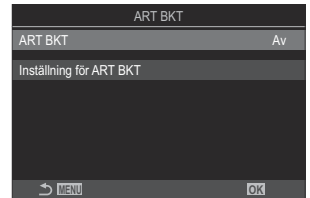

Inställningsskärm för ART BKT

2. Markera [På] med Δ ∇ -knapparna och tryck på **OK**-knappen.

Av	Bilder tas utan att denna funktion används.
På	Bilder tas med flera tillämpade konstfilter.

3. Skärmen återgår till inställningsskärmen för ART BKT.

Konfigurera alternativt konstfilter

1. Välj [**Inställning för ART BKT**] på inställningsskärmen för ART BKT och tryck på **OK**-knappen.

2. Välj ett konstfilter som du vill tillämpa och sätt en bockmarkör (✓) bredvid det.

- Välj ett alternativ med Δ ∇ och tryck på **OK**-knappen för att sätta en bockmarkör (✓) bredvid det.
För att ta bort bockmarkören trycker du på **OK**-knappen igen.

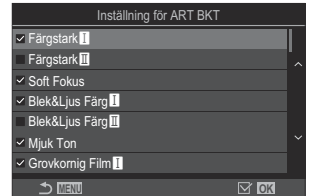

Inställning för ART BKT

Välj de konstfilter som du vill tillämpa. Bildinställningar som [**Livlig**], [**Naturlig**] och [**Muted**] kan också väljas.

- ⓘ När ett stort antal konstfilter ska tillämpas kan det ta lång tid att spara bilderna efter fotografering.
- ⓘ Denna inställning kan inte kombineras med andra alternativexponeringsfunktioner än AE-alternativexponering (P.272) eller blix-alternativexponering (P.275).

Fotografering

1. Tryck på **MENU**-knappen för att stänga skärmen för inställning för ART BKT och återgå till fotograferingsskärmen.

2. Kameran tar en bild när avtryckaren är helt nedtryckt och skapar automatiskt flera kopior, var och en med ett annat filter.

Spela in bilder med olika fokuspositioner (Fokus BKT)

PASMB 

Kameran varierar fokus under en bildserie. Man kan välja grad och antal bilder. Hela serien tas med en enkel tryckning på avtryckaren. Varje gång man trycker ner avtryckaren helt tar kameran valt antal bilder och varierar fokus för varje bild. Bilderna tas i ljudlöst läge med hjälp av den elektroniska slutaren.

Aktivera fokus-alternativexponering

Meny

- MENU →  2 → 3. Alternativexponering → Fokus BKT

1. Markera [**Fokus BKT**] med Δ ∇ -knapparna och tryck på **OK**-knappen.

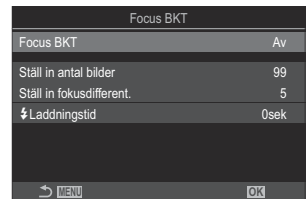

Skärm för inställning av fokusgaffling

2. Markera [**På**] med Δ ∇ -knapparna och tryck på **OK**-knappen.

Av	Bilder tas utan att denna funktion används.
På	Bilder tas med olika fokuspositioner.

3. Skärmen återgår till skärmen för inställning av fokusgaffling.

Konfigurera fokus-alternativexponering

1. Konfigurera alternativ.

- Tryck på $\Delta \nabla$ för att välja ett alternativ och tryck på **OK**-knappen för att visa inställningsmenyn.
- När du har konfigurerat alternativen trycker du på **OK**-knappen för att återgå till skärmen för inställning av Fokus BKT.

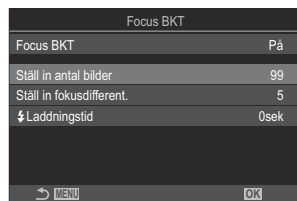

Ställ in antal bilder	Välj antal bilder som ska tas med olika fokuspositioner. [003]–[999]
Ställ in fokusdifferent.	Välj hur mycket kameran ska variera fokus för varje bild. [1]–[10]
⚡ Laddningstid	Välj hur länge kameran ska vänta på att blixten laddas mellan bilderna vid användning av en blixtenhet som inte är specifikt avsedd för användning med kameran. [0 sek]/[0,1 sek]/[0,2 sek]/[0,5 sek]/[1 sek]/[2 sek]/[4 sek]/[8 sek]/[15 sek]/[30 sek]

Fotografering

- Tryck på **MENU**-knappen för att stänga skärmen för inställning för Fokus BKT och återgå till fotograferingsskärmen.
- Tryck ner avtryckaren hela vägen för att ta bilden.
 - Fotograferingen fortsätter till dess att valt antal bilder har tagits.
 - För att avbryta alternativexponering, tryck ner avtryckaren helt en gång till.
 - Kameran varierar fokusavståndet med den mängd som valts för Ställ in fokusdifferent. för varje bild. Fotografering avslutas om fokusavståndet når oändlighet.

ⓘ Fotograferingen avslutas om fokus eller zoom justeras efter att avtryckaren har tryckts ner helt för att starta alternativexponering.

- ⌚ När **[Fokus BKT]** är inställd på **[På]** ställs **[Blixtfunktion]** i **[Tyst [♥]inställningar]** (P.199) in på **[Tillåt]**.
- ⌚ Fokus-alternativexponering är inte tillgängligt med Four Thirds-objektiv.
- ⌚ Fokus-alternativexponering kan inte kombineras med andra former av alternativexponering.
- ⌚ Blixtens synk hastighet är inställd på 1/100 s. Den kommer att ställas in på 1/50 s när **[📷ISO]** är 16000 eller högre.

Funktioner som endast är tillgängliga i filmläget



Ljudinspelningsalternativ (Inställning för ljudinspelning)



P A S M B 

Justera inställningarna för inspelning av ljud vid filminspelning. Du kan även komma åt inställningarna för användning när en extern mikrofon eller inspelare är ansluten.



Meny

- MENU →  → 5. Ljudinspelning/Koppling → Inställn. för ljudinspelning

Inspelningsnivå	<p>Justera mikrofonens känslighet. Välj separata värden för den inbyggda stereomikrofonen och externa mikrofoner.</p> <p>[Inbyggd : Justera känsligheten för kamerans inbyggda stereomikrofon. [-10]–[0]–[+10]</p> <p>[MIC : Justera känsligheten hos externa mikrofoner som är anslutna till mikrofonkontakten. [-10]–[0]–[+10]</p>
 Volymbegränsare	<p>Kameran begränsar volymen på ljud som spelas in med mikrofonen. Använd detta alternativ för att automatiskt reducera ljudnivåer över en viss volym.</p> <p>[Av]: Begränsar inte volymen på ljud som spelas in med mikrofonen.</p> <p>[På]: Begränsar volymen på ljud som spelas in med mikrofonen.</p>
Vindbrusreducering	<p>Minska vindbrus under ljudinspelning.</p> <p>[Av]: Minskar inte vindbrus under ljudinspelning.</p> <p>[Låg]/[Standard]/[Hög]: Ställ in nivån på vindbrusreducering.</p>



Inspelningshastighet	Välj ett ljudinspelningsformat. [96 kHz/24 bitar] : Ljud med hög kvalitet. [48 kHz/16 bitar] : Ljud av standardkvalitet.
 Inkopplad ström	I de flesta fallen behöver du inte ändra denna inställning. Om din externa mikrofon inte kräver inkopplad ström och strömförsörjning gör att brus spelas in, ställ in detta på [Av] . [Av] : Levererar inte ström från kameran till den externa mikrofonen. [På] : Levererar ström från kameran till den externa mikrofonen.
Kamerainsp. Volym	Denna inställning är endast tillgänglig när en extern mikrofon är ansluten. När inställd på [Inaktiv] kommer kamerans ljudinspelningsinställningar ([Inspelningsnivå] , [ Volymbegränsare] , [Wind Vindbrusreducering]) att inaktiveras. [Aktiv] : Kamerans ljudinspelningsinställningar är aktiverade. [Inaktiv] : Kamerans ljudinspelningsinställningar är inaktiverade. Ljudet från den externa mikrofonen spelas in som det är.

 Ljud spelas inte in:

- för filmer med hög eller låg hastighet eller snabbroliga filmer eller när ART 7 /ART 7  (diorama) är valt för bildläge.

 Ljud kan endast spelas på enheter som stödjer det alternativ som valts för **[Inspelningshastighet]**.

 Funktionsljud för objektiv och kamera kan spelas in i en film.

För att hindra denna inspelning minskar du funktionsljuden genom att ställa in  **[AF Läge]** (P.101) till **[S-AF]**, **[MF]** eller **[Pre  MF]**, eller genom att minimera kamerans knappfunktioner.

Justera hörlursvolymen (Hörlursvolym)

PASMB 

Meny

- MENU →  → 5. Ljudinspelning/Koppling → Hörlursvolym

Hörlursvolym

Justera volymen för ljudutmatning till hörlurarna.

Tidskoder (Tidskodsinställningar)

PASMB 

Justera tidskodsinställningar. Tidskoder används för att synkronisera bild och ljud vid redigering etc. Välj mellan följande alternativ.

Meny

- MENU →  → 5. Ljudinspelning/Koppling → Tidskodsinställningar

Tidskodsläge	<p>Välj ett alternativ för tidskodsinspelning. Använd tidskoder när precis timing krävs.</p> <p>[Drop Frame]: DF-tidskoder. Tidskoden justeras för att kompensera för avvikelser från inspelningstiden.</p> <p>[EJ Drop Frame]: Icke DF-tidskoder. Tidskoden justeras inte för att kompensera för avvikelser från inspelningstiden.</p>
Räkna upp	<p>Välj i vilka steg tidsräkningen ska ske.</p> <p>[Rec Run]: Räkningen sker i steg endast under inspelning.</p> <p>[Free Run]: Räkningen sker stegvis kontinuerligt, inklusive när inspelning inte pågår, eller kameran är avstängd.</p>
Starttid	<p>Ställ in en starttid för tidskoden.</p> <p>[Återställ]: Återställ tidskoden till 00:00:00</p> <p>[Manuell inmatning]: Ange tidskoden manuellt.</p> <p>[Aktuell tid]: Ställ in tidskoden till aktuell tid, bildruta till 00.</p>

🕒 När du ställer in **[Starttid]** till **[Aktuell tid]** ska du se till att kameran visar rätt tid. 🗉 "Ställa in kameraklockan (🕒 Inställningar)" (P418)

🕒 Tidskoder spelas inte in för höghastighetsfilmer (P215).

HDMI-utmatning (📺 HDMI-utmatning)

PASMB 📺

Justera inställningar för utmatning till HDMI-enheter. Alternativ är tillgängliga för att styra HDMI-inspelare från kameran eller för att lägga till tidskoder för användning vid filmredigering.

Meny

- MENU → 📺 → 5. Ljudinspelning/Koppling → 📺 HDMI-utgång





Utmatningsläge	<p>[Monitor]: HDMI-enheten fungerar som en extern monitor. Kameran matar ut både bilder och indikatorer till skärmen. Utmatningsinställningar kan justeras med alternativet [HDMI-inställningar] (P.407).</p> <p>[Inspejning]: När realtidsbild visas i filmläge fungerar HDMI-enheten som en extern inspelare. Endast bilder matas ut till enheten. Ramstorlek och ljudinställningar justeras med kamerakontrollerna.</p> <p>[RAW]: När realtidsbild visas i filmläge matas bilder ut till HDMI-enheten i RAW-format. Bilder sparas inte på kortet i kameran. Ramstorlek och ljudinställningar justeras med kamerakontrollerna.</p>
Inspelnings-Bit	<p>Kameran och den externa enheten startar och stoppar inspelningen på samma gång. Detta alternativ är endast tillgängligt med kompatibla enheter.</p> <p>[Av]: Denna funktion används inte.</p> <p>[På]: Styr den externa enheten.</p>
Tidskod	<p>Mata ut tidskoder till den externa enheten. Tidskodsinställningar kan justeras med [Tidskodsinställningar] (P.285).</p> <p>[Av]: Mata inte ut tidskoder till den externa enheten.</p> <p>[På]: Mata ut tidskoder till den externa enheten.</p>

Om [RAW]

När [RAW] väljs kan RAW-bilder sparas för vilka inställningar som exponeringskompensation och vitbalans inte har tillämpats.

Besök vår webbplats för information om HDMI-enheter som är kompatibla med [RAW].

När [RAW] är valt visas "HDMI" på kamerans monitor när signaler skickas till en HDMI-enhet.

- ① Inspelningsformatet för bilder som matas ut från kameran när [RAW] är vald varierar beroende på HDMI-enheten. Besök vår webbplats för mer information.
- ① När [RAW] har valts och en kompatibel HDMI-enhet är ansluten ställs  **Bildläge** in på  **2 OM-Log400**.
- ① Följande begränsningar gäller när [RAW] är valt.
 -  **☐**: Endast [C4K] och [4K] kan väljas. Filmer med långsamma eller snabba rörelser är inte tillgängliga.
 -  **Bildstabilisator**: Endast [M-IS Av] och [M-IS2] kan väljas.
 - **Digital Telekonverter** ställs in på [Av].
 -  **AF Läge** när ett till Four Thirds-systemobjekt används: Endast [MF] och [PreMF] kan väljas.

Visar ett +-märke i mitten av skärmen under inspelning av filmer (Centermarkör)

PASMB 

Under filminspelning kan man visa en "+"-markör så att man vet var mitten av skärmen är.

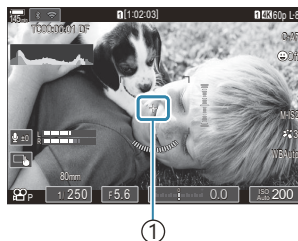

① +-markör

Meny

- MENU →  → 6. Fotograferingsassistans → Centermarkör

Av	+ -markören visas inte.
På	+ -markören visas i mitten av skärmen under filminspelning och när kameran är i redoläge för filminspelning.

Visar zeboramönster över områden med hög luminans medan du spelar in filmer (Inställn. Zebra-mönster)

PASMB 

Under filminspelning kan man visa zeboramönster (ränder) över de områden där luminansnivåerna överskrider de förutbestämda tröskelvärdena. Man kan ange två tröskelvärden så visas zeboramönster med olika vinklar.

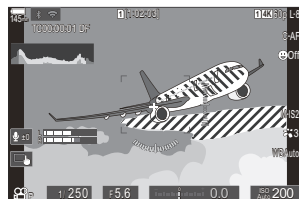

Visa zeboramönster

Meny

- MENU →  → 6. Fotograferingsassistans → Inställningar för zeboramönster



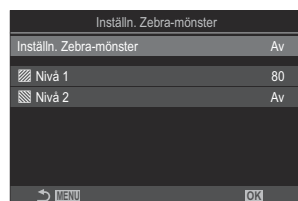

1. Använd Δ ∇ för att välja [**Inställningar för zeboramönster**] och tryck på **OK**-knappen.



Inställningsskärm för zeboramönster

2. Markera [**På**] med Δ ∇ -knapparna och tryck på **OK**-knappen.

Av Zeboramönster visas inte.

På	Under filminspelning visas zebromönster (ränder) över de områden där luminansnivåerna överskrider de förutbestämda tröskelvärdena.
	Ett  -mönster visas där luminansnivån överstiger  Nivå 1 . Ett  -mönster visas där luminansnivån överstiger  Nivå 2 .  -mönstret visas där de överlappar.





3. Skärmen återgår inställningsskärmen för zebromönster.

Konfigurera inställningar för zebromönster

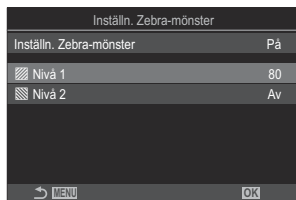
1. Konfigurera alternativ.

- Tryck på Δ ∇ för att välja ett alternativ och tryck på **OK**-knappen för att visa inställningsmenyn.
- När du har konfigurerat alternativen trycker du på **OK**-knappen för att återgå till inställningsskärmen för Inställningar för zebromönster.



 Nivå 1	Ett  -mönster visas där luminansnivån överstiger det angivna värdet.
 Nivå 2	Ett  -mönster visas där luminansnivån överstiger det angivna värdet. Ställ in detta på [Av] om du endast vill visa en typ av zebromönster.

Visa en röd ram under filminspelning (Röd ram under REC)

PASMB 

Du kan visa en röd yttre ram på skärmen för att göra det lättare att se om kameran spelar in en film.



Meny

- MENU →  → 6. Fotograferingsassistans → Röd ram under 

Av	Kameran visar inte någon röd ram.
På	Kameran visar en röd ram under filminspelning.

Bildvisning

Information visas vid uppspelning

Information om den visade bilden

Grund

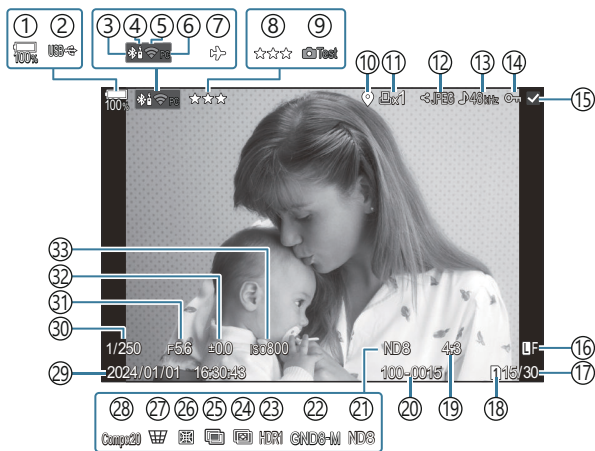

All Info

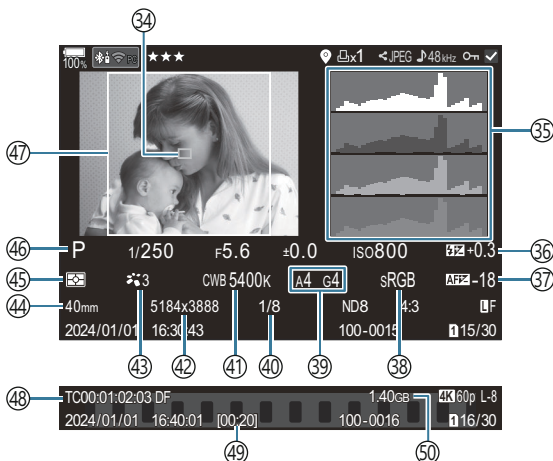

- ① Batterinivå (P.39)
- ② USB PD (P.470)
- ③ Aktiv **Bluetooth**[®]-anslutning (P.430, P.457)
- ④ Fjärrkontroll (P.457)
- ⑤ Trådlös LAN-anslutning (P.428, P.443)
- ⑥ Aktiv anslutning till dator (Wi-Fi) (P.443)
- ⑦ Flygplansläge (P.426)
- ⑧ Betyg (P.313)
- ⑨ Testbild (P.337)
- ⑩ GPS-dataindikator (P.437)
- ⑪ Utskriftskö
Antal utskrifter (P.316)
- ⑫ Delningsorder (P.311)
- ⑬ Ljudinspelning (P.282)
- ⑭ Skydda (P.304)
- ⑮ Bild vald (P.315)
- ⑯ Bildkvalitet (P.212, P.213)
- ⑰ Bildnummer/totalt antal bildrutor
- ⑱ Kortplats för uppspelning (P.391)
- ⑲ Höjd/bredd-förhållande (P.219)
- ⑳ Filnumrering (P.395)
- ㉑ Live-ND (P.244)
- ㉒ Live-GND (P.247)
- ㉓ HDR-bild (P.254)
- ㉔ Focus stacking (P.251)
- ㉕ Multiexponering (P.256)
- ㉖ Fisheye-kompensation (P.267)
- ㉗ Perspektivkorrigerig (P.265)
- ㉘ Sammansatt fotografering
Antal kombinerade bilder (P.71)
- ㉙ Datum och tid (P.418)
- ㉚ Slutarhastighet (P.58, P.63)
- ㉛ Bländarvärde (P.58, P.61)
- ㉜ Exponeringskompensation (P.153)
- ㉝ ISO-känslighet (P.167)
- ㉞ AF-målskärm (P.107)
- ㉟ Histogram (P.50)
- ㊱ Justera blixteffekten¹ (P.185)
- ㊲ AF Fokusjustering (P.134)
- ㊳ Färgområde (P.238)
- ㊴ Vitbalanskompensering (P.231, P.235)
- ㊵ Komprimeringsgrad (P.212)
- ㊶ Vitbalans (P.229)
- ㊷ Pixeltal (P.212)
- ㊸ Bildläge (P.221)
- ㊹ Brännvidd
- ㊺ Mätmetod (P.160)
- ㊻ Fotograferingsläge (P.58)
- ㊼ Ram för höjd/bredd-förhållande (P.219)
- ㊽ Tidskod¹ (P.285)
- ㊾ Filminspelningstid¹ (P.558)
- ㊿ Filstorlek för film¹ (P.558)

1 Visas endast under filmuppspelning.

Ändring av informationsdisplayen

Knapp

- **INFO**-knapp

Du kan växla den information som visas på skärmen vid bildvisning med knappen **INFO**.

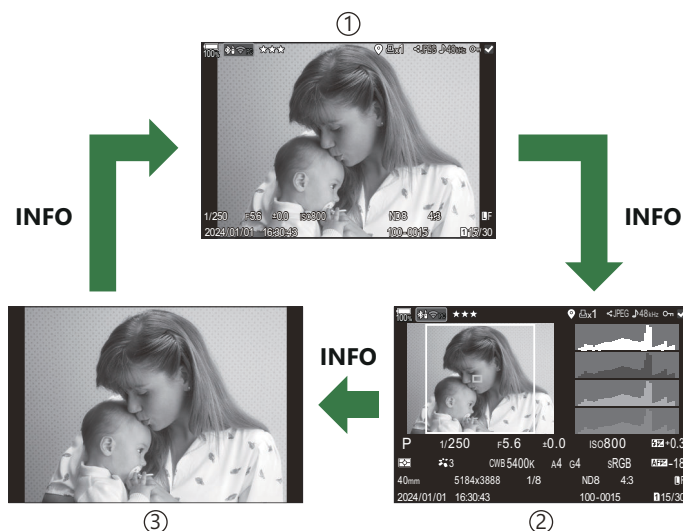
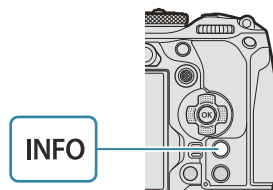

- ① Grund
- ② All Info
- ③ Endast bild

☑ Väll informationen som ska visas. 🖱️ "Väll den information som visas under uppspelning. (▶️ [Infoställningar](#))" (P.332)

Visa fotografier och filmer

Visa fotografier

1. Tryck på -knappen.

- Den senaste bilden visas.
- Välj önskat fotografi eller film med hjälp av den främre ratten eller pilknappar.
- Tryck ner avtryckaren halvvägs för att komma tillbaka till fotograferingsläget.

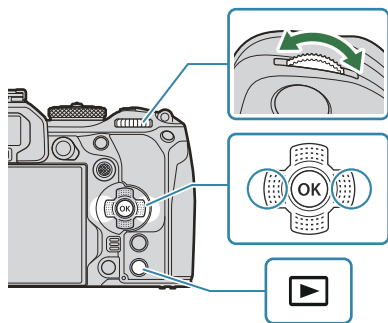



Stillbild

Bakre ratt ()	Zooma in () / Index ()
Främre ratt ()	Föregående () / Nästa () Funktionen är också tillgänglig under förstorad bildvisning.
Pilknappar (   ) / Flervalsväljare ( / )	Visning av en bild i taget: Nästa () / Föregående () / Uppspelningsvolym ( ) Bildvisningszoom: Tryck på  för att visa en zoomram. Tryck på knappen en gång till för att zooma in på zoomramen. Du kan rulla bilden genom att trycka på    vid uppspelningszoom. Index/kalenderuppspelning: Högdagerbild <ul style="list-style-type: none">• De åtgärder som utförs med    kan också utföras genom att trycka flervalsväljaren uppåt, neråt, till vänster eller höger.
INFO-knapp	Visa fotoinfo
 -knapp	Välja bild (P.315)

★-knapp	Tilldela bilden betygsstjärnor (P.314)
☰-knapp	Skydda bild (P.304)
🗑️-knapp	Radera bild (P.307)
OK-knapp	Visa direktuppspelningsmenyn. (I kalendervisning, tryck på denna knapp för att avsluta visning av en bild i taget.)

Byta kort under visning av fotografier

Du kan också välja ett kort för uppspelning med -knappen. Håll in -knappen och rotera den främre eller bakre ratten för att byta kort mellan uppspelning pågår.

Detta ändrar inte det alternativ som valts för  **Inställningar för kortplats** >  **Kortplats** (P.391).

Titta på filmer

1. Tryck på -knappen.

- Den senaste bilden visas.









Film

2. Välj en film och tryck på **OK**-knappen.

- Direktuppspelningsmenyn kommer att visas.



3. Välj **[Visa Film]** och tryck på **OK**-knappen.

- Filmuppspelningen börjar.
- Snabbspolning framåt och bakåt med / .
- Tryck på **OK**-knappen igen för att pausa uppspelning. Medan uppspelningen är pausad använder du  för att se den första bildrutan och  för att se den sista. Använd  eller  den främre ratten för att visa föregående eller efterföljande bild.

- Tryck på **MENU**-knappen för att avsluta bildvisningen.

Spela upp uppdelade filmer

Långa filmer spelas automatiskt in på flera filer när filstorleken överstiger 4 GB eller inspelningstiden överstiger 3 timmar (P.79). Filerna kan spelas upp som en enda film.

1. Tryck på -knappen.

- Den senaste bilden visas.

2. Visa en lång film som du vill se och tryck på **OK**-knappen.

- Följande alternativ visas.

[Spela från början]: Spelar upp en delad film hela vägen



[Visa Film]: Spelar upp filer separat

[Radera hela ]: Raderar alla delar av en delad film

[Radera]: Raderar filer separat



- ① Vi rekommenderar att du använder den senaste versionen av OM Workspace för att spela upp filmer på en dator (P.463). Innan du startar programvaran är första gången ska du ansluta kameran till datorn.
- ① Filmer som spelats in med  **Videokodek** (P.218) inställd på **[H.265]** kan inte spelas upp med OM Workspace.

Hitta bilder snabbt (index- och kalenderuppspelning)

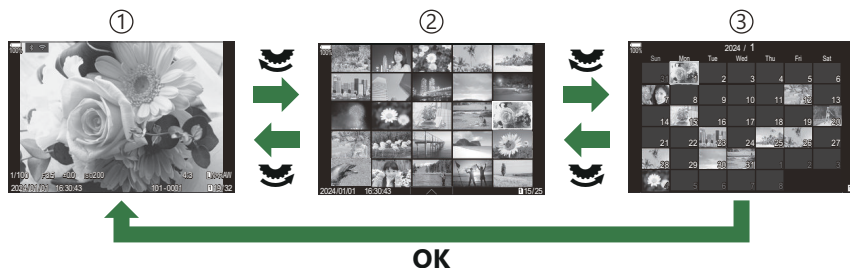
- Under visning en bild i taget, rotera bakre ratten till  för att visa bilden. Roter ytterligare för kalendervisning.
- Roter den bakre ratten till  för att återgå till enbildsvisning.



- ① Visning av en bild i taget
- ② Indexvisning
- ③ Kalendervisning

 Du kan ändra antalet bildrutor för indexvisning.  ["Konfigurera indexvisningen \(📅 Inställningar\)" \(P334\)](#)

Zooma in (uppspelningszoom)



- ① Uppspelning
- ② Zoomram
- ③ Rulla skärmen bildvisningszoom

När du trycker på flervalväljaren eller på en knapp som har tilldelats [Q] (förstora) (P.335) visas en zoomram över den del av bilden som var i fokus eller den del där motivet identifierades. Tryck på knappen en gång till för att zooma in på zoomramen. Tryck på flervalväljaren eller $\Delta \nabla \triangleleft \triangleright$ för att rulla bilden under uppspelningszoom.

- Du kan ändra inställningarna för zoomramen och bildrullningen. "Välja den information som visas under förstörd uppspelning (Infoinställningar)" (P.333)
- Du kan ändra zoomförhållandet med den bakre ratten.
- Tryck på **OK**-knappen för att avsluta Förstora uppspelningen.
- Om du trycker på **INFO**-knappen medan zoomramen visas flyttas zoomramen till det upptäckta ansiktet. Under närbildsvisning förstoras det identifierade ansiktet.

Uppspelning med pekknappar

Använd pekknapparna för att zooma in och ut på bilder, rulla bilder eller välja visad bild.

- ⚠ Peka inte på skärmen med fingernaglarna eller andra vassa föremål.
- ⚠ Handskar eller monitorskydd kan påverka pekskärmens funktion.

Helbildsuppspelning

Visa föregående eller nästa bild

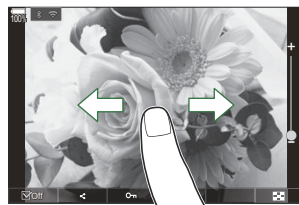

- Dra fingret till vänster för att visa nästa bild, och till höger för att visa föregående bild.



Förstora

- Peka lätt på skärmen för att se reglaget och .
- Tryck lätt på skärmen två gånger för att förstora bilden med det förhållande som specificerats i [\[📺 🔍 Standardinställning\] \(P.330\)](#).
- Flytta skjutreglaget upp eller ned för att zooma in eller ut.



- Dra fingret för att rulla visningen när bilden har zoomats in.
- Tryck på  för indexvisning. Tryck på  för kalendervisning.

Filmuppspelning

- Tryck på  för att starta uppspelning.







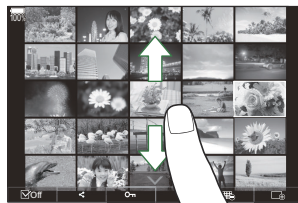

- Tryck på den nedre delen av skärmen för att visa uppspelningsbalken där du kan avsluta uppspelningen och ändra uppspelningsvolymen.
- Tryck i mitten på skärmen för att pausa uppspelningen. Tryck igen för att återuppta.
- Genom att skjuta på balken längst ner på skärmen under paus i uppspelningen kan du ändra vilken position som filmen spelas upp ifrån när uppspelningen återupptas.
- Tryck på  för att avsluta uppspelning.

Index/kalenderuppspelning

Visa föregående eller nästa sida

- Dra fingret uppåt för att visa nästa bild och nedåt för att visa föregående bild.













- Menyn för pekstyrning visas när du trycker på  under indexvisning. Tryck på  or  för att ändra antalet bilder som visas.  "Konfigurera indexvisningen ( Inställningar)" (P334)
- Tryck på  flera gånger för att återgå till enbildsvisning.

Titta på bilder

- Tryck lätt på en bild för att visa den i helskrmsläge.

Andra funktioner

Tryck lätt på skärmen under enbildsvisning eller tryck på  under indexvisning för att visa pekmenyn. Du kan sedan utföra önskad åtgärd genom att trycka på ikonerna i pekmenyn.

	Markera en bild. Du kan välja flera bilder och radera dem samtidigt.  "Välja flera bilder(Valda bilder för delning, Betyg valt,  , Kopiera vald, Radera vald)" (P.315)
	Bilder som du vill dela med en smartphone kan definieras.  "Välja bilder att dela (Delningsorder)" (P.311)
	Tilldela en bild betygsstjärnor.  "Betygsätta bilder (Betyg)" (P.313)
	Skyddar en bild.  "Skydda bilder ()" (P.304)

Ställa in uppspelningsfunktioner

Rotera bilder (rotera)

Välj om bilder ska roteras eller inte.

1. Ta fram en bild som du vill rotera och tryck på **OK**-knappen.
 - Direktuppspelningsmenyn kommer att visas.
2. Välj [**Rotera**] och tryck på **OK**-knappen.
3. Tryck på Δ för att rotera bilden moturs, på ∇ för att rotera den medurs; bilden roteras varje gång knappen trycks.
 - Tryck **OK** för att spara ändringarna och lämna.
 - Filmer och skyddade bilder kan inte roteras.

 Kameran kan konfigureras att automatiskt rotera bilder med porträttorientering under uppspelning.

 ["Automatiskt rotera bilder med porträttorientering för uppspelning" \(📷\)](#) (P.331)

[**Rotera**] är inte möjligt när [**Av**] är vald för [].

Skydda bilder (🔒)

Skydda bilder från att raderas av misstag.

1. Ta fram bilderna du vill skrivskydda och tryck på 🔒-knappen.

- Skyddade bilder är märkta med en 🔒 ("skyddad")-ikon.
Tryck på 🔒-knappen en gång till för att upphäva skyddet.



- När en oskyddad bild visas kan du hålla inne 🔒-knappen och rotera den främre eller bakre ratten för att skydda alla bilder som visas när ratten roteras. Alla tidigare skyddade bilder som visas medan ratten roteras blir opåverkade.
- När en skyddad bild visas kan du hålla inne 🔒-knappen och rotera den främre eller bakre ratten för att ta bort skyddet av alla bilder som visas när ratten roteras. Alla tidigare oskyddade bilder som visas medan ratten roteras blir opåverkade.
- Samma åtgärd kan utföras vid uppspelningszoom eller när en bild är vald på småbildsvisning.



👉 Du kan också skydda flera valda bilder. 🖱️ "Välj flera bilder (Valda bilder för delning, Betyg valt, 🔒, Kopiera valda, Radera valda)" (P.315)

🚫 När kortet formateras raderas alla data inklusive skyddade bilder.

Kopiera en bild (Kopiera)

När det finns kort med tillgängligt utrymme både i platserna 1 och 2, kan du kopiera en bild till det andra kortet.

1. Ta fram en bild som du vill kopiera och tryck på **OK**-knappen.
 - Direktuppspelningsmenyn kommer att visas.
2. Välj **[Kopiera]** och tryck på **OK**.
3. Välj om du vill ange destinationsmappen och tryck på **OK**-knappen.
 - Om du väljer **[Tilldela]** ska du välja en målmapp.
 - Om en mapp redan har specificerats visas namnet på mappen. För att välja en annan mapp trycker du på **▷**.
4. Välj **[Ja]** och tryck på **OK**-knappen.
 - Bilden kopieras till det andra kortet.

 Du kan också kopiera alla bilder på ett kort på en gång till det andra kortet.  **[Kopiera allt]**
(P.306)

Kopiera alla bilder från ett minneskort (Kopiera allt)

Alla bilder kan kopieras mellan korten som är insatta i kameran (kortplats 1 och 2).

Meny

- MENU →  → 1. Fil → Kopiera allt



Alla bilder kopieras från kortet i kortplats 1 till kortet i kortplats 2.



Alla bilder kopieras från kortet i kortplats 2 till kortet i kortplats 1.

 Kopieringen avslutas när målkortet är fullt.

 Om målkortet är ett SD-kort eller ett SDHC-kort kopieras inte filfiler som överstiger 4 GB.

Radera bilder (Radera)



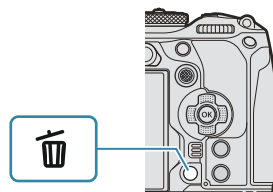

1. Ta fram en bild som du vill radera och tryck på -knappen.



2. Markera **[Ja]** och tryck på **OK**-knappen.



- Bilden raderas.

-  Du kan radera bilder utan bekräftelsesteget genom att ändra knappinställningarna.  ["Inaktivera raderingsbekräftelse \(Snabbradera\)" \(P309\)](#)
-  Du kan välja om borttagning av bilder som spelats in i RAW+JPEG-bildkvalitetslägen ska göra att båda kopiorna tas bort, bara JPEG-kopian eller bara RAW-kopian.  ["Raderingsalternativ för RAW+JPEG \(Radera RAW+JPEG\)" \(P310\)](#)

Raderar alla bilder (Radera Allt)

Radera alla bilder. Skyddade bilder raderas inte. Du kan även exkludera bilder som har tilldelats betygsstjärnor ([P313](#)) och radera alla andra bilder.

Meny

- **MENU** ➔  ➔ 1. Fil ➔ Radera Allt

Radera	Radera alla bilder, även de som har tilldelats betygsstjärnor.
Spara	Behåll bilder som tilldelats betygsstjärnor och radera alla andra bilder.

- När det finns kort både i platserna 1 och 2, visas valet av kortplats. Välj en kortplats och tryck på **OK**-knappen.



ⓘ Om du väljer [**Spara**] och utför [**Radera Allt**] kan det ta lite tid beroende på kortets hastighetsklass och antalet bilder på kortet.

Inaktivera raderingsbekräftelse (Snabbradera)

Om detta alternativ är aktiverat när -knappen trycks in för att radera foton eller filmer, visar inte kameran en bekräftelsedialog, utan raderar bilderna omedelbart.

Meny

- MENU →  → 2. Hantering → Snabbradera

Av	En bekräftelsedialog visas när  -knappen trycks in.
På	Ingen bekräftelsedialog visas när  -knappen trycks in.

Raderingsalternativ för RAW+JPEG (Radera RAW+JPEG)

Välj den åtgärd som ska utföras när **[RAW+JPEG]**-bilder raderas.

Meny

- **MENU** →  → 2. Hantering → Radera RAW+JPEG

JPEG	Endast JPEG-kopian raderas.
RAW	Endast RAW-kopian raderas.
RAW+JPEG	Både RAW- och JPEG-kopian raderas.

☞ Både RAW- och JPEG-kopian raderas när **[Radera Allt]** (P308) eller **[Radera vald]** (P315) är vald.



Välja bilder för delning (Dela bilder)



Du kan välja bilder som du vill överföra till en smartphone i förväg.

1. Ta fram en bild som du vill föra över och tryck på **OK**-knappen.
 - Direktuppspelningsmenyn kommer att visas.
2. Välj [**Dela bilder**] och tryck på **OK**-knappen. Tryck sedan Δ eller ∇ .
 - Bilden markeras för delning. En -ikon och filtypen visas.
 - Upp till 200 bilder på varje kortplats kan markeras för delning på samma gång.
 - För att avbryta en delningsorder trycker du på Δ eller ∇ .

 En filmfil vars filstorlek överstiger 4 GB kan inte markeras för delning.

 Du kan välja bilder du vill överföra i förväg och ställa in en delningsorder på samma gång.

 "Välja flera bilder (Valda bilder för delning, Betyg valt, , Kopiera vald, Radera vald)" (P.315), "Överföring av bilder till smartphone" (P.433)

 Du kan även markera bilder för delning genom att tilldela [] till en knapp i [ **Funktion**] (P.328).

Tryck på [] -knappen när en ommarkerad bild visas under enbildsvisning/indexvisning/uppspelningszoom.

När du håller [] -knappen intryckt och roterar den främre eller bakre ratten markeras alla bilder som visas när ratten roteras för delning. Alla eventuella tidigare markerade bilder som visas när ratten roteras blir opåverkade.



När du håller [] -knappen intryckt och roterar den främre eller bakre ratten när en markerad bild visas avmarkeras alla bilder som visas när ratten roteras. Alla ommarkerade bilder som visas medan ratten roteras blir opåverkade.

Välja RAW+JPEG-bilder för delning

(RAW+JPEG)

När det gäller bilder som spelas in med **[RAW+JPEG]** för bildkvalitet, kan du välja att dela endast JPEG-kopiorna, endast RAW-kopiorna eller både JPEG- och RAW-kopiorna.

Meny

• MENU →  → 2. Hantering → RAW+JPEG 

JPEG	Endast JPEG-kopiorna kommer att markeras för delning.
RAW	Endast RAW-kopiorna kommer att markeras för delning.
RAW+JPEG	Både RAW- och JPEG-kopiorna kommer att markeras för delning.

- ⓘ Att ändra det alternativ som valts för **[RAW+JPEG **] påverkar inte bilder som redan markerats för delning.
- ⓘ Oavsett valt alternativ innebär borttagning av delningsmarkering att markeringen tas bort från båda kopiorna.

Betygsätta bilder (Betyg)

Tilldela en bild en till fem stjärnor.

Detta kan vara till hjälp när du ordnar och söker efter bilder med hjälp av OM Workspace eller andra verktyg.

Knapp

- ★-knapp

Om du trycker på ★-knappen när den valda bilden inte har tilldelats några betygsstjärnor tilldelas bilden stjärnor. Antalet stjärnor kommer att vara detsamma som det tidigare inställda antalet.

Om du trycker på ★-knappen när den valda bilden har tilldelats betygsstjärnor raderas stjärnorna.

Du kan ändra antalet stjärnor genom att rotera den främre eller bakre ratten samtidigt som du håller in ★-knappen.

- ① Betygsstjärnor kan endast tilldelas stillbilder.
- ① Om bilden togs med **[RAW+JPEG]** tillämpas samma betyg på både RAW- och JPEG-filen.
- ① Betygsstjärnor kan inte tilldelas skyddade bilder.
- ① Betygsstjärnor kan inte tilldelas bilder som tagits med en annan kamera.

Välja antalet stjärnor som ska användas för betyg (Inställningar för betyg)

Du kan välja hur många stjärnor som ska visas som alternativ för betygsättning.

Meny

- **MENU** →  → 3. Visar → Inställningar för betyg

1. Välj hur många stjärnor som du vill ska visas som ett alternativ vid betygsättning av bilder och sätt en bockmarkör (✓) bredvid det.

- Välj ett alternativ med Δ ∇ och tryck på **OK**-knappen för att sätta en bockmarkör (✓) bredvid det.

För att ta bort bockmarkören trycker du på **OK**-knappen igen.

ⓘ När det inte finns något alternativ med en bockmarkör (✓) bredvid det kan du inte tilldela bilder betygsstjärnor.

ⓘ Om man ändrar inställningarna för **[Inställningar för betyg]** påverkas inte betyget för bilder som redan har tilldelats betyg.

Välja flera bilder (Valda bilder för delning, Betyg valt, , Kopiera vald, Radera vald)

Du kan välja flera bilder för **[Valda bilder för delning]**, **[Betyg valt]**, **[]**, **[Kopiera vald]** eller **[Radera vald]**.

1. Välj bilder genom att trycka på -knappen vid uppspelning.
 - Bilden kommer väljas och visas.
Låset frigörs när man trycker på knappen igen.
 - Du kan välja en bild under enbilsvisning och indexvisning.

2. Tryck på **OK**-knappen för att visa menyn och välj **[Valda bilder för delning]**, **[Betyg valt]**, **[]**, **[Kopiera vald]** eller **[Radera vald]**.



- När en ommarkerad bild visas kan du hålla inne -knappen och rotera den främre eller bakre ratten för att välja alla bilder som visas när ratten roteras. Alla eventuella tidigare markerade bilder som visas när ratten roteras blir opåverkade.
- När en markerad bild visas kan du hålla inne -knappen och rotera den främre eller bakre ratten för att välja bort alla bilder som visas när ratten roteras. Alla eventuella tidigare ommarkerade bilder som visas medan ratten roteras blir opåverkade.

Utskriftsbegäran (DPOF)





Du kan spara digitala »utskriftsbeställningar» till minneskortet med uppgifter om vilka bilder som ska skrivas ut och antalet kopior för varje utskrift. Du kan därefter låta skriva ut bilderna i en affär som har stöd för DPOF. Information om utskriftsorder (DPOF) registreras på ett minneskort.

Konfigurera utskriftsordrar

Meny

• MENU →  → 1. Fil → 



Tryck   för att välja bildruta du vill lägga till på utskriftsbegäran och tryck på   för att välja antal utskrifter. Upprepa steget för att göra utskriftsreservationer för lera bilder. Tryck på **OK**-knappen när alla önskade bilder har valts och välj sedan format för datum och tid.

[Nej]: Bilderna skrivs ut utan datum och tid.

[Datum]: Bilderna skrivs ut med fotograferingsdatum.

[Tid]: Bilderna skrivs ut med fotograferingstiden.



Välj detta när du vill ställa in utskriftsordrar för alla bilder. Välj format för datum och tid.

[Nej]: Bilderna skrivs ut utan datum och tid.

[Datum]: Bilderna skrivs ut med fotograferingsdatum.

[Tid]: Bilderna skrivs ut med fotograferingstiden.

 Vid utskrift av bilder kan inställningen inte ändras mellan bilderna.

Ställa in utskriftsordrar

Definiera	Utskriftsordrar ställs in. Inställningarna kommer att återspeglas på de bilder som sparas på det valda kortet.
Avbryt	Utskriftsordrar ställs inte in.

- ⓘ Kameran kan inte användas till att ändra utskriftsbeställningar som skapats med andra enheter. Att skapa en ny utskriftsbegäran tar bort eventuella befintliga utskriftsbeställningar som skapats med andra enheter.
- ⓘ Utskriftsbeställningar kan inte inkludera RAW-bilder eller filmer.

Återställa alla skydd/delningsordrar/ utskriftsordrar/betyg (Återställ alla bilder)

Du kan återställa alla skydd/delningsordrar/utskriftsordrar/betyg för bilder på ett kort i en kortplats på en gång.

Meny

- MENU →  → 1. Fil → Återställ alla bilder

Återställ printorder	Återställer alla utskriftsordrar.
Återställ Skydd	Återställer alla skydd.
Återställ delade bilder	Återställer alla delningsordrar.
Återställ betyg	Återställer alla betyg.

- Om minneskort är isatta i båda kortplatserna uppmanas du att välja vilket en kortplats. Välj en plats och tryck på **OK**-knappen. Då visas bekräftelseskärmen.

ⓘ När det finns många betygsatta bilder tar **[Återställ betyg]** lång tid.

Lägg till ljud till bilder (🎤)

Du kan spela in ljud med den inbyggda stereomikrofonen eller en valfri extern mikrofon och lägga till det till bilder. Det inspelade ljudet är en enkel ersättning för skrivna anteckningar om bilden. Ljudinspelningar kan vara upp till 30 s långa.

1. Visa bilden som du vill lägga till ljud för och tryck på **OK**-knappen.

- Direktuppspelningsmenyn kommer att visas.

🔗 Det går inte att spela in ljud med skrivskyddade bilder.

2. Välj [🎤] och tryck på **OK**-knappen.



3. Välj [🎤 Starta] och tryck på **OK**-knappen för att börja inspelningen.

- Om du vill avsluta utan att lägga till ljud väljer du [Nej].



4. Tryck på **OK**-knappen för att avsluta inspelningen.

- Bilder med ljud indikeras med 🎵-ikoner och indikatorer visar inspelningshastigheten.
- För att radera inspelat ljud, välj [Radera] i steg 3.

🔗 Ljud spelas in med den hastighet som är vald för filmer. Hastigheten kan väljas med hjälp av [\[Inställn. för ljudinspelning\]](#) (P.282).

Ljuduppspelning

Uppspelning startar automatiskt när en bild med ljud visas. För att justera volymen:

1. Visa bilden vars ljud du vill spela upp.
2. Tryck på Δ eller ∇ på pilknapparna.
 - Δ -knapp: Höj volymen.
 - ∇ -knapp: Sänk volymen.



Retuschera bilder (Redigera)

Skapa retuscherade kopior av bilder. Vid RAW-bilder kan du justera de inställningar som används när bilden togs, som vitbalans och Bildinst. Med JPEG-bilder kan du skapa enkla redigerar som beskärning och ändring av storlek.

RAW-dataredigering	<p>Retuschera bilder och spara de resulterande kopiorna i JPEG-format (P.321). Följande alternativ är tillgängliga:</p> <p>[Nuvarande]: Spara bilden med de inställningar som för närvarande är valda med kameran.</p> <p>[Anpassad1]/[Anpassad2]: Justera inställningar samtidigt som du granskar resultatet på skärmen. Inställningarna sparas som [Anpassad1] eller [Anpassad2].</p> <p>[ART BKT]: Kameran skapar flera JPEG-kopior av varje bild, en för varje valt konstfilter. Välj ett eller flera filter och tillämpa dem på en eller flera bilder.</p>
JPEG-redigering	<p>Retuschera JPEG-bilder och spara den resulterande kopian i JPEG-format (P.323).</p>

Retuschera RAW-bilder (RAW-dataredigering)

[RAW-dataredigering] kan användas för att justera följande inställningar.

- Bildkvalitet
- Bildläge
- Färg/mättnad (Färgskapare)
- Färg (Partiell färg)
- Vitbalans
- Färgtemperatur
- Exponeringskompensation
- Skuggor
- Medeltoner
- Högdager
- Förhållande
- Hög ISO brusreducering
- Färgområde
- perspektivkorrigerig

🔗 **[Färgområde]** är fast på **[sRGB]** när ett konstfilter är valt för bildläge.

🔗 RAW-bilder kan inte retuscheras om:

- det inte finns tillräckligt med ledigt utrymme på minneskortet, eller om bilden skapades med en annan

1. Ta fram en bild som du vill redigera och tryck på **OK**-knappen.



- Direktuppspelningsmenyn kommer att visas.

2. Markera **[RAW-dataredigering]** med $\Delta \nabla$ och tryck på **OK**-knappen.

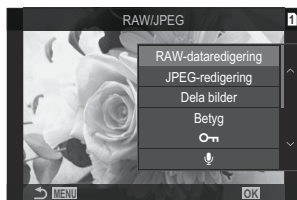

- Redigeringsmenyn kommer att visas.

3. Markera alternativ med $\Delta \nabla$.

- För att tillämpa nuvarande kamerainställningar, markera **[Nuvarande]** och tryck på **OK**-knappen. Nuvarande inställningar tillämpas.

ⓘ För exponeringskompensation kommer de aktuella inställningarna inte att tillämpas.

- Markera **[Ja]** med $\Delta \nabla$ och tryck på **OK**-knappen för att skapa en kopia med de valda inställningarna.

- För **[Anpassad1]** eller **[Anpassad2]**, markera önskat alternativ och tryck på \triangleright -knappen, redigera sedan inställningar på följande sätt:

- Retuscheringsalternativ visas. Markera alternativ med $\Delta \nabla$ och använd $\triangleleft \triangleright$ för att välja inställningar. Upprepa tills alla inställningar har valts. Tryck på \odot -knappen för att granska resultatet.



- Tryck på **OK**-knappen för att bekräfta inställningen. Inställningen används på bilden.

- Markera **[Ja]** med $\Delta \nabla$ och tryck på **OK**-knappen för att skapa en kopia med de valda inställningarna.



- Markerar man **[ART BKT]** och trycker på \triangleright -knappen visas en lista över konstfilter. Markera konstfilter och tryck på **OK**-knappen för att välja eller välja bort; valda filter är markerade med ett \checkmark . Tryck på **MENU**-knappen för att återgå till föregående display när alla önskade filter har valts.



- Tryck på **OK**-knappen för att spara bilden efter att ha bearbetat med det valda konstfiltret.

4. För att skapa extra kopior från samma original, markera **[Återställ]** och tryck på **OK**-knappen. För att lämna utan att skapa fler kopior, markera **[Nej]** och tryck på **OK**-knappen.
- Väljer man **[Återställ]** visas redigeringsval. Upprepa processen från steg 3.

Retuschera JPEG-bilder (JPEG-redigering)

[JPEG-redigering] kan användas för att justera följande inställningar.

Skuggjustering	Ljus upp bakgrundsbelysta föremål.
Röda ögon-åtgärd	Reducera "röda ögon" i bilder som tagits med blix.
	Beskär bilder. Storleksanpassa beskärning med den främre eller bakre ratten och placera den med $\triangle \nabla \triangleleft \triangleright$.
Förhållande	Ändra aspektförhållanden från det standardiserade 4:3 till [3:2] , [16:9] , [1:1] , eller [3:4] . Efter att du valt ett aspektförhållande, använd $\triangle \nabla \triangleleft \triangleright$ för att positionera beskärningen.
Swartvit	Skapa en svartvit kopia av nuvarande bild.
Sepia	Skapa en sepiakopia av nuvarande bild.
Mättnad	Justera färgernas färgmättnad. Resultaten kan förhandsgranskas på skärmen.
	Skapa en kopia i annan storlek med 1280 × 960, 640 × 480, eller 320 × 240 pixlar i storlek. Bilder med ett aspektförhållande annat än standard 4:3 skalas om till dimensioner så nära det valda alternativet som möjligt.

- ① Funktionen reducering av röda ögon fungerar eventuellt inte beroende på bilden.
- ① JPEG-bilder kan inte retuscheras om:
 - bilden bearbetas på en dator, om det inte finns tillräckligt med utrymme på minneskortet eller om en bild är inspelad på en annan kamera.
- ① Bilder kan inte göras större än originalstorleken med .
- ① Vissa bilder kan inte storleksanpassas.
- ①  and **[Förhållande]** kan endast användas för att redigera bilder med höjd-/breddförhållandet 4:3 (standard).

1. Ta fram en bild som du vill redigera och tryck på **OK**-knappen.



- Direktuppspelningsmenyn kommer att visas.

2. Markera **[JPEG-redigering]** med $\Delta \nabla$ och tryck på **OK**-knappen.

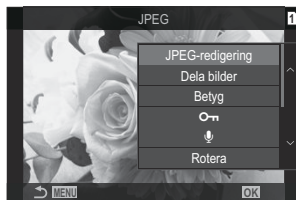

- Redigeringsmenyn kommer att visas.

3. Markera ett alternativ $\Delta \nabla$ och tryck på **OK**-knappen.

- Resultatet kan förhandsgranskas på skärmen. Om flera alternativ listas för valt alternativ, använd $\Delta \nabla$ -knapparna för att välja önskat alternativ.
- När **[Förhållande]** är valt kan du göra storleken på beskärningen med kontrollrattarna och placera den med $\Delta \nabla \triangleleft \triangleright$.
- När **[Förhållande]** är valt kan du göra valet med $\Delta \nabla$ och sedan positionen med $\Delta \nabla \triangleleft \triangleright$.



4. Markera **[Ja]** med $\Delta \nabla$ och tryck på **OK**-knappen.

- Den nya kopian kommer att sparas med valda inställningar och kameran återgår till bildvisningsskärmen.

Kombinera bilder (Sammanfoga Bild)

Sammanfoga befintliga RAW-bilder för att skapa en ny bild. Upp till 3 bilder kan inkluderas i sammanfogningen.

Resultatet kan modifieras genom att justera ljusstyrka (förstärkning) separat för varje bild.

- ☞ Sammanfogningen sparas i det format som för närvarande är valt för bildkvalitet. Sammanfogningar som skapas med **[RAW]** valt för bildkvalitet sparas i RAW-format och i JPEG-format med de bildkvalitetsalternativ som valts för [**2**] (P.212).
- ☞ Sammanfogningar som sparats i RAW-format kan i sin tur kombineras med andra RAW-bilder för att skapa sammanfogningar innehållande 4 bilder eller fler.

1. Ta fram en bild som du vill redigera och tryck på **OK**-knappen.
 - Direktuppspelningsmenyn kommer att visas.
2. Markera **[Sammanfoga Bild]** med $\Delta \nabla$ och tryck på **OK**-knappen.
3. Välj antalet bilder som ska sammanfogas och tryck på **OK**-knappen.
4. Markera en RAW-bild att sammanfoga med hjälp av $\Delta \nabla \triangleleft \triangleright$ -knapparna och tryck **OK**-knappen.
 - En \checkmark -ikon kommer visas på den valda bilden. För att ta bort \checkmark -ikonen trycker du på **OK**-knappen igen.
 - Den sammanfogade bilden visas om bilder med det antal som specificerats i Steg 3 har valts.
5. Justera förstärkningen för var och en av bilderna i överlagringen.
 - Markera bilder med $\triangleleft \triangleright$ -knapparna och justera förstärkning med $\Delta \nabla$ -knapparna.
 - Förstärkningen kan justeras i intervallet 0,1–2,0. Kontrollera resultaten på monitorn.
6. Tryck på **OK**-knappen; en bekräftelseruta visas.
 - Markera **[Ja]** och tryck på **OK**-knappen.

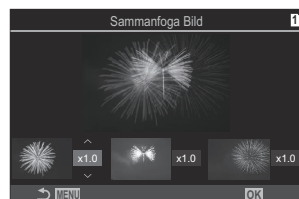
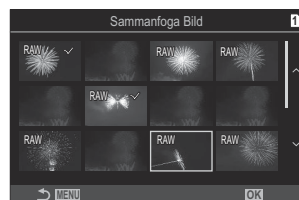

Klippa filmer (Filmklippning)

Klipp valt bildmaterial från filmer. Filmer kan klippas upprepade gånger för att skapa filer innehållande endast det bildmaterial som du vill spara.

🔗 Detta alternativ är endast tillgängligt med filmer som är inspelade med kameran.

1. Ta fram en film som du vill redigera och tryck på **OK**-knappen.
 - Direktuppspelningsmenyn kommer att visas.
2. Markera **[Filmredigering]** och tryck **OK**-knappen.
3. Använd $\Delta \nabla$ för att markera **[Filmklippning]** och tryck på **OK**-knappen.
 - Du kommer ombedas att välja hur du vill spara den redigerade filmen.
[Ny Fil]: Spara den klippta filmen i en ny fil.
[Skriv över]: Skriv över den befintliga filmen.
[Nej]: Lämna utan att klippa filmen.
 - Om filmen är skyddad kan du inte välja **[Skriv över]**.
4. Markera ett alternativ och tryck på **OK**-knappen.
 - Du kommer till en redigeringsdisplay.
5. Klipp filmen.
 - Använd Δ -knappen för att hoppa till den första bildrutan och ∇ -knappen för att hoppa till den sista bildrutan.
 - Använd den främre eller bakre ratten eller \triangleleft -knappen, markera den första bildrutan i bildmaterialet som du vill radera och tryck på **OK**-knappen.
 - Använd den främre eller bakre ratten eller \triangleright -knappen, markera den sista bildrutan i bildmaterialet som du vill radera och tryck på **OK**-knappen.
6. Markera **[Ja]** och tryck på **OK**-knappen.
 - Den redigerade filmen sparas.
 - För att välja annat bildmaterial, markera **[Nej]** och tryck på **OK**-knappen.
 - Om du valt **[Skriv över]** kommer du ombedas att välja huruvida du vill klippa mer bildmaterialet från filmen. För att klippa med bildmaterial, markera **[Fortsätt]** och tryck på **OK**-knappen.

Skapa filmstillbilder (Ta stillbild i Video)

Spara en stillbildskopia av en vald bildruta.

🔗 Detta alternativ är endast tillgängligt med **[4K]** filmer som är inspelade med kameran.

1. Ta fram en film som du vill redigera och tryck på **OK**-knappen.
 - Direktuppspelningsmenyn kommer att visas.
2. Markera **[Filmredigering]** och tryck **OK**-knappen.
3. Använd $\triangle \nabla$ för att välja **[Ta stillbild i Video]** och tryck **OK**-knappen.
4. Använd $\triangleleft \triangleright$ för att välja en bild som ska sparas som stillbild och tryck på **OK**-knappen.
 - Kameran sparar en stillbild av den valda bildrutan.
 - Använd \triangle -knappen för att gå tillbaka och ∇ -knappen för att hoppa framåt. Hur långt du går tillbaka eller hoppar framåt beror på filmens längd.

Välj den roll som spelas av -knappen () under uppspelning (Funktion)

Välj den roll som spelas av knappen  () under bildvisning.

Meny

• MENU →  → 2. Hantering →   Funktion

  Funktion

[]: Skapa eller ändra en "delningsorder" genom att markera bilder för uppladdning till en smartphone.

[]: Välj flera bilder.

Ändra rollerna för den främre och bakre ratten vid uppspelning (▶ Rattfunktion)

Välj roller för den främre och bakre ratten.

Meny

- MENU → ▶ → 2. Hantering → ▶ Rattfunktion

🔍 (Index/Förstora)

Zooma in eller ut eller växla till småbildsvisning vid uppspelning.



Föreg/Nästa

Visa nästa eller föregående bild vid bildvisning.

Välja zoomförhållande vid uppspelning (Standardinställning)

Välj startzoomförhållande för bildvisningszoon (närbildsvisning).

Meny

- MENU →  → 2. Hantering →   Standardinställning

Nyligen	Zoom är det senast valda zoomförhållandet.
Lika värde	Bilder visas med ett zoomförhållande på 1:1.  -ikonen visas på monitorn.
$\times 2 / \times 3 / \times 5 / \times 7 / \times 10 / \times 14$	Välj startzoomförhållande.

Rotera bilder med porträttorientering automatiskt för uppspelning (📺)

Välj huruvida bilder som tagits i porträttorientering roteras automatiskt för visning på kameran.

Meny

• MENU → 📺 → 3. Visar → 📺

På	Bilder roteras automatiskt för visning under uppspelning.
Av	Bilder roteras inte automatiskt för visning under uppspelning.

Välja den information som visas under bildvisning (Infoinställningar)



Välj den information som visas vid bildvisning. Om du trycker på **INFO**-knappen under bildvisning växlar skärmen mellan de valda visningarna.

Meny

- **MENU** →  → 3. Visar →  Infoinställningar

1. Välj visningstyp och sätt en bockmarkör (✓) bredvid den.

- Välj ett alternativ med Δ ∇ och tryck på **OK**-knappen för att sätta en bockmarkör (✓) bredvid det. För att ta bort bockmarkören trycker du på **OK**-knappen igen.

Endast bild	Endast bilden visas.
Grund	Endast lite information visas. Tryck på  för att visa eller dölja [] och [Högdager & Skugga] .
All Info	Fullständig information, inklusive fotograferingsförhållanden och histogram, visas (P.292).

 Den uppsättning som för närvarande används kan inte inaktiveras, men de alternativ som ska visas kan konfigureras.

Välja informationen som visas under förstorad uppspelning (Inföinställningar)

Välj visning när du förstorar bilden genom att trycka på flervalsväljaren eller en knapp till vilken [Q] (förstora) har tilldelats (P335).



- ① Uppspelning
- ② Zoomram
- ③ Rulla skärmen bildvisningszoom

Meny

• MENU →  → 3. Visar →   Inföinställningar

1. Välj visningstyp och sätt en bockmarkör (✓) bredvid den.

- Välj ett alternativ med Δ ∇ och tryck på **OK**-knappen för att sätta en bockmarkör (✓) bredvid det. För att ta bort bockmarkören trycker du på **OK**-knappen igen.

Förstora ram	Visar zoomramen.
Förstora rullning	Gör det möjligt att rulla skärmen under förstorad bildvisning.

① Om du tar bort bockmarkören från alla alternativ kan du inte förstora bilden med hjälp av flervalsväljaren eller en knapp som [Q] (förstora) har tilldelats.



Konfigurera indexvisningen (Inställningar)





Du kan ändra antalet bildrutor som ska visas i indexvisningen och om kalendervisningen ska användas.

Meny

- / : MENU →  → 3. Visar → -inställningar

1. Välj visningstyp och sätt en bockmarkör (✓) bredvid den.

- Välj ett alternativ med   och tryck på **OK**-knappen för att sätta en bockmarkör (✓) bredvid det. För att ta bort bockmarkören trycker du på **OK**-knappen igen.



 4/  9/  25/  100	Välj antalet bildrutor som ska visas i indexvisningen.
Kalender	Bilderna visas i en kalender.

Funktioner för att konfigurera kamerans reglage

















Ändra rollerna för knappar (Knappinställningar)













PASMB 

Andra roller kan tilldelas knappar istället för deras befintliga funktioner.





De funktioner som tilldelats med [ Knappfunktion] används bara under stillbildsfotografering. De funktioner som tilldelats med [ Knappfunktion] används bara i läge  (film).

Anpassningsbara kontroller

Ikon	Knapp	Standardroll	
			
	 -knapp	 (exponeringskompensation)	
	 -knapp	 (högupplösningsbild)	 REC (filminspelning)
	ISO-knapp	ISO-känslighet	
	AF-ON-knapp	AF-PÅ	
	AEL-knapp	AEL	
	LOI-knapp	LOI (monitor/sökare)	
	Pilknappar	Av ¹	
	Pilknapp  (höger) ²	MF-växling (AF/MF-växling)	

Ikon	Knapp	Standardroll	
			
	Pilknapp  (ner) ²	Vitbalans (vitbalans)	
	Snabbval vitbalans-knapp	 (vitbalans med en knapptryckning)	Fokus Peaking
	Förhandsgranskningsknapp	Förhandsgranska	Förstora
PBH 	 -knapp på valfritt batterigrepp	 (exponeringskompensation)	
PBH 	ISO -knapp på valfritt batterigrepp	ISO-känslighet	
PBH 	AF-ON -knapp på valfritt batterigrepp	AF-PÅ	
	Fn -knapp på objektivet	AF Stopp	





1 Ingen funktion är tilldelad till pilknapparna som standard.

2 För att använda  och  på pilplattan i sina tilldelade roller, välj **[Direktfunktion]** för [ ] (pilknapp).

Superkontrollpanel

- **OK** →  knappfunktion/ Knappfunktion

Meny

- **MENU** →  → 1. Hantering → Knappinställningar →  Knappfunktion
- **MENU** →  → 1. Hantering → Knappinställningar →  Knappfunktion

1. Markera en knapp att konfigurera med  -knapparna och tryck på **OK**-knappen.









2. Markera en bild att tilldela med hjälp av    -knapparna och tryck **OK**-knappen.

Tillgängliga roller

endast "📷": Denna roll är endast tillgänglig i menyn [Knappfunktion].







endast "👤": Denna roll är endast tillgänglig i menyn [Knappfunktion].





🔗 Tillgängliga alternativ varierar för varje knapp.





















Roll	Funktion
 (filminspelning)	Knappen fungerar som en filminspelningsknapp. Tryck för att starta eller stoppa inspelning.
Förhandsgranska  (endast )	Stega ner bländaren till det valda värdet. På så sätt kan du granska skärpedjupet. Bländaren stegar ner till det valda värdet när knappen är intryckt. Förhandsgranskningsalternativ kan väljas med hjälp av [ Lås] (P.362).
 (Vitbalans med en knapptryckning)	Mät ett värde för vitbalans med en knapptryckning (P.232). För att mäta vitbalans under stillbildsfotografering ramar du in ett referensmotiv (en bit vitt papper eller liknande) på skärmen och trycker sedan och håller inne knappen och trycker på avtryckaren. En lista över alternativ för vitbalans med en knapptryckning visas där du kan välja platsen där det nya värdet ska sparas. För att mäta vitbalans under filminspelning ramar du in ett referensobjekt (ett vitt papper eller liknande) på skärmen och trycker på knappen. En lista över alternativ för vitbalans med en knapptryckning visas där du kan välja platsen där det nya värdet ska sparas.
Välj AF-område () (Välj AF-område)	Konfigurera AF-område läge (P.107) och AF-område punkt (P.106). Tryck på knappen för att visa skärmen AF-målval. Använd den främre eller bakre ratten för att välja inställningar för AF-område läge och flervalsväljaren eller pilplattan för att positionera AF-mål. 🔗 Du kan välja vilka knappar som ska användas för den här åtgärden.  "AF-målval" ( välj skärminställningar" (P.142)

Roll	Funktion
<p>[]Hem ()HP (AF-hemposition) (endast)</p>	<p>Återkalla tidigare sparade [AF-område läge] och [AF-område punkt] "hemposition"-inställningar. Hemposition-inställningar sparas med [] Ställ In Hem (P.140).</p> <p> Du kan spara separata hempositioner för landskaps- och porträttorientering. "Matcha AF-mål efter kamerans orientering (Orientering länkad [])" (P.138)</p>
<p>MF () (AF/MF-växling)</p>	<p>Växla mellan AF och MF. Tryck en gång för att välja MF och en gång till för att återgå till föregående läge. Fokusläge kan även väljas genom att hålla inne knappen och rotera en ratt.</p>
<p>RAW (RAW bildkvalitet) (endast)</p>	<p>Om du trycker på knappen när [] är inställt på JPEG ändras den till RAW+JPEG. Om det är inställt på RAW eller RAW+JPEG ändras inte inställningen. Du kan även välja en bildkvalitetsinställning genom att hålla inne knappen och rotera ratten.</p>
<p>Testbild (Test) (endast)</p>	<p>Ta en testbild. Du kan granska effekterna hos valda inställningar på en verklig bild. Om du håller knappen intryckt när du trycker på avtryckaren kan du granska resultatet, men bilden sparas inte på minneskortet.</p>
<p>Eget läge C1–C4 (C1–C4) (endast)</p>	<p>Återkalla inställningar för valt anpassat läge. Tryck på knappen en gång för att återkalla sparade inställningar och en andra gång för att återställa de inställningar som tidigare användes (P.76). Knappen fortsätter utföra denna funktion när ett anpassat läge är valt med lägesratten.</p>

Roll	Funktion
Exponeringskomp. (☒)	<p>Justera exponeringsinställningar. Håll in knappen och rotera den främre eller bakre ratten. Alternativt kan du trycka på knappen för att aktivera inställningar och sedan rotera ratten. De tillgängliga justeringarna varierar med fotograferingsläget:</p> <p>[P]: Använd den främre eller bakre ratten eller ◀▶ för exponeringskompensation. Använd Δ ▽-knapparna för programbyte.</p> <p>[A]: Använd den främre eller bakre ratten eller ◀▶ för exponeringskompensation. Använd Δ ▽-knapparna för bländare.</p> <p>[S]: Använd den främre eller bakre ratten eller ◀▶ för exponeringskompensation. Använd Δ ▽-knapparna för slutarhastighet.</p> <p>[M]: Använd den bakre ratten eller Δ ▽ för slutarhastighet. Använd den främre ratten eller ◀▶-knapparna för bländare.</p> <p>☞ För information om justering av exponeringsinställningar när [Auto] är vald för [ISO] (P.167), se "Justera exponeringskompensation" (P.154).</p> <p>[B]: Använd den bakre ratten eller Δ ▽ för att växla mellan fotografering med bulb/time och live-composit. Använd den främre ratten eller ◀▶-knapparna för bländare.</p>
Digital Telekonverter (📷: 2x / 📷: 1,4x)	<p>Sätt på eller av den digitala telekonverttern (P.260). Tryck en gång för att zooma in och en gång till för att zooma ut.</p> <p>Du kan slå på/av den även när du spelar in en film. Under filminspelning visas en ram som markerar det område som kommer att förstöras av den digitala telekonverttern.</p>
Keystone-komp. (☒) (endast 📷)	<p>Tryck på knappen för att visa inställningarna för perspektivkorrigering (P.265). Efter justering av inställningarna, tryck på knappen igen för att lämna. För att avbryta perspektivkorrigering, tryck och håll inne knappen.</p>
Fisheye-kompensation (☒) (endast 📷)	<p>Aktivera fisheye-korrektion (P.267). Tryck en gång för att aktivera fiskögekorrigerig. Tryck igen för att inaktivera. Håll inne knappen och rotera den främre eller bakre ratten för att välja från [Vinkel]-alternativ 1, 2 och 3.</p>









Roll	Funktion
Förstora (Q)	Tryck på knappen en gång för att visa zoomramen och en gång till för att zooma in (P.112). Tryck en tredje gång på knappen för att lämna zoom; tryck och håll inne knappen för att dölja zoomramen. Använd flervalsväljaren, pekskärmknapparna eller $\Delta \nabla \triangleleft \triangleright$ för att placera zoomramen.
HDR (endast )	Aktivera HDR (P.254). Tryck en gång för att aktivera HDR. Tryck igen för att inaktivera. Håll in knappen och rotera den främre eller bakre ratten för att justera [HDR] -inställningar, inklusive HDR alternativexp.
ISO	Anpassa [ISO] -inställningar ISO-känslighet (P.167). Håll in knappen och rotera den främre eller bakre ratten. Alternativt kan du trycka på knappen för att aktivera inställningar och sedan rotera ratten. Markera inställningar med den främre eller bakre ratten eller $\triangleleft \triangleright$.
Vitbalans (Vitbalans) (vitbalans)	Justera [Vitbalans] -inställningar (P.229). Håll in knappen och rotera den främre eller bakre ratten. Alternativt kan du trycka på knappen för att aktivera inställningar och sedan rotera ratten. Markera inställningar med den främre eller bakre ratten eller $\triangleleft \triangleright$.
Multifunktion (Multi Fn) (Multifunktion)	Konfigurera knappen för användning som en multifunktions-knapp (P.346). Håll in knappen och rotera den främre eller bakre ratten för att välja den funktion som utförs. Den valda funktionen kan utföras genom att trycka på knappen.
Fokus Peaking (Topp)	Växla Fokus Peaking på eller av (P.147). Tryck på knappen en gång för att sätta på Fokus Peaking och en gång till för att stänga av. När Fokus Peaking är på kan Fokus Peaking-alternativ (färg, mängd) visas genom att trycka på INFO -knappen.
 Nivåvisn. ()	Visa det digitala vattenpasset. Exponeringsstapeln i sökaren fungerar som ett vattenpass. Tryck på knappen igen för att lämna. Detta alternativ används när [ Style 1] eller [ Style 2] är valt för [EVF-stil] (P.370).
 Visningsval () (displayval)	Växla mellan sökarfotografering och realtidsbild. Om [Av] är vald för [EVF aut. växling] (P.405) växlar displayen mellan sökaren och monitorn. Tryck och håll inne knappen för att visa alternativ för [EVF aut. växling] .

Roll	Funktion
LV-läge (S-OVF) (endast )	Växlar  [LV-läge] (P.364) mellan [Standard] och [S-OVF] .
AF-limiter (AFLimit) (endast )	Aktivera [AF-Begränsare] (P.130) Tryck en gång för att aktivera [AF-Begränsare] . Tryck igen för att inaktivera. Håll in knappen och rotera den främre eller bakre ratten för att välja från tre sparade inställningar.
Förinställd MF (PreMF)	Ställa in [AF Läge] på [PreMF] (P.101) Tryck en gång på knappen för att aktivera förinställd MF och en gång till för att återställa föregående fokusläge. Alternativt kan du välja [AF Läge] genom att hålla inne knappen och rotera en ratt.
Inst. för objektivinfo (Exif Objektiv)	Återkalla tidigare sparad objektivdata. (P.397). Återkalla sparad data för det befintliga objektivet efter byte av objektiv eller liknande.
IS-läge (IS)	Växla [Bildstabilisator] på eller av (P.205) Tryck en gång för att välja [Av] och en gång till för att sätta på stabilisatorn. Håll inne knappen och rotera den främre eller bakre ratten för åtkomst till [Bildstabilisator] -alternativ.
Flimmerskanning (Flimmerskanning)	Justera inställningar för [Flimmerskanning] (P.158). Tryck på knappen för att välja [På] . Du kan justera slutarhastigheten för bästa resultat samtidigt som du granskar band på skärmen. Tryck på knappen igen för att visa fotograferingsinformation och komma åt andra inställningar. Tryck och håll inne knappen för att välja [Av] för [Flimmerskanning] .
Live-ND-fotografering (ND) (endast )	Aktivera live ND-filtrer (P.244). Tryck en gång för att aktivera [Live-ND-fotografering] . Tryck igen för att inaktivera. Håll in knappen och rotera den främre eller bakre ratten för att justera inställningar för [ND-nummer] .
Live-GND-fotografering (GND) (endast )	Aktivera Live-GND-filtrer (P.247). Tryck en gång för att aktivera [Live-GND-fotografering] och justera filterposition och gränsinställningar. Tryck på knappen igen för att visa fotograferingsinformation och komma åt andra inställningar. Håll in knappen och rotera den främre eller bakre ratten för att justera [Filtertyp] och [GND-nummer] . Tryck och håll inne knappen för att välja [Av] för [Live-GND-fotografering] .
Av	Knappen används inte.

Roll	Funktion
<p>Blixtfunktion (⚡)</p> <p>(endast )</p>	<p>Justera blixtinställningar (P.180). Tryck en gång för att visa blixtalternativ och en gång till för att välja det markerade alternativet och lämna. Markera inställningar med den främre eller bakre ratten eller >img alt="right arrow" data-bbox="415 158 445 173"/>.</p> <p>⌚ Denna funktion kan endast tilldelas till knapparna  och . Du måste först ställa in [ >img alt="right arrow" data-bbox="415 208 445 223"/>] på [Direktfunktion].</p>
<p>/⌚</p> <p>(sekvensfotografering/ självutlösare)</p> <p>(endast )</p>	<p>Välj en drive (sekvensfotografering/fotografering med självutlösare)-läge (P.191). Tryck på knappen för att visa alternativ för körläge och välj sedan ett läge med den främre eller bakre ratten eller >img alt="right arrow" data-bbox="415 293 445 308"/>-knapparna.</p> <p>⌚ Denna funktion kan endast tilldelas till knapparna  och . Du måste först ställa in [ >img alt="right arrow" data-bbox="415 358 445 373"/>] på [Direktfunktion].</p>
<p> Lås</p> <p>(pekknappslås)</p>	<p>Lås pekknappar. Tryck på och håll inne knappen en gång för att låsa pekknapparna och en gång till för att låsa upp.</p> <p>⌚ Denna funktion kan endast tilldelas till knapparna  och . Du måste först ställa in [ >img alt="right arrow" data-bbox="415 473 445 488"/>] på [Direktfunktion].</p>
<p>Elektronisk zoom</p> <p>(W↔T)</p>	<p>Zooma in eller ut motorobjektiv. Använd pilknapparna för att zooma in eller ut när du har tryckt på knappen. Använd  eller  för att zooma in och  eller  för att zooma ut.</p> <p>⌚ Denna funktion kan endast tilldelas till knapparna  och . Du måste först ställa in [ >img alt="right arrow" data-bbox="415 603 445 618"/>] på [Direktfunktion].</p>
<p>AF Stopp (AF Stopp)</p>	<p>Avbryt autofokus. Fokuslås och autofokus avbryts medan knappen trycks in. Gäller endast objektivet L-Fn-knappar.</p>

Roll	Funktion
Lås fokusring (🔒)	<p>Tryck en gång på knappen för att inaktivera och en gång till för att aktivera objektivet fokusring. Detta alternativ är tillgängligt när [S-AF MF], [C-AF MF], [MF], [C-AF+TR MF], [Pre MF] eller [AF MF] är vald för [AF Läge].</p> <p>MF-delen av AF Lägesindikatorn visas grå medan ringen är inaktiverad.</p> <p>När det gäller objektiv som är försedda med en MF-koppling (manuell fokuskoppling), har det ingen effekt att trycka på knappen när fokusringen är i MF-läge (närmare kamerastommen).</p> <p>Lås fokusring avslutas när du utför en åtgärd som att stänga av kameran eller sätta på ett annat objektiv.</p>
Nattseende (Natt-LV) (endast 📷)	<p>Om du trycker på knappen när [Av] är valt för [📷 Nattseende] (P.365) väljs [På]. Om [På] är valt gör knapptryckningen att [Av] väljs.</p>
AEL (AE-lås)	<p>Tryck på knappen för att låsa exponering. Tryck igen för att frigöra den.</p>
AF-ON	<p>Kameran fokuserar med autofokus när knappen trycks in (P.117). Kameran slutar fokusera när du släpper knappen.</p>
AE BKT (endast 📷)	<p>Genom att trycka på knappen när [Av] är valt för [AE BKT] väljs den inställning som valts under [AE BKT]. Om ett annat alternativ än [Av] är valt gör knapptryckningen att [Av] väljs. För att välja ett alternativ för [AE BKT] håller du in knappen och roterar den främre eller bakre ratten.</p>
Vitbalans BKT (endast 📷)	<p>Genom att trycka på knappen när [Av] är valt för [Vitbalans BKT] väljs den inställning som valts under [Vitbalans BKT]. Om ett annat alternativ än [Av] är valt gör knapptryckningen att [Av] väljs. För att välja ett alternativ för [Vitbalans BKT] håller du in knappen och roterar den främre eller bakre ratten.</p>
FL BKT (endast 📷)	<p>Genom att trycka på knappen när [Av] är valt för [FL BKT] väljs den inställning som valts under [FL BKT]. Om ett annat alternativ än [Av] är valt gör knapptryckningen att [Av] väljs. För att välja ett alternativ för [FL BKT] håller du in knappen och roterar den främre eller bakre ratten.</p>

Roll	Funktion
ISO BKT (endast )	Genom att trycka på knappen när [Av] är valt för [ISO BKT] väljs den inställning som valts under [ISO BKT] . Om ett annat alternativ än [Av] är valt gör knapptryckningen att [Av] väljs. För att välja ett alternativ för [ISO BKT] håller du in knappen och roterar den främre eller bakre ratten.
ART BKT (endast )	Växla [ART BKT] [På] eller [Av] . Slå på eller För att välja ett alternativ för [ART BKT] trycker du in och håller knappen nedtryckt.
Fokus BKT (endast )	Växla [Fokus BKT] [På] eller [Av] . Slå på eller För att välja ett alternativ för [Fokus BKT] trycker du in och håller knappen nedtryckt.
Focus stacking () (endast )	Växla [Focus stacking] [På] eller [Av] . Slå på eller För att välja ett alternativ för [Focus stacking] trycker du in och håller knappen nedtryckt.
Högupplösningsbild () (endast )	Genom att trycka på knappen när [Av] är valt för [Högupplösningsbild] väljs den inställning som valts under [Högupplösningsbild] . Om ett annat alternativ än [Av] är valt gör knapptryckningen att [Av] väljs. För att välja ett alternativ för [Högupplösningsbild] håller du in knappen och roterar på den främre eller bakre ratten.
Val av motiv ()	Motivet att fokusera på kan låsas (fixeras) med knappen. Om flera motiv upptäcks kan du välja och låsa på motivet att fokusera på genom att rotera den främre eller bakre ratten samtidigt som du trycker på knappen. När ögon detekteras medan [Människa] är vald kan du välja ögat att fokusera på genom att rotera den främre eller bakre ratten samtidigt som du trycker på knappen. Medan den är låst kan du välja ett annat motiv genom att flytta flervalsväljaren eller trycka på △ ▽ ◀ ▶ . Genom att trycka på den igen frigör du låset. Detta alternativ kan också användas under filminspelning.
Motivigenkänning ()	Genom att trycka på knappen när [Av] är valt för [Motivigenkänning] väljs den inställning som valts under [Motivigenkänning] . Om ett annat alternativ än [Av] är valt gör knapptryckningen att [Av] väljs. För att välja ett alternativ för [Motivigenkänning] håller du in knappen och roterar på den främre eller bakre ratten.

Roll	Funktion
Direktfunktion 	<p>Tilldela roller till knapparna på pilknapparna (△ ▽ ◀ ▶). Följande roller kan tilldelas:</p> <p>◀-knapp: [:::] (val av AF-mål)</p> <p>△-knapp:  (exponeringskompensation)</p> <p>▶-knapp: MF-växling (AF/MF-växling)</p> <p>▽-knapp: Vitbalans (vitbalans)</p> <ul style="list-style-type: none"> ▶ och ▽-knapparna kan tilldelas andra funktioner.
WB AUTO Lås (Lås WB AUTO) 	<p>När du spelar in en film med vitbalansen inställd på [Vitbalans Auto] låser du vitbalansen genom att trycka på knappen. Genom att trycka på den igen frigör du låset.</p>
 Visningsassistent (BT.709) 	<p>Växla [ Visningsassistent] [På] eller [Av].</p> <p>Du kan ändra inställningen även när du spelar in en film.</p>
Inställningar för zebramönster ( Zebra) 	<p>Växla [Inställningar för zebramönster] [På] eller [Av].</p> <p>Du kan ändra inställningen även när du spelar in en film.</p>

Använda flerfunktionsalternativ (Multifunktion)

Tilldela flera roller till en enda knapp.

🕒 För att använda multifunktionen måste du först tilldela **[Multifunktion]** till en kameraknapp.

👉 "Anpassningsbara kontroller" (P.335)

Välja en funktion

1. Håll inne knappen som har tilldelats **[Multifunktion]** och rotera den främre eller bakre ratten.





- Roterar tills önskad funktion är markerad. Släpp knappen för att välja den markerade funktionen.

2. Tryck på den knapp som har tilldelats **[Multifunktion]**.

3. Justera inställningar.



[Multifunktion]-knappen kan användas för att:

	Högdager & Skuggskuggkontroll	Ändra inställningen med hjälp av den främre och bakre ratten. Tryck på INFO -knappen för att ändra det område (högdager, medelton, skugga) som ska konfigureras.
	Färgskapare	Använd den främre ratten för att justera nyans och den bakre ratten för att justera mättnad.
ISO	ISO	Ändra inställningen med hjälp av den främre och bakre ratten.
Vitbalans	Vitbalans	
	Förstora	En zoomram visas.

	Bildförhållande	Ändra inställningen med hjälp av den främre och bakre ratten.
S-OVF	 LV Läge	Inställningen växlar mellan [Standard] och [S-OVF] med varje tryckning på knappen.
Topp	Fokus Peaking	Slå på och av med varje tryckning på knappen.



 Du kan välja de alternativ som visas.  **[Multifunktionsinställningar]** (P.382)

 **[Högdager & Skuggkontroll]** kan även konfigureras genom följande åtgärder.

- Tryck på  (Exponeringskompensation) och tryck sedan på **INFO**-knappen under fotograferingen.
- Efter du har tryckt på **OK** på fotograferingsskärmen väljer du **[Exponeringskomp./**] på superkontrollpanelen (P.94) och tryck på **OK**.

Spela in en film genom att trycka på avtryckaren (Slutarfunktion)

P A S M B 

Konfigurera avtryckaren som en -knapp (filminspelning). En tillvalsfjärrkontroll kan sedan anslutas via en kabel och användas för att starta och stoppa inspelningen när lägesratten roteras till  (film) (P.456).

Meny

- MENU →  → 1. Hantering → Knappinställningar →  Slutarfunktion

Av	Avtryckarknappen kan inte användas för att spela in filmer.
	Tryck ner avtryckaren helt för att starta eller stoppa filminspelningen.



 -knappen kan inte användas för filminspelning när [ **REC**] är vald.





Använda menyn med -knappen (Menyhantering med)

PASMB 

Du kan aktivera en inställning för att använda -knappen i stället för **MENU**-knappen för att hantera menyer. Använd denna funktion om du vill manövrera **MENU**-knappen med din högra hand under fotografering i vissa situationer.

Meny

- **MENU** →  → 1. Hantering → Knappinställningar → Menyhantering med 

Ja	 -knappen fungerar som MENU -knappen på fotograferingsberedskaps- och menyskärmarna och som  -knappen på uppspelningsskärmen.
Nej	 -knappen fungerar endast som  -knappen.

Tilldela roller till den främre och bakre ratten (Hjälfunktion/ Hjälfunktion)



PASMB 

Välj roller för den främre och bakre ratten.

Meny

- **MENU** →  → 1. Hantering → Hjulinställningar →  Rattens funktion
- **MENU** →  → 1. Hantering → Hjulinställningar →  Rattens funktion

1. Markera ett alternativ och tryck på **OK**-knappen.

- Välj en ratt med -knapparna och använd  -knapparna för att välja en roll.
- Tryck på **INFO**-knappen för att bläddra mellan spakpositioner.
- Tryck på **OK**-knappen när inställningarna är slutförda.

ⓘ När [ n-spakfunktion]/ Fn-spakfunktion] är inställd på en annan inställning än [**läge1**], aktiveras de funktioner som tilldelats spak 1 även om spaken är i position 2.





De funktioner som kan tilldelas i [ Hjälfunktion] listas nedan.

Roll	Funktion	Fotograferingsläge				
		P	A	S	M	B
Programbyte (Ps)	Konfigurera programbyte (P.60).	✓	—	—	—	—
Slutarhastighet (slutare)	Välj slutarhastigheten.	—	—	✓	✓	✓ ¹
Bländarvärde (FNr)	Justera bländaren.	—	✓	—	✓	✓
Exponeringskomp. ()	Justera exponeringskompensation.	✓	✓	✓	✓	✓
Blixtpexponeringskomp. ()	Ändra exponering blixtp.	✓	✓	✓	✓	✓

Roll	Funktion	Fotograferingsläge				
		P	A	S	M	B
ISO	Justera ISO-känslighet.	✓	✓	✓	✓	✓
Vitbalans (Vitbalans)	Justera vitbalans.	✓	✓	✓	✓	✓
CWB Kelvin (CVitbalans Kelvin)	Anpassa färgtemperaturen när CWB (anpassad Vitbalans) är vald för vitbalans.	✓	✓	✓	✓	✓
Av	Ingen.	✓	✓	✓	✓	✓

1 Växla mellan Bulb, Tid och Live-komposit.

De funktioner som kan tilldelas i [ **Hjulfunktion**] listas nedan.

Roll	Funktion	 Mode (Filmexponeringsläge)			
		P	A	S	M
Slutarhastighet (slutare)	Välj slutarhastigheten.	—	—	✓	✓
Bländarvärde (FNr)	Justera bländaren.	—	✓	—	✓
Exponeringskomp. ()	Justera exponeringskompensation.	✓	✓	✓	✓
ISO	Justera ISO-känslighet.	—	—	—	✓
Vitbalans (Vitbalans)	Justera vitbalans.	✓	✓	✓	✓
CWB Kelvin (CVitbalans Kelvin)	Anpassa färgtemperaturen när CWB (anpassad Vitbalans) är vald för vitbalans.	✓	✓	✓	✓
Ljudinspelningsnivå ( Vol)	Justera inspelningsvolymen.	✓	✓	✓	✓
Hörlursvolym ( Vol)	Justera hörlursvolymen.	✓	✓	✓	✓

Roll	Funktion	 Mode (Filmexponeringsläge)			
		P	A	S	M
Av	Ingen.	✓	✓	✓	✓

Ändra hjulets riktning (Hjulets riktning)

P A S M B 

Välj riktningen som rattarna roteras i för att ställa in exponering.

Meny

• **MENU** ➔  ➔ 1. Hantering ➔ Hjulinställningar ➔ Hjulets riktning

Exponering	Välj riktningen som rattarna ska roteras i för att ställa in bländare och slutarhastighet i lägena A , S , M och B .
Ps	Välj riktningen som rattarna roteras i för programbyte (läge P).



Ändra funktionerna för flervalsväljaren (Flervalsinställningar)

P A S M B 

Välj riktningen som rattarna roteras i för att ställa in exponering.

Meny

- MENU → ⚙️ → 1. Hantering → Flervalsinställningar

 Centerknapp	<p>Välj vad som ska göras när flervalsväljaren trycks ner. Flervalsväljaren kan då fungera som en knapp.</p> <p>[Av]: Ingen funktion är tilldelad. Inget händer när man trycker på flervalsväljaren.</p> <p>[[::]]: Tryck på flervalsväljaren för att justera inställningar för val av AF-mål eller AF-område läge. Pilknapparna eller den främre och bakre rattan kan användas enligt valda inställningar för [[::]]Valskärmsinställningar (P.142).</p> <p>[[::]]HP: Flervalsväljaren utför den funktion som valts för [[::]]Knappfunktion > [[::]]Hem (P.140).</p> <p>🕒 Detta alternativ gäller endast i stillbildsfotograferingslägen.</p>
 Riktningknapp	<p>Välj vad som ska göras när flervalsväljaren lutas. Flervalsväljaren används vanligast för att positionera AF-mål, men denna funktion kan inaktiveras för att förhindra oavsiktlig användning.</p> <p>[Av]: Ingen funktion är tilldelad.</p> <p>[[::]]: Flervalsväljaren kan användas för att positionera AF-målet.</p>







Anpassa Fn-spaken (Inställningar för Fn-spak)

P A S M B 

Meny

- MENU → ⚙️ → 1. Hantering → Fn-spakinställningar

Hur man konfigurerar Fn-spaken



 Fn-spakfunktion	<p>Välj den roll som Fn-spaken ska ha i stillbildsfotograferingslägen.</p> <p>Fn-spaken kan användas för att välja rollerna för den främre och bakre ratten, eller för att å fokusinställningarna. Den kan också användas för att välja filmläge.</p> <p>Fn-spaken i denna meny lever används i -lägena (stillbildsfotografering). Det alternativ som valts med [ Fn-spakfunktion] används i -läget (film).</p>
 Fn-spakfunktion	<p>Välj den roll som ska spelas för Fn-spaken i filmläge.</p> <p>Fn-spaken kan användas för att välja rollerna för den främre och bakre ratten, eller för att återställa fokusinställningarna.</p> <p>De roller som tilldelats Fn-spaken med detta alternativ används i -läge (film).</p> <p>I lägena P, A, S, M och B (stillbildsfotografering) utför Fn-spaken den roll som valts i [ Fn-spakfunktion].</p>
Fn-spak/ Strömspak	<p>Fn-spaken kan användas som på-/av-spak. Använd denna funktion om du vill använda din högra hand för att sätta på eller stänga av kameran vid fotografering.</p>

Konfigurera [Fn-spakfunktion]

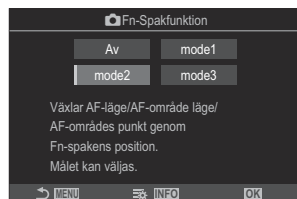
1. Välj [Fn-spakfunktion] på skärmen [**Inställningar för Fn-spak**] och tryck på **OK**-knappen.



Visning för Fn-spakfunktion

Av	Det påverkar inte om man ändrar Fn -spakens position.
mode1	Växla funktionerna för den främre och bakre ratten genom att ändra position på Fn -spaken. Funktionerna för position 1 och 2 överensstämmer med vald inställning för [ Rattfunktion] (P.349).
mode2	Växla mellan två grupper av inställningar som tidigare valts för [AF Läge], , [AF-område läge] och [AF-område punkt]. Tryck på INFO -knappen och sätt en bockmarkör (✓) bredvid en inställning som du vill återkalla med Fn -spaken. För att ta bort bockmarkören trycker du på OK -knappen igen. [AF Läge]: S-AF, C-AF, etc. [AF-område läge]: [·] Singel,  alla, etc. [AF-område punkt]: AF-målposition
mode3	Växla fotograferingsläge. Du kan växla till  (film)-läge utan att rotera lägesratten.

- ⓘ När [**läge3**] är valt kan [Fn-spakfunktionen] inte användas (P.357).
- ⓘ Denna funktion kan inte användas i följande fall.
 - [**Fn-spak/Strömspak**] (P.358) är inställd på [**PÅ/AV**] eller [**AV/PÅ**].

Konfigurera [🔗 Fn-spakfunktion]

1. Välj [🔗 Fn-spakfunktion] på skärmen [Inställningar för Fn-spak] och tryck på **OK**-knappen.

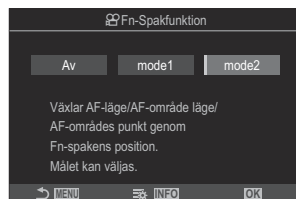

Visning för Fn-spakfunktion

Av	Det påverkar inte om man ändrar Fn -spakens position.
mode1	Växla funktionerna för den främre och bakre ratten genom att ändra position på Fn -spaken. Funktionerna för position 1 och 2 överensstämmer med vald inställning för [🔗 Rattfunktion] (P.349).
mode2	Växla mellan två grupper av inställningar som tidigare valts för [AF Läge] , [AF-område läge] och [AF-område punkt] . Tryck på INFO -knappen och sätt en bockmarkör (✓) bredvid en inställning som du vill återkalla med Fn -spaken. För att ta bort bockmarkören trycker du på OK -knappen igen. [AF Läge]: S-AF, C-AF, etc. [AF-område läge]: [🔗]Liten, [🔗]Alla, etc. [AF-område punkt]: AF-målposition

ⓘ Denna funktion kan inte användas i följande fall.

- **[läge3]** är valt för [🔗 Fn-spakfunktion] (P.354).
- **[Fn-spak/Strömsspak]** (P.358) är inställd på **[PÅ/AV]** eller **[AV/PÅ]**.

Använda [läge2] i [📷 Fn-spakfunktion]/[📷 Fn-spakfunktion]

När [läge2] är valt för [📷 Fn-spakfunktion]/[📷 Fn-spakfunktion] sparar kameran separata fokusinställningar för position 1 och 2.

1. Rotera **Fn**-spaken till position 1 och ställ in AF-inställningarna.

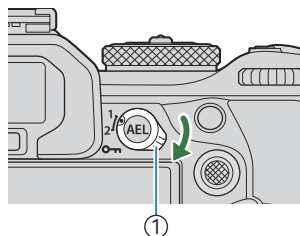

① **Fn**-spak

- Kameran kan spara de inställningar som har bockats för (✓) i:

[AF Läge]: S-AF, C-AF, etc.

[AF-område läge]: [·] Singel, [📷] alla, etc.

[AF-område punkt]: AF-målposition

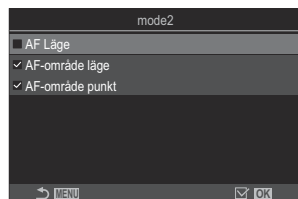

2. Rotera **Fn**-spaken till position 2 och ställ in AF-inställningarna.

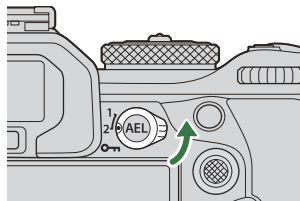

3. Rotera spaken till önskad position för att hämta de sparade inställningarna.

Konfigurera [Fn-spak/Strömspak]

1. Välj [Fn-spak/Strömspak] på skärmen [Inställningar för Fn-spak] och tryck på **OK**-knappen.

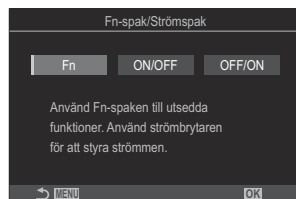

Fn	Spaken fungerar enligt de alternativ som valts för [📷 Fn-spakfunktion] och [🔌 Fn-spakfunktion] (P.357).
PÅ/AV	Spaken fungerar som en ON/OFF -spak. Position 1 är på och Position 2 är av.
AV/PÅ	Spaken fungerar som en ON/OFF -spak. Position 1 är av och Position 2 är på.

- ⓘ **ON/OFF**-spaken kan inte användas för att stänga av kameran när [PÅ/AV] eller [AV/PÅ] är vald. [📷 Fn-spakfunktion] och [🔌 Fn-spakfunktion] är på samma sätt ej tillgängliga.





Motorzoomobjektiv (Inställn. för Elektronisk Zoom)

P A S M B 

Välj den hastighet som motorzoomobjektivet ska zooma in eller ut med när zoomringen roteras. Justera zoomhastigheten om den är så snabb att du finner det svårt att rama in ditt motiv.

Meny

• MENU → ⚙️ → 1. Hantering → Inställn. för Elektronisk Zoom

 Elektr. Zoomhast.	Ställer in zoomhastigheten för  -läget (stillbildsfotografering). [Låg]: Långsam zoom. Ett bra val när precisa justeringar krävs. [Normal]: Normal zoomhastighet. [Hög]: Snabb zoom.
 Elektr. Zoomhast.	Ställer in zoomhastigheten för  -läget (film). [Låg]: Långsam zoom. Ett bra val när precisa justeringar krävs. [Normal]: Normal zoomhastighet. [Hög]: Snabb zoom.

ⓘ Även om samma alternativ visas för läget -läget (stillbildsfotografering) och -läget (film) är de faktiska zoomhastigheterna olika.

Inaktivera knapphantering (Lås)

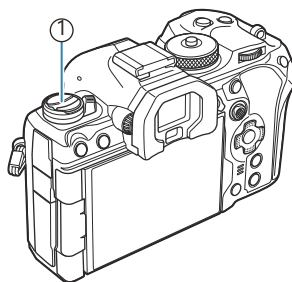

PASMB 

Lås -knappen för att aktivera hantering.



① -knapp

Meny

- MENU →  → 1. Hantering →  Lås

Av Lås inte -knappen.

På Lås -knappen för att aktivera hantering.

Välja vad som händer när avtryckaren trycks ned under zoom för realtidsbild (Live View Närbildsläge)

PASMB 

Välj skärmalternativ för användning med fokuszoom.

Meny

- MENU → ⚙️ → 2. Hantering → Live View Närbildsläge

🔗 Se förklaringen på ["Zoomram AF/Zoom AF \(Superpunkt AF\)" \(P.112\)](#) för information om zoomalternativ för realtidsbild.

Live View Närbildsläge

Välj vad som händer om avtryckaren trycks ner halvvägs under fokuszoom.

[mode1]: Fokuszoom avslutas. Du kan kontrollera kompositionen efter du fokuserat med fokuszoom.

[mode2]: Fokuszoom används medans kameran fokuserar. Komponera bilden innan du fokuserar och zooma sedan in för precis fokus och ta en bild utan att behöva avsluta zoom.

Välja beteendet för knappen som används för förhandsgranskning av skärpedjupet (Lås)

P A S M B 

Välj hur knappen som används för granskning av skärpedjupet ska uppföra sig.

Meny

- MENU →  → 2. Hantering →  Lås

Välj hur knappen som används för granskning av skärpedjupet ska uppföra sig.



[Av]: Bländaren sjunker när knappen är intryckt.

[På]: Bländaren sjunker när knappen är intryckt; för att avsluta granskning av skärpedjupet, tryck en gång till på knappen.

Alternativ för inhållen knapp (Tryck-och-håll-in-tid)

P A S M B 

Välj hur länge knapparna måste hållas intryckta för att utföra återställningar och andra liknande funktioner för olika egenskaper. För enklare användning kan tider för att hålla knappen intryckt ställas in separat för olika egenskaper.













Meny

- MENU → ⚙️ → 2. Hantering → Tryck-och-håll-in-tid

Ställ in knappinhållningstiden för varje funktion.

[0,5 sek]–[3,0 sek]

Funktionerna som låter dig ställa in tryck-och-håll-in-tiden listas nedan:

- Avsluta LV 
- Återställ LV -ram
- Återställ 
- Återställ 
- Återställ 
- Återställ 
- Återställ 
- Återställ 
- Återställ 
- Återställ 
- Anrop EVF autoväxel
- Avsluta 
- Återställ 
- Omkopplare  Lås
- Avsluta Flicker Scan
- Hämta Vitbalans BKT-inställn
- Hämta ART BKT-inställn
- Hämta Fokus BKT-inst.
- Hämta -inställn.
- Avsluta GND
- Återställ GND

Funktioner för justering av realtidsbilden

Ändra utseendet på skärmen (📷 LV-läge)

P A S M B 📷

Öka den dynamiska området för sökarens skärm, öka mängden detaljer som är synliga i högdager och skuggor liknande en optisk sökare. Motivet är lätt att se även i motljus. Denna inställning har effekt på sökaren, monitorn och HDMI-utgången.

Meny

- MENU → ⚙️ → 3. Realtidsbild → 📷 LV-läge

Standard	Effekterna av exponering, färg och andra fotograferingsinställningar syns på sökarens skärm.
S-OVF	Effekterna av exponering, vitbalans, konstfilter och andra fotograferingsinställningar syns inte på skärmen.

- "S-OVF" visas på skärmen när **[S-OVF]** är vald.

Göra det lättare att se skärmen på mörka platser (📷 Nattseende)

PASMB 

Öka skärmens ljusstyrka för att göra det lättare att se på mörka platser.

Meny

- MENU → ⚙️ → 3. Realtidsbild → 📷 Nattseende

Av	Normal visning.
På	Ljusstyrkan justeras för att underlätta visningen. Ljusstyrkan och färgerna på granskningen skiljer sig från det slutliga fotografiet.

- "Natt-LV" visas på skärmen när **[På]** är vald.

🔔 **[Bildfrekvens]** kommer att ställas in på **[Normal]** när **[På]** väljs.

Sökarens visningsfrekvens (Bilder per sekund)

P A S M B 

Välj sökarens uppdateringsfrekvens.

Meny

- **MENU** →  → 3. Realtidsbild → Bildfrekvens

Normal	Standard Bps. Detta är det val som föredras i de flesta situationer.
Hög	Jämn rörelse hos snabbbrörliga motiv. Snabbbrörliga motiv är lättare att spåra. Denna inställning återgår automatiskt till [Normal] om kamerans interna temperatur stiger vid fotografering.

Förhandsgranska konstfilter (Art Live View Läge)

PASMB 

Du kan granska effekterna av konstfilter på monitorn eller sökaren vid fotografering. Vissa filter kan göra så att motivens rörelser verkar ryckiga, men detta kan minimeras så att det inte påverkat fotografiet.

Meny

- MENU → ⚙️ → 3. Realtidsbild → Art Live View Läge

mode1	Effekten av konstfilter kan granskas vid fotografering.
mode2	När avtryckaren är nedtryckt halvvägs ger kameran prioritet till att upprätthålla visningsfrekvensen och reducerar effekter av konstfilter på granskningskärmen. Rörelsen är jämn.

Reducera flimmer på Realtidsbild (Anti-flimmer-LV)

PASMB 

Reducera flimmer från lysrörsbelysning mm. Välj detta alternativ om flimmer gör skärmen svår att se.

Meny

- MENU → ⚙️ → 3. Realtidsbild → Anti-flimmer-LV

Auto	Kameran registrerar och reducerar flimmer.
50 Hz	Reducera flimmer från belysning på arbetsplatsen eller utomhus som drivs av växelspanning med en frekvens på 50 Hz.
60 Hz	Reducera flimmer från belysning på arbetsplatsen eller utomhus som drivs av växelspanning med en frekvens på 60 Hz.
Av	Flimmer-reducering av.  Detta alternativ är inte tillgängligt när [På] är valt för [Anti-flimmer-tagning] (P.204).

Selfie-assistent (Selfie-assistent)

P A S M B 

Välj den visning som ska användas när monitorn är reverserad för självporträtt.

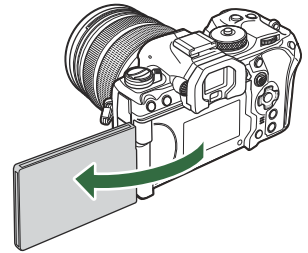

Meny

- **MENU** →  → 3. Realtidsbild → Selfie-assistent

Av Visningen ändras inte när monitorn är reverserad.

På När monitorn är reverserad för självporträtt visar den en spegelbild av vyn genom objektivet.



Funktioner för att konfigurera informationsdisplay

Välja visningsstil för sökaren (EVF-stil)

PASMB 

Meny

- MENU → ⚙ → 4. Information → EVF-stil

<p>Stil 1/ Stil 2</p>	<p>Liknande filmkamerans sökavisning.</p>	 A black and white photograph of a young boy smiling and holding a small dog. The image is framed by a thin black border, mimicking a film camera's viewfinder. At the bottom, there is a technical information overlay: 'P +250 -5.6 0.0 200 wsAuto a1023'.
<p>Stil 3</p>	<p>Samma som monitorvisningen.</p>	 A black and white photograph of a young boy smiling and holding a small dog. The image is framed by a thin black border, mimicking a monitor's viewfinder. At the bottom, there is a technical information overlay: 'P +250 F5.6 0.0 200'.

Sökarskärm vid fotografering med sökaren (Stil 1/ Stil 2)

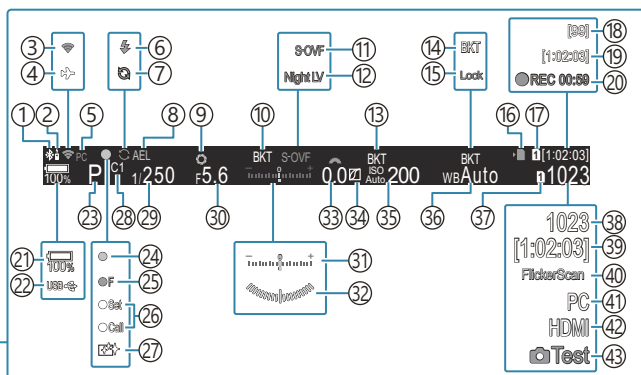
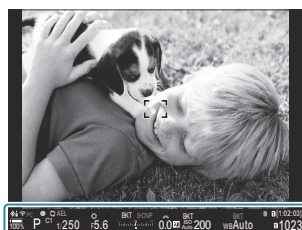

- | | |
|--|---|
| <ul style="list-style-type: none"> ① Aktiv Bluetooth®-anslutning (P.430, P.457) ② Fjärrkontroll (P.457) ③ Trådlös LAN-anslutning (P.428, P.443) ④ Flygplansläge (P.426) ⑤ Aktiv anslutning till dator (Wi-Fi) (P.443) ⑥ Blixt (blinkar: laddning pågår, tänds: laddning klar) (P.176) ⑦ Pro Capture aktiv (P.201) ⑧ AE-lås (P.161) ⑨ Förhandsgranska (P.362) ⑩ AE BKT (P.272) ⑪ LV-läge (P.364) ⑫ Nattseende (P.365) ⑬ IS BKT (P.276) ⑭ Vitbalans BKT (P.274) ⑮ Lås Vitbalans Auto (P.234) ⑯ Kortets skrivindikator (P.29 P.34) ⑰ Spara plats (P.393) ⑱ Maximalt antal kontinuerliga bilder (P.193) ⑲ Tillgänglig inspelningstid (P.558) ⑳ Inspelningstid (visas under inspelning) (P.79) ㉑ Batterinivå (P.39) | <ul style="list-style-type: none"> ㉒ USB PD (P.470) ㉓ Fotograferingsläge (P.58) ㉔ AF-indikering (P.51) ㉕ SH2 Bländarvarning (P.191) ㉖ DEFINIERA/HÄMTA-funktion (P.478) ㉗ Dammreducering (P.496) ㉘ Anpassat läge (P.74) ㉙ Slutarhastighet (P.58, P.63) ㉚ Bländarvärde (P.58, P.61) ㉛ Exponeringskompensation (P.153) ㉜ Vattenpass ¹ (P.378) ㉝ Exponeringskompensationsvärde (P.153) ㉞ Högdager & Skuggkontroll (P.346) ㉟ ISO-känslighet (P.167) ㊱ Vitbalans (P.229) ㊲ Spara inställningar (P.392) ㊳ Antal stillbilder som går att lagra (P.555) ㊴ Tillgänglig inspelningstid (P.558) ㊵ Flimmerskanning (P.158) ㊶ Aktiv anslutning till dator (USB) ² (P.464, P.466, P.467, P.468) ㊷ HDMI-utmatning (P.286) ㊸ Testbild (P.337) |
|--|---|

1 Visas när avtryckaren är nedtryckt halvvägs. [**Vattenpass**] (P.378)

2 Visas endast om du är ansluten till OM Capture och datorn för närvarande är vald in [**RAW/Control**]-menyn som enda destination för nya bilder (P.464).

Fotograferingsindikatorer

(Infoinställningar/ Infoinställningar)





P A S M B 

Välj de indikatorer som listas på realtidsbildskärmen.

Du kan visa eller dölja indikatorerna för fotograferingsinställning. Använd detta alternativ för att välja de ikoner som visas på displayen.

Du kan konfigurera tre uppsättningar av visningsinställningar för stillbildsfotograferingsläge och två uppsättningar för filminspelningsläge.

Meny

- **MENU** →  → 4. Information →  Infoinställningar
- **MENU** →  → 4. Information →  Infoinställningar

Konfigurera Infoinställningar

1. Välj en indikator som du vill visa när du trycker på **INFO**-knappen och sätt en bockmarkör (✓) bredvid den.

- Välj ett alternativ med Δ ∇ och tryck på **OK**-knappen för att sätta en bockmarkör (✓) bredvid det.
För att ta bort bockmarkören trycker du på **OK**-knappen igen.

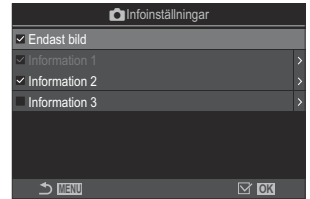

Inställningsskärm för
 Infoinställningar

Endast bild	Ingen information visas.
Information 1	Välj ett alternativ med Δ ∇ och tryck på OK -knappen för att sätta en bockmarkör (✓) bredvid det.
Information 2	För att ta bort bockmarkören trycker du på OK -knappen igen.
Information 3	Tryck på \triangleright för att ställa in detaljerna för ett alternativ som ska visas. Följande alternativ kan ställas in. []/[Högdager & Skugga]/[Vattenpass]/[All batteriinformation]/ [Tyst  drift]



 Den uppsättning som för närvarande används kan inte inaktiveras, men de alternativ som ska visas kan konfigureras.

Konfigurera Infoställningar

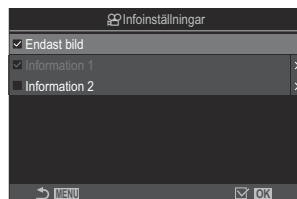
1. Välj en indikator som du vill visa när du trycker på **INFO**-knappen och sätt en bockmarkör (✓) bredvid den.
 - Välj ett alternativ med Δ ∇ och tryck på **OK**-knappen för att sätta en bockmarkör (✓) bredvid det.
För att ta bort bockmarkören trycker du på **OK**-knappen igen.



 Inställningsskärm för infoställningar

Endast bild	Ingen information visas.
Information 1	Välj ett alternativ med Δ ∇ och tryck på OK -knappen för att sätta en bockmarkör (✓) bredvid det. För att ta bort bockmarkören trycker du på OK -knappen igen.
Information 2	Tryck på \triangleright för att ställa in detaljerna för ett alternativ som ska visas. Följande alternativ kan ställas in. []/[Vattenpass]/[All batteriinformation]/[Bildstabilisator]/[Bildläge]/[Vitbalans]/[AF Läge]/[Motivigenkänning]/[Mätare för ljudinspelning]/[Hörlursvolym]/[Tidskod]/[Tyst  drift]/[Rutnät]

 Den uppsättning som för närvarande används kan inte inaktiveras, men de alternativ som ska visas kan konfigureras.

Välja en skärm

Tryck på **INFO**-knappen vid filmning för att gå igenom de valda skärmarna.  "Ändring av informationsdisplayen" (P.49)

Konfigurera skärmen för när avtryckaren trycks ner halvvägs (Info med halv tryckning)

PASMB 

Du kan konfigurera skärmen för när avtryckaren trycks ner halvvägs.

Meny

- **MENU** →  → 4. Information → Info med halv tryckning på 

Av	Ingen information visas när avtryckaren trycks ner halvvägs.
På	Endast följande exponeringsrelaterade alternativ visas när avtryckaren är nedtryckt halvvägs. <ul style="list-style-type: none">• Slutarhastighet• Bländare• Återställ exponeringskompensation• Skillnad från optimal exponering• ISO-känslighet
På2	Skärmen ändras inte ens när avtryckaren trycks ner halvvägs.

Alternativ för sökardisplay

(Infoställningar)

PASMB 

Välj den information som kan visas genom att trycka på **INFO**-knappen på sökarens skärm. Precis som på en monitor kan du visa ett histogram eller ett vattenpass på sökaren genom att trycka på **INFO**-knappen. Detta alternativ används för att välja de typer av visningar som är tillgängliga. Detta alternativ används när [ **Style 1**] eller [ **Style 2**] är vald för [**EVF-stil**] (P370) under stillbildsfotografering. Valt alternativ för [ **Infoställningar**] (P374) används i filminspelningsläge.



Meny

- MENU → ⚙️ → 4. Information →   Infoställningar

1. Välj en indikator som du vill visa när du trycker på **INFO**-knappen och sätt en bockmarkör (✓) bredvid den.

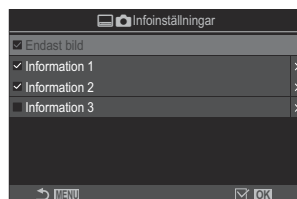
- Välj ett alternativ med Δ ∇ och tryck på **OK**-knappen för att sätta en bockmarkör (✓) bredvid det.
För att ta bort bockmarkören trycker du på **OK**-knappen igen.





  Inställningsskärm för infoställningar

Endast bild	Ingen information visas.
Information 1	Välj ett alternativ med Δ ∇ och tryck på OK -knappen för att sätta en bockmarkör (✓) bredvid det.
Information 2	För att ta bort bockmarkören trycker du på OK -knappen igen. Tryck på \triangleright för att ställa in detaljerna för ett alternativ som ska visas. Följande alternativ kan ställas in.
Information 3	 : Ett histogram överlagras på skärmen på sökaren. [Högdager & Skugga] : Detta gäller för över- och underexponerade områden. [Vattenpass] : Vattenpasset. [All batteriinformation] : Information om alla batterier.

☞ Den uppsättning som för närvarande används kan inte inaktiveras, men de alternativ som ska visas kan konfigureras.

Visar vattenpasset när avtryckaren trycks ner halvvägs (Vattenpass)



PASMB 

Välj huruvida vattenpasset kan visas på sökaren genom att trycka ner avtryckaren halvvägs när [ Stil 1] eller [ Stil 2] är vald för [[EVF-stil](#)] (P.370).



Visa när avtryckaren trycks ned halvvägs

Meny

- MENU →  → 4. Information →   Vattenpass



På	Vattenpasset visas på sökaren när avtryckaren trycks ner halvvägs. Vattenpasset visas istället för exponeringsstapeln.
Av	Vattenpasset visas inte.

🔗 De inställningar som görs här används också när  **Stil 3** väljs för **[EVF-stil]**.



Alternativ för sökarens ramrutnät

(Rutnätsinställningar)

P A S M B 

Välj huruvida ett rutnät ska visas på sökaren. Du kan även välja guidefärg och typ. Detta alternativ används när [ **Style 1**] eller [ **Style 2**] är vald för **[EVF-stil]** under stillbildsfotografering. Valt alternativ för [ **Infoinställningar**] (P.374) används i filminspelningsläge.

Meny

• MENU → ⚙️ → 5. Rutnät/Andra skärmar →   Rutnätsinställningar

Endast för 	<p>Välj om du vill använda en sökarexklusiv inställning när du visar guider på sökaren.</p> <p>[Av]: Använd samma inställning som när du använder monitorn.</p> <p>[På]: Använd inställningen som är avsedd för sökaren.</p>
Visningsfärg	<p>Välj visningsfärg.</p> <p>[Förinställning 1]: Inställningarna i [Förinställd färg 1] används.</p> <p>[Förinställning 2]: Inställningarna i [Förinställd färg 2] används.</p>
Visa Rutnät	<p>Välj de typer av guider som ska visas. Välj mellan:</p> <p>[Av] / [] / [] / [] / [] / [] / []</p> <ul style="list-style-type: none">När [] är valt justeras hjälplinjerna för en 16:9-filmram när filmerna tas i stillbildsfotograferingsläge. Beroende på det alternativ som valts för [ ], kan hjälplinjerna visas med ett bildförhållande på 17:9.
Förinställd färg 1	<p>[R]: Höj siffran för att framhäva röda nyanser.</p> <p>[G]: Höj siffran för att framhäva gröna nyanser.</p>
Förinställd färg 2	<p>[B]: Höj siffran för att framhäva blå nyanser.</p> <p>[α]: Höj siffran för att göra färgen på guiderna djupare.</p>

ⓘ De guider som konfigureras här visas inte under Focus stacking (P.251) eller filterjusteringsskärmen för Live-GND-fotografering (P.248).

Välja inställningar som är tillgängliga via Multi-Fn (Multifunktionsinställningar)



P A S M B 



Välj de inställningar som är åtkomliga via multifunktionsknappar.

Meny

- MENU →  → 5. Rutnät/Andra skärmar → Multifunktionsinställningar

1. Välj visningstyp och sätt en bockmarkör (✓) bredvid den.

- Välj ett alternativ med   och tryck på **OK**-knappen för att sätta en bockmarkör (✓) bredvid det. För att ta bort bockmarkören trycker du på **OK**-knappen igen.

Högdager & Skuggkontroll	Ändra inställningen med hjälp av den främre och bakre ratten. Tryck på INFO -knappen för att ändra det område (högdager, medelton, skugga) som ska konfigureras.
Färgskapare	Använd den främre ratten för att justera nyans och den bakre ratten för att justera mättnad.
 ISO  ISO	Ändra inställningen med hjälp av den främre och bakre ratten.
 Vitbalans  Vitbalans	
Förstora	En zoomram visas.
Bildförhållande	Ändra inställningen med hjälp av den främre och bakre ratten.
 LV Läge	Inställningen växlar mellan [Standard] och [S-OVF] med varje tryckning på knappen.
Fokus Peaking	Slå på och av med varje tryckning på knappen.

Histogram exponeringsvarning (Histogram inställningar)

P A S M B 

Välj de ljusstyrkenivåer som histogram visar som överexponerade (Högdager) eller underexponerade (Skugga). Dessa nivåer används för exponeringsvarningar på histogramskärmen vid fotografering och bildvisning.

- De områden som visas i rött eller blått på monitorn och sökaren [**Högdager & Skugga**] är också valda enligt de värden som valts för detta alternativ.

Meny

- MENU → ⚙ → 5. Rutnät/Andra skärmar → Histogram inställningar

Högdager	Välj lägsta ljusstyrka för Högdagervarning. [245]–[255]
Skugga	Välj högsta ljusstyrka för Skuggvarning. [0]–[10]

Inställningar relaterade till användning och visning av menyer

Konfigurera markören på menyskärmen (Inställningar för menymarkör)

P A S M B 

Välj var markören ska visas när du öppnar menyerna eller går till en annan sida.

Meny

- MENU → ⚙️ → 2. Hantering → Inställningar för menymarkör

Sidmarkörposition	<p>[Spara]: När man går till en annan sida visas markören där den var när sidan senast öppnades.</p> <p>[Återställ]: Varje gång man går till en annan sida visas markören överst på sidan.</p>
Startposition för meny	<p>[Nyligen]: När man öppnar menyerna återkallas den senast använda fliken, sidan och markörpositionen.</p> <p>[1]: När man öppnar menyerna visas den första sidan på fliken 1.</p> <p>[Min]: När man öppnar menyerna visas den första sidan på fliken "Min".</p>
Inställn. för genv. till B-läge	<p>Kameran kan konfigureras så att den lägesspecifika menyerna öppnas när man trycker på MENU-knappen i B-läge.</p> <p>[Av]: Menyerna öppnas enligt inställningen för [Startposition för meny].</p> <p>[På]: [Live Bulb], [Live Time] eller [Sammansättningsinst.] öppnas beroende på valt läge.  "Konfigurera Inst. för BULB/TIME/COMP (Inst. för BULB/TIME/COMP)" (P.270)</p>

Välja hur man flyttar mellan sidorna med den bakre ratten (👉 Slinga i menyflik)

PASMB 

Välj om sidorna ska bytas endast inom samma menyflik när den bakre ratten roteras.

Meny

- MENU → ⚙️ → 1. Hantering → Hjulinställningar → 👉 Slinga i menyflik

Nej

När du kommer till den sista sidan genom att rotera på den bakre ratten och rotera den ytterligare visas den första sidan för nästa flik.

När du kommer till den första sidan genom att rotera på den bakre ratten och rotera den ytterligare visas den sista sidan för föregående flik.

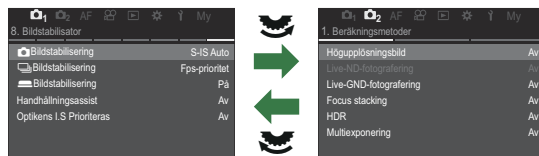

Ja

När du kommer till den sista sidan genom att rotera på den bakre ratten och rotera den ytterligare visas den första sidan för den aktuella fliken.

När du kommer till den första sidan genom att rotera på den bakre ratten och rotera den ytterligare visas den sista sidan för den aktuella fliken.

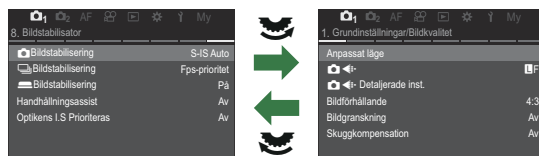

👉 Denna inställning gäller endast när den bakre ratten används. När du använder  för att byta sida fungerar det alltid på samma sätt som när [Nej] är valt.

[Ja]/[Nej] Standard (Prioritera)

Välj det alternativ som är markerat som standard när en [Ja]/[Nej]-bekräftelse visas.

Meny

- MENU → ⚙️ → 2. Hantering → Prioritera

Nej	[Nej] är markerat som standard.
Ja	[Ja] är markerat som standard.



Inställningar "Min meny"

Min meny

Du kan använda "Min meny" för att skapa en personlig menyflik som endast innehåller alternativ som du väljer. "Min meny" kan innehålla upp till 5 sidor med 7 alternativ på vardera. Du kan radera alternativ eller ändra sida eller ordning.

Vid inköp innehåller "Min meny" inga alternativ.

Lägga till objekt i "Min meny"

1. Tryck på **MENU**-knappen för att visa menyerna.
2. Markera ett alternativ för att inkluderas på "Min meny".
 - Alla alternativ i menyerna  till  kan läggas till i "Min meny" om det visas på skärmen med flikarna visade.
 - Vissa andra menyalternativ kan också läggas till i "Min meny". Om menyalternativet kan läggas till visas "My" i det övre högra hörnet av skärmen.

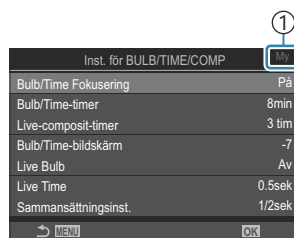

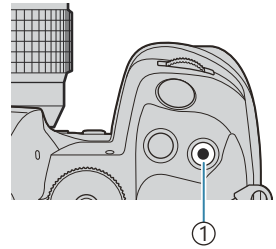

- ① Alternativ kan läggas till på "Min meny"

3. Tryck på -knappen.



① -knapp

- Du kommer bli ombedd att välja en sida. Använd   på pilknapparna för att välja "Min meny"-sida där du vill lägga till alternativet.



4. Tryck på **OK**-knappen för att lägga till alternativet på vald sida.

- Kameran visar ett meddelande som säger att alternativet har lagts till på "Min meny".
- Alternativ som har lagts till i "Min meny" anges med numret på sidan "Min meny".
- Alternativ kan tas bort från "Min meny" genom att man trycker på -knappen. Välj **[Ja]** och tryck på **OK**-knappen.
- Alternativ som sparas på "Min meny" läggs till på My-fliken ("Min meny").

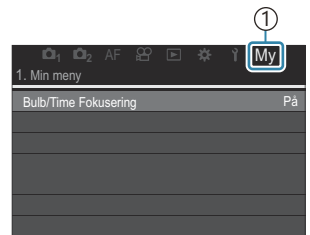
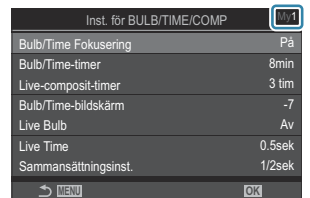

① My-fliken ("Min meny")

5. För att komma in på "Min meny" väljer du "Min"-fliken.

☞ Man kan få kameran att visa "Min meny" först när man trycker på **MENU**-knappen.

☞ "Konfigurera markören på menyskärmen (Inställningar för menymarkör) (P.384)

Hantera "Min meny"

Du kan ändra om ordningen för alternativ på "Min meny", flytta dem mellan sidor, eller ta bort dem från "Min meny" helt och hållet.

1. Tryck på **MENU**-knappen för att visa menyerna.
2. Visa den "Min meny"-sida som du vill redigera och tryck på **OK**-knappen.

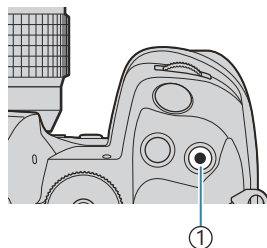

① **OK**-knapp

- Alternativen nedan visas.

[Ändra ordning]: Ändra ordningen eller alternativ eller sidor. Använd Δ ∇ \triangleleft \triangleright för att välja den nya platsen.

[Ta bort detta objekt]: Ta bort markerat alternativ från "Min meny". Välj **[Ja]** och tryck på **OK**-knappen.

[Ta bort denna sida]: Ta bort från alla alternativ från befintlig sida på "Min meny". Välj **[Ja]** och tryck på **OK**-knappen.

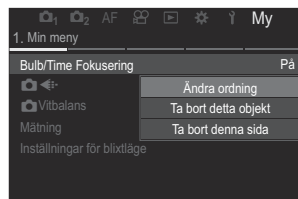

Inställningar för minneskort/mapp/fil

Formatera kortet (Kortformatering)

P A S M B 

Kortet måste formateras med den här kameran före första användningen eller efter att den har använts med andra kameror eller datorer.

All data som finns på kortet, inklusive skrivskyddade bilder, raderas när kortet formateras.

Se till att det inte finns bilder kvar på kortet som du vill spara när du formaterar ett använt kort.

 ["Kompatibla kort" \(P.34\)](#)

Meny

- MENU →  → 1. Minneskort/mapp/fil → Kortformatering

Formatera kort	[Ja]: Kortet kommer formateras. [Nej]: Formateringen avbryts.
Nej	Formateringen avbryts.

- När det finns kort både i platserna 1 och 2, visas valet av kortplats. Välj en kortplats och tryck på **OK**-knappen.

Ställa in kortet för att spela in till (Inställningar för kortplats/ Inställningar för kortplats)





PASMB 

När det finns kort både i platserna 1 och 2, kan du välja vilket kort som stillbilder och filmer ska spelas in till.





Superkontrollpanel



- OK →  Spara inställningar

Meny















- MENU →  → 1. Minneskort/mapp/fil →  Inställningar för kortplats
- MENU →  → 1. Minneskort/mapp/fil →  Inställningar för kortplats

Konfigurera [Inställningar för kortplats]

 Spara inställningar	Välj inspelningsmetod för stillbilder (P.392). [Standard]/[Automatisk växling]/[Dubbelt oberoende ↓□]/[Dubbelt oberoende ↑□]/[Dubbelt samma ↓□]/[Dubbelt samma ↑□]
 Spara kortplats	Välj det kort som ska användas för att spela in fotografier. Detta alternativ har effekt när [Standard] eller [Automatisk växling] är valt för [ Spara inställningar]. [Kortplats 1]: Bilder sparas på kortet i kortplats 1. [Kortplats 2]: Bilder sparas på kortet i kortplats 2.
 Kortplats	Välj det kort som används för uppspelning av stillbilder när [ Spara inställningar] är inställt på [Dubbelt oberoende ↓□], [Dubbelt oberoende ↑□], [Dubbelt samma ↓□] eller [Dubbelt samma ↑□]. [Kortplats 1]: Bilder på kortet i kortplats 1 visas. [Kortplats 2]: Bilder på kortet i kortplats 2 visas.

☞ Du kan också välja ett kort för uppspelning med -knappen. Håll in -knappen och rotera den främre eller bakre ratten för att byta kort mellan uppspelning pågår. Detta ändrar inte det alternativ som valts för [ **Kortplats**].



Konfigurera [**Spara inställningar**]

 Standard	Bilder sparas på minneskortet i den kortplats som är vald för [ Spara kortplats] (P.391). Fotografering avslutas när kortet är fullt.
 Automatisk växling	Bilder sparas på minneskortet i den kortplats som är vald för [ Spara kortplats] (P.391). Bilder sparas på återstående minneskort när kortet i vald kortplats blir fullt. Denna inställning återgår automatiskt till [Standard] när endast ett minneskort är isatt.
 Dubbelt oberoende 	Varje bild sparas två gånger, en gång var i två olika bildkvalitetsformat. Välj en bildkvalitet för varje kortplats (P.212). Fotografering avslutas när kortet är fullt. Bildkvalitet för [Dubbelt oberoende ] ställs in separat för varje kortplats; när valt alternativ ändras, kontrollera befintliga inställningar för bildkvalitet.
 Dubbelt oberoende 	Varje bild sparas två gånger, en gång var i två olika bildkvalitetsformat. Välj en bildkvalitet för varje kortplats (P.212). Inspektion fortsätter på kortet i den återstående kortplatsen när ett av korten blir fullt. Bildkvalitet för [Dubbelt oberoende ] ställs in separat för varje kortplats; när valt alternativ ändras, kontrollera befintliga inställningar för bildkvalitet.
 Dubbelt samma 	Varje bild sparas två gånger, en gång på varje kort, med det alternativ som är valt för bildkvalitet. Fotografering avslutas när kortet är fullt. Denna inställning återgår automatiskt till [Standard] när endast ett minneskort är isatt.
 Dubbelt samma 	Varje bild sparas två gånger, en gång på varje kort, med det alternativ som är valt för bildkvalitet. Inspektion fortsätter på kortet i den återstående kortplatsen när ett av korten blir fullt. Denna inställning återgår automatiskt till [Standard] när endast ett minneskort är isatt.

ⓘ Bildkvalitetsläget kan ändras om du ändrar det alternativ som valts för [ **Spara inställningar**] eller byter ut ett minneskort mot ett som kan innehålla en annan mängd extra fotografier. Kontrollera bildkvalitetsläget innan du tar foton.

☞ När [**Automatisk växling**] är vald för [ **Spara inställningar**] växlar kameran automatiskt mellan den senaste bilden på det första kortet och den första bilden på det andra kortet.

Konfigurera [Inställningar för kortplats]

 Kortplats 1	Filmer spelas in till kortet i kortplats 1.
 Kortplats 2	Filmer spelas in till kortet i kortplats 2.

Ange en mapp att spara bilder i (Tilldela sparmapp)

PASMB 

Ange mappen på kortet där bilderna ska sparas.

Meny

- MENU →  1. Minneskort/Mapp/Fil → Tilldela sparmapp

Tilldela ¹	<p>[Ny mapp]: Ange ett 3-siffrigt mappnummer.</p> <p>1:a siffran: [0]–[9]</p> <p>2:a siffran: [0]–[9]</p> <p>3:e siffran: [0]–[9]</p> <p>[Befintlig mapp]: Välj en befintlig mapp med $\Delta \nabla$. De första två ramarna och den sista ramen i mappen visas.</p>
Tilldela inte	Mappen som bilderna ska sparas i har inte specificerats. Om en mapp redan har specificerats avbryts valet.

¹ Om en mapp redan har specificerats visas namnet på mappen. För att välja en annan mapp trycker du på \triangleright .

Alternativ för att namnge filer (Filnamn)

PASMB 

Välj hur kameran namnger filer när foton eller filmer sparas till minneskort. Filnamn består av ett prefix på fyra tecken och ett fyrsiffrigt nummer. Använd detta alternativ för att välja hur filnummer ska tilldelas.

Meny

- **MENU** →  → 1. Minneskort/Mapp/Fil → Filnamn

 När två kort är isatta kan kameran skapa nya mappar eller misslyckas med att numrera filer i ordning beroende på det fil- och mappnummer som för närvarande används på varje kort.

Auto	När ett minneskort är isatt fortsätter filnumreringen från det senast använda numret. Om kortet redan innehåller en fil med samma nummer eller ett högre nummer, fortsätter numreringen från det högsta numret.
Återställ	Mappnumrering återställs till 100 och filnumrering till 0001 bör ett nytt kort sätts i. Om kortet redan innehåller bilder fortsätter numreringen från det högsta numret.

Namnge filer (Redigera filnamn)

P A S M B 

Byt de filnamn som kameran använder när bilder och filmer sparas till minneskort.

Meny

- MENU → Ÿ → 1. Minneskort/Mapp/Fil → Redigera filnamn

sRGB	<p>[Datum (mdd)]: Tecknen 2 till 4 kommer att bestå av siffror som motsvarar månaden och dagen för inspelningsdatumet (A till C kommer att användas för oktober till december). Du kan ställa in det 1:a tecknet som du vill.</p> <p>[Katalognummer]: Tecknen 2 till 4 kommer att bestå av numret till målmappen ("100"–"999"). Du kan ställa in det 1:a tecknet som du vill.</p> <p>[Manuellt]: Du kan ställa in de fyra första tecknen som du vill med alfanumeriska tecken.</p>
Adobe RGB	<p>[Datum (mdd)]: Tecknen 2 till 4 kommer att bestå av siffror som motsvarar månaden och dagen för inspelningsdatumet (A till C kommer att användas för oktober till december). Det 1:a tecknet kan inte ändras från "_".</p> <p>[Katalognummer]: Tecknen 2 till 4 kommer att bestå av numret till målmappen ("100"–"999"). Det 1:a tecknet kan inte ändras från "_".</p> <p>[Manuellt]: Du kan ställa in tecknen 2 till 4 som du vill med alfanumeriska tecken. Det 1:a tecknet kan inte ändras från "_".</p>

Användarinformation

Sparar objektivinfo (Inst. för objektivinfo)

P A S M B 

Kameran kan lagra information om upp till 10 objektiv som inte ingår i Micro Four Thirds- eller Four Thirds-systemstandarderna. Dessa data anger även den brännvidd som används för bildstabilisator och perspektivkorrigering. Uppgifterna sparas som Exif-taggar.

Meny

- MENU → Ÿ → 2. Informationspost → Inst. för objektivinfo

Skapa objektivinformation	<p>Registrera objektivinformationen.</p> <p>[Objektivnamn]: Ange namnet på objektivet.</p> <p>[Brännvidd]: Mata in brännvidden. [0,1] – [1 000,0] mm</p> <p>[Bländarvärde]: Mata in bländarvärdet. [00,00]–[99,99]</p> <p>[Definiera]: Spara objektivinformationen som du har angivit.</p>
Objektiv 01 (Registrerat namn) – Objektiv 10 (Registrerat namn)	<p>Redigera den registrerade objektivinformationen.</p> <p>[Redigera]: Redigera den registrerade objektivinformationen. Redigera [Objektivnamn], [Brännvidd] och [Bländarvärde].</p> <p>[Radera]: Radera den registrerade objektivinformationen.</p>

Ange tecken

1. Tryck på **INFO**-knappen för att växla mellan versaler, gemener och symboler.
2. Markera ett tecken med hjälp av Δ ∇ \triangleleft \triangleright tryck på **OK**-knappen för att öppna.
 - Det valda tecknet visas i teckeninmatningsområdet (a).
 - Tryck på ☒ -knappen för att radera ett tecken.
3. För att radera ett tecken i teckeninmatningsområdet (a) flyttar du markören med hjälp av den främre och den bakre ratten.
 - Välj ett tecken och tryck på ☒ -knappen för att radera det.
4. När du är klar med inmatningen väljer du **[Avsluta]** och trycker på **OK**-knappen.

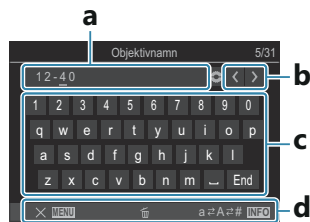

a Teckeninmatningsområde

b Markör rörelsetangenter

c Tangentbord

d Guidefunktion

☒ -Pekhanteringen kan också användas för att mata in tecken och styra **a** till **d**.

- Objektivet läggs till i objektivinfolmenyn.
- ett objektiv som inte automatiskt tillför info har kopplats in indikeras den använda infon av (✓). Markera objektiv som du vill lägga bockmarkörer till (✓) och tryck på **OK**-knappen.

Utdataupplösning (dpi Inställningar)

P A S M B 

Välj utmatad upplösningsinformation (i punkter per tum eller dpi) som sparas med fotobildfiler. Vald upplösning används när bilderna skrivs ut. Dpi-inställningen lagras som en Exif-tag.

Meny

- **MENU** →  → 2. Informationspost → dpi-inställningar

Lägga till Copyright Information (Copyright Info.)

P A S M B 

Välj den copyright-information som sparas med foton när de sparas. Copyright-information sparas som Exif-taggar.

Meny

- MENU →  → 2. Informationspost → Copyright Info.



- ① Vi tar inget ansvar för dispyter eller skador som uppstår från användning av funktionen **[Copyright Info.]**. Du använder denna funktion på egen risk.
- ② För att radera den copyright-information som du har angett raderar du tecknen på inmatningsskärmen för respektive alternativ ([P.401](#)).

Aktivera Copyright Info.

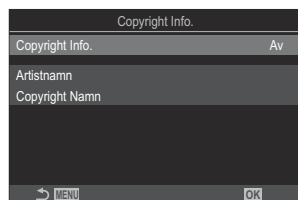
1. Använd   för att markera **[Copyright Info.]** och tryck på **OK**-knappen.



Inställningsskärm för
Copyright Info

2. Markera **[På]** med  -knapparna och tryck på **OK**-knappen.

Av	Lägg inte till Exif-taggar som namnger fotografen och/eller copyright-innehavaren.
På	Lägg till Exif-taggnamn på fotografen och/eller copyright-innehavaren.

3. Skärmen återgår till inställningsskärmen för Copyright Info.

Konfigurera Copyright Info.

1. Konfigurera alternativ.

- Tryck på $\Delta \nabla$ för att välja ett alternativ och tryck på **OK**-knappen för att visa inställningsmenyn.
- När du har konfigurerat alternativen trycker du på **OK**-knappen för att återgå till inställningsskärmen för Copyright Info.

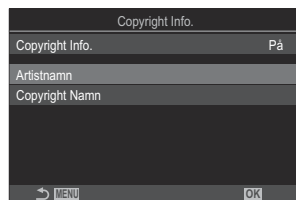

Artistnamn	Ange namnet på fotografen.
Copyright Namn	Ange namnet på copyrightinnehavaren.

Ange tecken

1. Tryck på **INFO**-knappen för att växla mellan versaler, gemener och symboler.
2. Markera ett tecken med hjälp av $\Delta \nabla \triangleleft \triangleright$ tryck på **OK**-knappen för att öppna.
 - Det valda tecknet visas i teckeninmatningsområdet (a).
 - Tryck på ✖ -knappen för att radera ett tecken.
3. För att radera ett tecken i teckeninmatningsområdet (a) flyttar du markören med hjälp av den främre och den bakre ratten.
 - Välj ett tecken och tryck på ✖ -knappen för att radera det.
4. När du är klar med inmatningen väljer du **[Avsluta]** och trycker på **OK**-knappen.

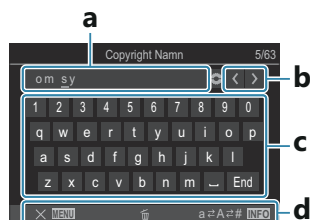

- a Teckeninmatningsområde
b Markör rörelsetangenter
c Tangentbord
d Guidefunktion

☞ Pekhanteringen kan också användas för att mata in tecken och styra a till d.

Inställningar för Monitor/Ljud/ Koppling

Inaktivera pekknappar (Pekskärmsinställningar)

PASMB 

Aktivera eller inaktivera pekknappar.

Meny

- MENU →  → 3. Monitor/Ljus/Koppling → Pekskärmsinställningar

Av	Inaktivera pekknappar.
På	Aktivera pekknappar.











Monitors ljusstyrka och nyans (Skärmjustering)

P A S M B 

Justera monitors färgtemperatur och ljusstyrka. Detta alternativ gäller för både stillbilds- och för filmklämma.

Meny

- MENU →  3. Monitor/Ljud/Koppling → Skärmjustering

 (Färgtemperatur)	<p>Justera färgtemperatur.</p> <p>Använd den främre ratten eller   för att justera "gul-blå"-axeln. Om du flyttar pekaren () närmare A får du en röd ton och om du flyttar den närmare B får du en blå ton.</p> <p>Använd den bakre ratten eller   för att justera "grön-magenta"-axeln. Om du flyttar pekaren () närmare G får du en grön ton och om du flyttar den närmare M får du en magentaton.</p>
 (Ljusstyrka)	<p>Justera ljusstyrka. Välj ett alternativ med  .</p> <p>[-7]-[±0]-[+7]</p>

- Tryck på **INFO**-knappen för att växla mellan färgtemperatur och ljusstyrka och ställ in varje alternativ.
- Du kan återställa inställningen genom att trycka på och hålla ner **OK**-knappen.
- I **B**-läge använder monitorn den ljusstyrka som valts i **[Bulb/Time-bildskärm]**.  "Konfigurera Inst. för BULB/TIME/COMP (Inst. för BULB/TIME/COMP)" (P.270)















Sökarens ljusstyrka och nyans (EVF Justering)

P A S M B 

Justera sökarens ljusstyrka och nyans. Skärmen växlar till sökaren när dessa inställningar justeras.

Meny

- MENU →   3. Monitor/Ljud/Koppling → EVF Justering

 (Färgtemperatur)	<p>Justera färgtemperatur.</p> <p>Använd den främre ratten eller   för att justera "gul-blå"-axeln. Om du flyttar pekaren () närmare A får du en röd ton och om du flyttar den närmare B får du en blå ton.</p> <p>Använd den bakre ratten eller   för att justera "grön-magenta"-axeln. Om du flyttar pekaren () närmare G får du en grön ton och om du flyttar den närmare M får du en magentaton.</p>
 (Ljusstyrka)	<p>[EVF-autoluminans Av]/[EVF-autoluminans På]: Sökarens ljusstyrka och indikatorkontrast anpassar sig automatiskt till de omgivande belysningsförhållandena. Ändra inställningen med  .</p> <p>[]: Justera ljusstyrka. Välj ett alternativ med  .</p> <p>[-7]-[±0]-[+7]</p> <p> Ljusstyrkan kan inte ändras när [EVF-autoluminans På] har valts.</p>

- Tryck på **INFO**-knappen för att växla mellan färgtemperatur och ljusstyrka och ställ in varje alternativ.
- Du kan återställa inställningen genom att trycka på och hålla ner **OK**-knappen.

Konfigurera ögonsensorn (Inställning för ögonsensor)

PASMB 

Du kan specificera vad kameran gör när du för ögat till sökaren.

Meny

- MENU →   3. Monitor/Ljus/Koppling → Inställning för ögonsensor

EVF aut. växling	<p>[Av]: Visningen växlar inte när du för ögat till sökaren. För att växla visningen trycker du på -knappen.</p> <p>[På]: Sökaren startar automatiskt när du för ögat till sökaren.</p>
Beteende vid byte	<p>Välj vad som ska visas när visningen automatiskt växlar till sökaren.</p> <p>[Behåll skärm]: Skärmen som visades på monitorn visas i sökaren.</p> <p>[Fotograf. skärm]: Sökaren visar realtidsbilden även om bildvisningsskärmen eller en meny visades på monitorn.</p>
När monitorn öppnas	<p>[Aktiv]: När [EVF aut. växling] är [På] och du för ögat till sökaren växlar skärmen till sökaren även om monitorn är öppen.</p> <p>[Inaktiv]: När [EVF aut. växling] är [På] och du för ögat till sökaren växlar skärmen inte till sökaren om monitorn är öppen.</p>

 Inställningsskärmen **[EVF aut. växling]** visas när du trycker och håller in -knappen.

Inaktivera fokussignalen (■)))

P A S M B 

Inaktivera signalen som ljuder när kameran fokuserar.

Meny

- MENU → Ÿ → 3. Monitor/Ljud/Koppling → ■)))

På	En signal ljuder när autofokus har utförts. Signalen ljuder när kameran först fokuserar med [C-AF].
Av	En signal ljuder inte när autofokus har utförts.

 Konfigurera inställningen [**Tyst [♥] Inställningar**] (P.199) för att aktivera fokussignalen i tyst läge.

Displayalternativ för extern monitor (HDMI-inställningar)

PASMB 

Välj signalutmatning till en extern monitor ansluten via HDMI. Justera bildhastighet, filmramstorlek och andra inställningar enligt monitorns specifikationer.

Meny

- MENU →  → 3. Monitor/Ljus/Koppling → HDMI-inställningar

Utgångsstorlek	Välj signalutmatningstyp till HDMI-kontakten. [C4K]: Signalen matas ut i 4K digitalt bioformat (4096 × 2160). [4K]: Om möjligt matas signalen ut i 4K (3840 × 2160). [1080p]: Om möjligt matas signalen ut i full-HD (1080p). [720p]: Om möjligt matas signalen ut i HD (720p).
Utg. bildhastighet	Välj signalens bildhastighet för om enheten stöder NTSC eller PAL. [60p-prioritet]: Bildfrekvens för områden som stöder NTSC. [50P-prioritet]: Bildfrekvens för områden som stöder PAL.

- 🔔 **[Utg. Bildhastighet]** kan inte ändras när kameran är ansluten till en enhet via HDMI.
- 🔔 Ljudet kommer inte att spelas upp om inte den anslutna enheten är kompatibel med ljudformatet.
- 🔗 Du kan konfigurera detaljerade alternativ för när du skickar signaler till en HDMI-enhet i filmläget.
👉 "HDMI-utmatning ( HDMI-utmatning)" (P.286)



Välja ett USB-anslutningsläge (USB-inställningar)



P A S M B 

Välj hur kameran fungerar när den ansluts till en extern enhet via USB.

Meny

- MENU →  3. Monitor/Ljud/Koppling → USB-inställningar

USB Läge	<p>[Välj]: Menyn för att välja anslutningsläge visas varje gång en USB-kabel.</p> <p>Lagring: Kameran fungerar som en extern lagringsenhet. Datan på kamerans minneskort kan kopieras till datorn.</p> <p>[MTP]: Bilderna på minneskortet kan visas eller kopieras till datorn med hjälp av datorprogramvara (P.467).</p> <p>[Webbkamera]: Kameran kan kopplas till en dator och användas som webbkamera för onlinemöten och livestreaming (P.468). Inga ytterligare drivrutiner eller applikationer behövs. Video- och ljuddata som tas av kameran strömmas till datorn genom att helt enkelt ansluta de två enheterna via USB (USB-streaming).</p> <p>[ RAW/Control]: Genom att driftsätta datorkontroller som är tillgängliga via OM Workspace, behandlar du bilder med kamerans höghastighetsmotor för bildbehandling. Genom att använda OM Capture kan du även ta och överföra bilder till en dator och styra kameran från en dator.</p> <p>”Ladda upp bilder när de tas ( RAW/Control)” (P.464), ”Ansluta kameran för höghastighets-RAW-behandling ( RAW/Control)” (P.466) för detaljer.</p> <p>[USB PD]: Välj detta när kameran inte startar automatiskt när den ansluts till en USB PD-kompatibel enhet. I de flesta fallen behöver du inte välja det här alternativet.</p>
Strömförs. från USB	<p>Välj om kameran ska strömförsörjas när den ansluts till en dator via USB.</p> <p>[Ja]: Kameran kommer att strömförsörjas när kameran och datorn är anslutna via USB.</p> <p>[Nej]: Kameran kommer inte att strömförsörjas när kameran och datorn är anslutna via USB.</p>

 När du ansluter kameran till en dator via USB medan **[Lagra]**, **[MTP]**, **[Webbkamera]** eller **[ RAW/Control]** är valt kan du använda kameran medan den strömförsörjs.

Inställningar för batteri/viloläge

Visa batteristatus (Batteristatus)

P A S M B 

Visa status för de batterier som är isatta i kameran. Statusen för batteriet i kameran och batteriet i batterigreppet visas individuellt.

Meny

- **MENU** →  → 5. Batteri/Viloläge →  Batteristatus

 Vissa poster visas inte när kameran drivs med USB-AC-adaptern eller en USB PD-kompatibel USB-enhet.

Ställa in vilket batteri som används först (Batteriprioritet)

P A S M B 

Välj vilket batteri som ska användas först när det finns batterier i både kameran och det valfria batterigreppet ([P.480](#)).

Meny

- **MENU** →  → 5. Batteri/Viloläge →  Batteriprioritet

Hus batteri	Batteriet i kameran används först.
Greppets batteri	Batteriet i det valfria batterigreppet används först.

Ändra visning av batterinivån under filminspelning (👤🔋 Visningsmönster)

PASMB 🎥

Välj ett format för batterinivåskärmen. Batterinivån kan visas som procent eller som återstående filmtid.

🔗 Filmtidsskärmen är endast avsedd som vägledning.

Meny

• MENU → 🏠 → 5. Batteri/Viloläge → 👤🔋 Visningsmönster

%	Batterinivå visas i procent.
min	Batterinivån visas som återstående filmtid. Vid stillbildslägen visas batterinivån endast när filmer spelas in.

Dimma bakgrundsbelysningen (Bakgrundsbelyst LCD)

P A S M B 

Välj tidsperiod innan monitorns bakgrundsbelysning tonas ner om inga åtgärder utförs. Tonas bakgrundsbelysningen ner sparar batteriet kapacitet.

Meny

- **MENU** ➔   5. Batteri/Viloläge ➔ **Bakgrundsbelyst LCD**

8 sek/30 sek/1 min	Monitorns bakgrundsbelysning tonas ner efter den angivna tiden.
Hold	Monitorns bakgrundsbelysning tonas inte ner.

Ställa in alternativ för viloläge (strömspar) (Viloläge)

PASMB 

Välj tidsperiod innan kameran går till viloläge om inga åtgärder utförs under. I viloläge upphör kamerans åtgärder och monitorn stängs av.

Meny

- **MENU** ➔  ➔ 5. Batteri/Viloläge ➔ Viloläge

Av	Kameran går inte in i viloläge.
1 min/3 min/5 min	Kameran går in i viloläge efter den angivna tiden.

- Normal funktion kan återupprättas genom att trycka ner avtryckaren halvvägs.

 Kameran går inte in i viloläge i följande situationer.

- medan multiexponering pågår, när den är ansluten till en HDMI-enhet, när den är ansluten till en smartphone via Wi-Fi, när den är ansluten till en dator via Wi-Fi eller USB, när den är trådlöst ansluten till en fjärrkontroll, eller när den strömförsörjs via USB.

Ställa in alternativ Auto avstängning (Auto avstängning)

P A S M B 

Kameran stängs av automatiskt om inga funktioner används under en inställd tid efter det att kameran har gått till viloläge. Detta alternativ används för att välja fördröjning innan kameran stängs av automatiskt.

Meny

- MENU →  → 5. Batteri/Viloläge → Auto avstängning

Av	Kameran stängs inte av automatiskt.
5 min/30 min/1 tim/4 tim	Kameran stängs av efter den angivna tiden.

 Sätt på kameran med **ON/OFF**-spaken för att återaktivera kameran när den har stängts av automatiskt.

Reducera strömförbrukning (Snabbviloläge)

P A S M B 

Reducera strömförbrukningen än mer vid fotografering med sökaren. Fördröjningen innan bakgrundsbelysningen stängs av eller kameran går till viloläge kan förkortas.

⚠ Strömspar är inte tillgängligt:

- under realtidsbildfotografering, när sökaren är på, när multiexponering eller fotografering med intervalltimer pågår, vid anslutning till en HDMI-enhet, vid anslutning till en smartphone via Wi-Fi, vid anslutning till en dator via Wi-Fi eller USB, eller när Bluetooth är aktiverat

Meny



- MENU →  → 5. Batteri/Viloläge → Snabbviloläge

Aktivera snabbviloläge

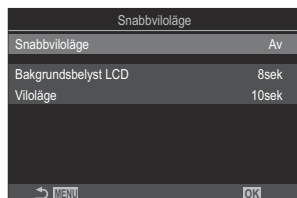
1. Använd   för att välja [**Snabbviloläge**] och tryck på **OK**-knappen.



Inställningsskärm för snabbviloläge

2. Markera [**På**] med  -knapparna och tryck på **OK**-knappen.

Av	Kameran går inte till strömsparläge.
På	Kameran går snabbt till strömsparläge. När energisparläge pågår och superkontrollpanelen visas (P.47), visas "ECO" på monitorn.

3. Skärmen återgår till inställningsskärmen för Snabbviloläge.

Konfigurera Snabbvilöläge

1. Konfigurera alternativ.

- Tryck på Δ ∇ för att välja ett alternativ och tryck på **OK**-knappen för att visa inställningsmenyn.
- När du har konfigurerat alternativen trycker du på **OK**-knappen för att återgå till inställningsskärmen för Snabbvilöläge.

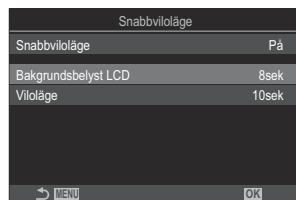

Bakgrundsbelyst LCD	Välj tidsperiod innan monitorns bakgrundsbelysning tonas ner om inga åtgärder utförs. [3 sek]/[5 sek]/[8 sek]
Vilöläge	Välj tidsperiod innan kameran går till vilöläge om inga åtgärder utförs under. [3 sek]/[5 sek]/[8 sek]/[10 sek]/[15 sek]/[30 sek]/[1 min]

- När energisparläge pågår och superkontrollpanelen visas (P.47), visas "ECO" på monitorn.

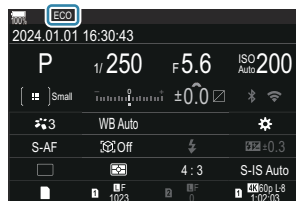

Inställningar för Återställ/Klocka/Språk/Annat

Återställa standardinställningar (Återställ/initiera inställningar)

P A S M B 

Återställ kameran till fabriksinställningarna. Du kan välja att återställa nästan alla inställningar eller endast de som är direkt relaterade till fotografering.

Meny

- MENU →  → 6. Återställ/Klocka/Språk/Annat → Återställ/initiera inställningar

Återställa fotograferingsinst.	Återställ endast fotograferingsrelaterade inställningar.
Initialisera alla inställningar	Återställ alla inställningar med ett få undantag, som klocka och språk.

 Se "[Standardinställningar](#)" (P.512) för information om de inställningar som återställs.

 Inställningar kan sparas med hjälp av OM Workspace eller OM Image Share. Mer information finns på vår webbplats.

Ställa in kamerans klocka (🕒 Inställningar)

P A S M B 

Ställa in kameraklockan.

Meny

- MENU → 🕒 → 6. Inställningar för Återställ/Klocka/Språk/Annat → 🕒

🕒	Ställ in datum, tid och datumformat. Använd ◀▶-knapparna för att markera alternativ och använd △▽-knapparna för att ändra det markerade alternativet.
Tidszon	Ställ in tidszon och sommartid. Använd △▽-knapparna för att ändra tidszon. Genom att trycka på INFO -knappen kan du ställa in sommartid. Den slås på och stängs av varje gång du trycker på INFO -knappen.

Välja ett språk (🗣️)

PASMB 🎥

Välja ett språk för kameramenyer och programtips.

Meny

- MENU → 🏠 → 6. Återställ/Klocka/Språk/Annat → 🗣️

Kalibrera vattenpasset (Nivåjustering)

P A S M B 

Korrekt avvikelse på vattenpasset. Kalibrera mätaren om du finner att den inte längre är i våg.

Meny

- **MENU** →  → 6. Återställ/Klocka/Språk/Annat → Nivåjustering

Återställ	Återställ mätaren till standardinställningarna.
Justera	Välj referenspunkt (noll). Kalibrera vattenpasset efter positionering av kameran på ett lämpligt sätt.

Bildbehandlingskontroll (Pixelmapping)

P A S M B 

Kontrollera bildsensorns och bildbehandlingsfunktioner samtidigt. För bästa resultat, avsluta fotografering och bildvisning och vänta minst en minut innan du utför pixelmapping.

⚠ Se till att kontrollera igen om du oavsiktligt stänger av kameran när kontrollen pågår.

Meny

- **MENU** →  → 6. Återställ/Klocka/Språk/Annat → Pixelmapping

Visa Firmware-version (Firmware-version)

P A S M B 

Visa firmware-version för kameran, objektivet och annan kringutrustning som är ansluten för närvarande. Du kanske behöver denna information när du kontaktar kundtjänst eller utför en uppdatering av fast programvara.

Meny

- **MENU** →  → 6. Återställ/Klocka/Språk/Annat → Firmware-version

Visa certifieringar (Certifiering)

PASMB 

Visa överensstämmelsecertifikat för vissa av de standarder som kameran uppfyller.

Meny

- **MENU** →  → 6. Återställ/Klocka/Språk/Annat → Certifiering

Ansluta kameran till externa enheter

Ansluta till externa enheter

Ett antal funktioner kan utföras genom att ansluta kameran till en extern enhet som t.ex. en dator eller en smartphone.

Försiktighetsåtgärder vid användning av Wi-Fi och Bluetooth®

Inaktivera trådlöst nätverk och **Bluetooth**® i länder, i områden eller på platser där det är förbjudet att använda dem.

Kameran är utrustad med trådlöst nätverk och **Bluetooth**®. Användning av dessa funktioner utanför inköpsregionen kan bryta mot lokala regler rörande trådlös kommunikation.

Insamling av platsdata är förbjuden i vissa länder och regioner utan föregående godkännande från myndigheterna. I vissa försäljningsområden levereras kameran därför med visning av platsdata inaktiverat.

Varje land och region har egna lagar och föreskrifter. Kontrollera dem innan du reser och följ dem när du är utomlands. Vårt företag övertar inget ansvar om användaren inte följer lokala lagar och föreskrifter.

Slå av Wi-Fi på flygplan och på andra platser där de inte får användas.  ["Inaktivera kamerans trådlösa kommunikation \(Flygplansläge\)" \(P.426\)](#)

- ① Trådlösa sändningar är känsliga för obehörig åtkomst genom tredje part. Tänk på detta vid användning av trådlösa funktioner.
- ① Den trådlösa sändaren sitter i kameragreppet. Håll detta så långt bort som möjligt från föremål av metall. Dessutom kan signalstyrkan minska om greppdelen hålls eller täcks över.
- ① När kameran transporteras i en väska, ett fodral eller dylikt kan innehållet i väskan eller de material denna är tillverkad av störa trådlösa överföringar, vilket kan förhindra att kameran ansluter till en smartphone.
- ① Wi-Fi-anslutningar drar mycket ström från batteriet. Anslutningen kan kopplas från under användning om batterierna är svaga.
- ① Enheter som mikrovågsugnar och trådlösa telefoner, som genererar radiofrekventa emissioner, magnetfält eller statisk elektricitet kan sakta ner eller på annat sätt påverka trådlösa överföringar.
- ① Vissa funktioner i trådlösa nätverk är inte tillgängliga när minneskortets skrivskyddsomkopplare står i läge "LOCK".

Inaktivera kamerans trådlösa kommunikation (Flygplansläge)

PASMB 

Avaktivera kamerans trådlösa (Wi-Fi/**Bluetooth**[®])funktioner.

Meny

- **MENU** → **Y** → 4. Wi-Fi/Bluetooth → Flygplansläge

Av	Trådlös kommunikation är aktiverad.
På	Trådlös kommunikation är inaktiverad. Du kan inte använda den förrän du ändrar inställningen till [Av] . → visas när du väljer [På] .

 Kommunikation med den trådlösa radiosändaren FC-WR är möjlig även om du väljer **[På]**.

Ansluta kameran till en smartphone

Ansluta till smartphones

Använd kamerans funktioner för trådlöst LAN (Wi-Fi) och **Bluetooth**[®] för att ansluta till en smartphone, där du kan använda den tillhörande appen för att öka ditt nöje av kameran både före och efter fotografering. Så fort en anslutning har upprättats kan du ladda ner och ta bilder på distans och lägga till platsinformation till bilder.

- Funktionen kan inte garanteras på alla smartphones.

Vad du kan göra med den angivna appen, OM Image Share

- **Ladda ner bilder från kameran till din smartphone**

Ladda ner bilder markerade för delning ([P.311](#)) till din smartphone.

Du kan även använda en smartphone för att välja bilder som ska laddas ner från kameran.

- **Fotografering med fjärrkontroll från en smartphone**

Du kan fjärrstyra kameran och fotografera från en smartphone.

- **Vacker bildbehandling**

Använd naturliga kontroller för att lägga till imponerande effekter till bilderna som laddas ner till din smartphone.

- **GPS-taggar tillagda till kamerabilder**

Med hjälp av smartphonens GPS-funktion kan du lägga till platsinformation när du tar bilder med kameran.

Besök vår webbplats för mer information.

Para kameran och smartphone (Wi-Fi-anslutning)



Följ nedan anvisningar när enheterna ansluts för första gången.

- Ändra parkopplingsinställningarna med OM Image Share, inte den inställningsapp som finns i operativsystemet till smartphonen.

1. Öppna den version av OM Image Share-appen som tidigare var installerad på din smartphone.
2. Tryck på -ikonen som visas på standbyskärmen för fotografering.

 Du kan även vidta följande åtgärder.

Superkontrollpanel

-  

Meny





- MENU ➔  ➔ 4. Wi-Fi/Bluetooth ➔ Wi-Fi-anslutning

3. Markera **[Enhetsanslutning]** och tryck **OK**-knappen.
4. Följ guiden som visas på skärmen för att justera inställningarna för Wi-Fi/**Bluetooth**[®].
 - Lokalt **Bluetooth**-namn och lösenkod, Wi-Fi SSID och lösenord, samt en QR-kod visas på monitorn.



- ① **Bluetooth** lokalt namn
Bluetooth lösenkod
- ② Wi-Fi SSID
Wi-Fi-lösenord
- ③ QR-kod

5. Klicka på kameraikonen längst ner på OM Image Share-skärmen.
 - Fliken **[Enkel inställning]** visas.

- 6.** Följ instruktionerna på skärmen i OM Image Share för att skanna QR-koden och justera anslutningsinställningarna.
- Om du inte kan skanna QR-koden, följ instruktionerna på skärmen i OM Image Share för att justera inställningarna manuellt.
 - **Bluetooth**[®]: För att ansluta, välj lokalt namn och ange lösenkoden som visas på kamerans monitor i Bluetooth inställningsdialog i OM Image Share.
 - Wi-Fi: För att ansluta, ange det SSID och lösenord som visas på kamerans monitor i dialogrutan för Wi-Fi-inställningar i OM Image Share.
 -  på skärmen blir grön när parningen har slutförts.
 - **Bluetooth**[®]-ikonen anger status enligt följande:
 - : Kameran sänder ut trådlös signal.
 - : Trådlös anslutning har upprättats.
- 7.** Tryck på **MENU** på kameran eller på  **MENU** på monitorn för att stänga av Wi-Fi-anslutningen.
- Du kan även stänga av kameran och avsluta anslutningen från OM Image Share.
 - Med standardinställningar hålls **Bluetooth**[®]-anslutningen aktiv även när Wi-Fi-anslutningen har kopplats från så att du kan fjärrfotografera med en smartphone. För att ställa in så att kameran även kopplar från **Bluetooth**[®]-anslutningen när Bearbetning Wi-Fi-anslutningen kopplas från ställer du in [**Bluetooth**] på [**Av**].



Standby-inställning för trådlös anslutning för när kameran är På (Bluetooth)

Du kan välja om kameran ska vara standby för en trådlös anslutning till en smartphone eller tillvalsfjärrkontroll när den är på.

☞ Parkoppla kamera och smartphone eller tillvalsfjärrkontroll i förväg. **[Bluetooth]** kan inte väljas såvida inte parning är slutförd.

Meny

• MENU ➔  ➔ 4. Wi-Fi/Bluetooth ➔ Bluetooth

Av	Kameran kommer inte vara i standby för trådlös anslutning, och en trådlös signal kommer inte sändas även om strömmen är på.
På 	När kameran är på kommer den sända trådlös signal och vara i standby för trådlös anslutning. Du kan ansluta kameran och din smartphone med OM Image Share och fjärrfotografera eller överföra bilder.
På 	När kameran är på börjar den skicka trådlösa signaler och om enheten redan har parkopplats (P459) kommer den vänta på en anslutning från en fjärrkontroll.

☞ Om GPS-spårningslogg är aktiv i den dedikerade OM Image Share-appen kommer platsdata som laddats ner från appen läggas till bilderna som togs när **[På ** är vald.

Trådlösa inställningar för när kameran är avstängd (Vänteläge vid avst.)

Du kan välja om kameran ska behålla en trådlös anslutning till smartphonen när den är avstängd.

Meny

- MENU ➔ ⚙ ➔ 4. Wi-Fi/Bluetooth ➔ ☑-inställningar ➔ Vänteläge vid avst.

Välj	När du stänger av kameran uppmanas du att välja om du ska behålla den trådlösa anslutningen till smartphonen eller inte.
Av	Om kameran stängs av avslutas den trådlösa anslutningen till smartphonen.
På	När kameran stängs av förblir anslutningen till smartphonen aktiv och smartphonen kan fortfarande användas för att ladda ner eller visa bilderna på kameran.

“Välj”

När [Välj] har valts för [Vänteläge vid avst.], visas en bekräftelsedialogruta innan kameran stängs av om följande villkor har uppfyllts:

- [Av] är valt för [Flygplansläge]
- Kameran är för närvarande ansluten till en smartphone ([P.428](#))
- Minneskortet är korrekt insatt

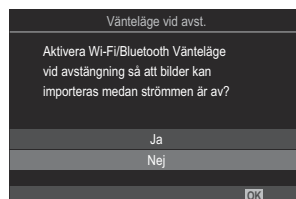

Ja	Stäng av kameran men lämna den trådlösa anslutningen till smartphone aktiv.
Nej	Stäng av kameran och avsluta den trådlösa anslutningen till smartphone.

- ① Om man inte gör något under en minut efter att bekräftelserutan visas avslutar kameran den trådlösa anslutningen till smartphonen och stängs av automatiskt.
- ① Om den trådlösa anslutningen lämnas aktiv avslutas den automatiskt om: Anslutningen kan återställas genom att kameran sätts på.
 - anslutningen förblir inaktiv i 12 timmar
 - minneskortet tas bort
 - batteriet är urladdat
 - ett laddningsfel inträffar under laddning med inbyggt batteri

☞ Lagg märke till att när **[På]** väljs för **[Vänteläge vid avst.]**, sätter kameran kanske inte genast på sig när **ON/OFF**-spaken är roterad till **ON**.

Föra över bilder till en smartphone

Du kan välja bilder i kameran och läsa in dem i en smartphone. Du kan också använda kameran för att välja bilder du vill dela i förväg.  "Välja bilder för delning (Dela bilder)" (P.311)

- Om **[Av]** eller **[På/Å]** är valt för **[Bluetooth]** (P.430), välj **[På/Å]**.
- Att välja **[På/Å]** för **[Bluetooth]** (P.430) försätter kameran i standby, redo för en trådlös anslutning.

1. Tryck på **[Importera bilder]** i OM Image Share på smartphonen.

 Beroende på vilken smartphone du använder kan en bekräftelseskärm för Wi-Fi-anslutning visas. Följ anvisningarna på skärmen för att ansluta smartphonen och kameran.

- Bilderna i kameran visas i en lista.

2. Välj bilderna du vill överföra och tryck på Spara-knappen.

- När de har sparats kan du stänga av kameran från din smartphone.
- Även om **[Bluetooth]** (P.430) är inställd på **[Av]** eller **[På/Å]** kan **[Importera bilder]** användas genom att starta **[Wi-Fi-anslutning]** ➔ **[Enhetsanslutning]** på kameran.

Laddar upp bilder automatiskt när kameran är avstängd

Gör så här för att konfigurera kameran att automatiskt ladda upp bilder till en smartphone när den är avstängd:

- Markera bilder för delning ([P.311](#)).
- Aktivera standby vid avstängning ([P.431](#)).
- Om du använder en iOS-enhet, starta OM Image Share.

När du markerar en bild för delning på kameran och stänger av kameran visas ett meddelande i OM Image Share. När du trycker på meddelandet överförs bilderna automatiskt till smartphonen.

Fjärrfotografera med en smartphone (Realtidsbild)

Du kan fjärrfotografera genom att använda kameran med en smartphone, samtidigt som du kontrollerar live på din smartphones skärm.

- Kameran visar anslutningsskärmen och alla funktioner styrs från din smartphone.
- Om **[Av]** eller **[På/å]** är valt för **[Bluetooth]** (P.430), välj **[På/å]**.
- Att välja **[På/å]** för **[Bluetooth]** (P.430) försätter kameran i standby, redo för en trådlös anslutning.

1. Starta OM Image Share och klicka på **[Fjärrkontroll]**.

2. Tryck **[Realtidsbild]**.

3. Tryck på avtryckaren för att fotografera.

- Bilden du har tagit sparas på minneskortet i kameran.

🔊 Även om **[Bluetooth]** (P.430) är inställd på **[Av]** eller **[På/å]**, kan **[Realtidsbild]** användas genom att starta **[Wi-Fi-anslutning]** ➔ **[Enhetsanslutning]** på kameran.

🕒 Tillgängliga fotograferingsalternativ är delvis begränsade.

Fjärrfotografera med en smartphone (Fjärrutlösare)

Du kan fjärrfotografera genom att använda kameran med en smartphone (Fjärravtryckare).

- Alla funktioner är tillgängliga på kameran. Dessutom kan du ta bilder och spela in filmer med avtryckarknappen som visas på din smartphones skärm.
- Om **[Av]** eller **[På/Å]** är valt för **[Bluetooth]** (P.430), välj **[På/Å]**.
- Att välja **[På/Å]** för **[Bluetooth]** (P.430) försätter kameran i standby, redo för en trådlös anslutning.

1. Starta OM Image Share och klicka på **[Fjärrkontroll]**.

2. Tryck **[Fjärravtryckare]**.

3. Tryck på avtryckaren för att fotografera.

- Bilden du har tagit sparas på minneskortet i kameran.

🔗 Även om **[Bluetooth]** (P.430) är inställd på **[Av]** eller **[På/Å]** kan **[Fjärravtryckare]** användas genom att starta **[Wi-Fi-anslutning]** ➔ **[Enhetsanslutning]** på kameran.

Lägga till positionsinformation till bilder

Med hjälp av smartphonens GPS-funktion kan du lägga till platsinformation när du tar bilder med kameran.

- Om **[Av]** eller **[På📷]** är valt för **[Bluetooth] (P430)**, välj **[På📷]**.
- Att välja **[På📷]** för **[Bluetooth] (P430)** försätter kameran i standby, redo för en trådlös anslutning.

1. Innan du tar bilder med kameran startar du OM Image Share och slår på funktionen för tillägg av platsinformation.

- När du uppmanas att synkronisera smartphonens och kamerans klockor följer du guiderna som visas i OM Image Share.

2. Ta bilder med kameran.

- När det är möjligt att lägga till platsinformation lyser 📍 på fotograferingsskärmen. När kameran inte kan inhämta platsinformation blinkar 📍.
- Det kan ta lite tid innan kameran är redo att lägga till platsinformation när den har slagits på eller startats upp från viloläge igen.
- Platsinformation läggs till för de bilder som tas medan 📍 visas på skärmen.
- 📍 visas på skärmen när du tittar på en bild som har platsinformation.

📍 Platsinformation tillförs nu till filmer.

3. När du har fotograferat klart stänger du av funktionen för tillägg av platsinformation i OM Image Share.

Återställa anslutningsinställningar för din smartphone (Återställ -inställningar)

Du kan återställa anslutningsinställningarna för din smartphone till standardvärdena.

Meny

- **MENU** →  → 4. Wi-Fi/Bluetooth → -inställningar → Återställ -inställningar

 Följande menyalternativ kommer att återställas.

- [ [Lösenord för anslutning](#)] (P.439)/[[Vänteläge vid avst.](#)] (P.431)

 Innan en smartphone ansluts måste du parkoppla enheterna igen (P.428).

Ändra lösenord (📱 Lösenord för anslutning)

Både Wi-Fi/**Bluetooth**[®]-lösenordet ändras:

Meny

- **MENU** → 🏠 → 4. Wi-Fi/Bluetooth → 📱-inställningar → 📱 Lösenord för anslutning

1. Tryck 🗄️ enligt anvisningarna på skärmen.
 - Ett nytt lösenord ställs in.

🔗 Både lösenordet till Wi-Fi-anslutningen och lösenkoden för **Bluetooth**[®]-anslutningen kan ändras.

🔗 Återanslut smartphonen efter att lösenorden ändrats. 🖱️ ["Para kameran och smartphone \(Wi-Fi-anslutning\)" \(P428\)](#)

Ansluta till datorer via Wi-Fi

Installera programvara

Använd "OM Capture" för att ansluta kameran och datorn via Wi-Fi.

OM Capture

Använd "OM Capture" för att automatiskt ladda ner och visa bilder när de tas eller fjärrstyra kameran. För mer information om hur man laddar ner programvaran, besök vår webbplats. Se till att du har kamerans serienummer redo när du laddar ner programvaran.

Följ anvisningarna på skärmen för att installera programvaran. Systemkrav och installationsanvisningar finns på vår webbplats.

Parkoppla datorn med kameran (ny länk)

Kameran och datorn måste parkopplas för att kunna ansluta till varandra. Upp till fyra datorer kan parkopplas med kameran samtidigt. För att parkoppla en dator med kameran, anslut den via USB. Parkopplingen behöver bara göras en gång per dator.

1. Kontrollera att kameran är avstängd och anslut den till datorn via USB-kabeln.

- När du ansluter USB-kabeln kan du använda ett valfritt kabelskydd och kabelklämma för att förhindra skador på kontaktarna och fränkoppling av bordet. 🖱️ ["KabelklämmaCC-1 \(CC-1\)/Kabelskydd \(CP-2\)" \(P.488\)](#)

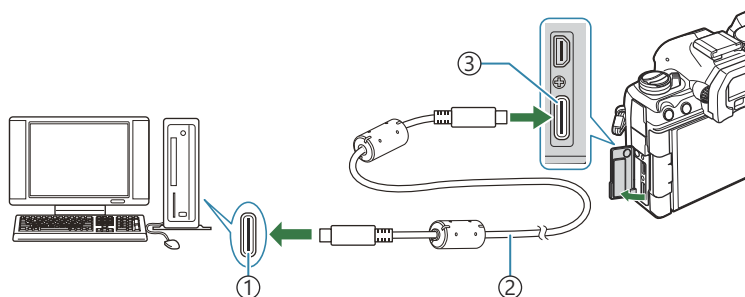

- ① USB-port
- ② USB-kabel (medföljer)
- ③ USB-kontakt

- Var USB-portarna sitter beror på den aktuella datorn. Se dokumentationen som medföljer datorn för information om USB-portar.
- Om USB-porten på datorn är en typ A-port använder du tillvalskabeln CB-USB11.

2. Starta kameran.

- Kameran visar ett meddelande där du uppmanas att identifiera den enhet till vilken USB-kabeln är kopplad.

🔊 Om meddelandet inte visas, välj **[Välj]** för [\[USB Läge\] \(P.408\)](#).

⚠️ Om batterierna är väldigt svaga visar inte kameran något meddelande när den ansluter till en dator. Se till att batterierna är laddade.

3. Markera [RAW/Control] med Δ ∇ -knapparna och tryck **OK**-knappen.

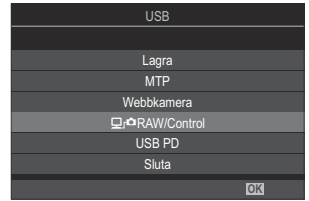

4. Starta kopian av OM Capture som är installerad på datorn.
- Efter start uppmanar "OM Capture" dig att välja anslutningstyp.



5. Klicka på **[+]** till höger om **[Skapa ny länk]**.
- Anslut kameran igen om inget händer.



- Ange det namn som ska användas i kameran för att identifiera datorn. Standardnamnet är datorns "datornamn".
- Namnet som används i kameran kan vara upp till 15 tecken långt.

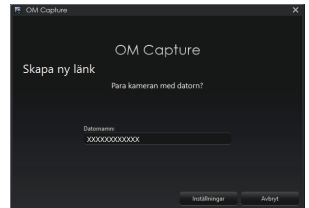

6. Klicka på **[Inställningar]** i OM Capture.
- När ett meddelande visas om att parkopplingen är slutförd, koppla från kameran enligt anvisningarna.

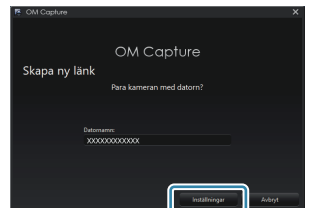

- Upprepa ovan steg för att parkoppla kameran till varje ytterligare dator.
- Den parkopplingsinformation som sparas i kameran kan visas och raderas med hjälp av "OM Capture".

ⓘ Om anslutningen till datorn inte fungerar, behöver datorn känna igen kameran.

Justera Wi-Fi-inställningar (Wi-Fi-anslutning)

Anpassa inställningarna för anslutning till det nätverk till vilket den parkopplade datorn tillhör.

Innan kameran kan ansluta till datorn via Wi-Fi, måste den konfigureras för anslutning till nätverket via Wi-Fi-routern eller accesspunkten. Flera olika nätverksprofiler kan lagras på kameran och hämtas när man så önskar. Inställningarna för **[Wi-Fi-anslutning]** kan anpassas på följande sätt:

Anslut via WPS	<p>Konfigurera kameran för automatisk anslutning (P.444). Tryck på enhetens WPS-knapp för att ansluta med en WPS-router eller -accesspunkt.</p> <p>[PBC-metod]: Anslut endast genom routerns WPS-knapp. Kameran ansluter automatiskt när man trycker på knappen.</p> <p>[PIN-metod]: Kameran ansluter i PIN-läge. Ange kamerans PIN på routern för att ansluta.</p>
Anslut från ((P))-lista	<p>Välj nätverk från en lista (P.449). Kameran söker efter tillgängliga nätverk. Välj ett nätverk ur listan och ange nätverkets lösenord för att ansluta.</p>
Anslut manuellt	<p>Justera anslutningsinställningarna manuellt (P.446). Ange nätverksnamnet (SSID) och andra inställningar för att ansluta.</p>

- WPS-anslutningar kräver en WPS-kompatibel router eller accesspunkt.
- Anslutning via WPS i PIN-läge kräver att själva routern ansluts till en administratörsdator från vilken PIN-koden kan anges.
- Manuell anslutning kräver att du har information om det nätverk till vilket du ansluter.
- Kameran kan ansluta via routrar eller accesspunkter av följande typ:
 - Standard: IEEE802.11a/b/g/n/ac
 - Band: 2,4 GHz eller 5 GHz
 - Säkerhet: WPA2, WPA3
- Kameran kan lagra inställningar för upp till åtta nätverk. Kameran ansluter automatiskt till nätverk som den tidigare har anslutit till.
- Varje ny anslutning efter den åttonde skriver över inställningarna för den anslutning som inte har använts på längst tid.
- Om man lägger till en nätverksprofil till en accesspunkt med samma MAC-adress som en befintlig profil skrivs inställningarna för den befintliga profilen över.
- För information om hur man använder routrar eller accesspunkter, se dokumentationen som medföljer enheten.

- Nätverksprofiler återställs inte när du väljer **[Initialisera alla inställningar]** för **[Inst. för återställ/ init.]** (P.417). För att återställa nätverksinställningarna använder du **[Inställningar för Wi-Fi PC]** (P.450) > **[Återställ inställningar för Wi-Fi PC]**.

Aktivera Wi-Fi på kameran

Innan du ansluter till ett nätverk via Wi-Fi behöver du aktivera Wi-Fi på kameran. Om **[Flygplansläge]** (P.426) är inställt på **[På]**, ställ in det på **[Av]**.

Ansluta via WPS (Anslut via WPS)

Anslut genom att använda WPS-funktionen på routern eller accesspunkten.

Meny

- **MENU** → **Y** → 4. Wi-Fi/Bluetooth → Wi-Fi-anslutning

1. Markera **[PC-anslutning]** med Δ ∇ -knapparna och tryck på **OK**-knappen.
 - Alternativen för **[PC-anslutning]** visas.
2. Markera **[Anslut via WPS]** med Δ ∇ -knapparna och tryck på **OK**-knappen.
3. Markera ett alternativ med Δ ∇ -knapparna och tryck på **OK**-knappen.
 - Om du har valt **[PBC-metod]**, tryck på WPS-knappen på routern eller accesspunkten.
 - Tryck på **OK**-knappen på kameran för att starta anslutningen.
 - Det kan ta en stund att ansluta efter att man har tryckt på knappen.
 - Om du valde **[PIN-metod]**, visar kameran en PIN-kod; ange den på routern eller accesspunkten. Tryck på kamerans **OK**-knapp när routern är redo att ansluta.
4. Om kameran kan ansluta visas nätverket med en bock (✓) bredvid nätverksnamnet.

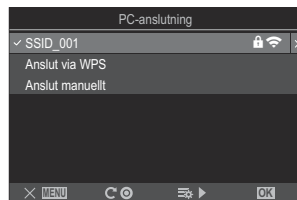

- Om kameran har parkopplats med fler än en dator, blir du uppmanad att välja en dator innan nätverket visas. Markera önskad dator med Δ ∇ -knapparna och tryck på **OK**-knappen.

- Kameran kan endast användas med vald dator. För att välja en annan dator måste man först avsluta befintlig anslutning.
- Om anslutningen misslyckas visar kameran ett meddelande om detta, följt av alternativen som viss i steg 3. Ta ut och sätt i minneskortet igen.



5. Tryck **OK**-knappen för att gå till fotograferingsdisplayen.

- Kameran återgår till standard fotograferingsskärm.  på skärmen blir grön.



Ansluta manuellt (Anslut manuellt)

Anpassa nätverksinställningarna manuellt.

Meny

- MENU → ȳ → 4. Wi-Fi/Bluetooth → Wi-Fi-anslutning

SSID	Nätverksnamnet (SSID).
Autentisering	Typ av säkerhet som används i nätverket.
Lösenord	Lösenordet för anslutning till ett säkert nätverk.
Tilldela IP-adress	Välj om nätverkets DHCP-server ska tilldela kamerans IP-adress automatiskt.
IP-adress	
Delnätmask	Dessa fält krävs när IP-adressen tilldelas manuellt. Inställningarna varierar beroende på nätverk.
Standardgateway	
DNS	

1. Markera **[PC-anslutning]** med Δ ∇ -knapparna och tryck på **OK**-knappen.
 - Alternativen för **[PC-anslutning]** visas.
2. Markera **[Anslut Manuellt]** med Δ ∇ -knapparna och tryck på **OK**-knappen.

3. Markera alternativ med Δ ∇ -knapparna och tryck på **OK**-knappen.

- Möjligheterna för det valda alternativet visas.

SSID	Ange nätverkets SSID.
Autentisering	Välj vilken typ av säkerhet som används i nätverket. Välj mellan [Ingen] , [WPA2/WPA3] and [WPA3] .
Lösenord	Ange nätverkets lösenord om du har valt [WPA2/WPA3] eller [WPA3] för [Autentisering] .
Tilldela IP-adress	Välj mellan [Auto(DHCP)] och [Manuellt] . Automatisk tilldelning av IP-adress kräver ett nätverk med en DHCP-server konfigurerad för att tilldela IP-adresser automatiskt.
IP-adress	Dessa fält krävs när [Manuellt] har valts för [Tilldela IP-adress] .
Delnätmask	
Standardgateway	
DNS	

4. Markera **[Starta anslutning]** med Δ ∇ -knapparna och tryck på **OK**-knappen.

5. Om kameran kan ansluta visas nätverket med en bock (✓) bredvid nätverksnamnet.

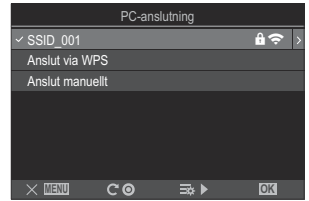

- Om kameran har parkopplats med fler än en dator, blir du uppmanad att välja en dator innan nätverket visas. Markera önskad dator med Δ ∇ -knapparna och tryck på **OK**-knappen.
- Kameran kan endast användas med vald dator. För att välja en annan dator måste man först avsluta befintlig anslutning.
- Om anslutningen misslyckas visar kameran ett meddelande om detta, följt av alternativen som viss i steg 4. Ta ut och sätt i minneskortet igen.



6. Tryck **OK**-knappen för att gå till fotograferingsdisplayen.

- Kameran återgår till standard fotograferingsskärm.  på skärmen blir grön.



Välja ett nätverk från en lista (Ansluta från ((P))-lista)

Kameran söker efter tillgängliga nätverk och visar dem i en lista ur vilken man kan välja vilket nätverk man vill ansluta till.

Meny

- MENU → Ÿ → 4. Wi-Fi/Bluetooth → Wi-Fi-anslutning

1. Markera **[PC-anslutning]** med $\Delta \nabla$ -knapparna och tryck på **OK**-knappen.
 - Alternativen för **[PC-anslutning]** visas.
2. Markera **[Anslut från ((P))-lista]** med $\Delta \nabla$ -knapparna och tryck på **OK**-knappen.
 - En lista med tillgängliga nätverk visas.
3. Markera önskat nätverk med $\Delta \nabla$ -knapparna och tryck på **OK**-knappen.
 - Om nätverket är lösenordsskyddat blir du uppmanad att ange ett lösenord. Ange lösenordet och tryck på **OK**-knappen.
 - Tryck på \blacktriangleright -knappen för att visa **[Detaljinställn.]** för det markerade nätverket. Du kan ange en IP-adress och ändra andra inställningar manuellt.
 - Tryck på \odot -knappen för att upprepa sökningen och uppdatera nätverkslistan.
4. Om kameran kan ansluta visas nätverket med en bock (✓) bredvid nätverksnamnet.
 - Lösenordsskyddade nätverk indikeras med en $\mathbf{\bar{L}}$ -ikon.
 - Om kameran har parkopplats med fler än en dator, blir du uppmanad att välja en dator innan nätverket visas. Markera önskad dator med $\Delta \nabla$ -knapparna och tryck på **OK**-knappen.
 - Kameran kan endast användas med vald dator. För att välja en annan dator måste man först avsluta befintlig anslutning.
 - Om anslutningen misslyckas visar kameran ett meddelande om detta, följt av alternativen som viss i steg 3. Ta ut och sätt i minneskortet igen.





5. Tryck **OK**-knappen för att gå till fotograferingsdisplayen.

- Kameran återgår till standard fotograferingsskärm.  på skärmen blir grön.



Ansluta till tidigare valda nätverk

- Kameran återansluter automatiskt till tidigare valda nätverk om man väljer **[PC-anslutning]** via -ikonen. Man behöver inte ange något lösenord.
- Om flera nätverk är valda ansluter kameran först till det nätverk som användes senast.
- När kameran har anslutit visar den en lista över tillgängliga nätverk med det aktuella nätverket markerat med en bock (✓).
- Om man vill ansluta till ett annat nätverk markerar man detta i listan och trycker på **OK**-knappen.
- Om kameran har parkopplats med fler än en dator på nätverket, blir du uppmanad att välja en dator innan nätverkslistan visas. Markera önskad dator med  -knapparna och tryck på **OK**-knappen.

Visa MAC-adressen/Återställa Wi-Fi-inställningar för PC-anslutning (Inställningar för Wi-Fi PC)

Du kan visa kamerans MAC-adress för Wi-Fi-anslutning och återställa de Wi-Fi-inställningar som används för anslutning till en dator.

Meny

- **MENU** →   → 4. Wi-Fi/Bluetooth → inställningar för Wi-Fi PC

Wi-Fi MAC-adress	Visa kamerans MAC-adress för Wi-Fi-anslutning.
Återställ inställningar för Wi-Fi PC	Radera information om datorer som kameran har parkopplats med och accesspunkter som kameran har anslutit till.

Ladda upp bilder när de tas

Ta bilder och ladda upp dem till en dator på samma nätverk som kameran. Du kan ta bilder med reglagen på kamerahuset eller när kameran fjärrstyrs från datorn. Innan du går vidare, anslut kameran och datorn enligt beskrivningen i ["Parkoppla datorn med kameran \(Ny länk\)" \(P.441\)](#).

- ① Wi-Fi-anslutningar kan uppleva långsamma kommunikationshastigheter eller oavsiktlig frånkoppling från datorn eller den trådlösa enheten beroende på den använda miljön. Vi rekommenderar att du kontrollerar funktionen i din miljö innan du tar viktiga bilder. Om Wi-Fi-anslutningen avbryts kommer data före uppladdningen att kasseras. Använd överföringsinställningarna med vilka överförda data kommer att sparas på minneskortet i kameran innan överföringen.
- ① För att man ska kunna ansluta till en dator måste fotograferingsskärmen visas på kameran. Återgå till fotograferingsskärmen när du är ansluten till nätverket.

1. Starta OM Capture på måldatorn.

- Klicka på **[Wi-Fi-anslutning]** om du uppmanas att välja en anslutningstyp.
- Datorn visar meddelandet **[Kamera ansluten]** när kameran har detekterats.

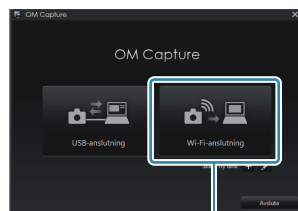

① [Wi-Fi-anslutning]

- Kameran visar meddelandet när en anslutning har upprättats.

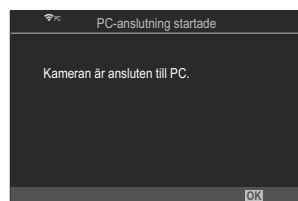

2. Konfigurera OM Capture till att automatiskt ladda ner bilder allt eftersom de tas.

- Välj ett mål för de nedladdade bilderna.

3. Ta bilder med reglagen på kameran eller datorn.

- Bilderna laddas ner till datorn utifrån vilka alternativ som har valts.

🔗 Se onlinehjälpen för mer information om användning av programvaran.

- ⚠ Datorn kan inte användas för att ändra kamerans fotograferingsläge.
- ⚠ Bilder per sekund på kamerans monitor kan minska om vyn genom kameraobjektivet visas samtidigt både på datorn och i kamerans skärm.
- ⚠ Kameran laddar endast upp bilder tagna medan kameran och datorn är anslutna. Foton tagna medan kameran är frånkopplad från datorn kommer inte att laddas upp.
- 🔌 När kameran är ansluten till ett nätverk:
 - Viloläge är inaktiverat
 - Fotografering med intervalltimer är inte tillgängligt
- 🔌 Alternativen **[PC-anslutning upphörde]** visas när kamerans anslutning till nätverket avslutas. Om du kopplar från kommer all data som ännu inte har laddats upp inte att laddas upp.
- 🔌 Om "OM Capture" visar meddelandet **[Detta program kan inte hitta en kamera i kamerakontrolläge.]**, kontrollera:
 - att kameran har parkopplats med datorn, och
 - att du valde korrekt dator när du anslöt till nätverket.

Avsluta anslutningen

Avsluta Wi-Fi-anslutningen. Användning av Wi-Fi kan vara förbjuden i vissa länder eller regioner och Wi-Fi måste i sådana fall inaktiveras.

Avsluta nuvarande anslutning

1. Tryck på  på kamerans monitor.

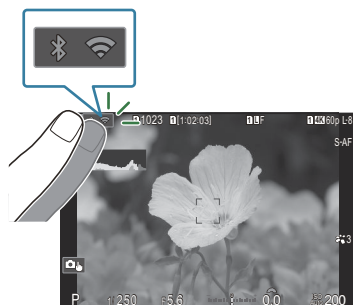

- Du uppmanas att bekräfta om du vill koppla från.
- Nätverkets SSID visas på skärmen.

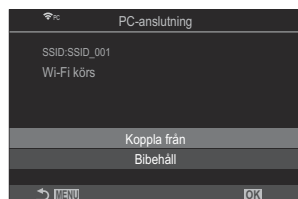

2. Markera **[Koppla från]** med Δ ∇ och tryck på **OK**-knappen.

- Kameran avslutar anslutningen och växlar till tagningsbilden.

⚠ Wi-Fi-anslutningen kommer att kopplas bort även om det finns data som ännu inte har överförts. All data som ännu inte har laddats upp kommer inte att laddas upp.

3. För att återansluta, tryck på  eller välj **[Wi-Fi-anslutning]** > **[PC-anslutning]** och tryck på **OK**-knappen.

- Kameran återansluter automatiskt till tidigare valda nätverk.

- För att ansluta till ett nytt nätverk, markera **[Bibehåll]** i steg 2 och tryck på **OK**-knappen. Välj ur listan över tillgängliga nätverk och anpassa inställningarna enligt beskrivningen i "Välja nätverk ur en lista (Ansluta från ((Wi-Fi))-lista)" (P.449).

- Om du stänger av kameran när uppladdning pågår ombedes du att välja om du vill stänga av kameran och avsluta Wi-Fi-anslutningen omedelbart, eller att stänga av kameran när uppladdningen är avslutad.

Inaktivera Wi-Fi/Bluetooth®

Ställ in [\[Flygplansläge\]](#) (P.426) på **[På]**. Trådlös kommunikation inaktiveras.

Använda fjärrkontrollen

Namn på delar

RM-WR1 (tillval)

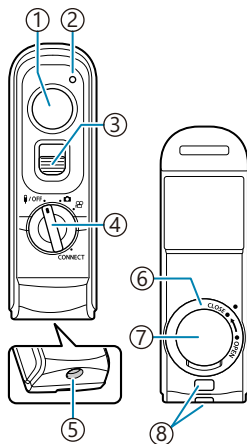

- ① Avtryckare
- ② Indikator för dataöverföring
- ③ Lås till avtryckare
- ④ Lägesratt (OFF / / / CONNECT)
- ⑤ Kabelkontakt
- ⑥ Lock till batterikammare
- ⑦ Batterilucka
- ⑧ Ögla för rem

Anslutning

Kabelanslutning

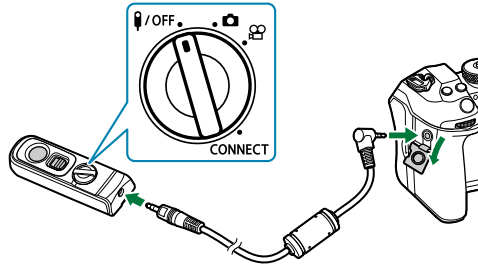

Rotera fjärrkontrollens lägesratt till **OFF** och anslut fjärrkontrollen till kameran med den medföljande kabeln.

Fotografier kan tas genom att trycka på avtryckaren.

Välj **[REC]** för **[Slutarfunktion]** innan du spelar in filmer. **[Spela in en film genom att trycka på avtryckaren (Avtryckarfunktion)]** (P.347)

⚠ Den trådlösa fjärrkontrollen är inte tillgänglig när kabeln är ansluten.

📷 Skjut upp låset till slutaren för att aktivera avtryckaren för bulb-fotografi eller liknande.

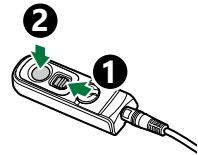

Trådlös anslutning

För trådlös anslutning måste du först parkoppla kameran och fjärrkontrollen.

Meny

- **MENU** → **Y** → 4. Wi-Fi/Bluetooth → Inställn. för trådlös slutare

Starta parning	Följ instruktionerna på skärmen. När parningen har slutförts ställs [Bluetooth] in på [På] .
Ta bort parning	Om du väljer [Ja] och trycker på OK -knappen tas den parkopplade enheten bort.

1. Markera **[Starta parning]** och tryck **OK**.

2. När ett meddelande visas om att parning pågår roterar du fjärrkontrollens lägesratt till **CONNECT** och har kvar den i det läget.

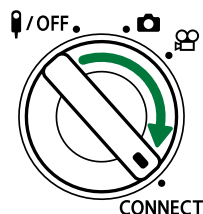
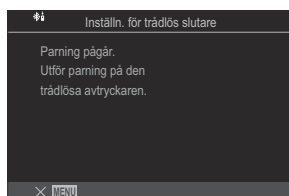

- Parningen startar när den hålls kvar i 3 sekunder. Ha kvar den i läget **CONNECT** tills parkopplingen har slutförts. Om du roterar lägesratten innan den har slutförts blinkar indikatorn för dataöverföring snabbt.
- Indikatorn för dataöverföring tänds när parkopplingen startar.

3. När ett meddelande indikerar att parkopplingen har slutförts trycker du på **OK**-knappen.

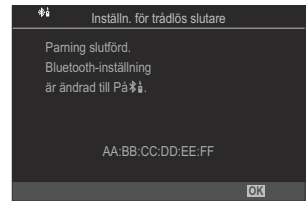

- Indikatorn för dataöverföring sloknar när parningen har slutförts.
 - **[Bluetooth]** (P.430) ställs in på **[På]** när parkopplingen har slutförts.
- ⓘ Om du roterar på fjärrkontrollens lägesratt eller trycker på **MENU**-knappen på kameran innan meddelandet om slutförd parning visas avslutas parningsprocessen. Information om de parkopplade enheterna återställs. Parkoppla enheterna igen.
- ⓘ Om du roterar lägesratten på en fjärrkontroll som för närvarande inte är parkopplad till **CONNECT** och håller den där i 3 sekunder, eller om parningen misslyckas, återställs parkopplingsinformationen från tidigare parningar. Parkoppla enheterna igen.

Ta bort parning

1. Välj **[Ta bort parning]** och tryck på **OK**-knappen.
 2. Välj **[Ja]** och tryck på **OK**-knappen.
- ⓘ När du har parkopplat kameran med en fjärrkontroll måste du utföra **[Ta bort parning]** för att återställa parningsinformationen innan du parkopplar kameran med en ny fjärrkontroll.

Ta bilder via fjärrkontrollen

PASMB 

Innan en trådlös anslutning mellan kameran och fjärrkontrollen etableras, säkerställ att **[På📷]** är valt för **[Bluetooth]** (P.430). När den är inställd på **[On📷]** visas 📷 på displayen och kameran kommer att vara i standby för trådlös kommunikation med fjärrkontrollen så snart den slås på.

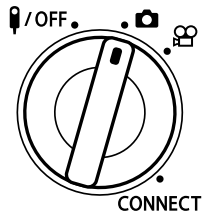

1. Roterera fjärrkontrollens lägesratt till  eller .

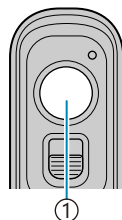

2. Tryck på fjärrkontrollens avtryckare för att ta bilder.



① Avtryckare

- När lägesratten är satt på  (stillbildsfotograferingsläge): När du trycker ned avtryckaren på fjärrkontrollen lätt till första läget (tryck ned avtryckaren halvvägs) visas AF-indikeringen (●) och en grön ram (AF-mål) visas på fokuseringsplatsen.
- När fjärrkontrollens lägesratt är satt till  (filmingsläge): Filminspelning påbörjas när du trycker ner avtryckaren på fjärrkontrollen. Tryck på avtryckaren på fjärrkontrollen igen för att stoppa filminspelningen.

Indikator för dataöverföring på fjärrkontrollen

Tänds en gång	Fjärrkontrollsåtgärden skickas korrekt till kameran.
Blinkar snabbt (1 sekund)	Fjärrkontrollsåtgärden skickas inte korrekt till kameran. Minska avståndet mellan kameran och fjärrkontrollen. Om problemet inte åtgärdats kontrollerar du kamerans inställning.
Blinkar snabbt (3 sekunder)	Det finns ett problem med parningen mellan kameran och fjärrkontrollen. Parkoppla enheterna igen.
Tänds inte	Detta kan inträffa i följande situationer. <ul style="list-style-type: none">• Batteriet i fjärrkontrollen är slut.• Fjärrkontrollens lägesratt är i läget ⏻/OFF.• Kameran och fjärrkontrollen är anslutna med en kabel

- ⚠ Även om **[Bluetooth]** (P.430) är inställd på **[På/Å]** kan du ansluta kameran till en smartphone genom att starta **[Enhetsanslutning]** på kameran.
Du kan dock inte styra kameran via fjärrkontrollen när den är ansluten till en smartphone.
- ⚠ Parningsenheter och fjärrfotoografering är inte tillgängliga när **[Flygplansläge]** (P.426) är **[På]**.
- ⚠ Kameran går inte in i viloläge när en fjärrkontroll är trådlöst ansluten.
- ⚠ Om du roterar lägesratten på fjärrkontrollen till position **⏻/OFF** går kameran i viloläge enligt inställningen för **[Viloläge]** (P.413).
Kameran går inte in i viloläge när **[På/Å]** är valt för **[Bluetooth]** (P.430) om inte lägesratten på fjärrkontrollen är i position **⏻/OFF**.
- ⚠ Om du använder fjärrkontrollen medan kameran är i viloläge kan det ta längre tid innan kameran kan börja användas igen.
- ⚠ Kameran kan inte styras via fjärrkontrollen när den startar upp ur viloläget. Använd fjärrkontrollen när kameran har startat upp igen.
- ⚠ Roterera fjärrkontrollens lägesratt till position **⏻/OFF** när du har använt klart fjärrkontrollen.

Fjärrkontrollens MAC-adress

Fjärrkontrollens MAC-adress är tryckt på garantikortet som medföljer fjärrkontrollen.

Säkerhetsföreskrifter vid användning av fjärrkontrollen

- Dra inte i batteriluckan och använd den inte för att rotera locket till batterikammaren.
- Stick inte hål i batterierna med vassa föremål.
- Tappa eller svinga inte fjärrkontrollen när du håller i kabeln.
- Fukt på kabeln eller fjärrkontrollens kontakter kan störa den trådlösa styrningen och göra kabelanslutningar opålitliga.
- Se till att locket till batterikammaren är fritt från främmande föremål innan du stänger det.
- Roterar lägesratten till **⏻/OFF** innan du ansluter eller kopplar bort kablar.

Ansluta till datorer via USB

Installera programvara

Installera följande programvara för åtkomst till kameran medan den är ansluten direkt till datorn via USB.

OM Capture

Använd "OM Capture" för att automatiskt ladda ner och visa bilder när de tas eller fjärrstyra kameran. För mer information om hur man laddar ner programvaran, besök vår webbplats. Se till att du har kamerans serienummer redo när du laddar ner programvaran.

Följ anvisningarna på skärmen för att installera programvaran. Systemkrav och installationsanvisningar finns på vår webbplats.

OM Workspace

Detta program används för att ladda ner, visa och hantera bilder och filmer inspelade med kameran. Vid redigering av RAW-data i OM Workspace har behandling med hög hastighet med kamerans processor aktiverats. Den kan också användas för att uppdatera kamerans firmware. Programvaran kan laddas ner från vår webbplats. Se till att du har kamerans serienummer redo när du laddar ner programvaran.

Följ anvisningarna på skärmen för att installera programvaran. Systemkrav och installationsanvisningar finns på vår webbplats.

Ladda upp bilder när de tas (RAW/Control)

PASMB 

Anslut kameran till en dator via USB för att ladda upp bilder eftersom de tas. Du kan ta bilder med reglagen på kamerahuset eller när kameran fjärrstyrs från datorn.

1. Kontrollera att kameran är avstängd och anslut den till datorn via USB-kabeln.

- När du ansluter USB-kabeln kan du använda ett valfritt kabelskydd och kabelklämma för att förhindra skador på kontakterna och fränkoppling av bordet.  "Kabelklämma (CC-1)/Kabelskydd (CP-2)" (P.488)

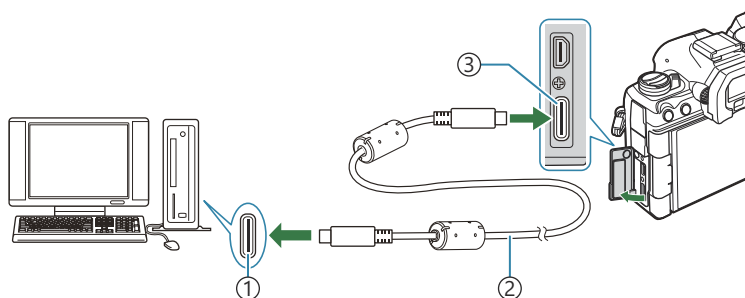



- ① USB-port
- ② USB-kabel (medföljer)
- ③ USB-kontakt

- Var USB-portarna sitter beror på den aktuella datorn. Se dokumentationen som medföljer datorn för information om USB-portar.
- Om USB-porten på datorn är en typ A-port använder du tillvalskabeln CB-USB11.

2. Starta kameran.

- Kameran visar ett meddelande där du uppmanas att identifiera den enhet till vilken USB-kabeln är kopplad.

 Om meddelandet inte visas, välj **[Välj]** för **[USB Läge]** (P.408).

 Om batterierna är väldigt svaga visar inte kameran något meddelande när den ansluter till en dator. Se till att batterierna är laddade.

3. Markera [RAW/Control] med Δ ∇ -knapparna och tryck **OK**-knappen.

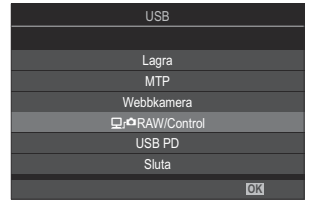

4. Starta kopian av "OM Capture" som är installerad på datorn.
- Klicka på [**USB-anslutning**] när du uppmanas att välja en anslutningstyp.



①

① [USB Connection]

5. Konfigurera OM Capture för nedladdning.
- Välj ett mål för de nedladdade bilderna.
6. Ta bilder med reglagen på kameran eller datorn.
- Bilderna laddas ner till datorn utifrån vilka alternativ som har valts.
 - Se onlinehjälp för mer information om användning av programvaran.

- ① Datorn kan inte användas för att ändra kamerans fotograferingsläge.
- ① Kamerans visade bildfrekvens kan minska om vyn genom kameraobjektivet visas samtidigt både på datorn och i kamerans monitor.
- ① Anslutningen till datorn avslutas om du:
 - avslutar "OM Capture",
 - sätter i eller tar ut minneskort, eller
 - stänger av kameran.

Ansluta kameran för höghastighets-RAW-behandling (RAW/Control)

När du redigerar RAW-data när kameran och datorn är anslutna går behandlingen snabbare än om du bara använder datorn.

1. Kontrollera att kameran är avstängd och anslut den till datorn via USB-kabeln.
2. Starta kameran.
 - Kameran visar ett meddelande där du uppmanas att identifiera den enhet till vilken USB-kabeln är kopplad.
 - Om meddelandet inte visas, välj **[Välj]** för **[USB Läge] (P.408)**.
 - Om batterierna är väldigt svaga visar inte kameran något meddelande när den ansluter till en dator. Se till att batterierna är laddade.

3. Markera **[  RAW/Control]** med Δ ∇ -knapparna och tryck **OK**-knappen.

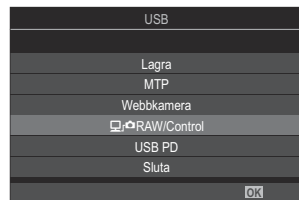

4. Starta kopian av OM Workspace som är installerad på datorn.
5. Välj den bild som ska behandlas.
 - Endast bilder som har tagits med följande kameror:
OM-1 Mark II/OM-1 (från och med januari 2024)
 - Du kan inte välja bilder på SD-kortet i den anslutna kameran.

6. Behandla RAW-bilder.
 - Justeringar kan göras av de fotograferingsinställningar som är tillgängliga på kameran och RAW-bilderna behandlas därefter.
 - De behandlade kopiorna sparas i JPEG-format.
 - USB RAW-dataredigering är inte tillgängligt när två eller flera kameror är anslutna.
 - Se onlinehjälp för mer information om användning av programvaran.

Kopiera bilder till datorn (Lagra/MTP)

När kameran är ansluten till en dator kan den fungera som extern lagringsenhet ungefär som en hårddisk eller en annan extern lagringsenhet. Datan kan kopieras från kameran till datorn.

1. Kontrollera att kameran är avstängd och anslut den till datorn via USB-kabeln.
2. Starta kameran.
 - Kameran visar ett meddelande där du uppmanas att identifiera den enhet till vilken USB-kabeln är kopplad.
 - Om meddelandet inte visas, välj **[Välj]** för **[USB Läge]** (P.408).
 - Om batterierna är väldigt svaga visar inte kameran något meddelande när den ansluter till en dator. Se till att batterierna är laddade.

3. Markera **[Lagra]** eller **[MTP]** med Δ ∇ och tryck på **OK**-knappen.

Lagring: Kameran fungerar som en kortläsare.

[MTP]: Kameran fungerar som en bärbar enhet.

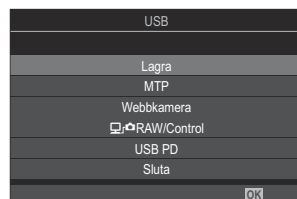

4. Kameran ansluter till datorn som en ny lagringsenhet.

⚠ Dataöverföringen kan inte garanteras i följande datormiljöer, även om datorn är försedd med en USB-port.

- Datorer med en USB-port som är tillagd via utbyggnadskort, datorer som inte har något operativsystem installerat vid leverans eller hemmabygda datorer

⚠ Kamerans funktioner kan inte användas medan kameran är ansluten till datorn.

⚠ Om datorn inte kan upptäcka kameran, kopplar du från och återansluter USB-kabeln.

⚠ När **[MTP]** är vald kan filmer som är större än 4 GB inte kopieras till datorn.

Använda kameran som en webbkamera (webbkamera)

Kameran kan kopplas till en dator och användas som webbkamera för onlinemöten och livestreaming. Inga ytterligare drivrutiner eller applikationer behövs. Video- och ljuddata som tas av kameran strömmas till datorn genom att helt enkelt ansluta de två enheterna via USB (USB-streaming).

1. Kontrollera att kameran är avstängd och rotera lägesratten till .

2. Anslut kameran till en dator.

 Var USB-portarna sitter beror på den aktuella datorn. Se dokumentationen som medföljer datorn för information om USB-portar.

3. Starta kameran.

 Om det inte visas på skärmen, välj **[Välj]** för **[USB Läge]** (P.408).

 Om batterierna är väldigt svaga visar inte kameran något meddelande när den ansluter till en dator. Se till att batterierna är laddade.

4. Markera **[Webbkamera]** med   och tryck på **OK**-knappen.

- Kameran går in i fotograferingsläge.
- -ikonen kommer att visas.
- Justera ljusstyrkan och fokus genom att använda kameran.





5. Starta önskad webbkonferens- eller streamingtjänstapplikation på datorn. Välj modellnamnet för den anslutna kameran i enhetsinställningarna för applikationen.

- Streaming av video och ljud börjar.
- Video kommer att streamas i videoupplösningen **[FHD]** (1280×720).
- När **[Bilder per sekund]** är inställd på **[60p]**, **[30p]** eller **[24p]** för  , streamas video vid **[30p]**. När den är inställd på **[50p]** eller **[25p]** streamas video vid **[25p]**.

 Kameran kan användas som webbkamera även om inget minneskort är isatt.

 Om en extern mikrofon är ansluten kommer ljud som fångas av mikrofonen att streamas.

 När **[Ja]** är vald för **[Strömförs. från USB]**, tillförs USB-ström till kameran från datorn när den används som webbkamera.

- ⚠ Video och ljud kan inte strömmas till datorn om:
 - ett annat alternativ än  är valt för fotograferingsläget, eller så visas bildvisningsskärmen eller menyskärmen.
- Beroende på vilket program du använder kan dessa åtgärder tillfälligt avbryta video- och ljudstreaming.
- ⚠ Följande begränsningar gäller när video och ljud streamas till en dator.
 - Fotografering och filminspelning är inte tillgängliga.
 -  Filmkvalitetsinställningar kan inte konfigureras.
 - [ Bildläge] (P.227) är fixerat på [**Samma som** ].
- ⚠ Exponering och andra kamerainställningar kan inte ändras på datorn.

Strömförsörja kameran via USB (USB PD)

Mobila batterier eller USB AC-adaptrar som uppfyller standarden för USB Power Delivery (USB PD) kan användas för att strömförsörja kameran. Enheten måste:

Standard: Överensstämna med standarden USB Power Delivery (USB PD)

Effekt: Bli klassad för en effekt på 27 W (9 V 3 A, 15 V 2 A eller 15 V 3 A) eller mer

1. Kontrollera att kameran är avstängd och anslut den till enheten via USB-kabeln.

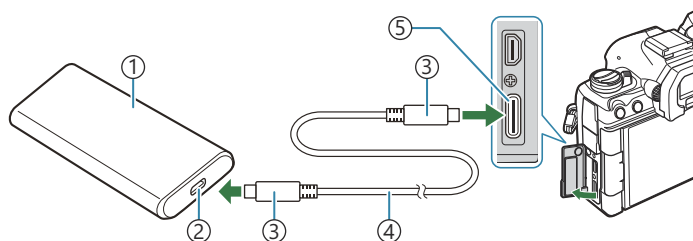

① Mobilt batteri eller andra USB-enheter

② USB-port

③ Typ C USB-kontakt

④ USB-kabel

⑤ USB-kontakt

- Metoden för att ansluta varierar mellan olika enheter. Se dokumentationen som medföljer enheten för mer information.
- Du kanske inte kan använda USB Power Delivery (USB PD) med vissa USB-enheter. Se den manual som medföljde USB-enheten.

2. Starta kameran.

- Kameran strömförsörjs från den anslutna USB-enheten.
- Om kameran visar ett meddelande där du uppmanas att identifiera den enhet till vilken USB-kabeln är kopplad väljer du **[USB PD]**.
- Om batterierna är väldigt svaga förblir skärmen svart när kameran är ansluten till en USB-enhet. Se till att batterierna är laddade.
- USB  visas när kameran får ström från USB-enheten.

Ansluta till TV:ar eller externa skärmar via HDMI

Ansluta kameran till TV-apparater eller externa skärmar (HDMI)

Bilderna kan visas på TV-apparater anslutna till kameran via HDMI. Använd TV-apparaten för att visa bilder för en publik. TV-apparatens fjärrkontroll kan användas för att styra skärmen när TV-apparaten är ansluten till kameran. Ingen app eller annan programvara krävs.

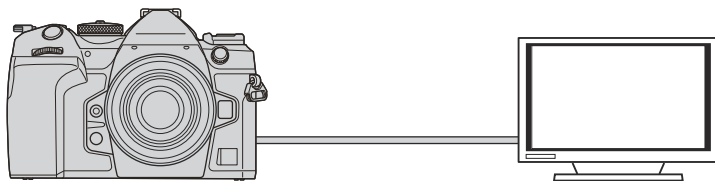

Du kan också spela in filmer medan kameran är ansluten till en extern monitor eller videoinspelare via HDMI.

- ① HDMI-kablar finns i handeln. Använd en HDMI-certifierad kabel.
- ① När filmupplösningen är **[4K]** och bildfrekvensen vid uppspelning är **[60p]** i **[☞ ⏪]**, använd en HDMI-kabel som är kompatibel med HDMI 2.0 eller senare.

Visa bilder på en TV (HDMI)

Bilder och filmer kan visas på en TV med hög upplösning ansluten direkt till kameran via en HDMI-kabel.

För information om inställningen för utgångssignalen, se ["Displayalternativ för extern monitor \(HDMI-inställningar\)" \(P.407\)](#).

Ansluta kameran till en TV

Anslut kameran med en HDMI-kabel.

1. Kontrollera att kameran är avstängd och anslut den till TV-apparaten via en HDMI-kabel.
 - När du ansluter HDMI-kabeln kan du använda ett valfritt kabelskydd och kabelklämma för att förhindra skador på kontakterna och fränkoppling av bordet.  ["Kabelklämma \(CC-1\)/Kabelskydd \(CP-2\)" \(P.488\)](#)

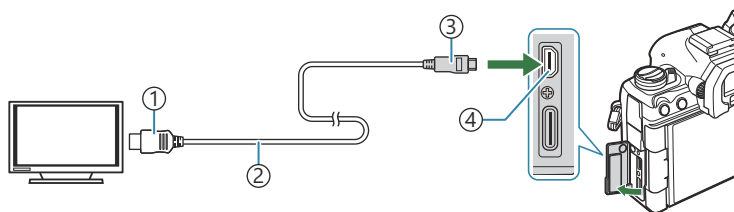

① Typ A HDMI-kontakt

② HDMI-kabel

③ Typ D HDMI-kontakt

④ HDMI-kontakt

2. Koppla om TV-apparaten till HDMI-ingången och starta kameran.
 - TV:n visar innehållet på kamerans monitor. Tryck på -knappen för att visa bilder.

- ⑦ Information om hur man växlar till HDMI-ingången finns i bruksanvisningen som medföljer TV:n.
- ⑦ Beroende på TV-apparatens inställningar kan bilden vara beskuren och vissa indikatorer kanske inte visas.
- ⑦ HDMI kan inte användas medan kameran är ansluten till en dator via USB.
- ⑦ Om **[Inspelning]** är valt för **[HDMI-utgång]** (P.286) > **[Utgångsläge]** matas signalen ut med aktuell filmbildstorlek. Ingen bild visas om TV-apparaten inte stödjer vald bildstorlek.
- ⑦ Om **[4K]** eller **[C4K]** är valt används formatet 1080p-prioritet vid stillbildsfotografering.

Varningar

Information om damm- och vattentålighet

- Kameran har en vattentålighetsklassificering på IPX3 (när den används i kombination med ett objektiv med en vattentålighetsklassificering på IPX3 eller högre som tillhandahålls av vårt företag).
- Kameran har en dammskyddsklassificering på IP5X (under vårt företags testförhållanden).

Försiktighetsåtgärder

- Damm- och vattentåligheten kan gå förlorad om kameran utsätts för stötar.
- Kontrollera följande delar beträffande främmande material, inklusive smuts, damm eller sand: packningsdelar i luckan till batterikammaren, kortluckan, kontaktluckorna och de delar som kommer i kontakt med dem, samt de delar som kommer i kontakt när du sätter dit objektivet och tillbehör. Torka bort främmande material med en ren trasa som inte ger upphov till textilavfall.
- För att säkerställa damm- och vattentåligheten ska du se till att stänga luckorna ordentligt och sätta fast objektivet före användning.
- Använd inte kameran, öppna/stäng inte luckorna och sätt inte dit/ta av objektivet när de är blöta.
- Vattentåligheten säkerställs endast när kompatibla objektiv/tillbehör har satts dit. Kontrollera kompatibiliteten.
Besök vår webbplats för kompatibla tillbehör.

Underhåll

- Torka noggrant av vatten med en torr trasa.
- Avlägsna noggrant främmande material som smuts, damm eller sand.

Batterier

- Kameran använder vårt litiumjonbatteri. Använd aldrig andra batterier än våra äkta batterier.
- Kamerans strömförbrukning varierar kraftigt beroende på användning och andra förhållanden.
- Batteriet laddas snabbt ur när något av nedanstående görs eftersom det går åt mycket ström även om man inte fotograferar.
 - Inställning av skärpan med autofokus upprepade gånger genom att avtryckaren trycks ner halvvägs i fotograferingsläge.
 - När man tittar på bilder på monitorn en längre tid.
 - När kameran är ansluten till en dator (förutom när kameran strömförsörjs via USB).
 - När trådlöst LAN/**Bluetooth**[®] lämnas aktiverat.
- När batteriet nästan är tomt kan det hända att kameran stängs av utan att visa symbolen för batterivarning.
- Batteriet är inte helt laddat när det köps. Ladda batteriet före användning.
- Ta ut batterierna innan kameran förvaras under längre tid än en månad. Om batterierna sitter kvar i kameran under längre perioder förkortas deras livslängd vilket kan leda till att de blir obrukbara.
- Den normala laddningstiden vid användning av USB-AC-adaptorn är cirka 2 timmar och 30 minuter (uppskattning).
- Använd inte USB-nätadapterar eller laddare som inte är specifikt utformade för användning med batterier av levererad typ. Använd inte heller USB-AC-adaptorn med andra batterier (kameror) än den typ som anges.
- Det finns en risk för explosion om batteriet ersätts med fel typ av batteri.
- Förbrukade batterier ska kasseras enligt anvisningarna "[⚠ FÖRSIKTIGHET](#)" (P.563) i bruksanvisningen.

Använda USB-nätadaptern utomlands

- USB-nätadaptern kan användas i de flesta eluttagen som har en ström på mellan 100 V till 240 V AC (50/60 Hz) runt om i världen. Väggtuggen kan variera beroende på landet eller området du befinner dig i. Det kan behövas en adapter för att ansluta USB-nätadaptern till vägguttaget.
- Använd inga tredjeparts-reseadapterar då det kan leda till att USB-nätadaptern går sönder.

Information

Utbytbara objektiv

Välj ett objektiv baserat på motivet och din avsikt med bilden. Använd objektiv som är utformade exklusivt för Micro Four Thirds-systemet och som har en M. ZUIKO DIGITAL-etikett eller den symbol som visas. Med en adapter kan du också använda objektiv från Four Thirds-systemet. Den valfria adaptern krävs.



- Håll alltid fästet för objektivet nedåt när du sätter på eller tar av kamerahuslocket och objektivet. På så vis undviker man att damm eller främmande föremål kommer in i kameran.
- Ta inte av skyddet eller sätt inte på objektivet på dammiga platser.
- Peka inte med objektivet på kameran mot solen. Det kan leda till att kameran inte fungerar eller till att den t.o.m. antänds p.g.a. den ökade effekten av solljus genom objektivet.
- Tappa inte bort kamerahuslocket och det bakre objektivlocket.
- Sätt på kamerahuslocket för att förhindra att damm kommer in i kameran när inget objektiv är monterat.

Kombinationer av objektiv och kamera

Objektiv	Kamera	Fästansordning	AF	Mätning
Objektiv anpassad till Micro Four Thirds-systemet	Micro Four Thirds-systemkamera	Ja	Ja	Ja
Objektiv anpassat till Four Thirds-systemet		Fastsättning med en adapter är möjlig	Ja ¹	Ja

1 Inte tillgängligt under förstorad visning, filminspelning eller Starry Sky AF.

Objektiv med MF-koppling

Mekanismen "MF-koppling" (manuell fokuskoppling) på objektiv med MF-koppling kan användas för att växla mellan automatisk och manuell fokus genom att flytta fokusringen.

- Kontrollera MF-kopplingens position innan fotograferingen.
- Om man flyttar fokusringen till AF/MF-positionen i slutet av objektivet väljer man autofokus, flyttar man den till MF-positionen närmare kamerahuset väljer man manuell fokus, oavsett vilket fokussläge som har valts på kameran.

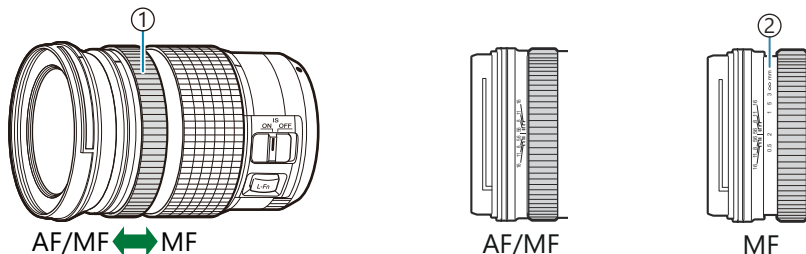

- ① Fokusering
- ② Synliga fokusavstånd

- ⚠ Om man väljer **[Inaktiv]** för **[MF-koppling]** (P.150) inaktiveras manuellt fokus även när MF-kopplingen är i MF-position.

Monitor när du använder ett objektiv utrustat med DEFINIERA/HÄMTA-funktionen

Kamerans monitor visar "●Definiera"" när fokuspositionen sparas med alternativet definiera och "●Hämta" när en sparad fokusposition återställs med alternativet HÄMTA.

Se objektivets bruksanvisning för mer information om DEFINIERA och HÄMTA.



Använda laddaren (BCX-1)

Två batterier kan sättas in. Den kan även användas när enbart ett batteri är insatt.

1. Ladda batteriet.

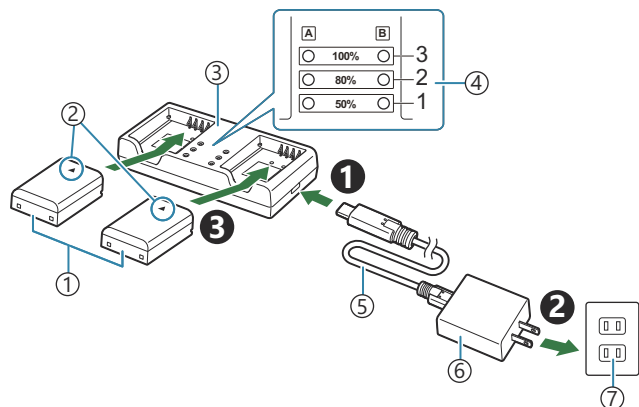

- ① Litiumjonbatteri (BLX-1)
- ② Riktningssymbol (▲)
- ③ Litiumjonbatteriladdare
- ④ Laddningsindikatorer
- ⑤ USB-kabel (CB-USB13: medföljer)
- ⑥ USB-AC-adaptör (F-7AC)
- ⑦ Vägguttag

- Laddningstiden är ungefär 2 timmar och 30 minuter. Se tabellen nedan för status för laddningsindikatorerna och batteriladdning. Laddningstiden ändras inte även om man laddar två batterier samtidigt.

Laddningsindikator	Batteriladdning
Indikator 1: Blinkar	Laddning (mindre än 50 %)
Indikator 1: Tänds; indikator 2: Blinkar	Laddning (mellan 50 % och 80 %)
Indikatorer 1 och 2: Tänds; indikator 3: Blinkar	Laddning (mellan 80 % och 100 %)
Alla indikatorer: Släckt	Laddning klar
Alla indikatorer: Blinkar	Laddningsfel

HLD-10 Batterigrepp

Ett valfritt HLD-10-batterigrepp kan användas för att driva kameran under längre perioder.

⚠ Se till att stänga av kameran när du sätter på eller tar bort greppet.

Artikelnamn

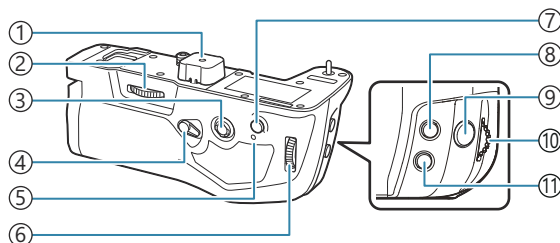

- ① Terminalskydd
- ② Fastsättningsratt
- ③ Flervalsväljare
- ④ Vertikalt fotograferingslås
- ⑤ Batteriladdningslampa
- ⑥ Bakre ratt
- ⑦ AF-ON-knapp
- ⑧ -knapp (exponeringskompensation)
- ⑨ Avtryckare
- ⑩ Främre ratt
- ⑪ ISO-knapp

Fästa greppet

Ta bort luckan till batterigreppet (PBH) på kamerans undersida och terminalskyddet till HLD-10 (b) innan du sätter fast HLD-10. När det sitter fast, se till att HLD-10-frigöringsvredet sitter ordentligt fast. När du inte använder HLD-10 ska du se till att du fäster luckan till batterigreppet (PBH) på kameran och terminalskyddet på HLD-10.

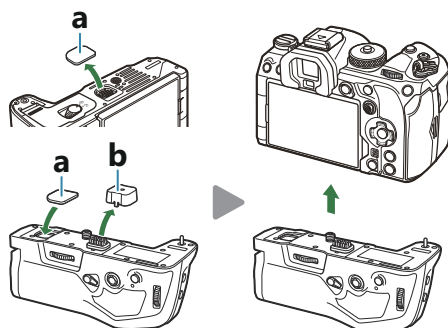

Förvara luckan till batterigreppet (PBH) (a) i HLD-10.

Sätta i batteriet

Använd BLX-1-batteri. När du sätter i batteriet, se till att låsa batterilocket.

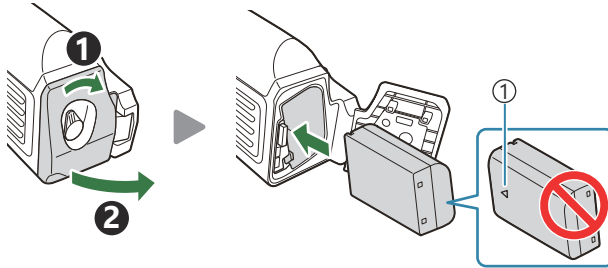

① Riktningssmarkering

⚙ Batterinivåindikatorn på monitorn (P.39) visar "PBH" när kameran drivs av batteriet i HLD-10.

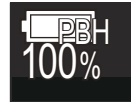



Ladda batteriet i batterigreppet

För att ladda batteriet i batterigreppet sätter du in ett batteri i greppet och fäster greppet på kameran; ladda batteriet på samma sätt som beskrivs i "Ladda batteriet med USB-nätadaptern" (P.30). Laddningslampan på greppet tänds under laddning.

Använda knapparna

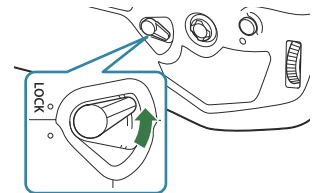
Skjut det vertikala fotograferingslåset på HLD-10 i pilens riktning.



Rollerna som utförs av -knappen (exponeringskompensation), **ISO**-knappen och **AF-ON**-knappen på HLD-10 kan väljas med hjälp av alternativet **[Knappinställningar]**.  [Ändra rollerna för knappar \(Knappinställningar\)](#) (P.335)

⚠ Knapparna på HLD-10 kan inte användas när det vertikala fotograferingslåset är i **LÅST**-läge.

Information om användning av denna produkt

- Använd endast det avsedda batteriet. Att inte göra det kan leda till personskada, skada på produkten och brand.
- Använd inte nageln för att rotera fastsättningsratten. Att göra det kan leda till skada.
- Använd kameran endast inom det garanterade drifttemperaturområdet.
- Använd eller förvara inte produkten på dammiga eller fuktiga platser.
- Rör inte de elektriska kontakterna.
- Använd en torr, mjuk duk för att rengöra terminalerna. Rengör inte produkten med en fuktig duk, förtunningsmedel, bensin eller andra organiska lösningar.
- Ta ut batterierna ur kameran och batterigreppet innan kameran förvaras under längre tid än en månad. Om batterierna sitter kvar i kameran under längre perioder förkortas deras livslängd vilket kan leda till att de blir obrukbara.

Särskilt avsedda externa blixtenheter

Vid användning av en blixtenhet utformad för användning med kameran kan man välja blyxtfunktion med hjälp av kamerareglagen och ta bilder med blixten. Se dokumentationen som medföljer blixtenheten för information om blyxtfunktioner och hur de används.

Välj en blyxt som uppfyller dina behov och ta hänsyn till faktorer såsom vilken effekt som krävs och huruvida enheten stödjer makrofotografering. Blixtenheter som är utformade för att kommunicera med kameran stödjer en rad olika blyxtfunktioner, inklusive TTL auto och super FP. Blixtenheter kan monteras på kamerans blyxtsko eller anslutas via en kabel (separat tillgänglig) och ett blyxtstativ. Kameran stödjer även dessa trådlösa blyxtsystem:

Fotografering med radiostyrd blyxt: CMD, ⚡CMD, RCV och X-RCV-lägen

Kameran styr en eller flera blixtenheter via radiosignaler. Antalet platser där blixtenheter kan placeras ökar därmed. Blixtenheter kan styra andra kompatibla enheter eller utrustas med radiosändare/-mottagare för att möjliggöra användning av enheter som annars inte stödjer radiostyrda blyxtar.

Fotografering med trådlöst fjärrstyrd blyxt: RC Läge

Kameran styr en eller flera blixtenheter via optiska signaler. Blyxtfunktionen kan väljas med hjälp av kamerans reglage ([P.484](#)).

Funktioner tillgängliga med kompatibla blixtenheter

FL-700WR

Blixtlägen	TTL-AUTO, MANUAL, FP TTL AUTO, FP MANUAL, MULTI, RC, SL MANUAL
GN (ledtal, ISO 100)	GN 42 (75/150 mm ¹) GN 21 (12/24 mm ¹)
Trådlösa system som stöds	CMD, ⚡CMD, RCV, X-RCV, RC

FL-900R

Blixtlägen	TTL-AUTO, AUTO, MANUAL, FP TTL AUTO, FP MANUAL, MULTI, RC, SL AUTO, SL MANUAL
GN (ledtal, ISO 100)	GN 58 (100/200 mm ¹) GN 27 (12/24 mm ¹)
Trådlösa system som stöds	RC

STF-8

Blixtlägen	TTL-AUTO, MANUAL, RC ²
GN (ledtal, ISO 100)	GN8.5
Trådlösa system som stöds	RC ²

FL-LM3

Blixtlägen	Varierar med kamerainställningarna.
GN (ledtal, ISO 100)	GN 9,1 (12/24 mm ¹)
Trådlösa system som stöds	RC ²

1 Maximal brännvidd där enheten ger blyxtäckning (siffrorna efter snedstrecken är brännvidder som motsvarar 35 mm-format).

2 Fungerar endast som sändare.

Fotografering med trådlöst fjärrstyrd blyxt

PASMB 

Fotografering med trådlös blyxt är tillgängligt med kompatibla blyxtenheter som stödjer trådlös fjärrstyrning (RC). De fjärrstyrda blyxtenheterna styrs via en enhet som är monterad på kamerans blyxtsko. Inställningarna kan anpassas separat för enheter i upp till tre andra grupper.

RC-läge måste vara aktiverat på både huvud- och fjärrblyxtenheterna (P482).

Konfigurera RC-läge

1. Välj [På] för [**RC-läge**] (P186) och tryck på **OK**-knappen.

- Kameran avslutar till fotograferingsdisplayen.
- "RC" visas på skärmen.



2. Tryck på **OK**-knappen.

- Superkontrollpanelen för RC-läge visas.



- Standard-LV-superkontrollpanelen kan visas genom att trycka på **INFO**-knappen. Bilden växlar varje gång man trycker på **INFO**-knappen.

3. Justera blyxinställningarna.

- Markera alternativ med Δ ∇ \triangleleft \triangleright -knapparna och rotera den främre ratten för att välja inställningar.



- ① Grupp, blyxfunktion
- ② Blyxtkompensation
- ③ Optisk signalstyrka
- ④ kanal
- ⑤ Blyxtläge

Gruppera	Välj en grupp. Ändringar av inställningarna gäller för alla enheter i den valda gruppen. Den enhet som är monterad på kameran fungerar som en medlem i grupp A.
Blyxtlägen	Välj ett blyxtläge.
Blyxtkompensation	Justera blyxteffekten. När [Manuell] är valt för blyxfunktion kan ett värde anges för manuell blyxteffekt.
Optisk signalstyrka	Välj ljusstyrkan för de optiska styrsignalerna som blyxtenheterna avger. Välj [Hög] om du har placerat blyxtenheter nära det maximala avståndet från kameran. Denna inställning gäller för alla grupper.
Blyxtläge/effekt	Välj \downarrow (standard) eller FP (super FP). Välj super FP för slutarhastigheter kortare än blyxtens synk hastighet. Denna inställning gäller för alla grupper.
kanal	Välj den kanal som används för blyxtstyrning. Ändra kanalen om du upptäcker att andra ljuskällor i området påverkar fjärrstyrningen av blyxten.

4. Ställ in den enhet som är monterad på kameran på [TTL AUTO].

- Inställningarna för blyxtstyrning för FL-LM3 kan endast justeras med hjälp av kameran.

Ställa in blixten

1. Ställ in den trådlösa blixtenheten på RC-läge.
 - Slå på externa blixtenheter och tryck på **LÄGE**-knappen och välj RC-läge.
 - Ställ in gruppen för att styra med den dedikerade externa blixten och konfigurera deras kommunikationskanaler så att de matchar kamerainställningarna.
2. Arrangera blixtenheterna.
 - Positionera de trådlösa enheterna med fjärrsensorerna riktade mot kameran.
3. Ta bilder efter att du har bekräftat att kameran och blixtenheterna är laddade.

Räckvidd för trådlös blyxt

Bilden är endast avsedd som vägledning. Räckvidden för den trådlösa blixten varierar beroende på vilken typ av blyxt som är monterad på kameran, och på förhållandena i omgivningen.

Räckvidd för trådlös blyxt för kameramonterade FL-LM3-blyxtenheter

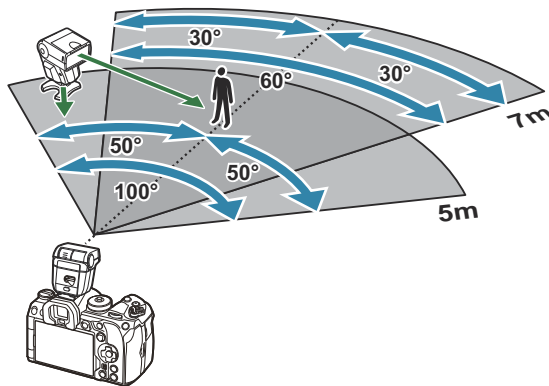

- Vi rekommenderar att varje grupp innehåller max. 3 blyxtenheter.
- Fotografering med trådlös blyxt är inte tillgängligt i anti-stöt-läge eller i läge långsam bakridåsynk när en slutarhastighet på mindre än 4 sek. har valts.
- Väntetider längre än 4 sek. kan inte väljas i anti-stöt- och ljudlösa lägen.
- Blyxtstyrningarna kan påverka exponeringen om motivet är för nära kameran. Detta kan undvikas genom att minska kamerablyxtens ljusstyrka, till exempel genom att använda en diffusor.

Andra externa blixtenheter

Blixtenheter från andra tillverkare kan monteras på blixtskon eller anslutas via en synkkabel. Se till att sätta på skyddet på den externa blixtslutningen när den inte används.

Observera följande när du använder en tredjepartsblixtnheter monterad på kamerans blixtsko:

- Att använda föråldrade blixtenheter med spänningar på mer än 250 V på X-kontakten på kamerans blixtsko skadar kameran.
- Att ansluta blixtenheter med signalkontakter som inte stödjer våra specifikationer kan skada kameran.
- Välj läge **M**, välj en slutarhastighet som inte är snabbare än blixtnets synkhastighet, och ställ in **[ISO]** på en annan inställning än **[Auto]**.
- Blixtnställningen kan endast göras genom att manuellt ställa in blixtnen på de värden för ISO-känslighet och bländarvärden som valdes med kameran. Blixtnets ljusstyrka kan justeras genom att justera antingen ISO-känsligheten eller bländaren.
- Använd en blixtn med en belysningsvinkel som är lämplig för objektivet. Belysningsvinkeln uttrycks vanligtvis med hjälp av brännvidder motsvarande 35-millimetersformat.

Huvudsakliga tillbehör

Konverterobjektiv

Konverterobjektiv fästs på kameraobjektiven för snabb och enkel fisheye-fotografering eller makro-fotografering. På vår webbplats finns information om de objektiv som kan användas.

Ögonmussla (EP-18)

Borttagning

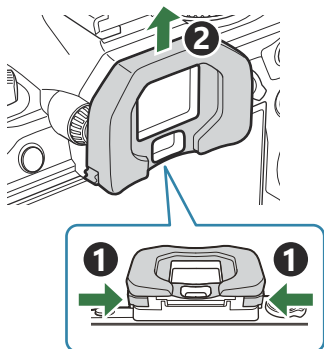

Tryck båda spakarna inåt och lyft ögonmusslan.

Kabelklämma (CC-1)/Kabelskydd (CP-2)

Använd medföljande kabelskydd och kabelklämma för att förhindra att kontakterna skadas när USB-kabeln kopplas från.

1. Montera kabelskyddet på kameran.

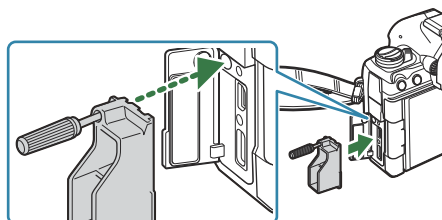

2. Dra åt skruven.

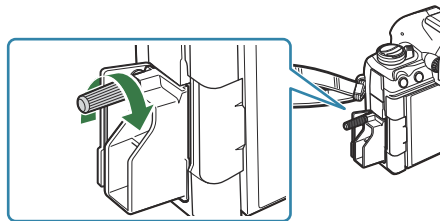

3. Fäst kabelklämman på kabeln och sätt fast klämman på remmen.

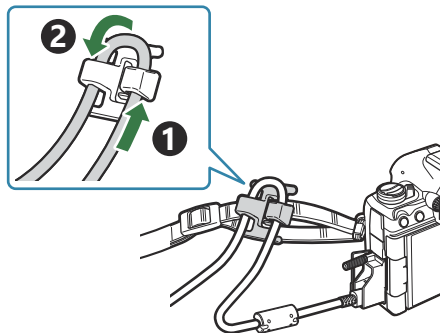

- Klämman fästs i spännet.

Tillbehör

Besök vår webbplats för den senaste informationen.

Strömförsörjning

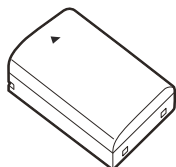

Litiumjonbatteri
BLX-1

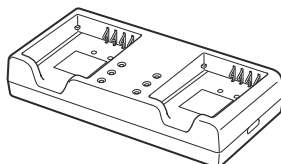

Litiumjonbatteriladdare
BCX-1

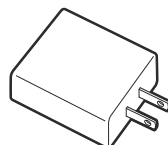

USB-nätadapter
F-7AC

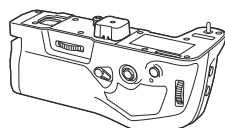

Batterigrepp
HLD-10

Sökare

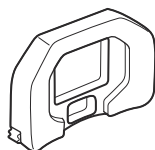

Ögonmussla
EP-18

Fjärrkontroll/frigör

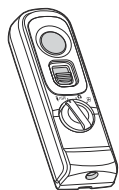

Fjärrkontroll
RM-WR1

Kabelklämma/kabelskydd



Kabelklämma
CC-1

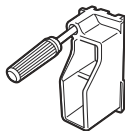

Kabelskydd
CP-2

Objektiv

Objektiv anpassade till Micro Four Thirds-systemet

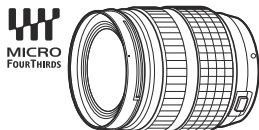

Objektiv anpassade till Four Thirds-systemet

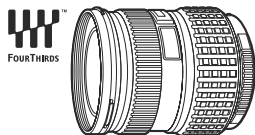

- En MMF-2 eller MMF-3 Four Thirds-adaptor krävs för användning av objektiv från Four Thirds-systemet med denna kamera.
- Det går inte att använda alla objektiv med adaptorn. Mer information finns på vår webbplats.



Four Thirds-adaptor
MMF-2/MMF-3

Konverterobjektiv

- **MC-20** (Telekonverter)
- **MC-14** (Telekonverter)
- **FCON-P01** (Fisheye-konverter)
- **MCON-P02** (Macrokonverter)

Besök vår webbplats för information om kompatibla objektiv.

Blixtfunktion



Elektronisk blixt
FL-LM3

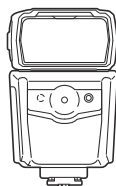

Elektronisk blixt
FL-900R

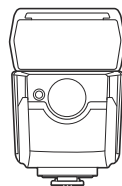

Elektronisk blixt
FL-700WR

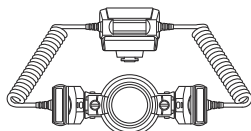

Makroblixt-
STF-8

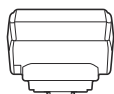

Trådlös radiosändare
FC-WR

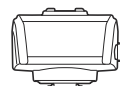

Trådlös radiomottagare
FR-WR

Väska/Rem

- Kameraväska
- Axelrem

Anslutningskabel

- USB-kabel
- HDMI kabel (HDMI-kablar finns i handeln.)

Minneskort

- SD
- SDHC
- SDXC

Minneskort kablar finns i handeln.

Hörlur/mikrofon

Hörlurar och mikrofoner finns i handeln.

Programvara

Datorprogramvara för hantering/redigering av bilder

OM Workspace

Datorprogramvara för kamerastyrning

OM Capture

Smartphone-app

OM Image Share

Rengöra och förvara kameran

Rengöring av kameran

Stäng av kameran och ta ur batteriet innan rengöring.

- Använd inte starka lösningsmedel, som exempelvis bensin eller alkohol, eller kemiskt behandlade trasor.

Utsidan:

- Torka försiktigt med en mjuk trasa. Om kameran är mycket smutsig, fukta trasan i en mild tvållösning och rotera ur den ordentligt. Rengör kameran med den fuktiga trasan och torka den sedan med en torr trasa. Om du har använt kameran på stranden ska du använda en trasa som är doppad i rent vatten och ordentligt urviden.

Monitor:

- Torka försiktigt med en mjuk trasa.

Objektiv:

- Blås bort damm på objektivet med en blåsborste som finns i handeln. Torka objektivet försiktigt med en linsduk.

Lagring

- Ta ur batteriet och kortet när du inte ska använda kameran under en längre period. Förvara kameran på ett svalt och torrt ställe som är väl ventilerat.
- Sätt i batteriet med jämna mellanrum och testa kamerans funktioner.
- Ta bort damm och främmande material från kamerahuslocket och det bakre objektivlocket innan du monterar dem.
- Sätt på kamerahuslocket för att förhindra att damm kommer in i kameran när inget objektiv är monterat. Var noga med att sätta tillbaka de främre och bakre objektivlocken innan du lägger undan objektivet.
- Rengör kameran efter användning.
- Förvara inte kameran tillsammans med insektsmedel.
- Förvara inte kameran på platser där kemikalier behandlas för att skydda kameran mot frätskador.
- Det kan bildas mögel på objektivets yta om objektivet är smutsigt.

- Kontrollera varje del av kameran innan den används om den inte har använts under lång tid. Ta en provbild och kontrollera att kameran fungerar korrekt, till exempel under utlandsresor, innan du tar viktiga bilder.

Inspektera och rengöra bildsensorn

Denna kamera har en dammreduceringsfunktion för att hindra att damm hamnar på bildsensorn och för att ta bort damm eller smuts från ytan på bildsensorn med ultraljud. Funktionen för dammreducering arbetar när kameran sätts på. Funktionerna dammreducering och pixelmappning fungerar samtidigt och kontrollerar bildsensorn och bildbehandlingsfunktionernas elektronik. Eftersom dammreduceringen aktiveras varje gång kameran sätts på, ska kameran hållas upprätt för att dammreduceringen ska vara effektiv.

Pixelmappning - Kontrollera bildbehandlingsfunktionerna

Kontrollera bildsensorns och bildbehandlingsfunktioner samtidigt. För bästa resultat, vänta minst en minut efter att fotografering och uppspelning har uppfört innan du utför pixelmappning.

1. Välj **[Pixelmappning]** (P.421).
 2. Välj **[Ja]** och tryck på **OK**-knappen.
 - Indikatorn **[Arbetar]** visas medan pixelmappning pågår. När kontrollen är klar återställs menyn.
- Om du av misstag stänger av kameran under pixelmappning ska den startas om igen från steg 1.

Tips om fotografering och information

Kameran startar inte även om ett batteri är laddat

Batteriet är inte full-laddat

- Ladda batteriet med en USB-nätadapter eller batteriladdare.

Batteriet fungerar inte för tillfället på grund av kyla

- Batteriprestandan sjunker vid låga temperaturer. Ta ut batteriet och värm batteriet genom att lägga det i fickan en stund.

En dialogruta visas där du uppmanas att välja språk

- Dialogrutan visas i följande situationer:
 - När kameran sätts på för första gången.
 - Du har inte valt något språk.

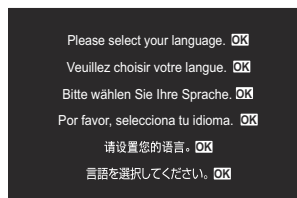

Se "[Första inställning](#)" (P.41) för information om hur man väljer språk.

Det tas ingen bild när avtryckaren trycks ner

Kameran stängdes av automatiskt

- Om **[På]** är valt för **[Snabbviloläge]** går kameran in i viloläge om inga åtgärder utförs under en inställd period. Tryck in avtryckaren halvvägs för att avsluta viloläget. **[Snabbviloläge]** (P.415)
- Kameran ställer sig automatiskt i viloläge för att minska batteriurladdningen om inga funktioner används under en inställd tidsperiod. **[Viloläge]** (P.413)
- Om inga funktioner används under en viss inställd tid efter att kameran har gått in i viloläge stängs kameran av automatiskt. **[Auto avstängning]** (P.414)

Blixten laddas

- På monitorn blinkar -indikeringen medan laddningen pågår. Vänta tills symbolen slutar blinka, tryck sedan ner avtryckaren.

Det går inte att ställa in skärpan

- Kameran kan inte ställa in skärpan på motiv som befinner sig för nära kameran eller som inte är lämpade för automatisk skärpeinställning (AF-indikeringen blinkar på monitorn). Öka avståndet till motivet eller ställ in skärpan på ett motiv med hög kontrast som befinner sig på samma avstånd från kameran som huvudmotiv, komponera bilden och ta bilden.

Motiv som det är svårt att ställa in skärpan på

Det kan vara svårt att ställa in skärpan med autofokus i följande situationer.

- AF-indikeringen blinkar.

Kameran kommer inte att kunna fokusera på följande.

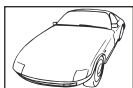

Motiv med låg kontrastindex



Mycket starkt ljus i mitten av bilden

- AF-indikeringen tänds men motivet är inte i fokus.



Motiv på olika avstånd

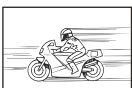

Snabbrörliga motiv



Motiv som inte befinner sig inom AF area

Brusreduceringen är aktiv

- När nattemotiv fotograferas är slutarhastigheten långsammare och brus kan synas på bilderna. Kameran aktiverar brusreduceringen när man har tagit bilder med långsamma slutarhastigheter, under denna process går det inte att fotografera. Du kan ställa in **[Brusreducering]** på **[Av]**.

 [\[Brusreducering\]](#) (P.175)

Antalet AF-markeringar reduceras

- Antalet och storleken för AF-markeringar varierar med inställningarna för gruppsmål (P.107) och alternativen för [\[Digital Telekonverter\]](#) (P.260), [\[Förhållande\]](#) (P.219), drivinställningar (P.191) och [\[Bildstabilisator\]](#) (P.205).

Datomet och tiden har inte ställts in

Kameran används med de inställningar som fanns vid köpet

- Datomet och tiden är inte inställda när kameran köps. Ställ in datum och tid innan du använder kameran.  ["Första inställning" \(P.41\)](#)

Batteriet har tagits ur kameran

- Inställningarna av datum och tid återgår till fabriksinställningen om kameran lämnas utan batteri under ungefär 1 dygn (interna mätningar). Inställningarna försvinner snabbare om batteriet bara har laddats i kameran en kort tid innan det tas ur. Se till att datum och tid är korrekt inställda innan du tar viktiga bilder.

Inställda funktioner återställs till sina standardinställningar

- Inställningar ändrade i anpassade lägen (**C-C4**) återställs till sparade värden när lägesratten roteras till en annan inställning eller kameran stängs av. Om [**Håll**] är vald för [**Spara inställningar**] när ett anpassat läge väljs sparas ändringar av inställningarna automatiskt i det valda läget.  ["Spara ändringar som gjorts i inställningarna i anpassade lägen" \(P.78\)](#)

Bilderna ser "urtvättade" ut

- Detta kan hända när bilden tas i motljus eller delvis i motljus. Detta beror på något som kallas ljusfenomen eller spöke. Komponera bilden så att det inte finns någon stark ljuskälla med om det går. Bilden kan bli för vit även om det inte finns någon ljuskälla med på bilden. Använd ett motljusskydd för att skugga objektivet från ljuskällan. Om det inte hjälper med motljusskydd kan du använda handen för att skugga objektivet från ljuskällan.

Ljusa prickar syns på motivet på fotot som tagits

- Detta kan bero på att döda pixlar har fastnat på bildsensorn. Utför [**Pixel Mapping**]. Om problemet kvarstår kan du upprepa pixelmappningen några gånger.  ["Pixelmappning - Kontroll av bildbehandlingsfunktionerna \(P.496\)](#)

Funktioner som kan ställas in från menyer

- När du öppnar menyn visas alternativ som inte kan ställas in i grått. När du trycker på **OK**-knappen medan ett grått alternativ är markerat visas orsaken till att det inte är tillgängligt. Se instruktionerna på skärmen och kontrollera inställningarna.  "Alternativ som visas i grått" (P.100)



Funktioner som inte kan ställas in från superkontrollpanelen

- Vissa funktioner kan vara otillgängliga beroende på de aktuella fotograferingsinställningarna. Kontrollera om samma funktion visas i grått i menyerna.

Motivet ser förvrängt ut

- Till följande funktioner används en elektronisk slutare:
 - Filminspelning (P.79)/Tyst läge (P.199) / Pro Capture-fotografering (P.201)/Högupplösningsbild (P.240)/Fokus-alternativexponering (P.279)/Focus stacking (P.251)/Live-ND-fotografering (P.244)/ Live-GND-fotografering (P.247)/HDR (P.254)
- Detta kan orsaka förvrängning om motivet rör sig snabbt eller om kameran flyttas plötsligt. Undvik att röra plötsligt på kameran under fotografering eller använd standardsekvensfotografering.

Det syns streck på fotografierna

- Till följande funktioner används en elektronisk slutare, vilket kan leda till streck p.g.a. flimmer och andra fenomen i samband med lysrörs- och LED-belysning:
 - Filminspelning (P.79)/Tyst läge (P.199) / Pro Capture-fotografering (P.201)/Högupplösningsbild (P.240)/Fokus-alternativexponering (P.279)/Focus stacking (P.251)/Live-ND-fotografering (P.244)/ Live-GND-fotografering (P.247)/HDR (P.254)
- Flimret kan reduceras genom att välja en lägre slutarhastighet. Du kan också minska flimmer med flimmerskanning.   **Flimmerskanning** (P.158),  **Flimmerskanning** (P.158)

Endast motivet visas och ingen information

- Visningen har ändrats till "Endast bild". Tryck på **INFO**-knappen och växla till ett annat visningsläge.  "Växla till informationsdisplay" (P.49)

Fokusläge kan inte ändras från MF (Manuellt fokus)

- Objektivet du använder kan vara utrustat med MF-kopplingsmekanismen. I detta fall väljs manuellt fokus när fokusringen skjuts mot kamerahussidan. Kontrollera objektivet.  "Objektiv med MF-koppling" (P.477)

Ingenting visas på monitorn

- När något, t.ex. ditt ansikte, din hand eller remmen, kommer nära sökaren, stängs monitorn av och sökaren slås på.  "Växla mellan skärmar" (P.47)

Felmeddelanden

Monitorindikering	Möjlig orsak/åtgärd
 Inget Kort	Kortet är inte isatt eller känns inte igen. Sätt i ett kort. Eller sätt in kortet igen ordentligt.
 1 Kortfel	Det är något problem med minneskortet i plats 1. Ta ut och sätt i minneskortet igen. Om problemet kvarstår, formatera kortet. Om formateringen misslyckas kan kortet inte användas.
 2 Kortfel	Det är något problem med minneskortet i plats 2. Ta ut och sätt i minneskortet igen. Om problemet kvarstår, formatera kortet. Om formateringen misslyckas kan kortet inte användas.
 1 Skrivskyddat	Minneskortet i plats 1 är skrivskyddat ("låst"). Skrivskyddsomkopplaren för minneskortet står i låst läge "LÅS". För tillbaka knappen till det upplåsta läget (P.34).
 2 Skrivskyddat	Minneskortet i plats 2 är skrivskyddat ("låst"). Skrivskyddsomkopplaren för minneskortet står i låst läge (LÅS). För tillbaka knappen till det upplåsta läget (P.34).
 1 Kort fullt	Fotografering inte tillgänglig, minneskortet i plats 1 är fullt. Sätt i ett annat minneskort eller radera bilder. Se till att du kopierar de bilder du vill ha kvar till en dator innan du raderar några bilder. Välj ett annat alternativ i [Inställningar för kortplats] (P.391) .
 2 Kort fullt	Fotografering inte tillgänglig, minneskortet i plats 2 är fullt. Sätt i ett annat minneskort eller radera bilder. Se till att du kopierar de bilder du vill ha kvar till en dator innan du raderar några bilder. Välj ett annat alternativ i [Inställningar för kortplats] (P.391) .

Monitorindikering	Möjlig orsak/åtgärd
 <p>1 Kort fullt</p>	<p>Det finns inte tillräckligt med utrymme på minneskortet för att spela in ytterligare bilder.</p> <p>Sätt i ett annat minneskort eller radera bilder. Se till att du kopierar de bilder du vill ha kvar till en dator innan du raderar några bilder. Välj ett annat alternativ i [ Inställningar för kortplats] (P.391).</p>
 <p>2 Kort fullt</p>	<p>Det finns inte tillräckligt med utrymme på minneskortet för att spela in ytterligare bilder.</p> <p>Sätt i ett annat minneskort eller radera bilder. Se till att du kopierar de bilder du vill ha kvar till en dator innan du raderar några bilder. Välj ett annat alternativ i [ Inställningar för kortplats] (P.391).</p>
 <p>1 Ingen bild</p>	<p>Bildvisning inte möjlig, kortet i kortplats 1 innehåller inga bilder.</p> <p>Det valda minneskortet innehåller inga bilder. Ta bilder innan du väljer bildvisningsläge.</p>
 <p>2 Ingen bild</p>	<p>Bildvisning inte möjlig, kortet i kortplats 2 innehåller inga bilder.</p> <p>Det valda minneskortet innehåller inga bilder. Ta bilder innan du väljer bildvisningsläge.</p>
 <p>1 Bildfel</p>	<p>Den valda filen är skadad och bilderna kan inte visas. Bilden kan också vara i ett format som inte stöds av kameran.</p> <p>Visa bilden med hjälp av en programvara för bildvisning eller liknande. Om bilden inte kan visas på en dator kan det hända att filen är skadad.</p>
 <p>2 Bildfel</p>	

Monitorindikering	Möjlig orsak/åtgärd
 <p>1 Bilden kan ej redigeras</p>	<p>Kamerans retuscheringsfunktioner kan inte användas på bilder inspelade med andra enheter.</p> <p>Retuschera bilden på en dator eller en annan enhet.</p>
 <p>2 Bilden kan ej redigeras</p>	
<p>Å/M/D</p>	<p>Klockan är inte ställd.</p> <p>Ställa klockan (P.418).</p>
 <p>Heat</p>	<p>Temperaturen inuti kameran har ökat på grund av sekvensfotografering.</p> <p>Stäng av kameran och vänta på att den invändiga temperaturen sjunker.</p>
 <p>Kamerans inre temperatur är för hög. Vänta tills kameran svalnat innan den används.</p>	<p>Temperaturen inuti kameran har ökat på grund av sekvensfotografering.</p> <p>Vänta en stund och kameran stänger av sig automatiskt. Låt kamerans inre temperatur svalna innan ytterligare åtgärder utförs.</p>
 <p>Batteri Tomt</p>	<p>Batteriet är urladdat.</p> <p>Ladda batteriet.</p>
 <p>Ej Kontakt</p>	<p>Kameran är inte korrekt ansluten till en dator, HDMI-skärm eller andra enheter.</p> <p>Återanslut kameran.</p>
<p>Objektivet är låst. Fäll ut objektivet.</p>	<p>Objektivet på det infällbara objektivet förblir infälld.</p> <p>Fäll ut objektivet.</p>

Monitorindikering	Möjlig orsak/åtgärd
Var vänlig kontrollera läget på linsen.	Någonting onormalt har inträffat mellan kameran och objektivet. Stäng av kameran, kontrollera objektivets anslutning och sätt på kameran igen.

Specifikationer

Kamera

Produkttyp	
Produkttyp	Digitalkamera med utbytbara Micro Four Thirds Standard-objektiv
Objektiv	M.ZUIKO DIGITAL, objektiv baserat på standarden Micro Four Thirds
Objektivfäste	Micro Four Thirds-fattning
Motsvarande brännvidd på en 35 mm filmkamera	Cirka två gånger objektivets brännvidd
Bildsensor	
Produkttyp	4/3-tums Live MOS-sensor
Totalt pixeltal	Cirka 22,93 miljoner pixlar
Antal effektiva pixlar	Cirka 20,37 miljoner pixlar
Skärmstorlek	17,4 mm (H) × 13,0 mm (V)
Höjd/bredd-förhållande	1,33 (4:3)
Sökare	
Typ	Elektronisk sökare med ögonsensor
Antal pixlar	Cirka 5,76 miljoner punkter
Förstoring	100 %
Ögonpunkt	Ca 21 mm (-1 m^{-1})

livebild	
Sensor	Använder Live MOS-sensor
Förstoring	100 %
Monitor	
Produkttyp	3,0-tums TFT-färg-LCD, Vari-vinkel, pekskärm
Totalt pixeltal	Cirka 1,62 miljoner punkter (bildförhållande 3:2)
Slutare	
Produkttyp	Datoriserad fokalplanslutare
Slutarhastighet	1/8000–60 sek, bulb-fotografi, tidsfotografering
Synk hastighet blick	1/250 sek. eller långsammare
Autofokus	
Produkttyp	Hi-Speed Imager AF
Fokuseringspunkter	1053 punkter
Val av fokuseringspunkt	Autofokus, tillval
Exponeringskontroll	
Mätsystem	TTL-mätsystem (bildsensormätning) Digital ESP-mätning/Centrumvägd medelvärdesmätning/ Punktmätning
Mätavstånd	–2 till 20 EV (f/2.8, ISO 100-ekvivalent)
Fotograferingsläge	P : Program AE (programbyte tillgängligt); A : Bländarprioritet AE; S : Slutarprioritet AE; M : Manuell; B : Bulb (bulb, tid och komposit); C1–C4 : Anpassade lägen;  : Film
ISO	L80; L100; 200 – 102400 i steg på 1/3 eller 1 EV
Exponeringskomp.	±5,0 EV (1/3, 1/2, 1 EV Steg)

Vitbalans	
Inställning	Auto/Förinställt Vitbalans (7 inställningar)/Anpassat Vitbalans/ Ettrycks Vitbalans (kameran kan spara upp till 4 inställningar)
Inspelning	
Minne	SD, SDHC och SDXC UHS-II-kompatibel
Inspelningssystem	Digital inspelning, JPEG (DCF2.0), RAW-data
Kompatibel standard	Exif 2.31, Digital Utskriftskö Format (DPOF)
Ljud med stillbilder	Wave-format
Filminspelningssläge	MOV (H.264/MPEG-4 AVC, H.265/HEVC)
Ljud	Stereo linjär PCM, 16 bitar, samplingsfrekvens 48 kHz (vågformat) Stereo linjär PCM, 24 bitar, samplingsfrekvens 96 kHz (vågformat)
Bildvisning	
Visningsformat	Visning av en bild i taget, närbildsvisning, småbildsvisning, kalendervisning
Drive	
Körläge	Enkelbild, sekvensfotografering, antistöt, tyst, Pro Capture, självutlösare
Sekvensfotografering	Upp till 10 fps (📷) Upp till 20 fps (♥📷/ProCap) Upp till 50 fps (♥📷SH2/ProCap SH2) Upp till 120 fps (♥📷SH1/ProCap SH1)
Självutlösare	12 sek./2 sek./Anpassad
Energisparfunktion	Växla till viloläge: 1 minut, stäng AV: 4 timmar (Denna funktion kan anpassas.)

Extern blix	
Blixtlägen	TTL-AUTO (TTL-förblixtsfunktion), MANUAL
X-Sync.	1/250 sek. eller långsammare
Trådlöst nätverk	
Kompatibel standard	IEEE 802.11a/b/g/n/ac * * Observera att kameror har utvecklats i linje med ländernas olika standarder.
Bluetooth®	
Kompatibel standard	Bluetooth Version 4.2 BLE
Frekvensområde (mittfrekvens)	2402–2480 MHz
Extern anslutning	
	USB (typ C); HDMI-mikrokontakt (typ D); extern blix; fjärrkontrollkabel (ø2,5 mm miniuttag); mikrofonuttag (ø3,5 mm stereo-miniuttag); hörlursuttag (ø3,5 mm stereo-miniuttag)
Strömförsörjning	
Batteri	Litiumjonbatteri ×1
Storlek/vikt	
Dimensioner	Ca 134,8 mm (B) × 91,6 mm (H) × 72,7 mm (D) (5,4" × 3,7" × 2,9".) (förutom utskjutande delar)
Vikt	Cirka 599 g (1.3 lb.) (inklusive batteri och minneskort)

Datormiljö

Temperatur	-10 °C–40 °C (14 °F–104 °F) (användning)/-20 °C–60 °C (-4 °F–140 °F) (lagring)
Fuktighet	30 %–90 % (användning)/10 %–90 % (lagring)
Vattentålighet	IEC standardpublikation 60529 IPX3 (gäller om kameran används med ett objektiv från oss med en vattentålighetsklassificering på IPX3 eller högre)

Litiumjonbatteri

MODEL NO.	BLX-1
Typ	Laddningsbart litiumjonbatteri
Nominell spänning	DC7.2V
Nominell kapacitet	2280mAh
Antal laddningar och urladdningstider	Cirka 500 gånger (varierar beroende på användningsförhållandena)
Omgivningstemperatur	0 °C–40 °C (32 °F–104 °F) (laddning)
Dimensioner	Cirka 40 mm (B) × 22 mm (H) × 55 mm (D) (1,6" × 0,9" × 2,2")
Vikt	Cirka 86 g (3.1 oz.)

USB-nätadapter

MODEL NO.	F-7AC-1/F-7AC-2
Märkinspänning	AC 100 V–240 V (50/60 Hz)
Märkutspänning	DC 5V, 3 A DC 9V, 3 A
Omgivningstemperatur	0 °C–40 °C (32 °F–104 °F) (användning)/-20 °C–60 °C (-4 °F–140 °F) (lagring)

- Denna produkts utseende och specifikationer kan ändras utan föregående meddelande och utan skyldigheter från tillverkarens sida.
- Besök vår webbplats för att få de senaste specifikationerna.

Termerna HDMI och HDMI High-Definition Multimedia Interface samt HDMI Logo är varumärken eller registrerade varumärken som tillhör HDMI Licensing Administrator, Inc. i USA och andra länder.



Standardinställningar

Standardinställningar

Superkontroll-/LV-superkontrollpanelen (P.513)

-flik (P.518)

-flik (P.526)

AF-flik (P.531)

-flik (P.537)

-flik (P.541)

-flik (P.543)

-flik (P.551)













Superkontroll-/LV-superkontrollpanelen

















*1: Kan läggas till i [Tilldela].

*2: Standard kan återställas genom att välja [Initialisera alla inställningar].

















*3: Standard kan återställas genom att välja [Återställ fotograferingsinst.].

Fotograferingsläge: P, A, S, M, B

Roll	Standardroll	*1	*2	*3	
Fotograferingsläge	P	—	—	—	
Slutarhastighet	1/250 (när inställningen är S/M), Bulb (när inställningen är B)	✓	✓	✓	
Bländarvärde	F5.6	✓	✓	✓	
 ISO	ISO Auto	✓	✓	✓	
 AF-område läge	[]Liten	✓	✓	✓	
Exponeringskomp. / 					
	Exponeringskomp.	±0.0	✓	✓	✓
		Alla ±0,0	✓	✓	✓
Wi-Fi/Bluetooth	—	—	—	—	
 Bildläge	 3 Natural	✓	✓	✓	
 Vitbalans	Vitbalans Auto	✓	✓	✓	
 Kelvin	5400K (När [ -vitbalans] är inställt på [CWB])	✓	✓	—	
 Knappfunktion	—	✓	✓	—	
 AF Läge	S-AF	✓	✓	✓	
Motivigenkänning	 Av	✓	✓	—	

Roll	Standardroll	*1	*2	*3
Blixtfunktion		✓	✓	✓
Blixtexponeringskomp.	±0.0	✓	✓	✓
Manuellt värde	 Full (När blixt är inställd på [ Manuell])	✓	✓	✓
Kör 		✓	✓	✓
Mätning		✓	✓	✓
Förhållande	4:3	✓	✓	✓
 Bildstabilisator	S-IS Auto	✓	✓	✓
 Inställningar för kortplats	Standard	✓	✓	—
	 F (när högupplösningsbild är inställd:  F+RAW)	✓	✓	✓
	 F (när högupplösningsbild är inställd:  F+RAW)	✓	✓	✓
	 4K 60p L-8	✓	✓	✓

Fotograferingsläge: (film)

Roll	Standardroll	*1	*2	*3
 Mode	P	—	✓	—
Slutarhastighet	1/250 sek	—	✓	✓
Bländarvärde	F5.6	—	✓	✓
 ISO	ISO Auto	—	✓	✓
 AF-område läge	[] Middle	—	✓	✓
Exponeringskomp. / 				
Exponeringskomp.	±0.0	✓	✓	✓
	Alla ±0,0	✓	✓	✓
Wi-Fi/Bluetooth	—	—	—	—
 Bildläge	 3 Natural	✓	✓	✓
 Vitbalans	Vitbalans Auto	—	✓	✓
 Kelvin	5400K (När [ -vitbalans] är inställd på [CWB])	—	✓	—
 Knappfunktion	—	—	✓	—
 AF Läge	C-AF	✓	✓	✓
Motivigenkänning	 Av	✓	✓	—
 Bildstabilisator	M-IS1	—	✓	✓
 	4K 60p L-8	✓	✓	✓
Ljudinspelningsnivå	±0	—	✓	—
Hörlursvolym	8	—	✓	—

Fotograferingsläge: RC Läge

Roll	Standardroll	*1	*2	*3
Fotograferingsläge	P	—	—	—
Slutarhastighet	1/250 (när inställningen är S/M), Bulb (när inställningen är B)	✓	✓	✓
Bländarvärde	F5.6	✓	✓	✓
 ISO	ISO Auto	✓	✓	✓
 AF-område läge	[]Liten	✓	✓	✓
Exponeringskomp. / <input checked="" type="checkbox"/>				
Exponeringskomp.	±0.0	✓	✓	✓
<input checked="" type="checkbox"/>	Alla ±0,0	✓	✓	✓
Wi-Fi/Bluetooth	—	—	—	—
 Bildläge	 3 Natural	✓	✓	✓
 Vitbalans	Vitbalans Auto	✓	✓	✓
 Kelvin	5400K (När [ -vitbalans] är inställt på [CWB])	✓	✓	—
 Knappfunktion	—	✓	✓	—
A-läge	TTL	✓	✓	✓
B-läge	Av	✓	✓	✓
C-läge	Av	✓	✓	✓
Blytkompensation	±0 (när inställningen är TTL/Auto)	✓	✓	✓
Blyteffekt	1/1 (i manuellt läge)	✓	✓	✓
Blyxfunktion		✓	✓	✓



Roll	Standardroll	*1	*2	*3
⚡/FP	⚡ (Normal)	✓	✓	✓
📡 optisk signalstyrka	Låg	✓	✓	✓
kanal	Ch1	✓	✓	✓

*1: Kan läggas till i **[Tilldela]**.

*2: Standard kan återställas genom att välja **[Initialisera alla inställningar]**.

*3: Standard kan återställas genom att välja **[Återställ fotograferingsinst.]**.

1. Grundinställningar/Bildkvalitet

Roll		Standardroll	*1	*2	*3
Anpassat läge					
C1	Återkalla	—	—	—	—
	Tilldela	Fotograferingsläge: P Bildkvalitet: F+RAW	—	—	—
	Spara inställningar	Återställ	—	✓	—
C2	Återkalla	—	—	—	—
	Tilldela	Fotograferingsläge: P Bildkvalitet: F+RAW	—	—	—
	Spara inställningar	Återställ	—	✓	—
C3	Återkalla	—	—	—	—
	Tilldela	Fotograferingsläge: P Bildkvalitet: F+RAW	—	—	—
	Spara inställningar	Återställ	—	✓	—
C4	Återkalla	—	—	—	—
	Tilldela	Fotograferingsläge: P Bildkvalitet: F+RAW	—	—	—
	Spara inställningar	Återställ	—	✓	—
 		F	✓	✓	✓

Roll	Standardroll	*1	*2	*3
Detaljerade inställningar				
-1	Pixeltal: L Komprimering: SF	✓	✓	—
-2	Pixeltal: L Komprimering: F	✓	✓	—
-3	Pixeltal: L Komprimering: N	✓	✓	—
-4	Pixeltal: M1 Komprimering: N	✓	✓	—
Bildförhållande	4:3	✓	✓	✓
Bildgranskning	Av	✓	✓	—
Skuggkompr.	Av	✓	✓	✓

2. Bildinställning Vitbalans

Roll	Standardroll	*1	*2	*3
Bildläge	Natural	✓	✓	✓
Bildlägesinställningar	Alla alternativ: ✓	✓	✓	—
Vitbalans	Vitbalans Auto	✓	✓	✓
Alla				
	A-B	0	✓	✓
	G-M	0	✓	✓
Behåll varm färg	På	✓	✓	✓
+ Vitbalans	Av	✓	✓	—

Roll	Standardroll	*1	*2	*3
Färgområde	sRGB	✓	✓	✓

3. ISO/Brusreducering

Roll	Standardroll	*1	*2	*3
------	--------------	----	----	----

ISO-A Övre/Standard

Övre gräns	25600	✓	✓	✓
Standard	200	✓	✓	✓

ISO-A Lägsta S/S

Auto	Auto	✓	✓	✓
------	------	---	---	---

ISO-Auto

P/A/S/M	P/A/S/M	✓	✓	—
---------	---------	---	---	---

ISO Steg

1/3EV	1/3EV	✓	✓	✓
-------	-------	---	---	---

Brusfilter

Standard	Standard	✓	✓	✓
----------	----------	---	---	---

Låg ISO-behandling

Drivprioritet	Drivprioritet	✓	✓	✓
---------------	---------------	---	---	---

Brusreducering

Auto	Auto	✓	✓	✓
------	------	---	---	---

4. Exponering

Roll	Standardroll	*1	*2	*3
------	--------------	----	----	----







Flimmerskanning

Av	Av	✓	✓	✓
----	----	---	---	---

EV-Steg

1/3EV	1/3EV	✓	✓	✓
-------	-------	---	---	---

Exp. Alternativ

 	±0	✓	✓	—
 	±0	✓	✓	—
 	±0	✓	✓	—

5. Mätning





Roll	Standardroll	*1	*2	*3
Mätning		✓	✓	✓
Mätning under	Auto	✓	✓	✓
Auto återställning	Nej	✓	✓	✓
AEL med halv tryckning på	Endast S-AF	✓	✓	✓
Mätning under	Ja	✓	✓	✓
Punktmätning	Alla alternativ: ✓	✓	✓	✓

6. Blixt

Roll	Standardroll	*1	*2	*3
RC-läge	Av	✓	✓	✓
X-Sync.	1/250 sek	✓	✓	✓
Långsam gräns	1/60 sek	✓	✓	✓
+	Av	✓	✓	✓
Balanserad blixtmätning	Av	✓	✓	✓
Inställningar för blixtläge				
	Reducerar röda ögon	Nej	✓	✓
	Inställningar för Synchro	Första ridån	✓	✓

7. Körläge

Roll	Standardroll	*1	*2	*3
Kör	<input type="checkbox"/>	✓	✓	✓

Roll		Standardroll	*1	*2	*3
Anti-flimmer-tagning		Av	✓	✓	✓
Inställningar för sekvensfotografering					
		✓	✓	✓	—
	Max fps	10fps	✓	✓	✓
	Limiter för ramräkning	Av	✓	✓	✓
		✓	✓	✓	—
	Max fps	20fps	✓	✓	✓
	Limiter för ramräkning	Av	✓	✓	✓
 SH1		✓	✓	✓	—
	Max fps	120fps	✓	✓	✓
	Limiter för ramräkning	Av	✓	✓	✓
 SH2		✓	✓	✓	—
	Max fps	50fps	✓	✓	✓
	Limiter för ramräkning	Av	✓	✓	✓
ProCap		✓	✓	✓	—
	Max fps	20fps	✓	✓	✓
	Ramar före slutare	10	✓	✓	✓
	Limiter för ramräkning	50	✓	✓	✓

Roll		Standardroll	*1	*2	*3
ProCap SH1		✓	✓	✓	—
	Max fps	120fps	✓	✓	✓
	Ramar före slutare	28	✓	✓	✓
	Limiter för ramräkning	50	✓	✓	✓
ProCap SH2		✓	✓	✓	—
	Max fps	50fps	✓	✓	✓
	Ramar före slutare	12	✓	✓	✓
	Limiter för ramräkning	50	✓	✓	✓

Inställningar för självutlösare

☺12		✓	✓	✓	—
♥☺12		<input type="checkbox"/> (utan ✓)	✓	✓	—
☺2		✓	✓	✓	—
♥☺2		✓	✓	✓	—
☺C		✓	✓	✓	—
	Antal bildrutor	3f	✓	✓	✓
	☺ Timer	1 sek	✓	✓	✓
	Intervalltid	0,5 sek	✓	✓	✓
	AF för varje bildruta	Av	✓	✓	✓

Roll		Standardroll	*1	*2	*3
		<input type="checkbox"/> (utan ✓)	✓	✓	—
	Antal bildrutor	3f	✓	✓	✓
	Timer	1 sek	✓	✓	✓
	Intervalltid	0,5 sek	✓	✓	✓
	AF för varje bildruta	Av	✓	✓	✓

Anti-stöt Inställningar

	Anti-stöt	Av	✓	✓	—
	Väntetid	0 sek	✓	✓	—

Tyst inställningar

	Väntetid	0 sek	✓	✓	—
	Brusreducering	Av	✓	✓	—
		Tillåt ej	✓	✓	—
	AF Belysning	Tillåt ej	✓	✓	—
	Blixtfunktion	Tillåt ej	✓	✓	—

8. Bildstabilisator

Roll	Standardroll	*1	*2	*3
Bildstabilisator	S-IS Auto	✓	✓	✓
Bildstabilisator	Fps-prioritet	✓	✓	✓
Bildstabilisator	På	—	✓	✓
Handhållningsassist	Av	✓	✓	✓

Roll	Standardroll	*1	*2	*3
Optik I.S. Prioritet	Av	✓	✓	✓

*1: Kan läggas till i **[Tilldela]**.





*2: Standard kan återställas genom att välja **[Initialisera alla inställningar]**.

*3: Standard kan återställas genom att välja **[Återställ fotograferingsinst.]**.

1. Beräkningsmetoder

Roll	Standardroll	*1	*2	*3
------	--------------	----	----	----

Högupplösningsbild

Högupplösningsbild	Av	✓	✓	✓
 	80m F+RAW	✓	✓	✓
 RAW-inspelningsbit	12bit	✓	✓	—
Väntetid	0 sek	✓	✓	—
 Laddningstid	0 sek	✓	✓	—

Live-ND-fotografering

Live-ND-fotografering	Av	✓	✓	✓
ND-nummer	ND8(3EV)	✓	✓	—
LV-simulering	På	✓	✓	—



Live-GND-fotografering

Live-GND-fotografering	Av	✓	✓	✓
GND-nummer	GND8(3EV)	✓	✓	—
Filter Typ	Mjukt	✓	✓	—
Autorotera filter	På	✓	✓	—

Roll	Standardroll	*1	*2	*3
Focus stacking				
Focus stacking	Av	✓	✓	✓
Ställ in antal bilder	8	✓	✓	—
Ställ in fokusdifferent.	5	✓	✓	—
⚡Laddningstid	0 sek	✓	✓	—
HDR	Av	✓	✓	✓
Multiexponering				
Multiexponering	Av	—	✓	✓
Autoförstärkning	Av	—	✓	✓
Sammanfoga	Av	—	✓	✓

2. Andra fotograferingsfunktioner

Roll	Standardroll	*1	*2	*3
 Digital Telekonverter	Av	✓	✓	✓

Roll		Standardroll	*1	*2	*3
Intervallfotografering					
Intervallfotografering		Av	—	✓	✓
Antal bildrutor		100	✓	✓	✓
Väntetid till start		00:00:01	✓	✓	✓
Intervalltid		00:00:01	✓	✓	✓
Intervalläge		Tidsprioritering	✓	✓	✓
Exponeringsutjämning		På	✓	✓	✓
Time Lapse-film		Av	✓	✓	✓
Filminställningar					
	Filmupplösning	FullHD	✓	✓	✓
	Bilder per sekund	10fps	✓	✓	✓
Keystone-komp.		Av	✓	✓	✓
Fisheye-kompensation					
Fisheye-kompensation		Av	✓	✓	✓
Vinkel		1	✓	✓	—
 /  Korrigerig		Av	✓	✓	—

Roll	Standardroll	*1	*2	*3
------	--------------	----	----	----

Inst. för BULB/TIME/COMP

Bulb/Time Fokusering	På	✓	✓	✓
Bulb/Time-timer	8 min	✓	✓	✓
Live-composit-timer	3 tim	✓	✓	✓
Bulb/Time-monitor	-7	✓	✓	—
Live Bulb	Av	✓	✓	—
Live Time	0,5 sek	✓	✓	—
Sammanställningsinställningar	1/2 sek	✓	✓	—

3. Alternativexponering

Roll	Standardroll	*1	*2	*3
AE BKT	Av	✓	✓	✓

Vitbalans BKT

A-B	Av	✓	✓	✓
G-M	Av	✓	✓	✓
FL BKT	Av	✓	✓	✓
ISO BKT	Av	✓	✓	✓

ART BKT

ART BKT	Av	✓	✓	✓
Inställning för ART BKT	Endast ART: ✓ (ART med flera typer: endast I -typen är vald ✓.)	✓	✓	✓

Roll	Standardroll	*1	*2	*3
Fokus BKT				
Fokus BKT	Av	✓	✓	✓
Ställ in antal bilder	99	✓	✓	✓
Ställ in fokusdifferent.	5	✓	✓	✓
⚡Laddningstid	0 sek	✓	✓	✓



AF-flik

*1: Kan läggas till i **[Tilldela]**.

*2: Standard kan återställas genom att välja **[Initialisera alla inställningar]**.

*3: Standard kan återställas genom att välja **[Återställ fotograferingsinst.]**.

1. AF

Roll	Standardroll	*1	*2	*3
 AF Läge	S-AF	✓	✓	✓
 AF+MF	Av	✓	✓	✓

Starry Sky AF-inställning

AF-prioritet	Hastighet	✓	✓	✓
AF-funktion	 Start/Stopp	✓	✓	✓
Utlösarprioritet	Av	✓	✓	✓





AF med halv tryckning på

S-AF	Ja	✓	✓	✓
C-AF/C-AF+TR	Ja	✓	✓	✓
 i MF-läge	Nej	✓	✓	✓

Utlösarprioritet

S-AF	Av	✓	✓	✓
C-AF/C-AF+TR	På	✓	✓	✓

2. AF

Roll	Standardroll	*1	*2	*3
Motivigenkänning	Av	✓	✓	—
📷 C-AF-inställning				
 C-AF Area	Alla	✓	✓	—
 C-AF Area	Alla	✓	✓	—
📷 AF-knapp				
	📷 Prioritet	✓	✓	✓
	📷 Prioritet	✓	✓	✓
Ögondetekteringsram	På	✓	✓	—

3. AF







Roll	Standardroll	*1	*2	*3
AF Belysning	På	✓	✓	✓
AF Områdesmarkering	På	✓	✓	✓

4. AF

Roll	Standardroll	*1	*2	*3
 C-AF-känslighet	±0	✓	✓	✓

Roll	Standardroll	*1	*2	*3
------	--------------	----	----	----

 C-AF Mittprioritet

 Kors	✓	✓	✓	✓
 Med	✓	✓	✓	✓
 Stor	✓	✓	✓	✓
 C1	<input type="checkbox"/> (utan ✓)	✓	✓	✓
 C2	<input type="checkbox"/> (utan ✓)	✓	✓	✓
 C3	<input type="checkbox"/> (utan ✓)	✓	✓	✓
 C4	<input type="checkbox"/> (utan ✓)	✓	✓	✓

 AF-Begränsare

AF-Begränsare	Av	✓	✓	✓
Avstånd för På1	5,0–999,9 m	✓	✓	✓
Avstånd för På2	10,0–999,9 m	✓	✓	✓
Avstånd för På3	50,0–999,9 m	✓	✓	✓
Utlösarprioritet	På	✓	✓	✓
 AF-skanner	På	✓	✓	✓

 AF Fokusjustering

AF Fokusjustering	Av	✓	✓	—
Finjusterar värdet	±0	—	—	—

5. Video AF

Roll	Standardroll	*1	*2	*3
AF Läge	C-AF	✓	✓	✓
C-AF-hastighet	±0	✓	✓	✓
C-AF-känslighet	±0	✓	✓	✓

6. AF-Område Inställ. & Åtgärder











Roll	Standardroll	*1	*2	*3
------	--------------	----	----	----

Inställningar för AF-område läge

Alla	✓	✓	✓	—
Singel	✓	✓	✓	—
Kors	✓	✓	✓	—
Med	✓	✓	✓	—
Stor	✓	✓	✓	—
C1	<input type="checkbox"/> (utan ✓)	✓	✓	—
C2	<input type="checkbox"/> (utan ✓)	✓	✓	—
C3	<input type="checkbox"/> (utan ✓)	✓	✓	—
C4	<input type="checkbox"/> (utan ✓)	✓	✓	—

Orientering kopplad

AF-område läge	<input type="checkbox"/> (utan ✓)	✓	✓	—
AF-område punkt	<input type="checkbox"/> (utan ✓)	✓	✓	—

Roll	Standardroll	*1	*2	*3
 Ställ in Hem				
AF-område läge	✓ ( Alla)	✓	✓	✓
AF-område punkt	✓	✓	✓	✓
 Valkärmsinställningar				
 -ratt	 -läge	✓	✓	✓
 -knapp	 Pos	✓	✓	✓
 Slinginställningar				
 Slingval	Av	✓	✓	✓
Via  Alla	Nej	✓	✓	✓
AF Område	Av	✓	✓	✓

7. MF

Roll	Standardroll	*1	*2	*3
MF-Assistent				
Förstora	Av	✓	✓	—
Fokus Peaking	Av	✓	✓	—
Fokusindikator	Av	✓	✓	—
Fokus Peaking Inställningar				
Färginställ. för Peaking	Röd	✓	✓	—
Markera intensitet	Normal	✓	✓	—
Ljusstyrkeinställning.	Av	✓	✓	—







Roll	Standardroll	*1	*2	*3
Förinställning MF-avstånd	999,9 m	✓	✓	✓
MF-koppling	Aktiv	✓	✓	✓
Fokusring	↻	✓	✓	—
Återställ objektiv	Av	✓	✓	—

*1: Kan läggas till i **[Tilldela]**.







*2: Standard kan återställas genom att välja **[Initialisera alla inställningar]**.

*3: Standard kan återställas genom att välja **[Återställ fotograferingsinst.]**.

1. Grundinställningar/Bildkvalitet

Roll	Standardroll	*1	*2	*3
 Videokodek	H.264	✓	✓	✓
 	4K 60p L-8	✓	✓	✓
 Mode	P	—	✓	—
 Flimmerskanning	Av	—	✓	✓
 Digital Telekonverter	Av	—	✓	✓

2. Bildinställning Vitbalans

Roll	Standardroll	*1	*2	*3
 Bildläge	Samma som 	✓	✓	✓
  Visningsassistent	Av	—	✓	—
 Vitbalans	Vitbalans Auto	—	✓	✓
 Alla WBfZ				
	A-B	0	—	✓
	G-M	0	—	✓
 WB AUTO Behåll varm färg	På	—	✓	✓

3. ISO/Brusreducering

Roll	Standardroll	*1	*2	*3
📦 MISO-A Övre/Standard				
Övre gräns	12800	—	✓	✓
Standard	200	—	✓	✓
📦 MISO-Auto	På	—	✓	—
📦 Brusfilter	Standard	—	✓	✓





4. Bildstabilisator

Roll	Standardroll	*1	*2	*3
📦 Bildstabilisator	M-IS1	—	✓	✓
📦 IS-nivå	±0	—	✓	✓

5. Ljudinspelning/Koppling

Roll	Standardroll	*1	*2	*3
------	--------------	----	----	----

Inställningar för ljudinspelning

Inspelningsnivå					
	Inbyggd 	±0	—	✓	—
	MIC 	±0	—	✓	—
 Volymbegränsare		På	—	✓	—
Vindbrusreducering		Av	—	✓	—
Inspelningshastighet		48 kHz/16 bitar	—	✓	—
 Inkopplad ström		På	—	✓	—
Kamerainsp. Volym		Aktiv	—	✓	—
Hörlursvolym		8	—	✓	—



Tidskodsinställningar

Tidskodsläge		Drop Frame	—	✓	—
Räkna upp		Rec Run	—	✓	—
Starttid		—	—	✓	—

HDMI-utgång

Utmatningsläge		Monitor	—	✓	—
Inspelnings-Bit		Av	—	✓	—
Tidskod		På	—	✓	—

6. Fotograferingsassistans

Roll	Standardroll	*1	*2	*3
Centermarkör	Av	—	✓	—
Inställningar för zebramönster				
Inställningar för zebramönster	Av	—	✓	—
 Nivå 1	80	—	✓	—
 Nivå 2	Av	—	✓	—
Röd ram under  REC	På	—	✓	—

*1: Kan läggas till i **[Tilldela]**.





*2: Standard kan återställas genom att välja **[Initialisera alla inställningar]**.

*3: Standard kan återställas genom att välja **[Återställ fotograferingsinst.]**.



1. Fil

Roll	Standardroll	*1	*2	*3
	—	—	—	—
Återställ alla bilder	—	—	—	—
Kopiera allt	—	—	—	—
Radera allt	—	—	✓	—

2. Hantering

Roll	Standardroll	*1	*2	*3
 Funktion	<input checked="" type="checkbox"/>	—	✓	—
 Rattfunktion		—	✓	—
 Standardinställning	Nyligen	—	✓	—
Snabbradera	Av	—	✓	✓
Radera RAW+JPEG	RAW+JPEG	—	✓	—
RAW+JPEG 	JPEG	—	✓	—

3. Skärmar

Roll	Standardroll	*1	*2	*3
	På	—	✓	✓
 Infoställningar	Alla alternativ: ✓	—	✓	✓

Roll	Standardroll	*1	*2	*3
 Infoinställningar	Alla alternativ: ✓	—	✓	—
 Settings	 25] och [Kalender]: ✓	—	✓	—
Inställningar för betyg	Alla alternativ: ✓	—	✓	—

*1: Kan läggas till i **[Tilldela]**.

*2: Standard kan återställas genom att välja **[Initialisera alla inställningar]**.















*3: Standard kan återställas genom att välja **[Återställ fotograferingsinst.]**.











1. Hantering

Roll	Standardroll	*1	*2	*3
------	--------------	----	----	----

Knappinställningar

Knappfunktion

















	Exponeringskomp.	✓	✓	—
	Högupplösningsbild	✓	✓	—
	ISO	✓	✓	—
	AF-PÅ	✓	✓	—
	AEL	✓	✓	—
	 Visningsval	✓	✓	—
	Av	✓	✓	—
	Av	✓	✓	—
	Av	✓	✓	—
		✓	✓	—
	Förhandsgranska	✓	✓	—
PBH 	Exponeringskomp.	✓	✓	—
PBH 	ISO	✓	✓	—

Roll		Standardroll	*1	*2	*3
	PBH AF-ON	AF-PÅ	✓	✓	—
	L-Fn	AF Stopp	✓	✓	—
 Knappfunktion					
		Exponeringskomp.	—	✓	—
		REC	—	✓	—
	ISO	ISO	—	✓	—
	AF-ON	AF-PÅ	—	✓	—
	AEL	AEL	—	✓	—
		Visningsval	—	✓	—
		Av	—	✓	—
		Av	—	✓	—
		Av	—	✓	—
		Fokus Peaking	—	✓	—
		Förstora	—	✓	—
	PBH 	Exponeringskomp.	—	✓	—
	PBH ISO	ISO	—	✓	—
	PBH AF-ON	AF-PÅ	—	✓	—
	L-Fn	AF Stopp	—	✓	—
 Slutarfunktion		Av	—	✓	—





Roll	Standardroll	*1	*2	*3
Menyhantering med 	Nej	—	✓	—

Hjulinställningar



Rattfunktion

P	Spak 1	 : Exponeringskomp.  : Ps	✓	✓	—
	Spak 2	 : ISO  : Vitbalans	✓	✓	—
A	Spak 1	 : Exponeringskomp.  : Bländarvärde	✓	✓	—
	Spak 2	 : ISO  : Vitbalans	✓	✓	—
S	Spak 1	 : Exponeringskomp.  : Slutarhastighet	✓	✓	—
	Spak 2	 : ISO  : Vitbalans	✓	✓	—
M/B	Spak 1	 : Bländarvärde  : Slutarhastighet	✓	✓	—
	Spak 2	 : Exponeringskomp.  : ISO	✓	✓	—

Rattfunktion

P	Spak 1	 : Exponeringskomp.  : Exponeringskomp.	—	✓	—
	Spak 2	 : VOL  : VOL	—	✓	—

Roll		Standardroll	*1	*2	*3
A	Spak 1	: Exponeringskomp. : Bländarvärde	—	✓	—
	Spak 2	: VOL : VOL	—	✓	—
S	Spak 1	: Exponeringskomp. : Slutarhastighet	—	✓	—
	Spak 2	: VOL : VOL	—	✓	—
M	Spak 1	: Bländarvärde : Slutarhastighet	—	✓	—
	Spak 2	: VOL : ISO	—	✓	—
Slinga i menyflik		Nej	—	✓	—
Hjulets riktning					
	Exponering	Hjul 1	✓	✓	—
	Ps	Hjul 1	✓	✓	—
Flervalsinställningar					
	Centerknapp	Av	✓	✓	—
	Riktningknapp		✓	✓	—
Inställningar för Fn-spak					
	Fn-spakfunktion	mode2	—	✓	—
	Fn-spakfunktion	mode2	—	✓	—
	Fn-spak/Strömospak	Fn	—	✓	—

Roll	Standardroll	*1	*2	*3
Inställn. för Elektronisk Zoom				
 Elektr. Zoomhast.	Normal	✓	✓	—
 Elektr. Zoomhast.	Normal	—	✓	—
 Lås	Av	✓	✓	—







2. Hantering







Roll	Standardroll	*1	*2	*3
Live View Närbildsläge	mode2	✓	✓	—
 Lås	Av	✓	✓	—
Prioritera	Nej	—	✓	—

Inställningar för menymarkör



Sidmarkörposition	Återställ	—	✓	—
Startposition för meny	Nyligen	—	✓	—
Inställn. för genv. till B-läge	På	✓	✓	—

Tryck-och-håll-tid

Avsluta LV 	0,7 sek	✓	✓	—
Återställ LV  -ram	0,7 sek	✓	✓	—
Återställ 	0,7 sek	✓	✓	—
Återställ 	0,7 sek	✓	✓	—
Återställ 	0,7 sek	✓	✓	—
Återställ 	0,7 sek	✓	✓	—









Roll	Standardroll	*1	*2	*3
Återställ 	0,7 sek	✓	✓	—
Återställ 	0,7 sek	✓	✓	—
Återställ 	0,7 sek	✓	✓	—
Anrop EVF autoväxel	0,7 sek	✓	✓	—
Avsluta 	0,7 sek	✓	✓	—
Återställ 	0,7 sek	✓	✓	—
Omkopplare  Lås	0,7 sek	✓	✓	—
Avsluta Flicker Scan	0,7 sek	✓	✓	—
Hämta Vitbalans BKT-inställn	0,7 sek	✓	✓	—
Hämta ART BKT-inställn	0,7 sek	✓	✓	—
Hämta Fokus BKT-inst.	0,7 sek	✓	✓	—
Anropa  -inställning	0,7 sek	✓	✓	—
Avsluta GND	1,0 sek	✓	✓	—
Återställ GND	0,7 sek	✓	✓	—

3. Realtidsbild

Roll	Standardroll	*1	*2	*3
 LV Läge	Standard	✓	✓	—
 Nattseende	Av	✓	✓	—
Bilder per sekund	Normal	✓	✓	—
Art Live View Läge	mode1	✓	✓	—

Roll	Standardroll	*1	*2	*3
Anti-flimmer-LV	Av	✓	✓	—
Selfie-assist	På	—	✓	—

4. Information

Roll	Standardroll	*1	*2	*3
EVF-stil	 Stil 2	—	✓	—
 Infoinställningar	[Endast bild], [Information 1] och [Information 2]: ✓	✓	✓	—
Info med halv tryckning på 	På2	✓	✓	—
  Infoinställningar	[Endast bild], [Information 1] och [Information 2]: ✓	✓	✓	—
  Vattenpass	På	✓	✓	—
 Infoinställningar	[Endast bild], [Information 1]: ✓	—	✓	—

5. Rutnät/Andra skärmar

Roll	Standardroll	*1	*2	*3
 Rutnätsinställningar				
Visningsfärg	Förinställning 1	✓	✓	—
Visa Rutnät	Av	✓	✓	—
Förinställd färg 1	R/G/B: 38 α: 75 %	✓	✓	—
Förinställd färg 2	R: 180 G/B: 0 α: 75 %	✓	✓	—

Roll	Standardroll	*1	*2	*3
------	--------------	----	----	----

 Rutnätsinställningar

Endast för 	Av	✓	✓	—
Visningsfärg	Förinställning 1	✓	✓	—
Visa Rutnät	Av	✓	✓	—
Förinställd färg 1	R/G/B: 38 α: 75 %	✓	✓	—
Förinställd färg 2	R: 180 G/B: 0 α: 75 %	✓	✓	—

 Rutnätsinställningar

Endast för 	Av	—	✓	—
Visningsfärg	Förinställning 1	—	✓	—
Visa Rutnät	Av	—	✓	—
Förinställd färg 1	R/G/B: 38 α: 75 %	—	✓	—
Förinställd färg 2	R: 180 G/B: 0 α: 75 %	—	✓	—

Multifunktionsinställningar

	Alla alternativ förutom ISO: ✓	✓	✓	—
--	--------------------------------	---	---	---

Histogram inställningar

Högdager	255	✓	✓	—
Skugga	0	✓	✓	—

*1: Kan läggas till i **[Tilldela]**.







*2: Standard kan återställas genom att välja **[Initialisera alla inställningar]**.

*3: Standard kan återställas genom att välja **[Återställ fotograferingsinst.]**.

1. Minneskort/Mapp/Fil

Roll	Standardroll	*1	*2	*3
Kortformatering	—	—	—	—

Inställningar för kortplats

 Spara inställningar	Standard	✓	✓	—
 Spara kortplats		✓	✓	—
 Kortplats		✓	✓	—
 Inställningar för kortplats		✓	✓	—
Tilldela sparmapp	Tilldela inte	—	✓	—
Filnamn	Återställ	—	✓	—
Red. Filnamn				
sRGB	<u>MDD</u>	—	✓	—
Adobe RGB	<u>MDD</u>	—	✓	—

2. Informationspost

Roll	Standardroll	*1	*2	*3
Inst. för objektivinfo	Av	—	✓	—
dpi-Inställningar	350dpi	✓	✓	—

Roll	Standardroll	*1	*2	*3
------	--------------	----	----	----



Copyright Info.

Copyright Info.	Av	✓	✓	—
Artistnamn	—	—	—	—
Copyright Namn	—	—	—	—



3. Monitor/Ljud/Koppling

Roll	Standardroll	*1	*2	*3
Pekskärmsinställningar	På	—	✓	—

Monitorjustering

 (Ljusstyrka)	±0	✓	✓	—
 (Färgtemperatur)	A0, G0	✓	✓	—

EVF Justering

 (Ljusstyrka)	Auto	✓	✓	—
 (Färgtemperatur)	A0, G0	✓	✓	—

Inställningar för ögonsensor

EVF aut. växling	På	—	✓	—
Beteende vid byte	Behåll skärm	—	✓	—
När monitorn öppnas	Inaktiv	—	✓	—
	På	✓	✓	—

HDMI-inställningar

Utgångsstorlek	4K	—	✓	—
Utg. bildhastighet	60p-prioritet	—	—	—

Roll	Standardroll	*1	*2	*3
USB-inställningar				
USB Läge	Välj	—	✓	—
Strömförs. från USB	Ja	—	✓	—

4. Wi-Fi/Bluetooth

Roll	Standardroll	*1	*2	*3
Flygplansläge	Av	—	✓	—
Bluetooth	Av	—	✓	—
Inställning för trådlös slutare	—	—	—	—
Wi-Fi-anslutning	—	—	✓	—

🔒-inställningar

Vänteläge vid avst.	Av	—	✓	—
🔒 Lösenord för anslutning	—	—	—	—
Återställ 🔒-inställningar	—	—	—	—

Inställningar för Wi-Fi PC

Wi-Fi MAC-adress	—	—	—	—
Återställ inställningar för Wi-Fi PC	—	—	—	—

5. Batteri/Viloläge

Roll	Standardroll	*1	*2	*3
🔋 Batteristatus	—	—	—	—
🔋 Batteriprioritet	Greppets batteri	—	✓	—

Roll	Standardroll	*1	*2	*3
 Visningsmönster	min	—	✓	—
Bakgrundsbelyst LCD	Hold	✓	✓	—
Viloläge	1 min	✓	✓	—
Autom. avstängning	4 tim	✓	✓	—
Snabbviloläge				
Snabbviloläge	Av	✓	✓	—
Bakgrundsbelyst LCD	8 sek	✓	✓	—
Viloläge	10 sek	✓	✓	—

6. Återställ/Klocka/Språk/Annat

Roll	Standardroll	*1	*2	*3
Återställ/Initialisera alla inställningar				
Återställa fotograferingsinst.	—	—	—	—
Initialisera alla inställningar	—	—	—	—
⌚-inställningar				
⌚	—	—	—	—
Tidszon	—	—	—	—
	—	—	—	—
Nivåjustering	—	—	✓	—
Pixelmapping	—	—	—	—
Firmware-version	—	—	—	—
Certifiering	—	—	—	—

Minneskortskapacitet

Minneskortskapacitet: Bilder

Siffrorna avser ett SDXC-kort på 64 GB som används för att ta bilder med ett aspektförhållande på 4:3.

Inspelningsläge	Bildstorlek (Pixeltal)	Komprimeringsförhållande	Filformat	Filstorlek (MB) (ca.)	Antal stillbilder som går att lagra
80 FPS +RAW (12 bitar)	(Stativ) 10368 × 7776	Förlustfri komprimering	ORF	(Stativ) 183,7	(Stativ) 233
	10368 × 7776	1/4	JPEG		
	5184 × 3888	Förlustfri komprimering	ORI		
50 FPS +RAW (12 bitar)	(Stativ) 10368 × 7776	Förlustfri komprimering	ORF	(Stativ) 170,5	(Stativ) 262
	(Handkamera) 8160 × 6120				
	8160 × 6120	1/4	JPEG	(Handkamera) 123,0	(Handkamera) 330
	5184 × 3888	Förlustfri komprimering	ORI		
25 FPS +RAW (12 bitar)	(Stativ) 10368 × 7776	Förlustfri komprimering	ORF	(Stativ) 159,8	(Stativ) 292
	(Handkamera) 8160 × 6120				
	5760 × 4320	1/4	JPEG	(Handkamera) 112,3	(Handkamera) 410
	5184 × 3888	Förlustfri komprimering	ORI		

Inspelningsläge	Bildstorlek (Pixeltal)	Komprimerings- förhållande	Filformat	Filstorlek (MB) (ca.)	Antal stillbilder som går att lagra
80 F +RAW (14 bitar)	(Stativ) 10368 × 7776	Förlustfri komprimering	ORF	(Stativ) 197,0	(Stativ) 223
	10368 × 7776	1/4	JPEG		
	5184 × 3888	Förlustfri komprimering	ORI		
60 F +RAW (14 bitar)	(Stativ) 10368 × 7776	Förlustfri komprimering	ORF	(Stativ) 183,8 (Handkamera) 132,0	(Stativ) 249 (Handkamera) 315
	(Handkamera) 8160 × 6120				
	8160 × 6120	1/4	JPEG		
	5184 × 3888	Förlustfri komprimering	ORI		
25 F +RAW (14 bitar)	(Stativ) 10368 × 7776	Förlustfri komprimering	ORF	(Stativ) 173,1 (Handkamera) 121,2	(Stativ) 275 (Handkamera) 386
	(Handkamera) 8160 × 6120				
	5760 × 4320	1/4	JPEG		
	5184 × 3888	Förlustfri komprimering	ORI		
80 F	10368 × 7776	1/4	JPEG	35,2	1564
60 F	8160 × 6120	1/4	JPEG	22	2503
25 F	5760 × 4320	1/4	JPEG	11,2	4882

Inspelningssläge	Bildstorlek (Pixeltal)	Komprimeringsförhållande	Filformat	Filstorlek (MB) (ca.)	Antal stillbilder som går att lagra
RAW	5184 × 3888	Förlustfri komprimering	ORF	22,4	2727
L SF		1/2,7	JPEG	13,4	4103
L F		1/4		9,2	5954
L N		1/8		4,9	11355
M1 SF	3200 × 2400	1/2,7	JPEG	5,4	10172
M1 F		1/4		3,8	14360
M1 N		1/8		2,2	24413
M2 SF	1920 × 1440	1/2,7	JPEG	2,3	24413
M2 F		1/4		1,7	32551
M2 N		1/8		1,1	48827
S1 SF	1280 × 960	1/2,7	JPEG	1,3	40689
S1 F		1/4		1,1	48827
S1 N		1/8		0,4	122067
S2 SF	1024 × 768	1/2,7	JPEG	1,1	54252
S2 F		1/4		0,5	122067
S2 N		1/8		0,3	162756

- Antalet stillbilder som går att lagra kan variera beroende på motivet, om utskriftsreservation har gjorts och andra faktorer. I vissa fall ändras inte antalet stillbilder som kan lagras som indikeras på monitorn även om man tar bilder eller raderar bilder som finns lagrade.
- Den faktiska filstorleken varierar beroende på motivet.
- Det maximala antal stillbilder som kan lagras och som visas på monitorn är 9999.

Minneskortskapacitet: Filmer

Siffrorna avser ett SDXC-minneskort på 64 GB.

Filmupplösning	Rörelsekompensation	Bildfrekv. vid uppspel.	Kapacitet (cirka)	
			[📺 Videokodex]: Set till [H.264]	[📺 Videokodex]: Set till [H.265]
C4K	—	59.94p	41 minuter	54 minuter
		50.00p	41 minuter	54 minuter
		29.97p	80 minuter	105 minuter
		25.00p	80 minuter	105 minuter
		24.00p	80 minuter	105 minuter
		23.98p	80 minuter	105 minuter
4K	—	59.94p	41 minuter	54 minuter
		50.00p	41 minuter	54 minuter
		29.97p	80 minuter	105 minuter
		25.00p	80 minuter	105 minuter
		23.98p	80 minuter	105 minuter

Filmupplösning	Rörelsekompensation	Bildfrekv. vid uppspel.	Kapacitet (cirka)	
			[H.264] Videokodek]: Set till [H.264]	[H.265] Videokodek]: Set till [H.265]
FHD	A-I	59.94p	—	51 minuter
		50.00p	—	51 minuter
		29.97p	41 minuter	98 minuter
		25.00p	41 minuter	98 minuter
		23.98p	41 minuter	98 minuter
	L-GOP	59.94p	152 minuter	187 minuter
		50.00p	152 minuter	187 minuter
		29.97p	281 minuter	338 minuter
		25.00p	281 minuter	338 minuter
		23.98p	281 minuter	338 minuter

- Siffrorna avser bilder inspelade med maximal bildhastighet. Den verkliga bithastigheten varierar med bildhastigheten och inspelat motiv.
- När ett SDXC-kort används kan filmer som är upp till 3 timmar långa spelas in. Filmer som är längre än 3 timmar spelas in på flera filer (beroende på inspelningsförhållanden kan kameran börja spela in till en ny fil innan gränsen på 3 timmar har nåtts).
- När ett SD/SDHC-kort används spelas filmer på över 4 GB in på flera filer (beroende på inspelningsförhållanden kan kameran börja spela in till en ny fil innan gränsen på 4 GB har nåtts).

SÄKERHETSFÖRESKRIFTER

SÄKERHETSFÖRESKRIFTER



RISK

RISK FÖR ELEKTRISK STÖT
ÖPPNA EJ!



RISK! FÖR ATT MINSKA RISKEN FÖR ELEKTRISKA STÖTAR: TA INTE BORT LUCKAN (ELLER BAKSIDAN). DET FINNS INGA DELAR INUTI SOM DU SKA UTFÖRA UNDERHÅLL PÅ SJÄLV. EVENTUELLA REPARATIONER SKA UTFÖRAS AV VÅR BEHÖRIGA SERVICEPERSONAL.



Ett utropstecken i en triangel gör dig uppmärksam på viktiga användnings- eller underhållsinstruktioner i dokumentationen som följer med produkten.



VARNING

Om produkten används utan att hänsyn tas till informationen som ges under denna symbol kan det leda till allvarliga personskador eller dödsfall.



RISK

Om produkten används utan att hänsyn tas till informationen som ges under denna symbol kan det leda till personskador.



MEDDELANDE

Om produkten används utan att hänsyn tas till informationen som ges under denna symbol kan det leda till skada på utrustningen.

VARNING!

FÖR ATT UNDVIKA RISK FÖR BRAND ELLER ELEKTRISKA STÖTAR: TA INTE ISÅR PRODUKTEN, UTSÄTT DEN ALDRIG FÖR VATTEN OCH ANVÄND DEN INTE I FUKTIGA MILJÖER.

Allmänna föreskrifter

Läs igenom alla instruktioner — Läs igenom alla instruktioner innan du använder produkten. Spara alla bruksanvisningar och dokumentation för framtida bruk.

Strömförsörjning — Anslut bara produkten till vägguttag med den spänning och den frekvens som anges på produktetiketten.

Främmande föremål — För att undvika personskador får inga metallföremål föras in i produkten.

Rengöring — Dra alltid ut stickproppen ur vägguttaget innan du rengör produkten. Använd endast en fuktig trasa för rengöring. Använd aldrig rengöringsvätskor, sprayer eller någon form av organiska lösningsmedel för att rengöra produkten.

Värme — Använd eller förvara inte produkten nära en värmekälla som t.ex. element, värmeutsläpp, ugn/spis eller andra typer av utrustning eller anordningar som genererar värme, inklusive stereoförstärkare.

Blixtnedslag — Om ett åskoväder inträffar medan du använder en USB-nätadapter, ska du genast koppla bort den från vägguttaget.

Tillbehör — För din egen säkerhet och för att undvika skador på produkten: Använd endast tillbehör som rekommenderas av vårt företag.

Placering — För att undvika skador på produkten får den endast monteras på stabila stativ, ställningar eller hållare.

VARNING

- **Använd inte kameran i närheten av antändliga eller explosiva gaser.**

- **Vila ögonen då och då när du använder sökaren.**

Att inte följa denna försiktighetsåtgärd kan leda till överansträngda ögon, illamående eller känslor i stil med åksjuka. Hur länge och hur ofta man måste vila beror på en själv som person, använd ditt eget omdöme. Om du känner dig trött eller inte mår bra, undvik att använda sökaren och kontakta läkare om det behövs.

- **Använd inte blixten eller LED-lampor (inklusive AF Belysning) alltför nära någons ansikte (i synnerhet spädbarn, små barn etc.).**

- Avståndet till ansiktet på den du fotograferar måste vara minst 1 m (3 ft). Om du använder blixten på för nära håll kan personen du fotograferar bli bländad.

- **Titta inte på solen eller starka ljuskällor genom kameran.**

- **Se till att småbarn inte kommer åt kameran.**

- Använd och förvara alltid kameran utom räckhåll för småbarn för att förhindra följande farliga situationer som kan ge upphov till allvarliga skador:
 - De kan fastna i kameraremmen, vilket innebär risk för strypning.
 - Av misstag sväljer batteriet, minneskort eller andra små delar.
 - De kan råka utlösa blixten nära sina egna eller andra barns ögon.
 - De kan råka skada sig på kamerans rörliga delar.

- **Koppla genast bort USB-AC-adaptorn eller laddaren och sluta använda den om den blir extremt varm eller om du känner någon ovanlig lukt från den, hör konstiga ljud eller ser rök runt den. Kontakta sedan en auktoriserad distributör eller servicecenter.**

- **Sluta omedelbart använda kameran om du känner någon ovanlig lukt, hör något ovanligt ljud eller ser rök komma ut ur kameran.**

- Ta aldrig bort batterierna med dina bara händer eftersom det kan leda till eldsvåda eller brännskador på dina händer.
- Håll aldrig i eller använd aldrig kameran med våta händer.
Det kan leda till överhettning, explosion, brännskador, elektriska stötar eller felfunktion.
- **Lämna inte kameran på platser där den kan utsättas för extremt höga temperaturer.**
 - Om du gör det kan materialet i somliga delar brytas ner, vilket under vissa förhållanden kan leda till att kameran börjar brinna. Använd inte laddaren eller USB-nätadaptorn om det ligger någonting ovanpå den (t.ex. en filt). Det finns risk för överhettning, vilket i sin tur kan leda till brand.

- **Hantera kameran försiktigt för att undvika brännskador vid låg temperatur.**
 - Om kameran innehåller metalldelar kan överhettning leda till leda till brännskador vid låg temperatur. Tänk på följande:
 - När kameran används under lång tid blir den varm. Om du håller i kameran kan du få lindriga brännskador.
 - På extremt kalla platser kan temperaturen på kamerans hölje vara lägre än omgivningens temperatur. Använd om möjligt handskar när du använder kameran vid låga temperaturer.
- För att skydda högprecisionstekniken i kameran, får du aldrig lämna den på platserna som är uppräknade nedan, oavsett om det gäller användning eller lagring:
 - Platser där temperaturer och/eller luftfuktigheten är höga eller varierar extremt mycket. I direkt solljus, på stränder, inlåsta i bilar eller nära andra värmekällor (spisar, element m.m) eller luftfuktare.
 - I omgivningar med mycket sand eller damm.
 - Nära lättantändliga föremål eller explosiva varor.
 - På platser som är våta, till exempel badrum eller i regn.
 - På platser där kraftiga vibrationer kan uppstå.
- Ett litiumjonbatteri från vårt företag används i den här kameran. Ladda batteriet med USB-nätadaptorn eller laddaren som anges i den här instruktionen. Använd inte andra USB-nätadaptor eller laddare.
- Bränn aldrig upp eller värm upp batterier i mikrougnar, på varma plattor eller i tryckkärl eller liknande.
- Lämna heller aldrig kameran på eller i närheten av elektromagnetiska enheter. Det kan leda till överhettning, brand eller explosion.
- Anslut inte terminalerna med andra metallföremål.
- Var försiktig när du bär eller förvarar batterierna, så att de inte kommer i kontakt med metallföremål, t.ex. smycken, nålar, spännen, nycklar m.m. Kortslutningen kan leda till överhettning, explosion eller brand som kan ge personskador.
- Följ noga alla anvisningar beträffande användning av batterierna för att förhindra att batteriläckage uppstår eller att kontakterna skadas. Försök aldrig ta isär ett batteri eller modifiera det på något sätt, t.ex. genom lödning.
- Om du får batteriväska i ögonen måste du skölja dem omedelbart med rent, kallt rinnande vatten och genast kontakta en läkare.
- Om du inte kan ta bort batteriet från kameran kontaktar du en auktoriserad distributör eller servicecenter. Försök inte ta ur batteriet med kraft. Skador på batteriets yttre (repor etc.) kan leda till värme eller explosion.
- Förvara alltid batterierna utom räckhåll för småbarn och husdjur. Om ett barn eller husdjur av misstag sväljer ett batteri måste en läkare genast kontaktas.
- För att förhindra batteriläckage, överhettning, brand och explosion, får endast de batterier som rekommenderas för den här produkten användas.
- Om uppladdningsbara batterier inte har blivit uppladdade efter den angivna laddningstiden ska du sluta ladda dem och inte använda dem mer.
- Använd inte batterier som är repade eller skadade på höljet och se till att inte repa batteriet.

- Utsätt aldrig batterier för kraftiga stötar eller kontinuerliga vibrationer genom att tappa det eller slå på det.
Det kan leda till explosion, överhettning, eller brand.
- Om ett batteri läcker, luktar konstigt, blir missfärgat eller deformerat eller verkar konstigt på något sätt under användning måste du omedelbart sluta använda kameran och hålla den borta från eld.
- Om ett batteri läcker vätska på dina kläder eller din hud: Ta av kläderna och skölj omedelbart av huden med rent, kallt rinnande vatten. Om vätskan bränner huden måste du genast kontakta läkare.
- Använd aldrig litiumjonbatterier i en omgivning med låg temperatur. Att göra detta kan orsaka upphettning, antändning eller explosion.
- Litiumjonbatteriet är endast avsett att användas med digitalkameran. Använd inte batteriet med andra enheter.
- **Tillåt ej barn eller djur/husdjur att hantera eller transportera batterier (förhindra farligt beteende såsom att slicka, stoppa in i munnen eller tugga på batteriet).**

Använd endast godkända uppladdningsbara batterier, batteriladdare och USB-nätadapter

Vi rekommenderar att du använder endast våra godkända uppladdningsbara batteri, batteriladdare och USB-nätadapter till den här kameran. Om du använder ett uppladdningsbart batteri, en batteriladdare och/eller USB-nätadapter som inte är tillverkad av vårt företag kan det leda till brand eller personskador p.g.a. att batteriet läcker, blir för varmt, antänds eller skadas. Vårt företag tar inget ansvar för skador eller olyckor som uppstår när man använder ett batteri, en batteriladdare och/eller en USB-nätadapter som inte ingår i vår tillbehörsserie.

FÖRSIKTIGT

- **Täck inte blixten med handen när du fotograferar.**
- Den medföljande USB-F-7AC konstruerats för att användas endast med denna kamera. Andra kameror kan inte laddas med denna USB-nätadapter.
- Anslut inte den medföljande USB-F-7AC annan utrustning än denna kamera.
- Förvara aldrig batterier där de kan utsättas för direkt solljus eller höga temperaturer, t.ex. i ett varmt fordon, nära en värmekälla mm.
- Förvara alltid batterierna torrt.
- Batteriet kan bli hett vid långvarig användning. Ta inte ut det direkt när det har används för att du inte ska bränna dig.
- Kameran använder ett av våra litiumjonbatterier. Använd bara det angivna originalbatteriet. Det finns en risk för explosion om batteriet ersätts med fel typ av batteri.
- Var snäll och lämna in batterierna för återvinning för att hjälpa till att bevara planetens resurser. När du slänger obrukbara batterier måste polerna täckas över. Följ de nationella lagarna och bestämmelserna.

NOTERA

- **Använd eller förvara inte kameran på dammiga eller fuktiga platser.**
- **Använd endast ett SD/SDHC/SDXC-minneskort. Använd aldrig andra typer av kort.**

Om du av misstag sätter i en annan typ av kort i kameran, ska du kontakta en auktoriserad distributör eller ett servicecenter. Försök inte ta ur kortet med kraft.
- Säkerhetskopiera regelbundet viktiga data till en dator eller annan lagringsenhet för att förebygga att de oavsiktligt går förlorade.
- Vårt företag tar inte på sig något ansvar för data som går förlorade i samband med denna enhet.
- Var försiktig med kameraremmen när du bär kameran. Den kan lätt fastna i lösa föremål och orsaka allvarliga skador.
- Innan du transporterar kameran måste du ta bort stativ och alla andra tillbehör som tillverkats av andra företag.
- Tappa aldrig kameran och utsätt den aldrig för kraftiga slag eller vibrationer.
- När du monterar på eller tar bort kameran från ett stativ roterar du på stativskruven, inte på kameran.
- Vidrör inte elektriska kontakter på kameror.
- Lämna inte kameran pekande direkt mot solen. Detta kan orsaka att objektivet eller slutaren skadas, att färgerna förvrängs, att det uppträder skuggkonturer på bildsensorn eller att kameran börjar brinna.
- Lämna inte sökaren exponerad för starka ljuskällor eller direkt solljus. Värmen kan skada sökaren.
- Tryck eller dra inte hårt i objektivet.
- Se till att ta bort alla vattendroppar eller annan fukt från produkten innan du byter batteri eller öppnar eller stänger locken.
- Ta ur batterierna om du ska förvara kameran under en längre tidsperiod. Välj en sval torr plats att förvara kameran på för att förhindra att kondens eller mögel uppstår inuti kameran. Efter lagring ska du testa kameran genom att starta den och trycka på avtryckaren för att kontrollera att den fungerar normalt.
- Kameran kanske inte fungerar som den ska om den används på en plats där den utsätts för magnetiska/elektromagnetiska fält, radiovågor eller högspänning, t.ex. nära TV-apparater, mikrovågsugnar, videospel, högtalare, stora monitorenheter, TV-/radiomaster eller sändarmaster. I så fall ska du stänga av och slå på kameran före vidare användning.
- Följ alltid gränserna och restriktionerna för den yttre miljön som anges i kamerans bruksanvisning.
- Sätt i batterierna försiktigt på det sätt som beskrivs i instruktionerna.
- Undersök batteriet noga för att se om det läcker, är missfärgat, missformat eller på något annat sätt onormalt innan du laddar det.
- Ta alltid ut batterierna ur kameran om kameran inte ska användas under en längre tid.
- När du ska förvara batteriet under en längre period väljer du en sval plats.
- För USB-nätadapter av inkopplingstyp:
Anslut USB-AC-adaptern av plug-in-typ F-7AC korrekt genom att plugga in den vertikalt i vägguttaget.

- Eftersom huvudkontakten på nätadaptern används för att koppla bort nätadaptern från elnätet ska du ansluta den till ett lättillgängligt eluttag.
- Kamerans strömförbrukning varierar i hög grad beroende på vilka funktioner som används.
- Under förhållandena som beskrivs nedan förbrukas ström hela tiden och batteriet laddas ur snabbt.
 - När zoomen används hela tiden.
 - När avtryckaren trycks ner halvvägs flera gånger i fotograferingsläget (autofokus aktiveras).
 - En bild visas på monitorn under en längre tid.
- Om ett urladdat batteri används kan kameran stängas av utan att varningen om låg batterinivå visas.
- Om batteripolerna blir blöta eller smutsiga kan det leda till att anslutningen till kameran inte fungerar. Torka batteriet noga med en torr trasa innan du använder det.
- Ladda alltid batteriet när du använder det för första gången eller om det inte har använts på ett tag.
- Om du använder kameran med batteriström vid låga temperaturer ska du försöka hålla kameran och reservbatteriet så varma som möjligt. Ett batteri som slutar fungera vid låga temperaturer kan börja fungera igen när det återfår rumstemperatur.
- Innan du åker på en lång resa, och speciellt innan du reser utomlands, köp extra batterier. Det kan vara svårt att få tag i rekommenderade batterier när man reser.

Använda funktionerna för trådlöst LAN/Bluetooth®

- **Stäng av kameran på sjukhus och andra platser där det finns medicinsk utrustning.**
Radiovågorna från kameran kan påverka medicinsk utrustning negativt och ge upphov till funktionsfel som resulterar i olycka. Se till att inaktivera funktioner för trådlöst LAN/Bluetooth® i närheten av medicinsk utrustning (P.426).
- **Stäng av kameran ombord på flygplan.**
Användning av trådlösa enheter ombord kan förhindra att flygplanet körs säkert. Set till att inaktivera av LAN/Bluetooth®-funktioner ombord på flygplan (P.426).
- **Använd inte produkten på platser där den kan störa radarsystem i närheten.**

Monitor

- Tryck inte hårt på monitorn; om du gör det finns det risk att bilden blir suddig, att bildvisningen inte fungerar korrekt eller att skärmen skadas.
- Ett ljusst band kan synas längst upp eller längst ner på monitorn, men det betyder inte att något är fel.
- När man tittar på ett motiv diagonalt i kameran, kan kanterna se trappstegsformade ut på monitorn. Detta betyder inte att något är fel; det kommer inte att märkas lika tydligt i bildvisningsläge.
- På kalla platser kan det ta lång tid för monitorn att aktiveras och färgerna kan tillfälligt bli förvrängda.
Om du använder kameran på extremt kalla platser är det bra att då och då värma upp den. En monitor som fungerar dåligt på grund av låg temperatur, börjar fungera som den ska igen när den återfår normal temperatur.

- Monitorn på den här produkten har tillverkats med hög precision men det kan ändå uppstå svarta eller ständigt lysande pixlar på den. Dessa pixlar påverkar inte den bild som sparas. Pga. dessa egenskaper kan ojämna färger eller ljusstyrka uppträda pga. vinkeln, men detta beror på monitorns konstruktion. Det innebär inte något funktionsfel.

Rättsliga kommentarer och övriga anmärkningar

- Vårt företag tar inget ansvar och ger inga garantier för eventuella skador, eller uteblivna fördelar som förväntas vid användning av denna enhet på ett lagligt sätt, eller krav från tredje person, som är orsakade av felaktig användning av produkten.
- Vårt företag tar inget ansvar och ger inga garantier för eventuella skador, eller uteblivna fördelar som förväntas vid användning av denna enhet på ett lagligt sätt, som orsakas av radering av billdata.

Friskrivningsklausul

- Vårt företag inget ansvar och ger inga garantier, vare sig uttryckligen eller underförstått, för eller rörande något innehåll i detta skriftliga material eller programvaran, och ska under inga förhållanden vara ansvarsskyldigt för några underförstådda säljbarhetsgarantier eller garantier för lämplighet för ett visst syfte eller för eventuella följdskador eller indirekta skador (inklusive men inte begränsat till skador rörande förlust av affärsvinster, avbruten affärsverksamhet och förlust av affärsinformation) som uppstår genom användningen eller oförmågan att använda detta skriftliga material eller programvaran eller utrustningen. I vissa länder är det inte tillåtet att utesluta eller begränsa ansvarsskyldigheten för följdskador eller indirekta skador eller den underförstådda garantin, så det är möjligt att ovanstående begränsningar inte gäller för dig.
- Vårt företag förbehåller sig alla rättigheter för denna bruksanvisning.

Varning

Ej tillåten fotografering eller användning av upphovsrättskyddat material kan kränka tillämpliga upphovsrättslagar. Vårt företag tar inget ansvar för otillåten fotografering, användning eller andra åtgärder som kan kränka rättigheterna för upphovsrättsägare.

Kommentar om upphovsrätt

Alla rättigheter förbehållna. Ingen del av detta skriftliga material eller denna programvara får reproduceras eller användas i någon form eller på något sätt, elektroniskt eller mekaniskt, inklusive fotokopiering, inspelning eller användning av någon typ av informationslagring eller informationsinhämtningssystem, utan föregående skriftligt godkännande från vårt företag. Ingen ansvarsskyldighet accepteras vad gäller användningen av informationen som finns i detta skriftliga material eller programvaran, eller för skador som uppstår genom användningen av informationen som finns här. Vårt företag förbehåller sig rätten att ändra funktionerna och innehållet i detta dokument eller programvaran efter eget godtycke och utan föregående meddelande.

Varumärken

- SDXC-logotypen är ett varumärke som tillhör SD-3C, LLC.
 - Apical-logotypen är ett registrerat varumärke som tillhör Apical Limited.
- 
- Micro Four Thirds, Four Thirds och Micro Four Thirds- och Four Thirds-logotyperna är varumärken eller registrerade varumärken som tillhör OM Digital Solutions Corporation i Japan, USA, EU-länderna och andra länder.
 - Wi-Fi är ett registrerat varumärke som tillhör Wi-Fi Alliance.
 - Ordmärket **Bluetooth**® och dess logotyper är registrerade varumärken som ägs av Bluetooth SIG, Inc. och all användning av sådana märken från OM Digital Solutions Corporation sker under licens.
 - QR-kod är ett registrerat varumärke som tillhör Denso Wave Inc.
 - Standarden för kamerafilssystem som det hänvisas till i denna bruksanvisning är "Design Rule for Camera File System/DCF" som fastställts av JEITA (Japan Electronics and Information Technology Industries Association).
 - Alla andra företags- och produktnamn är registrerade varumärken och/eller varumärken för sina respektive ägare. "™" och "®"-symboler kan ibland utelämnas.

THIS PRODUCT IS LICENSED UNDER THE AVC PATENT PORTFOLIO LICENSE FOR THE PERSONAL AND NONCOMMERCIAL USE OF A CONSUMER TO (i) ENCODE VIDEO IN COMPLIANCE WITH THE AVC STANDARD ("AVC VIDEO") AND/OR (ii) DECODE AVC VIDEO THAT WAS ENCODED BY A CONSUMER ENGAGED IN A PERSONAL AND NON-COMMERCIAL ACTIVITY AND/OR WAS OBTAINED FROM A VIDEO PROVIDER LICENSED TO PROVIDE AVC VIDEO. NO LICENSE IS GRANTED OR SHALL BE IMPLIED FOR ANY OTHER USE. ADDITIONAL INFORMATION MAY BE OBTAINED FROM MPEG LA, L.L.C. SEE [HTTP://WWW.MPEGLA.COM](http://www.mpegla.com)

Programvaran i denna kamera inkluderar programvara från tredje part. All tredjepartsprogramvara är föremål för villkoren som ställts upp av ägarna eller licensgivarna för den programvaran, och under vilka programvaran licensieras till dig.

Dessa villkor och andra meddelanden om tredjepartsprogramvara, om det finns någon, kan hittas i PDF-filen för programvarummeddelanden som finns på

<https://support.jp.omsystem.com/en/support/imshow/digicamera/download/notice/notice.html>

Tillägg/modifieringar vid uppdatering av fast programvara

Tillägg/modifieringar vid uppdatering av fast programvara 1.1

Följande funktioner läggs till/modifieras vid uppdatering av fast programvara.

- Säkerhetsinställningar för en smartphone-anslutning (P.568)
- Standardinställningar (P.569)

Ställa in smarttelefonens anslutningssäkerhet (☑ Säkerhet för anslutn.)

Ställ in säkerheten vid anslutning till en smartphone via Wi-Fi.

Meny

- MENU → ☰ → 4. Wi-Fi/Bluetooth → ☑ Inställningar → ☑ Säkerhet för anslutn.

- ⚠ Om du väljer **[WPA2/WPA3]** som inställning kan det hända att din smartphone inte kan anslutas via Wi-Fi. Ställ i så fall in **[WPA2]**.
- ⚠ Om du ändrar inställningarna ändras både Wi-Fi-anslutningens lösenord och **Bluetooth®**-anslutningens lösenord.
- ⚠ Parkoppla kameran och din smartphone igen efter att du har ändrat lösenorden. 📷 "Para kameran och smartphone (Wi-Fi-anslutning)" (P.428)
- ⚠ Om du utför **[Återställ ☑-inställningar]** (P.438) kommer **[☑ Säkerhet för anslutn.]** att initieras.

Standardinställningar

Y-flik

*1: Kan läggas till i **[Tilldela]**.

*2: Standard kan återställas genom att välja **[Initialisera alla inställningar]**.

*3: Standard kan återställas genom att välja **[Återställ fotograferingsinst.]**.

4. Wi-Fi/Bluetooth

Roll	Standardroll	*1	*2	*3
------	--------------	----	----	----

Inställningar

 Säkerhet för anslutn.	WPA2/WPA3	—	—	—
---	-----------	---	---	---

utgivningsdatum 2024.01.



<https://www.om-digitalsolutions.com/>