



ЦИФРОВ ФОТОАПАРАТ

OM SYSTEM

OM-1 Mark II

Инструкция за експлоатация

Ver.1.2

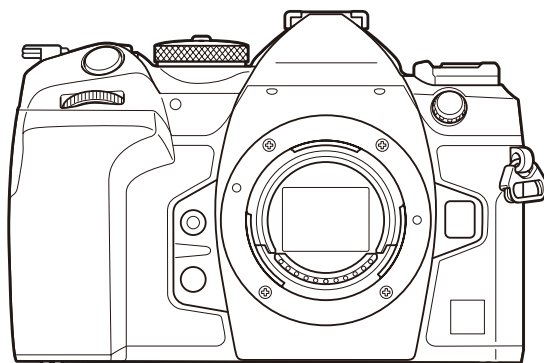













Модел №: IM027

- Благодарим Ви, че закупихте нашия цифров фотоапарат. Преди да започнете да работите с Вашия нов фотоапарат, прочетете внимателно тези инструкции, за да се насладите на оптимална функционалност и по-дълъг живот на фотоапарата.
- Трябва да прочетете и разберете съдържанието на «МЕРКИ ЗА БЕЗОПАСНОСТ», преди да използвате този продукт. Запазете тези инструкции на достъпно място за бъдеща справка.
- Препоръчваме ви да направите пробни снимки, за да свикнете с фотоапарата, преди да снимате нещо важно.
- Илюстрациите на екрана и фотоапарата, показани в настоящото ръководство, са направени по време на разработването на продукта и може да се различават от действителния продукт.
- Ако има допълнения и/или промени на функциите поради актуализация на фърмуера за фотоапарата, то съдържанието ще се различава. За най-актуална информация, моля, посетете нашата уебстраница.















Съдържание

Въведение	19
Преди да започнете.	19
Регистрация на потребител.	19
Инсталиране на компютърния софтуер/приложенията.	20
Относно това ръководство.	21
Как да откриете това, което искате да знаете.	21
Как да четете това ръководство.	22
Имена на отделните елементи.	24
Подготовка	26
Разопаковане на съдържанието на кутията.	26
Поставяне на лентата за носене.	27
Поставяне и изваждане на батерията.	28
Поставяне на батерията.	28
Изваждане на батерията.	29
Зареждане на батерията с помощта на USB-AC адаптер.	30
Зареждане на батерията с помощта на USB устройство.	32
Зареждане чрез USB.	32
Поставяне и изваждане на картата.	33
Поставяне на картата.	33
Изваждане на картата.	34
Използване на две карти памет.	34
Използвани карти.	34
Поставяне и сваляне на обективи.	36
Поставяне на обектив на фотоапарата.	36
Демонтаж на обективите.	37
Използване на монитора.	38
Включване на фотоапарата.	39
Спящ режим.	40
Първоначална настройка.	41
Какво да направите, ако не можете да прочетете дисплея.	43























Снимане	45
Показания с информация по време на снимане.....	45
Превключване между дисплеите.....	49
Превключване на показанието с информация.....	51
Заснемане на снимки.....	53
Видове режими на снимане.....	53
Снимане чрез операции на сензорния екран.....	56
Преглед на снимки (преглед на снимки).....	58
Оставяне на фотоапарата да изберете блендата и скоростта на затвора (P : Програма AE) ..	60
Избор на алтернативна програмна стойност.....	62
Избор на бленда (A : Приоритет бленда AE).....	63
Избор на скорост на затвора (S : Приоритет на затвора AE).....	65
Избор на бленда и скорост на затвора (M : Ръчна експозиция).....	68
Използване на компенсация на експозицията в режим M	70
Дълги експозиции (B : Bulb/Time).....	71
Смесване на светлина (B : Съставно снимане в реално време).....	75
Запазване на потребителски настройки в диска за избор на режим (персонализирани режими C1, C2, C3 и C4).....	78
Запаметяване на настройки (Задаване).....	78
Използване на персонализирани режими (C1/C2/C3/C4).....	80
Записване на клипове.....	83
Записване на клипове в режим на клип ().....	84
Записване на клипове в режими на правене на снимки.....	87
Елементи за управление на сензорния екран (безшумни елементи за управление).....	88
Настройки на снимане	89
Как да промените настройките на снимане.....	89
Директни бутони	90
Функции и директни бутони.....	90
Настройка с директни бутони.....	93
Суперпулт за управление в реално време/суперпулт за управление	95
Относно суперпулта за управление в реално време/суперпулта за управление.....	95

Настройки със суперпулта за управление/суперпулта за управление в реално време.	97
Настройки, налични в Суперпулт за управление/суперпулт за управление в реално време.	99
Използване на менюто.	102
Какво можете да правите с менютата.	102
Как да работите с менютата.	103
Показване на описанието на елемент от менюто.	105
Елементи, показани в сиво.	106
Основни функции за фокусиране.	107
Избиране на режим на фокусиране ( AF Mode /  AF Mode).	107
Използване на звездно небе AF.	109
Задаване на позиция на фокуса за предварително настроен MF.	110
Ръчно настройване на фокуса по време на автоматично фокусиране.	111
Избиране на цел за фокусиране (AF целева точка).	112
Избиране на режим за AF цели (Режим за AF цели).	114
Настройване на опциите за  Режими за AF цели ( Настр. режим за AF цели).	117
Кадър за AF приближаване/AF приближаване (Супер точково AF).	119
Функции за конфигуриране на начина на фокусиране.	122
Комбинирано автоматично и ръчно фокусиране ( AF+MF).	122
Конфигуриране на работата на AF при натискане на бутона на затвора( AF by half-pressing ).	124
Автофокус с помощта на бутона AF-ON.	125
Използване на автоматично фокусиране в режим на ръчно фокусиране ( in MF mode) 126	
Конфигуриране на работата на фотоапарата, когато не може да се фокусира върху обект (Приор. скорост).	127
Промяна на настройките на Звездно небе Starry Sky AF (Настр. Звезд. небе AF).	128
Функции за персонализиране на работата на AF така, че да е подходящ за обекта.	130
Проследяващ фокус на избрани обекти (Разпознаване на обект).	130
Правене на снимки с помощта на [Subject Detection].	131
Конфигуриране на операцията C-AF, когато разпознаването на обект е активирано ( C-AF Setting).	134
Присвояване на приоритет на фокуса на бутоните (  AF Button).	135
Конфигуриране на показваната рамка за разпознаване на очи (Рамка за разпознаване на очи)	136

C-AF приоритет средна цел (📷C-AF приоритет в центъра).....	137
Чувствителност на проследяване C-AF (📷C-AF Sensitivity / 📷C-AF Sensitivity).....	138
C-AF скорост на фокусиране (📷C-AF скорост).....	139
Функции за промяна на работата на фотоапарата във връзка с фокусирането.....	140
Обхват на фокуса на обектива (📷Огранич. AF).....	140
Използване на настройките, запаметени в [AF Limiter].....	140
Конфигуриране на [AF Limiter].....	141
C-AF Сканиране на обектива (📷AF скенер).....	143
Фина настройка на автоматичния фокус (📷AF настройка на фокуса).....	144
Използване на запаметената стойност за настройка на фокуса.....	144
Конфигуриране [AF Focus Adjustment].....	145
Асистент за автоматично фокусиране AF илюминатор (AF илюминатор).....	146
Режим дисплей за AF цел (AF Зона).....	147
Функции за настройване на позицията на фокуса.....	148
Съгласуване на избора на AF цели с ориентацията на фотоапарата (📷Orientation Linked [📷]).....	148
Избор на начална позиция на AF (📷[📷] Set Home).....	150
Използване на функцията [📷]Home].....	151
Избор на AF цели ([📷]Select Screen Settings).....	152
Активиране на обхващане на избора на AF цели ([📷] Loop Settings).....	153
Избор на AF цел със сензорните елементи за управление за снимане през визъора (Избор на AF област).....	155
Други полезни функции по време на фокусиране.....	156
Асистент за ръчно фокусиране (Асистент MF).....	156
Опции за пийкинг на фокуса (Настройки пийкинг).....	158
Използване на пийкинг на фокуса.....	159
Избор на фокусно разстояние за предварително настроен MF (Разст. гот. настр. MF).....	160
Деактивиране на MF съединителя (MF съединител).....	161
Посока на фокусиране на обектива (Пръстен за фокусиране).....	162
Нулиране на позицията на обектива при изключване (Нулиране на обектива).....	163
Измерване и експозиция.....	164
Управление на експозицията (Компенсация на експозицията).....	164











Регулиране на компенсацията на експозицията.	165
Нулиране на компенсацията на експозицията.	166
Стъпки EV за управление на експозицията (Стъпка EV).	167
Фина настройка на експозицията (Фина смяна на експозицията).	168
Намаляване на трептенето при светодиодно осветяване ( Flicker Scan /  Flicker Scan). . .	169
Избор на скорост на затвора.	170
Избор на метод за измерване на яркостта от фотоапарата (измерване).	171
Заклучване на експозицията (AE заключване).	173
Измерване на експозицията за AE заключване (Metering during ).	174
Освобождаване на AE заключването след снимане( Auto Reset).	175
Заклучване на експозицията, когато спусъкът се натисне наполовина (AEL при натискане наполовина ).	176
Задаване на опции за измерване за снимане на серия от кадри(Metering during ).	177
Измерване на целта за фокусиране (]Точково измерване).	178
Промяна на ISO чувствителност (ISO).	179
Стъпки EV за управление на ISO чувствителността (ISO стъпка).	181
Задаване на диапазона на стойностите за ISO чувствителността, избран в режим [Auto] ( ISO-A Макс. лимит/по подразб./  ISO-A Макс. лимит/по подразб.).	182
Задаване на скоростта на затвора, при която фотоапаратът повишава чувствителността на ISO автоматично ( ISO-A най-ниска S/S настройка).	183
Избор на режимите, в които [Auto] може да се използва за ISO чувствителността ( ISO-Автом./  ISO-Автом.).	184
Опции за редуциране на шума при високи стойности на ISO ( Noise Filter /  Noise Filter). . .	185
Опции за обработка на изображенията (Обработка ниско ISO).	186
Редуциране на шума при дълга експозиция (Ред. на шум).	187
Фотография със светкавица.	188
Използване на светкавица (снимане със светкавица).	188
Светкавици, предназначени за употреба с фотоапарата.	188
Налични функции със съвместими светкавици.	189
Поставяне на съвместими светкавици.	189
Отстраняване на светкавиците.	191
Избор на режим на снимане със светкавица (Режим светкавица).	192

















Режими на светкавица.....	192
Режими на светкавица и комбинации от настройки.....	193
Конфигуриране на режимите на светкавицата (Настр. режим светкав.).....	196
Настройване на силата на светкавицата (Компенс. експоз. на светкав.).....	197
Безжично дистанционно управление на светкавицата ( Режим RC).....	198
Избор на скорост на синхронизиране на светкавицата ( X-Sync).....	199
Избор на минималната скорост на затвора ( Slow Limit).....	200
Компенсация на светкавицата и експозицията ( + ).	201
Настройване на баланса на експозицията за TTL измерване (Балансирано измерване на светкавицата).....	202
Серийно снимане/самоснимачка.....	203
Извършване на снимането на серия от кадри/със самоснимачка.....	203
Брой на снимките, които могат да се направят.....	206
Конфигуриране на функциите за серия от кадри (Настройки за серия от кадри).....	207
Конфигуриране на функциите за самоснимачка (Настр. самоснимачка).....	209
Снимане без вибрациите, причинени от работата на спусъка (Настройки без поклащане []).	211
Снимане без звука на затвора (Silent [] Settings).....	212
Снимане без времево забавяне (снимане Pro Capture).....	214
Намаляване на трептенето на снимки (Снимане с намаляване на трептенето).....	217
Стабилизация на изображението.....	218
Намаляване на трептенето на фотоапарата ( Image Stabilizer /  Image Stabilizer).....	218
Настройване на детайлната опция за стабилизатора на изображението.....	219
Опции за стабилизиране на изображението ( IS ниво).....	221
Стабилизация на изображението при натискане наполовина ( Image Stabilizer).....	222
Стабилизация на изображението при серийно заснемане( Image Stabilizer).....	223
Показване на движението на фотоапарата на монитора (Асистент за ръчно).....	224
Стабилизация за обективи IS (Приоритет на I.S. обектива).....	225
Цвят и качество.....	226
Задаване на качеството на снимки и клипове (  /  ).	226
Конфигуриране на  	226
Конфигуриране на  	227







Комбинации от размери на JPEG изображения и степени на компресия (  Detailed Settings).....	231
Избор на кодек за запис на клипове( Виедеокодек).....	232
Настройка на съотношение на изображение (Съотношение на изображение).....	233
Периферно осветление (Изсветляване на дисплея).....	234
Опции за обработка ( Picture Mode /  Picture Mode).....	235
Настройване на  Снимачен режим.....	236
Настройване на детайлни опции за снимачен режим.....	238
Настройване на  Снимачен режим.....	242
Избор кои опции да се показват, когато изберете снимачен режим ( Настр. снимачни режими).....	243
Настройка на цвят (WB (баланс на бялото)).....	244
Задаване на баланс на бялото.....	244
Извършване на фина настройка на баланса на бялото за всеки режим WB.....	246
Баланс на бялото с едно докосване.....	247
Заклучване на баланса на бялото в режим на клип ( Button Function:  Lock).....	249
Извършване на фина настройка на баланса на бялото ( All  /  All ).....	250
Запазване на топлите тонове при осветление с лампа с нажежаема жичка в автоматичен режим на WB (  AUTO Keep Warm Color/   AUTO Keep Warm Color).....	251
Баланс на бялото на светкавицата ( +WB).....	252
Задаване на формата на репродукция на цветовете (Настройка на цветовото пространство).....	253
Опции за преглед за [ Picture Mode] (  View Assist).....	254
Специални режими на снимане (изчислителни режими).....	255
Заснемане на снимки с висока разделителна способност (Снимане с висока разделителна способност).....	255
Активиране на снимане с висока разделителна способност.....	255
Конфигуриране на снимането с висока разделителна способност.....	256
Снимане.....	257
Забавяне на затвора при ярка светлина (Live ND снимане).....	260
Активиране на Live ND снимане.....	260
Конфигуриране на Live ND снимане.....	260
Снимане.....	261

Снимане на сцени с висок контраст (Live GND Shooting).....	263
Активиране на Live GND снимане.....	263
Конфигуриране на Live GND снимане.....	263
Снимане.....	265
Увеличаване на дълбочината на полето (Подрездане на фокуса).....	267
Разрешаване на подрездане на фокуса.....	267
Конфигуриране на подрездане на фокуса.....	268
Снимане.....	269
Снимане на изображения с HDR (висок динамичен обхват) (HDR).....	271
Записване на многократна експозиция в едно изображение (Няколко експозиции).....	273
Активиране на няколко експозиции.....	273
Конфигуриране на няколко експозиции.....	274
Снимане.....	274
Когато [Overlay] е настроено.....	275
Цифрово мащабиране ( Digital Tele-converter /  Digital Tele-converter).....	277
Автоматично снимане с фиксиран интервал (Interval Shooting).....	278
Активиране на снимане през интервал.....	278
Конфигуриране на снимане през интервал.....	278
Снимане.....	280
Корекция на трапецовидното изкривяване и контрол на перспективата (Комп. трапец. изкр.).....	282
Корекция на изкривяване рибешко око (Компенсация на рибешко око).....	284
Активиране на компенсацията на рибешко око.....	284
Конфигуриране на компенсацията на рибешко око.....	285
Снимане.....	285
Конфигуриране на настройките BULB/TIME/COMP (Настройки BULB/TIME/COMP).....	287
Запис на серия от кадри с варираща експозиция (AE BKT).....	289
Запис на снимки с вариращ баланс на бялото (WB BKT).....	291
Запис на снимки с вариращо ниво на светкавицата (FL BKT).....	292
Запис на снимки с вариращо ниво на ISO чувствителност (ISO BKT).....	293
Запис на копия на една снимка с прилагане на различни арт филтри (ART BKT).....	294
Активиране на бракетинг на арт филтри.....	294
Конфигуриране на бракетинг на арт филтри.....	295



Снимане.	295
Записване на снимки с различни позиции на фокуса (Клин на фокуса).	296
Активиране на бракетинг на фокуса.	296
Конфигуриране на бракетинг на фокуса.	296
Снимане.	297
Функции, които са налични само в режим на снимане на клип.	299
Настройки за запис на звук (Настройки за запис на звук).	299
Настройване на силата на звука на слушалките (Сила звук слушалки).	301
Времеви кодове (Настройки на времевия код).	302
HDMI изход (HDMI Output).	303
Относно [RAW].	304
Показване на маркер + в центъра на екрана при запис на клипове (Маркер в центъра).	305
Показване на шарки зебра върху силно осветени зони по време на запис на клипове (Настройки шарки зебра).	306
Показване на шарки зебра.	306
Конфигуриране на настройки шарка зебра.	307
Показване на червена рамка при запис на клипове (Червена рамка при  REC).	308
Възпроизвеждане.	309
Показание с информация по време на възпроизвеждане.	309
Информация за възпроизведени изображения.	309
Превключване на показанието с информация.	312
Преглед на снимки и клипове.	313
Преглед на снимки.	313
Преглед на клипове.	315
Бързо намиране на снимки (Възпроизвеждане в индекс и по календар).	317
Увеличаване (Увеличаване при възпроизвеждане).	318
Възпроизвеждане с помощта на елементите за управление на сензорния екран.	319
Възпроизвеждане на цял екран.	319
Възпроизвеждане в индекс/по календар.	320
Други функции.	321
Настройване на функциите за възпроизвеждане.	322
Завъртане на снимките (Завъртане).	322
Защитаване на снимки (Off).	323

Копиране на изображение (Копиране)	324
Копиране на всички изображения на дадена карта (Копиране на всичко)	325
Изтриване на снимки (Изтриване)	326
Изтриване на всички снимки (Изтриване на всичко)	327
Деактивиране на потвърдението за изтриване (Бързо изтриване)	328
Опции за изтриване на RAW+JPEG (Изтриване на RAW+JPEG)	329
Избор на снимки за споделяне (Изпращане на снимки)	330
Избор на RAW+JPEG снимки за споделяне (RAW+JPEG )	331
Задаване на рейтинг на снимки (Рейтинг)	332
Избор на броя звезди, които да се използват за рейтинг (Настройки за рейтинг)	333
Избор на няколко снимки (Избрано изпращане, Избран рейтинг,  , Копирай избраното, Изтрий избраното)	334
Задание за печат (DPOF)	335
Конфигуриране на задаването на печат	335
Настройки за задаване за печат	335
Нулиране на всички защиты/споделяния на снимки/задания за печат/рейтинги (Нулиране на всички снимки)	337
Добавяне на звук към снимките ()	338
Възпроизвеждане на аудио	339
Ретуширане на снимки (Редактиране)	340
Ретуширане на RAW снимки (RAW Data Edit)	340
Ретуширане на JPEG снимки (JPEG Edit)	342
Комбиниране на снимки (Наслагване на кадри)	345
Изрязване на клипове (Изрязване на клип)	346
Създаване на снимки от клип (Единично изображение от клип)	347
Промяна на ролята на бутона  (<input checked="" type="checkbox"/>) по време на възпроизвеждане (  Function)	348
Промяна на ролите на предния и задния диск по време на възпроизвеждане ( Функция на диска)	349
Избор на съотношение на увеличаване при възпроизвеждане (  Default Setting)	350
Автоматично завъртане на снимки с ориентация портрет за възпроизвеждане ()	351
Избор на показваната информация по време на възпроизвеждане ( Настройки информация)	352

Избор на показваната информация по време на възпроизвеждане с увеличение ( Info Settings).....	353
Конфигуриране на дисплея за индексиране ( Settings).....	354
Функции за конфигуриране на елементите за управление на фотоапарата.....	355
Промяна на ролите на бутоните (Настройки бутони).....	355
Елементи за управление с възможност за персонализиране.....	355
Налични роли.....	357
Използване на многофункционални опции (Мултифункц.).....	366
Запис на клип чрез натискане на спуська ( Функция спусък).....	367
Управление на менюто с бутон  (Menu operation by ).....	368
Задаване на роли на предния и задния диск ( Dial Function /  Dial Function).....	369
Промяна на посоката на диска (Посока на диска).....	372
Промяна на функциите на мултиселектора (Настройки мултиселектор).....	373
Персонализиране на лостчето Fn (Fn Lever Settings).....	374
Как да конфигурирате лостчето Fn	374
Конфигуриране на [ Fn Lever Function].....	374
Конфигуриране на [ Fn Lever Function].....	375
Използване на [mode2] на [ Fn Lever Function] / [ Fn Lever Function].....	377
Конфигуриране на [Fn Lever/Power Lever].....	377
Настройки електронни вариообективи (Настройки електронно мащабиране).....	379
Деактивиране на операциите на бутон  ( Lock).....	380
Избор какво се случва, когато спусъкът се натисне по време на увеличаване при преглед в реално време (Режим увелич. LV).....	381
Избор на поведението на елемента за управление, използван за преглед на дълбочината на полето ( Заклучване).....	382
Опции за задържане на бутон (Време за натискане и задържане).....	383
Функции за настройване на дисплея за преглед в реално време.....	384
Промяна на изгледа на дисплея (Режим  LV).....	384
Подобряване на видимостта на дисплея на тъмни места ( Нощен режим).....	385
Честота на дисплея на визъора (Честота на кадрите).....	386
Преглед на арт филтри (Режим Art LV).....	387
Намаляване на трептенето при преглед в реално време (LV срещу трептене).....	388
Подпомагане за снимане на селфи (Подп. сним. на селфи).....	389











Функции за конфигуриране на информационния дисплей	390
Избиране на стила (изгледа) на показване на визъора (Изглед ел. виз.)	390
Дисплей на визъора при снимане с негова помощ (Изглед 1/Изглед 2)	390
Индикатори за снимане (📷 Info Settings / 📷 Info Settings)	393
Конфигуриране на 📷 Info Settings	393
Конфигуриране на 📷 Info Settings	394
Избор на дисплей	395
Конфигуриране на дисплея за случаите, когато спусъкът се натисне наполовина (Информация при натискане наполовина )	396
Опции за дисплея за информация на визъора ( 📷 Info Settings)	397
Показване на нивелира при натискане на бутона на затвора наполовина (  Level Gauge)	399
Опции за насочване на позиционирането (📷 Grid Settings/📷 Grid Settings)	400
Опции за решетката за насочване на позиционирането ( 📷 Grid Settings)	401
Избор на настройките, достъпни чрез мултифункционалните бутони (Мултифункционацион. настройки)	403
Предупреждение за хистограмата на експозицията (Настройки хистограма)	404
Настройки, свързани с работата със и показването на менюта	405
Конфигуриране на курсора на екрана на менюто (Настройки на меню курсор)	405
Избор на начина на движение между страниците със задния диск ( Превъртане раздели меню)	406
[Yes]/[No] по подразбиране (Приоритет настройки)	407
Настройки на "Моето меню"	408
Моето меню	408
Добавяне на елементи към "Моето меню"	408
Управление на "Моето меню"	410
Настройки за карта/папка/файл	411
Форматиране на картата (Форматиране на картата)	411
Задаване на карта, в която ще се записва (📷 Card Slot Settings / 📷 Card Slot Settings)	412
Конфигуриране на [📷 Card Slot Settings]	412
Конфигуриране на [📷 Save Settings]	413
Конфигуриране на [📷 Card Slot Settings]	414
Задаване на папка за запис на изображения (Опред. папка запис)	415

Опции за именуване на файловете (Име на файл)	416
Именуване на файловете (Редактиране на името на файла)	417
Информация за потребителя	418
Съхраняване на данните за обектива (Настройки на информацията за обектива)	418
Изходна разделителна способност (Настройки dpi)	420
Добавяне на информация за авторските права (Информация за авторските права)	421
Активиране на информацията за авторски права	421
Конфигуриране на информацията за авторските права	422
Настройки за монитор/звук/връзка	424
Деактивиране на елементите за управление на сензорния екран (Настройки тъчскрийн)	424
Яркост и нюанс на монитора (Настройки монитор)	425
Яркост и нюанс на визъора (Настройка електронен визьор)	426
Конфигуриране на сензора за окото (Eye Sensor Settings)	427
Деактивиране на звуковия сигнал при фокусиране (■))	428
Опции за дисплея на външния монитор (HDMI настройки)	429
Избор на режим за свързване чрез USB (USB настройки)	430
Настройки за батерия/спящ режим	432
Показване на състоянието на батерията (🔋 Battery Status)	432
Настройка коя батерия да се използва първо (🔋 Battery Priority)	433
Промяна на дисплея за нивото на батерията по време на запис на клип (📹 🔋 Display Pattern)	434
Затъмняване на подсветката (LCD подсветка)	435
Задаване на опциите за спящ режим (икономия на енергия) (Спящ режим)	436
Задаване на опции за автоматично изключване (Автоматично изключване)	437
Намаляване на разхода на енергия (Бърз спящ режим)	438
Активиране на бърз спящ режим	438
Конфигуриране на бърз спящ режим	439
Настройки за нулиране/часовник/език/други	440
Възстановяване на настройки по подразбиране (Нулиране/инициализиране на настройки)	440
Настройване на часовника на фотоапарата (🕒 Settings)	441
Избиране на език (🗣️)	442
Калибриране на измерването на нивото (Настройване ниво)	443

Проверка на обработката на изображението (Преадресация на пикселите)	444
Преглед на версията на фърмуера (Версия на фърмуера)	445
Преглед на сертификати (Сертификация)	446
Свързване на фотоапарата към външни устройства	447
Свързване с външни устройства	447
Превантивни мерки за използване на Wi-Fi и Bluetooth®	448
Деактивиране на безжичната комуникация на фотоапарата (Режим самолет)	449
Свързване на фотоапарата към смартфон	450
Свързване към смартфони	450
Сдвояване на фотоапарата и смартфона (Wi-Fi връзка)	451
Настройка за изчакване на безжичната връзка, когато фотоапаратът е включен (Bluetooth)	453
Безжични настройки, когато фотоапаратът е изключен (Режим на готовност при изключен фотоапарат)	454
"Select"	454
Прехвърляне на изображения към смартфон	456
Автоматично качване на изображения, докато фотоапаратът е изключен	457
Дистанционно снимане със смартфон (Live View)	458
Дистанционно снимане със смартфон (Remote Shutter)	459
Добавяне на информация за местоположението към снимките	460
Нулиране на настройките за свързване на смартфон (Reset  Settings)	461
Промяна на паролата ( Connection Password)	462
Свързване към компютри чрез Wi-Fi	463
Инсталиране на софтуера	463
Сдвояване на компютъра с фотоапарата (Нова връзка)	464
Регулиране на Wi-Fi настройките (Wi-Fi връзка)	466
Активиране на Wi-Fi на фотоапарата	467
Свързване чрез WPS (Свързване чрез WPS)	467
Ръчно свързване (Ръчно свързване)	469
Избор на мрежа от списък (Connect from  List)	472
Показване на MAC адреса/нулиране на Wi-Fi настройките за свързване към компютър (Wi-Fi настройки компютър)	473
Качване на снимките по време на снимането	474
Прекратяване на връзката	476

Прекратяване на текущата връзка.	476
Деактивиране на Wi-Fi/Bluetooth®.	477
Използване на дистанционното управление.	478
Имена на отделните елементи.	478
Връзка.	479
Кабелна връзка.	479
Безжична връзка.	480
Изтриване на сдвояването.	481
Снимане с дистанционно управление.	482
Индикатор за прехвърляне на данни на дистанционното управление.	483
MAC адрес на дистанционното управление.	484
Превантивни мерки за използване на дистанционното управление.	485
Свързване към компютри чрез USB.	486
Инсталиране на софтуера.	486
Качване на снимки по време на снимането (📷 RAW/Управление).	487
Свързване на фотоапарата за високоскоростна обработка на RAW (📷 RAW/Управление). ...	489
Копиране на снимки на компютъра (Съхранение/MTP).	491
Използване на фотоапарата като уеб камера (Webcam).	492
Захранване на фотоапарата чрез USB (USB PD).	494
Свързване към телевизори или външни дисплеи чрез HDMI.	495
Свързване на фотоапарата към телевизори или външни дисплеи (HDMI).	495
Преглед на снимки на телевизор (HDMI).	496
Свързване на фотоапарата към телевизор.	496
Внимание.	498
Информация относно характеристиките за прахо- и водоустойчивост.	498
Превантивни мерки.	498
Поддръжка.	498
Батерии.	499
Използване на USB-AC адаптера в чужбина.	500
Информация.	501
Сменяеми обективи.	501
Комбинации от обективи и фотоапарати.	501

MF съединител на обективите.	502
Дисплей на монитора, когато използвате обектив, оборудван с функция за НАСТРОЙКА/ ИЗВИКВАНЕ.	503
Опционални аксесоари.	504
Използване на зарядното устройство (BCX-1).	504
Държач за батерии HLD-10.	505
Бележки относно ползването на продукта.	507
Външни светкавици със специално предназначение.	508
Снимане със светкавица с безжично дистанционно управление.	510
Други външни светкавици.	514
Основни аксесоари.	515
Аксесоари.	517
Почистване и съхранение на фотоапарата.	522
Почистване на фотоапарата.	522
Съхранение.	522
Проверка и почистване на сензора за изображение.	523
Преадресация на пикселите – проверка на функциите за обработка на изображението.	523
Съвети как да се правят снимки и информация.	524
Фотоапаратът не се включва дори когато батерията е заредена.	524
Показва се диалогов прозорец с указание да изберете език.	524
При натискане на спусъка не се прави снимка.	524
Броят на AF целите е намален.	525
Датата и часът не са настроени.	526
Зададените функции се връщат към фабричните настройки по подразбиране.	526
Снимките са избелели.	526
Непозната светла точка/ки се появява върху обекта при заснемането на снимката.	527
Функции, които не могат да се изберат от менютата.	527
Функции, които не могат да бъдат настроени от суперпулта за управление.	527
Обектът изглежда изкривен.	527
Върху снимките се появяват линии.	528
Показва се само обектът и не се показва информация.	528
Режимът на фокусиране не може да бъде превключен от MF (ръчен фокус).	528
На монитора не се показва нищо.	528

Кодове за грешка.	529
Спецификации.	533
Фотоапарат.	533
Литиевойонна батерия.	537
USB-AC адаптер.	538
Настройки по подразбиране.	539
Настройки по подразбиране.	539
Суперпулт за управление/суперпулт за управление в реално време.	540
Раздел  1.	545
Раздел  2.	553
Раздел AF.	558
Раздел 	564
Раздел 	568
Раздел 	570
Раздел 	579
Капацитет на картата памет.	583
Капацитет на картата памет: Снимки.	583
Капацитет на картата памет: Клипове.	587
МЕРКИ ЗА БЕЗОПАСНОСТ.	590
МЕРКИ ЗА БЕЗОПАСНОСТ.	590
Общи мерки за безопасност.	590
 ПРЕДУПРЕЖДЕНИЕ.	591
 ВНИМАНИЕ.	594
 ЗАБЕЛЕЖКА.	594
Запазени марки.	598
Добавки/модификации, извършени чрез актуализация на фърмуера.	599
Добавки/модификации, извършени чрез версия на фърмуера 1.1.	599
Настройване на сигурността на връзката със смартфон ( Connection Security).	599
Настройки по подразбиране.	600
Добавки/модификации, извършени чрез версия на фърмуера 1.2.	601
Съвместими карти с памет за запис на клип.	601

Въведение

Преди да започнете

Прочетете и следвайте мерките за безопасност

За да предотвратите неправилна работа, която може да предизвика пожар или други материални щети или да навреди на вас или на другите, прочетете изцяло "**МЕРКИ ЗА БЕЗОПАСНОСТ**" (P.590), преди да използвате фотоапарата.

Преди да започнете да работите с Вашия нов фотоапарат, прочетете внимателно тези инструкции, за да се насладите на оптимална функционалност и по-дълъг живот на фотоапарата. Съхранявайте ръководството на сигурно място, след като го прочетете.

Нашата компания не поема отговорност за нарушения на местните разпоредби, произтичащи от използването на продукта извън държавата или региона на покупка.

Безжична LAN и Bluetooth®

Фотоапаратът включва вградена безжична LAN и **Bluetooth®**. Използването на тези функции извън страната или региона на покупка може да нарушава местните наредби за безжична комуникация – проверете при местните органи, преди да ги използвате. Нашата компания не поема никаква отговорност за неспазване на местните закони и разпоредби от страна на потребителя.

Деактивирайте функциите за безжична LAN и **Bluetooth®** на места, където използването им е забранено.  "[Деактивиране на безжичната комуникация на камерата \(Самолетен режим\)](#)" (P.449)

Регистрация на потребител

Не забравяйте да регистрирате покупката си. Посетете нашия уебсайт за информация относно регистрирането на Вашите продукти.

Инсталиране на компютърния софтуер/ приложенията

OM Capture

Използвайте "OM Capture" за автоматично изтегляне и преглед на снимките по време на снимането им или за дистанционно управление на фотоапарата. За да научите повече или за да изтеглите софтуера, посетете нашия уебсайт. Когато изтеглите софтуера, бъдете готови да въведете серийния номер на фотоапарата.

OM Workspace

Това компютърно приложение се използва за изтегляне и преглед на снимките и клиповете, записани с фотоапарата. То може също така да се използва за актуализиране на фърмуера на фотоапарата. Софтуерът може да бъде изтеглен от нашия уебсайт. Когато изтеглите софтуера, бъдете готови да въведете серийния номер на фотоапарата.

OM Image Share



Изтеглетe снимки, маркирани за споделяне към Вашия смартфон. Можете да управлявате фотоапарата дистанционно и да правите снимки от смартфон. За информация относно приложението посетете нашата уебсайт.



Относно това ръководство

Как да откриете това, което искате да знаете

Можете да използвате следните методи, за да откриете това, което искате да знаете, в това ръководство.

Метод на търсене	Къде да търсите
Търсене на базата на това, което искате да на правите	 "Съдържание"
Търсене на базата на имена на бутони и компоненти на фотоапарата	 "Наименования на частите" (P.24)
Търсене на базата на менюта и термини, показани на монитора	 "Настройки по подразбиране" (P.539)

Как да четете това ръководство

Поддържани режими на снимане за всяка функция

В настоящото ръководство режимите на снимане, в които може да се използва всяка функция на снимане, са изброени в горната част на описанието на функцията. Черното показва поддържаните режими на снимане, а сивото показва неподдържаните режими на снимане.



1 Поддържани режими на снимане

Конфигуриране на функции



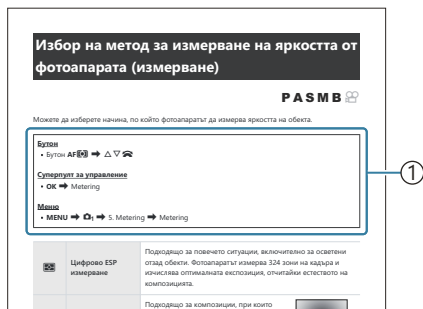





В настоящото ръководство методът за конфигуриране на всяка функция е описан в началото на описанието на функцията. За подробности вижте "[Как да работите с менютата](#)" (P.103) и "[Как да промените настройките за снимане](#)" (P.89).



1 Метод

Символи в това ръководство

В настоящото ръководство са използвани следните символи.

	Посочва операция, извършена чрез натискане на бутоните (съответно бутоните със стрелки нагоре, надолу, наляво и надясно) на клавиатурата със стрелки (d).
	Посочва операция, извършена чрез предния диск (a).
	Посочва операция, извършена чрез задния диск (b).
	Посочва операция, извършена чрез леко поставяне на пръст върху мултиселектора (c) и наклоняне в желаната посока.
	Показва операция, извършена чрез натискане на центъра на мултиселектора (c) като бутон.
	Предупреждения и ограничения.
	Съвети и друга полезна информация относно използването на фотоапарата.
	Препратки към други страници в това ръководство.

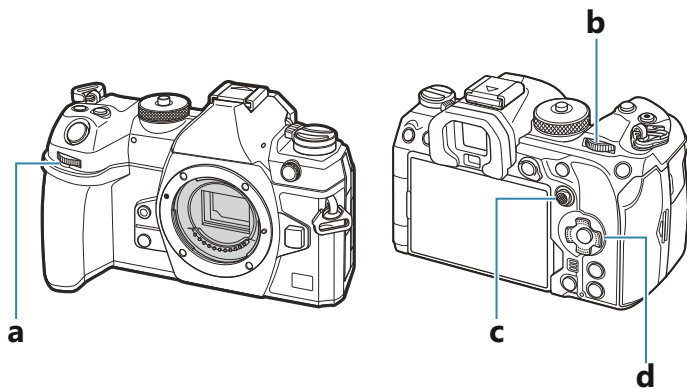

Илюстрации на екрана в това ръководство









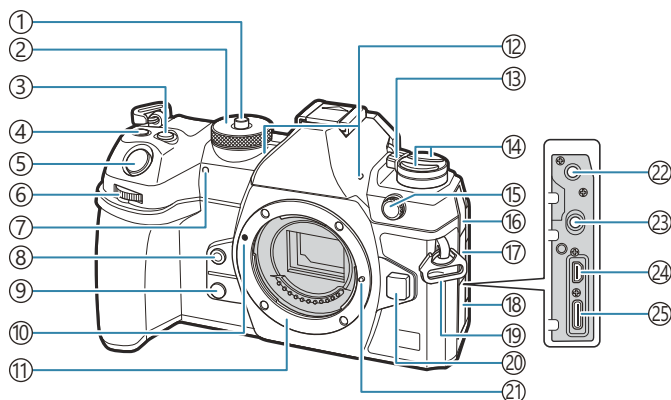

По подразбиране мониторът на камерата показва суперпулта за управление (P.95).

Илюстрациите на екрана в това ръководство обаче показва дисплея за преглед в реално време.

За да научите как да извеждате дисплея за снимане на монитора, вижте ["Превключване между дисплеите"](#) (P.49).

Имена на отделните елементи



- ① Заклучване на диска за избор на режим (P.53)
- ② Диск за избор на режим (P.53)
- ③ Бутон  (Компенсация на експозицията) (P.60, P.63, P.65, P.70, P.164)
- ④ Бутон (за избор)  (клип)/ (Снимане с висока разделителна способност)/ (P.84/P.255/P.334)
- ⑤ Бутон на затвора (P.53)
- ⑥ Преден диск (P.60, P.63, P.65, P.68, P.103, P.313, P.349, P.369, P.372)
- ⑦ Индикатор на самоснимачката/AF илюминатор (P.203/P.146)
- ⑧ Бутон  (Баланс на бялото с едно докосване) (P.247)
- ⑨ Бутон  (Предварителен преглед) (P.382)
- ⑩ Маркировка за поставяне на обектива (P.36)
- ⑪ Байонет (Премахнете капачката на тялото на фотоапарата, преди да прикрепите обектива.)
- ⑫ Стерео микрофон (P.299, P.338)
- ⑬ Лостче **ON/OFF** (P.39)
- ⑭ Бутон  (P.380)
Бутон **AF**  (AF/режим на измерване) (P.171)
Бутон    (серия от кадри/самоснимачка/светкавица) (P.192, P.203)
- ⑮ Извод за външна светкавица (P.189)
- ⑯ Капак на куплунга за микрофон
- ⑰ Капак на буксата за слушалки (P.301)
- ⑱ Капак на конектора
- ⑲ Отвор за лентата за носене (P.27)
- ⑳ Бутон за освобождаване на обектива (P.37)
- ㉑ Фиксиращ щифт за обектива
- ㉒ Букса за микрофон (ø3,5 mm стерео минибукса за микрофони на трети страни) (P.299)
- ㉓ Букса за слушалки (ø3,5 mm стерео минибукса за слушалки на трети страни) (P.301)
- ㉔ HDMI конектор (тип D) (P.303, P.496)
- ㉕ USB конектор (тип C) (P.30, P.32, P.487, P.489, P.491, P.492, P.494)

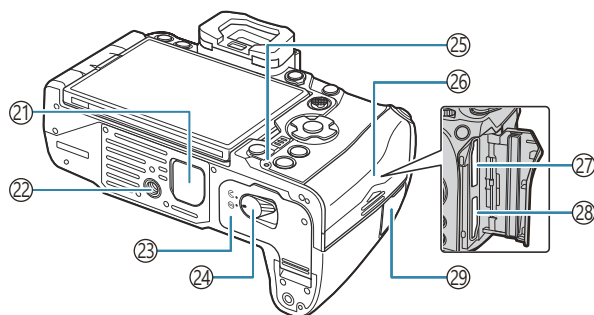
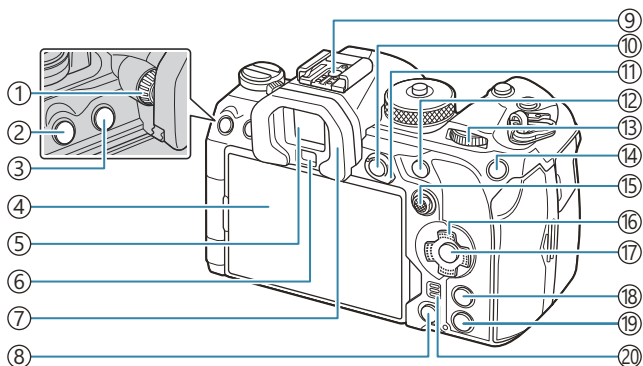

- ① Диск за диоптрична корекция (P.49)
- ② Бутон **MENU** (P.103)
- ③ Бутон **LV** (P.49)
- ④ Монитор (сензорен екран) (P.45, P.49, P.56, P.155, P.319)
- ⑤ Визьор (P.49, P.390)
- ⑥ Сензор за окото
- ⑦ Чашка за окуляра (P.515)
- ⑧ Бутон **DISP** (изтриване) (P.326)
- ⑨ Гнездо за външна светкавица (P.189, P.514)
- ⑩ Бутон **AEL/On** (Защита) (P.173/P.323)
- ⑪ Лостче **Fn** (P.60, P.63, P.65, P.68, P.374)
- ⑫ Бутон **AF-ON** (P.125, P.126)
- ⑬ Заден диск (P.60, P.63, P.65, P.68, P.103, P.313, P.349, P.369, P.372)
- ⑭ Бутон **ISO/★** (Рейтинг) (P.179/P.332)
- ⑮ Мултиселектор (P.112, P.373)
- ⑯ Бутони със стрелки (P.313)
- ⑰ Бутон **OK** (P.103, P.95, P.313)
- ⑱ Бутон **INFO** (P.51, P.105, P.312)
- ⑲ Бутон **REC** (възпроизвеждане) (P.313)
- ⑳ Високоговорител
- ㉑ Капак на държача на батерията (PBH). (P.505)
- ㉒ Гнездо за статива
- ㉓ Капак на отделението за батерията (P.28)
- ㉔ Ключ на отделението за батерията (P.28)
- ㉕ Лампа за зареждане на батерията (P.30)
- ㉖ Капак на отделението за картата (P.33)
- ㉗ Слот за карта 1 (P.33)
- ㉘ Слот за карта 2 (P.33)
- ㉙ Капак на извода за кабел за дистанционно управление (P.479)

Подготовка

Разопаковане на съдържанието на кутията

При покупка опаковката съдържа фотоапарата и следните принадлежности.

В случай че нещо липсва или е повредено, се обърнете към дилъра, от който сте закупили фотоапарата.

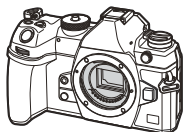

Фотоапарат



Капачка на корпуса ¹



Чашка на окуляра EP-18 ¹

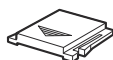

Капаче на съединителя ¹



Кайшка за носене

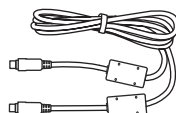

USB кабел CB-USB13

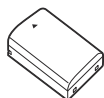

BLX-1 акумулаторна
литиевойонна батерия

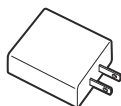

USB-AC адаптер F-7AC



Основно ръководство

Гаранционна карта

¹ Капачката на корпуса, чашката на окуляра и капакът на гнездото за външна светкавица се доставят монтирани към или поставени във фотоапарата.

- ⚠ Батерията не е напълно заредена в момента на закупуване. Заредете батерията преди употреба (P.30).
- ⚠ Съдържанието може да е различно в зависимост от локацията на закупуване.

Поставяне на лентата за носене

1. Преди да закачите лентата, извадете края от катарамата и освободете лентата, както е показано.

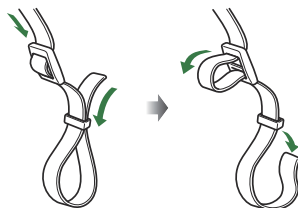

2. Прекарайте края на лентата през отвора за лентата и обратно до катарамата.

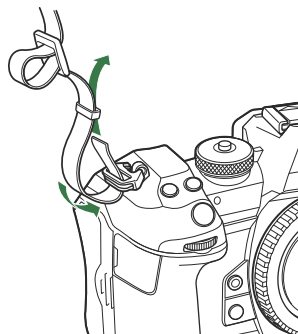

3. Прекарайте края на лентата за носене през закопчалката и я затегнете, както е показано.

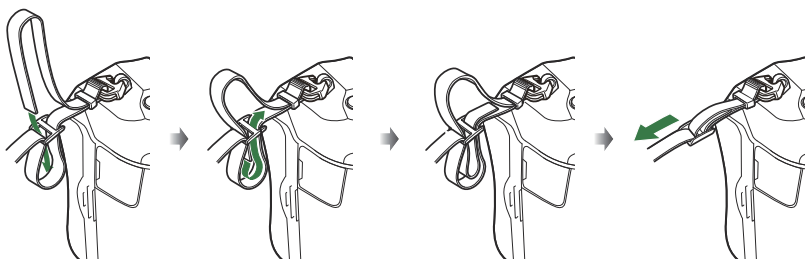

- Закрепете другия край на лентата в другия отвор за лентата.
- След като поставите лентата за носене, изтеглете я със сила, за да се уверите, че няма да се освободи.

Поставяне и изваждане на батерията

Поставяне на батерията

1. Уверете се, че лостчето **ON/OFF** е в положение **OFF**.

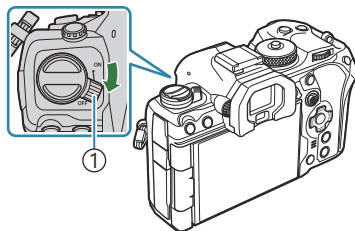

① Лостче **ON/OFF**

2. Отворете капака на отделениято за батерията.

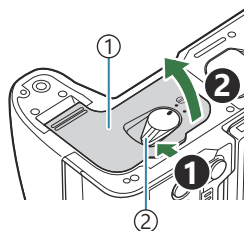

① Капак на отделениято за батерията
② Ключ за отделениято на батерията

3. Поставете батерията.
 - Използвайте само батерии BLX-1 (P.26, P.537).

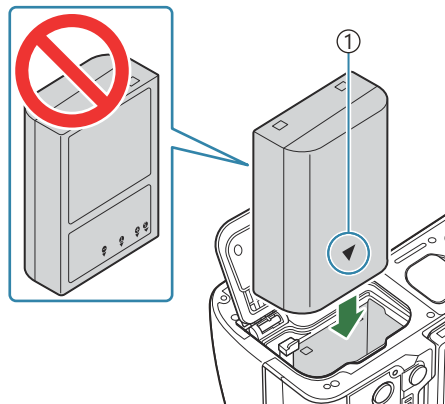

① Маркировка за индикация на посоката

4. Затворете капака на отделението за батерията.

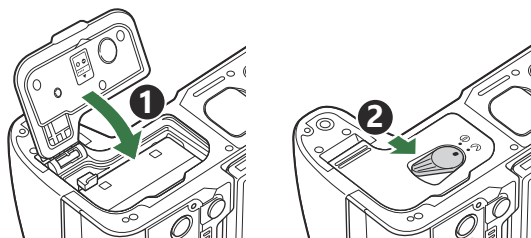

⚠ Преди да използвате фотоапарата, се уверете, че капакът на отделението на батерията е затворен.

🔧 Препоръчва се при продължително снимане да пригответе резервна батерия, в случай че батерията се изтощи при използване.

🔧 Вижте също ["Батерии" \(P.499\)](#).

Изваждане на батерията

Изключете фотоапарата, преди да отворите или затворите капака на отделението за батерията. За да извадите батерията, първо натиснете копчето за захващане на батерията по посока на стрелката.

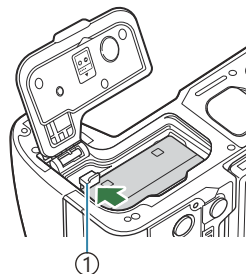

① Копче за захващане на батерията

⚠ Ако не можете да извадите батерията, свържете се с оторизиран дистрибутор или сервизен център. Не използвайте сила.

⚠ Никога не изваждайте батерии или карти с памет, докато индикаторът за запис на картата (P.45) свети.

Зареждане на батерията с помощта на USB-AC адаптер

⚠ Батерията не е напълно заредена в момента на закупуване. Заредете батерията преди употреба.

1. Проверете дали батерията е във фотоапарата, след което свържете USB кабела и USB-AC адаптера.

- Когато прикрепяте USB кабела, използването на допълнителен кабелен протектор и кабелна скоба помага за предотвратяване на повреда на конекторите и прекъсване на връзката. 📖 "Кабелна скоба (CC-1)/Кабелен протектор (CP-2)" (P.515)

⚠ Не използвайте друго освен USB кабела (CB-USB13), предоставен с фотоапарата или продаван отделно.

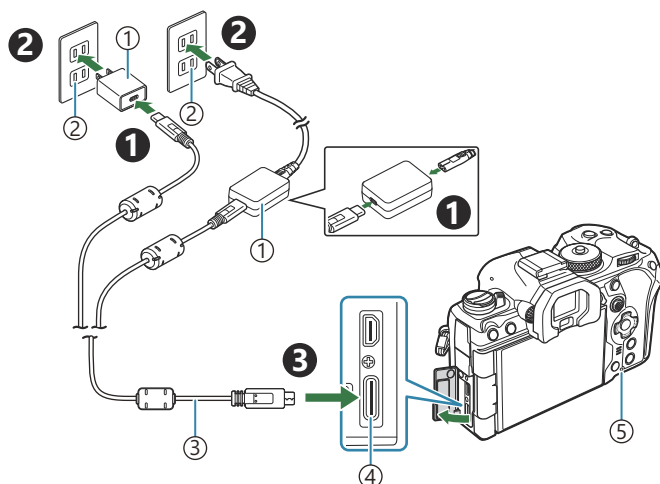

- ① USB-AC адаптер
- ② Ел. контакт с променлив ток
- ③ USB кабел (от окомплектовката)
- ④ USB конектор
- ⑤ Лампа за зареждане на батерията

- Лампата за зареждане на батерията свети по време на зареждането. Зареждането при изключен фотоапарат отнема около 2 часа и 30 минути. Лампата изгасва, когато батериите достигнат пълен заряд. Откачете USB кабела от фотоапарата.

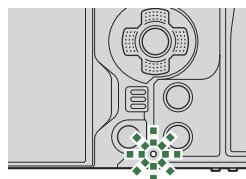

ⓘ Ако възникне грешка при зареждането, лампата за зареждане на батерията ще започне да мига. Разединете и свържете отново USB кабела.

⚙ Батерията ще се зарежда, независимо дали фотоапаратът е включен или изключен.

Времето за зареждане ще е по-дълго, ако фотоапаратът е включен.

⚙ Зареждането спира, ако температурата на батерията стане прекалено висока. То ще продължи, когато температурата на батерията спадне.

⚙ За зареждане на батерията може да се използва зарядно устройство (BCX-1: продава се отделно). (P.504).

⚙ От съображения за безопасност зареждането може да отнеме повече или батерията може да не достигне пълен заряд, когато батерията се зарежда в среда с висока температура.

ⓘ **USB-AC адаптер**

Не забравяйте да изключите USB-AC адаптера при почистване. Ако оставите USB-AC адаптера включен по време на почистването, можете да предизвикате нараняване или електрически удар.

Зареждане на батерията с помощта на USB устройство

Батерията, поставена във фотоапарата, се зарежда, когато фотоапаратът се свърже с помощта на USB кабел към USB устройство, съвместимо с USB PD.

Зареждане чрез USB

1. Уверете се, че лостчето **ON/OFF** е в положение **OFF**.

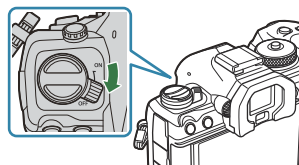

2. Свържете фотоапарата към USB устройството с помощта на USB кабела.

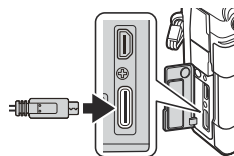

- Когато прикрепите USB кабела, използването на допълнителен кабелен протектор и кабелна скоба помага за предотвратяване на повреда на конекторите и прекъсване на връзката. 📖 ["Кабелна скоба \(CC-1\)/Кабелен протектор \(CP-2\)" \(P.515\)](#)
- Лампата за зареждане на батерията свети по време на зареждането. Времената на зареждане варират в зависимост от изходните характеристики на USB устройството. Лампата изгасва, когато батериите достигнат пълен заряд.

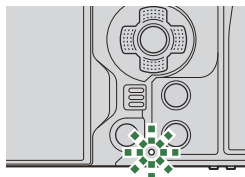

- ⚠️ Ако възникне грешка при зареждането, лампата за зареждане на батерията ще започне да мига. Разединете и свържете отново USB кабела.
- ⚡ Захранването с енергия се прекратява, когато батерията е заредена. Разединете и свържете отново USB кабела, за да възстановите зареждането.
- 🔋 Фотоапаратът може да се захранва от преносими батерии или подобни устройства, свързани чрез USB. За подробности вижте ["Захранване на фотоапарата чрез USB \(USB PD\)" \(P.494\)](#).

Поставяне и изваждане на картата

Поставяне на картата

В настоящите инструкции всички устройства за съхранение се наричат "карти". Този фотоапарат работи със следните типове SD карти с памет (предлагани в търговската мрежа): SD, SDHC и SDXC.

Картите трябва да се формират с този фотоапарат, преди да се използват за първи път или след като са били използвани с други фотоапарати или компютри. 📖 "Форматиране на картата (Card Formatting)" (P.411)

Фотоапаратът има два слота за карти.

1. Уверете се, че лостчето **ON/OFF** е в положение **OFF**.

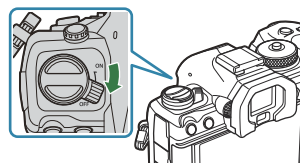

2. Отворете капака на отделениято за картата.

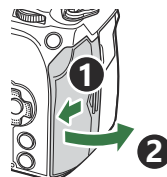

3. Поставете картата.

- Плъзнете картата, докато се фиксира на мястото си.

- ⚠ Не използвайте сила за поставяне на повредена или деформирана карта. Това би могло да повреди слота за картата.

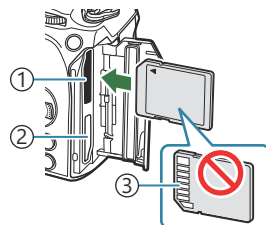

- ① Слот за карта 1
- ② Слот за карта 2
- ③ Контактна повърхност

4. Затворете капака на отделението за картата.
- Затворете капака добре, докато го чуете да щраква.

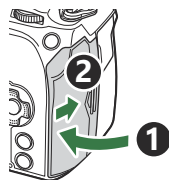

Изваждане на картата

Натиснете картата надолу, за да изскочи. Изтеглете картата.

- ⓘ Никога не изваждайте батерии или карти с памет, докато индикаторът за запис на картата (P.45) свети.



Използване на две карти памет

Когато са поставени две карти памет, можете да изберете как да се използва всяка карта в зависимост от целите Ви. ➡ "Задаване на карта, в която ще се записва (📷 Card Slot Settings / 🗄 Card Slot Settings)" (P.412)

- Записвайте само на избраната карта
- Записвайте на избраната карта, докато се напълни, след което записвайте на втората карта
- Записвайте снимките с различни размери или съотношения на компресия на различни карти
- Записвайте копия на всяка снимка на двете карти

Използвани карти

В настоящите инструкции всички устройства за съхранение се наричат "карти". Този фотоапарат работи със следните типове SD карти с памет (предлагани в търговската мрежа): SD, SDHC и SDXC. За най-актуална информация, моля, посетете нашия уебсайт.



Превключвател за защита срещу запис на карта SD

Тялото на SD картата има превключвател за защита срещу запис. Задаването на превключвателя в положение "LOCK" възпрепятства записването на данни върху картата. Върнете превключвателя в отключена позиция, за да разрешите записването.



- ⓘ При записване на клипове използвайте SD карта, която поддържа SD скоростен клас 10 или по-висок.
- ⓘ UHS-II или UHS-I карта с UHS клас на скорост 3 или по-добра е необходима, когато:
 - за резолюция на клип е избрано **[4K]** или **[C4K]** в **[RECORDING]**
 - за компенсация на движението е избрано **[A-I]** (All-Intra) в **[RECORDING]**
- ⚠ Данните в картата няма да бъдат напълно изтрети дори след форматирането ѝ или изтриването на данните. Когато изхвърляте картата, унищожете я, за да предотвратите изтичането на лична информация.
- ⚠ Възможно е достъпът до някои функции за възпроизвеждане и подобни функции да е ограничен, ако превключвателят за защита срещу запис е в положение "LOCK".

Поставяне и сваляне на обективи

Поставяне на обектив на фотоапарата

Вижте "Сменями обективи" (P.501) за информация относно съвместимите обективи.

1. Уверете се, че лостчето **ON/OFF** е в положение **OFF**.

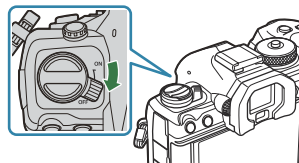

2. Свалете задната капачка на обектива и капачката на тялото на фотоапарата.

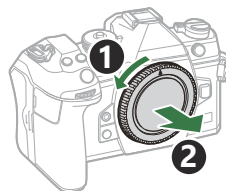
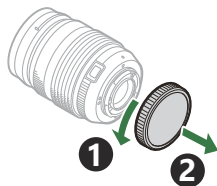

3. Изравнете маркировката за поставяне на обектива (червена) на фотоапарата с маркировката за подравняване (червена) на обектива, след което поставете обектива в тялото на фотоапарата.

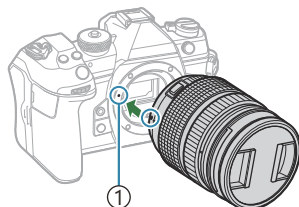

① Маркировка за поставяне на обектива

4. Завъртете обектива по посока на движението на часовниковата стрелка, докато чуete щракване.

- ⚠ Не натискайте бутона за освобождаване на обектива от фотоапарата.
- ⚠ Не докосвайте вътрешните части на фотоапарата.

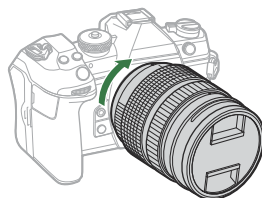

5. Свалете предната капачка на обектива.

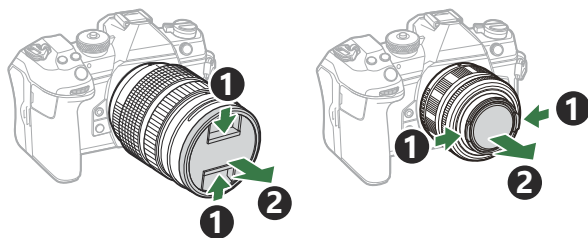

Демонтаж на обективите

1. Уверете се, че лостчето **ON/OFF** е в положение **OFF**.

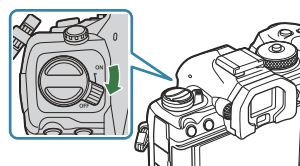

2. Задръжте бутона за освобождаване на обектива и завъртете обектива, както е показано.

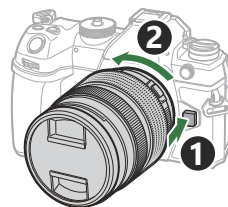

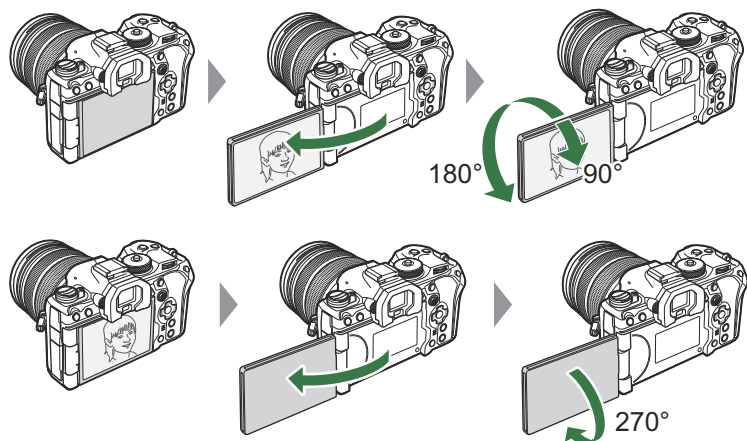

Използване на монитора

Завъртете монитора за по-лесно виждане. Ъгълът на монитора може да се настрои в зависимост от условията към момента на снимането.

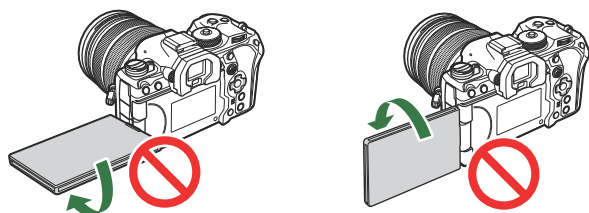

- Въртете монитора внимателно в обхвата му на движение. Опитите да завъртите монитора извън показаните по-долу граници може да повреди конекторите.



- Фотоапаратът може да се конфигурира да показва огледално изображение на виждащото се през обектива или да увеличава автоматично докрай електронните вариообективи, когато мониторът се завърти за автопортрети.  ["Подпомагане за снимане на селфи \(Подп. сним. на селфи\)" \(P.389\)](#)

Включване на фотоапарата

1. Поставете лостчето **ON/OFF** в положение **ON**.

- Когато фотоапаратът се включи, мониторът се включва и показва суперпулта за управление.

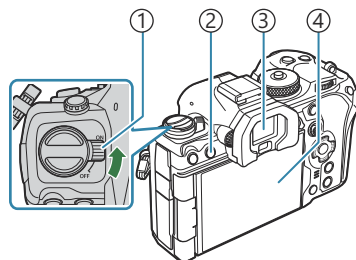

- ① Лостче **ON/OFF**
- ② Бутон **|O| (LV)**
- ③ Визьор
- ④ Монитор

Ниво на батерията

Фотоапаратът показва нивото на заряд на текущо използваната батерия. Нивото на батерията се показва като процент.

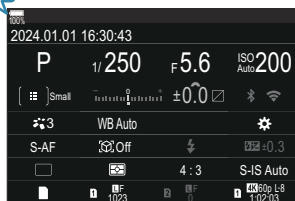





- Индикаторът мига в червено, когато нивото достигне 10%.

- Натиснете бутона **|O| (LV)**; ще се изведе диалогов прозорец за потвърждение.
- Визьорът се включва, когато поставите окото си на него. Когато визьорът свети, мониторът се изключва.
- За да изключите фотоапарата, върнете лостчето в позиция **OFF**.

☞ Лостчето **Fn** може да се конфигурира за включване и изключване на фотоапарата с помощта на опцията **[Fn Lever/Power Lever]**. ➔ ["Конфигуриране на \[Fn Lever/Power Lever\]" \(P.378\)](#)

Спящ режим

Ако в рамките на зададения период не се задейства никой от елементите за управление, фотоапаратът преустановява работата си автоматично, за да намали изтощаването на батериите. Това се нарича "спящ режим".

- Когато фотоапаратът премине в спящ режим, мониторът се изключва и работата се преустановява. Натискането на спусъка или бутона  активира фотоапарата отново.
 - Ако в рамките на зададеното време не бъдат изпълнени никакви операции, след като фотоапаратът премине в спящ режим, фотоапаратът се изключва автоматично. Фотоапаратът може да се активира отново чрез повторно включване.
- ⓘ Фотоапаратът може да има нужда от допълнително време за включване от спящ режим, когато сте избрали **[On]** (активирано) за **[ Settings] > [Power-off Standby]**.  ["Безжични настройки, когато фотоапаратът е изключен \(Режим на готовност при изключен фотоапарат\)" \(P.454\)](#)
- ⚙️ Закъснението преди фотоапаратът да премине в спящ режим или да се изключи автоматично може да се избере в менюто.  ["Задаване на опциите за спящ режим \(икономия на енергия\) \(Sleep\)" \(P.436\)](#), ["Задаване на опции за автоматично изключване \(Auto Power Off\)" \(P.437\)](#)

Първоначална настройка

След като включите фотоапарата за първи път, извършете първоначална настройка, като изберете език и настроите часовника на фотоапарата.

ⓘ Името на файла също е включено към информацията за дата и час. Преди да използвате фотоапарата, се убедете, че сте настроили правилно датата и часа. Някои функции не могат да се използват, ако датата и часът не са настроени.

1. Натиснете бутона **OK** при извеждане на диалоговия прозорец за първоначална настройка, който Ви подканва да изберете език.



2. Маркирайте желанния език, като използвате предния или задния диск или бутоните Δ ∇ \triangleleft \triangleright .



3. Натиснете бутона **OK**, когато желният език е маркиран.



- Ако натиснете спусъка, преди да натиснете бутона **OK**, фотоапаратът ще излезе до режима за снимане и няма да бъде избран език. Можете да извършите първоначална настройка, като изключите и включите отново фотоапарата за извеждане на диалоговия прозорец за първоначална настройка и повторите процеса от стъпка 1.

👉 Езикът може да се смени по всяко време от менюто. 👉 "Какво да направите, ако не можете да прочетете дисплея" (P.43)

4. Настройте датата, часа и формата за датата.

- Използвайте бутоните ◀▶, за да маркирате елементите.
- Използвайте бутоните ▲ ▼, за да промените маркирания елемент.
- Часовото време се показва на дисплея чрез 24-часов часовник.

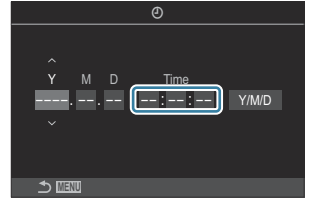

☞ Часовникът може да се настрои по всяко време от менюто. ☞ "Настройване на часовника на фотоапарата (⌚ Settings)" (P.441)

5. Натиснете бутона **OK**.

6. Маркирайте часова зона с помощта на бутоните ▲ ▼ и натиснете бутона **OK**.

- Натиснете бутона **INFO**, за да активирате или дезактивирате лятното часово време.

7. Натиснете бутона **OK**, за да запазите промените и да излезете.

☞ Информацията за дата и час е записана на картата заедно със снимките.

☞ Ако батерията се извади от фотоапарата и фотоапаратът се остави така за известно време, е възможно датата и часът да се нулират. Ако това се случи, настройте датата и часа с помощта на менюто. ☞ "Настройване на часовника на фотоапарата (⌚ Settings)" (P.441)

☞ Може да се наложи да коригирате честотата на кадрите преди снимане на клипове.

☞ "Задаване на качеството на снимките и клиповете (📷/📹/📺)" (P.226)

Какво да направите, ако не можете да прочетете дисплея

Ако видите непознати символи или думи на други езици, вероятно не сте избрали езика, който сте искали. Следвайте стъпките по-долу, за да изберете друг език.

1. Натиснете бутона **MENU**, за да прегледате менютата.

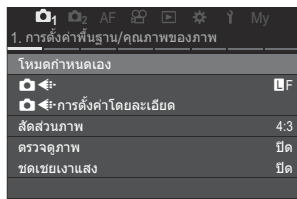
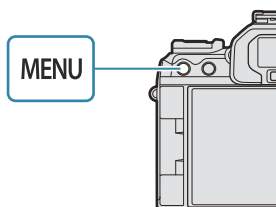

2. Маркирайте раздела **⚙** (настройки) с помощта на диска отпред.

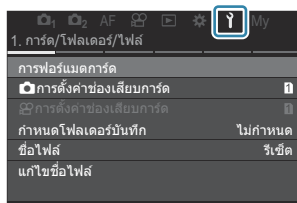

3. Изберете екран, на който се показва **[OK]**, с помощта на бутоните **<>** или задния диск.

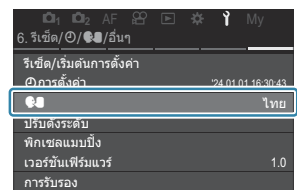
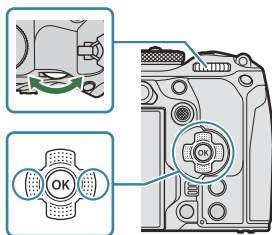

4. Маркирайте **[OK]** с помощта на бутоните **Δ ∇** и натиснете бутона **OK**.

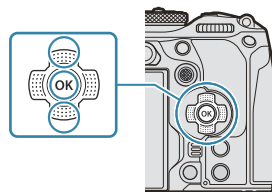

5. Маркирайте желания език чрез бутоните Δ ∇ \triangleleft \triangleright и натиснете бутона **OK**.



Показания с информация по време на снимане

☞ За информация относно суперпулта за управление, който се показва на монитора по подразбиране, вижте "Налични настройки на суперпулта за управление/суперпулта за управление в реално време" (P.99).

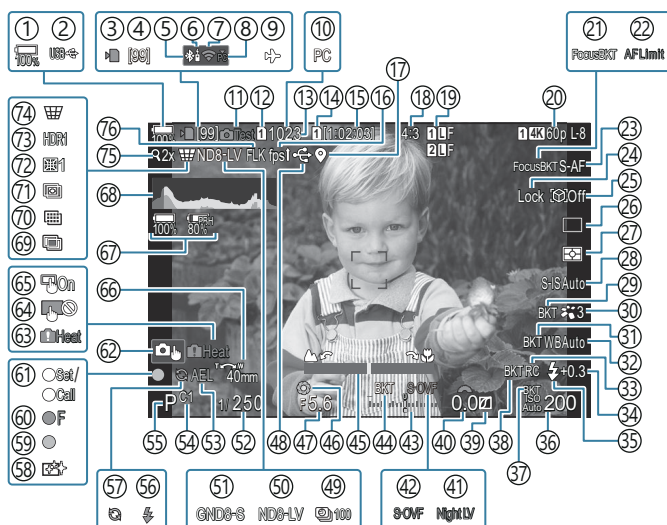

Показание на монитора по време на заснемане на снимки

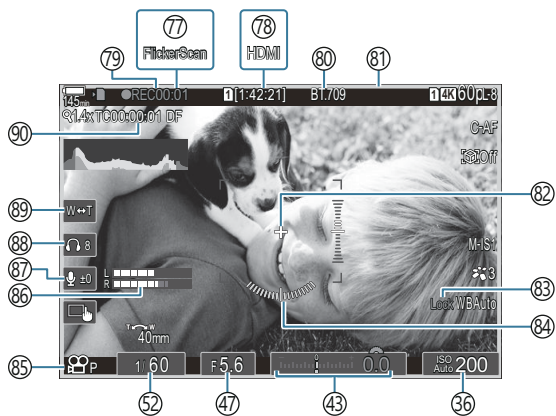

Показание на монитора по време на снимане на клип



- ① Ниво на батерията (P.39)
- ② USB PD (P.494)
- ③ Индикатор за запис върху картата (P.29, P.34)
- ④ Максимален брой непрекъснати снимки (P.206)
- ⑤ Активна **Bluetooth**[®] връзка (P.453, P.480)
- ⑥ Дистанционно управление (P.480)
- ⑦ Безжична LAN връзка (P.451, P.466)
- ⑧ Активна връзка към компютър (Wi-Fi) (P.466)
- ⑨ Самолетен режим (P.449)
- ⑩ Активна връзка с компютър (USB)¹ (P.487, P.489, P.491, P.492)
- ⑪ Тестова снимка (P.357)
- ⑫  Настройки на запаметяване (P.413)
- ⑬ Брой на снимките, които могат да се запаметят (P.583)
- ⑭  Слот за запис (P.414)
- ⑮ Налично време за запис (P.587)
- ⑯ Кадрова честота (P.386)
- ⑰ Информация за позицията на Bluetooth (P.460)
- ⑱ Съотношение широчина-височина (P.233)
- ⑲  Качество на изображение (P.226)
- ⑳  Качество на клип (P.227)
- ㉑ Бракетинг на фокуса (P.296)
- ㉒ Ограничител на AF (P.140)
- ㉓ Режим AF (P.107)
- ㉔ Заклучване на избор на обект (P.131)
- ㉕ Откриване на обект (P.130)
- ㉖ Режим на работа (Единични, Серия, Самоснимачка, Без вибрации, Тих режим, Снимане Pro Capture) (P.203/P.211/P.212/P.214)
- ㉗ Режим на измерване (P.171)
- ㉘ Стабилизатор на изображението (P.218)
- ㉙ ART ВКТ (P.294)
- ㉚ Снимачен режим (P.235)
- ㉛ WB ВКТ (P.291)
- ㉜ Баланс на бялото (P.244)
- ㉝ Режим RC (P.198)
- ㉞ Управление на силата на светкавицата (P.197)
- ㉟ Режим на светкавица (P.192)
- ㊱ ISO чувствителност (P.179)
- ㊲ ISO ВКТ (P.293)
- ㊳ FL ВКТ (P.292)
- ㊴ Управление на осветяването и сенките (P.366)
- ㊵ Стойност на компенсация на експозицията (P.164)
- ㊶  Нощен режим (P.385)
- ㊷  Режим LV (P.384)
- ㊸ Компенсация на експозицията (P.164)
- ㊹ AE ВКТ (P.289)
- ㊺ Индикатор за фокусиране (P.156)
- ㊻ Предварителен преглед (P.382)
- ㊼ Стойност на блендата (P.60, P.63)
- ㊽ Активна USB връзка (P.487, P.489, P.491, P.492, P.494)
- ㊾ Снимане с интервал (P.278)
- ㊿ Live ND снимане (P.260)
- 1 Live GND снимане (P.263)
- 2 Скорост на затвора (P.60, P.65)
- 3 AE заключване (P.173)
- 4 Потребителски режим (P.78)
- 5 Режим на снимане (P.60)
- 6 Светкавица (мига: зареждането е в ход, свети: зареждането е приключило) (P.188)
- 7 Активиране на Pro Capture (P.214)
- 8 Намаляване на праха (P.523)
- 9 Символ за потвърждение на AF (P.53)
- 10  SH2 Предупреждение за бленда (P.203)
- 11 Функция НАСТРОЙКА/ИЗВИКВАНЕ (P.503)

- Ⓔ Елементи за сензорно управление (P.56)
- Ⓕ Предупреждение за вътрешната температура (P.529)
- Ⓖ4 Заклучване на сензорното управление (P.357)
- Ⓖ5 Избор на AF област (P.155)
- Ⓖ6 Посока на увеличаване/дълбочина на полето
- Ⓖ7 Информация за всички батерии (P.39, P.28)
- Ⓖ8 Хистограма (P.52)
- Ⓖ9 Многократна експозиция (P.273)
- Ⓖ0 Снимки с висока разделителна способност (P.255)
- Ⓖ1 Подреждане на фокуса (P.267)
- Ⓖ2 Компенсация на "рибешко око" (P.284)
- Ⓖ3 HDR (P.271)
- Ⓖ4 Корекция трапецовидно изкривяване (P.282)
- Ⓖ5 Цифров телеконвертор (P.277)
- Ⓖ6 Снимане с отстраняване на трептенето (P.217)
- Ⓖ7 Сканиране за трептене (P.169)
- Ⓖ8  HDMI изход (P.303)
- Ⓖ9 Време за запис (показва се по време на запис) (P.83)
- Ⓖ0  Помощ за изглед (P.254)
- Ⓖ1 Червена рамка по време на запис на клип (P.308)
- Ⓖ2 Централен маркер (P.305)
- Ⓖ3 Заклучване на автоматичен WB (P.249)
- Ⓖ4 Нивелир (P.52)
- Ⓖ5  Режим (режими на експозиция на клип) (P.85)
- Ⓖ6 Измервател на нивото на звукозапис (P.88)
- Ⓖ7 Ниво на звукозапис (P.88)
- Ⓖ8 Сила на звука на слушалките (P.88)
- Ⓖ9 Електронно увеличение (P.88)
- Ⓖ0 Времеви код (P.302)

1 Показва се само при връзка с OM Capture и когато компютърът е избран в менюто  RAW/Control] като единствено място за нови снимки (P.487).

Превключване между дисплеите

Фотоапаратът използва сензор за окото, за да превключва автоматично между дисплеите на визъора и на монитора. Дисплеят на визъора и дисплеят на монитора (суперпулт за управление/ преглед в реално време) също така показват информация относно настройките на фотоапарата. Налични са опции за управление на превключването на дисплеите и избор на показваната информация.

По подразбиране мониторът на фотоапарата показва суперпулта за управление (P95).

Позициониране на снимките във визъора

Визьорът се включва автоматично, когато го доближите до окото си. Когато визьорът свети, мониторът се изключва.

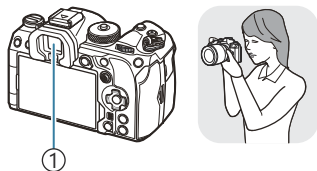

① Визьор



Позициониране на снимките на монитора

Мониторът показва суперпулта за управление. Той се променя на преглед в реално време, когато натиснете бутона  (LV).

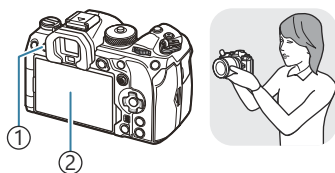

① Бутон  (LV)

② Монитор

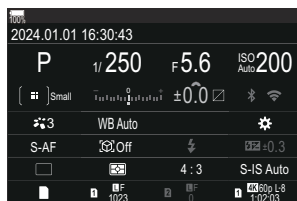

- Ако визьорът не е на фокус, поставете окото си на визьора и фокусирайте дисплея чрез завъртане на диска за диоптрична корекция.

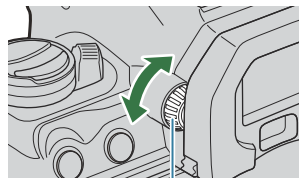

① Диск за настройване на диоптъра

- ☞ Налични са опции за превключване на дисплея и показване на визьора. ☞ "Избор на стил на показване на визьора (изглед на EVF)" (P.390), "Конфигуриране на сензора за окото (Настройки на сензора за окото)" (P.427)

Превключване на показанието с информация



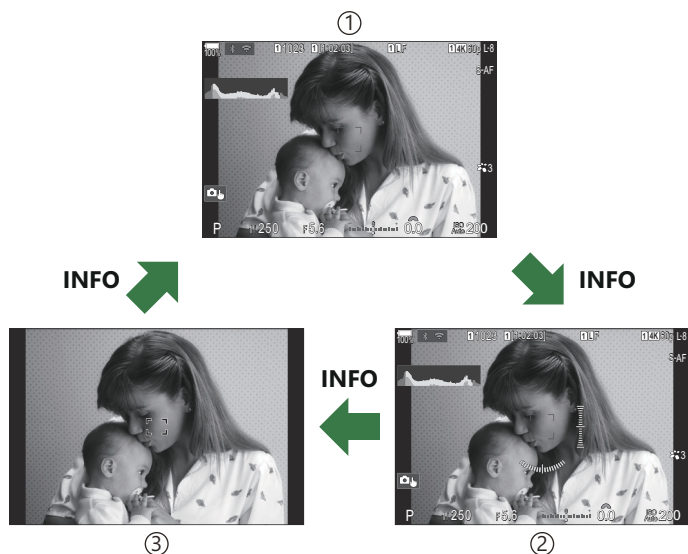
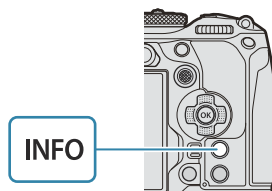

P A S M B 



Можете да превключвате каква информация да се показва по време на снимане, като използвате бутона **INFO**.



- ① Информация 1
- ② Информация 2 (само за режим на заснемане на снимки)
- ③ Само изображение

 Екраните с показваната информация могат да бъдат превключвани и в двете посоки чрез завъртане на диска, докато натискате бутона **INFO**.

 Информацията, показана в режим на заснемане на снимки, и информацията, показана в режим на клип, може да бъде зададена индивидуално.  "Индикатори за снимане ( [Info Settings](#) /  [Info Settings](#))" (P.393)

 Можете да изберете дали да се показва информация, когато бутонът на затвора е натиснат наполовина.  "Конфигуриране на дисплея за случаите, когато бутонът на затвора се натисне наполовина ([Info by half-pressing](#) )" (P.396)

Показание на хистограма

Появява се хистограма, която показва разпределението на яркостта в изображението. Горизонталната ос показва яркостта, а вертикалната ос показва броя на пикселите с определена яркост в изображението. Зоните над горната граница (максимален лимит) при снимане се показват в червено, тези под долната граница – в синьо, а зоните в обхвата на спот измерването – в зелено. Можете да изберете горните и долната граници. 🖱️ ["Предупреждение за хистограмата на експозицията \(Настройки хистограма\)" \(P.404\)](#)



- | | |
|------------|----------|
| ① Повече | ③ Тъмно |
| ② По-малко | ④ Светло |

Осветявания и сенки

Осветяванията и сенките, дефинирани в съответствие с горните и долните граници за дисплея на хистограмата, са показани в червено или синьо. Можете да изберете горните и долната граници.

🖱️ ["Предупреждение за хистограмата на експозицията \(Настройки хистограма\)" \(P.404\)](#)

Показание на нивелир

Посочва ориентацията на фотоапарата. Посоката на "наклона" се показва на вертикалната лента, а посоката на "хоризонта" – на хоризонталната лента.

- Измерването на нивото е предназначено само за насока.
- Калибрирайте нивелира, ако установите, че той вече не е наистина отвесен или хоризонтален.

🖱️ ["Калибриране на нивелира \(Level Adjust\)" \(P.443\)](#)

Заснемане на снимки

P A S M B 

Използвайте диска за избор на режим, за да изберете режима на снимане, след което снимайте изображението.

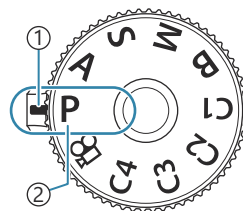



- ① Индикатор
- ② Икона на режим

Видове режими на снимане

За това как да използвате различните режими на снимане вижте по-долу.

P	Програма AE (P.60)
A	Приоритет бленда AE (P.63)
S	AE с приоритет на затвора (P.65)
M	Ръчна експозиция (P.68)
B	Снимане на ръчна скорост/произволен период от време (P.71)
	Съставно снимане в реално време (P.75)
C1/C2/C3/C4	Персонализирано (P.80)

 За информация относно положение  на диска за избор на режим вижте "Запис на клипове в режим на клип ()" (P.84).

1. Натиснете ключа на диска за избор на режим, за да го отключите, след което го завъртете за задаване на режима, който искате да ползвате.

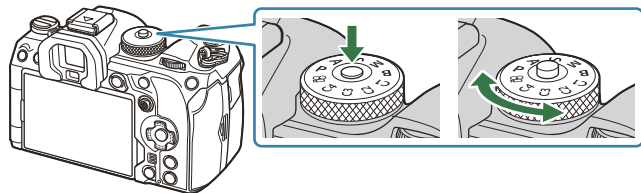

- Когато ключът на диска за избор на режим е натиснат надолу, дискът е заключен. Всяко натискане на ключа на диска за избор на режим превключва диска на заключен/отключен.

2. Нагласете кадъра.

- ⚠ Внимавайте пръстите Ви или лентата за носене на фотоапарата да не препречат обектива или AF осветлението.

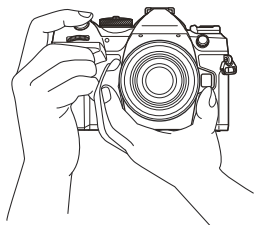

Пейзажна позиция

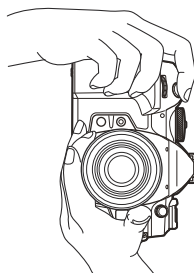

Портретна позиция

3. Нагласете фокуса.

- Поставете AF рамката върху Вашия обект.

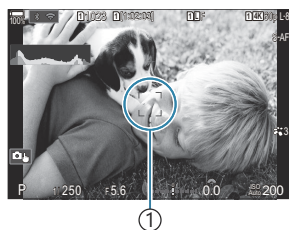

① AF рамка

- Натиснете леко спусъка надолу до първата позиция (натиснете спусъка наполовина).



- Ще се покаже знакът за потвърждение на AF (●), а мястото на фокуса се ограджда със зелена рамка (AF цел).

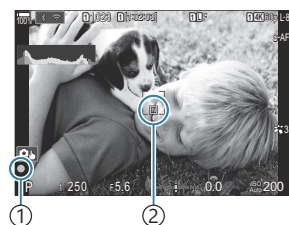

① AF маркировка за потвърждение

② AF цел

☞ Можете да фокусирате и като натиснете бутона **AF-ON** (P.125).

⚠ Ако фотоапаратът не може да фокусира, маркировката за потвърждение на AF започва да мига. (P.525).

⚠ AF рамката зависи от избраната опция за режима за AF цели. Ако е необходимо, сменете зоната (P.114) и положението (P.112) на AF целта.

⚠ Рамката за AF не се показва, когато е избрано [ All] за режим за AF цели (P.114).

4. Отпуснете спусъка.

- Натиснете спусъка до долу (напълно).
- Фотоапаратът ще освободи затвора и ще направи снимка.











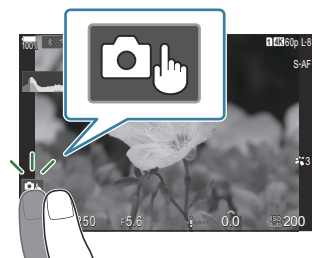





☞ Можете да фокусирате и да снимате с помощта на елементите за управление на сензорния екран. g.  "Снимане чрез операции на сензорния екран" (P.56)

Снимане чрез операции на сензорния екран



P A S M B 

Можете да натиснете върху обекта, за да фокусирате и да снимате.



	Натиснете даден обект за фокусиране и автоматично освобождаване на затвора. Тази опция не е налична в режим B (снимане на ръчна скорост), в режим  (клип) или когато  или  е избрано за режим AF (P.107).
	Снимането чрез операции на сензорния екран е дезактивирано.
	Натиснете за показване на AF цел и фокусирайте върху обекта в избраната зона. Можете да използвате сензорния екран за избиране на позицията и размера на рамката за фокусиране. Снимките могат да се направят чрез натискане на спусъка.
	Когато фотоапаратът разпознае обект, докоснете обекта, за да го заключите като основен обект за фокусиране. Докоснете  , за да освободите заключването.  се показва, когато [Subject Detection] е поставено на настройка, различна от [Off] (P.130).  Изборът на обект не е наличен, когато е избрано [FHD 120/60pL-8] (запис на клип с висока скорост) за   в режим  (клип) (P.227).

- Натискането на икона превключва настройките.

-  Не натискайте дисплея с ноктите на ръцете или с други остри предмети.
-  Ръкавиците или защитните капаци на монитора могат да попречат на нормалната работа на сензорния екран.

Предварителен преглед на обекта ()

1. Натиснете обекта на дисплея.

- Ще се покаже AF цел.
- С помощта на плъзгача изберете размера на рамката.

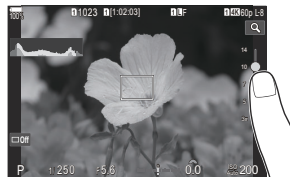

- Натиснете , за да не се показва AF целта.

2. Използвайте плъзгача за настройка на размера на AF целта, след което натиснете за увеличаване на обекта в кадър.

- Използвайте пръста си за превъртане на екрана, когато снимката се увеличава.

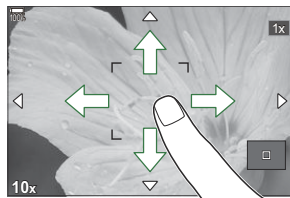

- Натиснете , за отказ на увеличението на дисплея.

⚠ Операциите на сензорния екран не са налични в следните случаи.

- Когато се използват бутоните или дисковете

🔇 Можете да дезактивирате работата със сензорния екран. г.  ["Дезактивиране на елементите за управление на сензорния екран \(Touchscreen Settings\)" \(P.424\)](#)

Преглед на снимки (преглед на снимки)

P A S M B 

Снимките се показват веднага след снимането. Това Ви предоставя възможност бързо да прегледате кадъра. Можете да изберете колко дълго да се показват снимките или да дезактивирате прегледа на снимките.

За да завършите прегледа на снимката и да продължите снимането по всяко време, натиснете спусъка наполовина.



0.3–20sec	Изберете колко дълго да се показват снимките.
Off	Прегледът на снимките е дезактивиран. Фотоапаратът продължава да показва видяното през обектива след снимането.
Auto 	Превключете към възпроизвеждане след заснемането. Можете да изтриете снимки и да извършите други операции във връзка с възпроизвеждането.

1. Натиснете бутона **MENU**, за да прегледате менютата.

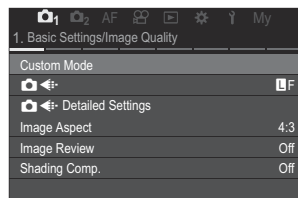
2. Маркирайте раздела  с предния диск.



3. Маркирайте [**1. Basic Settings/Image Quality**] с помощта на бутоните   или диска отзад.

4. Маркирайте [**Image Review**] с помощта на бутоните   и натиснете бутона **OK**.

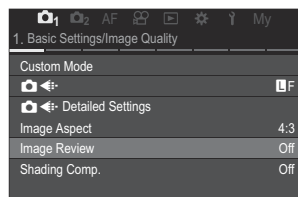

5. Променете настройките с помощта на бутоните Δ ∇ \triangleleft \triangleright и натиснете бутона **OK**.

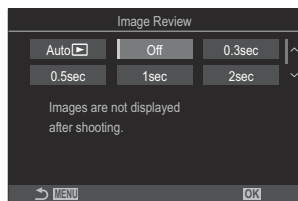

6. Натиснете бутона **MENU**, за да излезете от менютата.

Оставяне на фотоапарата да изберете блендата и скоростта на затвора (P: Програма AE)

PASMB 

Фотоапаратът избира оптималната скорост на блендата и затвора в зависимост от яркостта на обекта.

1. Завъртете диска за избор на режим на P.

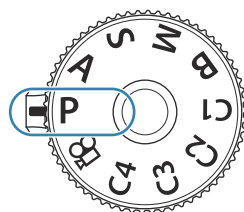



2. Фокусирайте и вижте показанието.

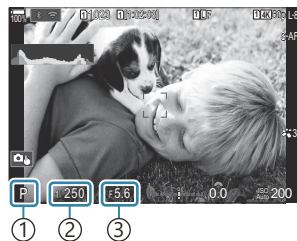



- Използвайте предния и задния диск, за да зададете следните настройки.
Диск отпред: Компенсация на експозицията (P164)
Диск отзад: Смяна на програмата (P62)
- Показват се скоростта на затвора и блендата, избрани от фотоапарата.



- ① Режим на снимане
- ② Скорост на затвора
- ③ Отвор на диафрагмата

 Компенсацията на експозицията може да се настрои и с бутона . Натиснете бутона  и след това завъртете предния или задния диск.



3. Отпуснете спусъка.

 Можете да изберете функциите, изпълнявани от предния и задния диск.  "Задаване на роли на предния и задния диск ( Dial Function /  Dial Function)" (P369)

☞ Можете да използвате лоста **Fn**, за да размените ролите на предния и задния диск. На лостчето **Fn** могат да бъдат зададени и други роли. ☞ "Персонализиране на лостчето **Fn** (Fn Lever Settings)" (P.374)

Обектът е прекалено тъмен или прекалено ярък

Ако фотоапаратът не може да постигне оптимална експозиция, дисплеят за скоростта на затвора и блендата мига, както е показано.

Показание	Проблем/решение
Голяма бленда (ниска относителна апертура)/ ниска скорост на затвора  60" F2.8	Обектът е твърде тъмен. <ul style="list-style-type: none">• Използвайте светкавица.
Малка бленда (висока относителна апертура)/ бърза скорост на затвора  8000 F22	Обектът е прекалено ярък. <ul style="list-style-type: none">• Границите на системата за измерване на фотоапарата са надвишени. Използвайте ND филтър (неутрална плътност) на трета страна, за да намалите количеството светлина, влизаща във фотоапарата.• В режим [♥] (безшумен) са налични скорости на затвора до 1/32000 s. ☞ "Снимане без звук от затвора (Silent [♥] Settings)" (P.212), "Извършване на снимане на серия от кадри/снимане със самоснимачка" (P.203)

☞ Когато [ISO] не е зададено на [Auto], оптимална експозиция може да се постигне чрез промяна на настройката. ☞ "Промяна на ISO чувствителност (ISO)" (P.179)

☞ Стойността на блендата, при която индикацията мига, варира в зависимост от обектива и дълбочината на полето.

Избор на алтернативна програмна стойност

Без да променяте експозицията, можете да изберете от различни комбинации от скорости на блендата и затвора, избрани автоматично от фотоапарата. Това е т.нар. "избор на алтернативна програмна стойност".

1. Въртете задния диск, докато фотоапаратът покаже желаната комбинация от скорост на блендата и скорост на затвора.

- Индикаторът за режима на снимане на дисплея се променя от **P** на **Ps**, докато изборът на алтернативна програмна стойност е активен. За да прекратите смяната на програмата, завъртете задния диск в обратна посока само докато се покаже **P**.



①

① Избор на алтернативна програмна стойност

☞ Можете да изберете дали дисплеят да отразява ефектите от компенсацията на експозицията или да поддържа постоянна яркост за по-лесно гледане. ☞ "Промяна на изгледа на дисплея (LV Mode)" (P.384)

Избор на бленда (A: Приоритет бленда AE)

PASMB 

В този режим избирате блендата (относителната апертура) и фотоапаратът задава автоматично скоростта на затвора за оптимална експозиция в съответствие с яркостта на обекта. По-ниските стойности на блендата (по-големи бленди) намаляват дълбочината на зоната, която е на фокус (дълбочина на полето), дефокусирайки фона. По-високите стойности на блендата (по-малки бленди) увеличават дълбочината на зоната, която е на фокус пред и зад обекта.



① По-ниски стойности за блендата...

...намаляват дълбочината на полето и увеличават дефокуса.

② По-високи стойности за блендата...

...увеличават дълбочината на полето.

1. Завъртете диска за избор на режим на **A**.

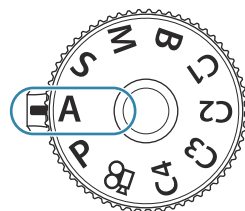

2. Настройте блендата.

- Използвайте предния и задния диск, за да зададете следните настройки.

Диск отпред: Компенсация на експозицията (P.164)

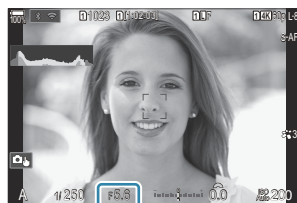

Диск отзад: Отвор на диафрагмата



①

① Отвор на диафрагмата

- Скоростта на затвора, избран автоматично от фотоапарата, се показва на дисплея.



 Компенсацията на експозицията може да се настрои и с бутона . Натиснете бутона  и след това завъртете предния или задния диск.

3. Отпуснете спуська.

- ☞ Можете да изберете функциите, изпълнявани от предния и задния диск. 🖱️ "Задаване на роли на предния и задния диск (📷 Dial Function / 📷 Dial Function)" (P.369)
- ☞ Можете да използвате лоста **Fn**, за да размените ролите на предния и задния диск. На лостчето **Fn** могат да бъдат зададени и други роли. 🖱️ "Персонализиране на лостчето **Fn** (Fn Lever Settings)" (P.374)
- ☞ Можете да изберете дали дисплеят да отразява ефектите от компенсацията на експозицията или да поддържа постоянна яркост за по-лесно гледане. 🖱️ "Промяна на изгледа на дисплея (📷 LV Mode)" (P.384)
- ☞ Можете да спрете блендата до избраната стойност и да прегледате дълбочината на полето. 🖱️ "Промяна на ролите на бутоните (Button Settings)" (P.355)

Обектът е прекалено тъмен или прекалено ярък

Ако фотоапаратът не може да постигне оптимална експозиция, показанието за скоростта на затвора започва да мига, както е показано.

Показание	Проблем/решение
Бавна скорост на затвора 	Недостатъчна експозиция. <ul style="list-style-type: none">• Изберете по-ниска стойност на блендата.
Бърза скорост на затвора 	Прекалена експозиция. <ul style="list-style-type: none">• Изберете по-висока стойност на блендата.• Ако обектът продължава да е с прекалена експозиция при по-високата стойност, границите на системата за измерване на фотоапарата са надвишени. Използвайте ND филтър (неутрална плътност) на трета страна, за да намалите количеството светлина, влизаща във фотоапарата.• В режим [♥] (безшумен) са налични скорости на затвора до 1/32000 s. 🖱️ "Снимане без звук от затвора (Silent [♥] Settings)" (P.212), "Извършване на снимане на серия от кадри/снимане със самоснимачка" (P.203)

- ☞ Когато [📷 ISO] не е зададено на [Auto], оптимална експозиция може да се постигне чрез промяна на настройката. 🖱️ "Промяна на ISO чувствителност (ISO)" (P.179)

Избор на скорост на затвора (S: Приоритет на затвора AE)

P A S M B 

В този режим избирате скоростта на затвора и фотоапаратът задава автоматично бледата за оптимална експозиция в съответствие с яркостта на обекта. По-бързите скорости на затвора спират движението на бързодвижещи се обекти. По-ниските скорости на затвора добавят дефокус на движещите се обекти, придавайки им чувство за движение за динамичен ефект.

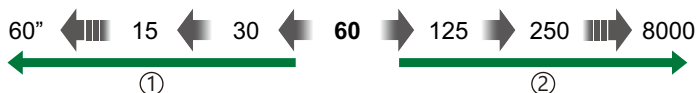

① По-ниските скорости на затвора...

...създават динамични снимки с усещане за движение.

② По-високите скорости на затвора...

...спират движението на бързодвижещи се обекти.

1. Завъртете диска за избор на режим до S.

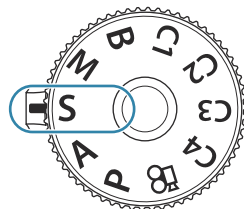

2. Изберете скорост на затвора.

- Използвайте предния и задния диск, за да зададете следните настройки.



Диск отпред: Компенсация на експозицията (P.164)

Диск отзад: Скорост на затвора

- Изберете от скорости на затвора 1/8000 – 60 s.
- В безшумен режим са налични скорости на затвора до 1/32000 s.  "Снимане без звук от затвора (Silent [♥] Settings)" (P.212), "Извършване на снимане на серия от кадри/снимане със самоснимачка" (P.203)
- Бледата, избрана автоматично от фотоапарата, се показва на дисплея.



① Скорост на затвора

- Компенсацията на експозицията може да се настрои и с бутона . Натиснете бутона  и след това завъртете предния или задния диск.

3. Отпуснете спуська.

- ☞ Можете да изберете функциите, изпълнявани от предния и задния диск. 🖱️ "Задаване на роли на предния и задния диск (📷 Dial Function / 📷 Dial Function)" (P.369)
- ☞ Можете да използвате лоста **Fn**, за да размените ролите на предния и задния диск. На лостчето **Fn** могат да бъдат зададени и други роли. 🖱️ "Персонализиране на лостчето **Fn** (Fn Lever Settings)" (P.374)
- ☞ Можете да изберете дали дисплеят да отразява ефектите от компенсацията на експозицията или да поддържа постоянна яркост за по-лесно гледане. 🖱️ "Промяна на изгледа на дисплея (📷 LV Mode)" (P.384)
- ☞ За да постигнете ефекта на бавен затвор при настройки на ярко осветяване, при които иначе не са налични бавни скорости на затвора, използвайте филтъра live ND. 🖱️ "Забавяне на затвора при ярка светлина (Live ND Shooting)" (P.260)
- ☞ В зависимост от избраната скорост на затвора можете да забележите ленти на дисплея, предизвикани от отблясъци от флуоресцентни или светодиодни източници на светлина. Фотоапаратът може да се конфигурира така, че да намали ефектите на трептене от отблясъци по време на преглед в реално време или при правене на снимки. 🖱️ "Намаляване на трептенето в снимките (Anti-Flicker Shooting)" (P.217), "Намаляване на трептенето при светодиодно осветяване (📷 Flicker Scan / 📷 Flicker Scan)" (P.169)

Обектът е прекалено тъмен или прекалено ярък

Ако фотоапаратът не може да постигне оптимална експозиция, дисплеят за блендата започва да мига, както е показано.

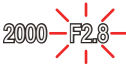
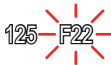
Показание	Проблем/решение
Ниска стойност на блендата 	Недостатъчна експозиция. <ul style="list-style-type: none">Изберете по-ниска скорост на затвора.
Висока стойност на блендата 	Прекалена експозиция. <ul style="list-style-type: none">Изберете по-бърза скорост на затвора. В безшумен режим са достъпни високи скорости на затвора до 1/32 000 s.Ако обектът продължава да е с прекалена експозиция при по-високата скорост, границите на системата за измерване на фотоапарата са надвишени. Използвайте ND филтър (неутрална плътност) на трета страна, за да намалите количеството светлина, влизаща във фотоапарата.

- ☞ Когато [ISO] не е зададено на [Auto], оптимална експозиция може да се постигне чрез промяна на настройката. ☞ ["Промяна на ISO чувствителност \(ISO\)" \(P.179\)](#)
- ☞ Стойността на бледата, при която индикацията мига, варира в зависимост от обектива и дълбочината на полето.

Избор на бленда и скорост на затвора (M: Ръчна експозиция)

PASMB 

В този режим избирате блендата и скоростта на затвора. Можете да изберете настройки в зависимост от целите си, например като комбинирате бързи скорости на затвора с малки бленди (високи относителни апертури) за повишена дълбочина на полето.

1. Завъртете диска за избор на режим до M.

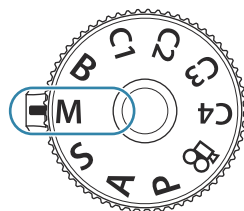



2. Настройте блендата и скоростта на затвора.

- Използвайте предния и задния диск, за да зададете следните настройки.
Диск отпред: Отвор на диафрагмата
Диск отзад: Скорост на затвора
- Изберете от скорости на затвора 1/8000 – 60 s.
- В безшумен режим са налични скорости на затвора до 1/32000 s.  "Снимане без звук от затвора (Silent [♥] Settings)" (P.212)
- Дисплеят показва разликата между експозицията, получена на базата на избраната бленда и скорост на затвора, и оптималната експозиция, измерена от фотоапарата. Дисплеят започва да мига, ако разликата надвишава ± 3 EV.



① Разлика от оптималната експозиция



- Когато е избрано [Auto] за  ISO, ISO чувствителността се настройва автоматично за оптимална експозиция при избраните настройки за експозиция. По подразбиране  ISO е на [Auto].  "Промяна на ISO чувствителност (ISO)" (P.179)

3. Отпуснете спусъка.



- ☞ Можете да изберете функциите, изпълнявани от предния и задния диск. 📖 "Задаване на роли на предния и задния диск (📷 Dial Function / 📷 Dial Function)" (P.369)
- ☞ Можете да използвате лоста **Fn**, за да размените ролите на предния и задния диск. На лостчето **Fn** могат да бъдат зададени и други роли. 📖 "Персонализиране на лостчето **Fn** (Fn Lever Settings)" (P.374)
- ☞ Можете да изберете дали дисплеят да отразява ефектите от компенсацията на експозицията или да поддържа постоянна яркост за по-лесно гледане. 📖 "Промяна на изгледа на дисплея (📷 LV Mode)" (P.384)
- ☞ В зависимост от избраната скорост на затвора можете да забележите ленти на дисплея, предизвикани от отблясъци от флуоресцентни или светодиодни източници на светлина. Фотоапаратът може да се конфигурира така, че да намали ефектите на трептене от отблясъци по време на преглед в реално време или при правене на снимки. 📖 "Намаляване на трептенето в снимките (Anti-Flicker Shooting)" (P.217), "Намаляване на трептенето при светодиодно осветяване (📷 Flicker Scan / 📷 Flicker Scan)" (P.169)

Обектът е прекалено тъмен или прекалено ярък

Ако фотоапаратът не може да постигне оптимална експозиция при избрана опция **[Auto]** за **[📷 ISO]**, дисплеят за чувствителност на ISO започва да мига, както е показано.

Показание	Проблем/решение
	<p>Прекалена експозиция.</p> <ul style="list-style-type: none"> Изберете по-голяма стойност на блендата или по-висока скорост на затвора.
	<p>Недостатъчна експозиция.</p> <ul style="list-style-type: none"> Изберете по-малка стойност на блендата или по-ниска скорост на затвора. Ако предупреждението не изчезне от дисплея, изберете по-висока стойност за ISO чувствителност. 📖 "Промяна на ISO чувствителност (ISO)" (P.179), "Задаване на диапазона на стойностите за ISO чувствителност, избран в режим [Auto] (📷 ISO-A Upper/Default / 📷 ISO-A Upper/Default)" (P.182)

Използване на компенсация на експозицията в режим M

В режим **M** компенсацията на експозицията е достъпна, когато е избрано **[Auto]** за **[ISO]**. Тъй като компенсацията на експозицията се извършва чрез регулиране на ISO чувствителността, блендата и скоростта на затвора не се влияят.  "Промяна на ISO чувствителност (ISO)" (P.179), "Задаване на диапазона на стойностите за ISO чувствителност, избран в режим [Auto] ( ISO-A Upper/Default /  M ISO-A Upper/Default)" (P.182)

1. Задръжте бутона и завъртете предния или задния диск.

- Компенсацията на експозицията се добавя към разликата в експозициите, показана на дисплея.



- ① Разлика от стойността на настройката на експозицията с добавена стойност на компенсация
- ② Стойност на компенсация на експонацията

Дълги експозиции (B: Bulb/Time)

P A S M B 

Изберете този режим, за да оставите затвора отворен за дълга експозиция. Можете да извикате предварителен преглед на снимката в преглед в реално време и да прекратите експозицията, когато са постигнати желаните резултати. Използвайте, когато са необходими дълги експозиции, например за заснемане на нощни сцени или фойерверки.

🕒 За снимане с дълги експозиции се препоръчва да фиксирате фотоапарата надеждно на статив и да настроите  **Image Stabilizer** (P.218) на **[S-IS Off]**.

"Bulb" и "Live Bulb" снимане

Затворът остава отворен, докато е натиснат спусъкът. Освобождането на бутона завършва експозицията.

- Количеството светлина, влизаща във фотоапарата, се увеличава с продължителността на отваряне на затвора.
- Когато е избрано Live Bulb снимане, можете да проверите резултатите на дисплея за преглед в реално време и да завършите експозицията, когато пожелаете.

"Time" и "Live Time" снимане

Експонацията започва, когато спусъкът се натисне надолу докрай. За да завършите експозицията, натиснете спусъка докрай втори път.

- Количеството светлина, влизаща във фотоапарата, се увеличава с продължителността на отваряне на затвора.
- Когато е избрано Live Time снимане, можете да проверите резултатите на дисплея за преглед в реално време и за завършите експозицията, когато пожелаете.

1. Завъртете диска за избор на режим в положение **B**.

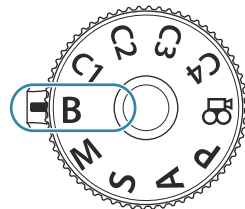

2. Изберете **[Bulb]** (за снимане на ръчна скорост) или **[Time]** (за снимане с произволен период от време).
- При настройките по подразбиране изборът се извършва със задния диск.



- ① Снимане на ръчна скорост или снимане за произволен период от време

3. Натиснете бутона **MENU**.
- Показва се инструкцията да изберете интервала, през който да се актуализира предварителният преглед.

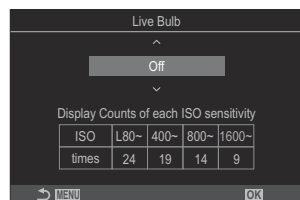

4. Маркирайте интервал с помощта на Δ ∇ .

5. Натиснете бутона **OK**, за да запазите промените.
- Показват се менютата.



6. Натиснете продължително бутона **MENU**, за да излезете от менюто.
- Ако е избрана опция, различна от **[Off]**, на дисплея ще се покаже **[Live Bulb]** или **[Live Time]**.



7. Настройте блендата.
- При настройките по подразбиране блендата може да се настрои с помощта на предния диск.





- ① Отвор на диафрагмата

8. Отпуснете спуська.

- В режими снимане на ръчна скорост и снимане на ръчна скорост в реално време задръжте спуська натиснат. Експозицията завършва, когато се освободи бутонът.
- В режими снимане за произволен период от време и снимане за произволен период от време в реално време натиснете спуська докрай веднъж, за да стартирате експозицията, и отново, за да я завършите.
- По време на снимане за произволен период от време в реално време можете да обновявате предварителния преглед, като натиснете спуська наполовина.
- Експозицията приключва автоматично, когато времето, избрано за **[Bulb/Time Timer]** бъде достигнато.  "Конфигуриране на настройките СНИМАНЕ НА РЪЧНА СКОРОСТ/СНИМАНЕ ПРИ ПРОИЗВОЛЕН ПЕРИОД ОТ ВРЕМЕ/КОМПЕНСАЦИЯ(BULB/TIME/COMP Settings)" (P.287)
- **[Noise Reduction]** се прилага след снимане. Дисплеят показва оставащото време до завършването на процеса. Можете да изберете условията, при които да се извършва **[Noise Reduction]**.  "Опции за редуциране на шума при дълга експозиция (Noise Reduction)" (P.187)

- ① Съществуват някои ограничения по отношение на наличния избор на настройки за ISO чувствителност.
- ① Снимането на ръчна скорост се използва на мястото на снимане на ръчна скорост в реално време, когато са в сила опциите няколко експозиции, компенсация на трапецовидното изкривяване или корекция на рибешко око.
- ① Снимането за произволен период от време се използва вместо снимане за произволен период от време в реално време, когато са в сила опциите няколко експозиции, компенсация на трапецовидното изкривяване или корекция на рибешко око.
- ① По време на снимане съществуват ограничения за настройките на следните функции.
 - Серия от кадри, снимане със самоснимачка, снимане с тайм лапс, АЕ снимане с бракетинг, светкавица с бракетинг, бракетинг на фокуса, подреждане на фокуса и т.н.
- ① В зависимост от настройките на фотоапарата, температурата и ситуацията е възможно да забележите шум или ярки петна на монитора. Понякога те могат да се появят на снимките, дори когато **[Noise Reduction]** е активирано.  "Опции за редуциране на шума при дълга експозиция (Noise Reduction)" (P.187)
- ☞ Звездно небе AF може да се използва за снимки на нощното небе.  "Избор на режим на фокусиране (AF Mode / AF Mode)" (P.107), "Промяна на настройките на Звездно небе AF (Starry Sky AF Setting)" (P.128)
- ☞ Яркостта на дисплея може да се регулира по време на снимане на ръчна скорост/снимане при произволен период от време.  "Конфигуриране на настройките СНИМАНЕ НА РЪЧНА СКОРОСТ/СНИМАНЕ ПРИ ПРОИЗВОЛЕН ПЕРИОД ОТ ВРЕМЕ/КОМПЕНСАЦИЯ (BULB/TIME/COMP Settings)" (P.287)

 В режим **B** (bulb) можете да настроите фокуса ръчно, докато тече експозицията. Можете да правите снимки с помощта на техники, като изваждане на обекта от фокус по време на експозиция или фокусиране в края на експозицията.  ["Конфигуриране на настройките BULB/TIME/COMP \(Настройки BULB/TIME/COMP\)" \(P.287\)](#)

Шум

При снимане на бавни скорости на затвора може да се появи зърненост на екрана. Такива явления се появяват, когато температурата на сензора на изображението или на неговата вътрешна верига се повишава, с генериране на ток в онези участъци на сензора за изображението, които обикновено не са изложени на светлина. Такава ситуация може да възникне при снимане с висока чувствителност ISO в околна среда с висока температура. За намаляване на шума фотоапаратът ще активира системата за шумопотискане.  ["Редуциране на шума при дълга експозиция \(Ред. на шум\)" \(P.187\)](#)

Смесване на светлина (B: Съставно снимане в реално време)

P A S M B 

Изберете този режим, за да оставите затвора отворен за дълга експозиция. Можете да видите светлите следи, оставени от фойерверки или звездите, и да ги снимате, без да променяте експозицията на фона. Фотоапаратът комбинира няколко кадъра и ги записва като една снимка.

ⓘ За съставно снимане в реално време се препоръчва да фиксирате фотоапарата надеждно на статив и да настроите [\[Image Stabilizer\] \(P.218\)](#) на [\[S-IS Off\]](#).

1. Завъртете диска за избор на режим в положение **B**.

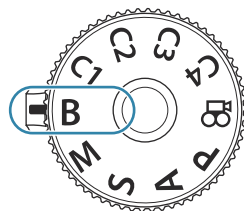

2. Изберете [\[Live Comp\]](#).

- При настройките по подразбиране изборът се извършва със задния диск.



① Съставно снимане в реално време

3. Натиснете бутона **MENU**.

- Показва се менюто [\[Composite Settings\]](#).

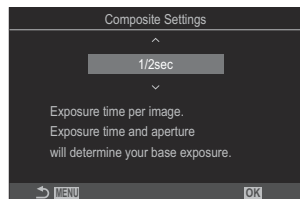

4. Маркирайте времето за експозиция с помощта на Δ ∇ .

- Изберете време на експозиция от 1/2 до 60 s.

5. Натиснете бутона **OK**, за да запазите промените.
 - Показват се менютата.

6. Натиснете продължително бутона **MENU**, за да излезете от менюто.

7. Настройте Blendata.
 - При настройките по подразбиране Blendata може да се настрои с помощта на предния диск.

8. Натиснете спусъка докрай, за да подготвите фотоапарата.
 - Фотоапаратът е готов за снимане, когато се покаже **[Ready for composite shooting]**.



9. Натиснете спусъка, за да започнете да снимате.
 - Започва композитно снимане в реално време. Дисплеят се актуализира след всяка експозиция.

10. Натиснете спусъка отново, за да завършите снимането.
 - Снимането спира автоматично след времето, избрано за **[Live Composite Timer]**. Това може да се промени. 🖱️ "[Конфигуриране на настройките СНИМАНЕ НА РЪЧНА СКОРОСТ/СНИМАНЕ ПРИ ПРОИЗВОЛЕН ПЕРИОД ОТ ВРЕМЕ/КОМПЕНСАЦИЯ \(BULB/TIME/COMP Settings\)](#)" (P.287)
 - Максималното налично време за запис зависи от нивото на батерията и условията на снимане.

⚠️ Съществуват някои ограничения по отношение на наличния избор на настройки за ISO чувствителност.

⚠️ Не могат да се използват следните функции:

- серия от кадри, самоснимачка, снимане с интервален таймер, AE бракетинг, бракетинг със светкавица, бракетинг на фокуса, HDR снимане, снимане с висока разделителна способност, подреждане на фокуса, многократна експозиция, компенсация на трапецовидното изкривяване, live ND снимане, live GND снимане и компенсация на "рибешко око".

- ☞ Звездно небе AF може да се използва за снимки на нощното небе. ☞ "Избор на режим на фокусиране (📷 AF Mode / 📷 AF Mode)" (P.107), "Промяна на настройките на Звездно небе AF (Starry Sky AF Setting)" (P.128)
- ☞ Яркостта на дисплея може да се регулира по време на съставно снимане в реално време. ☞ "Конфигуриране на настройките СНИМАНЕ НА РЪЧНА СКОРОСТ/СНИМАНЕ ПРИ ПРОИЗВОЛЕН ПЕРИОД ОТ ВРЕМЕ/КОМПЕНСАЦИЯ (BULB/TIME/COMP Settings)" (P.287)
- ☞ Времето за експозиция за всяка експозиция, направена по време на съставно снимане в реално време, може да се избере предварително с помощта на менютата. ☞ "Конфигуриране на настройките СНИМАНЕ НА РЪЧНА СКОРОСТ/СНИМАНЕ ПРИ ПРОИЗВОЛЕН ПЕРИОД ОТ ВРЕМЕ/КОМПЕНСАЦИЯ (BULB/TIME/COMP Settings)" (P.287)

Запазване на потребителски настройки в диска за избор на режим (персонализирани режими C1, C2, C3 и C4)

Често използваните настройки и режими на снимане могат да се съхранят като лични режими и да се извикват, когато това е необходимо, просто чрез завъртане на диска за избор на режим. Съхранените настройки могат да се извикват и директно от менютата.

- Запомнете настройките в позиции от **C1** до **C4**.

Запомняване на настройки (Задаване)



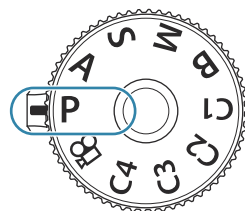

P A S M B 

1. Изберете режим, различен от , и задайте желаните настройки.
 - За информация относно настройките, които могат да бъдат запомнени, вижте "[Настройки по подразбиране](#)" (P.539).

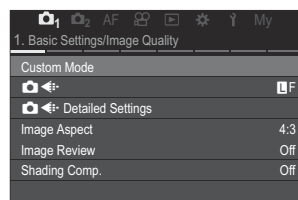

2. Натиснете бутона **MENU**, за да прегледате менютата.
3. Маркирайте раздела  с предния диск.



4. Маркирайте [**1. Basic Settings/Image Quality**] с помощта на бутоните   или диска отзад.
5. Маркирайте [**Custom Mode**] с помощта на бутоните   и натиснете бутона **OK**.

6. Маркирайте желания потребителски режим ([C1] – [C4]) с помощта на бутоните Δ ∇ и натиснете бутона **OK**.

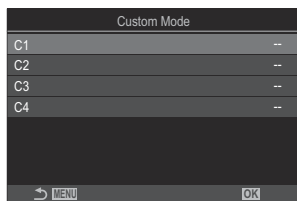

- Показва се менюто за избрания персонализиран режим.

7. Маркирайте **[Assign]** с помощта на бутоните Δ ∇ и натиснете бутона **OK**.

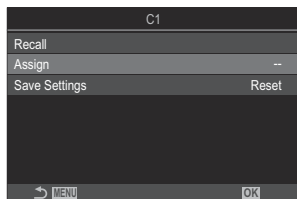

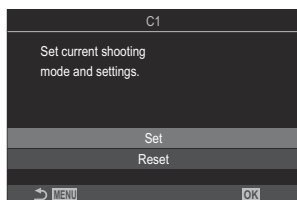

8. Маркирайте **[Set]** с помощта на бутоните Δ ∇ и натиснете бутона **OK**.

- Всички съществуващи настройки се заместват.
- За да възстановите настройките по подразбиране за избрания личен режим, маркирайте **[Reset]** и натиснете бутона **OK**.



9. Натиснете бутона **MENU**, за да излезете от менютата.

 Персонализираните режими могат да се актуализират автоматично, за да отразяват всички промени, направени в настройките (**C1**, **C2**, **C3**, **C4**) по време на снимането.

 "Съхраняване на промените, направени в настройките, докато сте в персонализирани режими" (P82)

Използване на персонализирани режими (C1/C2/C3/C4)

PASMB 

За да извикате всички запазени настройки, включително режима на снимане:

Извикване на настройки с диска за избор на режим

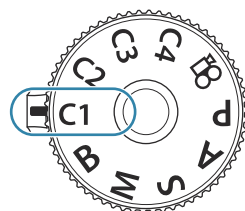

1. Завъртете диска за избор на режим до желаня персонализиран режим (**C1**, **C2**, **C3** или **C4**).
 - Фотоапаратът се настройва с настройките за избрания режим.





 По подразбиране промените, направени след извикването, не се прилагат към запазените настройки. Запазените настройки се възстановяват при следващия избор на персонализирания режим с диска за режимите.

Зареждане на запазените настройки

В режимите, различни от , можете да извиквате настройките, запазени в персонализираните режими [C1] до [C4].

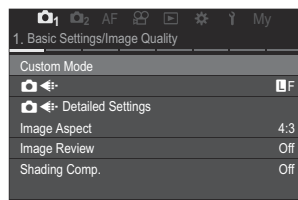
1. Натиснете бутона **MENU**, за да прегледате менютата.
2. Маркирайте раздела  с предния диск.
3. Маркирайте [**1. Basic Settings/Image Quality**] с помощта на бутоните  или  или диска отзад.



4. Маркирайте [**Custom Mode**] с помощта на бутоните   и натиснете бутона **OK**.

5. Маркирайте желания потребителски режим ([C1] – [C4]) с помощта на бутоните Δ ∇ и натиснете бутона **OK**.

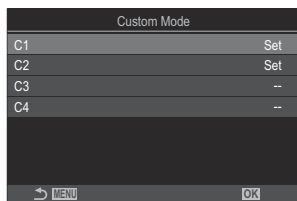

6. Маркирайте **[Recall]** с помощта на бутоните Δ ∇ и натиснете бутона **OK**.

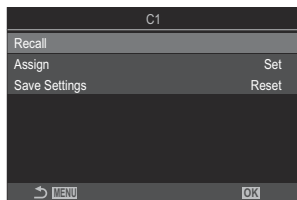

7. Маркирайте **[Yes]** с помощта на бутоните Δ ∇ и натиснете бутона **OK**.

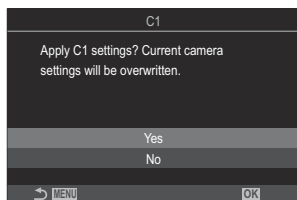

8. Натиснете бутона **MENU**, за да излезете от менютата.

☞ Когато извикате настройка, докато дискът за избор на режим е поставен на **C1, C2, C3** или **C4**, снимачният режим също се променя на запазения режим.

☞ Настройките, извикани с натискането на бутона, към който са зададени **[C1] – [C4]** (персонализиран режим C1–4) в [**Camera Button Function**] (P.355), престават да са активни, когато:

- изключите фотоапарата
- завъртите диска за избор на режим на друга настройка
- натиснете бутона **MENU** по време на снимане
- извършите нулиране
- запазете или извикате персонализирани настройки

Съхраняване на промените, направени на настройките, докато сте в персонализирани режими

Можете да съхраните промените, направени на настройките, докато сте в личните режими на фотоапарата. Направените промени остават дори след като завъртите диска за избор на режим. Персонализираните режими могат да се използват почти по същия начин като режимите **P**, **A**, **S**, **M** и **V**.

1. Натиснете бутона **MENU**, за да прегледате менютата.
2. Маркирайте раздела **Q1** с предния диск.
3. Маркирайте [**1. Basic Settings/Image Quality**] с помощта на бутоните **<|>** или диска отзад.
4. Маркирайте [**Custom Mode**] с помощта на бутоните **Δ ∇** и натиснете бутона **OK**.
5. Маркирайте желаните потребителски режим ([**C1**] – [**C4**]) с помощта на бутоните **Δ ∇** и натиснете бутона **OK**.
6. Маркирайте [**Save Settings**] с помощта на бутоните **Δ ∇** и натиснете бутона **OK**.
7. Маркирайте [**Hold**] с помощта на бутоните **<|>** и натиснете бутона **OK**.
8. Натиснете бутона **MENU**, за да излезете от менютата.

Записване на клипове

- ⚠ При записване на клипове използвайте SD карта, която поддържа SD скоростен клас 10 или по-висок.
- ⚠ UHS-II или UHS-I карта с UHS клас на скорост 3 или по-добра е необходима, когато:
 - е избрана разделителна способност на клипа [4K] или [C4K] в меню [📷 ⚙️] или е избрана компенсация на движението на [A-I] (All-Intra) в менюто [📷 ⚙️]
- ⚠ Когато фотоапаратът се използва непрекъснато за големи периоди от време, температурата на сензора за изображения се повишава и е възможно на дисплея да се вижда шум и цветни петна. Ако това се случи, изключете фотоапарата и го изчакайте да се охладя. Възникването на шум и цветни петна е особено вероятно при висока ISO чувствителност. Ако температурата на сензора се увеличи допълнително, фотоапаратът се изключва автоматично.
- ⚠ Когато се използва обектив от системата Four Thirds, AF няма да бъде наличен по време на заснемане на клип.
- ⚠ Когато запис на клип с висока кадрова честота е избран за [📷 ⚙️], клиповете, направени с [i-Enhance] или арт филтър, избрани за снимачен режим, се записват в режим [Natural].
- ⚠ Звукът от докосването на екрана или работата с бутоните може да се записва.
- ⚠ CMOS сензорите за изображение от типа, използван във фотоапарата, генерират така наречения ефект "въртящ се затвор", който може да предизвика изкривяване на снимките на движещи се обекти. Това изкривяване е явление, което възниква на снимки на движещи се бързо обекти или ако фотоапаратът се премести по време на снимането. Той е особено забележим при снимки, направени с голяма дълбочина на полето.
- ⚠ Когато се използва SDXC карта, може да се записват клипове с продължителност до 3 часа. Клиповете над 3 часа се записват като няколко файла (в зависимост от условията на снимане фотоапаратът може да започне записването в нов файл, преди да е достигнато ограничението от 3 часа).
- ⚠ Когато се използва SD/SDHC карта, клиповете с размер над 4 GB се записват като няколко файла (в зависимост от условията на снимане фотоапаратът може да започне записването в нов файл, преди да е достигнато ограничението от 4 GB).
- 👉 Разделените файлове на клиповете могат да се възпроизведат като един клип.
 - 👉 "Възпроизвеждане на разделени клипове" (P.316)
- 👉 Когато снимате клип с фотоапарата в портретна позиция, информацията се записва в портретна позиция. Когато клипът се възпроизвежда на компютър или смартфон, той ще се възпроизвежда в същата ориентация, в която е заснет.

Записване на клипове в режим на клип (📹)

P A S M B 📹

Завъртете диска за избор на режим на 📹 (режим на клип), за да записвате клипове, като използвате ефектите, налични в режим **P**, **A**, **S** и **M** (P.85).

1. Завъртете диска за избор на режим на 📹.

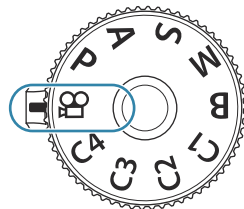

2. Натиснете бутона **ⓘ**, за да започнете записването.

- Не прозвучава звуков сигнал, когато фотоапаратът се фокусира в режим на клип.
- Клипът, който записвате, ще се показва на монитора.
- Ако поставите окото си на визьора, клипът, който записвате, ще се показва във визьора.
- Показва се червена рамка по време на запис на клип (P.308).
- Можете да промените мястото на фокуса чрез натискане на екрана по време на запис.
- Фотоапаратът започва отброяването за записване и показва времето на записване.

👉 Можете също да започнете да записвате клипове, като натиснете бутона на затвора.

👉 "Запис на клип чрез натискане на бутона на затвора (📹 Shutter Function)" (P.367)

3. Натиснете повторно бутона **ⓘ**, за да завършите записването.

Избор на режим на експозиция (📷 Режим (Режими на експозиция на клипове))

P A S M B 📹

Можете да създавате клипове, като се възползвате от ефектите, налични в режими **P**, **A**, **S** и **M**.



1. Натиснете бутона **MENU**, за да прегледате менютата.
2. Маркирайте раздела 📷 с предния диск.
3. Маркирайте [**1. Basic Settings/Image Quality**] с помощта на бутоните ◀▶ или диска отзад.
4. Маркирайте [📷 **Mode**] с помощта на бутоните Δ ▽ и натиснете бутона **OK**.
5. Маркирайте желанния режим чрез бутоните Δ ▽ и натиснете бутона **OK**.

P	Най-добрата стойност на блендата се задава автоматично в съответствие с яркостта на обекта. Използвайте предния диск или задния диск, за да настроите компенсацията на експозицията.
A	Оцветяването на фона се променя чрез настройване на блендата. Използвайте предния диск, за да настроите компенсацията на експозицията, и задния диск, за да настроите блендата.
S	Скоростта на затвора влияе на това как изглежда обектът. Използвайте предния диск за настройка на компенсацията на експозицията и задния диск за настройка на скоростта на затвора. Скоростта на затвора може да се зададе на стойности между 1/24 s и 1/32 000 s.

М



Настройте свободно блендата и скоростта на затвора.

Използвайте предния диск, за да изберете стойността на блендата, и задния диск, за да изберете скоростта на затвора.

- Изберете измежду скорости на затвора от 1/24–32000 s. Стойностите на ISO 200–12800 са достъпни чрез опциите за ръчно управление на чувствителността на  **ISO**.
- Дисплеят показва разликата между експозицията, получена на базата на избраната бленда и скорост на затвора, и оптималната експозиция, измерена от фотоапарата. Дисплеят започва да мига, ако разликата надвишава ± 3 EV.
- Опцията, избрана за  **ISO-A Upper/Default** (P.182) се активира.

 Долната граница на скоростта на затвора се променя в зависимост от честотата на кадрите на режима за запис на клип.

6. Натиснете бутона **MENU**, за да излезете от менютата.

  **ISO Mode** може да бъде зададен и от суперпулта за управление.  "Настройки със суперпулта за управление/суперпулта за управление в реално време (P.97)"

Записване на клипове в режими на правене на снимки

P A S M B 

Клипове може да се записват в режим на програма AE дори когато дискът за избор на режим не е в положение .

① [●REC] трябва да се зададе на бутон с помощта на **[Button Function]** (P.355).

① AF целта приема формата, избрана за режима на клип (P.84). Завъртете диска за избор на режим на  (режим клип) и изберете формата на точките на фокусиране на дисплея за избор на AF цели (P.114).

1. Натиснете бутона, към който е зададено [●REC], за да започнете записа.

- По време на запис на клип се показват "●REC", времето за запис и червена рамка (P.308).

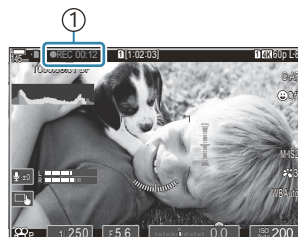

① Време на запис

- Ако поставите окото си на визьора, клипът, който записвате, ще се показва във визьора.
- Можете да промените мястото на фокуса чрез натискане на екрана по време на запис.

2. Натиснете бутона отново, за да спрете записването.

- Когато записването приключи, "●REC", времето за запис и червената рамка се изчистват от дисплея (P.308).

① Дори ако натиснете бутона, към който е зададено [●REC], не можете да записвате клипове в следните случаи:

- По време на многократна експозиция (заснемането на снимки също приключва), когато спусъкът е натиснат наполовина, по време на снимане на серия от кадри, снимане с тайм лапс, компенсация на трапецовидното изкривяване или корекция на рибешко око или докато се използва live ND снимане или live GND снимане

Елементи за управление на сензорния екран (безшумни елементи за управление)

P A S M B 

Можете да предотвратите записването на работни звуци, които възникват поради операциите на фотоапарата по време на снимане. След като натиснете даден елемент, натиснете показваните стрелки, за да изберете настройките.





- 1 **Електронно мащабиране:** Увеличавайте или намалявайте електронните вариообективи.
 - 2 **Сила звук слушалки:** Настройте нивото на звука, когато използвате слушалки.
 - 3 **Ниво на записване на звук:** Изберете нивото на записване.
 - 4 **Скорост на затвора:** Регулирайте скоростта на затвора, когато е избрано **[S]** (AE с приоритет на затвора) или **[M]** (ръчно) за **[Mode]** (режим на експозиция на клип) (P.85).
 - 5 **Стойност на блендата:** Регулирайте блендата, когато е избрано **[A]** (AE с приоритет на блендата) или **[M]** (ръчно) за **[Mode]** (режим на експозиция на клип) (P.85).
 - 6 **Компенс. експоз.:** Регулирайте компенсацията на експонацията. Ако е избрано **[M]** за **[Mode]** (режим на експозиция на клип) (P.85), компенсацията на експозиция е налична, когато е избрано **[Auto]** за **[ISO]** (P.179).
 - 7 **ISO:** Регулирайте **[ISO]** (P.179). Тази опция е налична, когато се избере **[M]** за **[Mode]** (режим на експозиция на клип) (P.85).
- ⓘ Безшумните елементи за управление не са налични по време на записване на клип с висока скорост (P.229).
- 🔇 Можете да конфигурирате фотоапарата така, че безшумното управление с помощта на сензорния панел да може да се използва и по време на правене на снимки.  **[Silent Operation]** (P.394)

Настройки на снимане

Как да промените настройките на снимане

Фотоапаратът предлага множество функции, свързани със снимането. В зависимост от честотата на използване можете да осъществите достъп до настройките с помощта на бутоните, иконите на дисплея или менютата, които могат да се използват за детайлни настройки.

Метод	Описание
Директни бутони	<p>Изберете настройките директно с помощта на бутоните, включително изброените по-долу. Често използваните функции се задават към бутоните за бърз достъп по време на снимане с помощта на визъора (P.90).</p> <ul style="list-style-type: none">• Елементите за управление, които могат да се използват по този начин, включват бутоните , ,  и ISO.
Суперпулт за контрол в реално време (LV)/ суперпулт за управление	<p>Изберете от списъка с настройки, показващи текущото състояние на фотоапарата. Можете да видите и текущите настройки на фотоапарата (P.95).</p>
Меню	<p>В допълнение към опциите за снимане и възпроизвеждане, менютата съдържат опции, които Ви позволяват да персонализирате работата с и дисплея на фотоапарата, както и да конфигурирате фотоапарата (P.102).</p>

Директни бутони

Функции и директни бутони

Често използваните функции за снимане се задават към бутоните. Те се наричат "директни бутони". Те са полезни при честа промяна на настройките според обекта.

Бутоните, към които могат да се назначават функции, са изброени по-долу.

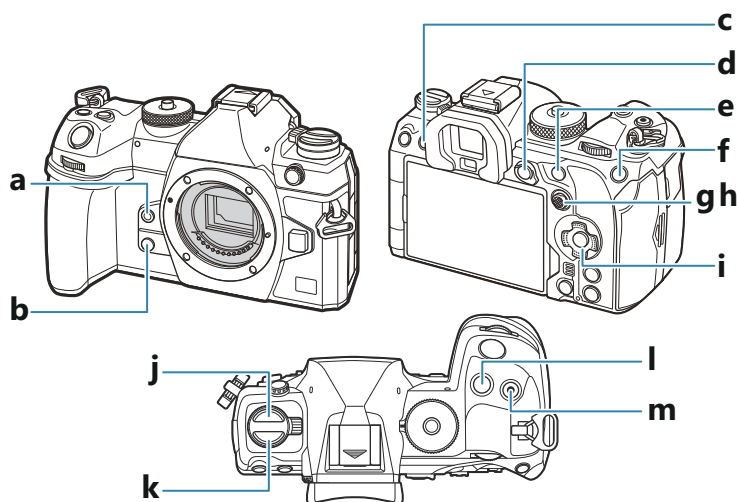





Директни бутони по време на правене на снимки

Директен бутон		Назначена функция
a	Бутон	Баланс на бялото с едно докосване (P.247)
b	Бутон	Предварителен преглед (P.382)
c	Бутон (LV)	Избор на дисплей (монитор/визьор) (P.49)
d	Бутон AEL	AEL (P.173)

Директен бутон		Назначена функция
e	Бутон AF-ON	AF-ON (P.125, P.126)
f	Бутон ISO	ISO чувствителност (P.179)
g	Мултиселектор (☉)	[⋮] (AF точка за фокусиране) (P.112)
h	Мултиселектор (☉)	Изкл. ¹
i	Бутон със стрелки (△ ▽ ◀ ▶)	Изкл. ¹
j	Бутон    ²	Серия от кадри/самоснимачка/светкавица (P.192, P.203)
k	Бутон AF  ²	AF/режим на измерване (P.171)
l	Бутон 	Компенсация на експозицията (P.164)
m	Бутон  (⌨)	Снимки с висока разделителна способност (P.255)

¹ Някоя от функциите не е зададена по подразбиране.

² На бутоните с изключение на бутоните    и **AF**  могат да бъдат зададени различни роли.  "Промяна на ролите на бутоните (Button Settings)" (P.355)

Директни бутони по време на запис на клип

Директен бутон		Назначена функция
a	Бутон 	Пийкинг (P.158)
b	Бутон 	Увеличаване (P.119)
c	Бутон  (LV)	Избор на дисплей (монитор/визьор) (P.49)
d	Бутон AEL	AEL (P.173)

Директен бутон		Назначена функция
e	Бутон AF-ON	AF-ON (P.125, P.126)
f	Бутон ISO	ISO чувствителност (P.179)
g	Мултиселектор (☉)	[⋮] (AF точка за фокусиране) (P.112)
h	Мултиселектор (☉)	Изкл. ¹
i	Бутон със стрелки (△ ▽ ◀ ▶)	Изкл. ¹
k	Бутон AF (☉) ²	AF/режим на измерване (P.171)
l	Бутон 	Компенсация на експозицията (P.164)
m	Бутон (☉) (☐)	Записване на клипове (P.84)

1 Някои от функциите не е зададена по подразбиране.

2 На бутоните с изключение на бутон **AF** (☉) могат да бъдат зададени различни роли.

 "Промяна на ролите на бутоните (Button Settings)" (P.355)

За информация относно начина на работа на всяка функция на директните бутони вижте страницата с обяснение за всяка функция.

Настройка с директни бутони

Този раздел обяснява как да работите, когато е показано меню за избор, като използва **[AF Mode]** като пример.

1. Натиснете бутона за функцията, която искате да използвате.

- Натиснете бутона **AF** .
- Показва се меню за избор.



① Меню за избор

2. Завъртете предния/задния диск, за да изберете настройка.

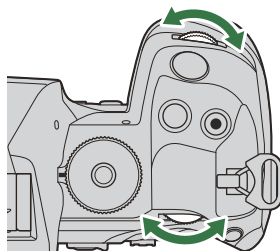

- Стойностите на настройката могат да бъдат избрани и чрез докосване на екрана.
- Можете да използвате и бутоните Δ ∇ \triangleleft \triangleright .
- Ако стойностите за настройката се показват в горната и долната част на дисплея, когато натиснете бутона в стъпка 1, използвайте следните бутони.

Δ ∇ : Избира опциите, показани в горната част.

\triangleleft \triangleright : Избира опциите, показани в долната част.

- В този пример завъртете задния диск, за да настроите **[AF Mode]**.
- Натиснете спусъка наполовина, за да запазите текущата настройка и да излезете на дисплея при снимане.

- Можете да се върнете и на екрана за снимане с натискане на бутона, който сте натиснали в стъпка 1.
- При някои функции след избиране на настройката в стъпка 2 са налични допълнителни подробни настройки. За информация относно начина на работа, вижте обяснението на всяка функция.

В това ръководство процедурата за смяна на настройка с помощта на директен бутон е показана, както следва.

Бутон

- Бутон AF [📷] ➔ 📷

Бърза смяна на настройката, докато бутонът е натиснат

Някои настройки могат да се променят чрез завъртане на предния/задния диск, докато държите бутона за функцията натиснат.

Екранът на настройката се затваря, когато отпуснете бутона.

Суперпулт за управление в реално време/суперпулт за управление

Относно суперпулта за управление в реално време/суперпулта за управление

Суперпултът за управление/суперпултът за управление в реално време показва списък с настройките за снимане и техните текущи стойности. Използвайте суперпулта за управление, когато подготвяте кадри за заснемане на визьора, и използвайте суперпулта за управление в реално време, когато подготвяте кадри за заснемане на монитора ("преглед в реално време").

- В режим на правене на снимки натискането на бутона  превключва между снимане през визьора и снимане в реално време.

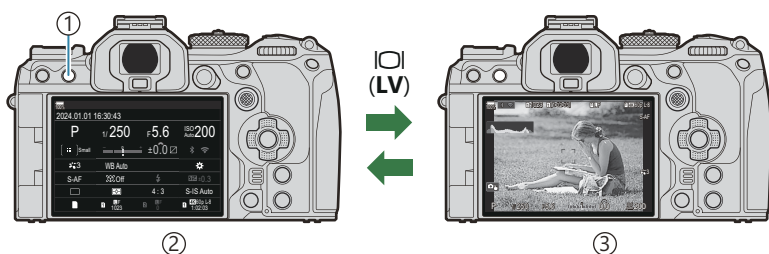

- ① Бутон  (LV)
- ② Снимане през визьора (мониторът се изключва, когато визьорът е включен)
- ③ Снимане в реално време

Суперпулт за управление (снимане през визьора)

Когато гледате обектите за снимане във визьора, суперпултът за управление в реално време се показва на монитора постоянно. Натиснете бутона **OK** за активиране на курсора.

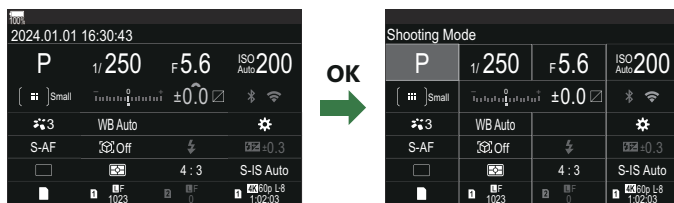

Суперпулт за управление в реално време (снимане в реално време)

За да извикате суперпулта за управление в реално време на монитора, натиснете бутона **OK** по време на преглед в реално време.

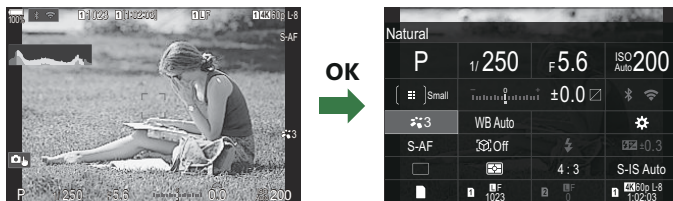

Настройки със суперпулта за управление/ суперпулта за управление в реално време

Този раздел обяснява как да използвате суперпулта за управление/суперпулта за управление в реално време, като за пример се използва **[Subject Detection]**.

1. Натиснете бутона **OK**.

- Ако натиснете бутона по време на преглед в реално време, суперпултът за управление в реално време се показва на монитора.
- Последната използвана настройка се маркира.

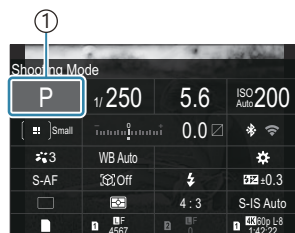

① Курсор

2. Маркирайте елемента с помощта на Δ ∇ \triangleleft \triangleright .

- Избраната настройка се маркира.
- Показва се името на избраната функция.
- Можете също да маркирате елементи чрез натискане върху тях на дисплея.

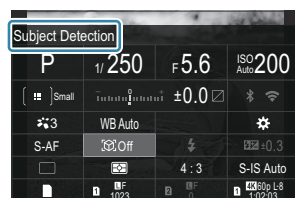

3. Завъртете предния/задния диск, за да промените маркираната настройка.

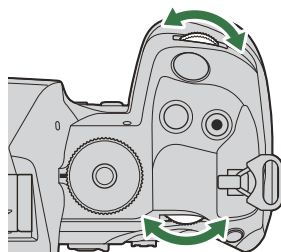

- Натиснете спусъка наполовина, за да запазите текущата настройка и да излезете на дисплея при снимане.

В това ръководство процедурата за смяна на настройка с помощта на директен бутон е показана, както следва.

Суперпулт за управление

- **OK** ➔ Subject Detection

Допълнителни опции

Натискането на бутона **OK** или докосването на елемента в стъпка 2 извежда опции за маркираната настройка. Можете също да конфигурирате елементи, като докоснете стойностите на настройката директно на дисплея. В някои случаи могат да се конфигурират допълнителни опции.

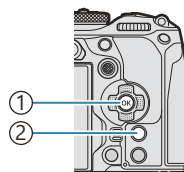

- ① Бутон **OK**
- ② Бутон **INFO**



①



②



③

- ① Дисплей на суперпулта за управление в реално време/суперпулта за управление
- ② Дисплей с меню за избор
- ③ Дисплей с подробна настройка

Настройки, налични в Суперпулт за управление/суперпулт за управление в реално време





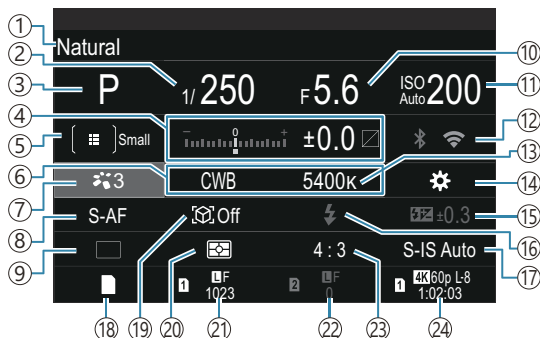



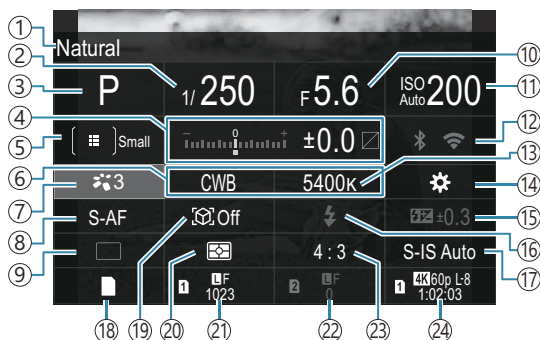



Режим на правене на снимки

Суперпулт за управление



Суперпулт за контрол в реално време (LV)



- ① Име на текущо избраната опция
- ② Скорост на затвора (P.60, P.65)
- ③ Режим на снимане (P.60)
- ④ Компенсация на експозицията/контрол на осветяването и сенките (P.164/P.366)
- ⑤  Режим за AF цели (P.114)
- ⑥  Баланс на бялото (P.244)
- ⑦  Снимачен режим (P.235)
- ⑧  Режим AF (P.107)
- ⑨ Режим на работа (серия от кадри/снимане със самоснимачка) (P.203)
- ⑩ Стойност на блендата (P.60, P.63)
- ⑪  ISO чувствителност (P.179)
- ⑫ Wi-Fi/Bluetooth (P.451)
- ⑬  Цветова температура (P.244)
- ⑭  Функция на бутон (P.355)
- ⑮ Управление на силата на светкавицата (P.197)
- ⑯ Режим на светкавица (P.192)
- ⑰  Стабилизатор на изображението (P.218)
- ⑱  Настройки на запаметяване (P.413)
- ⑲ Откриване на обект (P.130)
- ⑳ Измерване (P.171)
- ㉑ Слот 1  Качество на изображението, брой на снимките, които могат да се запаметят (P.226, P.583)
- ㉒ Слот 2  Качество на изображението, брой на снимките, които могат да се запаметят (P.226, P.583)
- ㉓ Съотношение широчина-височина (P.233)
- ㉔  Качество на клипа, налично време за запис (P.227, P.587)

Режим за запис на клип

Суперпулт за контрол в реално време (LV)

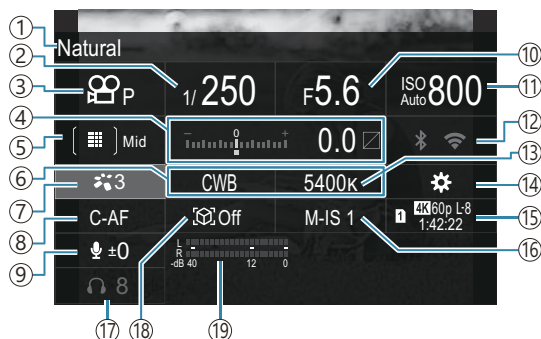

- ① Име на текущо избраната опция
- ② Скорост на затвора (P.85)
- ③ Режим (режими на експозиция на клип) (P.85)
- ④ Компенсация на експозицията/контрол на осветяването и сенките (P.164/P.366)
- ⑤ Режим за AF цели (P.114)
- ⑥ Баланс на бялото (P.244)
- ⑦ Снимачен режим (P.235)
- ⑧ Режим AF (P.107)
- ⑨ Ниво на звукозапис (P.88)
- ⑩ Стойност на блендата (P.85)
- ⑪ ISO чувствителност (P.179)
- ⑫ Wi-Fi/Bluetooth (P.451)
- ⑬ Цветова температура (P.244)
- ⑭ Функция на бутон (P.355)
- ⑮ Качество на клипа, налично време за запис (P.227, P.587)
- ⑯ Стабилизатор на изображението (P.218)
- ⑰ Сила на звука на слушалките (P.88)
- ⑱ Откриване на обект (P.130)
- ⑲ Измервател на нивото на звукозапис (P.88)

Използване на менюто

Какво можете да правите с менютата

В допълнение към опциите за снимане и възпроизвеждане менютата съдържат опции, които Ви позволяват да персонализирате работата и дисплея на фотоапарата, както и да конфигурирате фотоапарата.

Съществуват няколко раздела, които обединяват категории функции, като свързаните функции се съдържат на всяка страница.

Как да работите с менютата

Диск отпред	Изберете раздел.
◀▶/Заден диск	Изберете страница.
△▽	Преместете курсора.
Бутон OK	Потвърждаване на настройката/преминаване към следващия екран.
Бутон MENU	Отмяна на действие/връщане към предишния екран.

В следващото обяснение като пример се използва [AF Mode].

1. Натиснете бутона **MENU**, за да прегледате менютата.

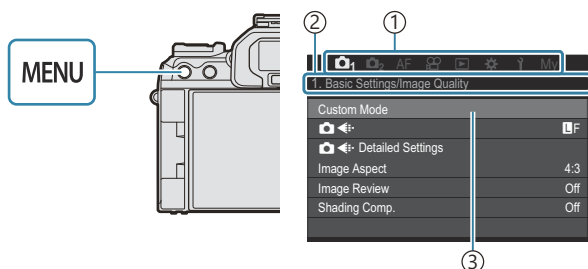

- ① Раздел
- ② Заглавие на страница
- ③ Курсор

2. Използвайте предния диск, за да изберете желаня раздел.

- [AF Mode] се намира в раздела [AF]. Въртете предния диск, докато се маркира разделът [AF].
- Можете също да докоснете иконата на раздела, за да превключите към раздела.

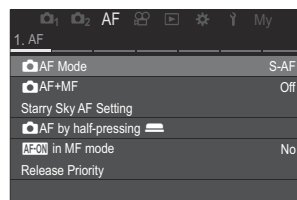

3. Използвайте ◀▶ или задния диск, за да изберете желаната страница.

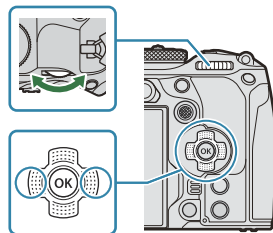

- [AF Mode] се намира на страница 5, [5. Movie AF]. Натиснете ◀▶ или завъртете задния диск, докато се маркира [5. Movie AF].

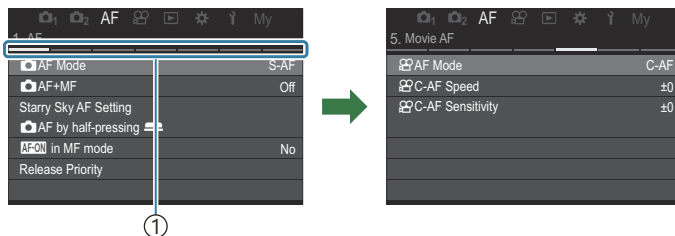

① Указател на страниците

- Можете да докоснете указателя на страниците, за да промените страницата.

4. Маркирайте [AF Mode] с помощта на бутоните ▲▼ и натиснете бутона OK.

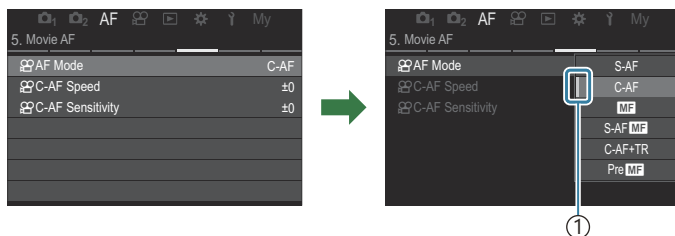
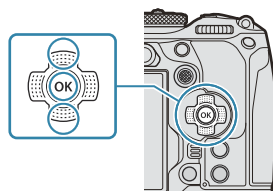

① Ще се покаже конфигурираният елемент.

5. Използвайте $\Delta \nabla$, за да маркирате опциите, и натиснете бутона **OK**, за да изберете.

- Настройката е потвърдена.
- Натискането на бутона **MENU** затваря менюто.
- Процедурата след избиране на елемент и натискане на бутона **OK** в стъпка 4 варира в зависимост от елемента от менюто.
- Някои елементи от менюто изискват допълнителни настройки, след като изберете опция в стъпка 5.

В това ръководство процедурата за избор на опции от менюта е показана по следния начин.

Меню

• **MENU** → **AF** → 5. Movie AF →  AF Mode

 Можете да използвате мултиселектора вместо $\Delta \nabla \triangleleft \triangleright$, за да изберете менюта.

 За да отмените работата с менютата, натиснете бутона **MENU**.

 За настройките по подразбиране за всяка от опциите вижте "[Настройки по подразбиране](#)" (P.539).

Показване на описанието на елемент от менюто

Когато натиснете бутона **INFO**, докато сте избрали елемент от менюто, се показва описание на менюто.

INFO

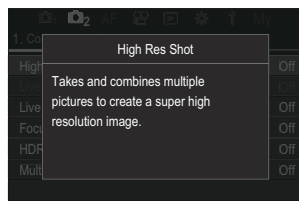
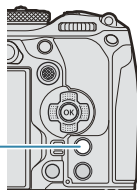

Елементи, показани в сиво

Ако даден елемент е недостъпен в момента поради състоянието на фотоапарата или други настройки, тя се показва в сиво.

Когато натиснете бутона **OK**, докато сте маркирали сив елемент, се показва причината, заради която опцията не е изведена.

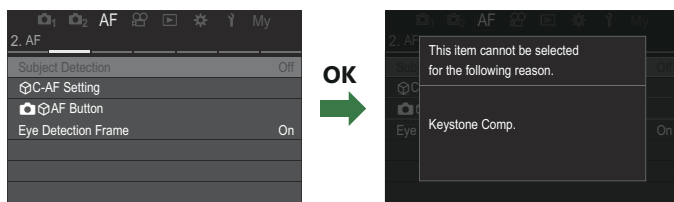

Основни функции за фокусиране

Избиране на режим на фокусиране (📷 AF Mode / 👤 AF Mode)

P A S M B 👤

Можете да изберете метод на фокусиране (режим за фокусиране).



Бутон

- Бутон AF  →   

Суперпулт за управление

- OK →  AF Mode /  AF Mode

Меню



- MENU → AF → 1. AF →  AF Mode
- MENU → AF → 5. Movie AF →  AF Mode

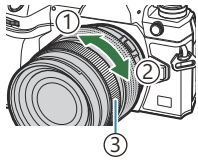

S-AF (Единичен AF)	Фотоапаратът фокусира веднъж при натискане на списъка наполовина или при натискане на бутона AF-ON . След фиксиране на фокуса в режим за правене на снимки се чува звуков сигнал и светват маркировката за потвърждение на AF и AF целта. След фиксиране на фокуса в режим на запис на клипове се показва маркировката за потвърждение на AF и AF целта. Режимът е подходящ за заснемане на неподвижни обекти или обекти с ограничена подвижност.
C-AF (Непрекъснат AF)	В режим на правене на снимки фотоапаратът повтаря измерването на разстоянието между обекта и фотоапарата и фокусирането, докато списъкът остане натиснат наполовина или докато е натиснат бутонът AF-ON . Когато обектът е фокусиран, маркировката за потвърждение AF светва на монитора, а звуковият сигнал се чува, когато фокусът е заключен при първия път. В режим на запис на клип фотоапаратът повтаря фокусирането преди и по време на записването. Този режим е подходящ, когато разстоянието до обекта се променя.

<p>MF (Ръчен фокус)</p>	<p>Тази функция Ви дава възможност ръчно да фокусирате върху която и да е позиция посредством завъртане на гривната за фокусиране на обектива.</p>	 <p>① Близо ② ∞ ③ Фокусен пръстен</p>
<p>S-AF MF</p>	<p>Фотоапаратът фокусира в режим S-AF. Можете да настроите положението на фокуса, като задействате фокусния пръстен на обектива.</p>	
<p>C-AF+TR (AF проследяване (Следящ AF))</p>	<p>Натиснете спусъка наполовина или натиснете бутона AF-ON, за да фокусирате – след това фотоапаратът проследява и поддържа фокуса върху текущия обект, докато бутонът се задържа в това положение. В режим на записване на клип фотоапаратът продължава проследяването на AF дори когато отпуснете бутона, преди да започнете да записвате. За да го спрете, натиснете бутона OK. Когато започнете да записвате клип, докато фотоапаратът следи обекта, той ще продължи следенето.</p> <p>AF проследяването винаги работи по време на запис.</p> <ul style="list-style-type: none"> • По време на AF проследяване върху обекта, който се проследява, се показва бяла рамка. • Ако проследяваният обект се загуби, рамката ще се покаже в сиво. Отпуснете бутона и след това нагласете обекта отново в кадър и натиснете спусъка наполовина или натиснете бутона AF-ON. <p>👉 Ако [On2] е избрано за [AF Area Pointer], вместо бяла рамка в зоните на фокус ще се появят AF целите.</p> <p>⚠ Когато използвате AF проследяване (P.114), [AF Area Pointer] не може да се избере за режим за AF цели.</p> <p>⚠ Проследяващ AF не може да се използва с:</p> <ul style="list-style-type: none"> - компенсация на трапецовидното изкривяване, снимане с висока разделителна способност, бракетинг на фокуса, подреждане на фокуса, фотография с интервален таймер, HDR фотография, live ND снимане, live GND снимане, компенсация на "рибешко око" 	
<p>Pre MF (Предварително настроен MF)</p>	<p>Фотоапаратът автоматично фокусира върху предварително зададената точка за фокусиране по време на снимане.</p>	

 AF (Звездно небе AF)
(само при правене на снимки)

Изберете този режим за снимки на звездите на нощното небе. Натиснете бутона **AF/ON**, за да фокусирате звездите.  "Използване на Звездно небе AF" (P.109)

 **[S-AF MF]** се появява само в  **AF Mode**.

За да фокусирате ръчно по време на автоматичен фокус при правене на снимки, използвайте  **[AF+MF]**.  "Комбинирано автоматично и ръчно фокусиране ( **AF+MF**)" (P.122)

 **[C-AF+TR]** не се появява, ако е избрана настройка, различна от **[Off]** за **[Subject Detection]** (P.130).

 Възможно е фотоапаратът да не може да фокусира обекта, ако е слабо осветен, забулен в мъгла или пушек или при липса на контраст.



 Възможно е фотоапаратът да не проследи обекта в зависимост от неговия тип или условията на снимане.

 Когато се използва обектив от системата Four Thirds, AF няма да бъде наличен по време на заснемане на клип.

 Изборът **[AF Mode]** не е наличен, когато пръстенът за фокусиране на обектива е в позиция MF и е избрано **[Operative]** за **[MF Clutch]** (P.161) (P.502).

 Лостчето **Fn** може да се използва за бързо превключване на AF режима.

 "Персонализиране на лостчето **Fn** (Fn Lever Settings)" (P.374)

 Можете да изберете дали фотоапаратът да фокусира, когато бутонът на затвора е натиснат наполовина.  "Конфигуриране на функцията на AF, когато бутонът на затвора се натисне наполовина ( **AF by half-pressing**)" (P.124)

Използване на звездно небе AF

1. Изберете  **AF** за режим AF.

2. Натиснете бутона **AF/ON**, за да стартирате звездно небе AF.

- За да прекъснете звездно небе AF, натиснете бутона **AF-ON** отново.
- Можете да конфигурирате фотоапарата така, че Звездно небе AF да стартира, когато бутонът на затвора се натисне наполовина.  "Промяна на настройките на Звездно небе AF (Starry Sky AF Setting)" (P.128)
- Фотоапаратът показва **[Starry Sky AF is Running]** по време на звездно небе AF. Индикаторът за фокус (●) се показва за около две секунди, след като фотоапаратът се фокусира – ако фотоапаратът не може да се фокусира, индикаторът за фокус ще започне да мига за около две секунди.

3. Натиснете спуска до долу, за да направите снимка.

- ⓘ Фотоапаратът няма да може да се фокусира на ярко осветени места.
- ⓘ Звездно небе AF не може да се използва с Pro Capture.
- ⓘ Звездно небе AF не може да се използва, ако за **[Subject Detection]** (P.130) е зададена настройка, различна от **[Off]**.
- ⓘ **[Orientation Linked [·:·]]** (P.148), **[·:·] Loop Settings** (P.153), **[AF Limiter]** (P.140), **[AF Illuminator]** (P.146) и **[AF Scanner]** (P.143) са фиксирани на **[Off]**, а **[Frame Rate]** (P.386) е фиксирана на **[Normal]**.
- ⓘ Когато е монтиран обектив Four Thirds, е избран ръчен фокус.
- ⓘ Звездно небе AF е достъпно с обективите Micro Four Thirds, произведени от OM Digital Solutions или OLYMPUS. Той не може обаче да се използва с обективи с максимална бленда над f/5.6. За повече информация посетете нашия уебсайт.
- ⓘ **[AF Priority]** (P.128) в **[Starry Sky AF Setting]** предлага избор на **[Accuracy]** и **[Speed]**.
Монтирайте фотоапарата на статив, преди да правите снимки с избрана **[Accuracy]**.
- ⓘ Вашият избор на режими на AF точки на фокусиране е ограничен до **[#]** Малка, **[#]** Средна и **[#]** Голяма (P.114).
- ⓘ Фотоапаратът се фокусира автоматично в безкрайността, когато е избрано Звездно небе AF.
- ⓘ Когато е избрано **[On]** за **[Release Priority]** в **[Starry Sky AF Setting]**, затворот може да се освободи дори когато обектът не е на фокус.

Задаване на позиция на фокуса за предварително настроен MF

1. Изберете **[PreMF]** с бутона **AF**  и натиснете бутона **INFO**.

2. Натиснете спусъка наполовина, за да фокусирате.

- Фокусът може да бъде коригиран чрез завъртане на фокусния пръстен.

3. Натиснете бутона **OK**.

ⓘ Разстоянието за предварително зададената точка за фокусиране може да бъде настроено с **[Preset MF distance]** (P.160).

ⓘ Фотоапаратът фокусира също и на предварително зададеното разстояние:

- когато се включи и
- когато излезете от менютата на дисплея за снимане.

Ръчно настройване на фокуса по време на автоматично фокусиране

- Предварително изберете [On] за [AF+MF] (P.122). MF се извежда до [S-AF], [C-AF], [C-AF+TR] или [AF].

1. Изберете режим на фокусиране, маркиран с икона MF (P.107).

- Когато записвате клипове, изберете [S-AF MF].

2. Натиснете спусъка наполовина, за да фокусирате с помощта на автоматичното фокусиране.

- Когато използвате [AF MF], натиснете бутона **AF-ON**, за да инициирате Звездно небе AF.

3. Задържайки спусъка натиснат наполовина, завъртете фокусния пръстен, за да настроите фокуса ръчно.

- За да извършите повторно фокусиране, освободете спусъка и отново го натиснете наполовина.

ⓘ Ръчното настройване на фокуса по време на автоматичен фокус не е достъпно в режим [AF MF].

🔗 Ръчното настройване на фокуса по време на автоматичен фокус е достъпно чрез фокусния пръстен на обективите M.ZUIKO PRO (Micro Four Thirds PRO). За информация относно други обективи посетете нашата уебстраница.

4. Натиснете спуска до долу, за да направите снимка.

Избиране на цел за фокусиране (AF целева точка)

PASMB 

Рамката, показваща местоположението на точката на фокусиране, се нарича "AF цел". Можете да позиционирате целта върху Вашия обект. При настройките по подразбиране мултиселекторът се използва за позициониране на AF целта.

1. Използвайте мултиселектора, за да позиционирате AF целта.

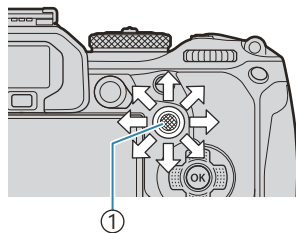

① Мултиселектор

- AF целта се показва в началото на операцията.
- За да изберете централната AF цел, натиснете мултиселектора или натиснете и задръжте бутона **OK**.



 Можете да изберете дали изборът на AF цели да обхваща краищата на дисплея ([P153](#)).

2. Отпуснете спусъка.

- Дисплеят за избор на AF цел се скрива от екрана, когато спусъкът се натисне наполовина.
- Рамката за AF се показва на позицията на избраната AF цел.

 Можете да препозиционирате AF целта по време на фокусиране, когато **[C-AF]** или **[C-AF MF]** е избран в режим за заснемане на снимки.

 Можете също така да препозиционирате AF целта по време на запис на клип.

 Размерът и броят на AF целите се променя в зависимост от настройките за снимане.

☞ Когато е избрано **[On]** за **[AF Targeting Pad]** (P.155), можете да препозиционирате AF целта с помощта на елементите за управление на сензорния екран на монитора, докато позиционирате Вашия обект във визъора.

Избиране на режим за AF цели (Режим за AF цели)

PASMB 

Бутон

-  (задръжан в натиснато положение) и 

Суперпулт за управление





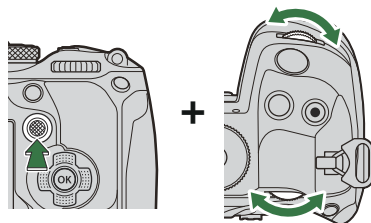

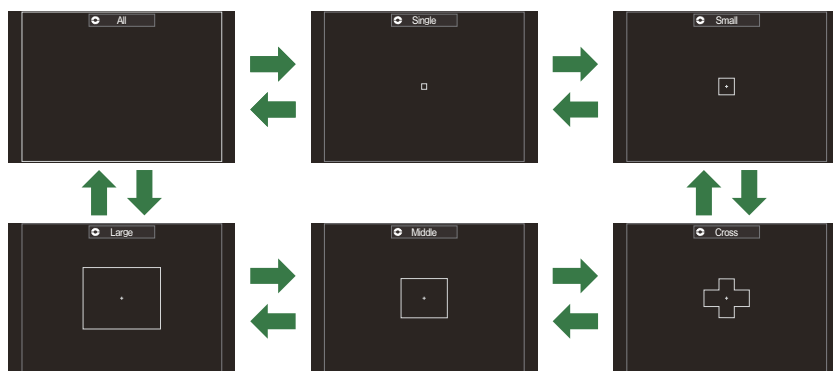

- OK → AF Target Mode

1. Задръжете мултиселектора натиснат, докато въртите предния или задния диск.



- Фотоапаратът преминава през режимите за AF цели режими, както е показано.



- ⓘ Когато използвате  AF (P.107), може да се избере само  Малка,  Средна и  Голяма.
- ⓘ Единствените налични опции по време на запис на клип са  Малка,  Средна,  Голяма и  Всичко.
-  Показваните режими за AF цели могат да се изберат в [\[!\[\]\(e40cd989646c4b00aa4d696866597cd5_img.jpg\) AF Target Mode Settings \] \(P.117\)](#).

All

Фотоапаратът избира използваната цел за фокусиране от всички налични цели.

- Фотоапаратът избира от 1053 (39 × 27) цели по време на заснемане на снимки и от 741 (39 × 19) цели в режим видео.

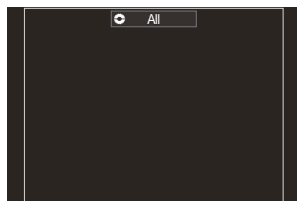

Single

Изберете единична цел за фокусиране.

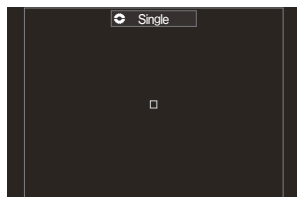

Малка

Изберете малка група от цели. Фотоапаратът избира целта, използвана за фокусиране, в рамките на избраната група.

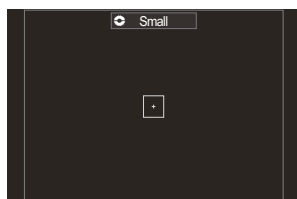

Кръст

Изберете група от цели, разположени под формата на кръст. Фотоапаратът избира целта, използвана за фокусиране, в рамките на избраната група.

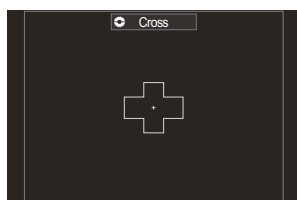

Middle

Изберете средноголяма група от цели. Фотоапаратът избира целта, използвана за фокусиране, в рамките на избраната група.

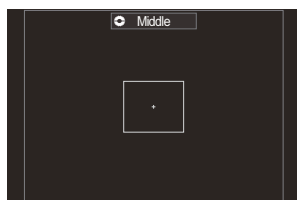

Large

Изберете голяма група от цели. Фотоапаратът избира целта, използвана за фокусиране, в рамките на избраната група.

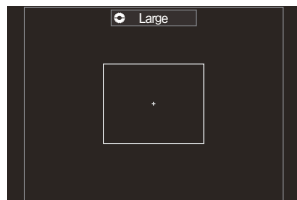

Персонализирана цел C1- C4

Можете да промените размера на AF целта и стъпката (разстоянието, на което тя се премества наведнъж). Собствените целеви режими могат да се избират, когато има отметка (✓) до собствена цел в [\[AF Target Mode Settings\]](#) (P.117).

2. Освободете мултиселектора, когато желаният режим се покаже.
 - Опциите за режими за AF цели вече не се показват.

 Броят на наличните AF цели може да се намали в зависимост от настройките за снимане.

 Можете да получите достъп до дисплея за AF цели чрез натискане на мултиселектора.

Мултиселекторът може да се конфигурира с помощта на [\[Center Button\]](#) (P.373).

 Могат да се избират отделни режими за AF цели според ориентацията на фотоапарата.

 "Съгласуване на избора на AF цели с ориентацията на фотоапарата ([\[Orientation Linked \[:::\]\]](#))" (P.148)

 Следните настройки за фокусиране могат да се извикат едновременно с помощта на лоста **Fn**.

Отделни настройки могат да бъдат присвоени на позиции 1 и 2 на лостчето **Fn**. Използвайте тази опция за бързо регулиране на настройките според условията на снимане.

- [\[AF Mode\]](#) (P.107), [\[AF Target Mode\]](#) (P.114) и [\[AF Target Point\]](#) (P.112)

Лостчето Fn може да се конфигурира с помощта на елемента [\[Fn Lever Function\]](#) (P.375)

или елемента [\[Fn Lever Function\]](#) (P.376).

 Можете да регулирате настройките за AF цели за **[C-AF]**.  [\[C-AF Center Priority\]](#) (P.137)

 Възможно е да се изберат отделни опции за заснемане на снимки и режим на клип.

Настройване на опциите за Режими за AF цели (Настр. режим за AF цели)

P A S M B 

Задайте кои опции да се показват, когато настройвате  Режим за AF цели.

Меню

• MENU → AF → 6. AF Target Settings & Operations →  AF Target Mode Settings

1. Изберете режимите за AF цели, които искате да виждате като опции, и поставете отметка (✓) до всяка от тях.
 - Изберете опция с помощта на Δ ∇ и натиснете бутона **OK**, за да поставите отметка (✓) до нея. За да премахнете отметката, натиснете бутона **OK** отново.

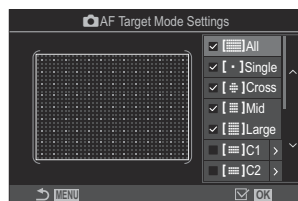

 Екран за настройки на режим за AF цели

All, [\cdot] Single, [$\#$] Cross, [\boxtimes] Mid, [\boxplus] Large

Ако поставите отметка (✓) до дадена опция, тя ще се показва като опция, когато избирате AF целта.

[\boxtimes] C1–[\boxtimes] C4

Ако поставите отметка (✓) до дадена опция, тя ще се показва като опция, когато избирате AF целта.

Натиснете \triangleright , за да конфигурирате размера на AF целта и стъпката (разстоянието, на което тя се премества наведнъж).

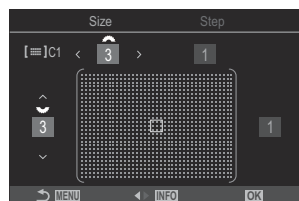

Опция	Хоризонтално	Вертикално
Размер	12 типа (1 / 3 / 5 / 7 / 9 / 11 / 15 / 19 / 23 / 27 / 33 / 39) Превключете с помощта на ◀▶ или предния диск.	10 типа (1 / 3 / 5 / 7 / 9 / 11 / 15 / 19 / 23 / 27) Превключете с помощта на Δ ▽ или задния диск.
Стъпка	8 типа (1 до 8) Превключете с помощта на ◀▶ или предния диск.	5 типа (1 до 5) Превключете с помощта на Δ ▽ или задния диск.

Натиснете бутона **INFO**, за да превключите между Размер и Стъпка.

Кадър за AF приближаване/AF приближаване (Супер точково AF)

P A S M B 

Можете да извършите увеличаване на дисплея по време на снимането. За по-висока прецизност по време на фокусирането увеличете зоната на фокусиране. При по-високи увеличения можете да фокусирате на зони, по-малки от стандартната цел за фокусиране. Можете да репозиционирате зоната на фокусиране в зависимост от желанието по време на увеличаването.

Бутон

- Бутон, към който е зададено 

① Преди да можете да използвате Супер точков AF, трябва да използвате [Button Function] (P.355), за да зададете [Q] (P.357) към елемент за управление на фотоапарата.

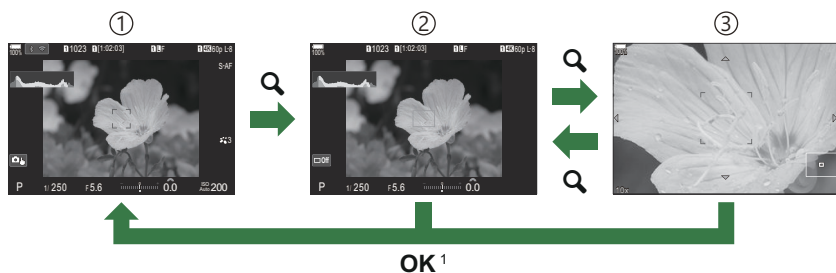

- ① Снимане при снимане
- ② Дисплей на кадър за AF приближаване
- ③ Дисплей на AF приближаване

1 Можете да се върнете към дисплея за снимане и като натиснете и задържите бутона, на който сте присвоили [Q] (увеличение), вместо бутона **OK**.

1. Натиснете бутона, към който е зададено [Q] (увеличение).

- Ще се покаже рамката за мащабиране.



2. Позиционирайте рамката, като използвате мултиселектора.

- За да центрирате рамката отново, натиснете мултиселектора или натиснете и задръжте бутона **OK**.
- Рамката може да се позиционира и с помощта на бутоните със стрелки (Δ ∇ \triangleleft \triangleright).

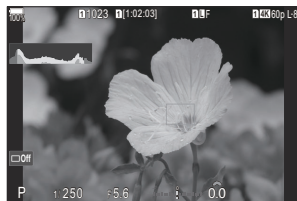

3. Настройте размера на рамката за увеличаване, за да изберете коефициента на увеличаване.

- Натиснете бутона **INFO** и след това използвайте бутоните Δ ∇ или предния или задния диск, за да настроите размера на рамката за увеличаване.
- Натиснете бутона **OK**, за да приемете и излезете.



4. Натиснете още веднъж бутона, към който е зададено [**Q**].

- Фотоапаратът ще увеличи избраната зона, за да запълни дисплея.
- Използвайте предния или задния диск, за да увеличите или намалите.
- Използвайте мултиселектора, за да превъртите дисплея.
- Използвайте Δ ∇ \triangleleft \triangleright , за да превъртите дисплея.
- Ако режимът на снимане е **M** (ръчно) или **B** (bulb), а [ISO Auto] не е избрано, можете да натиснете бутона **INFO** по време на мащабиране, за да изберете скорост на блендата или затвора.
- Натиснете **Q**, за да се върнете към рамката за приближаване.
- Натиснете бутона **OK**, за да завършите увеличаването за фокусиране.
- Можете да завършите увеличаването за фокусиране и чрез натискане и задръжане на бутона **Q**.

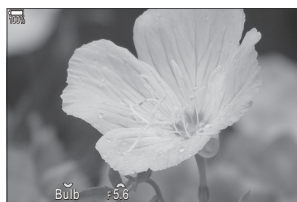

Дисплей за настройване на експозицията за режими **M** и **B**

- ⓘ Увеличаването за фокусиране се прилага само за дисплея. Снимките, заснети с фотоапарата, не са засегнати от това.
- ⓘ Мащабиране AF не работи по време на мащабиране на дисплея и когато използвате системата обектив на Four Thirds.
- ⓘ Когато [**CC** Digital Tele-converter] е [**On**] в режим за запис на клип, фотоапаратът не може да мащабира.
- 🔊 Снимките могат също да се направя по време на показване на рамка за мащабиране AF и мащабиране AF.

☞ Сензорните елементи за управление могат да се използват за увеличение на фокуса.

☞ "Снимане чрез операции на сензорния екран" (P.56)

☞ Можете да конфигурирате фотоапарата да излиза от фокусното увеличение, когато бутонът на затвора е натиснат наполовина, за да фокусирате. ☞ "Избор какво да се случва, докато бутонът на затвора се натисне по време на увеличаване при преглед в реално време (LV Close Up Mode)" (P.381)

Функции за конфигуриране на начина на фокусиране

Комбинирано автоматично и ръчно фокусиране (📷 AF+MF)

PASMB 📷



След като фокусирате с помощта на автоматичното фокусиране, можете да настроите фокуса ръчно, като задържите спусъка натиснат наполовина и завъртите фокусния пръстен. Превключете от автоматичен към ръчен фокус при желание или извършете фино фокусиране ръчно след фокусирането с автоматичния фокус.

🔗 Процедура варира в зависимост от избрания режим AF (P.107).

Меню

- MENU → AF → 1. AF → 📷 AF+MF

On	<p>Настройката на ръчния фокус е активирана по време на автоматично фокусиране. MF се извежда до [S-AF], [C-AF], [C-AF+TR] или [AF].</p> <ul style="list-style-type: none">• Когато [S-AF MF] е избрано, можете да задържите спусъка натиснат наполовина или да задържите бутона AF-ON натиснат след фокусиране с помощта на единичен AF и да настроите фокуса ръчно. Като алтернатива можете да превключите на ръчен фокус, като завъртите фокусния пръстен, докато фотоапаратът фокусира. Фокусирането може да се настрои и ръчно, когато затворът е отворен, както и по време на серийно заснемане.• Когато [C-AF MF] или [C-AF+TR MF] е избрано, можете да превключите на ръчен фокус чрез завъртане на фокусния пръстен, докато фотоапаратът фокусира в режим непрекъснат AF и проследяващ непрекъснат AF. Натиснете спусъка наполовина или натиснете бутона AF-ON втори път, за да извършите повторно фокусиране с помощта на автоматичното фокусиране. Фокусирането може да се настрои и ръчно, когато затворът е отворен, както и по време на серийно заснемане.• Когато е избрано [AF MF], можете да фокусирате ръчно след фокусирането или преди да започнете фокусирането с помощта на [AF].
Off	Настройката на ръчния фокус е дезактивирана по време на автоматично фокусиране.

- ⓘ Ръчното фокусиране не е достъпно по време на серийно заснемане в режим [SH1] or [ProCap SH1].
- 🔗 Автоматичното фокусиране с ръчно фокусиране е достъпно и когато автоматичното фокусиране е зададено към други елементи за управление на фотоапарата.  "Промяна на ролите на бутоните (Button Settings)" (P.355)
- 🔗 Фокусният пръстен на обектива може да се използва за прекъсване на автоматичното фокусиране само когато се използват обективи M.ZUIKO PRO (Micro Four Thirds PRO). За информация относно други обективи посетете нашата уебстраница.
- 🔗 В режим **B** (снимане на ръчна скорост) ръчният фокус се управлява от опцията, избрана за [Bulb/Time Focusing] (P.287).

Конфигуриране на работата на AF при натискане на бутона на затвора (📷 AF by half-pressing 📄)

PASMB 

Можете да изберете дали фотоапаратът се фокусира, когато спусъкът се натисне наполовина.

Меню

- MENU → AF → 1. AF → 📷 AF by half-pressing 📄

S-AF	<p>Настройване на работата на AF, когато режимът AF е [S-AF].</p> <p>[No]: Фотоапаратът не стартира работата на AF, когато спусъкът се натисне наполовина.</p> <p>[Yes]: Фотоапаратът стартира работата на AF, когато спусъкът се натисне наполовина. Ако натиснете спусъка наполовина, докато натискате бутона AF-ON, автоматичното фокусиране ще продължи.</p>
C-AF/ C-AF+TR	<p>Настройте работата на AF за случаите, когато AF режимът е [C-AF] или [C-AF+TR].</p> <p>[No]: Фотоапаратът не стартира работата на AF, когато спусъкът се натисне наполовина.</p> <p>[Yes]: Фотоапаратът стартира работата на AF, когато спусъкът се натисне наполовина. Ако натиснете спусъка наполовина, докато натискате бутона AF-ON, автоматичното фокусиране ще продължи.</p>



Автофокус с помощта на бутона AF-ON

P A S M B 

Фотоапаратът стартира работата на AF, когато натиснете бутона **AF-ON**. Автоматичното фокусиране спира, когато отпуснете бутона **AF-ON**. Когато натиснете бутона **AF-ON**, докато фотоапаратът извършва автоматично фокусиране, защото спусъкът е натиснат наполовина, автоматичното фокусиране ще продължи.

Бутон

- Бутон **AF-ON**

 Ако сте избрали [**C-AF**] за [ **AF Mode**], фотоапаратът работи в режим S-AF, когато бутонът **AF-ON** се натисне по време на запис на клип. Ако изберете [**C-AF+TR**], фотоапаратът прилага Следящ AF, когато натиснете бутона **AF-ON**.

Използване на автоматично фокусиране в режим на ръчно фокусиране (**AF-ON** in MF mode)

PASMB 

Можете да конфигурирате фотоапарата така, че да фокусира, когато натиснете бутона **AF-ON**, дори ако режимът на AF е **[MF]** или **[PreMF]**.

Меню

• MENU → AF → 1. AF → **AF-ON** in MF mode

Не	Ако режимът на AF е [MF] или [PreMF] , фотоапаратът не фокусира с автоматично фокусиране дори когато се натисне бутонът AF-ON .
Да	Ако режимът AF е [MF] или [PreMF] , фотоапаратът фокусира с автоматично фокусиране в режим [S-AF] , когато бутонът AF-ON е натиснат.

Конфигуриране на работата на фотоапарата, когато не може да се фокусира върху обект (Приор. скорост)

P A S M B 

Можете да изберете дали фотоапаратът да прави снимка, когато не може да се фокусира върху обекта с автоматично фокусиране.

Меню

• MENU → AF → 1. AF → Release Priority

S-AF	<p>Настройте работата на фотоапарата за случаите, когато режимът на AF е [S-AF] и не може да се фокусира върху обекта с автоматично фокусиране.</p> <p>[Off]: Ако фотоапаратът не може да фокусира върху обекта с автоматичен фокус, затворът не може да се освободи дори когато спусъкът се натисне докрай. Ако светкавицата е конфигурирана да се активира, затворът не може да се освободи, докато светкавицата не се зареди.</p> <p>[On]: Затворът се освобождава, когато спусъкът се натисне докрай дори ако фотоапаратът не може да фокусира обекта с автоматичното фокусиране.</p>
C-AF/ C-AF+TR	<p>Настройте работата на фотоапарата за случаите, когато режимът на AF е [C-AF] или [C-AF+TR] и той не може да фокусира обекта с автоматичното фокусиране.</p> <p>[Off]: Ако фотоапаратът не може да фокусира върху обекта с автоматичен фокус, затворът не може да се освободи дори когато спусъкът се натисне докрай. Ако светкавицата е конфигурирана да се активира, затворът не може да се освободи, докато светкавицата не се зареди.</p> <p>[On]: Затворът се освобождава, когато спусъкът се натисне докрай дори ако фотоапаратът не може да фокусира обекта с автоматичното фокусиране.</p>

Промяна на настройките на Звездно небе Starry Sky AF (Настр. Звезд. небе AF)

P A S M B 

Можете да конфигурирате работата на функцията Звездно небе AF.

Меню

- MENU → AF → 1. AF → Starry Sky AF Setting

Приоритет AF	<p>[Accuracy]: Задаване на приоритет на точността на фокусиране пред скоростта. Използвайте статив.</p> <p>[Speed]: Задаване на приоритет на скоростта на фокусиране пред точността.</p>
Работа на AF	<p>[]: Фокусира с автоматичното фокусиране, докато спусъкът е натиснат наполовина.</p> <p>[AF-ON]: Фокусира с автоматичното фокусиране, докато бутонът AF-ON е натиснат.</p> <p>[AF-ON Start/Stop]: Фокусирането започва при натискане на бутона AF-ON. Натиснете отново, за да спрете фокусирането.</p>

Приоритет на освобождаване

[Off]:

- Ако **[AF Operation]** е настроено на , затворът не може да се освободи дори когато спусъкът се натисне докрай, освен ако фотоапаратът не е на фокус.
- Ако **[AF Operation]** е настроено на **[AF-ON]** и е натиснат бутонът **AF-ON**, затворът не може да се освободи дори когато спусъкът се натисне докрай, освен ако фотоапаратът не е на фокус. Ако бутонът **AF-ON** не е натиснат, можете да започнете да снимате във всеки един момент, като натиснете спусъка докрай.
- Ако **[AF Operation]** е настроено на **[AF-ON Start/Stop]** и Звездно небе AF се изпълнява, снимането не започва дори когато спусъкът се натисне докрай. Ако не се използва Звездно небе AF, можете да започнете да снимате във всеки един момент, като натиснете спусъка докрай.

[On]: Снимането започва, когато спусъкът се натисне докрай, независимо от настройката за **[AF Operation]**.

Функции за персонализиране на работата на AF така, че да е подходящ за обекта







Проследяващ фокус на избрани обекти (Разпознаване на обект)

P A S M B 

При фокусиране фотоапаратът може да разпознава лицата и очите на хората, както и бързо движещи се обекти. Когато снимате бързо движещи се обекти, като моторни превозни средства или самолети, фокусирането може да бъде трудно. Тази функция позволява на фотоапарата да проследява и фокусира върху определени зони като водача или кокпита.

Меню

- MENU → AF → 2. AF → Subject Detection

 Human	Фотоапаратът разпознава хора. Той държи фокуса върху елементи като лицето, главата, очите и горната част на тялото.
 Motorsports	Фотоапаратът засича автомобили или мотоциклети. Той проследява фокуса върху подобни елементи, като шасито (предимно типове, използвани в моторните спортове) или водача.
 Airplanes	Фотоапаратът засича самолети и хеликоптери. Той проследява фокуса върху елементи, като фюзелажа или кокпита.
 Trains	Фотоапаратът засича влакове. Той проследява фокуса върху елементи, като вагоните или кабината на машиниста.
 Birds	Фотоапаратът засича птици. Той проследява фокуса върху елементи, като главата или очите.
 Dogs & Cats	Фотоапаратът разпознава котки, кучета и подобни животни. Той проследява фокуса върху елементи, като главата или очите.

☞ Когато е избрана настройка, различна от **[Off]**, **[AF]** (**[AF MF]**) е зададено на **[S-AF]** (**[S-AF MF]**), а **[C-AF+TR]** (**[C-AF+TR MF]**) е зададено на **[C-AF]** (**[C-AF MF]**).

☞ Тази функция е деактивирана по време на записване на клип с висока скорост ([P.229](#)).



Правене на снимки с помощта на **[Subject Detection]**

1. Насочете фотоапарата към обекта.

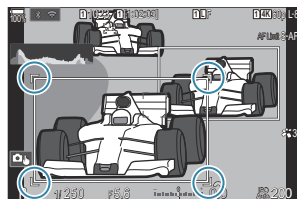
- Когато фотоапаратът разпознае обекти, върху обекта, който е фокусиран, се показва бяла рамка. На останалите обекти се показват сиви рамки. На обекта, който е фокусиран, се показва допълнителна рамка, заобикаляща бялата рамка.
- Ако бялата рамка, указваща обект, който да бъде фокусиран, не се покаже, променете размера и/или позицията на AF целта така, че да покрие обекта. Когато режимът за AF цели е  Всичко, фокусирането се извършва върху обекта, който е най-близо до центъра на дисплея.
- Когато фотоапаратът регистрира конкретни елементи, като например очите или кокпита, и върху тях се показват по-малки бели рамки. Тези рамки могат да бъдат скрити от менюто ([P.136](#)).



Избор на обект

- Ако обектът се премести извън конфигурираната зона на AF цели или ако бъдат открити множество обекти, бялата рамка, указваща обекта за фокусиране, може да изчезне или да се смени с друг обект.
- Обектът, върху който ще се фокусира, може да бъде заключен (фиксиран) чрез натискане на бутона, към който е зададена функцията **[ Subject Selection] (P.357)** в **[Button Settings] (P.355)**. Когато се покаже бялата рамка за фокусиране, натискането на бутона кара фотоапаратът да се заключи върху този обект като обект за фокусиране. Когато бялата рамка за фокусиране не е показана, натискането на бутона кара фотоапаратът да избере и заключи обект близо до AF целите като обект за фокусиране.
- Ако бъдат открити няколко обекта, можете да изберете и заключите обекта, върху който да фокусирате, като завъртите предния или задния диск, докато натискате бутона.
- Ако бъдат открити очи, докато е избрано **[ Human]**, можете да изберете кое око да заключите като обект, върху който да се фокусирате, като въртите предния или задния диск, докато натискате бутона.
- Докато е заключен обект или око, на екрана ще се появи думата "Lock". В заключено положение можете бързо да превключвате между обекти или очи, като преместите мултиселектора или натиснете **△ ▽ ◀ ▶**.
- За да отключите фокуса, натиснете отново бутона, към който е зададена функцията, или натиснете бутона **OK**. Ако заключеният обект се загуби, фокусът ще се отключи.
- Можете също да докоснете, за да изберете обекта, върху който да фокусирате, и да заключите или отключите фокуса (P.56).

2. Натиснете спусъка наполовина, за да фокусирате.

- Можете да фокусирате и като натиснете бутона **AF-ON (P.125)**.
- Когато фотоапаратът фокусира върху обект, в позицията на фокуса се показва зелена рамка.
- Когато фотоапаратът разпознае конкретен елемент, като например водача или кокпита, той фокусира върху него.
- Когато като Режим AF е избрано **[C-AF]** или **[C-AF MF]**, фотоапаратът ще продължи да проследява и фокусира обекта с бяла рамка през целия екран, дори когато обектът е в движение, докато бутонът бъде освободен. Зоната за проследяване може да се променя (P.134).

3. Натиснете спуска до долу, за да направите снимка.

- ⓘ Възможно е фотоапаратът да не засече обекта в зависимост от избрания обект или арт филтър.
- ⓘ Възможно е фотоапаратът да не засече обекта в зависимост от неговия тип или условията на снимане.
- ⓘ Ако се правят снимки, докато обектът е заключен (фиксиран) за фокусиране при избрано  SH1 или ProCap SH1 в режима на работа (P.203), заключването на обекта може да се освободи.

Конфигуриране на операцията C-AF, когато разпознаването на обект е активирано (C-AF Setting)

P A S M B 

Конфигурирайте операцията C-AF, когато снимате с активирано разпознаване на обект.

Меню

- MENU → AF → 2. AF →  C-AF Setting

C-AF Area

Конфигурира зоната, в която се извършва C-AF проследяване, когато определен обект бъде открит и фокусиран за заснемане на снимки.

Всички	След като веднъж обектът е фокусиран, фотоапаратът продължава да се фокусира върху него и да го проследява през целия дисплей за снимане.
	Фотоапаратът проследява фокусирания обект в избраната рамка за AF цели и остава фокусиран върху обекта.

C-AF Area

Задава зоната, в която се извършва C-AF проследяване, когато определен обект бъде открит и фокусиран за записване на клип.

Всички	След като веднъж обектът е фокусиран, фотоапаратът продължава да се фокусира върху него и да го проследява през целия дисплей за снимане.
	Фотоапаратът проследява фокусирания обект в избраната рамка за AF цели и остава фокусиран върху обекта.

Присвояване на приоритет на фокуса на бутоните (📷📦 AF Button)

PASMB 

Могат да се конфигурират отделни точки за фокусиране за бутона на затвора и бутона **AF-ON**, когато бъде открит обект.

Меню

- MENU ➔ AF ➔ 2. AF ➔ 📷📦 AF Button



Изберете работата на AF за случаите, когато спусъкът е натиснат наполовина.

 **Priority**: Проследява фокуса върху обекта, когато бъде разпознат в избраната AF целева точка.

 **Priority**: Винаги проследява фокуса върху избраната AF целева точка.



Изберете работата на AF за случаите, когато се натисне бутонът **AF-ON**.

 **Priority**: Проследява фокуса върху обекта, когато бъде разпознат в избраната AF целева точка.

 **Priority**: Винаги проследява фокуса върху избраната AF целева точка.

Конфигуриране на показваната рамка за разпознаване на очи (Рамка за разпознаване на очи)

P A S M B 

Можете да изберете дали са се показват малки рамки, когато фотоапаратът разпознае малки елементи, като очи и кокпити.

Меню

- MENU → AF → 2. AF → Eye Detection Frame

Off На малките елементи, като очи и кокпити, не се показват рамки.

On На малките елементи, като очи и кокпити, се показват рамки.

- Дори ако **[Eye Detection Frame]** е зададено на **[Off]**, фотоапаратът фокусира върху специфични елементи като очите или кокпита, когато такива бъдат открити.

C-AF приоритет средна цел (C-AF приоритет в центъра)

PASMB 

Когато фокусирате с помощта на AF с група цели за фокусиране в режими [C-AF] и [C-AF MF], фотоапаратът винаги задава приоритет на централната цел в избраната група за повторни серии от операции по фокусирането. Само ако фотоапаратът не е в състояние да се фокусира с помощта на централната цел за фокусиране, тя се фокусира с помощта на околните цели в избраната група за фокусиране. Това Ви помага да проследявате обекти, които се движат бързо, но относително предвидимо. Приоритет на центъра е препоръчан за повечето ситуации.

Меню

- MENU → AF → 4. AF →  C-AF Center Priority

1. Изберете режим за AF цели, за който фотоапаратът винаги задава приоритет на средната цел за повторни серии от операции по фокусирането и поставете отметка (✓) до него.

- Изберете опция с помощта на Δ ∇ и натиснете бутона **OK**, за да поставите отметка (✓) до нея. За да премахнете отметката, натиснете бутона **OK** отново.

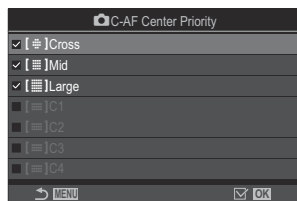





 Екран за настройка на C-AF приоритет в центъра

[#]Кръст	
[■]Mid	
[■■]Large	Ако поставите отметка (✓) до дадена опция, фотоапаратът винаги задава приоритет на средната цел за повторни серии от операции по фокусирането, когато се използва режимът за AF цели.
[■■■]C1 – [■■■]C4	

① [■ ■■]C1 – [■ ■■]C4 може да бъде отметнато (✓) само когато хоризонталният или вертикалният [Size], посочен в [■ ■■]C1 – [■ ■■]C4 в [\[C-AF Target Mode Settings\] \(P.117\)](#) е 5 или по-голям.



Чувствителност на проследяване C-AF (C-AF Sensitivity / C-AF Sensitivity)

P A S M B 

Изберете колко бързо фотоапаратът да реагира на промените в разстоянието до обекта, докато фокусирате с [C-AF], [C-AF ], [C-AF+TR] или [C-AF+TR ], избрано за [ AF Mode], или с [C-AF] или [C-AF+TR], избрано за [ AF Mode]. Това може да помогне на автоматичното фокусиране да проследява бързодвижещ се обект или да предотврати повторно фокусиране на фотоапарата, когато между снимания обект и фотоапарата премине друг обект.

Меню

- MENU → AF → 4. AF →  C-AF Sensitivity
- MENU → AF → 5. Movie AF →  C-AF Sensitivity

- Изберете измежду пет нива ( C-AF Sensitivity)/три нива ( C-AF Sensitivity) за чувствителност на проследяване.
- Колкото по-висока е стойността, толкова по-висока е чувствителността. Изберете положителни стойности за обекти, които внезапно влизат в кадъра, които се придвижват бързо далече от фотоапарата, които променят скоростта си или спират внезапно, докато се приближават или отдалечават от фотоапарата.
- Колкото по-ниска е стойността, толкова по-ниска е чувствителността. Изберете отрицателни стойности, за да предотвратите повторно фокусиране на фотоапарата, когато обектът е временно скрит от други обекти, или за да предотвратите фокусиране на фотоапарата върху фона, когато не можете да задържите обекта в AF целта.

C-AF скорост на фокусиране (C-AF скорост)

PASMB 

Изберете колко бързо фотоапаратът реагира на промените в разстоянието до обекта, когато **[C-AF]** или **[C-AF+TR]** е избрано за режим на фокусиране. Това може да се използва за настройване на времето, което отнема на фотоапарата да се фокусира повторно, когато например преминете към друг обект.

Меню

- **MENU** ➔ **AF** ➔ 5. Movie AF ➔  C-AF Speed

- Изберете измежду три нива на скорост на фокусиране.
- Повторното фокусиране е по-бързо при +1 и по-бавно при -1. Изберете -1 за по-бавно повторно фокусиране при смяна към нов обект.

Функции за промяна на работата на фотоапарата във връзка с фокусирането

Обхват на фокуса на обектива (📷 Огранич. AF)

P A S M B 📷

Изберете обхвата, в който фотоапаратът се фокусира при използване на автоматичен фокус. Това е ефективно в ситуациите, в които между обекта и фотоапарата има препятствие по време на операцията по фокусиране, предизвиквайки драстична промяна на фокуса. Можете също да го използвате за предотвратяване на фокусиране на фотоапарата върху обекти на преден план, когато снимате през ограда, прозорец или подобни.

Използване на настройките, запаметени в [AF Limiter]

Меню

• MENU → AF → 4. AF → 📷 AF Limiter

1. Маркирайте [AF Limiter] с помощта на бутоните Δ ∇ и натиснете бутона **OK**.
2. Изберете [On1], [On2] или [On3] с бутоните Δ ∇ и натиснете бутона **OK**.

📷 AF Limiter	
AF Limiter	Off
Distance for On1	5.0–999.9m
Distance for On2	10.0–999.9m
Distance for On3	50.0–999.9m
Release Priority	On



→ MENU OK

📷 Екран за настройки на ограничителя на AF

Off	Фотоапаратът не използва запаметения диапазон от разстояния за фокусиране.
On1	Фотоапаратът използва диапазона, запаметен в [Distance for On1] .
On2	Фотоапаратът използва диапазона, запаметен в [Distance for On2] .
On3	Фотоапаратът използва диапазона, запаметен в [Distance for On3] .

3. Върнете се на екрана за настройки на  Ограничител на AF.

 Огранич. AF не е наличен в следните случаи.

- Когато ограничителят на фокуса е активиран на обектива
- Когато се използва бракетинг на фокуса или подреждане на фокуса
- Докато сте в режим на клип или записвате клип
- Когато за режим на фокусиране е избрано [ **AF**] или [ **AF MF**]

Конфигуриране на [AF Limiter]

1. Опции за конфигуриране.

- Натиснете $\Delta \nabla$, за да изберете позиция, и натиснете бутона **OK**, за да извикате менюто за настройки.
- Натиснете бутона **OK** отново, за да се върнете на екрана за настройки на  Огранич. AF.

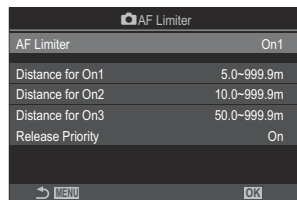

Разстояние за Вкл.1	Задайте диапазон от разстояния за фокусиране, които да се използват, когато се избере [On1] . Променете стойността с $\Delta \nabla$. Използвайте $\triangleleft \triangleright$, за да превключвате между цифрите. [000.0] – [999.9m/ft]
Distance for On2	Задайте диапазон от разстояния за фокусиране, които да се използват, когато се избере [On2] . Променете стойността с $\Delta \nabla$. Използвайте $\triangleleft \triangleright$, за да превключвате между цифрите. [000.0] – [999.9m/ft]
Distance for On3	Задайте диапазон от разстояния за фокусиране, които да се използват, когато се избере [On3] . Променете стойността с $\Delta \nabla$. Използвайте $\triangleleft \triangleright$, за да превключвате между цифрите. [000.0] – [999.9m/ft]
Приоритет на освобождаване	[Off] : Съответства на настройката [Release Priority] (P.127). [On] : Затворът може да се освободи, ако фотоапаратът не е в състояние да се фокусира, когато за [AF Limiter] е избрана настройка, различна от [Off] .

- ⓘ Стойностите, показани в **[Distance for On1] – [Distance for On3]** са предназначени само за ориентир.

C-AF Сканиране на обектива (📷 AF скенер)

P A S M B 

Изберете дали фотоапаратът да извършва сканиране на фокуса. Ако фотоапаратът не може да се фокусира, той сканира положението на фокуса, като преминава с обектива от минималното фокусно разстояние до безкрайност. Можете да ограничите операцията по сканиране, ако желаете. Тази опция се активира, когато е избрано [C-AF], [C-AF+TR], [C-AF MF] или [C-AF+TR MF] за [📷 AF Mode] (P.107).

Меню

• MENU → AF → 4. AF → 📷 AF Scanner

Off	Фотоапаратът не сканира, ако не е в състояние да се фокусира. Това предотвратява промяна на фокуса до такава степен, че да изгубите поглед върху обекта, когато се опитвате да проследявате малки обекти и т.н.
On	Когато фотоапаратът не може да се фокусира, той сканира еднократно. Фотоапаратът не извършва повторно сканиране, докато операцията по фокусиране продължава.

- Независимо от избраната опция за [📷 AF Scanner], фотоапаратът ще сканира веднъж, ако не може да фокусира, когато [S-AF] или [S-AF MF] е избрано за [📷 AF Mode].

Фина настройка на автоматичния фокус (📷 AF настройка на фокуса)

PASMB 📷

Фина настройка на автоматичния фокус с откриване на фаза. Фокусът може да се настрои фино на ± 20 стъпки.

Меню

- MENU → AF → 4. AF → 📷 AF Focus Adjustment

- ⓘ Обикновено няма нужда от фина настройка на автоматичния фокус с помощта на тази опция. Фината настройка на фокуса може да попречи на фотоапарата да се фокусира нормално.
- ⓘ Фината настройка на фокуса не е активна в режими [S-AF] и [S-AFMF].

Използване на запаметената стойност за настройка на фокуса

1. Маркирайте [AF Focus Adjustment] с помощта на бутоните Δ ∇ и натиснете бутона **OK**.
2. Маркирайте [On] с помощта на бутоните Δ ∇ и натиснете бутона **OK**.

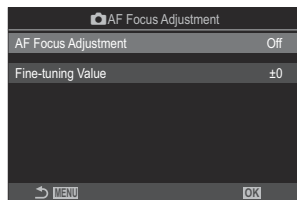

📷 Екран за настройка на AF настройка на фокуса

Off	Фотоапаратът не използва запаметената стойност за настройка на фокуса.
On	Фотоапаратът използва запаметената стойност за настройка на фокуса.

3. Върнете се на екрана за настройка на 📷 AF настройка на фокуса.

Конфигуриране [AF Focus Adjustment]

1. Опции за конфигуриране.

- Натиснете Δ ∇ , за да изберете позиция, и натиснете бутона **OK**, за да извикате менюто за настройки.
- Натиснете бутона **OK** отново, за да се върнете на екрана за настройка  AF настройка на фокуса.

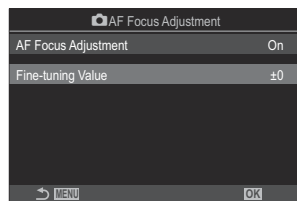

Стойност за фина
настройка

Настройка на фокуса за всички обективи. Фокусът може да се настрои фино на ± 20 стъпки.
[-20] – [± 0] – [+20]

- 🔍 Можете да увеличите на дисплея с помощта на предния диск или бутона , за да проверите резултатите.
- 🔍 Можете да направите тестова снимка, за да проверите резултатите, като натиснете спусъка, преди да натиснете бутона **OK**.

Асистент за автоматично фокусиране AF илюминатор (AF илюминатор)

P A S M B 

AF илюминаторът свети, за да асистира при операцията по автоматично фокусиране, когато осветлението не е добро.

Меню

- MENU → AF → 3. AF → AF Illuminator

On	Илюминаторът свети по време на автоматичното фокусиране, ако обектът е недобре осветен.
Off	Илюминаторът не свети дори ако обектът е недобре осветен.

🔗 За да използвате тази функция в безшумен режим, е необходимо да конфигурирате настройката **[Silent [♥] Settings]** (P212).

Режим дисплей за AF цел (AF Зона)

P A S M B 

В режим на автоматично фокусиране положението на обекта, върху който се е фокусирал фотоапаратът, се показва като зелена цел на фокусиране. Тази опция управлява показването на целта на фокусиране.

Меню

- MENU → AF → 3. AF → AF Area Pointer

Off	Целта на фокусиране не се показва.
On1	Целта на фокусиране се показва само за кратко, след като фотоапаратът се фокусира.
On2	След като фотоапаратът фокусира, се активира AF цел върху група и фотоапаратът показва AF целите за всички зони, които са на фокус, докато спусъкът е натиснат наполовина или е натиснат бутонът AF-ON .

Функции за настройване на позицията на фокуса

Съгласуване на избора на AF цели с ориентацията на фотоапарата (Orientation Linked [·:·])

PASMB 

Фотоапаратът може да се конфигурира така, че да променя позицията на AF целта и режима за AF цели, когато засече, че е завъртян между ориентации пейзаж (хоризонтално) или портрет (вертикално). Завъртането на фотоапарата променя композицията и следователно и позицията на обекта в кадъра. Фотоапаратът може да съхранява режима за AF цели и позицията на AF целта поотделно в зависимост от ориентацията на фотоапарата. Когато тази опция е активна,  **Set Home** (P.150) може да се използва, за да съхраните отделни начални позиции за ориентации пейзаж и портрет.



Меню

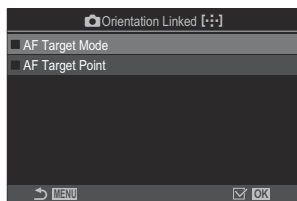

- MENU → AF → 6. AF Target Settings & Operations →  Orientation Linked [·:·]

1. Изберете функция, с която искате да съхраните различни настройки за ориентации пейзаж и портрет, и поставете отметка (✓) до нея.

- Изберете опция с помощта на Δ ∇ и натиснете бутона **OK**, за да поставите отметка (✓) до нея. За да премахнете отметката, натиснете бутона **OK** отново.



Екран за настройки  на базата на ориентацията 

Режим за AF цели	Когато поставите отметка (✓) до тази опция, фотоапаратът съхранява отделни режими за AF цели (напр.  Всички,  Малка) за ориентации пейзаж и портрет.
AF целева точка	Когато поставите отметка (✓) до тази опция, фотоапаратът запаметява различни позиции за AF цели за ориентации пейзаж и портрет.

2. Дисплеят се връща на екрана за настройки на  На базата на ориентацията .

3. Натиснете бутона **MENU**, за да се върнете на екрана за снимане.

4. Изберете режима за AF цели или позицията на целта с фотоапарата първо в едната ориентация, а след това и в другата.

- Отделни настройки се съхраняват за пейзажна ориентация, портретна ориентация със завъртян надясно фотоапарат и портретна ориентация със завъртян наляво фотоапарат.

Избор на начална позиция на AF (📷 [⋮]) Set Home)

PASMB 🎥

Изберете начална позиция за функцията [⋮]Home. Функцията [⋮]Home Ви позволява да извикате съхранена преди това "начална позиция" за AF целта с натискането на един бутон. Този елемент се използва за избор на началната позиция.

Меню

• MENU → AF → 6. AF Target Settings & Operations → 📷[⋮] Set Home

1. Изберете настройка, която искате да запаметите с изходната позиция, и поставете отметка (✓) до нея.
 - Изберете опция с помощта на △ ▽ и натиснете бутона **OK**, за да поставите отметка (✓) до нея. За да премахнете отметката, натиснете бутона **OK** отново.

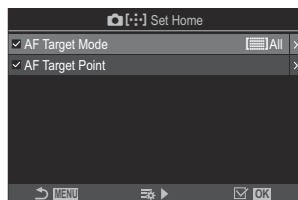

Режим за AF цели	Изберете режима за AF цели за изходната позиция. Налични са само опциите, избрани за 📷 AF Target Mode Settings (P.117).
AF целева точка	Изберете целевата точка за изходната позиция на фокуса.

2. Натиснете ▷, за да конфигурирате опциите за избрания елемент.
 - Изберете настройки за началната позиция
 - Когато **📷Orientation Linked [⋮]** е активно, се показва инструкция да изберете ориентация пейзаж или портрет (фотоапарат, завъртян наляво/фотоапарат, завъртян надясно), преди да натиснете бутона **OK** за извикване на опциите.

Използване на функцията [⏏]Home

Функцията [⏏]Home може да се използва по следните начини.

- В [\[⏏\]Button Function](#) (P.355), задайте [⏏]Home на даден бутон. AF целта се премества до запааметената начална позиция, когато натиснете бутона.
- Изберете [⏏]HP за [\[⏏\]Center Button](#) (P.373). AF целта се премества до запааметената начална позиция, когато натиснете мултиселектора.



Избор на AF цели ([⋮]) Select Screen Settings)

P A S M B 

Изберете ролите, изпълнявани от предния и задния диск или бутона със стрелки по време на избор на AF цел. Използваните елементи за управление могат да се изберат в зависимост от начина на използване на фотоапарата или собствения вкус.

Меню

- MENU → AF → 6. AF Target Settings & Operations → [⋮] Select Screen Settings

 dial	<p>Задаване на роли на предния и задния диск.</p> <p>[Off]: Няма.</p> <p>[⋮ Pos]: Позициониране на AF цел (P.112).</p> <p>[⋮ Mode]: Избиране на режим за AF цели (напр., [⋮] Всички, [⋮] Малка) (P.114).</p>
Бутон 	<p>Задаване на роли на $\Delta \nabla \triangleleft \triangleright$.</p> <p>[Off]: Няма.</p> <p>[⋮ Pos]: Позициониране на AF цел (P.112).</p> <p>[⋮ Mode]: Избиране на режим за AF цели (напр., [⋮] Всички, [⋮] Малка) (P.114).</p>

Активиране на обхващане на избора на AF цели ([⋮]) Loop Settings)

PASMB 

Можете да изберете дали изборът на AF цел "обхваща" краищата на дисплея. Можете също така да изберете дали да имате опцията да изберете  **Всички** (всички цели), преди изборът на AF цел да "обхване" насрещния край на дисплея.

Меню

• MENU → AF → 6. AF Target Settings & Operations →  Loop Settings

Loop Selection

[Off]: Обхващането е деактивирано. Изборът на цел остава в рамките на дисплея.

[Loop 1]: Ако продължите да натискате мултиселектора в същата посока, след като достигнете границата на дисплея, ще се избере целта на същия ред или в същата колона на отсрещната граница.

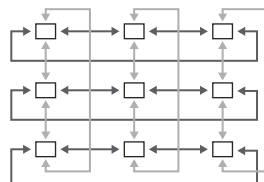

"Контур 1"

[Loop 2]: Ако продължите да натискате мултиселектора в същата посока, след като достигнете границата на дисплея, ще се избере целта на следващия ред или в следващата колона на отсрещната граница.

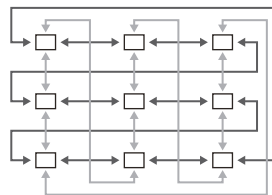





"Контур 2"

Via All

[No]: Изборът на цел не преминава през  **All** (всички цели), преди обхващането.

[Yes]: Ако е избран **[Loop 1]** или **[Loop 2]** за ** Loop Selection**, изборът на цел ще премине през  **All** (всички цели) преди да обхване противоположната граница.

🔍 Скриването на  **All** (всички цели) в [📷 AF Target Mode Settings](#) (P.117) задава **[Via  All]** на **[No]**.

- ⓘ AF целите не се обхващат по време на снимане, например при снимане на серия от кадри.
- ⓘ [ **Loop Selection**] е зададено на **[Off]** по време на запис на клип и когато за режим на фокусиране е избрано [ **AF**] или [ **AF MF**].



Избор на AF цел със сензорните елементи за управление за снимане през визъора (Избор на AF област)

P A S M B 

Използвайте сензорните елементи за управление на монитора, за да изберете AF цел по време на снимане през визъора. Плъзнете пръста си върху монитора, за да позиционирате целта на фокусиране, докато гледате обекта през визъора.

Меню

- MENU → AF → 6. Настройки и действия с AF цели → Избор на AF област

Off	Сензорните елементи за управление на монитора не могат да се използват за избор на AF цел по време на снимане през визъора.
On	Сензорните елементи за управление на монитора могат да се използват за избор на AF цел по време на снимане през визъора. Натиснете леко върху монитора два пъти, за да активирате или дезактивирате избора на сензорни AF цели. Когато целта достигне края на дисплея и повдигнете и плъзнете пръста си отново, AF целта се премества от другата страна или става режим  Всички (всички цели) в зависимост от настройката за [] Loop Selection (P.153).

 Когато е избрано **[On]**, сензорните елементи за управление могат също да бъдат използвани за позициониране на рамката за увеличаване (P.119).

Други полезни функции по време на фокусиране



Асистент за ръчно фокусиране (Асистент MF)

P A S M B 

Това е функция за подпомагане на фокусирането за MF. Когато гривната за фокусиране се върти, контурът на обекта се подчертава или част от показаното на екрана изображение се увеличава.

Меню

- MENU → AF → 7. MF → MF Assist

Увеличи	<p>Увеличава част от екрана.</p> <p>[Off]: Нормален дисплей.</p> <p>[On]: Увеличава част от екрана. Частта, която ще се увеличава, може да бъде зададена предварително с помощта на AF цел.  "Избиране на цел за фокусиране (AF целева точка)" (P.112)</p>
Пийкинг	<p>Показва ясно обозначени очертания с подчертаване на контура.</p> <p>[Off]: Нормален дисплей.</p> <p>[On]: Показва ясно обозначени очертания с подчертаване на контура. Можете да изберете цвета за подчертаване и наситеността.  "Опции за пийкинг на фокуса (Настройки пийкинг)" (P.158)</p>
Индикатор за фокус	<p>Завъртането на фокусния пръстен по време на ръчно фокусиране показва индикатор, указващ посоката и приблизителната стойност на необходимото завъртане, за да се фокусира обектът.</p> <p>[Off]: Нормален дисплей.</p> <p>[On]: Завъртането на фокусния пръстен по време на ръчно фокусиране показва индикатор, указващ посоката и приблизителната стойност на необходимото завъртане, за да се фокусира обектът.</p>

- ⓘ Когато се използва пийкинг, контурите на малките обекти имат склонност да се подчертават по-силно. Това не е гаранция за точно фокусиране.
- ⓘ Фокусното увеличение не е налично в следните случаи:
 - По време на запис на клип/когато за режим на фокусиране е избрано **[C-AF MF]** или **[C-AF+TR MF]**/по време на многократна експозиция/когато **[Digital Tele-converter]** е зададено на **[On]** в режим на записване на клип
- ⓘ Когато използвате обективи на трети доставчици с механизъм със съединител за фокусиране, посоката на фокусиране и показването на индикатора за фокус могат да са обърнати. Ако това се случи, променете настройката на **[Focus Ring]** (P.162).
- ⓘ Индикаторът за фокус не може да се показва при използване на обектив от системата Four-Thirds.
- ⓘ Завъртите предния или задния диск, за да увеличите или намалите по време на увеличение за фокусиране.
- ⓘ Натиснете бутона **INFO**, за да промените цвета и наситеността, когато се показва пийкинг.

Опции за пийкинг на фокуса (Настройки пийкинг)

P A S M B 

Маркирайте обекти с помощта на цветните очертания. Това прави обектите, които са на фокус, по-лесни за виждане по време на ръчно фокусиране и подобни функции.

Бутон

- Бутон, на който е зададено **[Peaking]** ➔ **бутон INFO**

Меню

- **MENU** ➔ **AF** ➔ **7. MF** ➔ **Peaking Settings**

Цвят на пийкинга	Изберете цвета за пийкинг на фокуса. [White] / [Black] / [Red] / [Yellow]
Интензитет на осветяване	Изберете нивото на пийкинг на фокуса. [Low] / [Normal] / [High]
Регулиране яркост изображение	Настройте яркостта на фона, за да направите пийкинга на фокуса по-лесен за виждане. [Off] : Нормален дисплей. [On] : Регулира яркостта на фона.

 Когато **[On]** е избрано за **[Image Brightness Adj.]**, дисплеят за преглед в реално време може да е по-ярък или по-тъмен от крайната снимка.

Използване на пийкинг на фокуса

Следните опции са достъпни за използване на пийкинг на фокуса.

- **Задаване на [Peaking] към елемент за управление с помощта на [Camera Button Function] или [Info Button Function]:**

Пийкингът на фокуса може да бъде зададен на елемент за управление чрез избиране на [Peaking] за [Camera Button Function] (P.355) или [Info Button Function] (P.355). Натискането на бутона активира пийкинг на фокуса. [Peaking] може да се избере и за [Multi Function] (P.366).

- **Използване на [Peaking] за [MF Assist]:**

Ако [Peaking] е избрано за [MF Assist], пийкингът на фокуса се активира автоматично, когато се върти фокусният пръстен на обектива.

 Натиснете бутона **INFO** за преглед на опциите за пийкинг.

Избор на фокусно разстояние за предварително настроен MF (Разст. гот. настр. MF)

P A S M B 

Задава позицията на фокуса за предварително настроен MF.
Задайте стойността и единицата (m или ft).

Меню

• MENU → AF → 7. MF → Preset MF distance

- ⓘ Ако обективът е оборудван с ограничител на фокуса, дезактивирайте го, преди да продължите.
- ⓘ Показаните фигури са предназначени само за ориентир.



Деактивиране на MF съединителя (MF съединител)

P A S M B 

Деактивирайте съединителя за ръчно фокусиране, с какъвто са оборудвани някои обективи. Това може да предотврати деактивиране на автоматичното фокусиране при инцидентно задействане на фокусния пръстен.

Меню

- MENU → AF → 7. MF → MF Clutch

Активно	Фотоапаратът реагира на положението на фокусния пръстен на обектива.
Неактивно	Фотоапаратът се фокусира в зависимост от опцията, избрана за [ AF Mode] / [ AF Mode], независимо от положението на фокусния пръстен на обектива.

ⓘ Ръчното фокусиране с помощта на фокусния пръстен на обектива не е достъпно, когато е избрано [**Inoperative**] за [**MF Clutch**], дори когато фокусният пръстен на обектива е в положение за ръчно фокусиране.

🔗 За подробности относно обективите, оборудвани с MF съединител, вижте "[Обективи с MF съединител](#)" (P.502).

Посока на фокусиране на обектива (Пръстен за фокусиране)

P A S M B 

Изберете посоката, в която фокусният пръстен се завърта за настройване на фокуса.

Меню

• MENU → AF → 7. MF → Focus Ring



Въртете пръстена обратно на часовниковата стрелка, за да увеличите фокусното разстояние.



Въртете пръстена по посока на часовниковата стрелка, за да увеличите фокусното разстояние.

Нулиране на позицията на обектива при изключване (Нулиране на обектива)

P A S M B 

Разполагате с опция да не възстановявате позицията на фокуса на обектива, когато фотоапаратът се изключи. Това Ви позволява да изключите фотоапарата, без да промените позицията на фокуса.

Меню

• MENU → AF → 7. MF → Reset Lens

Off

Позицията на фокуса не се нулира, когато фотоапаратът се изключи. Електронните вариообективи също се връщат в позицията на увеличаване, в която са били, преди фотоапаратът да бъде изключен.

On

Позицията на фокуса се нулира, когато фотоапаратът се изключи.







Измерване и експозиция

Управление на експозицията (Компенсация на експозицията)

P A S M B 

Експозицията, избрана автоматично от фотоапарата, може да се промени, за да подхожда на Вашето творческо намерение. Изберете положителни стойности, за да направите снимките по-ярки, и отрицателни стойности, за да ги направите по-тъмни.

Бутон

- В режими на снимане, различни от **M**: Бутон  (Компенсация на експозицията)  
 
- В режим на снимане **M**: Завъртете предния или задния диск, докато натискате бутона  (Компенсация на експозицията).

Суперпулт за управление

- **OK**  Exposure Comp.

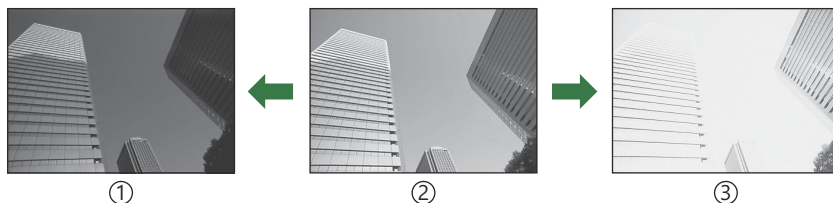

- ① Негативна (-)
- ② Без компенсация (0)
- ③ Позитивна (+)

- По време на правене на снимки компенсацията на експозицията може да се настрои в рамките на $\pm 5,0$ EV. Визьорът и прегледът в реално време показват ефектите на стойностите, които не надвишават $\pm 3,0$ EV. Лентата за експозицията мига, когато стойността надвишава $\pm 3,0$ EV.
- По време на запис на клип е възможна компенсация на експозицията в рамките на $\pm 3,0$ EV.
- Предният и задният диск или сензорните елементи за управление могат да се използват за настройване на експозицията по време на запис на клип.



- ① Лента за експозиция
- ② Стойност на компенсацията на експозицията

☞ За да прегледате ефектите от компенсацията на експозицията чрез опцията за преглед в реално време, изберете **[Standard]** за **[LV Mode]** (P.384) и **[Off]** за **[Night Vision]** (P.385).

Регулиране на компенсацията на експозицията

Режими P, A и S

В режим на клип компенсацията на експозицията може да се регулира, когато е избрано **[P]**, **[A]** или **[S]** за **[Movie Mode]** (режим на експозиция на клип). 🖱️ "Избор на режим на експозиция (Режим (Режими за експозиция на клип)" (P.85)

1. Завъртете предния диск, за да настроите компенсацията на експозицията.
 - Можете да изберете стойност и като натиснете бутона **[Z]** и след това използвате бутоните **[<]** **[>]**.
2. Отпуснете спуська.

Режим M

В режим на заснемане на снимки изберете **[P/A/S/M]** за **[ISO-Auto]** (P.184) и **[Auto]** за **[ISO]** (P.179).

В режим на клип компенсацията на експозицията може да се регулира, когато се избере **[M]** за **[Movie Mode]** (режим на експозиция на клип) (P.85). Първо обаче трябва да изберете **[On]** за **[Movie ISO-Auto]** (P.184) и **[Auto]** за **[ISO]** (P.179).

1. Натиснете бутона  и след това завъртете предния или задния диск, за да настроите компенсацията на експозицията.
2. Отпуснете спусъка.

Нулиране на компенсацията на експозицията

За да нулирате компенсацията на експозиция, натиснете и задръжте бутона **OK**.

Стъпки EV за управление на експозицията (Стъпка EV)

P A S M B 

Изберете размера на стъпките, използвани при настройването на скоростта на затвора, блендата, компенсацията на експозицията и други настройки, свързани с експозицията. Изберете между 1/3, 1/2 и 1 EV.

Меню

• MENU →  → 4. Exposure → EV Step

Фина настройка на експозицията (Фина смяна на експозицията)







PASMB 

Извършете фина настройка на експозицията. Използвайте тази опция, ако искате резултатите от автоматичната експозиция да са консистентно по-светли или по-тъмни.

- ⓘ Обикновено не се изисква фина настройка. Използвайте я само при нужда. В нормални обстоятелства експозицията може да се настрои с помощта на компенсацията на експозицията (P.164).
- ⓘ Фината настройка на експозицията намалява нивото на компенсация на експозицията, налична за посоката (+ или -), в която е извършена фина настройка на експозицията.

Меню

• MENU →  → 4. Exposure → Exposure Shift

 (цифрово ESP измерване)	Задайте стойността за фина настройка за случаите, когато методът на измерване е  . [-1] – [±0] – [+1]
 (усредняване с акцент върху центъра)	Задайте стойността за фина настройка за случаите, когато методът на измерване е  . [-1] – [±0] – [+1]
 (спот мерене)	Задайте стойността за фина настройка за случаите, когато методът на измерване е  . [-1] – [±0] – [+1]

Намаляване на трептенето при светодиодно осветяване (📷 Flicker Scan / 📷 Flicker Scan)

P A S M B 📷

При снимките, заснети при LED светлина, може да се забелязва образуване на ленти. Използвайте [📷 Flicker Scan] / [📷 Flicker Scan], за да оптимизирате скоростта на затвора, докато виждате ленти на дисплея.

- 📷: Този елемент може да се използва в безшумен режим и с Pro Capture снимане, докато се използва режим на снимане **S** или **M**.
- 📷: Този елемент може да се използва, когато [📷 Mode] (режим на експозиция на клип) е [S] или [M].
- 📷 Диапазонът на наличните скорости на затвора е намален.

Меню

- MENU → 📷 → 4. Exposure → 📷 Flicker Scan
- MENU → 📷 → 1. Basic Settings/Image Quality → 📷 Flicker Scan

- Когато е настроено на [On], се показва "Скан. за трептене".



- 📷 Пийкинг на фокуса и суперпулт за управление в реално време не са налични на дисплея за сканиране за трептене. За да прегледате тези елементи, първо натиснете бутона **INFO**, за да излезете от дисплея за сканиране за трептене.

Избор на скорост на затвора

- Изберете скорост на затвора с помощта на предния или задния диск или бутоните Δ ∇ . Ако желаете, скоростта на затвора може да бъде избрана чрез натискане и задържане на Δ ∇ .
- Можете също така да завъртите предния диск, за да настроите скоростта на затвора със стъпките на нарастване на експозицията, избрани за **[EV Step]** (P.167).
- Продължете настройването на скоростта на затвора, докато на дисплея престанат да се виждат ленти.
- Увеличаването на дисплея (P.119) улеснява проверката за ленти.
- Натиснете бутона **INFO**; дисплеят се променя и "Скан. за трептене" изчезва. Можете да настроите блендата и компенсацията на експозицията. Направете го с помощта на предния или задния диск или бутона със стрелки.
- Натиснете бутона **INFO** неколкократно, за да се върнете на дисплея за сканиране за трептене.

Избор на метод за измерване на яркостта от фотоапарата (измерване)

P A S M B 

Можете да изберете начина, по който фотоапаратът да измерва яркостта на обекта.

Бутон







- Бутон AF  →   

Суперпулт за управление

- ОК → Metering

Меню

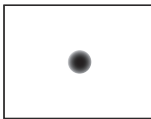
- MENU →  → 5. Metering → Metering

	Цифрово ESP измерване	Подходящо за повечето ситуации, включително за осветени отзад обекти. Фотоапаратът измерва 324 зони на кадъра и изчислява оптималната експозиция, отчитайки естеството на композицията.	
	Измерване с усредняване и акцент върху центъра	Подходящо за композиции, при които основният обект е в средата на кадъра. Фотоапаратът настройва експозицията на базата на усредненото ниво на светлината за целия кадър, докато поставя основния акцент в зоната в центъра.	
	Точково измерване	Използвайте определена зона на измерената експозиция на обекта. Фотоапаратът измерва малка част (приблизително 2%) от кадъра.	
	Спот мерене (маркиране)	Увеличава експонацията на точково измерване. Гарантира, че ярките обекти изглеждат ярки.	
	Спот мерене (сенки)	Намалява експонацията на точково измерване. Гарантира, че тъмните обекти изглеждат тъмни.	

☞ Позицията на точково (spot) измерване може да бъде зададена в избраната AF цел.

☞ "Измерване на целта за фокусиране ([::]Spot Metering)" (P.178)

Заклучване на експозицията (AE заклучване)

P A S M B 

Можете да заключите експозицията чрез натискане на бутона **AEL**. Използвайте тази възможност, когато искате да настроите фокуса и експозицията поотделно или когато искате да снимате няколко изображения при една и съща експозиция.

Бутон

- Бутон **AEL**

ⓘ Ако към бутон **AEL** е зададена друга функция, ще трябва да зададете **[AEL] (P.357)** към елемент за управление с помощта на **[Button Function] (P.355)**.

🔗 Фотоапаратът може да се конфигурира да освобождава заключването автоматично след снимане. 🖱️ **[AEL Auto Reset] (P.175)**

- Ако натиснете бутона AEL веднъж, експозицията се заключва и се показва "**AEL**".
- Натиснете бутона още веднъж, за да освободите AE заключването.
- Заклучването се освобождава при боравене с диска за избор на режим, бутона **MENU** или **OK**.

Измерване на експозицията за АЕ заклучване (Metering during **AEL**)

PASMB 

Изберете метода за измерване, използван за измерване на експозицията, когато тя е заключена, с помощта на бутона AEL.

Меню

- MENU →  → 5. Metering → Metering during **AEL**

- За повече информация относно заключването на АЕ вижте "[Заклучване на експозицията \(AE Lock\)](#)" (P.173).

Auto	Експозицията се измерва с помощта на метода, избран за [Metering] (P.171).
<input checked="" type="checkbox"/> (усредняване с акцент върху центъра)	Фотоапаратът настройва експозицията на базата на усредненото ниво на светлината за целия кадър, докато поставя основния акцент в зоната в центъра.
<input type="checkbox"/> (spot мерене)	Фотоапаратът измерва малка част (приблизително 2%) от кадъра.
<input type="checkbox"/> Hi (spot измерване осветяване)	Прави зоната на spot измерване по-ярка чрез увеличаване на яркостта на светлите зони.
<input type="checkbox"/> Sh (spot измерване сенки)	Затъмнява зоната на spot измерване чрез потъмняване на осветяванията.

Освобождаване на АЕ заключването след снимане (AEL Auto Reset)

PASMB 

Конфигурирайте фотоапарата да освобождава автоматично заключването след снимане, когато експозицията е заключена с помощта на бутона **AEL**.

Меню

- MENU →  → 5. Metering →  Auto Reset

Не	Експозицията остава заключена след снимане. Натиснете бутона AEL , за да освободите заключването.
Да	Заклучването на експозицията се освобождава след снимане.

 Когато се правят множество снимки с функции като серия от кадри, персонализирани настройки самоснимачка или снимане през интервал, заключването на експозицията се освобождава, след като се направи серията снимки.



Заклучване на експозицията, когато спусъкът се натисне наполовина (AEL при натискане наполовина)

PASMB 



Конфигурирайте фотоапарата така, че да заключва експозицията, когато спусъкът се натисне наполовина.

Меню

• MENU →  → 5. Metering → AEL by half-pressing 

Не	Експозицията не се заключва, когато спусъкът се натисне наполовина. Експозицията се определя на базата на условията на снимане, когато спусъкът се натисне докрай.
Да	Експозицията се заключва, когато спусъкът се натисне наполовина.
Само S-AF	Експозицията се заключва, когато бутонът на затвора се натисне наполовина, само ако режимът на AF е [S-AF], [S-AF MF], [ AF] или [ AF MF].

 Ако експозицията се заключи чрез натискане на бутона **AEL**, тя остава заключена при натискане на спусъка наполовина независимо от тази настройка.

 Ако конфигурирате фотоапарата така, че да не заключва експозицията, когато спусъкът се натисне наполовина, можете да изберете дали фотоапаратът да измерва яркостта за всеки кадър по време на снимане на серия от кадри.  "Задаване на опции за измерване за снимане на серия от кадри (Metering during )" (P.177)

Задаване на опции за измерване за снимане на серия от кадри (Metering during)

PASMB 

Меню

- MENU →  → 5. Metering → Metering during 

Не	Фотоапаратът измерва експозицията, когато заснема първия кадър, и експозицията се заключва по време на серията от кадри.
Да	Фотоапаратът измерва яркостта и определя експозицията за всеки кадър.

ⓘ Ако експозицията е заключена с натискане на бутона **AEL button** (P.173) или натискане наполовина на бутона на затвора (P.176), експозицията остава заключена по време на снимане на серия от кадри, дори когато **[Metering during **] е поставено на **[Yes]**.

ⓘ Когато е зададено **[SH1]** или **[ProCap SH1]**, **[Metering during **] е зададено на **[No]**.

Измерване на целта за фокусиране () Точково измерване)

PASMB 



Изберете дали фотоапаратът да измерва текущата AF цел, когато [] е избрано за **[Metering]**.
Настройките могат да се настроят поотделно за измерване спот, спот осветяване и спот сенки.

Меню

• MENU →  → 5. Metering →  Spot Metering

1. Изберете метода на измерване, с който искате фотоапаратът да измерва текущата AF цел, и поставете отметка (✓) до нея.
 - Изберете опция с помощта на Δ ∇ и натиснете бутона **OK**, за да поставите отметка (✓) до нея. За да премахнете отметката, натиснете бутона **OK** отново.

Спот мерене	Прилага се, когато [Metering] е [] (спот измерване).
Спот високи тонове	Прилага се, когато [Metering] е [ Hi] (спот измерване осветяване).
Спот ниски тонове	Прилага се, когато [Metering] е [ Sh] (спот измерване сенки).

- ① Избраната опция влиза в сила, когато []Единична или []Малка е избрана като режим за AF цели (P.114).
- ① Камерата приближава избраните AF точки за фокусиране по време на увеличение на фокуса (P.119).
- ① Не се прилага, когато е избрана настройка, различна от **[Off]** за **[Subject Detection]**.
- ① Не се прилага, когато е избрано **[C-AF+TR]** или **[C-AF+TR **] за режим AF.

Промяна на ISO чувствителност (ISO)

P A S M B 



Изберете стойност в зависимост от яркостта на обекта. По-високите стойности Ви позволяват да заснемате по-тъмни сцени, но също увеличават "шума" на изображението (петната). Изберете **[Auto]**, за да оставите на фотоапарата да настрои чувствителността в зависимост от условията на осветеност.

Бутон

- Бутон ISO →   

Суперпулт за управление

- OK → ISO



ⓘ Чувствителността на ISO е фиксирана на **[Auto]** по време на запис на клип, когато **[P]**, **[A]** или **[S]** е избрано за **[Mode]** (режим на експозиция на клип). Задаването на **[Mode]** на **[M]** позволява избор на други опции.  "Задаване на роли на предния и задния диск ( Dial Function /  Dial Function)" (P.369)

Auto

Чувствителността се регулира автоматично в съответствие с условията на снимане.

По време на заснемане на снимки можете да изберете максималните и стандартните стойности за ISO чувствителност (P.182).

Можете да промените скоростта на затвора, при която ISO чувствителността започва да се повишава в режими **P** и **A** (P.183).

ⓘ По време на запис на клип ISO чувствителността се настройва на стойности от ISO 200 до 12 800. Когато **[M]** е избрано за **[Mode]** (режим на експозиция на клип), управлението на автоматичната ISO чувствителност може да се активира чрез избор на **[On]** за **[ISO-Auto]**. Можете също да изберете максимални и стандартни стойности за ISO чувствителност.  "Задаване на диапазона на стойностите за ISO чувствителност, избран в режим [Auto] ( ISO-A Upper/Default /  ISO-A Upper/Default)" (P.182)

<p>L80, L100, 200 – 102400 (заснемане на снимки)</p>	<p>Изберете стойност за ISO чувствителността. ISO 200 предлага добър баланс между шум и динамичен обхват. Изберете [L100] или [L80] за по-големи бленди (по-високи относителни апертури) или по-ниски скорости на затвора. [L80] е еквивалентно на ISO 80, [L100] – на ISO 100.</p> <p>ⓘ [L80] и [L100] са достъпни при всички стъпки на стойностите на експозицията.</p> <p>ⓘ [L80] и [L100] намаляват динамичния обхват.</p>
<p>200 – 12800 (запис на клип)</p>	<p>Изберете стойност за ISO чувствителността. ISO 200 предлага добър баланс между шум и динамичен обхват.</p>

- ⓘ Комбинирането на стойности за **[ISO]** над ISO 16 000 с настройки, които използват електронен затвор (например безшумен режим или бракетинг на фокуса), настройва скоростта на синхронизиране на светкавицата на 1/50 s.
- ⓘ Независимо от избраната стойност за ISO чувствителност, скоростта на синхронизиране за снимки, направени с помощта на ISO бракетинг в режим без звук, е 1/50 s.
- ⓘ Когато е избрано **[M]** за **[Mode]** (режим на експозиция на клип), ISO чувствителността може да се настрои по време на запис с помощта на сензорните елементи за управление (P88) или чрез завъртане на предния или задния диск.
- ⓘ Ако **[Dramatic Tone]** или **[Watercolor]** е избрано за снимачен режим по време на заснемане на снимки, чувствителността няма да надвиши ISO 1600, когато е избрано **[Auto]**.
- ⓘ Следните ограничения са приложими, когато **[M]** е избрано за **[Mode]** (режим на експозиция на клип) в зависимост от снимачния режим:
 - **[2 OM-Log400], [3 HLG]:**
 - Ако честотата на кадрите, избрана за **[Frame Rate]**, е 23,98p, 24,00p, 25,00p или 29,97p, **[Auto]** се ограничава до чувствителност на ISO 400 – 6400.
 - Ако честотата на кадрите, избрана за **[Frame Rate]**, е 50,00p или 59,94p, **[Auto]** се ограничава до чувствителност на ISO 400 – 12 800.
 - Минималната стойност, която може да се избере ръчно, е ISO 400.
 - **[Dramatic Tone] / [Watercolor]:**
 - **[Auto]** се ограничава до чувствителности на ISO 200 – 3200.
 - **Арт филтри, различни от [Dramatic Tone] / [Watercolor]:**
 - Ако честотата на кадрите, избрана за **[Frame Rate]**, е 23,98p, 24,00p, 25,00p или 29,97p, **[Auto]** се ограничава до чувствителност на ISO 200 – 3200.
 - Ако честотата на кадрите, избрана за **[Frame Rate]**, е 50,00p или 59,94p, **[Auto]** се ограничава до чувствителност на ISO 200 – 6400.
 - **Други снимачни режими:**
 - Ако честотата на кадрите, избрана за **[Frame Rate]**, е 23,98p, 24,00p, 25,00p или 29,97p, **[Auto]** се ограничава до чувствителност на ISO 200 – 6400.

Стъпки EV за управление на ISO чувствителността (ISO стъпка)

P A S M B 

Изберете размера на стъпката, използвана при настройване на ISO чувствителността. Изберете между 1/3 и 1 EV.

Меню

• MENU →  → 3. ISO/Noise Reduction → ISO Step

Задаване на диапазона на стойностите за ISO чувствителността, избран в режим [Auto] (📷 ISO-A Макс. лимит/по подразб./📷M ISO-A Макс. лимит/по подразб.)

P A S M B 📷

Изберете диапазона на стойностите за чувствителност на ISO, избрани от фотоапарата, когато [Auto] е избрано за [📷ISO] или [📷M ISO].

Меню

- MENU → 📷1 → 3. ISO/Noise Reduction → 📷ISO-A Upper/Default
- MENU → 📷M → 3. ISO/Noise Reduction → 📷M ISO-A Upper/Default

Горна граница	Изберете максималната чувствителност, избрана автоматично от фотоапарата. Задайте стойността с помощта на Δ ∇ или предния/задния диск.
По подразбиране	Изберете чувствителността по подразбиране. Задайте стойността с помощта на Δ ∇ или предния/задния диск.

- Превключете между [Upper Limit] и [Default] с помощта на \triangleleft \triangleright .

⚠️ Настройките за максималния лимит и стойността по подразбиране са различни при [📷ISO] и [📷M ISO]. Ако не е възможно постигане на оптимална експозиция при условията за скоростта на блендата и затвора, се прилага по-ниска чувствителност.

Задаване на скоростта на затвора, при която фотоапаратът повишава чувствителността на ISO автоматично (📷 ISO-A най-ниска S/S настройка)

P A S M B 

Изберете скоростта на затвора, при която фотоапаратът започва да увеличава ISO чувствителността, когато **[Auto]** е избрано за **[📷 ISO]**.

Меню

• MENU → 📷₁ → 3. ISO/Noise Reduction → 📷 ISO-A Lowest S/S

Auto	Фотоапаратът задава настройката автоматично.
1/8000 – 60"	Фотоапаратът започва да повишава ISO чувствителността при зададената скорост на затвора. Натиснете бутона OK и задайте скоростта на затвора с △ ▽ .

Избор на режимите, в които [Auto] може да се използва за ISO чувствителността (📷 ISO-Автом./👤 ISO-Автом.)

P A S M B 

Изберете режимите, в които **[Auto]** може да се използва за чувствителността на ISO.

Меню

- MENU → 📷 → 3. ISO/Noise Reduction → 📷 ISO-Auto
- MENU → 👤 → 3. ISO/Noise Reduction → 👤 ISO-Auto

📷 ISO автомат.

P/A/S	[Auto] може да се използва за ISO чувствителността, когато режимът на снимане е P, A или S .
P/A/S/M	[Auto] може да се използва за ISO чувствителността, когато режимът на снимане е P, A, S или M .

👤 ISO автомат.





Off	[Auto] не може да се използва за ISO чувствителност, когато [👤 Mode] (P.85) е [M] .
On	[Auto] може да се използва за ISO чувствителност, когато [👤 Mode] (P.85) е [M] .

Опции за редуциране на шума при високи стойности на ISO (Noise Filter / Noise Filter)

PASMB 

Намалете артефактите на изображенията ("шума") в клипове, заснети при висока ISO чувствителност. Това може да помогне клиповете, заснети при ниска осветеност, да не изглеждат толкова "зърнисти". Можете да изберете нивото на извършваното редуциране на шума.

Меню

- MENU →  → 3. ISO/Noise Reduction →  Noise Filter
- MENU →  → 3. ISO/Noise Reduction →  Noise Filter

Off	Редуцирането на шума е деактивирано.
Ниско/стандартно/високо	Изберете нивото на извършваното редуциране на шума.

Опции за обработка на изображенията (Обработка ниско ISO)

P A S M B 

Изберете типа обработка, прилагана на снимките, направени при ниска чувствителност на ISO чрез серия от кадри.

Меню

• MENU →  1 → 3. ISO/Noise Reduction → Low ISO Processing

Приоритет на движението	Обработката на изображенията е адаптирана така, че да не ограничава броя на снимките, които могат да бъдат направени при единично серийно заснемане.
Приоритет на обекта	Обработката на изображенията дава приоритет на качеството на изображенията.

 Снимките, направени при единично снимане, се обработват в режим **[Detail Priority]**, дори да е избран режим **[Drive Priority]**.

Редуциране на шума при дълга експозиция (Ред. на шум)





P A S M B 

Изберете дали да обработвате снимките, направени при ниски скорости на затвора, за да намалите артефактите ("шума") по изображенията. Шумът при ниски скорости на затвора е предизвикан от топлината, генерирана от самия фотоапарат. След заснемането на всяка снимка фотоапаратът прави второ изображение за редуциране на шума, предизвиквайки забавяне, което е равно на избраната скорост на затвора, преди да е възможно заснемането на следващата снимка.

Меню

• MENU →  1 → 3. ISO/Noise Reduction → Noise Reduction

Off	Не се извършва редуциране на шума.
On	Редуцирането на шума се извършва при всички скорости на затвора.
Auto	Редуцирането на шума се извършва автоматично, когато вътрешната температура на фотоапарата е повишена.

-  По време на редуцирането на шума фотоапаратът показва времето, оставащо до завършването на процеса.
-  По време на серия от кадри **[Off]** се избира автоматично и не се извършва редуциране на шума.
-  Възможно е редуцирането на шума да не даде желаните ефекти в зависимост от обекта и условията на снимане.
-  За да използвате тази функция в безшумен режим, е необходимо да конфигурирате настройката **[Silent [♥] Settings]** (P.212).

Фотография със светкавица

Използване на светкавица (снимане със светкавица)

Когато използвате светкавица, предназначена за употреба с фотоапарата, можете да изберете измежду различни режими на снимане, за да отговорите на нуждите си.

Светкавици, предназначени за употреба с фотоапарата

Изберете светкавица, която отговаря на Вашите нужди, като вземете предвид фактори, като необходима сила и дали модулът поддържа макрофотография. Светкавиците, които са проектирани да комуникират с фотоапарата, поддържат различни режими на снимане със светкавица, включително автоматичен TTL и супер FP. Светкавиците може да се монтират в гнездото за външна светкавица на фотоапарата или да се свържат с помощта на кабел (предлаган отделно) и скоба за светкавица. Фотоапаратът поддържа и следните безжични системи за управление на светкавицата:

Фотография със светкавица с радиоуправление: Режими CMD, $\frac{1}{2}$ CMD, RCV и X-RCV

Фотоапаратът управлява една или повече допълнителни дистанционни светкавици с помощта на радиосигнали. Обхватът на местата, на които може да се поставят светкавиците, се увеличава. Светкавиците могат да управляват други съвместими модули или да бъдат оборудвани с радиоконтролер/приемници, за да се позволи използването на модули, които в противен случай не поддържат радиоуправление на светкавицата.

Снимане със светкавица с безжично дистанционно управление: RC режим

Фотоапаратът управлява една или повече допълнителни дистанционни светкавици с помощта на оптични сигнали. Режимът на светкавицата може да бъде избран с помощта на елементите за управление на фотоапарата (P.198).

Налични функции със съвместими светкавици

Светкавица	Режим на управление на светкавицата	GN (водещо число, ISO 100)	Поддържани безжични системи
FL-700WR	TTL-AUTO, MANUAL, FP TTL AUTO, FP MANUAL, MULTI, RC, SL MANUAL	GN 42 (75/150 mm ¹) GN 21 (12/24 mm ¹)	CMD, ⚡CMD, RCV, X-RCV, RC
FL-900R	TTL-AUTO, AUTO, MANUAL, FP TTL AUTO, FP MANUAL, MULTI, RC, SL AUTO, SL MANUAL	GN 58 (100/200 mm ¹) GN 27 (12/24 mm ¹)	RC
STF-8	TTL-AUTO, MANUAL, RC ²	GN8.5	RC ²
FL-LM3	Зависи от настройките на фотоапарата.	GN 9,1 (12/24 mm ¹)	RC ²

- 1 Максималната дълбочина на полето на обектива, до която устройството може да осигури покритие на светкавицата (стойностите съответстват на дълбочини на полето с еквивалент на формат 35 mm).
- 2 Работи само като контролер (предавател).

Поставяне на съвместими светкавици

Методите, използвани за свързване и използване на външни светкавици, варират в зависимост от модула. За детайли вижте документацията, предоставена с модула. Тези инструкции са валидни за FL-LM3.

- ⚠ Уверете се, че фотоапаратът и светкавицата са изключени. Свързването или премахването на светкавица, докато фотоапаратът или светкавицата са включени, може да повреди оборудването.

1. Отстранете капачката на гнездото за външна светкавица на фотоапарата и свържете светкавицата.

- Плъзнете светкавицата, докато крачето щракне на мястото си в задната част на гнездото.

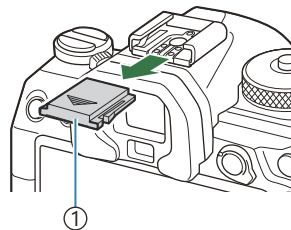

① Капаче на съединителя

2. Позиционирайте горната част на светкавицата за снимане с отразена светкавица или директно осветяване.

- Горната част на светкавицата може да се завърти нагоре и наляво или надясно.

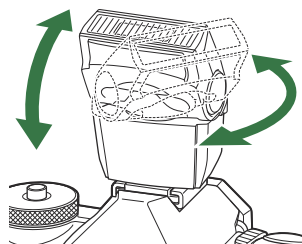

⚠ Имайте предвид, че силата на светкавицата може да е недостатъчна за правилна експозиция, когато се използва осветяване с отразена светкавица.

3. Завъртете лостчето **ON/OFF** на светкавицата в положение **ON**.

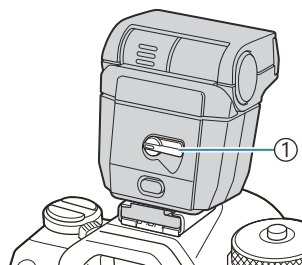

① Лостче **ON/OFF**

- Завъртете лостчето в положение **OFF**, когато светкавицата не се използва.

Отстраняване на светкавиците

1. Като задържате бутона **UNLOCK** натиснат, плъзнете светкавицата от гнездото за външна светкавица.

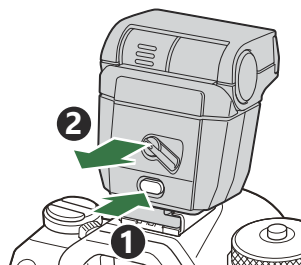

Избор на режим на снимане със светкавица (Режим светкавица)

P A S M B 

Бутон







- Бутон       

Суперпулт за управление

- ОК  Flash Mode

Режими на светкавица

Показваните режими на светкавицата варират в зависимост от конфигурацията на [\[Flash Mode Settings\]](#) (P.196).

	Запълваща светк.	Активирайте светкавицата.  Скоростта на затвора може да бъде зададена на стойности между избраните за [⚡ Slow Limit] (P.200) и [⚡ X-Sync.] (P.199).
	Изкл. светкавица	Деактивирайте светкавицата.  Светкавицата няма да се активира дори когато модулът е включен.
	Бавно	Използват се ниски скорости на затвора, за да се заснеме както основният обект, така и фонът.  Скоростта на затвора е зададена в съответствие със стойността на експозицията, измерена от фотоапарата, и не се ограничава от опцията, избрана за [⚡ Slow Limit] .
	Ръчно	Светкавицата се включва при избраното ниво. Показва се само ако FL-LM3 е свързана.

Режими на светкавица и комбинации от настройки

Режимите на светкавица и необходимите комбинации от настройки за всеки режим са следните.



Режим на светкавица: Запълваща светк.

Тази настройка е налична само в режими **P/A/S/M/B**.

[Reduce Red-eye] ¹	[Synchro Settings] ¹	Изглед на суперпулта за управление	Редуциране на червени очи	Време на светкавицата
[No]	[First Curtain]		Не	Синхронизиране с предно перде
	[Second Curtain]			Синхронизиране със задно перде ²
[Yes]	[First Curtain]		Да	Синхронизиране с предно перде
	[Second Curtain]			Синхронизиране със задно перде ²

1 Светкавицата за намаляване на червени очи е зададена в **[Reduce Red-eye]** и синхронизацията на светкавицата е зададена в **[Synchro Settings]**.  **[Flash Mode Settings]** (P.196)

2 Дори ако **[Second Curtain]** е избрано за **[Synchro Settings]**, ако **[Live Comp]** (P.75) е зададено в режим **B**, светкавицата ще се задейства при синхронизация по първо перде.

 В режими **P/A/S/M**, обхватът на наличните скорости на затвора е от 60 s до 1/250 s. Обхватът на наличните скорости на затвора може да бъде допълнително ограничен чрез опциите в менюто.  **[X-Sync.]** (P.199), **[Slow Limit]** (P.200)

Режим на светкавица: БАВНО

Тази настройка е налична само в режими **P/A**.

[Reduce Red-eye] ¹	[Synchro Settings] ¹	Изглед на суперпулта за управление	Редуциране на червени очи	Време на светкавицата
[No]	[First Curtain]	Бавно	Не	Синхронизиране с предно перде
	[Second Curtain]	Бавно2		Синхронизиране със задно перде
[Yes]	[First Curtain]	Бавно	Да	Синхронизиране с предно перде
	[Second Curtain]	Slow2		Синхронизиране със задно перде



¹ Светкавицата за намаляване на червени очи е зададена в **[Reduce Red-eye]** и синхронизацията на светкавицата е зададена в **[Synchro Settings]**. **[Flash Mode Settings]** (P.196)

Обхватът на наличните скорости на затвора е от 60 s до 1/250 s. Обхватът на наличните скорости на затвора може да бъде допълнително ограничен чрез опциите в менюто. **[X-Sync.]** (P.199), **[Slow Limit]** (P.200)

Режим на светкавица: Ръчен режим

Тази опция се появява само когато е поставен FL-LM3. Тази настройка е налична само в режими **P/A/S/M/B**.

[Reduce Red-eye]	[Synchro Settings]	Изглед на суперпулта за управление	Редуциране на червени очи	Време на светкавицата
(независимо от настройката)	(независимо от настройката)	Ръчно	Не	Синхронизиране с предно перде

- ☞ В режими **P/A/S/M**, обхватът на наличните скорости на затвора е от 60 s до 1/250 s. Обхватът на наличните скорости на затвора може да бъде допълнително ограничен чрез опциите в менюто.  [**X-Sync.**] (P.199), [**Slow Limit**] (P.200)
- ☞ Можете да изберете мощността на светкавицата, като изберете [**Manual**] с бутона   и натиснете бутона **INFO** или като изберете [**Manual Value**] от суперпулта за управление.

- ① В режим на корекция на червени очи затворът се освобождава приблизително една секунда след първата предварителна светкавица за корекция на червени очи. Не местете фотоапарата, преди заснемането да приключи. Имайте предвид също, че корекция на червени очи може да не даде желаните резултати при някои условия.
- ① Максималната налична скорост на затвора при задействане на светкавицата е 1/250 s. Ярките фонове в снимки, направени със светкавица, може да са преекспонирани.
- ① Скоростта на синхронизиране на светкавицата за безшуumni режими (P.212), Снимки с висока разделителна способност (P.255) и бракетинг на фокуса (P.296) е 1/100 s. Освен това, комбинирането на стойности на [**ISO**] над ISO 16000 с настройки, които използват електронен затвор (например безшуумен режим или снимане с бракетинг на фокуса) задава скоростта на синхронизиране на светкавицата на 1/50 s. Скоростта на синхронизиране на светкавицата също е зададена на 1/50 s по време на ISO бракетинг (P.293).
- ① Дори минималната налична сила на светкавицата може да е прекалено ярка при къси разстояния. За да предотвратите прекалена експозиция на снимки, направени на къси разстояния, изберете режим **A** или **M** и изберете по-малка бленда (по-висока относителна апертура) или изберете по-ниска настройка за [**ISO**].

Конфигуриране на режимите на светкавицата (Настр. режим светкав.)

P A S M B 

Изберете кои режими да се показват на екрана за избор на режим на светкавицата.

Меню

- MENU →  1 → 6. Flash → Flash Mode Settings

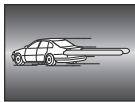
Редуциране на червени очи	<p>Намалете "червените очи" на портретните снимки.</p> <p>[No]: Фотоапаратът не показва режимите за редуциране на червени очи.</p> <p>[Yes]: Фотоапаратът показва режимите за редуциране на червени очи.</p>
Настройки за синхронизация	<p>Изберете кога да светва светкавицата.</p> <p>[First Curtain]: Светкавицата се задейства, когато затворът е напълно отворен.</p> <p>[Second Curtain]: Светкавицата се включва непосредствено преди затворът да се затвори. Движещите се обекти изглеждат все едно оставят светли следи зад себе си.</p> 

Настройване на силата на светкавицата (Компенс. експоз. на светкав.)

P A S M B 

Интензитетът на светкавицата може да се настрои, ако обектът се окаже преекспониран или недостатъчно експониран, макар и експозицията да е подходяща за останалата част от кадъра.

ⓘ Компенсацията на светкавицата е достъпна в режими, различни от ръчен.

Суперпулт за управление

- **OK** ➔ Компенсация на експозицията на светкавицата

⚙️ Промените на интензитета на светкавицата, направени с външната светкавица, се добавят към онези, които са направени с фотоапарата.

Безжично дистанционно управление на светкавицата (⚡ Режим RC)

P A S M B 

Задайте настройките за безжично дистанционно управление на светкавицата. Дистанционно управление е налично с допълнителни светкавици, които поддържат безжично дистанционно управление ("светкавица с безжично RC"). За информация относно използването на безжично дистанционно управление на светкавицата вижте "[Снимане със светкавица с безжично дистанционно управление](#)" (P.510).

Меню

- MENU →  → 6. Flash → ⚡ RC Mode

Off Безжичното дистанционно управление на светкавицата е деактивирано.

On Безжичното дистанционно управление на светкавицата е активирано. Фотоапаратът показва настройките за безжичното дистанционно управление на светкавицата.

- Избирането на **[On]** и натискането на **OK** на екрана на режим на готовност за снимане показва суперпулта за управление за режим RC на монитора на фотоапарата. За да видите стандартния суперпулт за управление, натиснете бутона **INFO**.

Избор на скорост на синхронизиране на светкавицата (⚡ X-Sync.)

P A S M B 

Изберете максималната възможна скорост на затвора за снимане със светкавица.

Изберете максималната възможна скорост на затвора за снимане със светкавица, независимо от яркостта на обекта.

Меню

• MENU →  → 6. Flash →  X-Sync.

Избор на минималната скорост на затвора (⚡ Slow Limit)

P A S M B 

Изберете минималната възможна скорост на затвора за снимане със светкавица в режими P/A. Тази опция се използва за избор на най-бавната възможна настройка за фотоапарата при автоматичен избор на скоростта на затвора при снимане със светкавица, независимо от това колко тъмен е обектът.

- **Налични стойности:** 60 s до стойността, избрана за [X-Sync.]

ⓘ Не се прилага при режими с бавно синхронизиране (⚡ Бавно, ⚡ Бавно2, ⚡ Бавно и ⚡ Бавно2).

Меню

- MENU →  → 6. Flash → ⚡ Slow Limit

Компенсация на светкавицата и експозицията (+)

PASMB 

Изберете дали компенсацията на експозицията да се добавя към стойността за компенсация на светкавицата. За повече информация относно компенсацията на светкавицата вижте "[Настройване на силата на светкавицата \(Компенс. експоз. светкавица.\)](#)" (P.197).

Меню

• MENU →  → 6. Flash →  + 

Off Компенсацията на светкавицата и на експозицията се настройват независимо.

On Стойността за компенсация на експозицията се добавя към стойността за компенсация на светкавицата.

Настройване на баланса на експозицията за TTL измерване (Балансирано измерване на светкавицата)

P A S M B 

Задайте баланса на експозицията, който да се използва, когато използвате външна светкавица в режим на TTL измерване.

Меню

• MENU →  1 → 6. Flash → Balanced Flash Metering

Off	Дава приоритет на обекта по време на измерване.
On	Дава приоритет на баланса между обекта и фона по време на измерване.

 Когато изберете **[On]**, се препоръчва да поставите **[ ISO]** на **[Auto]**.

Серийно снимане/самоснимачка

Извършване на снимането на серия от кадри/със самоснимачка

P A S M B 

Регулирайте настройките за серийно заснемане или снимки със самоснимачка. Изберете опция в зависимост от Вашия обект. Налични са и други опции, включително без поклащане и безшумен режим.

 За снимки със самоснимачка необходимо да закрепите устойчиво фотоапарата върху статив.

Директен бутон











- Бутон      













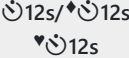

Суперпулт за управление

- ОК  Drive (/)

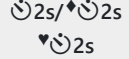























Меню

- MENU     7. Drive Mode  Drive (/)

 /   	Single	Единичен кадър напред. Фотоапаратът прави по една снимка при всяко натискане на спусъка докрай.
 /   	Серия от кадри	Фотоапаратът прави снимки с до 20 кадъра в секунда, докато спусъкът е задържан в натиснато докрай положение. Ако [C-AF], [C-AF MF], [C-AF+TR] или [C-AF+TR MF] бъде избрано за  AF Mode (P.107), фотоапаратът ще фокусира преди всяка снимка. Когато  Metering during  (P.177) е настроено на [Yes], фотоапаратът измерва яркостта и определя експозицията преди всяка снимка.

 SH1	Последов. сним. висока скорост SH1	Фотоапаратът прави снимки с до 120 кадъра в секунда, докато спусъкът е задържан в натиснато докрай положение. Фокусирането, експозицията и балансът на бялото са заключени при стойностите за първата снимка за всяка серия.
 SH2	Последов. сним. висока скорост SH2	Фотоапаратът прави снимки с до 50 кадъра в секунда, докато спусъкът е задържан в натиснато докрай положение. Ако [C-AF], [C-AF MF], [C-AF+TR] или [C-AF+TR MF] бъде избрано за [AF Mode] (P.107), фотоапаратът ще фокусира преди всяка снимка. Когато [Metering during ] (P.177) е настроено на [Yes], фотоапаратът измерва яркостта и определя експозицията преди всяка снимка.
ProCap ProCap SH1 ProCap SH2	Pro Capture	Снимането започва, когато спусъкът е натиснат наполовина. Фотоапаратът започва да записва снимките, включително тези, които са снимани, докато бутонът е натиснат наполовина, когато бутонът се натисне докрай (P.214). Фокусът и експозицията по време на всеки режим ProCap са същите като [] (♥ Серия от кадри), [] (♥ Серия от кадри с висока скорост SH1) и [] (♥ Серия от кадри с висока скорост SH2).
 12s /  12s ♥  12s	Самоснимачка 12 sec	Затворът се освобождава 12 секунди след като спусъкът се натисне докрай. Лампата на самоснимачката свети за около 10 секунди и след това започва да мига в продължение на около 2 секунди, преди затворът да се освободи. Фотоапаратът се фокусира, когато спусъкът се натисне наполовина.
 2s /  2s ♥  2s	Самоснимачка 2 sec	Когато спусъкът бъде натиснат докрай, лампата на самоснимачката започва да мига и снимката се прави след около 2 секунди. Фотоапаратът се фокусира, когато спусъкът се натисне наполовина.
 C /  C ♥  C	Лични настр. самосн.	Задайте настройките за самоснимачката, включително времето за отлагане на самоснимачката и броят на снимките, които да се правят, когато таймерът изтече (P.209).

 Можете да изберете честотата на кадрите и максималния брой снимки за всяка серия ((P.207).

- ☞ Елементите, маркирани с , Ви позволяват да правите снимки с минимално количество дефокус, предизвикан от минималната работата на затвора. Използвайте тази опция, когато дори най-малкото движение на фотоапарата може да предизвика дефокус, например при снимане с макро или телефотото. Това се конфигурира, когато **[Anti-Shock **] е поставено на **[On]** в **[Anti-Shock  Settings]** (P.211).
- ☞ Елементите, маркирани с , използват електронния затвор. Използвайте ги за скорости на затвора над 1/8000 секунди или при настройки, при които шумът от затвора е нежелателен.
- ☞  SH2 и ProCap SH2 могат да се използват само със специални обективи. Посетете нашия уебсайт за подробности.
- ☞ За изключване на активираната самоснимачка, натиснете .
- ☞ В режими , ,  и ProCap фотоапаратът показва изгледа през обектива по време на снимането. В режими , , ProCap SH1 и ProCap SH2 той показва кадъра, предшестваш непосредствено текущия кадър.
- ⚠ Когато се използва  SH2 or ProCap SH2 с **[C-AF]**, **[C-AF **], **[C-AF+TR]** или **[C-AF+TR **] избрани за режим AF (P.107) и стойност на блендата, по-голяма от F8, точността на фокусиране ще намалее. На екрана ще се покаже .
- ⚠ В режими  SH1 и ProCap SH1 долната граница на скоростта на затвора е 1/15 s.
- ⚠ В режими  SH2 и ProCap SH2, долната граница на скоростта на затвора е 1/640 s., когато **[Max fps]** в **[Sequential Shooting Settings]** е зададено на **[50fps]** и 1/160 s., когато е зададено на **[25fps]**, **[16.7fps]** или **[12.5fps]**.
- ⚠ Скоростите на снимане ще са по-ниски, когато **[ ISO]** е 16 000 или повече.
- ⚠ Когато **[ ISO]** е настроено на 16 000 или повече в режим , скоростта на синхронизиране на светкавицата е 1/50 s и скоростта на снимане се ограничава на 10 к./сек.
- ⚠ Ако застанете пред фотоапарата, за да натиснете спусъка, когато използвате самоснимачка, снимката може да не е фокусирана.
- ⚠ Скоростта на серия от кадри варира в зависимост от използвания обектив и фокуса на вариообектива.
- ⚠ По време на снимане на серия от кадри, ако поради изтощаване иконата за ниво на батерията мига, фотоапаратът прекратява снимането. В зависимост от оставащия заряд на батерията фотоапаратът може и да не запише всички снимки.
- ⚠ Снимките, направени в безшумен или професионален режим на заснемане, може да бъдат изкривени при бързо движение на обекта или фотоапарата по време на снимане.
- ⚠ За да използвате светкавицата в режими на безшумен снимане, изберете **[Allow]** за **[Flash Mode]** в **[Silent  Settings]** (P.212).
- ⚠ Скоростите на снимане могат да са по-ниски, когато снимате на тъмно място. Възможно е да успеете да увеличите скоростта на снимане, като поставите **[ Night Vision]** на **[Off]**.
 "Подобряване на видимостта на дисплея на тъмни места( Night Vision)" (P.385)

Брой на снимките, които могат да се направят

Фотоапаратът показва броя на снимките, които могат да бъдат съхранени в оставащия буфер, в следните случаи:

- Когато спусъкът се напусне наполовина, когато спусъкът се натисне докрай, когато се извършва запис на SD картата





Когато броят стане **[00]** (червено), фотоапаратът няма да може да запише следващата снимка. Когато изображенията в буфера се запишат на картата, броят ще се увеличи и ще е възможно записването на снимки.

- ⚠ Броят не се показва, когато във фотоапарата няма карта.
- ⚠ Възможно е той да не се показва в зависимост от използваните функции.
- 🔊 Броят е приблизителен, а не точен. Той може да се промени в зависимост от условията на снимане.

Конфигуриране на функциите за серия от кадри (Настройки за серия от кадри)

PASMB 

Можете да изберете кои типове режими на снимане на серия от кадри да се показват, когато натиснете бутона  , както и максималната скорост/брой кадри за всеки режим на снимане на серия от кадри.

Меню

- MENU →  → 7. Drive Mode → Sequential Shooting Settings

1. Изберете режим за снимане на серия от кадри, който искате да се показва, и поставете отметка (✓) до него.
 - Изберете опция с помощта на Δ ∇ и натиснете бутона **OK**, за да поставите отметка (✓) до нея. За да премахнете отметката, натиснете бутона **OK** отново.

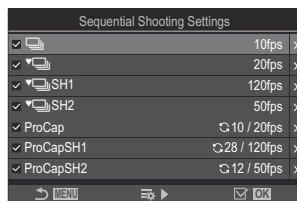







Екран за настройки за серия от кадри

 [] се показва, когато [**Anti-Shock** ] е зададено на [**On**] в [**Anti-Shock** ] **Settings** (P.211).

2. Натиснете \triangleright .

3. Опции за конфигуриране.

Макс. к./сек.	<p>Задайте скоростта на снимане на серия от кадри. Стойностите посочват приблизителните максимални скорости.</p> <p> / : 1 – 10 кадъра в секунда</p> <p>: 5, 10, 15, 20 кадъра в секунда</p> <p> SH1: 60, 100, 120 кадъра в секунда</p> <p> SH2: 12,5, 16,7, 25, 50 кадъра в секунда</p> <p>ProCap: 5, 10, 15, 20 кадъра в секунда</p> <p>ProCap SH1: 60, 100, 120 кадъра в секунда</p> <p>ProCap SH2: 12,5, 16,7, 25, 50 кадъра в секунда</p>
Предпусъчни кадри (Само ProCap/ ProCap SH1/ ProCap SH2)	<p>Задаване на броя на кадрите, които да се заснемат, преди спусъкът да се натисне докрай между 0 и 99.</p>
Огранич. бр. кадри	<p>Задаване на общия брой кадри от 2 до 99 (включително предпусъчните кадри), които да се заснемат. Можете да ограничите броя на кадрите, които да се заснемат, когато натиснете спусъка докрай. Снимането спира автоматично, когато границата бъде достигната.</p> <ul style="list-style-type: none">• Изберете [Off], ако не искате да задавате граница на броя кадри.• За да зададете граница на броя кадри, изберете число и натиснете бутона OK. Показва се екранът с настройки. Можете да промените стойността с Δ ∇.• За снимане Pro Capture, броят на кадрите включва и предпусъчните кадри.  "Снимане без времево забавяне (Снимане Pro Capture)" (P.214)

ⓘ Когато **[HDR]**, **[Focus Stacking]** или **[Focus BKT]** е активирано, **[Frame Count Limiter]** ще е **[Off]**.

ⓘ Когато използвате  SH2 или ProCap SH2, скорост на снимане от **[50fps]** може да се конфигурира само със специални обективи. Посетете нашия уебсайт относно съвместимите обективи.

Конфигуриране на функциите за самоснимачка (Настр. самоснимачка)



P A S M B 

Можете да изберете какви типове режими на самоснимачка да се показват, когато натиснете бутона , и да промените настройките за самоснимачка, като например време, което фотоапаратът изчаква, преди да направи снимка, и брой на кадрите, които той прави.







Меню

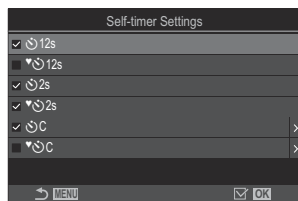



- MENU →  → 7. Drive Mode → Self-timer Settings

1. Изберете режим на самоснимачка, който искате да се показва, и поставете отметка (✓) до него.

- Изберете опция с помощта на   и натиснете бутона **OK**, за да поставите отметка (✓) до нея. За да премахнете отметката, натиснете бутона **OK** отново.



 [, [] и [] се показва, когато [**Anti-Shock** ] е зададено на [On] в [**Anti-Shock**  Settings] (P.211).

2. Когато настройвате самоснимачка, изберете []/[]/[] (персонализирана самоснимачка) и натиснете .

3. Опции за конфигуриране.

Брой кадри	Изберете броя на снимките, които да се правят, когато таймерът изтече.
 Таймер	Изберете колко време да изчаква фотоапаратът, за да започне да снима, след като спусъкът е натиснат докрай.
Времеви интервал	Ако броят на снимките е 2 или повече, изберете интервала между направените снимки, когато таймерът изтече.

Всеки кадър AF

[Off]: Ако броят на кадрите е 2 или повече, фокусирането се заключва, когато се направи първата снимка.

[On]: Фотоапаратът фокусира преди всяка снимка.

Снимане без вибрациите, причинени от работата на спусъка (Настройки без поклащане [◆])





PASMB 

Режимите на снимане без поклащане могат да се използват за намаляване на лекия дефокус, причинен от движението на затвора.

Използвайте тази опция, когато дори най-малкото движение на фотоапарата може да предизвика дефокус, например при снимане с макро или телефото.

Меню

• MENU →  → 7. Drive Mode → Anti-Shock [◆] Settings

Anti-Shock [◆]	<p>[Off]: Режимите на снимане без вибрации ([◆□], [◆]) и т.н.) не се показват на екрана за избор на режим на работа. Нормалните режими на снимане ([□], []) и т.н.) се показват.</p> <p>[On]: Режимите на снимане без вибрации ([◆□], [◆]) и т.н.) се показват на екрана за избор на режим на работа. Нормалните режими на снимане ([□], []) и т.н.) не се показват.</p>
Време за изчакване	<p>Изберете колко време да изчаква фотоапаратът, за да започне да снима, след като спусъкът е натиснат докрай, когато снимате с режим на снимане без поклащане.</p> <p>[0sec], [1/8sec], [1/4sec], [1/2sec], [1sec], [2sec], [4sec], [8sec], [15sec], [30sec]</p>

- Уверете се, че е поставена отметка (✓) до режима за снимане на серия от кадри с ◆ в [\[Sequential Shooting Settings\] \(P.207\)](#).
- Изберете режим с ◆ (P.203), натиснете бутона **OK** и тогава правете снимки. След като зададеното време изтече, затворот се освобождава и снимката се заснема.



Снимане без звука на затвора (Silent [♥] Settings)



PASMB 

В ситуации, в които звукът на затвора е проблем, можете да използвате безшумните режими на снимане, за да снимате, без да се издава звук. Електронен затвор се използва с цел намаляване на лекото разклащане на фотоапарата, предизвикано от движението на механичния затвор, до голяма степен подобно на фотографията без разклащане.

Меню

- MENU →  → 7. Drive Mode → Silent [♥] Settings

Време за изчакване	Изберете колко време да изчаква фотоапаратът, за да започне да снима, след като спусъкът е натиснат докрай, когато снимате с безшумен режим на снимане. [0sec], [1/8sec], [1/4sec], [1/2sec], [1sec], [2sec], [4sec], [8sec], [15sec], [30sec]
Редуциране на шума	[Off] : Нормално снимане. [Auto] : Намалява "шума" на изображението при дълги експозиции при безшумно снимане. Шумът от затвора може да се чува, когато редуцирането на шума е активно.
	Изберете дали да разрешите [] (P.428) да звучи, както е посочено.
AF Илюминатор	Изберете дали да позволите [AF Illuminator] (P.146) илюминаторът да работи, както е зададено.
Режим на светкавица	Изберете дали светкавицата да работи, както е зададено.

 По време на снимане с висока разделителна способност (P.255), **[]**, **[AF Illuminator]** и **[Flash Mode]** работят в режим **[Allow]**, дори ако са поставени на **[Not Allow]**.

Когато **[High Res Shot]** е зададено на **[On **] обаче, **[Flash Mode]** е поставено на **[ Flash Off]**.

- Уверете се, че е поставена отметка (✓) до режима за снимане на серия от кадри с ♥ в **[Sequential Shooting Settings]** (P.207).

- Изберете режим с ♥ (P.203), натиснете бутона **OK** и тогава правете снимки. Мониторът изгасва за кратко време, докато затворът се освободи. Затворът не издава звук.
- ⓘ Желаните резултати може да не бъдат постигнати при мигащи източници на светлина като луминесцентна светлина или светодиодни лампи или ако обектът се движи рязко по време на снимане.
- ⓘ Максималната налична скорост на затвора е 1/32 000 s.
- ⓘ Скоростта на синхронизиране на светкавицата е 1/50 s, когато [📷 ISO] е 16000 или повече.

Снимане без времево забавяне (снимане Pro Capture)

PASMB 

Снимането започва, когато спусъкът се натисне наполовина. В момента, в който бутонът бъде натиснат докрай, фотоапаратът започва да записва последните *n* направени снимки в картата памет, като *n* е броят, избран преди началото на снимането. Ако бутонът се задържи в натиснато докрай положение, снимането ще продължи, докато бъде записан избраният брой снимки. Използвайте тази опция за заснемане на снимки, които в противен случай може да пропуснете, поради реакциите на Вашия обект или забавяне на затвора.

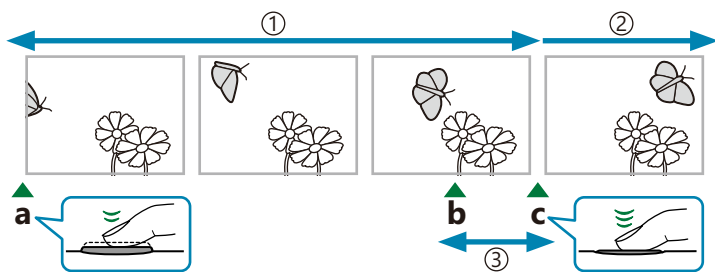

① До 99 кадъра

② Серийното заснемане продължава

③ Забавяне на затвора

a Спусък, натиснат наполовина

b Момент, който искате

c Спусък, натиснат докрай надолу

Pro Capture (ProCap)

Изберете тази опция, ако очаквате разстоянието до обекта да се променя по време на снимането. Фотоапаратът снима с до 20 к./сек. Възможно е снимането на максимум 99 кадъра, преди спусъкът да се натисне докрай. Ако [C-AF], [C-AF MF], [C-AF+TR] или [C-AF+TR MF] бъде избрано за  AF Mode (P.107), фотоапаратът ще фокусира преди всяка снимка.

Pro Capture SH1 (ProCap SH1)

Изберете тази опция, ако е малко вероятно разстоянието до обекта да се промени значително по време на снимането. Фотоапаратът снима с до 120 к./сек. Възможно е снимането на максимум 99 кадъра, преди спусъкът да се натисне докрай. Фотоапаратът ще използва [S-AF], когато [C-AF] или [C-AF+TR] бъде избрано за  AF Mode (P.107) и [S-AF MF], когато бъде избрано [C-AF MF] или [C-AF+TR MF].

⚠ В режим [ProCap SH1] долната граница на скоростта на затвора е 1/15 s.

Pro Capture SH2 (ProCap SH2)

Фотоапаратът снима с до 50 к./сек. Възможно е снимането на максимум 99 кадъра, преди спусъкът да се натисне докрай. Ако **[C-AF]**, **[C-AF MF]**, **[C-AF+TR]** или **[C-AF+TR MF]** бъде избрано за **[C-AF Mode]** (P.107), фотоапаратът ще фокусира преди всяка снимка.

- ⚠ Режимът **[ProCap SH2]** е наличен само със специални обективи. Посетете нашия уебсайт за подробности.
- ⚠ При използване на режим AF **[C-AF]**, **[C-AF MF]**, **[C-AF+TR]** или **[C-AF+TR MF]** (P.107) и стойност на блендата, по-голяма от F8 в режим **[ProCap SH2]**, точността на фокусиране ще намалее. На екрана ще се покаже **●F**.
- ⚠ В режим **[ProCap SH2]**, долната граница на скоростта на затвора е 1/640 с., когато **[Max fps]** в **[Sequential Shooting Settings]** е зададено на **[50fps]** и 1/160 с., когато е зададено на **[25fps]**, **[16.7fps]** или **[12.5fps]**.

Бутон

- Бутон      

Суперпулт за управление



- **OK**  Drive (/

Меню

- **MENU**   **1**  7. Drive Mode  Drive /

1. Изберете ProCap, ProCap SH1 или ProCap SH2 и натиснете бутона **OK**.

2. Натиснете спусъка наполовина, за да започнете снимането.

- Когато спусъкът е натиснат наполовина, се показва икона за запис (). Ако бутонът се задържи натиснат наполовина за над минута, снимането завършва и иконата  изчезва от дисплея. Натиснете спусъка наполовина отново, за да възобновите снимането.
- Снимането продължава, докато спусъкът е натиснат докрай, до достигането на броя снимки, избран за **[Frame Count Limiter]**.



 **[Max fps]**, **[Pre-shutter Frames]**, и **[Frame Count Limiter]** могат да се настроят в **[Sequential Shooting Settings]** (P.207).

3. Натиснете спусъка докрай надолу, за да започнете да запазвате снимките на картата памет.

- ① Pro Capture не е налично, когато фотоапаратът е свързан към смартфон (Wi-Fi).
- ① Трептенето, което се проявява от луминесцентни светлини или при голямо движение на обекта и др., може да причини изкривявания в изображенията.
- ① По време на снимането дисплеят не става черен, а звукът от затвора не се чува.
- ① Най-бавната скорост на затвора е ограничена.
- ① В зависимост от яркостта на обекта и от избраните опции за **[ISO]** и компенсиране на експозицията честотата на кадрите на дисплея може да намалее под избраната за **[Frame Rate]** (P.386).

Намаляване на трептенето на снимки (Снимане с намаляване на трептенето)

P A S M B 

Възможно е да забележите неравномерна експозиция на снимките, заснети под трептяща светлина. Когато тази опция е активирана, фотоапаратът засича честотата на трептене и настройва времето за освобождаване на затвора в зависимост от нея.

Меню

- MENU →  → 7. Drive Mode → Anti-Flicker Shooting

- "FLK" се показва на дисплея, която е избрано [On].



- ⚠ Възможно е фотоапаратът да не е в състояние да засече трептенето при определени настройки. Ако трептенето не бъде засечено, се използва нормалното време на освобождаване.
- ⚠ Нормалното време на освобождаване се използва при ниски скорости на затвора.
- ⚠ Активирането на намаляването на трептенето може да предизвика забавяне на освобождаването, забавяйки честотата на кадрите по време на серийно заснемане.



Стабилизация на изображението

Намаляване на трептенето на фотоапарата (Image Stabilizer / Image Stabilizer)





P A S M B 

Можете да намалите трептенето на фотоапарата, което се появява при снимане в условия на слаба светлина или снимане с голямо увеличение.

Суперпулт за управление

- **OK** →  Image Stabilizer /  Image Stabilizer

Меню

- **MENU** →  → 8. Image Stabilizer →  Image Stabilizer
- **MENU** →  → 4. Image Stabilizer →  Image Stabilizer

Стабилизатор на изображението

S-IS изкл. (I.S. снимки изкл.)	Стабилизаторът на изображение е изключен. Изберете тази опция, когато използвате статив.
S-IS автом. (Автоматично I.S.)	Стабилизацията на изображението се прилага за движението по всички оси. Ако се разпознае режим панорамиране, фотоапаратът преустановява автоматично стабилизацията на изображението по тази ос.
S-IS1 (Трептене вс. посоки I.S.)	Стабилизацията на изображението се прилага за движението по всички оси.
S-IS2 (Вертикално трептене I.S.)	Стабилизацията на изображението се прилага за вертикалното движение. Използвайте при хоризонтално движение на фотоапарата.
S-IS3 (Хоризонт. трептене I.S.)	Стабилизацията на изображението се прилага за хоризонталното движение. Използвайте при вертикално панорамиране на фотоапарата.

Стабилизатор на изображението

M-IS изкл. (I.S. видео изкл.)	Стабилизаторът на изображение е изключен.
M-IS1 (Трептенe vs. посоки I.S.)	Електронно стабилизиране на изображението, комбинирано с управлявано от VCM движение на сензора за изображение.
M-IS2 (Трептенe vs. посоки I.S.)	Само управлявано от VCM движение на сензора за изображение. Не се извършва електронна стабилизация на изображението.

Настройване на детайлната опция за стабилизатора на изображението

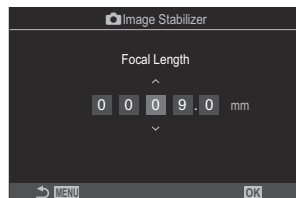

Когато използвате обективи, различни от системите обективи Micro Four Thirds или Four Thirds, въведете дълбочината на полето на обектива.

1. Натиснете бутона **INFO**, докато конфигурирате  **Image Stabilizer** или  **Image Stabilizer**. Въведете дълбочината на полето с помощта на Δ ∇ \triangleleft \triangleright и натиснете бутона **OK**.



Дълбочина на полето	Настройте дълбочината на полето на обектива. Използвайте стойността, отпечатана на обектива. [0.1] – [1000.0] mm
----------------------------	--

- ⓘ Възможно е стабилизацията на изображението да не може да компенсира прекомерното движение на фотоапарата или много ниските скорости на затвора. В подобни случаи използвайте статив.
- ⓘ Можете да забележите шум или вибрации в резултат на стабилизацията на изображението.
- ⓘ Избраната настройка с превключвателя за стабилизацията на изображението на обектива, ако има такава, е с приоритет пред избраната от фотоапарата. Това може да се промени.  "Стабилизация за обективи IS (Приоритет на I.S. обектива)" (P.225)

- ⓘ **[S-IS Auto]** работи като **[S-IS1]**, когато **[On]** е избрано за **[Lens I.S. Priority]** (P.225).
- ⓘ Когато изберете **[S-IS Auto]** или **[S-IS1]** с  SH2/ProCap SH2, избрано като режим на работа (P.203), стабилизаторът на изображението е подходящ за движения на камерата по посока на дълбочината, в сравнение с използването на други режими за заснемане на серия от кадри.
- ☞ Можете да изберете дали стабилизацията на изображението да се извършва, докато бутонът на затвора е натиснат наполовина.  "Стабилизация на изображението при натискане наполовина ( Image Stabilizer)" (P.222)

Опции за стабилизиране на изображението (IS ниво)

P A S M B 

Изберете нивото на приложената стабилизация на изображението по време на запис на клип.

Меню

- MENU →  → 4. Image Stabilizer →  IS Level



+1	Изберете за статични снимки, държейки фотоапарата в ръка.
±0	Препоръчително в повечето ситуации.
-1	Изберете за панорамиране, накланяне или проследяване, държейки фотоапарата в ръка.

Стабилизация на изображението при натискане наполовина (Image Stabilizer)

P A S M B 

Изберете дали да се прилага стабилизация на изображението, когато спусъкът е натиснат наполовина. Пример за ситуация, в която можете да искате да отложите стабилизацията на изображението, би била използването на измерването на нивото, за да поддържате фотоапарата нивелиран, докато позиционирате снимките.

Меню

- MENU →  → 8. Image Stabilizer →  Image Stabilizer

On	Стабилизацията на изображението се извършва, докато спусъкът е натиснат наполовина.
Off	Стабилизацията на изображението не се извършва, докато спусъкът е натиснат наполовина.

Стабилизация на изображението при серийно заснемане (Image Stabilizer)

P A S M B 

Изберете типа стабилизация на изображението, прилагана по време на серийно заснемане. За да постигне максимален ефект от стабилизацията на изображението по време на серийно заснемане, фотоапаратът центрира сензора за изображението за всяка снимка. Това намалява леко честотата на кадрите.

Меню

- MENU →  → 8. Image Stabilizer →  Image Stabilizer

Приоритет IS	Приоритет се дава на стабилизацията на изображението. Честотата на кадрите намалява леко.
Приор. к./сек.	Приоритет се дава на честотата на кадрите. Стабилизацията на изображението може да е по-малко ефективна при определени условия.

Показване на движението на фотоапарата на монитора (Асистент за ръчно)

PASMB 

Можете да конфигурирате фотоапарата да показва движението на фотоапарата и границите на движенията, които могат да се коригират чрез стабилизатора на изображението, когато спусъкът се натисне наполовина и по време на експозиция. Това е полезно, когато искате да намалите движението на фотоапарата при дълга експозиция, докато държите фотоапарата в ръка.

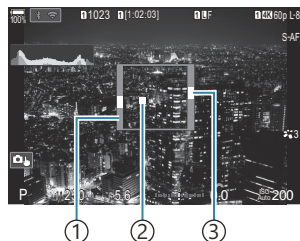



- ① Границите на движенията, които могат да се коригират от стабилизатора на изображението (сиво)
- ② Движение на фотоапарата (хоризонтално/вертикално)
- ③ Движение на фотоапарата (хоризонтален наклон)

Меню

• MENU →  → 8. Image Stabilizer → Handheld Assist

Off	Движението на фотоапарата не се показва на монитора.
On	Движението на фотоапарата се показва на монитора, когато спусъкът се натисне наполовина и по време на експозиция.

- ⓘ Няма гаранция, че снимката ще е без дефокус, дори и ако индикаторът за движение на фотоапарата остане в сивата рамка.
- ⓘ Движението на фотоапарата не може да се покаже правилно, когато фотоапаратът е близо до обекта.
- ⓘ Движението на фотоапарата не се показва, ако  Image Stabilizer е настроено на [Off] или ако използвате обективи на трети доставчици, с които работи само стабилизаторът на изображението на обектива.
- ⓘ Ако  Image Stabilizer е настроено на [Off], движението на фотоапарата се показва само по време на експозиция.

Стабилизация за обективи IS (Приоритет на I.S. обектива)

P A S M B 

Когато използвате обектив на трети страни с вграден стабилизатор на изображението, изберете дали стабилизацията на изображението да дава приоритет на фотоапарата или на обектива.

ⓘ Тази опция няма ефект, ако обективът е оборудван с прекъсвач за IS, който може да се използва за активиране или деактивиране на стабилизацията на изображението.

Меню

• MENU →  → 8. Image Stabilizer → Lens I.S. Priority

On	Приоритет се дава на стабилизацията на изображението на обектива.
Off	Приоритет се дава на стабилизацията на изображението на фотоапарата.

Цвят и качество

Задаване на качеството на снимки и клипове (📷 ⏪ / 🎥 ⏪)

P A S M B 🎥

Можете да зададете режимите на качество на изображението за снимки и клипове. Изберете качество, което е подходящо за приложението (като например за обработка на компютър, за използване на уебсайт и т.н.).

Суперпулт за управление

- ОК → 📷 ⏪ / 🎥 ⏪

Меню

- MENU → 📷 1 → 1. Basic Settings/Image Quality → 📷 ⏪
- MENU → 🎥 1 → 1. Basic Settings/Image Quality → 🎥 ⏪

Конфигуриране на 📷 ⏪

Опция	Размер файл	Съотношение на компресия	Формат на файла
📷 SF	5184 × 3888	Суперфино (1/2,7)	JPG
📷 F	5184 × 3888	Фино (1/4)	JPG
📷 N	5184 × 3888	Нормално (1/8)	JPG
📷 MN	3200 × 2400	Нормално (1/8)	JPG
RAW	5184 × 3888	Без компресиране	ORF
RAW+JPEG	Избрана опция RAW плюс JPEG от по-горе		

- Наличните комбинации размер/компресия на изображението могат да бъдат избрани в менютата. "Комбинации от размери на JPEG изображения и степени на компресия (Detailed Settings)" (P.231)
- Наличните опции по време на снимане с висока разделителна способност (P.255) са F, F, F, F+RAW, F+RAW, F+RAW.
- Когато **[Standard]**, **[Dual Same ↓]** или **[Dual Same ↑]** или **[Auto Switch]** е избрано за **[Save Settings]** в **[Card Slot Settings]** (P.412), избраната опция важи за картите и в двата слота, **1** и **2**.
- F и F+RAW не са налични, когато за снимки с висока разделителна способност е избрано **[On]** (P.255).
- Избирането на снимане с висока разделителна способност (P.255) променя избраната опция за качеството на изображението – не забравяйте да проверите настройката за качеството на изображението, преди да снимате.
- RAW файловете съдържат суровите данни за изображенията в необработено състояние. Изберете този формат (разширение ".ORF") за снимки, които ще се ретушират впоследствие.
 - Не може да се преглеждат на други фотоапарати
 - Може да се преглеждат на компютри с помощта на софтуера OM Workspace Digital Photo Managing
 - Може да се запазват във формат JPEG с помощта на опцията за ретуширане **[RAW Data Edit]** (P.340) в менютата на фотоапарата

Конфигуриране на

- За да промените настройките на всеки режим на качество на изображението, натиснете , докато се избере режим на качество на изображението.

Икона за качеството на клипа

Промените на настройките се отразяват от показваната иконата за качеството на клипа. Възможно е запаметяването на до три комбинации.



- 1** Резолюция видео
- 2** Честота на кадрите при възпроизвеждане
- 3** Компенсация на движението

Резолюция видео

	4K	3840 × 2160
	FHD (Full HD)	1920 × 1080
	C4K (4K дигитално кино)	4096 × 2160

Компенсация на движението

I-8 ¹	A-I (ALL-Intra ²)
L-8 ¹	L-GOP (LongGOP)

1 Когато [\[Video Codec\] \(P.232\)](#) е

[H.264]: "-8"

[H.265]: "-10"

2 Когато се използва ALL-Intra, клипът се записва без междукadroва компресия. Тази опция е подходяща за редакция, но данните ще заемат много място.

- Фиксирано на **[L-GOP]**, когато **[Movie Resolution]** е **[4K]** или **[C4K]**.

Честота на кадрите при възпроизвеждане

60p	59.94p (59.94fps)
50p	50.00p (50.00fps)
30p	29.97p (29.97fps)
25p	25.00p (25.00fps)
24.00p	24.00p (24.00fps)
24p	23.98p (23.98fps)

- **[24.00p]** може да се избере само когато **[Movie Resolution]** е **[C4K]**.

Забавен или забързан каданс

—	Off
—	Стойност (скорост)

- Високата скорост означава бърз запис, а ниската скорост означава бавен запис.
- Тъй като клиповете се възпроизвеждат при съответните скорости, те ще изглеждат като клипове със забавен/забързан каданс.

🔊 Не се записва звук.

🔇 Арт филтрите, избрани в Снимачен режим са дезактивирани.

🔊 🔇 Бавен запис и/или бърз запис може да не са достъпни в зависимост от настройката [\[📷 ⏪ ⏩\]](#).

- ① Достъпна е само скорост на затвора 1/24 или по-висока. Наличието зависи от настройката **[Frame Rate]**.
- ② В зависимост от използваната карта записът може да завърши преди достигане на максималната продължителност.
- ③ Изборът за компенсация на движението може да не е наличен при някои настройки.
- ④ Клиповете се записват при съотношение от 16:9. Клиповете С4К се записват при съотношение от 17:9.

Снимане на високоскоростни клипове

Снимайте при високи честоти на кадрите. Клиповете се записват при 100 – 240 к./сек. и се възпроизвеждат при 23,98 – 59,94 к./сек. Разширяването на възпроизвеждането до 2x – 10x на записаното време Ви позволява да прегледате движения на забавен каданс, които в реалността отнемат едва миг.

Опцията за клип с висока скорост може да се включи в менюто за качество на изображението на клипа. Вашият избор за честота на кадрите при възпроизвеждане определя мултипликатора на скоростта при възпроизвеждане. Ограничението се отнася за комбинация от Сензор честота на кадрите и Честота на кадрите при възпроизвеждане.

Промените на настройките се отразяват в иконата, както е показано по-долу. Промените на настройките се отразяват от показваната иконата за качеството на клипа.



- ① Резолюция видео
- ② Сензор честота на кадрите
- ③ Честота на кадрите при възпроизвеждане
- ④ Компенсация на движението

Резолюция видео

FHD	FHD (Full HD)	1920 × 1080
------------	---------------	-------------

Сензор честота на кадрите

240fps/200fps/120fps/100fps

- 240 к./сек. може да се избере само когато [\[H.265 Video Codec\] \(P.232\)](#) е **[H.264]**.

Компенсация на движението

L-8 ¹	L-GOP (LongGOP)
-------------------------	-----------------



¹ Когато [\[H.265 Video Codec\] \(P.232\)](#) е

[H.264]: "-8"

[H.265]: "-10"

Честота на кадрите при възпроизвеждане

60p	59,94p (59,94 кадъра в секунда) Скорост на възпроизвеждане: ×0,5/0,25
50p	50,00p (50,00 кадъра в секунда) Скорост на възпроизвеждане: ×0,5/0,25
30p	29,97p (29,97 кадъра в секунда) Скорост на възпроизвеждане: ×0,25/0,12
25p	25,00p (25,00 кадъра в секунда) Скорост на възпроизвеждане: ×0,25/0,13
24p	23,98p (23,98кадъра в секунда) Скорост на възпроизвеждане: ×0,2/0,1

- За да промените настройките за клипове с висока кадрова честота, натиснете , докато се избере режим на качество на изображението.
- ⓘ Когато се използва SD/SDHC карта, размерът на един файл е ограничен до 4 GB.
Когато се използва SDXC карта, записът спира, преди времето за възпроизвеждане да достигне 3 часа.
- ⓘ Фокусът, експозицията и балансът на бялото се заключват по време на запис.
- ⓘ Не се записва звук.
- ⓘ Ъгълът на снимката е леко намален.
- ⓘ Блендата, скоростта на затвора, компенсацията на експозицията и ISO чувствителност не могат да се променят по време на запис.
- ⓘ Времевите кодове не могат да бъдат записвани или показвани.
- ⓘ Яркостта може да се променя при регулиране на увеличаването по време на запис.
- ⓘ Записът на клип с висока скорост не е достъпен, когато фотоапаратът е свързан към HDMI устройство.
- ⓘ Когато записвате клипове с висока кадрова честота,  Всички (всички цели) не може да се избере като режим за AF цели.
- ⓘ  **Image Stabilizer** (P.218) > **[M-IS1]** не е налично.
- ⓘ **[i-Enhance]** и режимите за снимане с арт филтри (P.235) не са достъпни.
- ⓘ **[Gradation]** (P.238) е фиксирано на **[Gradation Normal]**.
- ⓘ Записът на клип с висока скорост не е достъпно по време на дистанционно снимане, когато фотоапаратът е свързан към смартфон.

Комбинации от размери на JPEG изображения и степени на компресия

(  Detailed Settings)

PASMB 

Можете да зададете JPEG качеството на изображение чрез комбиниране на размера на изображението и степента на компресията.

Меню

• MENU →  → 1. Basic Settings/Image Quality →   Detailed Settings

Размер файл (Размер в пиксели)	Съотношение на компресия			Използване
	Суперпулт Фина	Фина	Нормална	
Голям (5184×3888)	L SF	L F	L N	Изберете за разпечатване
Среден (3200×2400)	M1 SF	M1 F	M1 N	
Среден (1920×1440)	M2 SF	M2 F	M2 N	
Малък (1280 × 960)	S1 SF	S1 F	S1 N	За печатни копия с малки размери и използване в уеб сайтове
Малък (1024 × 768)	S2 SF	S2 F	S2 N	

Избор на кодек за запис на клипове (📹 Видеокодек)

P A S M B 📹

Изберете кодекса, който да се използва при запис на клипове.

Меню

• MENU ➔ 📹 ➔ 1. Basic Settings/Image Quality ➔ 📹 Video Codec

H.264	Записва 8-битови клипове с H.264, което е универсален кодек. Тази настройка е препоръчителна в повечето ситуации.
H.265	Записва 10-битови клипове с кодекса H.265. Тази настройка е основно за клипове, които са предназначени за редакция на компютър.

ⓘ Когато е избрано [H.265], само [📹2 OM-Log400] и [📹3 HLG] са налични за [📹 Picture Mode] (P.242). За възпроизвеждане с правилните цветове и яркост се изисква телевизор или дисплей, съвместим с 10-битов вход. При извеждане към HDMI устройство, съвместимо с 10-битов вход, цветовете на иконите могат да изглеждат различно от обикновено.

Настройка на съотношение на изображение (Съотношение на изображение)

P A S M B 

Изберете съотношението ширина към височина за снимките в зависимост от Вашето намерение или Вашите цели за разпечатване и т.н. В допълнение към стандартната пропорция (ширина към височина) **[4:3]** фотоапаратът предлага настройки **[16:9]**, **[3:2]**, **[1:1]** и **[3:4]**.

Суперпулт за управление

- **OK** ➔ Aspect

Меню

- **MENU** ➔  ➔ 1. Basic Settings/Image Quality ➔ Image Aspect

- JPEG изображенията се записват при избраното съотношение ширина – височина. RAW изображенията са със същия размер като сензора за изображението и се записват при съотношение ширина-височина **[4:3]** с маркер, указващ избраното съотношение. Отрязан кадър, показващ избраното съотношение ширина-височина, се показва, когато изображенията се възпроизвеждат.

Периферно осветление (Изсветляване на дисплея)

P A S M B 

Компенсирате пада на яркостта в краищата на кадъра поради оптичните характеристики на обектива. При някои обективи може да се наблюдава пад на яркостта в краищата на кадъра. Фотоапаратът може да компенсира това, като направи краищата по-ярки.

Меню

• MENU →  → 1. Basic Settings/Image Quality → Shading Comp.

Off	Изсветляването на краищата е деактивирано.
On	Фотоапаратът засича и компенсира пониженото периферно осветление.

 [On] няма ефект, когато е монтиран телеконвертор или удължител.

 Шумът може да е по-забележим в краищата на кадъра при висока ISO чувствителност.

Опции за обработка (📷 Picture Mode / 🎥 Picture Mode)

P A S M B 🎥

Изберете как снимките да се обработват по време на снимането, за да се подобрят цветът, тонът и други характеристики. Изберете от предварително зададените снимачни режими в зависимост от Вашия обект или творческо намерение. Контрастът, остротата и останалите настройки могат да се настройват поотделно за всеки режим. Можете също така да добавите творчески ефекти с помощта на арт филтрите. Арт филтрите Ви предоставят опцията да добавяте ефект рамка и подобни ефекти. Настройките на отделните параметри се съхраняват поотделно за всеки снимачен режим и арт филтър.

Суперпулт за управление

- **OK** ➔ Picture mode

Меню

- **MENU** ➔ 📷₁ ➔ 2. Picture Mode/WB ➔ 📷 Picture Mode
- **MENU** ➔ 🎥 ➔ 2. Picture Mode/WB ➔ 🎥 Picture Mode

🔔 Когато сте в режим на клип с фотоапарат, конфигуриран по следния начин, можете да зададете същата настройка като настройката [**📷 Picture Mode**] (P.236), като изберете [**🎥 Picture Mode**] от суперпулта за управление.

- [**🎥 Video Codec**] е зададено на [**H.264**], а [**🎥 Picture Mode**] е зададено на [**Same as 📷**]





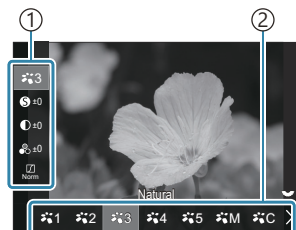





Настройване на Снимачен режим

1. Изберете снимачен режим, като използвате задния диск или .



Екран за настройване на снимачни режими

- 1 Опция
- 2 Picture mode

	i-Enhance	Фотоапаратът настройва цветовете и контраста за оптимални резултати в съответствие с типа на обекта.
	Vivid	Изберете за ярки цветове.
	Natural	Изберете за естествени цветове.
	Mute	Изберете за изображения, които ще се ретушират впоследствие.
	Портрет	Подобреете тоновете на кожата.
	Монохромен	Запишете монохромни снимки. Можете да приложите ефекти с цветни филтри и да изберете оттенък.
	Custom	Настройте параметрите на снимачния режим, за да създадете собствена версия на избрания снимачен режим.
	Underwater	Обработка снимките, за да запазят ярките цветове, които се виждат под водата.  Ние препоръчваме да изберете [Off] за [ +WB] (P.252), когато е избрано [ Underwater].



	Color Creator	Настройте нюанса и цвета така, че да съответстват на творческото Ви намерение.
ART 1	Подсилени цветове	Използват се настройките за арт филтър. Могат да се използват и арт ефекти. Наличните ефекти се различават в зависимост от арт филтъра.
ART 2	Soft Focus	
ART 3	Бледи&светли цветове	
ART 4	Мек светъл тон	
ART 5	Филмово зърно	
ART 6	Pin Hole ефект	
ART 7	Диорама	
ART 8	Крос процес	
ART 9	Мека сепия	
ART 10	Драматични тонове	
ART 11	Цветна скица	
ART 12	Акварел	
ART 13	Ретро	
ART 14	Частично оцветяване	
ART 15	Запазване на среброто	
ART 16	Моментален филм	

Настройване на детайлни опции за снимачен режим

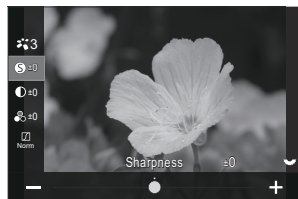

1. Натиснете $\Delta \nabla$ на екрана за настройка на режима на снимане (P.236), за да изберете опцията, която искате да зададете.

- Наличните настройки варират в зависимост от избрания снимачен режим.



	Рязкост	Настройте остротата на изображението. Очертанятия могат да бъдат подчертани за остро и ясно изображение. [-2] – [±0] – [+2]
	Контраст	Настройте контраста на изображението. Увеличаването на контраста повишава разликата между ярките и тъмните зони за по-грубо и по-ясно дефинирано изображение. [-2] – [±0] – [+2]
	Saturation	Настройте насищането на цветовете. Увеличаването на насищането прави снимките по-ярки. [-2] – [±0] – [+2]





	<p>Градация</p>	<p>Настройте яркостта и изсветляването на цветовете. Направете снимката по-близка до това, което си представяте, като например направите цялата снимка по-ярка. В зависимост от контраста можете да създавате както тъмни, така и ярки градации.</p> <p>[Shadow Adj]: Разделя изображението на отделни зони и регулира яркостта отделно за всяка от тях. Това е в сила за изображения с участъци с висок контраст, при които светлините изглеждат твърде ярко, а сенките са твърде тъмни.</p> <p>[Gradation Normal]: Оптимално изсветляване. Препоръчително в повечето ситуации.</p> <p>[Gradation High Key]: Използва тон, който е подходящ за ярък обект.</p> <p>[Gradation Low Key]: Използва тон, който е подходящ за тъмен обект.</p>
<p>Ефект</p>	<p>Ефект</p>	<p>Избор на силата на i-Enhance.</p> <p>[Effect: Low]: Добавя слаб ефект към изображенията.</p> <p>[Effect: Standard]: Добавя ефект между "слаб" и "силен" към изображенията.</p> <p>[Effect: High]: Добавя силен ефект към изображенията.</p>

Филтър	Цветен филтър	<p>Ефектите на цветните филтри могат да се добавят към монотонните снимачни режими. В зависимост от цвета на обекта, ефектите на цветните филтри могат да направят обектите по-ярки или да подчертаят контраста. Оранжевото добавя повече контраст от жълтото, а червеното – повече контраст от оранжевото. Зеленото е добър избор за портрети и т.н.</p> <p>[N:None]: Без филтърни ефекти.</p> <p>[Ye:Yellow]: Пресъздава ясно и отчетливо естествено синьо небе с бели облаци.</p> <p>[Or:Orange]: Леко подчертава синьото небе или светлината на залязващото слънце.</p> <p>[R:Red]: Подчертава допълнително синьото небе или есенен пейзаж.</p> <p>[G:Green]: Добавя топлина към тоновете на кожата на портрети. Зеленият филтър също така подчертава червеното в червилото.</p>
Цвят	Монохромнен цвят	<p>Добавя нюанс към снимките, когато се използват монохромни снимачни режими.</p> <p>[N:Normal]: Създава нормално черно-бяло изображение.</p> <p>[S:Sepia]: Снимане в монохромнен режим с нюанс сепия.</p> <p>[B:Blue]: Снимане в монохромнен режим със син нюанс.</p> <p>[P:Purple]: Снимане в монохромнен режим с лилав нюанс.</p> <p>[G:Green]: Снимане в монохромнен режим със зелен нюанс.</p>
	 Снимачен режим	<p>Изберете снимачен режим, който искате да зададете, когато използвате [Custom].</p> <p>[i-Enhance], [Vivid], [Natural], [Muted], [Portrait], [Monochrome]</p>







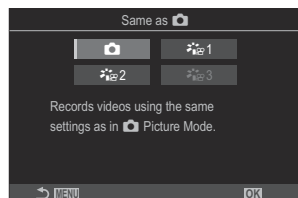

	Color Creator	Завъртете предния диск, за да настроите нюанса. Завъртете задния диск, за да настроите насищането. За да нулирате компенсацията на експозиция, натиснете и задръжте бутона OK .
Ефект	Прилагане на ефекти	Добавя ефекти към арт филтър. Ефектите, които могат да се добавят, се различават в зависимост от арт филтъра. При някои арт филтри Цветен филтър и Монохромен цвят могат да се настройват.
Цвят	Частично оцветяване	Избира арт филтъра "частично оцветяване".





- ⓘ Арт филтрите се прилагат само за JPEG копието. **[RAW+JPEG]** се избира автоматично за качество на изображението вместо **[RAW]**.
- ⓘ В зависимост от сцената е възможно да не може да се забележи ефектът на някои от настройките, докато в други случаи преходите между тоновете могат да са неравномерни или рендерът на изображението да е по-"зърнист".
- 👉 Можете да изберете дали да покажете, или да скриете всеки снимачен режим с помощта на менюто [\[📷 Picture Mode Settings\] \(P.243\)](#).

Настройване на Снимачен режим

1. Изберете [ **Picture Mode**] от менюто.
2. Маркирайте елемента с помощта на    .



	Same as 	Клиповете се записват с помощта на същите настройки, конфигурирани в  Снимачен режим.
	 Приглушен	Клиповете се записват с помощта на крива на тона, адаптирана за надграждане на цветовете.
	 OM-Log400	Клиповете се записват с помощта на логаритмична крива на тона за по-голяма свобода по време на надграждане на цветовете.
	 HLG	Клиповете се записват с висок динамичен обхват, като възпроизвеждат изображения, видими с невъоръжено око при възпроизвеждане със съвместимо оборудване.

- ⚠ [ **HLG**] не може да се избере, когато [ **Video Codec**] (P.232) е зададено на [**H.264**].
- ⚠ [] и [ **Flat**] не може да се избере, когато [ **Video Codec**] (P.232) е зададено на [**H.265**].

Избор кои опции да се показват, когато изберете снимачен режим (📷 Настр. снимачни режими)

PASMB 

Можете да извикате само опциите, които са Ви необходими, когато избирате снимачен режим.

🔗 За подробности относно режимите на снимане вижте "Опции за обработка (📷 Picture Mode / 📷 Picture Mode)" (P.235).

Меню

- MENU → 📷₁ → 2. Picture Mode/WB → 📷 Picture Mode Settings

1. Изберете снимачен режим, който искате да се показва, и поставете отметка (✓) до него.
 - Изберете опция с помощта на Δ ∇ и натиснете бутона **OK**, за да поставите отметка (✓) до нея. За да премахнете отметката, натиснете бутона **OK** отново.

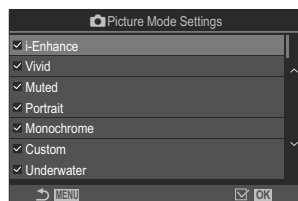

Екран за настройки на снимачни режими

Настройка на цвят (WB (баланс на бялото))

P A S M B 





Функцията на баланса на бялото (WB) се състои в показване в бяло на белите обекти в изображенията, записани от фотоапарата. Настройката **[Auto]** е подходяща в повечето случаи, но могат да се избират други стойности според източника на светлина, когато **[Auto]** не може да постигне желаните резултати или искате умишлено да внесете цветен оттенък във Вашите изображения.

Задаване на баланс на бялото

Суперпулт за управление

- **OK** → White balance

Меню

- **MENU** →  → 2. Picture Mode/WB →  WB
- **MENU** →  → 2. Picture Mode/WB →  WB



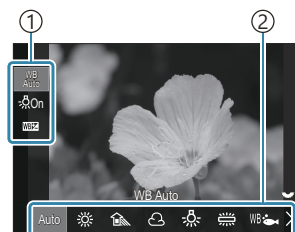







1. Изберете режим за WB, като използвате задния диск или .



Екран за настройка на WB

- ① Опция
- ② Баланс на бялото

2. За да настроите подробните опции на избрания снимачен режим, изберете опция с помощта на .

Auto	WB Auto	<p>Повечето нормални сцени (сцени, съдържащи обекти, които са бели или близки до бялото)</p> <ul style="list-style-type: none"> • Този режим се препоръчва за повечето ситуации. • Можете да изберете баланса на бялото, използван при осветление с нажежаема жичка (P.251).
	Слън.	<p>Външни сцени на слънчева светлина, залези, фойерверки</p> <ul style="list-style-type: none"> • Цветовата температура е зададена на 5300K.
	Сянка	<p>Снимки на дневна светлина на обекти, намиращи се на сянка</p> <ul style="list-style-type: none"> • Цветовата температура е зададена на 7500K.
	Облак	<p>Снимки, направени на дневна светлина при облачно небе</p> <ul style="list-style-type: none"> • Цветовата температура е зададена на 6000K.
	Лампа	<p>Обекти при осветление с лампи с нажежаема жичка</p> <ul style="list-style-type: none"> • Цветовата температура е зададена на 3000K.
	Луминисцентна св.	<p>Обекти при флуоресцентно осветление</p> <ul style="list-style-type: none"> • Цветовата температура е зададена на 4000K.
WB 	Underwater	<p>Подводна фотография</p>
WB 	WB светкавица	<p>Светлинни източници със същата цветна температура като светкавицата</p> <ul style="list-style-type: none"> • Цветовата температура е зададена на 5500K.
   	WB с едно докосване 1-4	<p>Ситуации, в които искате да зададете баланса на бялото за конкретен обект</p> <ul style="list-style-type: none"> • Цветовата температура е зададена на стойност, измерена от бял обект при осветлението, което ще се използва в крайната снимка (P.247).
CWB	Персонализирани настр. WB	<p>Ситуации, в които можете да определите подходящата температура на цветовете</p> <ul style="list-style-type: none"> • Изберете цветна температура.

Извършване на фини настройки на баланса на бялото за всеки режим WB

Можете да извършите фини настройки на настройките за баланс на бялото. Настройките могат да се задават поотделно.

1. Опции за конфигуриране.

- Натиснете Δ ∇ на екрана за настройка на WB (P.244), за да изберете опцията за настройка.



<p>WB AUTO Keep Warm Color (само когато се използва Автом. WB)</p>	<p>[Off]: Фотоапаратът потиска топлите тонове, генерирани от осветлението с нажежаема жичка, когато се използва WB Auto.</p> <p>[On]: Фотоапаратът запазва топлите тонове, генерирани от осветлението с нажежаема жичка, когато се използва WB Auto.</p>
<p>WB (WB компенсация)</p>	<p>Използвайте предния диск или \triangleleft \triangleright, за да настроите оста "оранжево – синьо". Преместването на показалеца (\ominus) поблизо до A добавя червен компонент, а преместването поблизо до B добавя син компонент.</p> <p>Използвайте задния диск или Δ ∇, за да настроите оста "зелено – магента". Преместването на показалеца (\ominus) поблизо до G добавя зелен компонент, а преместването поблизо до M добавя компонент магента.</p> <p>Когато се извърши WB (WB компенсация), до иконата за режима WB се показва маркер (*).</p> <p>Натискането на бутона INFO в режим на неподвижна фотография Ви позволява да направите пробна снимка с текущата конфигурация. Натиснете отново бутон INFO, за да се върнете обратно към екрана за настройка.</p> <p>За да нулирате компенсацията на експозиция, натиснете и задръжте бутона OK.</p> <p> Извършване на фини настройки едновременно за всички режими за баланс на бялото. [Всички WB] (P.250)</p>

Kelvin
(само за
Персонализирани
настр. WB)

Можете да зададете температурата на цвета.
[2000K] – [14000K]

Баланс на бялото с едно докосване

Измерете баланса на бялото, като нагласите лист хартия или друг бял предмет под осветлението, което ще се използва за крайната снимка. Използвайте тази опция, за да извършите фина настройка на баланса на бялото, когато не получавате желаните резултати с компенсацията на баланса на бялото или предварително зададените опции за баланс на бялото, като ☀️ (слънчева светлина) или ☁️ (облачно небе). Фотоапаратът съхранява измерената стойност за бързо извикване, когато това е необходимо.

Настройките за правене на снимки и запис на клипове могат да се съхраняват поотделно.

1. Изберете [👁️1], [👁️2], [👁️3] или [👁️4] (баланс на бялото с едно докосване 1, 2, 3 или 4) на екрана за настройка на WB.
2. Изберете 🎚️ Настройка.
3. Позиционирайте лист безцветна (бяла или сива) хартия в центъра на дисплея.
 - Позиционирайте хартията в кадъра така, че да запълни дисплея. Уверете се, че по нея няма сенки.
 - Натиснете бутона **INFO**.
 - Появява се екранът за настройка на баланс на бялото с едно докосване.
4. Маркирайте **[Yes]** и натиснете бутона **OK**.
 - Новата стойност се записва като предварително зададена опция за баланс на бялото.
 - Новата стойност се съхранява, докато балансът на бялото с едно докосване бъде измерен отново. Изключването на фотоапарата не води до изтриване на информацията.

Измерване на баланса на бялото с бутона за баланс на бялото с едно докосване (☞)

Задаването на [☞] към бутон позволява елементът за управление да се използва за измерване на баланса на бялото. По подразбиране бутонът ☞ може да се използва за измерване на баланса на бялото по време на заснемане на снимки. За да измерите баланса на бялото по време на запис на клип, трябва първо да зададете баланс на бялото с едно докосване на елемент за управление с помощта на [☞ Button Function] (P.355).

1. Позиционирайте лист безцветна (бяла или сива) хартия в центъра на дисплея.
 - Позиционирайте хартията в кадъра така, че да запълни дисплея. Уверете се, че по нея няма сенки.

2. Задръжте бутона, към който е зададен Баланс на бялото с едно докосване и натиснете спусъка докрай.

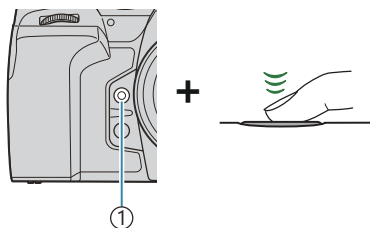

① Бутон за баланс на бялото с едно докосване (☞)

- Когато записвате клипове, натиснете бутона за баланс на бялото с едно докосване, за да продължите към стъпка 3.
- Показва се инструкция да изберете опцията за баланс на бялото с едно докосване, която да се използва за запис на новата стойност.

3. Маркирайте опция с помощта на Δ ∇ и натиснете бутона **OK**.

- Новата стойност се запамятава като стойност за избраната настройка и фотоапаратът излиза на дисплея за снимане.

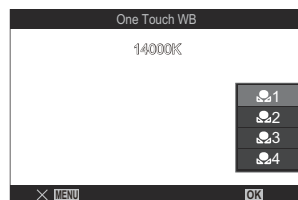

Заклучване на баланса на бялото в режим на клип (Button Function: ^{WB}AUTO Lock)

PASMB 

Когато фотоапаратът е в режим на снимане на клип и балансът на бялото е настроен на [**WB Auto**], можете да заключите баланса на бялото, за да предотвратите промяната му, дори ако обектът или осветлението се променят.

 Необходимо е да зададете заключване на баланса на бялото на даден бутон, като използвате [**Button Function**] (P.355).

Бутон

- Бутон, на който е зададено [^{WB}AUTO Lock]

Когато натиснете бутона, балансът на бялото се заключва с текущо избраните настройки и "Lock" се показва отляво на "WBAuto". Заклучването се освобождава, когато натиснете бутона отново.









Извършване на фини настройки на баланса на бялото (All / All)

PASMB



Извършване на фини настройки едновременно за всички режими за баланс на бялото.

Меню



- MENU →  → 2. Picture Mode/WB →  All 
- MENU →  → 2. Picture Mode/WB →  All 

All



Използвайте предния диск или   , за да настроите оста "оранжево – синьо".

Преместването на показалеца () по-близо до А добавя червен компонент, а преместването по-близо до В добавя син компонент.

Използвайте задния диск или   , за да настроите оста "зелено – магента".

Преместването на показалеца () по-близо до G добавя зелен компонент, а преместването по-близо до М добавя компонент магента.

Когато се извърши компенсация на баланса на бялото във всички режими, до иконата на всеки режим на баланс на бялото се появява знак (*).





За да нулирате компенсацията на експозиция, натиснете и задръжте бутона **OK**.

Запазване на топлите тонове при осветление с лампа с нажежаема жичка в автоматичен режим на WB (WB AUTO Keep Warm Color/ WB AUTO Keep Warm Color)

P A S M B



Изберете как фотоапаратът настройва баланса на бялото за снимки, заснети с помощта на автоматичен баланс на бялото при осветление с нажежаема жичка.

Меню

- MENU →  → 2. Picture Mode/WB →  Keep Warm Color
- MENU →  → 2. Picture Mode/WB →  Keep Warm Color

Off Фотоапаратът потиска топлите тонове, генерирани от осветлението с нажежаема жичка.

On Фотоапаратът запазва топлите тонове, генерирани от осветлението с нажежаема жичка.

 Можете да направите фина настройка на баланса на бялото.  "Извършване на фина настройка на баланса на бялото за всеки режим WB" (P.246)

Баланс на бялото на светкавицата (⚡ +WB)

P A S M B 

Изберете баланса на бялото за снимки, направени със светкавица. Вместо да използвате настройка, адаптирана към светлината на светкавицата, можете да изберете да дадете приоритет на стойността, избрана за снимане без светкавица. Използвайте тази опция за автоматично превключване от една настройка на баланса на бялото към друга, когато установите, че активирате и дезактивирате светкавицата често.

Меню

- MENU →  → 2. Picture Mode/WB → ⚡ +WB

Off	Фотоапаратът използва текущо избраната стойност за баланс на бялото.
WB Auto	Фотоапаратът използва автоматичен баланс на бялото ([Auto]).
WB ⚡ 5500K	Фотоапаратът използва баланса на бялото на светкавицата ([WB⚡]).

Задаване на формата на репродукция на цветовете (Настройка на цветовото пространство)



P A S M B 

Можете да изберете формат, за да се гарантира правилното пресъздаване на цветовете, когато заснетите изображения се генерират отново на монитор или при използването на принтер.

Меню

• MENU →  → 2. Picture Mode/WB → Color Space

sRGB	Цветовото пространство, стандартизирано от Международната организация по стандартизация. То се поддържа широко от дисплеи, принтери, цифрови фотоапарати и компютърни приложения. Тази настройка е препоръчителна в повечето ситуации.
Adobe RGB	Може да възпроизвежда по-широк диапазон от цветовете от sRGB. Прецизно възпроизвеждане на цветовете е налице само със софтуер и устройства (дисплеи, принтери и подобни), които поддържат този стандарт. В началото на името на файла се показва долно тире ("_") (напр. "_xxx0000.jpg").

 [Adobe RGB] не е наличен в режим HDR или клип () или когато е избран арт филтър за снимачен режим.

Опции за преглед за [📺 Picture Mode] (🌟📺 View Assist)

P A S M B 📺

Дисплеят може да се настрои за по-лесно преглеждане, когато е избрано [🌟📺 1 Flat] или [🌟📺 2 OM-Log400] за [📺 Picture Mode] (P.242).

Меню

• MENU → 📺 → 2. Picture Mode/WB → 🌟📺 View Assist

On	Настройте образа за лесно виждане. Индикаторите на дисплея могат да променят цвета.
Off	Не настройвайте образа за лесно виждане.



- ⓘ Тази опция се прилага само за дисплея, но не и за действителните файлове с клипове.
- ⓘ Тази опция не се прилага, когато клиповете, записани с помощта на [🌟📺 1 Flat] или [🌟📺 2 OM-Log400], се възпроизвеждат на фотоапарата. Тя също не се прилага, когато клиповете се преглеждат на телевизор.
- 🔧 Хистограмата (P.51) и шарката тип "зебра" (P.306) се обработват въз основа на снимката, преди да се приложи помощ за изглед.

Специални режими на снимане (изчислителни режими)

Заснемане на снимки с висока разделителна способност (Снимане с висока разделителна способност)

P A S M B 

Снимайте с разделителна способност, по-висока от тази на сензора за изображението. Фотоапаратът прави серия от кадри, докато движи сензора за изображението и ги комбинира, за да създаде една снимка с висока разделителна способност. Използвайте тази опция, за да уловите детайли, които в нормалния случай не биха били видими дори при високи коефициенти на увеличаване.

Когато е активирано снимане с висока разделителна способност, режимът за качество на изображението за снимане с висока разделителна способност може да се избере с помощта на [ ] (P.226).

Бутон

- Бутон 

Меню

- MENU →  → 1. Computational Modes → High Res Shot

Активиране на снимане с висока разделителна способност

1. Използвайте $\Delta \nabla$, за да изберете **[High Res Shot]** и натиснете бутона **OK**.

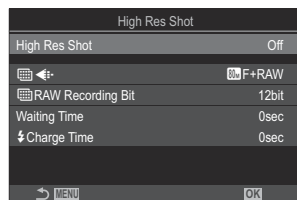

Екран за настройки
за Снимане с висока
разделителна способност

2. Използвайте $\triangleleft \triangleright$, за да изберете **[On 📷]** (статив) или **[On 📷]** (ръчно) и натиснете бутона **OK**.

Off	Снимане с висока разделителна способност е деактивирано.
On 📷 (статив)	Снимане с фиксиран върху статив фотоапарат. RAW снимката се записва в 80M (10 368 × 7776).
On 📷 (ръчно)	Снимане с фотоапарата в ръцете Ви. RAW снимката се записва в 50M (8160 × 6120).

3. Дисплеят се връща на екрана за настройки за Снимане с висока разделителна способност.

🌀 Когато задавате от бутона, можете да включите и изключите тази функция с бутона . Можете също да превключвате между **[On 📷]** (статив) и **[On 📷]** (ръчно), като завъртите предния или задния диск, докато натискате бутона .

Конфигуриране на снимането с висока разделителна способност

1. Опции за конфигуриране.

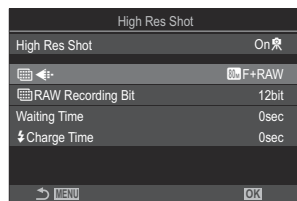

- Натиснете Δ ∇ , за да изберете позиция, и натиснете бутона **OK**, за да извикате менюто за настройки.
- След като конфигурирате опциите, натиснете бутона **OK**, за да се върнете на екрана за снимане с висока разделителна способност.



	Изберете качеството на изображението за снимане с висока разделителна способност (P.226).
Битове за RAW запис	Изберете битовата дълбочина на създадените RAW изображения. [12bit]/[14bit] Изображение от [14bit] ще има по-богати тонове, но размерът на файла ще бъде по-голям и времето за последваща обработка също ще бъде по-дълго от това на изображение от [12bit] . Изберете за снимки, които по-късно ще бъдат редактирани на компютър.
Време за изчакване	Задайте колко време да изчаква фотоапаратът, преди да освободи затвора, след като натиснете спусъка докрай. Използвайте това, за да предотвратите ефекта от разклащане на фотоапарата, предизвикан от натискането на спусъка.
Време за зареждане	Изберете колко дълго фотоапаратът да изчаква, за да се зареди светкавицата между сниманията, когато използвате светкавица, която не е специално проектирана за употреба с фотоапарата.

Снимане

1. Натиснете бутона **MENU**, за да затворите екрана за настройки за снимане с висока разделителна способност и да се върнете на екрана за снимане.





- Ще се покаже иконата . Иконата  започва да мига, ако фотоапаратът не е стабилен. Иконата  спира да мига, когато фотоапаратът е стабилен и готов за снимане.











- След като активирате снимане с висока разделителна способност, проверете избраната опция за качеството на изображението. Качеството на изображението може да се настрои от суперпулта за управление.
- Когато  **RAW Recording Bit** е зададено на **[14bit]**, до "RAW" се появява знак (*) за качество на изображението.



2. Отпуснете спусъка.

- Снимането е завършено, когато зелената икона  изчезне от дисплея.
 - Фотоапаратът създава автоматично композитното изображение, когато снимането е завършено. По време на този процес се показва съобщение.
-
- Изберете между режимите JPEG (**80m F**, **50m F** или **25m F**) и RAW+JPEG. Когато качеството на изображението е зададено на RAW+JPEG, фотоапаратът съхранява единично RAW изображение (разширение ".ORI"), преди да го комбинира със снимането с висока разделителна способност. Предварително комбинираните RAW изображения могат да се възпроизведат с помощта на последната версия на OM Workspace.
-
- ⓘ **80m F** и **80m F**+RAW не са налични, когато като метод на снимане е избрано **[On **] (ръчно).
 - ⓘ **[S-IS Off]** се избира автоматично за **[Image Stabilizer] (P.218)**, когато е избрано **[On **], **[S-IS Auto]**, когато е избрано **[On **] (ръчно).
 - ⓘ Максималното време за изчакване за **[On **] (ръчно) е 1 секунда.
 - ⓘ По време на RC снимане със светкавица максималното време за изчакване на светкавицата е 4 секунди и режимът за управление на светкавицата е фиксиран на **[Manual]**.

- ⓘ Не могат да се използват следните функции:
 - многократна експозиция, компенсация на трапецовидното изкривяване, бракетинг, подреждане на фокуса, корекция на "рибешко око" и HDR, снимане с отстраняване на трептенето, live ND снимане, live GND снимане
- ⓘ Когато [**High Res Shot**] е настроено на [**On** ] (статив), [**Time Lapse Movie**] става [**Off**].
- ⓘ Когато е активирано снимане с висока разделителна способност, [**Drive**] е зададено на [] (Безшумно единично). Може да бъде зададено [  **12s**] (Безшумна самоснимачка 12s), [  **2s**] (Безшумна самоснимачка 2s) и [  **C**] (Безшумна персонализирана самоснимачка).
- ⓘ Снимките, направени с избрания арт филтър за снимачен режим, се записват в режим [**Natural**].
- ⓘ Качеството на изображението може да спадне при мигащи източници на светлина като луминесцентна светлина или светодиодни лампи.
- ⓘ Ако фотоапаратът не може да запише съставно изображение поради разфокусиране или други фактори и ако е избрано [**JPEG**] за качество на изображението, първата снимка ще бъде записана в JPEG формат. Ако е избрано [**RAW+JPEG**], фотоапаратът ще запише две копия на първата снимка, едното в RAW (.ORF), а другото в JPEG формат.

Забавяне на затвора при ярка светлина (Live ND снимане)

P A S M B 

Фотоапаратът комбинира поредица от експозиции, за да създаде една снимка, придавайки вид на една снимка, направена при ниска скорост на затвора.

Активиране на Live ND снимане

Меню

- MENU →  2 → 1. Computational Modes → Live ND Shooting

1. Използвайте Δ ∇ , за да изберете **[Live ND Shooting]** и натиснете бутона **OK**.

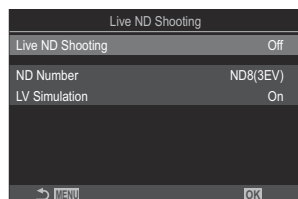

Екран за настройка на Live ND снимане

2. Маркирайте **[On]** с помощта на бутоните Δ ∇ и натиснете бутона **OK**.

Off	Снимките се правят без използване на тази функция.
On	Снимките се правят с активиран ефект за бавен затвор.

3. Дисплеят се връща на екрана за настройка на Live ND снимане.

Конфигуриране на Live ND снимане

1. Опции за конфигуриране.

- Натиснете Δ ∇ , за да изберете позиция, и натиснете бутона **OK**, за да извикате менюто за настройки.
- След като конфигурирате опциите, натиснете бутона **OK**, за да се върнете на екрана за настройки на Live ND снимане.

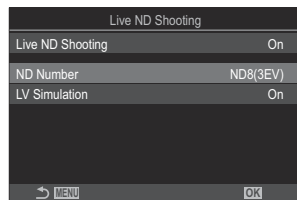

ND номер	Изберете тип филтър ND – фотоапаратът го конвертира в стойност на експозицията и намалява експозицията с тази стойност. Наличните опции са със стъпка 1 EV: [ND2(1EV)], [ND4(2EV)], [ND8(3EV)], [ND16(4EV)], [ND32(5EV)], [ND64(6EV)], [ND128(7EV)]
LV симулация	Изберете дали да прегледате ефекта на избрания филтър при текущата скорост на затвора. [Off]: Използвайте стандартния дисплей за снимане. [On]: Ефектите на скоростта на затвора се показват на дисплея.

Снимане

1. Натиснете бутона **MENU**, за да затворите екрана за настройка на Live ND снимане и да се върнете към екрана за снимане.
 - На дисплея се появява икона.



2. Настройте скоростта на затвора, докато преглеждате резултатите на дисплея.

- Настройте скоростта на затвора, като използвате задния диск.
- Максималната скорост на затвора варира в зависимост от избрания ND филтър.

[ND2(1EV)]: 1/60 s

[ND4(2EV)]: 1/30 s

[ND8(3EV)]: 1/15 s

[ND16(4EV)]: 1/8 s

[ND32(5EV)]: 1/4 s

[ND64(6EV)]: 1/2 s

[ND128(7EV)]: 1 s



①

① Скорост на затвора

- Ако [On] е избрано за [LV Simulation], ефектите на промените на скоростта на затвора могат да се прегледат предварително на дисплея.
- Фотоапаратът изисква времетраене, еквивалентно на избраната скорост на затвора, за да даде резултати на [LV Simulation], подобни на окончателното изображение.
- Когато времето, еквивалентно на избраната скорост на затвора, мине, частта "LV" на иконата на екрана става зелена. Когато иконата е зелена, дисплеят е подобен на крайното изображение.
- Промяната на компенсацията на експозиция или скорост на затвора нулира дисплея [LV Simulation].

3. Отпуснете спусъка.

- За да приключите снимането с live ND филтър, изберете [Off] на дисплея [Live ND Shooting].

ⓘ [Frame Rate] е [Normal] по време на live ND снимане.

ⓘ Горната граница за [ISO] по време на снимане live ND е ISO 800. Това е валидно и когато [Auto] е избрано за [ISO].

ⓘ Не могат да се използват следните функции:

- Снимане със светкавица, HDR, снимане с висока разделителна способност, многократна експозиция, компенсиране на трапецовидното изкривяване, бракетинг, подреждане на фокуса, фотография с интервален таймер, сканиране за трептене, снимане без трептене, корекция на "рибешко око", live GND снимане.

ⓘ Когато Live ND снимането е активирано, [Drive] е зададено на [] (Безшумно единично).

Може да бъде зададено [] (Безшумна самоснимачка 12s), [] (Безшумна

самоснимачка 2s) и [] (Безшумна персонализирана самоснимачка).

ⓘ За разлика от физическите ND филтри, филтрите live ND не намаляват количеството светлина, достигаща до сензора за изображението, и следователно е възможно много ярките обекти да са изложени на прекалена експозиция.

Снимане на сцени с висок контраст (Live GND Shooting)

PASMB 

Фотоапаратът комбинира поредица от експозиции, за да създаде една снимка. Това ще увеличи количеството детайли, видими в осветяванията и сенките на сцени с висок контраст, като например пейзажи. Регулирайте нивото на ефекта, докато гледате екрана.

Активиране на Live GND снимане

Меню

- MENU →  2 → 1. Computational Modes → Live GND Shooting

1. Използвайте Δ ∇ , за да изберете [Live GND Shooting] и натиснете бутона **OK**.

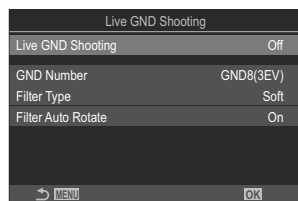

Екран за настройка на Live GND снимане

2. Маркирайте [On] с помощта на бутоните Δ ∇ и натиснете бутона **OK**.

Off	Снимките се правят без live GND снимане.
On	Снимките се правят с live GND снимане.

3. Дисплеят се връща на екрана за настройка на Live GND снимане.

Конфигуриране на Live GND снимане

1. Опции за конфигуриране.

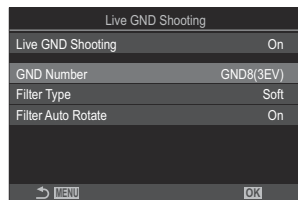

- Натиснете Δ ∇ , за да изберете позиция, и натиснете бутона **OK**, за да извикате менюто за настройки.
- След като конфигурирате опциите, натиснете бутона **OK**, за да се върнете на екрана за настройки на Live GND снимане.



GND номер	Затъмнява част от екрана с конфигурираната стойност. [GND2(1EV)], [GND4(2EV)], [GND8(3EV)]
Тип филтър	Конфигурира обхвата на градацията за границите между зоните, към които ще се приложи ефектът (затъмнени зони) и областите, към които няма да се приложи (зони с непроменена яркост). [Soft], [Medium], [Hard] [Soft] дава по-широка градация от [Medium] и може да замъгли границите между светли и тъмни области. [Hard] създава градация, която е по-тясна от [Medium] и прави границите между светлите и тъмни зони ясни.
Автоматично завъртане на филтъра	Изберете дали да завъртите ъгъла на границата на градацията според пейзажната/портретната ориентация на фотоапарата. [On] : Ъгълът на границата на градацията се променя автоматично при промяна на ориентацията на фотоапарата. [Off] : Ъгълът на границата на градацията не се променя при промяна на ориентацията на фотоапарата.

Снимане

1. Натиснете бутона **MENU**, за да затворите екрана за настройка на Live GND снимане и да се върнете към екрана за снимане.

- Избраният GND номер, тип филтър и , указващи страната, към която се прилага ефектът, се появяват на дисплея.
- Черната страна на иконата  е страната, към която се прилага ефектът (затъмнената страна).

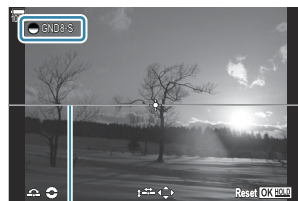

① Граница

2. Регулирайте ъгъла и позицията на границата, докато прегледате резултатите на дисплея.

- Регулирайте ъгъла на границата, като използвате предния и задния диск. Предният диск регулира ъгъла на стъпки от 15°, а задният диск на стъпки от 1°.
- Регулирайте позицията на границата с помощта на бутоните със стрелки.
- За да нулирате ъгъла и позицията на границата, натиснете и задръжте бутона **OK**.
- Максималната скорост на затвора варира в зависимост от избрания GND филтър.

[GND2(1EV)]: 1/16 000 s

[GND4(2EV)]: 1/8000 s

[GND8(3EV)]: 1/4000 s

ⓘ Настройките **[Image Aspect]** (P.233) и **[Digital Tele-converter]** (P.277) не се прилагат към прегледа в реално време на екрана за коригиране на границата (те обаче се прилагат към запазеното изображение).

ⓘ Когато е избрана опция, различна от **[4:3]** за **[Image Aspect]** или е избрано **[On]** за **[Digital Tele-converter]**, на екрана ще се появи рамка, за да посочи областта, която ще бъде показана в заснетото изображение.







3. За да настроите блендата, скоростта на затвора и други настройки за снимане, натиснете бутона **INFO**.

- Фотоапаратът ще се върне към стандартния дисплей за снимане.
- За да се върнете към настройките на live GND снимане, показани в стъпка 1, натиснете бутона **INFO** неколкократно.

4. Отпуснете спусъка.

- За да приключите live GND снимането, изберете **[Off]** на дисплея **[Live GND Shooting]**.

ⓘ Когато снимате веднага след като се появи дисплеят за снимане или по време на увеличение, изображението може да не бъдат заснети с оптимална експозиция. Прегледайте резултатите на дисплея преди да снимате.

- ⓘ При композиция, където на снимката е заснет силен източник на светлина, може да се появи "шум" под формата на линии.
- ⓘ Горната граница за **[ISO]** по време на live GND снимане е ISO 3200. Горната граница е ISO 1600, когато **[Auto]** е избрано за **[ISO]**.
- ⓘ Не могат да се използват следните функции:
 - Снимане със светкавица, HDR, снимане с висока разделителна способност, многократна експозиция, компенсирани на трапецовидното изкривяване, бракетинг, подреждане на фокуса, фотография с интервален таймер,  сканиране за трептене, снимане без трептене, корекция на "рибешко око", live ND снимане, разпознаване на обект
- ⓘ Когато Live GND снимането е активирано, **[Drive]** е зададено на **[]** (Безшумно единично). Може да бъде зададено **[ 12s]** (Безшумна самоснимачка 12s), **[ 2s]** (Безшумна самоснимачка 2s) и **[ C]** (Безшумна персонализирана самоснимачка).
- ⓘ Снимките, заснети с **[i-Enhance]** или арт филтър, избран за снимачния режим, се записват в режим **[Natural]**.
- ⓘ Фотоапаратът автоматично избира **[S-AF]** за режим AF (P.107) вместо **[C-AF]** и **[C-AF+TR]**, и **[S-AF MF]** вместо **[C-AF MF]** и **[C-AF+TR MF]**.
- ⓘ **[ LV Mode]** (P.384) е зададен на **[Standard]**, а **[ Night Vision]** (P.385) е зададено на **[Off]**.

Увеличаване на дълбочината на полето (Подреждане на фокуса)

P A S M B 

Комбинируйте множество изображения за по-голяма дълбочина на полето от тази, която може да бъде постигната с единичен кадър. Фотоапаратът прави серия от кадри на фокусни разстояние пред и зад текущата позиция на фокуса и създава единично изображение от зоните, които са на фокус при всеки кадър.

Изберете тази опция, ако искате всички зони на обекта да са на фокус на снимки, заснети при къси разстояния или широки бленди (ниски относителни апертури). Снимките се правят в безшумен режим, като се използва електронният затвор.

- ⓘ Композитните снимки се записват във формат JPEG, независимо от избраната опция за качество на изображението.
- ⓘ Композитното изображение се увеличава със 7% хоризонтално и вертикално.
- ⓘ Снимането завършва, ако фокусът или увеличаването се настройат след натискането на спусъка докрай, за да се стартира снимане с подреждане на фокуса.
- ⓘ Ако подреждането на фокуса е неуспешно, фотоапаратът записва избрания брой снимки, без да създава композитно изображение.
- ⓘ Тази опция е налична само с обективи, които поддържат подреждане на фокуса. Вижте нашата уебстраница за информация относно съвместимите обективи.
- ⓘ Снимките, направени с избрания арт филтър за снимачен режим се записват в режим [Natural].

Меню

• MENU →  → 1. Computational Modes → Focus Stacking

Разрешаване на подреждане на фокуса

1. Използвайте $\Delta \nabla$, за да изберете **[Focus Stacking]** и натиснете бутона **OK**.

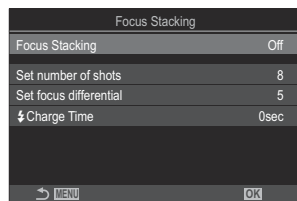

Екран за настройка за подреждане на фокуса

2. Маркирайте **[On]** с помощта на бутоните $\Delta \nabla$ и натиснете бутона **OK**.

Off	Снимките се правят без използване на тази функция.
On	Снимките се правят с увеличена дълбочина на полето.

3. Дисплеят се връща към екрана за настройка за подреждане на фокуса.

Конфигуриране на подреждане на фокуса

1. Опции за конфигуриране.

- Натиснете $\Delta \nabla$, за да изберете позиция, и натиснете бутона **OK**, за да извикате менюто за настройки.
- След като потвърдите опциите, натиснете бутона **OK** и се върнете на екрана за настройка за подреждане на фокуса.

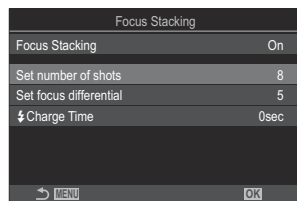

Set number of shots	Изберете броя на снимките, които да се направят с вариращи позиции на фокуса. [3] – [15]
Set focus differential	Изберете нивото, с което фотоапаратът да променя фокуса за всеки кадър. [1] – [10]
⚡ Време за зареждане	Изберете колко дълго фотоапаратът да изчаква, за да се зареди светкавицата между сниманията, когато използвате светкавица, която не е специално проектирана за употреба с фотоапарата. [0sec] / [0.1sec] / [0.2sec] / [0.5sec] / [1sec] / [2sec] / [4sec] / [8sec] / [15sec] / [30sec]

Снимане

1. Натиснете бутона **MENU**, за да затворите екрана за настройка за подреждане на фокуса и да се върнете на екрана за снимане.

- На екрана се показва .
- Снимачният режим се настройва на **[Natural]**.
- На дисплея се показва рамка, обозначаваща окончателното изрязване. Композирайте кадъра с Вашия обект в рамката.



2. Отпуснете спусъка.

- Фотоапаратът снима автоматично избрания брой кадри, когато спусъкът се натисне докрай.

ⓘ Когато **[Focus Stacking]** е поставено на **[On]**, **[Flash Mode]** в **[Silent [♥] Settings]** (P.212) става **[Allow]**.

ⓘ Скоростта на синхронизиране на светкавицата е настроена на 1/100 s. Тя ще бъде настроена на 1/50 s, когато **[ISO]** е 16000 или повече.

ⓘ Не могат да се използват следните функции:

- HDR, снимане с висока разделителна способност, многократна експозиция, компенсирани трапецовидното изкривяване, бракетинг, снимане с интервален таймер,  сканиране за трептене, корекция на "рибешко око", live GND снимане и live GND снимане.

🔊 Препоръчваме да използвате допълнително дистанционно управление (P.482) за намаляване на замъгляването, причинено от трептенето на фотоапарата.

В **[Silent [♥] Settings]** (P.212) можете да изберете колко дълго фотоапаратът да изчаква освобождаването на затвора, след като спусъкът се натисне докрай.

Снимане на изображения с HDR (висок динамичен обхват) (HDR)

P A S M B 

Фотоапаратът изменя експозицията в рамките на серия от кадри, избира от всеки диапазон на тона с максимално ниво на детайлност и ги комбинира, за да създаде една снимка с широк динамичен обхват. Ако снимката включва висококонтрастен обект, ще се съхранят детайли, които в противен случай биха се загубили в сенки или осветявания.

① Използвайте статив или предприемете подобни мерки, за да фиксирате фотоапарата в неподвижно състояние.

Меню

• MENU →  2 → 1. Computational Modes → HDR

Off	HDR е деактивиран.	
HDR1	Всеки път, когато направите снимка, фотоапаратът прави серия от кадри, изменяйки експозицията и комбинирайки ги в една снимка. Изберете [HDR1] за естествено изглеждащи резултати или [HDR2] за по-живописен ефект.	
HDR2	<ul style="list-style-type: none">• [ISO] е фиксирано на ISO 200.• Скоростите на затвора могат да бъдат не по-ниски от 4 s. Снимането ще продължи до 15 s.• Снимачният режим е фиксиран на [Natural], а цветовата настройка е [sRGB].• HDR-обработените изображения се записват в JPEG формат. Снимките, направени с [RAW] като качество на изображението, се записват във формат RAW + JPEG.	
3f 2.0EV	Всеки път, когато направите снимка, фотоапаратът изменя експозицията в рамките на серия от кадри. Кадрите не се комбинират, за да се създаде една снимка. Кадрите могат обаче да се комбинират с помощта на HDR софтуер на компютър или други устройства.	
5f 2.0EV		
7f 2.0EV		
3f 3.0EV	<p>3f 2.0EV</p> <p>① ②</p>	<ul style="list-style-type: none">① Брой снимки② Диапазон на експозицията
5f 3.0EV		

- "HDR" се показва на екрана.



1. Отпуснете спусъка.



- Всеки път, когато натиснете спусъка, фотоапаратът прави избрания брой снимки.
- В режими **[HDR1]** и **[HDR2]** фотоапаратът комбинира автоматично кадрите в една снимка.
- Компенсацията на експозицията е налична в режими **P**, **A** и **S**.

- ⓘ Изображението, показано на монитора или визъора по време на снимането, се различава от крайната HDR снимка.
- ⓘ На крайната снимка може да се появи шум, когато е избрана по-ниска скорост на затвора в режим **[HDR1]** или **[HDR2]**.
- ⓘ Когато **[HDR1]** или **[HDR2]** е активирано, **[Drive]** е зададено на [**☑**] (Безшумно единично). Може да бъде зададено [**☑** 12s] (Безшумна самоснимачка 12s), [**☑** 2s] (Безшумна самоснимачка 2s) и [**☑** C] (Безшумна персонализирана самоснимачка).
- ⓘ Не могат да се използват следните функции:
 - снимане със светкавица, бракетинг, подреждане на фокуса, многократна експозиция, снимане с интервален таймер, компенсация на трапецовидното изкривяване, live ND снимане, корекция на "рибешко око", снимане с висока разделителна способност и live GND снимане

Записване на многократна експозиция в едно изображение (Няколко експозиции)

P A S M B 

Снимайте два кадъра и ги комбинирайте в една снимка. Алтернативно можете да снимате кадър и да го комбинирате със съществуваща снимка, запаменена на картата памет. Комбинираното изображение се записва при текущите настройки за качество на изображението. Само RAW снимки могат да се избират за снимка с няколко експозиции, които включват съществуващо изображение.

 Ако запишете снимка с няколко експозиции с RAW избрано за  , след това можете да го изберете за следващи снимки с няколко експозиции с помощта на **[Overlay]**, което Ви позволява да създадете снимка с няколко експозиции, комбинирайки три или повече снимки.

Меню

• MENU →  2 → 1. Computational Modes → Multiple Exposure

Активиране на няколко експозиции

1. Използвайте $\Delta \nabla$, за да изберете **[Multiple Exposure]** и натиснете бутона **OK**.

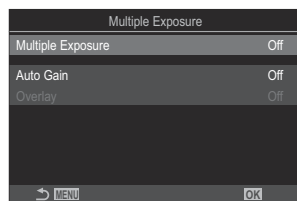

Екран за настройки за няколко експозиции

2. Маркирайте **[On]** с помощта на бутоните $\Delta \nabla$ и натиснете бутона **OK**.

Off	Снимките се правят без използване на тази функция.
On	Създайте снимка с няколко експозиции от 2 снимки.

3. Дисплеят се връща на екрана за настройки Няколко експоз.

Конфигуриране на няколко експозиции

1. Опции за конфигуриране.

- Натиснете Δ ∇ , за да изберете позиция, и натиснете бутона **OK**, за да извикате менюто за настройки.
- След като конфигурирате опциите, натиснете бутона **OK**, за да се върнете на екрана за настройване на няколко експозиции.

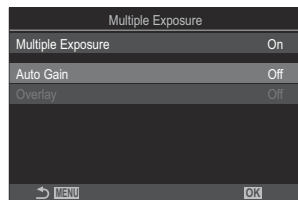

Авт. свързв.	[Off] : Не настройвайте яркостта на снимките с няколко експозиции. [On] : Намалете яркостта на всяка снимка с няколко експозиции.
Наслагване	[Off] : Създайте снимка с няколко експозиции от следващите 2 направени снимки. [On] : Снимане на няколко експозиции, които включват съществуващо RAW изображение, запаметено на картата памет. <ul style="list-style-type: none">• [Overlay] е достъпно само когато [On] е избрано за [Multiple Exposure].





Снимане

1. Натиснете бутона **MENU**, за да затворите екрана за настройки на няколко експозиции и да се върнете на екрана за снимане.

- Ще се покаже иконата



2. Отпуснете спуська.

- Първият кадър се вижда с наславане на изгледа през обектива, докато композирате следващия кадър.
- Иконата  става зелена.
- Обикновено снимка с няколко експозиции се създава след заснемането на втория кадър.
- Натискането на бутона  Ви позволява да заснемете отново първия кадър.
- Натиснете бутона **MENU** или натиснете бутона , за да завършите снимането с няколко експозиции.
- Иконата  изчезва от дисплея, когато снимането с няколко експозиции приключи.

Когато [Overlay] е настроено

Когато [On] е избрано за [Overlay], се показва списък със снимки.

1. Маркирайте изображението с помощта на бутоните и натиснете бутона **OK**.

- Възможен е изборът само на RAW изображения.

2. Натиснете бутона **MENU**, за да излезете от менютата.

- Ще се покаже иконата .
- Избраната снимка се наслабва на екрана.

3. Отпуснете спуська.

- Можете да направите допълнителни снимки, които ще бъдат насложени върху избрана предварително снимка.



 Фотоапаратът на преминава в спящ режим по време на снимане с няколко експозиции.

 Не е възможно използването на снимки, направени с други фотоапарати, за снимане с няколко експозиции.

 RAW снимки, направени чрез снимане с висока разделителна способност, не могат да се използват за няколко експозиции.

 RAW снимките, посочени на дисплея за избор на изображение, когато [On] е избрано за [Overlay], са тези, които са обработени с помощта на активните настройки към момента на заснемане на снимката.

 Излезте от режима за няколко експозиции, преди да избирате настройки за снимане. Някои настройки не могат да бъдат избрани, докато режимът за няколко експозиции е активен.

- ⚠ Извършването на всяка от следващите операции след снимането на първия кадър прекратява снимането с няколко експозиции:
- изключване на фотоапарата, натискане на бутона  или **MENU**, избор на друг режим на снимане или свързване какъвто и да е кабел. Функцията за няколко експозиции се отменя и когато батерията е изтощена.
- ⚠ Дисплеят за избор на изображение за **[Overlay]** показва JPEG копията на снимките, направени при избрано RAW + JPEG за качество на изображението.
- ⚠ Снимането на композитни снимки в реално време (**[Live Comp]**) не е достъпно в режим **B**.
- ⚠ Следните функции не могат да се използват по време на снимане с многократна експозиция.
- HDR, бракетинг, подреждане на фокуса, фотография с интервален таймер, компенсация на трапецовидното изкривяване, live ND снимане, корекция на "рибешко око", снимане с висока разделителна способност и live GND снимане.
- 👉 Снимки, направени с RAW, избран за  , могат също да се наслагват по време на възпроизвеждане. 👉 ["Комбиниране на снимки \(Image Overlay\)" \(P.345\)](#)

Цифрово мащабиране (📷 Digital Tele-converter / 📷 Digital Tele-converter)

PASMB 📷

Тази опция извършва отрязване в центъра на кадъра със същите размери като текущо избраната опция за размер за качеството на изображението и го увеличава до запълване на дисплея. Това Ви позволява да увеличите над максималната дълбочина на полето на обектива, което е добър избор, когато не можете да смените обектива или да се приближите до Вашия обект.

Меню

- MENU → 📷 → 2. Other Shooting Functions → 📷 Digital Tele-converter
- MENU → 📷 → 1. Basic Settings/Image Quality → 📷 Digital Tele-converter

Off	Снимките се правят без използване на тази функция.
On	Снимките се записват увеличени (снимки: 2x клипове: 1,4x).

- Когато е избрано **[On]**, се показва икона и, когато преглед в реално време е активиран, тя е уголемена.
- Размерът на AF целите (P.114) се увеличава и техният брой намалява.



- JPEG изображенията се записват при избраното съотношение на мащабиране. В случай на RAW изображения рамка показва изрязването на мащабирането. Рамката, показваща изрязването на мащабирането, се показва върху изображението по време на възпроизвеждане.
- ① В режим на правене на снимки не може да се използва следното: няколко експозиции, компенсация на трапецовидното изкривяване и корекция на рибешко око.
- ① В режим на снимане на клип тази функция не може да се използва по време на запис на клип с висока кадрова честота.
- ① Тази функция не може да се използва при извеждане на HDMI сигнали **[RAW]** (P.303).
- ① Не можете да увеличавате на дисплея, когато **[📷 Digital Tele-converter]** е зададено на **[On]**. 📷 "Предварителен преглед на обекта (📷)" (P.57), "AF с рамка за увеличаване/AF с увеличаване (Супер точково AF)" (P.119), "Асистент за ръчно фокусиране (MF Assist)" (P.156)

Автоматично снимане с фиксиран интервал (Interval Shooting)

P A S M B 

Можете да настроите фотоапарата да снима автоматично със зададен тайм лапс. Заснетите кадри могат също така да се запишат като единичен клип.

Меню

• MENU →  2 → 2. Other Shooting Functions → Interval Shooting

Активиране на снимане през интервал

1. Използвайте $\Delta \nabla$, за да изберете [Interval Shooting] и натиснете бутона **OK**.

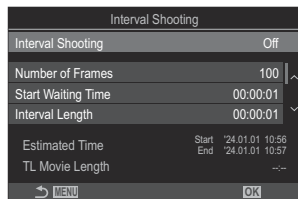

Екран за настройки на снимане през интервал

2. Маркирайте [On] с помощта на бутоните $\Delta \nabla$ и натиснете бутона **OK**.

Off	Снимките се правят без използване на тази функция.
On	Снимките се правят през зададения интервал.

3. Дисплеят се връща на екрана за настройки Сним. през интервал.

Конфигуриране на снимане през интервал

1. Опции за конфигуриране.

- Натиснете Δ ∇ , за да изберете позиция, и натиснете бутона **OK**, за да извикате менюто за настройки.
- След като конфигурирате опциите, натиснете бутона **OK**, за да се върнете на екрана за настройки за снимане през интервал.

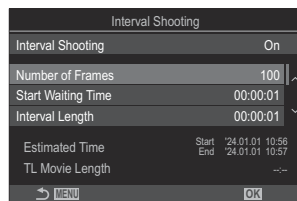

Брой кадри	Изберете броя на кадрите за заснемане. [002] – [9999]
Начало на изчакване	Изберете колко дълго изчаква фотоапаратът, преди да започне фотографията с интервален таймер и заснемането на първата снимка. [00:00:00] – [24:00:00]
Времени интервал	Изберете колко дълго да изчаква фотоапаратът между снимките, след като снимането започне. [00:00:01] – [24:00:00]
Interval Mode	Изберете дали да дадете приоритет на времето или на броя кадри. [Time Priority]/[Frames Priority] Ако е избрано [Time Priority] , предишното снимане може да е все още в процес на извършване, дори когато е време за снимане на следващия кадър. Когато избраният [Interval Length] е къс или когато използвате дълга експозиция, броят на записаните кадри може да е по-малък от броя, избран за [Number of Frames] .
Exposure Smoothing	Изберете дали да изгладите настройките за експозиция за всички кадри. Промяната на експозицията ще е изгладена в клипа с тайм лапс. [Off]/[On]
Тайм лапс видео	Изберете дали да запишете тайм лапс клип. [Off] : Фотоапаратът запазва отделните снимки, но не ги използва за създаването на тайм лапс клип. [On] : Фотоапаратът записва отделните снимки и също така ги използва, за да създаде тайм лапс клип.

Movie Settings

Изберете размера на кадъра (**[Movie Resolution]**) и честотата на кадрите (**[Frame Rate]**) за клиповете, създадени с помощта на **[Time Lapse Movie]**.

Наличните опции за **[Movie Resolution]** са:
[4K], **[FullHD]**, **[HD]**

Променете **[Frame Rate]** от следните опции.
[30fps], **[15fps]**, **[10fps]**, **[5fps]**

ⓘ **[Start Waiting Time]**, **[Interval Length]** и **[Estimated Time]** може да се промени в зависимост от настройките за снимане. Използвайте ги само като насока.

Снимане



1. Натиснете бутона **MENU**, за да затворите екрана за настройка за Сним. през интервал и да се върнете на екрана за снимане.

- Икона  и избраният брой кадри се показват на екрана за снимане.



2. Отпуснете спусъка.

- Посоченият брой кадри се заснема автоматично.

- Иконата  става зелена и се показва броят оставащи снимки.
- Снимането на фиксиран интервал ще бъде отменено, ако се използва някое от следните: Диск за избор на режим, бутон **MENU**, бутон , бутон за освобождаване на обектива или връзка с компютър чрез USB кабел.
- Изключването на фотоапарата завършва снимането с интервален таймер.

ⓘ Кадрите се заснемат дори ако изображението не е на фокус след AF. Ако желаете да фиксирате позицията на фокусиране, снимайте в режим MF.

ⓘ **[Image Review]** (P.58) е фиксирано на 0,5 секунди.

- ⓘ Ако времето до заснемането или интервалът на снимане е 1 минута и 31 секунди или повече, мониторът ще изгасне и фотоапаратът ще премине в спящ режим, ако в продължение на 1 минута не се извършат никакви операции. Дисплеят ще се включи автоматично 10 секунди, преди снимането за следващия интервал да започне. Също така може да се активира чрез натискане на бутона на затвора по всяко време.
- ⓘ Фотоапаратът автоматично избира **[S-AF]** за режим AF (P.107) вместо **[C-AF]** и **[C-AF+TR]**, и **[S-AF MF]** вместо **[C-AF MF]** и **[C-AF+TR MF]**.
- ⓘ Когато като режим AF е избран **[AF]** (P.107), фокусирайте, за да започнете да снимате, след това заключете фокуса и започнете да записвате.
- ⓘ Операциите на сензорния екран са дезактивирани по време на снимане с тайм лапс.
- ⓘ Снимането на фиксиран интервал не може да се комбинира с HDR, бракетинг, подреждане на фокуса, многократна експозиция, live ND снимане или live GND снимане.
- ⓘ Светкавицата няма да работи, ако времето за зареждането ѝ е по-дълго от интервала между кадрите.
- ⓘ Когато е избрано 1000 или по-голяма стойност за **[Number of Frames]**, **[Time Lapse Movie]** се настройва на **[Off]**.
- ⓘ Когато **[High Res Shot]** е настроено на **[On]** (статив), **[Time Lapse Movie]** става **[Off]**.
- ⓘ Ако някои от снимките не се запишат правилно, няма да бъде генерирано тайм лапс видео.
- ⓘ Ако мястото върху картата е недостатъчно, няма да бъде записан тайм лапс клип.
- ⓘ Ако останалият заряд на батерията е недостатъчен, снимането може да бъде прекратено неочаквано. Използвайте достатъчно заредена батерия или свържете адаптера USB-AC (P.26) или преносима батерия, отговаряща на стандарта USB-PD, към фотоапарата, когато снимате.

Корекция на трапецовидното изкривяване и контрол на перспективата (Комп. трапец. изкр.)

P A S M B 

Трапецовидното изкривяване вследствие на влиянието на дълбочината на полето на обектива и близостта до обекта може да се коригира или увеличи, за да се подчертае ефектът на перспективата. Компенсацията на трапецовидното изкривяване може да се прегледа на монитора по време на снимането. Коригираното изображение се създава чрез отрязване на по-малък кадър, увеличавайки леко съотношението на ефективното увеличаване.

Меню

- MENU →  → 2. Other Shooting Functions → Keystone Comp.

Off Компенсация на трапецовидното изкривяване не се прилага.

On Компенсация на трапецовидното изкривяване се прилага.





- Когато изберете **[On]**, се показва икона на компенсацията на трапецовидното изкривяване и на монитора се показват плъзгачи.



1. Позиционирайте кадъра и настройте компенсацията на трапецовидното изкривяване, докато преглеждате обекта на дисплея.

- Завъртете предния диск, за да извършите настройките в хоризонтална посока, и задния диск, за да направите настройките във вертикална посока.
- Използвайте $\Delta \nabla \triangleleft \triangleright$, за да позиционирате изрязването. Посоката, в която изрязването може да бъде преместено, се показва с иконата \blacktriangle .
- За да отмените промените, натиснете и задръжте бутона **OK**.

2. За да настроите бледата, скоростта на затвора и други настройки за снимане, натиснете бутона **INFO**.
- Фотоапаратът ще се върне към стандартния дисплей за снимане.
 - Докато компенсацията на трапецовидното изкривяване е активирана е изведена икона . Иконата се показва в зелен цвят, ако са извършени промени на настройките за компенсация на трапецовидното изкривяване.
 - За да се върнете на дисплея за компенсация на трапецовидното изкривяване, показан на стъпка 1, натиснете бутона **INFO** неколкократно.
3. Отпуснете спуська.

- ⓘ Възможно е снимките да изглеждат "зърнисти" в зависимост от приложеното ниво на корекция. Нивото на компенсация определя също нивото, с което снимката се увеличава при отрязването, и дали отрязването може да се движи.
- ⓘ В зависимост от нивото на компенсация, е възможно да не можете да препозиционирате отрязания кадър.
- ⓘ В зависимост от приложеното ниво на компенсация е възможно избраната AF цел да не се вижда на дисплея. Ако AF целта е извън кадъра, нейната посока се указва с икона , ,  или  на дисплея.
- ⓘ Снимките, направени с **[RAW]** като качество на изображението, се записват във формат RAW + JPEG.
- ⓘ Не могат да се използват следните функции:
 - съставно снимане в реално време, серийно заснемане, бракетинг, подреджане на фокуса, HDR, многократна експозиция, live ND снимане, компенсация на "рибешко око", цифров телеконвертор, записване на клипове, режими AF **[C-AF]**, **[C-AF MF]**, **[C-AF+TR]** и **[C-AF+TR MF]**, арт филтри, персонализирана самоснимачка, снимане с висока резолюция, live GND снимане и откриване на обекти.
- ⓘ Възможно е конверторите за обективи да не дават желаните резултати.
- ⓘ Не забравяйте да предоставите данни за **[Image Stabilizer]** за обективи, които не са част от системата Four Thirds или Micro Four Thirds (P.218).
Където е приложимо, компенсация на трапецовидно изкривяване ще се изпълнява с помощта на дълбочината на полето за **[Image Stabilizer]** (P.218) или **[Lens Info Settings]** (P.418).

Корекция на изкривяване рибешко око (Компенсация на рибешко око)

PASMB 

Коригирайте изкривяването, предизвикано от обективите рибешко око, за да придадете на снимките вид на снимки, заснети с широкоъгълен обектив. Нивото на корекция може да се избере от три различни нива. Можете също така да изберете да коригирате едновременно изкривяването на снимки, заснети под вода.

- Тази опция е достъпна само със съвместими обективи рибешко око.
От януари 2024 г. тя може да се използва с M.ZUIKO DIGITAL ED 8mm F1.8 Fisheye PRO.

Меню

- MENU →  → 2. Other Shooting Functions → Fisheye Compensation

Активиране на компенсацията на рибешко око

1. Използвайте $\Delta \nabla$, за да изберете **[Fisheye Compensation]** и натиснете бутона **OK**.

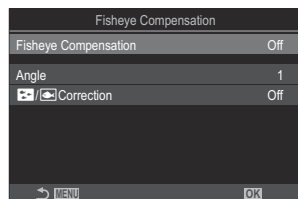

Екран за настройки за
компенсация на рибешко
око

2. Маркирайте **[On]** с помощта на бутоните $\Delta \nabla$ и натиснете бутона **OK**.

Off	Снимките се правят без използване на тази функция.
On	Снимките се правят с приложена компенсация за рибешко око.

3. Дисплеят се връща на екрана за настройки за компенсация на рибешко око.

Конфигуриране на компенсацията на рибешко око

1. Опции за конфигуриране.

- Натиснете Δ ∇ , за да изберете позиция, и натиснете бутона **OK**, за да извикате менюто за настройки.
- След като конфигурирате опциите, натиснете бутона **OK**, за да се върнете към екрана за настройки на компенсацията на "рибешко око".

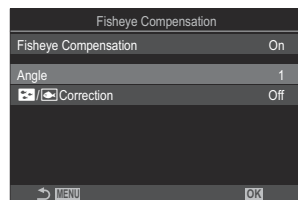

Ъгъл	Когато се прилага корекция на рибешко око, снимката се отрязва, за да се елиминират черни зони. Изберете от три различни отрязвания. [1] / [2] / [3]
 / корекция	Изберете дали да коригирате изкривяването в снимки, заснети под вода, в допълнение към корекцията, извършена с помощта на [Angle] . [Off]/[On]

Снимане

1. Натиснете бутона **MENU**, за да затворите екрана за настройки за компенсация на рибешко око и да се върнете на екрана за снимане.

- Когато компенсацията на рибешко око е активирана, се показва икона  заедно с избраното отрязване.



2. Отпуснете спусъка.

- ⚠ Снимките, направени с **[RAW]** като качество на изображението, се записват във формат RAW + JPEG. Компенсацията на рибешко око не се прилага за RAW изображението.
- ⚠ Пийкинг на фокуса не е наличен на дисплея за компенсация на рибешко око.
- ⚠ Изборът на AF цел е ограничен до режим **[•]** единична цел и **[#]** малка цел.
- ⚠ Не могат да се използват следните функции:
 - съставно снимане в реално време, серийно заснемане, бракетинг, подреждане на фокуса, HDR, многократна експозиция, live ND снимане, компенсация на трапецовидното изкривяване, цифров телеконвертор, записване на клипове, AF режими **[C-AF]**, **[C-AF MF]**, **[C-AF+TR]** и **[C-AF+TR MF]**, снимачни режими с арт филтри, персонализирани настройки за самоснимачка, снимки с висока разделителна способност, live GND снимане и откриване на обекти.

Конфигуриране на настройките BULB/TIME/COMP (Настройки BULB/TIME/COMP)

P A S M B 

Задайте опциите, свързани с bulb/time/composite снимане.

Меню

- MENU →  → 2. Други функции за заснемане → BULB/TIME/COMP настройки

1. Опции за конфигуриране.

- Натиснете Δ ∇ , за да изберете позиция, и натиснете бутона **OK**, за да извикате менюто за настройки.

BULB/TIME/COMP Settings	My
Bulb/Time Focusing	On
Bulb/Time Timer	8min
Live Composite Timer	3h
Bulb/Time Monitor	-7
Live Bulb	Off
Live Time	0.5sec
Composite Settings	1/2sec
→ MENU	OK

Bulb/Time фокусиране	Позволява ръчно фокусиране в режим B (bulb). Можете да правите снимки с помощта на техники, като изваждане на обекта от фокус по време на експозиция или фокусиране в края на експозицията. [Off] : Деактивира ръчното фокусиране по време на експозиция. [On] : Активира ръчното фокусиране по време на експозиция.
Bulb/Time таймер	Задайте максималната дължина по време на bulb/time снимане. [30min] / [25min] / [20min] / [15min] / [8min] / [4min] / [2min] / [1min]
Съставно снимане в реално време таймер	Задайте максималната дължина за съставно снимане в реално време. [6h] / [5h] / [4h] / [3h] / [2h] / [1h] / [30min] / [25min] / [20min] / [15min] / [8min] / [4min]
BULB/TIME монитор	Задайте яркостта на дисплея в режим B (bulb). [-7] – [±0] – [+7]

Live Bulb	<p>Изберете интервала на показване по време на bulb снимане. Броят на обновяванията е ограничен. Изберете [Off], за да деактивирате показването на екрана.</p> <p>[60sec]/[30sec]/[15sec]/[8sec]/[4sec]/[2sec]/[1sec]/[0.5sec]/[Off]</p>
Live Time	<p>Изберете интервала на показване по време на time снимане. Броят на обновяванията е ограничен. Изберете [Off], за да деактивирате показването на екрана.</p> <p>[60sec]/[30sec]/[15sec]/[8sec]/[4sec]/[2sec]/[1sec]/[0.5sec]/[Off]</p>
Композитни настройки	<p>Задайте време на експозицията, за да послужи като еталон при composite снимане.</p> <p>[60sec] / [50sec] / [40sec] / [30sec] / [25sec] / [20sec] / [15sec] / [13sec] / [10sec] / [8sec] / [6sec] / [5sec] / [4sec] / [3.2sec] / [2.5sec] / [2sec] / [1.6sec] / [1.3sec] / [1sec] / [1/1.3sec] / [1/1.6sec] / [1/2sec]</p>

Запис на серия от кадри с варираща експозиция (AE BKT)

P A S M B 

Променете експозицията в рамките на серия от кадри. Избирате степента на вариацията и броя на снимките. Фотоапаратът прави серия от кадри с различни настройки за експозиция. Фотоапаратът прави снимки, докато спусъкът е натиснат докрай, което приключва, когато избраният брой снимки е направен.

Меню

• MENU →  2 → 3. Bracketing → AE BKT

Off	Снимките се правят без използване на тази функция.
3f 0.3EV	Правят се 3 снимки със стойност на бракетинга 0,3 EV.
3f 0.5EV	Правят се 3 снимки със стойност на бракетинга 0,5 EV.
3f 0.7EV	Правят се 3 снимки със стойност на бракетинга 0,7 EV.
3f 1.0EV	Правят се 3 снимки със стойност на бракетинга 1,0 EV.
5f 0.3EV	Правят се 5 снимки със стойност на бракетинга 0,3 EV.
5f 0.5EV	Правят се 5 снимки със стойност на бракетинга 0,5 EV.
5f 0.7EV	Правят се 5 снимки със стойност на бракетинга 0,7 EV.
5f 1.0EV	Правят се 5 снимки със стойност на бракетинга 1,0 EV.
7f 0.3EV	Правят се 7 снимки със стойност на бракетинга 0,3 EV.
7f 0.5EV	Правят се 7 снимки със стойност на бракетинга 0,5 EV.
7f 0.7EV	Правят се 7 снимки със стойност на бракетинга 0,7 EV.

"BKT" се показва в зелено, докато всички снимки в последователността с бракетинг са направени. Първата снимка се заснема с текущите настройки за експозиция, следвана първо от снимки с намалена експозиция и след това от снимки с увеличена експозиция.

Използваните настройки за промяна на експозицията зависят от режима на снимане.

P (програма AE)	Бленда и скорост на затвора
A (приоритет на блендата AE)	Скорост на затвора
S (приоритет на скоростта на затвора AE)	Отвор на диафрагмата
M (ръчно)	<ul style="list-style-type: none">• Скорост на затвора (когато [ISO] не е настроено на [Auto])• ISO чувствителност (когато [ISO] е зададено на [Auto])

- Ако компенсацията на експозицията е активирана, преди да започне снимането, фотоапаратът ще промени експозицията около избраната стойност.
 - Промяната на опцията, избрана за **[EV Step]** (P.167) променя наличните опции за ниво на бракетинг.
- ⓘ Тази настройка не може да се комбинира с бракетинг със светкавица (P.292) или бракетинг на фокуса (P.296).

Запис на снимки с вариращ баланс на бялото (WB BKT)

P A S M B 

Фотоапаратът променя баланса на бялото, за да запише серия от снимки. Избирате оста на цвета и нивото на бракетинг.

Цялата серия се снима с еднократно натискане на спусъка. Фотоапаратът прави една снимка, когато спусъкът се натисне докрай, и я обработва автоматично, за да запише снимките.

Меню

• MENU →  2 → 3. Bracketing → WB BKT

A-B	Изберете нивото на бракетинг за оста A-B (оранжево – синьо). [Off]/[3f 2Step]/[3f 4Step]/[3f 6Step]
G-M	Изберете нивото на бракетинг за оста G-M (зелено – магента). [Off]/[3f 2Step]/[3f 4Step]/[3f 6Step]

За всяка цветова ос се правят по три снимки.

Първото копие се записва при текущите настройки за баланс на бялото, втората се прави, използвайки отрицателната стойност за компенсация, а третата – използвайки положителната стойност.

Ако е активирана фина настройка на баланса на бялото, преди снимането да започне, фотоапаратът променя баланса на бялото около избраната стойност.

 Тази настройка не може да се комбинира с бракетинг на арт филтър ([P.294](#)) или бракетинг на фокуса ([P.296](#)).

Запис на снимки с вариращо ниво на светкавицата (FL BKT)

P A S M B 

Фотоапаратът променя нивото (силата) на светкавицата в рамките на серия от снимки. Избирате степента на вариацията. Фотоапаратът прави снимка с ново ниво на светкавицата при всяко натискане на спусъка. Бракетингът приключва, след като зададеният брой снимки е направен. В режимите на серийно заснемане фотоапаратът прави снимките, докато спусъкът е натиснат докрай, което приключва, когато зададеният брой снимки е направен.

Меню

• MENU →  2 → 3. Bracketing → FL BKT

Off	Снимките се правят без използване на тази функция.
3f 0.3EV	Правят се 3 снимки със стойност на бракетинга 0,3 EV.
3f 0.5EV	Правят се 3 снимки със стойност на бракетинга 0,5 EV.
3f 0.7EV	Правят се 3 снимки със стойност на бракетинга 0,7 EV.
3f 1.0EV	Правят се 3 снимки със стойност на бракетинга 1,0 EV.

"BKT" се показва в зелено, докато всички снимки в последователността с бракетинг са направени. Първата снимка се заснема с текущите настройки на светкавицата, следвана първо от снимка с намалена сила на светкавицата, а след това от снимка с увеличена сила на светкавицата. Ако компенсацията на светкавицата е активирана, преди снимането да започне, фотоапаратът ще промени силата на светкавицата около избраната стойност.

 Ако промените настройката **[EV Step]** (P.167), нивото на бракетинг на светкавицата също се променя.

 Тази настройка не може да се комбинира с АЕ бракетинг (P.289) или бракетинг на фокуса (P.296).

Запис на снимки с вариращо ниво на ISO чувствителност (ISO BKT)

P A S M B 

Фотоапаратът променя ISO чувствителността, за да запише серия от снимки. Избирате степента на вариацията и броя на снимките. Цялата серия се снима с еднократно натискане на спусъка. Фотоапаратът прави една снимка, когато спусъкът се натисне докрай, и я обработва автоматично, за да запише зададения брой снимки.

Меню

• MENU →  2 → 3. Bracketing → ISO BKT

Off	Снимките се правят без използване на тази функция.
3f 0.3EV	Правят се 3 снимки със стойност на бракетинга 0,3 EV.
3f 0.7EV	Правят се 3 снимки със стойност на бракетинга 0,7 EV.
3f 1.0EV	Правят се 3 снимки със стойност на бракетинга 1,0 EV.

Първото копие се записва при текущата настройка за ISO чувствителност, втората – с чувствителност, намалена с избраното ниво, а третата – с ISO чувствителност, увеличена с избраното ниво.

Ако скоростта на затвора или блендата са променени, за да се промени експозицията от стойността, избрана от фотоапарата, фотоапаратът променя ISO чувствителността около текущата стойност на експозицията.

- ⓘ Максималната чувствителност, избрана за **[ ISO-A Upper/Default]**, не се прилага.
- ⓘ По време на безшумно снимане скоростта на синхронизиране на светкавицата е 1/50 s.
- ⓘ Промяната на опцията, избрана за **[ISO Step]** (P.181), не променя наличните опции за ниво на бракетинг.
- ⓘ Тази настройка не може да се комбинира с бракетинг на арт филтър (P.294) или бракетинг на фокуса (P.296).

Запис на копия на една снимка с прилагане на различни арт филтри (ART BKT)

P A S M B 

Направете няколко версии на всяка снимка, всяка от които с приложен различен арт филтър.

Активиране на бракетинг на арт филтри

Меню

- MENU →  2 → 3. Bracketing → ART BKT

1. Маркирайте [ART BKT] с помощта на бутоните Δ ∇ и натиснете бутона **OK**.

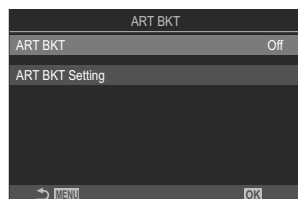

Екран за настройка на ART BKT

2. Маркирайте [On] с помощта на бутоните Δ ∇ и натиснете бутона **OK**.

Off	Снимките се правят без използване на тази функция.
On	Снимките се правят с прилагане на няколко арт филтъра.

3. Дисплеят се връща към екрана за настройка на ART BKT.

Конфигуриране на бракетинг на арт филтри

1. Изберете **[ART BKT Setting]** на екрана за настройки на ART BKT и натиснете бутона **OK**.

2. Изберете арт филтъра, който искате да приложите, и поставете отметка (✓) до него.

- Изберете опция с помощта на Δ ∇ и натиснете бутона **OK**, за да поставите отметка (✓) до нея.

За да премахнете отметката, натиснете бутона **OK** отново.

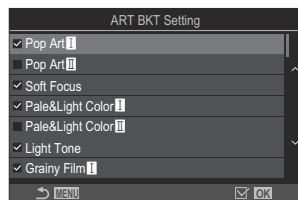

Настройка ART BKT

Изберете арт филтрите, които искате да приложите. Могат да се избират и снимачни режими като **[Vivid]**, **[Natural]** и **[Muted]**.

- Когато са налице множество арт филтри за прилагане, е възможно записът на снимки след снимане да отнеме дълго време.
- Тази настройка не може да се комбинира с функции за бракетинг, различни от АЕ бракетинг (P.289) и бракетинг със светкавица (P.292).

Снимане

1. Натиснете бутона **MENU**, за да затворите екрана за настройки на ART BKT и да се върнете на екрана за снимане.

2. Фотоапаратът прави една снимка, когато спусъкът се натисне докрай, и записва автоматично множество копия, всяко с различен приложен арт филтър.

Записване на снимки с различни позиции на фокуса (Клин на фокуса)

PASMB 

Фотоапаратът променя фокуса в рамките на серия от снимки. Вие избирате количеството и броя на снимките. Цялата серия се снима с еднократно натискане на спусъка. Всеки път, когато натиснете спусъка докрай, фотоапаратът прави избрания брой кадри, като променя фокуса за всеки кадър. Снимките се правят в безшумен режим, като се използва електронният затвор.

Активиране на бракетинг на фокуса

Меню

• MENU →  2 → 3. Bracketing → Focus BKT

1. Маркирайте [**Focus BKT**] с помощта на бутоните Δ ∇ и натиснете бутона **OK**.

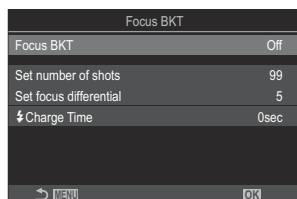

Екран за настройка на клин на фокуса

2. Маркирайте [**On**] с помощта на бутоните Δ ∇ и натиснете бутона **OK**.

Off	Снимките се правят без използване на тази функция.
On	Снимките се правят с вариращи позиции на фокуса.

3. Дисплеят се връща на екрана за настройка на клин на фокуса.

Конфигуриране на бракетинг на фокуса

1. Опции за конфигуриране.

- Натиснете $\Delta \nabla$, за да изберете позиция, и натиснете бутона **OK**, за да извикате менюто за настройки.
- След като конфигурирате опциите, натиснете бутона **OK**, за да се върнете на екрана за настройка на клина на фокуса.

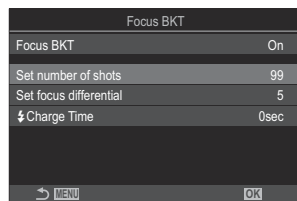

Set number of shots	Изберете броя на снимките, които да се направят с вариращи позиции на фокуса. [003] – [999]
Set focus differential	Изберете нивото, с което фотоапаратът да променя фокуса за всеки кадър. [1] – [10]
ζ Време за зареждане	Изберете колко дълго фотоапаратът да изчаква, за да се зареди светкавицата между сниманията, когато използвате светкавица, която не е специално проектирана за употреба с фотоапарата. [0sec] / [0.1sec] / [0.2sec] / [0.5sec] / [1sec] / [2sec] / [4sec] / [8sec] / [15sec] / [30sec]

Снимане

1. Натиснете бутона **MENU**, за да затворите екрана за настройки на клина на фокуса и да се върнете на екрана за снимане.
2. Натиснете спусъка надолу докрай, за да снимате.
 - Снимането продължава, докато се направи избраният брой снимки.
 - За да прекъснете бракетинга, натиснете спусъка докрай за втори път.
 - Фотоапаратът варира фокусното разстояние с броя, избран за Задаване на диференциален фокус, избран за всеки кадър. Снимането завършва, ако фокусното разстояние достигне безкрайност.

- ⚠ Снимането завършва, ако фокусът или увеличаването се настроят след натискането на спусъка докрай, за да се стартира бракетингът.
- ⚠ Когато **[Focus BKT]** е поставено на **[On]**, **[Flash Mode]** в **[Silent [♥] Settings]** (P.212) става **[Allow]**.
- ⚠ Бракетингът на фокуса не е достъпен със системи обективи Four Thirds.
- ⚠ Бракетингът на фокуса не може да се комбинира с други форми на бракетинг.
- ⚠ Скоростта на синхронизиране на светкавицата е настроена на 1/100 s. Тя ще бъде настроена на 1/50 s, когато **[ISO]** е 16000 или повече.

Функции, които са налични само в режим на снимане на клип



Настройки за запис на звук (Настройки за запис на звук)

P A S M B 

Задайте настройките за запис на звук, докато снимате клип. Можете също така да осъществите достъп до настройките, които да се използват, когато е свързан външен микрофон или записващо устройство.

Меню

• MENU →  → 5. Sound Recording/Connection → Sound Recording Settings

Сила на запис	<p>За настройване на чувствителността на микрофона. Изберете отделни стойности за вградения стерео микрофон и за външните микрофони.</p> <p>[Built-In ]: Регулирайте чувствителността на вградения микрофон. [-10] – [0] – [+10]</p> <p>[MIC ]: Настройте чувствителността на външните микрофони, свързани към буксата за микрофон. [-10] – [0] – [+10]</p>
 Volume Limiter	<p>Фотоапаратът задава граница на силата на звука, записан от микрофона. Използвайте тази опция за автоматично намаляване на нивото на звука над определено ниво.</p> <p>[Off]: Не задава граница на силата на звука, записан от микрофона.</p> <p>[On]: Задава граница на силата на звука, записан от микрофона.</p>
Редукция шум от вятър	<p>Намалете шума на вятъра по време на запис на аудио.</p> <p>[Off]: Не намалява шума на вятъра по време на запис на аудио.</p> <p>[Low]/[Standard]/[High]: Задаване на нивото на намаляване на шума от вятъра.</p>

<p>Качество на запис</p>	<p>Изберете формата за запис на аудио.</p> <p>[96kHz/24bit]: Аудио с високо качество.</p> <p>[48kHz/16bit]: Аудио със стандартно качество.</p>
<p>🔊 Plug-in Power</p>	<p>В повечето случаи не е необходимо да променяте тази настройка. Ако Вашият външен микрофон не изисква допълнително захранване и подаването на захранване причинява запис на шум, поставете го на [Off].</p> <p>[Off]: Не подава захранване от фотоапарата към външния микрофон.</p> <p>[On]: Подава захранване от фотоапарата към външния микрофон.</p>
<p>Фотоапарат зап. Сила на звука</p>	<p>Тази настройка е налична само когато е свързан външен микрофон. Когато е поставена на [Inoperative], настройките за запис на звук на фотоапарата ([Recording Volume], [Volume Limiter], [Wind Noise Reduction]) са дезактивирани.</p> <p>[Operative]: Настройките за запис на звук на фотоапарата са активирани.</p> <p>[Inoperative]: Настройките за запис на звук на фотоапарата са дезактивирани. Входящият звук от външния микрофон се записва такъв, какъвто е.</p>

⚠ Не се записва звук:

- при висока скорост или клипове на забавен или забързан каданс или когато сте избрали ART 7 **[I]**/ART 7 **[II]** за снимачен режим.

⚠ Аудио може да се възпроизвежда само на устройства, които поддържат избраната опция за **[Recording Rate]**.

🎧 Възможно е звуците от работата на обектива и фотоапарата да бъдат записани в клипа.

За да се предотврати подобно записване, намалете работните звуци, като зададете **[AF Mode]** (P.107) на **[S-AF]**, **[MF]** или **[Pre MF]** или като сведете до минимум операциите с бутоните на фотоапарата.

Настройване на силата на звука на слушалките (Сила звук слушалки)

P A S M B 

Меню

- MENU →  → 5. Sound Recording/Connection → Headphone Volume

Сила звук слушалки

Настройте силата на звука на аудиоизхода към слушалките.

Времеви кодове (Настройки на времевия код)

P A S M B 

Задайте настройките на времевия код. Времевите кодове се използват за синхронизиране на картината и звука по време на редактирането и подобни процеси. Изберете между следните опции.

Меню

• MENU →  → 5. Sound Recording/Connection → Time Code Settings

Режим времеви код	<p>Изберете опция за запис на времеви код. Използвайте времеви кодове, когато се изисква прецизно синхронизиране на времето.</p> <p>[Drop Frame]: Времеви кодове за изпадащ кадър. Времевият код се настройва, за да компенсира отклонения от времето на запис.</p> <p>[Non-DF]: Времеви кодове без изпадащ кадър. Времевият код не се настройва, за да компенсира отклонения от времето на запис.</p>
Броене	<p>Изберете как нараства времевият код.</p> <p>[Rec Run]: Отброяването нараства само по време на записване.</p> <p>[Free Run]: Отброяването нараства постоянно, включително когато не се извършва записване или фотоапаратът е изключен.</p>
Начално време	<p>Задайте начален час за времевия код.</p> <p>[Reset]: Нулирайте времевия код до 00:00:00</p> <p>[Manual Input]: Въведете времевия код ръчно.</p> <p>[Current Time]: Задайте текущото време за времеви код, кадър 00.</p>

- ⓘ Когато задавате **[Starting Time]** на **[Current Time]**, уверете се, че фотоапаратът показва точното време.  "Настройване на часовника на фотоапарата (⌚ Settings)" (P.441)
- ⓘ Времевите кодове не се записват на високоскоростни клипове (P.229).

HDMI изход (HDMI Output)

P A S M B 

Задайте настройките за изход към HDMI устройства. Има опции за управление на HDMI записващите устройства от фотоапарата или за добавяне на времеви кодове за използване при редактиране на клиповете.





Меню

• MENU →  → 5. Sound Recording/Connection →  HDMI Output

Режим на изхода	<p>[Monitor]: HDMI устройството работи като външен монитор. Фотоапаратът подава изображението и индикаторите на дисплея. Изходните настройки могат да се регулират с помощта на опцията [HDMI Settings] (P.429).</p> <p>[Record]: Когато се показва преглед в реално време в режим на клип, HDMI устройството функционира като външен рекордер. Само изображения се подават към устройството. Размерът на кадъра и настройките за звук се задават с помощта на елементите за управление на фотоапарата.</p> <p>[RAW]: Когато се показва преглед в реално време в режим на клип, изображенията се извеждат към HDMI устройството в RAW формат. Изображенията не се записват на картата във фотоапарата. Размерът на кадъра и настройките за звук се задават с помощта на елементите за управление на фотоапарата.</p>
REC Bit	<p>Фотоапаратът и външното устройство започват и спират записването едновременно.</p> <p>Тази опция е достъпна само със съвместими устройства.</p> <p>[Off]: Тази функция не се използва.</p> <p>[On]: Управлява външното устройство.</p>
Времеви код	<p>Подавайте времеви кодове към външното устройство. Настройките на времевия код могат да се регулират с помощта на [Time Code Settings] (P.302).</p> <p>[Off]: Не подава времеви кодове към външно устройство.</p> <p>[On]: Подавайте времеви кодове към външното устройство.</p>

Относно [RAW]

Когато [RAW] е избрано, необработените изображения, към които не са приложени настройките за снимане, като компенсация на експозицията и баланс на бялото, могат да бъдат записани. Посетете нашия уебсайт за информация относно HDMI устройствата, съвместими с [RAW]. Когато е избрано [RAW], "HDMI" се показва на монитора на фотоапарата, докато се извеждат сигнали към HDMI устройство.

- ① Форматът на запис на изображенията, изведени от фотоапарата, когато е избран [RAW], варира в зависимост от HDMI устройството. Посетете нашия уебсайт за подробности.
- ① Когато [RAW] е избрано и е свързано съвместимо HDMI устройство, [ **Picture Mode**] се настройва на [ **2 OM-Log400**].
- ① Следните ограничения се прилагат, когато е избрано [RAW].
 - [ **C4K**]: Могат да бъдат избрани само [C4K] и [4K]. Клипове на забавен или забързан каданс не са достъпни.
 - [ **Image Stabilizer**]: Могат да бъдат избрани само [M-IS Off] и [M-IS2].
 - [**Digital Tele-converter**] се настройва на [Off].
 - [ **AF Mode**], когато използвате обектив от системата Four Thirds: Могат да бъдат избрани само [MF] и [PreMF].

Показване на маркер + в центъра на екрана при запис на клипове (Маркер в центъра)

PASMB 

По време на запис на клип можете да извикате маркер "+", който Ви позволява да разберете къде е центърът на екрана.



① Маркер +

Меню

- MENU →  → 6. Shooting Assist → Center Marker

Off Маркерът + не се показва.

On Маркерът + се показва в центъра на екрана по време на запис на клип и когато фотоапаратът е в режим на готовност за запис на клип.

Показване на шарки зебра върху силно осветени зони по време на запис на клипове (Настройки шарки зебра)

PASMB 

По време на запис на клипове можете да извикате шарки зебра (ленти) върху зоните, в които нивата на осветеност надвишават предварително зададените граници. Можете също да зададете две прагови стойности и ще се покажат шарки зебра с различни тъгли.

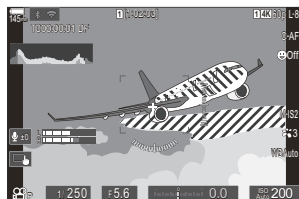

Показване на шарки зебра

Меню

- MENU →  → 6. Shooting Assist → Zebra Pattern Settings

1. Използвайте бутоните Δ ∇ , за да изберете [Zebra Pattern Settings] и натиснете бутона **OK**.

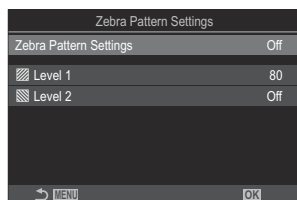



Екран за настройки на шарка зебра



2. Маркирайте [On] с помощта на бутоните Δ ∇ и натиснете бутона **OK**.

Off Шарки зебра не се показва.

On

По време на запис на клипове шарки зебра (ленти) се показва върху зоните, в които нивата на осветеност надвишават предварително зададените граници.

Шарка  ще се покаже там, където нивото на осветяване надвишава **[ Level 1]**.

Шарка  ще се покаже там, където нивото на осветяване надвишава **[ Level 2]**. Шарка  се показва там, където те се припокриват.

3. Дисплеят се връща на екрана за настройки Zebra Pattern Settings.

Конфигуриране на настройки шарка зебра

1. Опции за конфигуриране.

- Натиснете Δ ∇ , за да изберете позиция, и натиснете бутона **OK**, за да извикате менюто за настройки.
- След като конфигурирате опциите, натиснете бутона **OK**, за да се върнете към екрана за настройка на шарка тип "зебра".

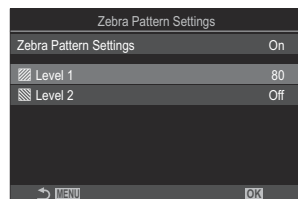

 Level 1

Шарка  се показва там, където нивото на осветление надвишава зададената стойност.

 Level 2

Шарка  се показва там, където нивото на осветление надвишава зададената стойност.
Задайте **[Off]**, ако искате да извикате само един тип шарка зебра.

Показване на червена рамка при запис на клипове (Червена рамка при REC)

PASMB 

Можете да извикате червена рамка на екрана, за да улесните виждането дали фотоапаратът записва клип.



Меню

- MENU →  → 6. Shooting Assist → Red Frame during 

Off	Фотоапаратът не показва червена рамка.
On	Фотоапаратът показва червена рамка по време на запис на клип.

Възпроизвеждане

Показание с информация по време на възпроизвеждане

Информация за възпроизведени изображения

Основно

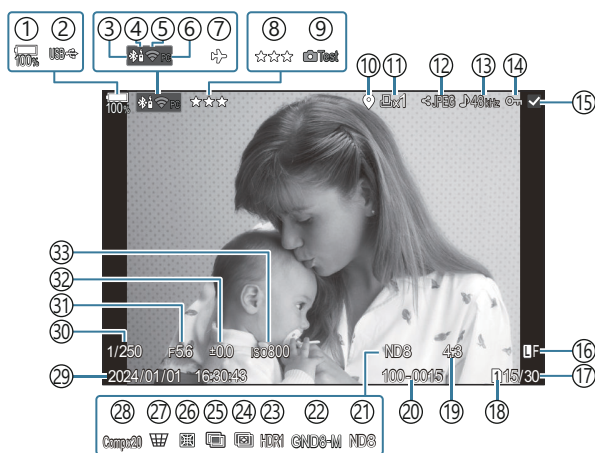

Подробен преглед

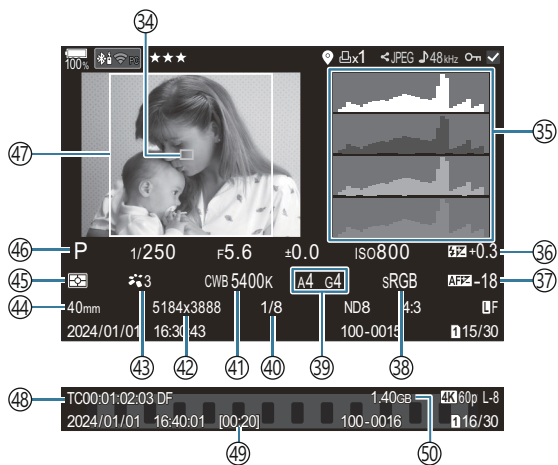

- ① Ниво на батерията (P.39)
- ② USB PD (P.494)
- ③ Активна **Bluetooth**[®] връзка (P.453, P.480)
- ④ Дистанционно управление (P.480)
- ⑤ Безжична LAN връзка (P.451, P.466)
- ⑥ Активна връзка към компютър (Wi-Fi) (P.466)
- ⑦ Самолетен режим (P.449)
- ⑧ Рейтинг (P.332)
- ⑨ Тестова снимка (P.357)
- ⑩ Индикатор за GPS данни (P.460)
- ⑪ Задаване на печат
Брой разпечатки (P.335)
- ⑫ Изпращане на снимки (P.330)
- ⑬ Запис на звук (P.299)
- ⑭ Защищаване (P.323)
- ⑮ Избрана снимка (P.334)
- ⑯ Качество на изображение (P.226, P.227)
- ⑰ Номер на кадър/общ брой кадри
- ⑱ Слот за възпроизвеждане (P.412)
- ⑲ Съотношение широчина-височина (P.233)
- ⑳ Номериране на файл (P.416)
- ㉑ Live ND (P.260)
- ㉒ Live GND (P.263)
- ㉓ Изображение с HDR (P.271)
- ㉔ Подреждане на фокуса (P.267)
- ㉕ Многократна експозиция (P.273)
- ㉖ Компенсация на "рибешко око" (P.284)
- ㉗ Компенсация на трапецовидното изкривяване (P.282)
- ㉘ Съставно снимане
Брой комбинирани снимки (P.75)
- ㉙ Date and Time (P.441)
- ㉚ Скорост на затвора (P.60, P.65)
- ㉛ Стойност на блендата (P.60, P.63)
- ㉜ Компенсация на експозицията (P.164)
- ㉝ ISO чувствителност (P.179)
- ㉞ Дисплей на AF цели (P.114)
- ㉟ Хистограма (P.52)
- ㊱ Управление на силата на светкавицата (P.197)
- ㊲ Корекция на фокуса за AF (P.144)
- ㊳ Цветово пространство (P.253)
- ㊴ Компенсация на баланса на бялото (P.246, P.250)
- ㊵ Степен на компресия (P.226)
- ㊶ Баланс на бялото (P.244)
- ㊷ Брой пиксели (P.226)
- ㊸ Снимачен режим (P.235)
- ㊹ Дълбочина на полето
- ㊺ Режим на измерване (P.171)
- ㊻ Режим на снимане (P.60)
- ㊼ Граница на формата на изображението (P.233)
- ㊽ Времеви код ¹ (P.302)
- ㊾ Време за записване на клип ¹ (P.587)
- ㊿ Размер на файла на клипа ¹ (P.587)

1 Показва се само по време на възпроизвеждане на клип.

Превключване на показанието с информация

Бутон

- Бутон **INFO**

Можете да превключвате каква информация да се показва по време на възпроизвеждане чрез натискане на бутона **INFO**.

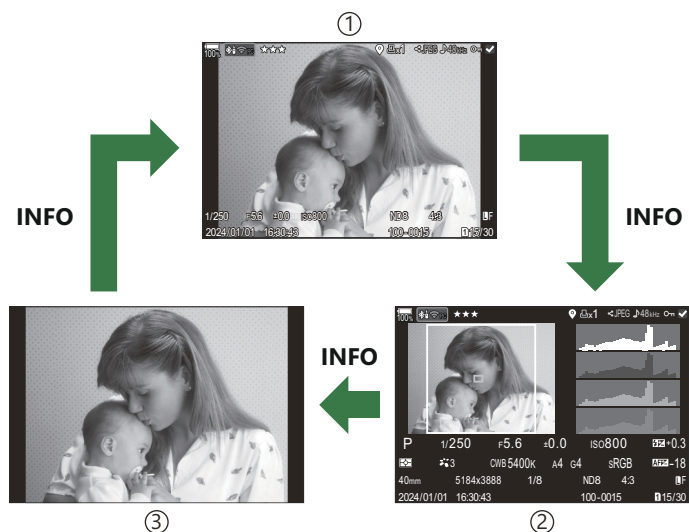
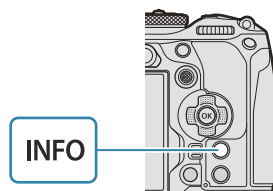

- ① Основно
- ② Подробен преглед
- ③ Само изображение

☞ Изберете информацията за показване. ☞ "Избор на показваната информация по време на възпроизвеждане (Info Settings)" (P352)

Преглед на снимки и клипове





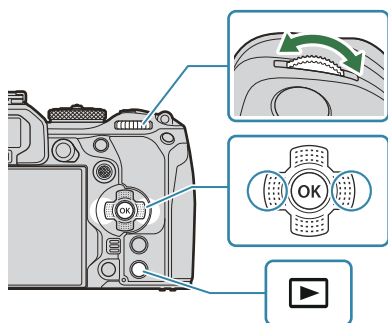

Преглед на снимки

















1. Натиснете бутона .

- Показва се последната снимка.
- Изберете желаната снимка или клип с помощта на диска отпред или на бутона със стрелки.
- Натиснете спусъка наполовина, за да се върнете обратно към режим на снимане.





Снимка

Заден диск ()	Увеличаване () / Индекс ()
Преден диск ()	Предишно () / Следващо () Операция, която също така е налична по време на възпроизвеждане с увеличение.

<p>Бутон със стрелки ()/ Мултиселектор ()</p>	<p>Възпроизвеждане на единичен кадър: Следващ () / Предходен () / Сила на звука при възпроизвеждане ()</p> <p>Мащабиране при възпроизвеждане: Натиснете , за да се покаже рамка за мащабиране. Натиснете бутона отново за увеличаване на зоната в рамката за мащабиране. Можете да превъртите изображението чрез натискане на  по време на възпроизвеждане с мащабиране.</p> <p>Възпроизвеждане в индекс/по календар: Маркиране на изображение</p> <ul style="list-style-type: none"> • Операциите, изпълнявани с помощта на , могат също така да се изпълняват чрез натискане на мултиселектора нагоре, надолу, наляво или надясно.
<p>Бутон INFO</p>	<p>Преглед на информацията за изображението</p>
<p><input checked="" type="checkbox"/> бутон</p>	<p>Избор на снимка (P.334)</p>
<p>Бутон ★</p>	<p>Задаване на рейтингови звезди на снимките (P.333)</p>
<p>Отп бутон</p>	<p>Защита на снимка (P.323)</p>
<p>Бутон </p>	<p>Изтриване на снимка (P.326)</p>
<p>Бутон OK</p>	<p>Преглед на директното меню за възпроизвеждане. (При възпроизвеждане по календар натиснете този бутон, за да се върнете към възпроизвеждане на единичен кадър.)</p>

Превключване на карти по време на преглед на снимки

Можете също така да изберете карта за възпроизвеждане с помощта на бутона . Задръжте бутона  и завъртете предния или задния диск, за да превключите между картите, докато възпроизвеждането тече.

Това не променя опцията, избрана за  **Card Slot Settings** > [\[▶ Slot\]](#) ([P.412](#)).

Преглед на клипове

1. Натиснете бутона .

- Показва се последната снимка.







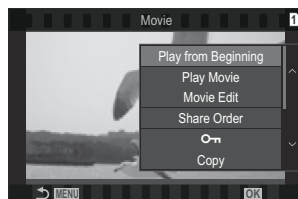

Клип

2. Изберете клип и натиснете бутона **OK**.

- Показва се директното меню за възпроизвеждане.



3. Изберете **[Play Movie]** и натиснете бутона **OK**.

- Възпроизвеждането на клипа започва.
- Бързо превъртане напред и назад с помощта на /.
- Натиснете бутона **OK** отново, за да поставите на пауза възпроизвеждането. Докато възпроизвеждането е на пауза, използвайте  за преглед на първия кадър и  за преглед на последния кадър. Използвайте  или  или предния диск за преглед на предишния или на следващия кадър.
- Натиснете бутона **MENU** за край на възпроизвеждането.

Възпроизвеждане на разделени клипове

Дългите клипове се записват автоматично като няколко файла, когато размерът на файла надвишава 4 GB или времето за запис надвишава 3 часа (P.83). Файловете могат да се възпроизведат като един клип.

1. Натиснете бутона .

- Показва се последната снимка.

2. Извикайте дълг клип, който искате да гледате, и натиснете бутона **OK**.

- Показват се следните опции.

[Play from Beginning]: Възпроизвежда разделен клип от начало до край



[Play Movie]: Възпроизвежда файловете поотделно

[Delete entire ]: Изтрива всички части на разделен клип

[Erase]: Изтрива файловете поотделно



- ① Ние препоръчваме използването на последната версия на OM Workspace за възпроизвеждане на клипове на компютър (P.486). Преди да стартирате софтуера за първи път, свържете фотоапарата към компютъра.
- ① Клиповете, записани с  **Video Codec** (P.232), настроен на **[H.265]**, не могат да се възпроизведат с OM Workspace.

Бързо намиране на снимки (Възпроизвеждане в индекс и по календар)

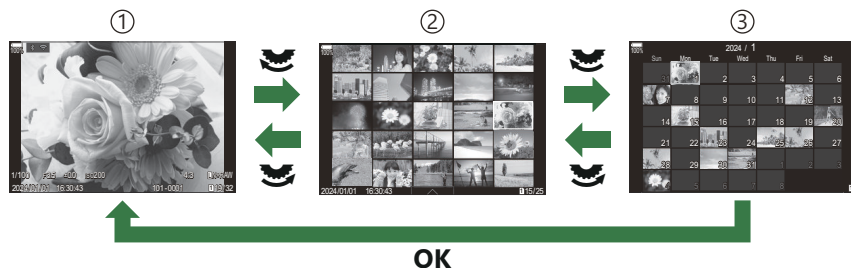
- При възпроизвеждане на единичен кадър завъртете диска отзад на  за възпроизвеждане в индекс. Продължете да въртите за възпроизвеждане по календар.
- Завъртете диска отзад до , за да се върнете към възпроизвеждане на единичен кадър.



- ① Възпроизвеждане на единичен кадър
- ② Показване на индекса
- ③ Дисплей на календара

 Можете да промените броя на кадрите за дисплея за индексирание.  "Конфигуриране на дисплея за индексирание ( Settings)" (P.354)

Увеличаване (Увеличаване при възпроизвеждане)



- ① Екран за възпроизвеждане
- ② Рамка за увеличаване
- ③ Дисплей за превъртане на увеличеното изображение при възпроизвеждане

Когато натиснете мултиселектора или бутон, към който е зададено [Q] (увеличение) (P.355), ще се покаже рамка за мащабиране върху частта от снимката, която е била на фокус, или частта, където е открит обектът. Натиснете бутона отново за увеличаване на зоната в рамката за мащабиране. Натиснете мултиселектора или $\Delta \nabla \triangleleft \triangleright$ за превъртане на изображението по време на увеличение при възпроизвеждане.

- Можете да промените настройките на рамката за мащабиране и за превъртане на изображението. [Избор на показваната информация по време на възпроизвеждане с увеличение \(Info Settings\)](#) (P.353)
- Можете да промените коефициента на мащабиране с помощта на задния диск.
- Натиснете бутона **OK**, за да прекратите възпроизвеждането с увеличение.
- Натискането на бутона **INFO**, докато рамката за мащабиране е показана, премества рамката за мащабиране върху разпознатото лице. По време на възпроизвеждане в близък план разпознатото лице се увеличава.

Възпроизвеждане с помощта на елементите за управление на сензорния екран

Използвайте елементите за управление на сензорния екран, за да увеличите или намалите изображенията, да превъртате изображения или да изберете показваните изображения.

- ⚠ Не натискайте дисплея с ноктите на ръцете или с други остри предмети.
- ⚠ Ръкавиците или защитните капаци на монитора могат да попречат на нормалната работа на сензорния екран.

Възпроизвеждане на цял екран

Показване на предходното или на следващото изображение

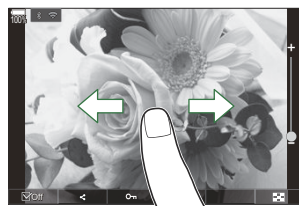

- Плъзнете пръста си наляво за преглед на следващото изображение или надясно за преглед на предходното изображение.



Увеличи

- Леко натиснете екрана, за да се покаже плъзгачът и .
- Натиснете леко екрана два пъти, за да увеличите изображението с коефициента, зададен в [\[!\[\]\(1d9440fab1f214291ce1c26a75f9c2cd_img.jpg\) Q Default Setting\] \(P350\)](#).
- Плъзнете лентата на плъзгача нагоре или надолу за увеличаване или за намаляване.



- Плъзнете пръста си за превъртане на дисплея, когато снимката е увеличена.
- Натиснете  за показване на възпроизвеждане в индекс. Натиснете  за възпроизвеждане на календар.

Възпроизвеждане на клип

- Натиснете , за да стартирате възпроизвеждането.







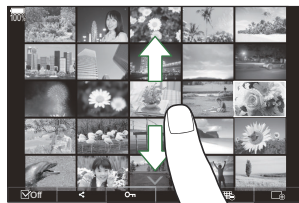

- Натиснете долната част на екрана, за да се покаже лентата за управление, която Ви позволява да прекратите възпроизвеждането и да промените силата на звука при възпроизвеждането.
- Натиснете центъра на екрана, за да поставите възпроизвеждането на пауза. Докоснете отново за възобновяване на възпроизвеждането.
- Чрез плъзгане на лентата в долната част на екрана по време на пауза на възпроизвеждането можете да промените позицията, от която клипът ще започне да се възпроизвежда при възстановяване на възпроизвеждането.
- Натиснете , за да спрете възпроизвеждането.

Възпроизвеждане в индекс/по календар

Показване на следващата или на предходната страница

- Плъзнете пръста си нагоре за преглед на следващата страница или надолу за преглед на предходната страница.













- Менюто на сензорния екран се показва, когато натиснете  по време на възпроизвеждане с индексирание. Докоснете  или , за да превключите броя на показваните изображения.  ["Конфигуриране на дисплея за индексирание \(Settings\)" \(P.354\)](#)
- Натиснете  няколко пъти, за да се върнете към възпроизвеждане на единичен кадър.

Преглед на изображения

- Натиснете дадено изображение, за да го прегледате на цял екран.

Други функции

Натиснете леко екрана по време на възпроизвеждане на единичен кадър или натиснете  по време на възпроизвеждане с индексирание, за да извикате менюто на сензорния екран. След това можете да извършите желаната операция чрез натискане на иконите в менюто на сензорния екран.



	Изберете снимка. Можете да изберете няколко снимки и да ги изтриете едновременно.  "Избор на няколко снимки (Share Order Selected, Rating Selected,  , Copy Select, Erase Selected)" (P.334)
	Могат да бъдат зададени изображения, които искате да споделите със смартфон.  "Избор на снимки за споделяне (Изпращане на снимки)" (P.330)
	Задаване на звезди за оценка на снимка. г.  "Задаване на рейтинг на снимки (Rating)" (P.332)
	Защитава изображението.  "Защитаване на снимките ()" (P.323)

Настройване на функциите за възпроизвеждане

Завъртане на снимките (Завъртане)

Изберете дали да завъртите снимките.

1. Покажете изображението, което искате да завъртите, и натиснете бутона **OK**.
 - Показва се директното меню за възпроизвеждане.
2. Изберете **[Rotate]** и натиснете бутона **OK**.
3. Натиснете Δ , за да завъртите изображението обратно на часовниковата стрелка или ∇ , за да го завъртите по часовниковата стрелка; изображението се завърта с всяко натискане на бутона.
 - Натиснете бутона **OK**, за да запазите промените и да излезете.
 - Клиповете и защитените изображения не могат да се завъртат.

 Фотоапаратът може да се конфигурира по време на възпроизвеждане да завърта автоматично снимките с ориентация портрет.  "[Автоматично завъртане на снимки с ориентация портрет за възпроизвеждане \(📷\)" \(P.351\)](#)
[Rotate] не е налично, когато е избрано **[Off]** за **[📷]**.

Защитаване на снимки (Оп)

Защитете снимки от неволно изтриване.

1. Покажете изображението, което искате да защитите, и натиснете бутона Оп.

- Защитените снимки са маркирани с иконата Оп ("защитени"). Натиснете бутона Оп отново, за да премахнете защитата.



- Когато се покаже незащитено изображение, можете да задържите бутона Оп и да завъртите предния или задния диск, за да защитите всички изображения, които се показват, докато дискът се върти. Всички защитени преди това изображения, които се показват, докато дискът се върти, остават незасегнати.
- Когато се покаже защитено изображение, можете да задържите бутона Оп и да завъртите предния или задния диск, за да премахнете защитата от всички изображения, показани при въртенето на диска. Всички незащитени преди това изображения, които се показват, докато дискът се върти, остават незасегнати.
- Същите операции могат да се извършат по време на увеличение на възпроизвеждане или когато се избере снимка от дисплея с индексирание.

🔗 Можете също така да защитите няколко избрани изображения. 🖱️ "Избор на няколко снимки (Share Order Selected, Rating Selected, Оп, Copy Select, Erase Selected)" (P.334)

⚠️ Форматирането на картата изтрива всички данни, включително и защитените изображения.

Копиране на изображение (Копиране)

Когато има карти със свободно пространство и в двата слота 1 и 2, можете да копирате изображение в другата карта.

1. Изведете изображението, което искате да копирате, и натиснете бутона **OK**.
 - Показва се директното меню за възпроизвеждане.
2. Изберете **[Copy]** и натиснете бутона **OK**.
3. Изберете дали да посочите целевата папка и натиснете бутона **OK**.
 - Ако изберете **[Assign]**, изберете целева папка.
 - Ако вече е определена папка, се показва името на папката. За да изберете друга папка, натиснете **▷**.
4. Изберете **[Yes]** и натиснете бутона **OK**.
 - Снимката се копира на другата карта.

 Можете също така да копирате всички изображения от едната на другата карта едновременно.

 **[Copy All]** (P325)

Копиране на всички изображения на дадена карта (Копиране на всичко)

Всички изображения могат да бъдат копирани между поставените във фотоапарата карти (слот за карта 1 и 2).

Меню

• MENU →  → 1. File → Copy All



Всички изображения се копират от картата в слот за карта 1 в картата в слот за карта 2.



Всички изображения се копират от картата в слот за карта 2 в картата в слот за карта 1.

- ⓘ Копиране на краищата, когато картата по местоназначение е пълна.
- ⓘ Ако целевата карта е SD карта или SDHC карта, файловете на клипове, надвишаващи 4 GB, няма да се копират.

Изтриване на снимки (Изтриване)

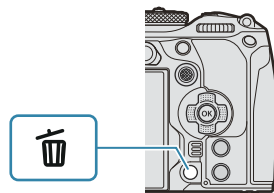

1. Покажете изображението, което искате да изтриете, след което натиснете .



2. Маркирайте **[Yes]** и натиснете бутона **OK**.



- Изображението ще бъде изтрито.

- ⓘ Можете да изтривате изображения без стъпката за потвърждение, като промените настройките на бутона.  ["Деактивиране на потвърдението за изтриване \(Quick Erase\)" \(P.328\)](#)
-  Можете да изберете дали изтриването на снимки, записани в режими за качество на изображението RAW+JPEG, да изтрива и двете копия, само JPEG копието или само RAW копието.  ["Опции за изтриване на RAW+JPEG \(RAW+JPEG Erase\)" \(P.329\)](#)

Изтриване на всички снимки (Изтриване на всичко)

Изтриване на всички снимки. Защитените снимки няма да бъдат изтрити. Можете също така да изключите снимките, на които са дадени звезди за рейтинг (P.332) и да изтриете всички останали снимки.

Меню

- MENU →  → 1. File → Erase All

Изтрий	Изтрийте всички снимки, включително тези с дадени звезди за рейтинг.
Съхрани	Запазване на снимките с дадени звезди за рейтинг и изтриване на всички останали снимки.

- Когато в слотове 1 и 2 има карти, се появява изборът на слот. Изберете слот за карта и натиснете бутона **OK**.



ⓘ Ако изберете **[Save]** и изпълните **[Erase All]**, това може да отнеме време в зависимост от класа на скорост на картата и броя на снимките на картата.

Деактивиране на потвърждението за изтриване (Бързо изтриване)

Ако тази опция е активирана, когато е натиснат бутонът , за да се изтрият снимки или клипове, фотоапаратът няма да показва диалогов прозорец за потвърждение, а вместо това ще изтрие изображенията незабавно.

Меню

• MENU →  → 2. Operations → Quick Erase

Off	Показва се диалогов прозорец за потвърждение, когато се натисне бутонът  .
On	Не се показва диалогов прозорец за потвърждение, когато се натисне бутонът  .

Опции за изтриване на RAW+JPEG (Изтриване на RAW+JPEG)

Избор на операция, изпълнявана при изтриване на **[RAW+JPEG]** изображения.

Меню

- MENU →  → 2. Operations → RAW+JPEG Erase

JPEG	Изтрива се само JPEG копието.
RAW	Изтрива се само RAW копието.
RAW+JPEG	Изтриват се и двете копия – RAW и JPEG.

☞ Когато се избере **[Erase All]** (P.327) или **[Erase Selected]** (P.334), се изтриват както RAW, така и JPEG копията.



Избор на снимки за споделяне (Изпращане на снимки)

Можете предварително да изберете изображения, които искате да прехвърлите към смартфон.

1. Покажете изображението, което искате да прехвърлите, и натиснете бутона **OK**.
 - Показва се директното меню за възпроизвеждане.
2. Изберете **[Share Order]** и натиснете бутона **OK**. След това натиснете Δ или ∇ .
 - Изображението е маркирано за споделяне. Показва се икона  и типът на файла.
 - Възможно е едновременното маркиране на до 200 снимки във всеки слот.
 - За да отмените задание за споделяне, натиснете Δ или ∇ .

ⓘ Файловете на клипове, чийто размер надвишава 4 GB, не могат да се маркират за споделяне.

👉 Можете предварително да изберете изображения, които искате да прехвърлите, и да зададете изпращане на всички наведнъж. 📄 "Избиране на няколко снимки (Share Order Selected, Rating Selected, , Copy Select, Erase Selected)" (P.334), "Прехвърляне на изображения в смартфон" (P.456)

👉 Можете също да маркирате изображения за споделяне чрез задаване на  на бутон в  **Function** (P.348).

Натиснете бутона , когато се покаже немаркирана снимка по време на възпроизвеждане на единична снимка/възпроизвеждане с индексирание/възпроизвеждане с мащабиране.

Когато задържите бутона  и завъртите предния или задния диск, всички изображения, показани при завъртането на диска, ще се маркират за споделяне. Всички вече маркирани изображения, показани при въртенето на диска, остават незасегнати.

Когато задържате бутона  и завъртите предния или задния диск, докато се показва маркирано изображение, се премахва маркирането на всички изображения, показани при завъртането на диска. Всички немаркирани изображения, показани при въртенето на диска, остават незасегнати.

Избор на RAW+JPEG снимки за споделяне (RAW+JPEG)

В случай на снимки, записани с **[RAW+JPEG]**, като качество на изображението можете да изберете да споделите само JPEG копията, само RAW копията или и двете копия – JPEG и RAW.

Меню

• MENU →  → 2. Operations → RAW+JPEG 

JPEG	Само JPEG копията се маркират за споделяне.
RAW	Само RAW копията се маркират за споделяне.
RAW+JPEG	И двете копия, RAW и JPEG, се маркират за споделяне.

- ⓘ Промяната на опцията, избрана за **[RAW+JPEG **], не оказва влияние на снимките, които вече са избрани за споделяне.
- ⓘ Независимо от избраната опция, премахването на маркировката за споделяне премахва маркировката от двете копия.

Задаване на рейтинг на снимки (Рейтинг)

Задайте една до пет звезди за рейтинг на снимката.

Това може да е полезно, когато подреждате и търсите снимки с помощта на OM Workspace или други приложения.

Бутон

- Бутон ★

Ако натиснете бутона ★, когато избраната снимка няма звезди за рейтинг, към снимката се задават звезди за рейтинг. Броят на звездите ще е същият като при предишния зададен брой.

Ако натиснете бутона ★, когато избраната снимка има зададени звезди за рейтинг, звездите за рейтинг се премахват.

Можете да промените броя на звездите чрез въртене на предния или задния диск и задържане на бутона ★.

- ① Звездите за рейтинг могат да се задават само за снимки.
- ① Ако снимката е записана с **[RAW+JPEG]**, един и същ рейтинг ще се зададе на двата файла – RAW и JPEG.
- ① Не е възможно задаване на звезди за рейтинг към защитени снимки.
- ① Не е възможно задаване на звезди за рейтинг на снимки, направени с друг фотоапарат.

Избор на броя звезди, които да се използват за рейтинг (Настройки за рейтинг)

Можете да изберете броя звезди, които да се показват като опции за рейтинг.

Меню

- MENU →  → 3. Displays → Rating Settings

1. Изберете броя на звездите, които искате да извикате като опция при оценяването на снимките, и поставете отметка (✓) до него.
 - Изберете опция с помощта на $\Delta \nabla$ и натиснете бутона **OK**, за да поставите отметка (✓) до нея.
За да премахнете отметката, натиснете бутона **OK** отново.

- ⓘ Когато няма елемент с отметка (✓) до него, не можете да зададете звезди за рейтинг към снимките.
- ⓘ Промяната на настройките на **[Rating Settings]** не засяга рейтингите на снимките, на които вече е зададен рейтинг.

Избор на няколко снимки (Избрано изпращане, Избран рейтинг, **Отп**, Копирай избраното, Изтрий избраното)

Можете да изберете няколко изображения за **[Share Order Selected]**, **[Rating Selected]**, **[Отп]**, **[Copy Select]** или **[Erase Selected]**.

1. Изберете снимки, като натиснете бутона по време на възпроизвеждане.
 - Изображението се избира и се показва .
Заклучването се освобождава, когато натиснете бутона отново.
 - Можете да изберете изображение по време на възпроизвеждане на единичен кадър и възпроизвеждане в индекс.

2. Натиснете бутона **OK**, за да изведете менюто и изберете **[Share Order Selected]**, **[Rating Selected]**, **[Отп]**, **[Copy Select]** или **[Erase Selected]**.

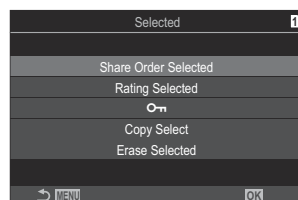

- Когато се покаже немаркирано изображение, можете да задържите бутона и да завъртите предния или задния диск, за да изберете всички изображения, показани при въртенето на диска. Всички вече маркирани изображения, показани при въртенето на диска, остават незасегнати.
- Когато се покаже маркирано изображение, можете да задържите бутона и да завъртите предния или задния диск, за да отмените избора на всички изображения, показани при въртенето на диска. Всички немаркирани преди това изображения, показани при въртенето на диска, остават незасегнати.

Задание за печат (DPOF)





Можете да записвате цифрови "заявки за печат" на картата с памет, като съставите списък на снимките за печат и броя на копията от всяка снимка. След това можете да отпечатате снимките във фото студио, което поддържа DPOF. Информацията за задаването на печат (DPOF) се записва на карта с памет.

Конфигуриране на задаването на печат

Меню

• MENU →  → 1. File → 



Натиснете  , за да извикате кадър, който искате да добавите към заданието за печат, и натиснете  , за да изберете броя на копията. Повторете тази стъпка, когато желаете да зададете резервации за печат на няколко снимки. Натиснете бутона **OK**, когато всички желани снимки са избрани, и след това изберете формата за датата и часа.

[No]: Снимките се отпечатват без дата и час.

[Date]: Снимките се отпечатват с датата на заснемане.

[Time]: Снимките се отпечатват с час на заснемане.



Изберете това, когато искате да зададете за печат всички снимки. Изберете формат за дата и час.

[No]: Снимките се отпечатват без дата и час.

[Date]: Снимките се отпечатват с датата на заснемане.

[Time]: Снимките се отпечатват с час на заснемане.

ⓘ При печат на снимки настройката не може да бъде променена между снимките.

Настройки за задаване за печат

Потвърди

Настройките за задаване за печат се потвърждават. Настройките се прилагат за снимките, запаметени на текущо избраната карта.

Отказ

Настройките за задаване за печат не се потвърждават.

- ⓘ Фотоапаратът не може да се използва за промяна на заявки за печат, създадени от други устройства. При създаване на заявка за печат се изтриват всички съществуващи заявки за печат, създадени от други устройства.
- ⓘ Заявките за печат не могат да съдържат RAW изображения или клипове.

Нулиране на всички защиты/споделяния на снимки/задавания за печат/рейтинги (Нулиране на всички снимки)

Можете да нулирате едновременно всички защиты/споделяния на снимки/задавания за печат/рейтинги за снимките на картата в един от слотовете.

Меню

- MENU →  → 1. File → Reset All Images

Нулиране на задаванията за печат	Нулиране на всички задавания за печат.
Отключв.	Нулиране на всички защиты.
Нулиране изпращане	Нулиране на всички споделяния на снимки.
Нулиране на рейтингите	Нулира всички рейтинги.

- Ако и в двата слота са поставени карти памет, се показва инструкция да изберете слот. Изберете слот и натиснете бутона **OK**. След това се показва екранът за потвърждение.

ⓘ Когато има много снимки с рейтинг, **[Reset Ratings]** ще продължи дълго време.

Добавяне на звук към снимките (🎤)

Можете да запишете аудио с помощта на вградения стерео микрофон или опционален външен микрофон и да го добавите към снимките. Записаното аудио осигурява лесна алтернатива на воденето на записки за снимките. Продължителността на аудиозаписите може да бъде до 30 s.

1. Покажете изображението, към което искате да добавите и натиснете бутона **OK**.

- Показва се директното меню за възпроизвеждане.

🔒 Не можете да записвате аудио към защитени снимки.

2. Изберете [🎤] и натиснете бутона **OK**.

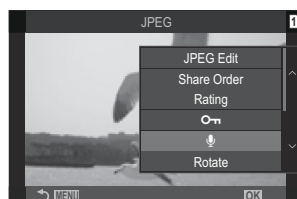

3. Изберете [🎤 Start], след което натиснете бутона **OK**, за да започнете записването.

- За да излезете, без да добавяте аудио, изберете [**No**].



4. Натиснете бутона **OK**, за да приключите записването.

- Снимките с аудио са маркирани с икони 🎵 и индикатори, указващи качеството на записа.
- За да изтриете записано аудио, изберете [**Erase**] в стъпка 3.

🔗 Аудиото се записва в качеството, избрано за клипове. Качеството може да се избере с помощта на [**Sound Recording Settings**] (P.299).

Възпроизвеждане на аудио

Възпроизвеждането започва автоматично, когато се извика снимка с аудио. За да настроите силата на звука:

1. Извикайте снимката, чието аудио искате да възпроизведете.

2. Натиснете Δ или ∇ на бутона със стрелки.

- Бутон Δ : Увеличаване на силата на звука.
- Бутон ∇ : Намаляване на силата на звука.



Ретуширане на снимки (Редактиране)

Създавайте ретуширани копия на снимките. В случай на RAW снимки можете да регулирате настройките, валидни към момента на заснемане на снимката, като баланс на бялото и снимачен режим (включително арт филтри). При JPEG снимки можете да направите прости редакции, като отрязване или преоразмеряване.

Редакц. на RAW	<p>Ретуширайте снимките и запазете получените копия в JPEG формат (P.340). Налични са следните опции:</p> <p>[Current]: Съхранете снимката с текущо избраните с фотоапарата настройки.</p> <p>[Custom1]/[Custom2]: Регулирайте настройките, докато преглеждате резултатите на дисплея. Настройките се съхраняват като [Custom1] или [Custom2].</p> <p>[ART BKT]: Фотоапаратът създава няколко JPEG копия на всяко изображение, по едно за всеки избран арт филтър. Изберете един или повече филтри и ги приложете към едно или повече изображения.</p>
Редакц. JPEG	<p>Ретуширайте JPEG снимки и запазете получените копия в JPEG формат (P.342).</p>

Ретуширане на RAW снимки (RAW Data Edit)

[RAW Data Edit] може да се използва за задаване на следните настройки.

- Качество на изображението
- Picture mode
- Цвят/насищане (Пресъзд. на цвет.)
- Цвят (Частично оцветяване)
- Баланс на бялото
- Цветна температура
- Компенсация на експозицията
- Сенки
- Средни тонове
- Осветявания
- Аспект
- Редуциране на шума при високи стойности на ISO
- Цветно пространство
- Компенсация на трапецовидното изкривяване

ⓘ **[Color Space]** е зададено на **[sRGB]**, когато за снимачен режим е избран арт филтър.

ⓘ RAW снимките не могат да се ретушират, ако:

- на картата с памет няма достатъчно място или ако снимката е била създадена с различен фотоапарат

1. Изведете изображението, което искате да редактирате, и натиснете бутона **OK**.



- Показва се директното меню за възпроизвеждане.

2. Маркирайте **[RAW Data Edit]** с помощта на $\Delta \nabla$ и натиснете бутона **OK**.

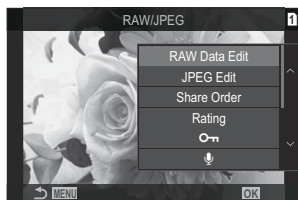

- Показва се менюто за редактиране.

3. Маркирайте елементите с помощта на $\Delta \nabla$.

- За да приложите текущите настройки на фотоапарата, маркирайте **[Current]** и натиснете бутона **OK**. Текущите настройки се прилагат.

ⓘ За компенсация на експонацията, текущите настройки няма да бъдат приложени.



- Маркирайте **[Yes]** с помощта на $\Delta \nabla$ и натиснете бутона **OK**, за да създадете копие с избраните настройки.

- За **[Custom1]** или **[Custom2]** маркирайте желаната опция и натиснете \triangleright , след което редактирайте настройките по следния начин:

- Показват се опциите за ретуширане. Маркирайте елементите с помощта на $\Delta \nabla$ и използвайте $\triangleleft \triangleright$, за да изберете настройки. Повтаряйте, докато бъдат избрани всички желани настройки. Натиснете бутона \odot за предварителен преглед на резултатите.











- Натиснете бутона **OK** за потвърждаване на настройките. Обработката се прилага на изображението.
- Маркирайте **[Yes]** с помощта на $\Delta \nabla$ и натиснете бутона **OK**, за да създадете копие с избраните настройки.

- Маркирането на **[ART BKT]** и натискането на  показва списък с арт филтри. Маркирайте арт филтрите и натиснете бутона **OK**, за да изберете или да отмените избора; избраните филтри са маркирани с . Натиснете бутона **MENU**, за да се върнете към предишния дисплей, след като всички желани филтри са избрани.
 - Натиснете бутона **OK** за запис на изображението след обработка с избрания арт филтър.

4. За да създадете допълнителни копия на същия оригинал, маркирайте **[Reset]** и натиснете бутона **OK**. За да излезете, без да създавате повече копия, маркирайте **[No]** и натиснете бутона **OK**.
 - Избирането на **[Reset]** показва опциите за редактиране. Повторете процеса от стъпка 3.

Ретуширане на JPEG снимки (JPEG Edit)

[JPEG Edit] може да се използва за задаване на следните настройки.

Корекц.сенки	Прави осветените отзад обекти по-ярки.
Red-eye Fix	Намалете "червените очи" на снимките, направени със светкавица.
	Изрязване на снимките. Настройте размерите на отрязания участък с предния или задния диск и го позиционирайте с    .
Aspect	Променете пропорцията от стандартната 4:3 до [3:2] , [16:9] , [1:1] или [3:4] . След като изберете пропорция, използвайте    , за да поставите зоната за изрязване.
Black & White	Създаване на черно-бяло копие на текущата снимка.
Sepia	Създаване на "сепия" копие на текущата снимка.
Saturation	Регулира наситеността на цветовете. Резултатите могат да се преглеждат на дисплея.
	Създайте копие с променени размери – 1280 × 960, 640 × 480 или 320 × 240 пиксела. Снимките с пропорция, различна от стандартната 4:3, се преоразмеряват до размери, възможно най-близки до избраната опция.

- ⚠ Коригирането на ефекта червени очи може да не функционира, в зависимост от изображението.
- ⚠ JPEG снимките не могат да се ретушират, ако:
 - изображението се обработва на компютър, ако няма достатъчно място в картата с памет или ако изображението е записано на друг фотоапарат.
- ⚠ Изображенията не могат да бъдат направени по-големи от оригиналния размер с помощта на [📏].
- ⚠ Някои изображения не могат да бъдат оразмерени.
- ⚠ [📏] и [Aspect] могат да се използват само за редактиране на изображения със съотношение между широчина и височина на екрана 4:3 (стандартно).

1. Изведете изображението, което искате да редактирате, и натиснете бутона **OK**.



- Показва се директното меню за възпроизвеждане.

2. Маркирайте [JPEG Edit] с помощта на Δ ∇ и натиснете бутона **OK**.

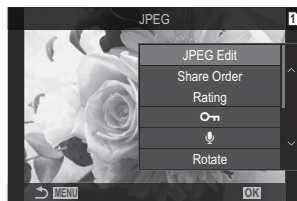

- Показва се менюто за редактиране.

3. Маркирайте опция с помощта на Δ ∇ и натиснете бутона **OK**.

- Можете да прегледате ефекта на дисплея. Ако са показани множество опции за избрания елемент, използвайте Δ ∇, за да изберете желаната опция.
- Когато изберете [📏], можете да оразмерите участъка за изрязване с помощта на дисковите и да го позиционирате с помощта на Δ ∇ ◀ ▶.
- Когато изберете [Aspect], можете да изберете опция, като използвате Δ ∇ и след това да позиционирате участъка за изрязване с помощта на Δ ∇ ◀ ▶.



4. Маркирайте **[Yes]** с $\Delta \nabla$ и натиснете бутона **OK**.

- Новото копие ще бъде запазено в избраните настройки и фотоапаратът ще се върне в дисплея за възпроизвеждане.

Комбиниране на снимки (Наслагване на кадри)

Наслагвайте съществуващи RAW снимки и създайте нова снимка. Възможно е включване на до 3 снимки в наслагването.

Резултатите могат да се променят чрез регулиране на яркостта (усилване) поотделно за всяка снимка.

- ☞ Наслагването се запаметява във формата, който е текущо избран за качество на изображението. Наслагвания, създадени с **[RAW]**, избрано за качество на изображението, се запаметяват във формат RAW и във формат JPEG чрез опцията за качество на изображението, избрана за [◀:2] (P.226).
- ☞ Наслагванията, запазени във формат RAW, могат от своя страна да се комбинират с други RAW изображения, за да се създадат наслагвания, съдържащи 4 или повече снимки.

1. Изведете изображението, което искате да редактирате, и натиснете бутона **OK**.
 - Показва се директното меню за възпроизвеждане.
2. Маркирайте **[Image Overlay]** с помощта на $\Delta \nabla$ и натиснете бутона **OK**.
3. Изберете броя на изображенията, които ще наслагвате, след което натиснете бутона **OK**.

4. Маркирайте дадено RAW изображение за наслагване с помощта на бутоните $\Delta \nabla \triangleleft \triangleright$ и натиснете бутона **OK**.
 - На избраното изображение ще се покаже иконата \checkmark . За да махнете иконата \checkmark , отново натиснете бутона **OK**.
 - Насложеното изображение ще бъде показано, ако са избрани изображения с броя, посочен в стъпка 3.

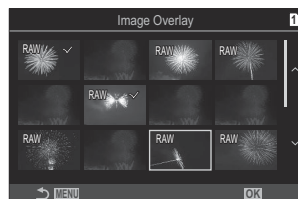

5. Регулирайте усилването за снимките в наслагването.
 - Маркирайте изображения с помощта на бутоните $\triangleleft \triangleright$ и регулирайте усилването с бутоните $\Delta \nabla$.
 - Усилването може да се регулира в диапазона 0,1 – 2,0. Проверете резултатите на монитора.

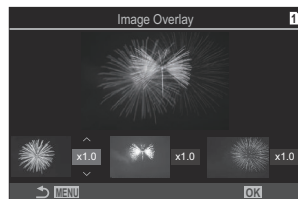

6. Натиснете бутона **OK**; ще се изведе диалогов прозорец за потвърждение.
 - Маркирайте **[Yes]** и натиснете бутона **OK**.

Изрязване на клипове (Изрязване на клип)

Изрежете избрания запис от клиповете. Клиповете могат да се изрязват неколкократно за създаване на файлове, съдържащи само кадри, които искате да запазите.

 Тази опция е достъпна само за клипове, записани с фотоапарата.

1. Извикайте клипа, който искате да редактирате, и натиснете бутона **OK**.
 - Показва се директното меню за възпроизвеждане.
2. Изберете **[Movie Edit]** и натиснете бутона **OK**.
3. Използвайте $\Delta \nabla$, за да изберете **[Movie Trimming]** и натиснете бутона **OK**.
 - Показва се изискване да изберете как искате да съхраните редактирания клип.
[New File]: Съхранете отрязания клип в нов файл.
[Overwrite]: Презапишете съществуващия клип.
[No]: Излезте, без да изрязвате клипа.
 - Ако клипът е защитен, не можете да изберете **[Overwrite]**.
4. Маркирайте опция и натиснете бутона **OK**.
 - Показва се дисплей за редактиране.
5. Изрежете клипа.
 - Използвайте бутона Δ , за да отидете до първия кадър, и бутона ∇ , за да отидете до последния кадър.
 - С помощта на предния или задния диск или бутона \triangleleft маркирайте първия кадър от записа, който искате да изтриете, и натиснете бутона **OK**.
 - С помощта на предния или задния диск или бутона \triangleright маркирайте последния кадър на записа, който искате да изтриете, и натиснете бутона **OK**.
6. Маркирайте **[Yes]** и натиснете бутона **OK**.
 - Редактираният клип се съхранява.
 - За да изберете друг запис, маркирайте **[No]** и натиснете бутона **OK**.
 - Ако сте избрали **[Overwrite]**, се показва подкана да изберете дали да изрежете допълнителен запис от клипа. За да изрежете допълнителен запис от клипа, маркирайте **[Continue]** и натиснете бутона **OK**.

Създаване на снимки от клип (Единично изображение от клип)

Запазете неподвижно копие на избран кадър.

☞ Тази опция е достъпна само за **[4K]** клипове, записани с фотоапарата.



- 1.** Извикайте клипа, който искате да редактирате, и натиснете бутона **OK**.
 - Показва се директното меню за възпроизвеждане.
- 2.** Изберете **[Movie Edit]** и натиснете бутона **OK**.
- 3.** Използвайте $\Delta \nabla$, за да изберете **[In-Movie Image Capture]** и натиснете бутона **OK**.
- 4.** Използвайте $\triangleleft \triangleright$, за да изберете кадър, който искате да запазите като снимка, и натиснете бутона **OK**.
 - Фотоапаратът съхранява неподвижно копие на избрания кадър.
 - Използвайте бутона Δ , за да се върнете, и бутона ∇ , за да превъртите напред. Времето на връщане назад или превъртане напред е различно в зависимост от дължината на клипа.

Промяна на ролята на бутона () по време на възпроизвеждане (Function)

Изберете ролята, изпълнявана от бутона  () по време на възпроизвеждане.

Меню

• MENU →  → 2. Operations →   Function

  Функция

[]: Създайте или редактирайте "Изпращане на снимки", като маркирате снимките за качване на смартфон.

[]: Изберете множество снимки.

Промяна на ролите на предния и задния диск по време на възпроизвеждане (▶ Функция на диска)

Изберете ролите, изпълнявани от предния и задния диск.

Меню

• MENU → ▶ → 2. Operations → ▶ Dial Function

 (Индекс/ Увеличение)	Увеличете или намалете, или превключете на дисплей с индексирание по време на възпроизвеждане.
Пред./Следв.	Вижте следващото или предишното изображение по време на възпроизвеждане.

Избор на съотношение на увеличаване при възпроизвеждане (Default Setting)

Изберете началното съотношение на увеличаване за увеличаване при възпроизвеждане (възпроизвеждане в близък план).

Меню

• MENU →  → 2. Operations →   Default Setting

Последно	Увеличаване до последното избрано съотношение на увеличаване.
Еднаква стойност	Снимките се показват при съотношение на увеличаване 1:1. На монитора се появява иконата  .
×2 / ×3 / ×5 / ×7 / ×10 / ×14	Изберете началното съотношение на увеличаване.

Автоматично завъртане на снимки с ориентация портрет за възпроизвеждане (🔄)

Изберете дали снимките, направени в ориентация портрет, да се завъртат автоматично за показване на фотоапарата.

Меню

• MENU → 📷 → 3. Displays → 🔄

- | | |
|-----|---|
| On | Снимките се завъртат автоматично за показване по време на възпроизвеждане. |
| Off | Снимките не се завъртат автоматично за показване по време на възпроизвеждане. |

Избор на показваната информация по време на възпроизвеждане (Настройки информация)



Изберете показаната информация по време на възпроизвеждане. Натискането на бутона **INFO** по време на възпроизвеждане превключва дисплея между избраните дисплеи.

Меню

• MENU →  → 3. Displays →  Info Settings

1. Изберете типа на дисплея и поставете отметка (✓) до него.

- Изберете опция с помощта на Δ ∇ и натиснете бутона **OK**, за да поставите отметка (✓) до нея. За да премахнете отметката, натиснете бутона **OK** отново.

Само изображение	Показва се само изображението.
Основно	Показва се минимална информация. Натиснете  , за да скриете или да покажете  и [Highlight&Shadow] .
Подробен преглед	Показана е пълна информация, включително условията на снимане и хистограма (P309).

-  Наборът, който се използва в момента, не може да се деактивира, но опциите, които да се показват, може да се конфигурират.

Избор на показваната информация по време на възпроизвеждане с увеличение (Info Settings)

Изберете дисплея, когато увеличавате снимката, като натиснете мултиселектора или бутон, към който е зададено [Q] (увеличаване) (P355).



- 1 Екран за възпроизвеждане
- 2 Рамка за увеличаване
- 3 Дисплей за превъртане на увеличеното изображение при възпроизвеждане

Меню

• MENU → [Info Icon] → 3. Displays → [Info Icon] Info Settings

1. Изберете типа на дисплея и поставете отметка (✓) до него.

- Изберете опция с помощта на Δ ∇ и натиснете бутона **OK**, за да поставите отметка (✓) до нея. За да премахнете отметката, натиснете бутона **OK** отново.

Увеличение рамка	Показва рамката за увеличение.
Увеличение превъртане	Позволява Ви да превъртате дисплея по време на възпроизвеждане с увеличение.

- ⓘ Ако премахнете отметките от всички опции, няма да можете да увеличите изображението с помощта на мултиселектора или с бутон, към който е зададено [Q] (увеличение).

Конфигуриране на дисплея за индексирание (Settings)





Можете да промените броя на кадрите, показани на дисплея с индексирание, и дали да използвате показване на календар.

Меню

-  : MENU →  → 3. Displays →  Settings

1. Изберете типа на дисплея и поставете отметка (✓) до него.



- Изберете опция с помощта на Δ ∇ и натиснете бутона **OK**, за да поставите отметка (✓) до нея. За да премахнете отметката, натиснете бутона **OK** отново.

 4 /  9 /  25 /  100	Изберете броя на кадрите, които да се показват на дисплея с индексирание.
Календар	Снимките се показват на календар.















Функции за конфигуриране на елементите за управление на фотоапарата















Промяна на ролите на бутоните (Настройки бутони)

P A S M B 



Възможно е към бутоните да се зададат други роли, различни от текущите им функции. Функциите, зададени с помощта на [ **Button Function**] имат ефект само по време на заснемане на снимки. Функциите, зададени с помощта на [ **Button Function**], имат ефект в режим  (клип).

Елементи за управление с възможност за персонализиране

Икона	Бутон	Роля по подразбиране	
			
	Бутон 	 (компенсация на експозицията)	
	Бутон 	 (снимане с висока разделителна способност)	 REC (запис на клип)
	Бутон ISO	ISO чувствителност	
	Бутон AF-ON	AF-ON	
	Бутон AEL	AEL	
	Бутон 	 (монитор/визьор)	

Икона	Бутон	Роля по подразбиране	
			
	Бутон със стрелки	Изкл. ¹	
	Бутон със стрелка  (надясно) 2	Превключвател MF (превключвател AF/MF)	
	Бутон със стрелка  (надолу) ²	WB (баланс на бялото)	
	Бутон баланс на бялото с едно докосване	 (баланс на бялото с едно докосване)	Пийкинг
	Бутон за преглед	Преглед	Увеличи
PBH 	Бутон  на опционалния държач за хранваща батерия	 (компенсация на експозицията)	
PBH 	Бутон ISO на опционалния държач за хранваща батерия	ISO чувствителност	
PBH 	Бутон AF-ON на опционалния държач за хранваща батерия	AF-ON	
L-Fn	Бутон Fn на обектива	AF стъпка	

1 Никоя от функциите не е зададена по подразбиране на бутоната със стрелки.

2 За да използвате  и  на бутоната със стрелки за зададените към тях роли, изберете **[Direct Function]** за [] (бутон със стрелки).

Суперпулт за управление

- **OK** →  Button Function /  Button Function

Меню

- **MENU** →  → 1. Operations → Button Settings →  Button Function
- **MENU** →  → 1. Operations → Button Settings →  Button Function

1. Маркирайте бутона за конфигуриране с помощта на бутоните и натиснете бутона **ОК**.
2. Маркирайте функцията за задаване с помощта на бутоните и натиснете бутона **ОК**.

Налични роли





















"Само ": Тази роля е налична само в менюто [**Button Function**].

"Само ": Тази роля е налична само в менюто [**Button Function**].







Наличните опции варират за всеки бутон.

Роля	Функция
REC (запис на клип)	Елементът за управление функционира като бутон за запис на клип. Натиснете, за да стартирате или спрете записването.
Преглед () (Само)	Спрете бледата до избраната стойност. Това Ви позволява да прегледате дълбочината на полето. Бледата спира до текущо избраната стойност, докато бутонът е натиснат. Опциите за предварителен преглед могат да бъдат избрани с помощта на [Lock] (P.382)".
 (Баланс на бялото с едно докосване)	Измерване на стойност за баланс на бялото с едно докосване (P.247). За да измерите баланса на бялото по време на заснемане на снимки, позиционирайте референтен обект (парче бяла хартия или друго подобно) на дисплея, след което натиснете и задръжте елемента за управление и натиснете спусъка. Показва се списък с опции за баланс на бялото с едно докосване, от които можете да изберете мястото, на което да се съхрани новата стойност. За да измерите баланса на бялото по време на запис на клип, позиционирайте референтен обект (парче бяла хартия или друго подобно) на дисплея и натиснете бутона. Показва се списък с опции за баланс на бялото с едно докосване, от които можете да изберете мястото, на което да се съхрани новата стойност.

Роля	Функция
Избор AF зона ([: :]) (Избор AF зона)	<p>Конфигуриране на режим за AF цели (P.114) и AF целева точка за AF (P.112). Натиснете елемента за управление за преглед на дисплея за избор на AF цел.</p> <p>Използвайте предния или задния диск, за да изберете режима за AF цели, и мултиселектора или бутоните със стрелки, за да позиционирате AF целта.</p> <p>☞ Можете да изберете елементите за управление, използвани за тази операция. ☞ "Избиране на AF цели ([: :] Select Screen Settings)" (P.152)</p>
[: :] Home ([: :] HP) (Начално положение на AF) (Само 📷)	<p>Извикайте вече запазените настройки за "начална позиция" на [AF Target Mode] и [AF Target Point]. Настройките за начално положение се запазват с помощта на [[: :] Set Home] (P.150).</p> <p>☞ Можете да запишете отделни начални позиции за пейзажна и портретна ориентация. ☞ "Съгласуване на избора на AF точки на фокусиране с ориентацията на фотоапарата (📷 Orientation Linked [: :])" (P.148)</p>
MF (MF) (превключване AF/MF)	<p>Превключете между AF и MF. Натиснете веднъж, за да изберете MF, и още веднъж, за да се върнете на предишния режим. Режимът на фокусиране може да се избере също и чрез задържане на бутона и завъртане на диск.</p>
RAW 📷 (качество на RAW изображение) (Само 📷)	<p>Ако натиснете бутона, когато [📷 📷] е настроено на JPEG, се извършва превключване към RAW+JPEG. Ако е настроено на RAW или RAW+JPEG, настройката не се променя. Можете също така да изберете настройка за качество на изображението, като задържите бутона и завъртите някой от дисковете.</p>
Test Picture (📷 Тест) (Само 📷)	<p>Направете тестова снимка. Можете да прегледате ефектите от избраните настройки на истинска снимка. Ако задържите елемента за управление натиснат, докато натискате спусъка, можете да прегледате резултатите, но снимката няма да се съхрани в картата памет.</p>
Custom Mode C1–C4 (C1–C4) (Само 📷)	<p>Извикайте настройките за избрания персонализиран режим. Натиснете елемента за управление веднъж, за да извикате съхранените настройки, и втори път, за да възстановите настройките, които са били активни преди това (P.80). Елементът за управление продължава да изпълнява тази функция, когато е избран личен режим с диска за избор на режим.</p>









Роля	Функция
<p>Компенс. експоз. ()</p>	<p>Задайте настройките за експозицията. Задръжте елемента за управление и завъртете предния или задния диск. Като алтернатива можете да натиснете бутона, за да активирате настройките, и след това да завъртите дисковете. Наличните настройки варират в зависимост от режима на снимане:</p> <p>[P]: Използвайте предния или задния диск или  за компенсация на експозицията. Използвайте бутоните  за избор на алтернативна програмна стойност.</p> <p>[A]: Използвайте предния или задния диск или  за компенсация на експозицията. Използвайте бутоните  за блендата.</p> <p>[S]: Използвайте предния или задния диск или  за компенсация на експозицията. Използвайте бутоните  за скоростта на затвора.</p> <p>[M]: Използвайте задния диск или  за скоростта на затвора. Използвайте предния диск или бутоните  за блендата.</p> <p> За информация относно регулирането на настройките на експозицията, когато е избрано [Auto] за [ISO] (P.179), вижте "Настройка на компенсацията на експозицията" (P.165).</p> <p>[B]: Използвайте задния диск или  за превключване между bulb/time и композитно снимане в реално време. Използвайте предния диск или бутоните  за блендата.</p>
<p>Цифров телеконвертор ():  2x / :  1.4x</p>	<p>Включване или изключване на цифровия телеконвертор (P.277). Натиснете веднъж, за да увеличите, и отново, за да намалите мащаба. Можете да го включите/изключите дори когато записвате клип. По време на запис на клип се показва зоната, която ще се увеличи от цифровия телеконвертор.</p>
<p>Корекция трапецовидно изкривяване () (Само )</p>	<p>Натиснете елемента за управление, за да прегледате настройките за компенсация на трапецовидното изкривяване (P.282). След като зададете настройките, натиснете елемента за управление отново, за да излезете. За да отмените компенсацията на трапецовидното изкривяване, натиснете и задръжте елемента за управление.</p>
<p>Fisheye Compensation () (Само )</p>	<p>Активиране на корекцията на "рибешко око" (P.284). Натиснете веднъж, за да активирате корекцията на рибешкото око. Натиснете отново за дезактивиране. Задръжте бутона и завъртете предния или задния диск, за да изберете от опции за [Angle] 1, 2 и 3.</p>









Роля	Функция
Magnify (Q)	<p>Натиснете елемента за управление веднъж, за да покажете рамката за увеличение, и отново, за да увеличите (P.119). Натиснете елемента за управление трети път, за да излезете от увеличаването; за да скриете рамката за увеличаване, натиснете и задръжте елемента за управление. Използвайте мултиселектора, сензорните елементи за управление или $\Delta \nabla \triangleleft \triangleright$, за да позиционирате рамката за увеличение.</p>
HDR (Само )	<p>Активиране на HDR (P.271). Натиснете веднъж, за да активирате HDR. Натиснете отново за деактивиране. Задръжте бутона и завъртете предния или задния диск, за да зададете настройките за [HDR], включително HDR бракетинг.</p>
ISO	<p>Регулиране на настройките на [ISO] (P.179). Задръжте елемента за управление и завъртете предния или задния диск. Като алтернатива можете да натиснете бутона, за да активирате настройките, и след това да завъртите дисковете. Маркирайте настройките с помощта на предния или задния диск или $\triangleleft \triangleright$.</p>
WB (WB) (баланс на бялото)	<p>Регулиране на настройките за [WB] (P.244). Задръжте елемента за управление и завъртете предния или задния диск. Като алтернатива можете да натиснете бутона, за да активирате настройките, и след това да завъртите дисковете. Маркирайте настройките с помощта на предния или задния диск или $\triangleleft \triangleright$.</p>
Multi Function (Multi Fn) (Мултифункц.)	<p>Конфигуриране на управлението за използване като многофункционален бутон (P.366). Задръжте елемента за управление и завъртете предния или задния диск, за да изберете изпълняваната функция. Избраната функция може да се изпълни чрез натискане на елемента за управление.</p>
Peaking (Peak)	<p>Включване или изключване на пийкинга на фокуса (P.158). Натиснете елемента за управление веднъж, за да включите пийкинга, и отново, за да го изключите. Когато пийкингът е включен, опциите за пийкинг (цвят, ниво) могат да се извикат чрез натискане на бутона INFO.</p>
 Level Disp	<p>Извикайте цифровото измерване на ниво. Лентата за експозицията се показва във функциите на визьора като измерване на експозицията. Натиснете отново елемента за управление, за да излезете. Тази опция влиза в сила, когато е избрано [ Style 1] или [ Style 2] за [EVF Style] (P.390).</p>

Роля	Функция
<p> View Selection () (избор на дисплей)</p>	<p>Превключете между снимане през визьора и изглед в реално време. Ако [Off] е избрано за [EVF Auto Switch] (P.427), дисплеят се превключва между визьора и монитора. Натиснете и задръжте елемента за управление, за да извикате опциите [EVF Auto Switch].</p>
<p>Режим LV (S-OVF) (Само )</p>	<p>Превключва [LV Mode] (P.384) между [Standard] и [S-OVF].</p>
<p>AF Limiter (AFLimit) (Само )</p>	<p>Активира [AF Limiter] (P.140). Натиснете веднъж, за да активирате [AF Limiter]. Натиснете отново за деактивиране. Задръжте бутонa и завъртете предния или задния диск, за да изберете от трите съхранени настройки.</p>
<p>Preset MF (PreMF)</p>	<p>Задава [AF Mode] на [PreMF] (P.107) Натиснете елемента за управление веднъж, за да активирате предварително зададен MF и отново, за да възстановите предишния режим на фокусиране. Като алтернатива можете да изберете [AF Mode], като задръжите елемента за управление и завъртите някой от дисковете.</p>
<p>Lens Info Settings ( Обектив)</p>	<p>Извикване на предварително запазени данни за обектива (P.418). Извикайте съхранените данни за текущия обектив след смяна на обектива или подобни действия.</p>
<p>IS Mode (IS)</p>	<p>Включване или изключване на [Image Stabilizer] (P.218). Натиснете веднъж, за да изберете [Off], и още веднъж, за да включите стабилизацията на изображението. Задръжте елемента за управление и завъртете предния или задния диск, за да осъществите достъп до опциите [Image Stabilizer].</p>
<p>Сканиране за трептене (Сканиране за трептене)</p>	<p>Регулиране на настройките за [Flicker Scan] (P.169). Натиснете елемента за управление, за да изберете [On]. Можете да регулирате скоростта на затвора за най-добри резултати, когато се виждат ленти на дисплея. Натиснете елемента за управление отново, за да извикате информация за снимане и да осъществите достъп до други настройки. Натиснете и задръжте елемента за управление, за да изберете [Off] за [Flicker Scan].</p>
<p>Live ND снимане (ND) (Само )</p>	<p>Активиране на филтър live ND (P.260). Натиснете веднъж, за да активирате [Live ND Shooting]. Натиснете отново за деактивиране. Задръжте бутонa и завъртете предния или задния диск, за да зададете настройките за [ND Number].</p>

Роля	Функция
<p>Live GND снимане (GND) (Само )</p>	<p>Активиране на филтъра live GND filter (P.263). Натиснете веднъж, за да активирате [Live GND Shooting] и регулирайте позицията на филтъра и настройките на границите. Натиснете елемента за управление отново, за да извикате информация за снимане и да осъществите достъп до други настройки. Задръжте бутона и завъртете предния или задния диск, за да регулирате [Filter Type] и [GND Number]. Натиснете и задръжте елемента за управление, за да изберете [Off] за [Live GND Shooting].</p>
<p>Изкл.</p>	<p>Елементът за управление не се използва.</p>
<p>Flash Mode (⚡) (Само )</p>	<p>Регулиране на настройките на светкавицата (P.192). Натиснете веднъж, за да извикате опциите за светкавицата, и отново, за да изберете маркираната опция и да излезете. Маркирайте настройките с помощта на предния или задния диск или  .</p> <p>⚠ Тази функция може да се зададе само на бутоните  и . Трябва да поставите   на [Direct Function].</p>
<p>  (сериенно снимане/самоснимачка) (Само )</p>	<p>Избор на режим на работа (серия от кадри/самоснимачка). (P.203). Натиснете бутона, за да извикате опциите за режим на работа, и след това изберете режим, като използвате предния или задния диск или бутоните  .</p> <p>⚠ Тази функция може да се зададе само на бутоните  и . Трябва да поставите   на [Direct Function].</p>
<p> Заклучване (заклучване на сензорното управление)</p>	<p>Заклучете елементите за управление на сензорния екран. Натиснете и задръжте бутона веднъж, за да заключите елементите за управление на сензорния екран, и отново, за да ги отключите.</p> <p>⚠ Тази функция може да се зададе само на бутоните  и . Трябва да поставите   на [Direct Function].</p>
<p>Electronic Zoom (W↔T)</p>	<p>Увеличавайте или намалявайте електронните вариобективи. След като натиснете елемента за управление, използвайте бутона със стрелки, за да увеличите или намалите. Използвайте  или  за увеличаване и  или  за намаляване.</p> <p>⚠ Тази функция може да се зададе само на бутоните  и . Трябва да поставите   на [Direct Function].</p>

Роля	Функция
AF Stop (AF Stop)	Спиране на автоматичното фокусиране. Фокусът се заключва и автоматичното фокусиране спира, докато елементът за управление е натиснат. Отнася се само за бутон L-Fn на обектива.
Focus Ring Lock ()	Натиснете елемента за управление веднъж, за да дезактивирате, и още веднъж, за да активирате фокусния пръстен на обектива. Тази опция е налична, когато е избрано [S-AF MF] , [C-AF MF] , [MF] , [C-AF+TR MF] , [Pre MF] или [AF MF] за [Режим AF] . Част MF на индикатора за режима на AF се показва в сив цвят, когато пръстенът е дезактивиран. В случай на обективи, оборудвани със съединител MF (ръчен фокус), натискането на бутона няма ефект, когато фокусният пръстен е в положение MF (по-близо до корпуса на фотоапарата). Заключването на фокусния пръстен приключва, когато извършите операция, като изключване на фотоапарата или поставяне на друг обектив.
Нощен режим (Нощен LV) (Само )	Натискането на бутона, когато е избрано [Off] за [Night Vision] (P.385), избира [On] . Ако е избрано [On] , натискането на бутона избира [Off] .
AEL (AE lock)	Натиснете бутона, за да заключите експозицията. Натиснете отново, за да я освободите.
AF-ON	Камерата фокусира с автоматичен фокус, докато бутонът е натиснат (P.125). Фотоапаратът престава да фокусира, когато се освободи бутонът.
AE BKT (Само )	Натискането на бутона, когато е избрано [Off] за [AE BKT] , избира настройката, избрана в [AE BKT] . Ако е избрана опция, различна от [Off] , натискането на бутона избира [Off] . За да изберете опция за [AE BKT] , задръжте бутона и завъртете предния или задния диск.
WB BKT (Само )	Натискането на бутона, когато е избрано [Off] за [WB BKT] , избира настройката, избрана в [WB BKT] . Ако е избрана опция, различна от [Off] , натискането на бутона избира [Off] . За да изберете опция за [WB BKT] , задръжте бутона и завъртете предния или задния диск.

Роля	Функция
FL BKT (Само )	Натискането на бутона, когато е избрано [Off] за [FL BKT] , избира настройката, избрана в [FL BKT] . Ако е избрана опция, различна от [Off] , натискането на бутона избира [Off] . За да изберете опция за [FL BKT] , задръжте бутона и завъртете предния или задния диск.
ISO BKT (Само )	Натискането на бутона, когато е избрано [Off] за [ISO BKT] , избира настройката, избрана в [ISO BKT] . Ако е избрана опция, различна от [Off] , натискането на бутона избира [Off] . За да изберете опция за [ISO BKT] , задръжте бутона и завъртете предния или задния диск.
ART BKT (Само )	Превключва [ART BKT] на [On] или [Off] . За да изберете опция за [ART BKT] , натиснете и задръжте бутона.
Клин на фокуса (Само )	Превключва [Focus BKT] на [On] или [Off] . За да изберете опция за [Focus BKT] , натиснете и задръжте бутона.
Focus Stacking () (Само )	Превключва [Focus Stacking] на [On] или [Off] . За да изберете опция за [Focus Stacking] , натиснете и задръжте бутона.
Сним. вис. разд. спос. () (Само )	Натискането на бутона, когато е избрано [Off] за [High Res Shot] , избира настройката, избрана в [High Res Shot] . Ако е избрана опция, различна от [Off] , натискането на бутона избира [Off] . За да изберете опция за [High Res Shot] , задръжте бутона и завъртете предния или задния диск.
Subject Selection ()	<p>Обектът за фокусиране може да бъде заключен (фиксиран) с помощта на бутона. Ако бъдат открити няколко обекта, можете да изберете и заключите обекта, върху който да фокусирате, като завъртите предния или задния диск, докато натискате бутона.</p> <p>Ако бъдат открити очи, докато е избрано [Human], можете да изберете кое око да заключите като обект, върху който да се фокусирате, като въртите предния или задния диск, докато натискате бутона.</p> <p>В заключено положение можете да изберете друг обект, като преместите мултиселектора или натиснете △ ▽ ◀ ▶.</p> <p>Повторното натискане освобождава заключването.</p> <p>Тази опция може също да се използва по време на запис на клип.</p>

Роля	Функция
Subject Detection 	<p>Натискането на бутона, когато е избрано [Off] за [Subject Detection], избира настройката, избрана в [Subject Detection]. Ако е избрана опция, различна от [Off], натискането на бутона избира [Off]. За да изберете опция за [Subject Detection], задръжте бутона и завъртете предния или задния диск.</p>
Direct Function 	<p>Задава роли на бутоните на бутоните със стрелки (△ ▽ ◀ ▶).</p> <p>Възможно е задаването на следните роли:</p> <p>Бутон ◀: [⋮⋮] (избор на AF точки за фокусиране)</p> <p>Бутон △: [☒] (компенсация на експозицията)</p> <p>Бутон ▶: Превключвател MF (превключвател AF/MF)</p> <p>Бутон ▽: WB (баланс на бялото)</p> <ul style="list-style-type: none"> • Към бутоните ▶ и ▽ могат да се задават други функции.
WB AUTO Lock (Заклучване ) (само )	<p>Когато записвате клип с баланс на бялото, настроен на [WB Auto], натискането на бутона заключва баланса на бялото. Повторното натискане освобождава заключването.</p>
 View Assist (ВТ.709) (само )	<p>Превключва  View Assist на [On] или [Off].</p> <p>Можете да промените настройката дори когато записвате клип.</p>
Zebra Pattern Settings  Зебра (само )	<p>Задаване на [Zebra Pattern Settings] на [On] или [Off].</p> <p>Можете да промените настройката дори когато записвате клип.</p>

Използване на многофункционални опции (Мултифункц.)

Задайте няколко роли на един бутон.

- ① За да използвате мултифункцията, трябва първо да зададете **[Multi Function]** към елемент за управление на фотоапарата.  "Елементи за управление, които подлежат на персонализиране" (P.355)

Избиране на функция

1. Задръжте бутона, към който е зададено **[Multi Function]**, и завъртете предния или задния диск.

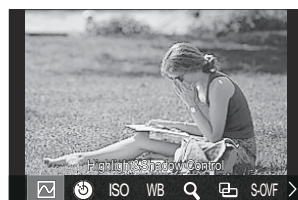



- Въртете диска, докато желаната функция се маркира. Освободете бутона, за да изберете маркираната функция.

2. Натиснете бутона, към който е зададено **[Multi Function]**.

3. Задаване на настройки.

Бутонът **[Multi Function]** може да се използва за:

	Управление светли и тъмни участъци	Променете настройката с помощта на предния и задния диск. Натиснете бутона INFO , за да промените зоната (осветяване, средни тонове, сянка), която искате да конфигурирате.
	Color Creator	Използвайте предния диск, за да настроите нюанса, и задния диск, за да настроите насищането.

ISO	ISO	Променете настройката с помощта на предния и задния диск.
WB	WB	
	Увеличи	Показва се рамка за мащабиране.
	Смяна на съотношение	Променете настройката с помощта на предния и задния диск.
S-OVF	Режим LV	Настройката се превключва между [Standard] и [S-OVF] с всяко натискане на бутона.
Пийкинг	Пийкинг	Включва се и се изключва с всяко натискане на бутона.

Можете да изберете изведените опции. **[Multi Function Settings]** (P403)

[Highlight&Shadow Control] може да се конфигурира и чрез следните операции.

- По време на снимане натиснете (компенсация на експозицията) и след това натиснете бутона **INFO**.
- След като натиснете **OK** на дисплея за снимане, изберете **[Exposure Comp./**] на суперпулта за управление (P99) натиснете **OK**.

Запис на клип чрез натискане на спусъка

Функция спусък

P A S M B

Конфигурирайте бутона на спусъка като бутон (запис на клип). След това може да бъде свързано допълнително дистанционно управление чрез кабел и да се използва за стартиране или спиране на записа, когато дискът за избор на режим се завърти на (клип) (P479).

Меню

• MENU → → 1. Operations → Button Settings → Shutter Function

Off	Спусъкът не може да се използва за запис на клипове.
REC	Натиснете спусъка докрай, за да стартирате или спрете записа на клип.

Бутонът не може да се използва за запис на клипове, когато е избрано **[REC]**.





Управление на менюто с бутона (Menu operation by)

PASMB 

Можете да активирате настройка за използване на бутона  вместо бутона **MENU** за работа с менюто. Използвайте тази функция, ако искате да използвате дясната си ръка, за да използвате бутона **MENU** по време на снимане в някои ситуации.

Меню

- **MENU** ➔  ➔ 1. Operations ➔ Button Settings ➔ Menu operation by 





Да	Бутонът  работи като бутон MENU на екрана за готовност за снимане и екрана на менюто и като бутон  на екрана за възпроизвеждане.
Не	Бутонът  работи само като бутон  .

Задаване на роли на предния и задния диск (Dial Function / Dial Function)





P A S M B 



Изберете ролите, изпълнявани от предния и задния диск.

Меню

- MENU →  → 1. Operations → Dial Settings →  Dial Function
- MENU →  → 1. Operations → Dial Settings →  Dial Function

1. Маркирайте опция и натиснете бутона **OK**.

- Изберете диск чрез бутоните   и използвайте бутоните   за избор на роля.
- Натиснете бутона **INFO**, за да местите между положенията на лоста.
- Натиснете бутона **OK**, когато настройките са завършени.

ⓘ Когато [ Fn Lever Function] / [ Fn Lever Function] е зададено на настройка, различна от [mode1], функциите, зададени за лост 1, се активират дори ако лостът е в положение 2.

Функциите, които могат да бъдат зададени в [ Dial Function], са изброени по-долу.

Роля	Функция	Режим на снимане				
		P	A	S	M	B
Program Shift (Ps)	Конфигуриране на смяна на програмата (P.62).	✓	—	—	—	—
Shutter Speed (Затвор)	Изберете скорост на затвора.	—	—	✓	✓	✓ ¹
Aperture Value (FNo.)	Настройте блендата.	—	✓	—	✓	✓
Компенс. експоз. ()	Регулирайте компенсацията на експонацията.	✓	✓	✓	✓	✓

Роля	Функция	Режим на снимане				
		P	A	S	M	B
Компенс. експоз. на светкав. (☑)	Регулиране на компенсацията на експозицията на светкавицата.	✓	✓	✓	✓	✓
ISO	Регулирайте ISO чувствителността.	✓	✓	✓	✓	✓
WB (WB)	Регулирайте баланса на бялото.	✓	✓	✓	✓	✓
CWB Kelvin (CWB Kelvin)	Регулиране на цветовата температура, когато за баланс на бялото е избрано CWB (Персонализиран WB).	✓	✓	✓	✓	✓
Off	Няма.	✓	✓	✓	✓	✓

1 Превключване между снимане на ръчна скорост, снимане с произволен период от време и съставно снимане в реално време.

Функциите, които могат да бъдат зададени в [☞ Dial Function], са изброени по-долу.

Роля	Функция	Режим ☞ (Режим експозиция на клип)			
		P	A	S	M
Shutter Speed (Затвор)	Изберете скорост на затвора.	—	—	✓	✓
Aperture Value (FNo.)	Настройте Blendата.	—	✓	—	✓
Компенс. експоз. (☑)	Регулирайте компенсацията на експонацията.	✓	✓	✓	✓
ISO	Регулирайте ISO чувствителността.	—	—	—	✓
WB (WB)	Регулирайте баланса на бялото.	✓	✓	✓	✓

Роля	Функция	Режим  (Режим експозиция на клип)			
		P	A	S	M
CWB Kelvin (CWB Kelvin)	Регулиране на цветовата температура, когато за баланс на бялото е избрано CWB (Персонализиран WB).	✓	✓	✓	✓
Sound Recording Level ( Vol)	Регулиране на силата на звука на записа.	✓	✓	✓	✓
Headphone Volume ( Vol)	Регулиране на силата на звука на слушалките.	✓	✓	✓	✓
Off	Няма.	✓	✓	✓	✓

Промяна на посоката на диска (Посока на диска)

P A S M B 

Изберете посоката, в която дисковете се въртят за настройване на експозицията.

Меню

• MENU ➔ ⚙ ➔ 1. Operations ➔ Dial Settings ➔ Dial Direction

Експонация	Изберете посоката, в която се въртят дисковете, за да зададете блендата и скоростта на затвора в режими A , S , M и B .
P _s	Изберете посоката, в която дисковете се въртят за превключване на програмата (режим P).

Промяна на функциите на мултиселектора (Настройки мултиселектор)

P A S M B 

Изберете посоката, в която дисковете се въртят за настройване на експозицията.

Меню

• MENU ➔ ⚙ ➔ 1. Operations ➔ Multi Selector Settings

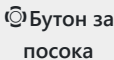
 <p>Center Button</p>	<p>Изберете операцията, извършвана чрез натискане на мултиселектора. Тогава мултиселекторът може да функционира като бутон.</p> <p>[Off]: Няма зададена функция. Натискането на мултиселектора няма ефект.</p> <p>[⋮]: Натиснете мултиселектора, за да зададете настройките за избор на AF цел или режим за AF цели. Бутонът със стрелки или предният и задният диск могат да се използват в съответствие с настройката, избрана за [⋮]Select Screen Settings (P.152).</p> <p>[⋮]HP: Мултиселекторът изпълнява функцията, избрана за [📷Button Function] > [⋮]Home (P.150).</p> <p>ⓘ Тази опция се прилага само за режимите за заснемане на снимка.</p>
 <p>Бутон за посока</p>	<p>Изберете операцията, извършвана чрез накланяне на мултиселектора. Мултиселекторът обикновено се използва за позициониране на AF целта, но тази функция може да се деактивира, за да се предотврати неволно задействане.</p> <p>[Off]: Няма зададена функция.</p> <p>[⋮]: Мултиселекторът може да се използва за позициониране на AF целта.</p>







Персонализиране на лостчето Fn (Fn Lever Settings)

P A S M B 

Меню

- MENU → ⚙️ → 1. Operations → Fn Lever Settings

Как да конфигурирате лостчето Fn

 Функция лостче Fn	<p>Изберете ролята, изпълнявана от лостчето Fn в режими на правене на снимки.</p> <p>Лостът Fn може да се използва за избор на ролите на предния и задния диск или за извикване на настройки за фокусиране. Той може също така да се използва за избор на режим за клип.</p> <p>Лостчето Fn, конфигурирано в това меню, се прилага в режими  (заснемане на снимки). Опцията, избрана с помощта на [ Fn Lever Function], има ефект в режим  (клип).</p>
 Функция лостче Fn	<p>Изберете ролята, изпълнявана от лостчето Fn в режим на клип.</p> <p>Лостът Fn може да се използва за избор на ролите на предния и задния диск или за извикване на настройки за фокусиране.</p> <p>Ролята, зададена на лостчето Fn с помощта на опцията, влиза в сила в режим  (клип). В режими P, A, S, M и B (заснемане на снимки), лостчето Fn изпълнява ролята, избрана в [ Fn Lever Function].</p>
Fn лостче/ Лостче захран.	<p>Лостчето Fn може да се използва като лостче за вкл./изкл. Използвайте тази функция, ако искате да използвате дясната си ръка за включване или изключване на фотоапарата по време на снимане.</p>

Конфигуриране на [📷 Fn Lever Function]

1. Изберете [📷 Fn Lever Function] на екрана [Fn Lever Settings] и натиснете бутона **OK**.

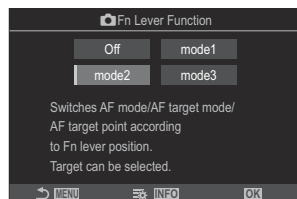

Екран Функция лостче Fn

Off	Промяната на положението на лоста Fn няма никакъв ефект.
mode1	Превключете функциите на предния и задния диск, като промените позицията на лостчето Fn . Функциите за позиции 1 и 2 съответстват на настройките, избрани за [📷 Dial Function] (P.369).
mode2	<p>Превключете между двете групи настройки, избрани преди това за [AF Mode], [AF Target Mode] и [AF Target Point].</p> <p>Натиснете бутона INFO и поставете отметка (✓) до настройката, която искате да извикате с лостчето Fn.</p> <p>За да премахнете отметката, натиснете бутона OK отново.</p> <p>[AF Mode]: S-AF, C-AF и т.н.</p> <p>[AF Target Mode]: [·]Единична, [📷]Всички и т.н.</p> <p>[AF Target Point]: Позиция на AF цел</p>
mode3	Превключете режима на снимане. Можете да превключите в режим 📷 (клип), без да завъртате диска за избор на режим.

- ⓘ Когато е избрано [mode3], [📷 Fn Lever Function] не може да се използва (P.377).
- ⓘ Тази функция не може да се използва в следните случаи.
 - [Fn Lever/Power Lever] (P.378) е настроено на [ON/OFF] или [OFF/ON].

Конфигуриране на [Fn Lever Function]

1. Изберете [Fn Lever Function] на екрана [Fn Lever Settings] и натиснете бутона **OK**.

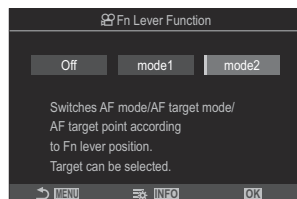

Екран Функция лостче Fn

Off	Промяната на положението на лоста Fn няма никакъв ефект.
mode1	Превключете функциите на предния и задния диск, като промените позицията на лостчето Fn . Функциите за позиции 1 и 2 съответстват на настройката, избрана за [Dial Function] (P.369).
mode2	<p>Превключете между двете групи настройки, избрани преди това за [AF Mode], [AF Target Mode] и [AF Target Point].</p> <p>Натиснете бутона INFO и поставете отметка (✓) до настройката, която искате да извикате с лостчето Fn.</p> <p>За да премахнете отметката, натиснете бутона OK отново.</p> <p>[AF Mode]: S-AF, C-AF и т.н.</p> <p>[AF Target Mode]: [#] Малка, [#] Всички и т.н.</p> <p>[AF Target Point]: Позиция на AF цел</p>

ⓘ Тази функция не може да се използва в следните случаи.

- [mode3] е избрано за [Fn Lever Function] (P.374).
- [Fn Lever/Power Lever] (P.378) е настроено на [ON/OFF] или [OFF/ON].

Използване на [mode2] на [📷 Fn Lever Function] / [📷 Fn Lever Function]

Когато [mode2] е избран за [📷 Fn Lever Function] / [📷 Fn Lever Function], фотоапаратът запаметява отделни настройки за фокуса за позиции 1 и 2.

1. Завъртете лостчето **Fn** в положение 1 и задайте настройките за AF.

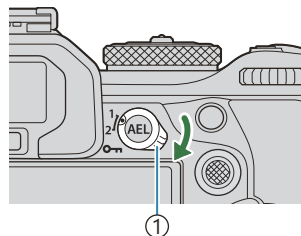

① Лост **Fn**

- Фотоапаратът може да запамети настройките, които са маркирани (✓) в:

[AF Mode]: S-AF, C-AF и т.н.

[AF Target Mode]: [·] Единична, [] Всички и т.н.

[AF Target Point]: Позиция на AF цел

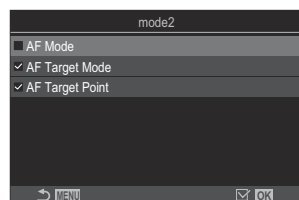

2. Завъртете лостчето **Fn** в положение 2 и задайте настройките за AF.

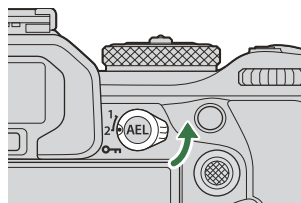

3. Завъртете лоста до желаното положение, за да извикате съхранените настройки.

Конфигуриране на [Fn Lever/Power Lever]

1. Изберете [Fn Lever/Power Lever] на екрана [Fn Lever Settings] и натиснете бутона **OK**.



Fn	Лостчето функционира според избраните опции за [📷 Fn Lever Function] и [📷 Fn Lever Function] (P.377).
ON/OFF	Лостът функционира като лост за ON/OFF . Позиция 1 е за включване, а позиция 2 – за изключване.
OFF/ON	Лостът функционира като лост за ON/OFF . Позиция 1 е за изключване, а позиция 2 – за включване.

- ⓘ Лостчето **ON/OFF** не може да се използва за изключване на фотоапарата, когато е избрано [ON/OFF] или [OFF/ON]. [📷 Fn Lever Function] и [📷 Fn Lever Function] са идентично недостъпни.





Настройки електронни вариообективи (Настройки електронно мащабиране)



P A S M B 

Изберете скоростта, с която електронните вариообективи увеличават или намаляват, когато се върти пръстенът за увеличаване. Настройте скоростта на увеличаване, ако е толкова висока, че не успявате да позиционирате обекта си.

Меню

• MENU →  → 1. Operations → Electronic Zoom Settings

 Скорост елек. приближаване	<p>Настройва скоростта на увеличение за режим  (заснемане на снимки).</p> <p>[Low]: Бавно увеличаване. Добър избор, когато са необходими прецизни настройки.</p> <p>[Normal]: Нормална скорост на увеличаване.</p> <p>[High]: Бързо увеличаване.</p>
 Скорост ел. приближаване	<p>Настройва скоростта на увеличаване за режим  (клип).</p> <p>[Low]: Бавно увеличаване. Добър избор, когато са необходими прецизни настройки.</p> <p>[Normal]: Нормална скорост на увеличаване.</p> <p>[High]: Бързо увеличаване.</p>

 Въпреки че едни и същи опции са показани за режим  (правене на снимки) и режим  (клип), действителните скорости на увеличаване са различни.

Деактивиране на операциите на бутона

Lock)

PASMB 

Заклучете бутона , за да деактивирате операциите.

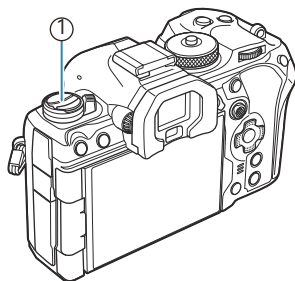

①  бутон

Меню

• MENU →  → 1. Operations →  Lock

Off Не заключвайте бутона .

On Заклучете бутона , за да деактивирате операциите.

Избор какво се случва, когато спусъкът се натисне по време на увеличаване при преглед в реално време (Режим увелич. LV)

P A S M B 

Изберете опции на дисплея за използване с увеличаването за фокусиране.

Меню

• MENU →  → 2. Operations → LV Close Up Mode

 За информация относно опциите за увеличаване при преглед в реално време вижте обяснението на "[AF с рамка за увеличаване/AF с увеличаване \(Супер точново AF\)](#)" (P.119).

Режим увеличаване LV

Изберете какво да се случва, ако спусъкът се натисне наполовина по време на увеличаване за фокусиране.

[mode1]: Увеличаването за фокусиране завършва. Можете да прегледате композицията след фокусиране с помощта на увеличаване за фокусиране.

[mode2]: Увеличаването за фокусиране остава в сила, докато фотоапаратът се фокусира. Композирайте кадъра, преди да снимате, след това увеличете за прецизно фокусиране и снимайте, без да завършвате увеличаването.

Избор на поведението на елемента за управление, използван за преглед на дълбочината на полето (Заклучване)

PASMB 

Изберете поведението на елемента за управление, използван за преглед на дълбочината на полето.

Меню

• MENU →  → 2. Operations →  Lock

Заклучване

Изберете поведението на елемента за управление, използван за преглед на дълбочината на полето.

[Off]: Блендата спира, докато елементът за управление е натиснат.

[On]: Блендата спира, когато елементът за управление се натисне. За да завършите прегледа на дълбочината на полето, натиснете елемента за управление отново.

Опции за задържане на бутона (Време за натискане и задържане)

PASMB 

Изберете колко дълго трябва да са натиснати бутоните, за да се извършват нулирания и други подобни функции за различни опции. За по-лесна употреба времената за задържане на бутона могат да се задават поотделно за различните функции.













Меню

- MENU → ⚙️ → 2. Operations → Press-and-hold Time

Задайте времето за задържане на бутона за всяка функция.

[0.5sec] – [3.0sec]

Функциите, които Ви позволяват да зададете време за натискане и задържане, са изброени по-долу:

- End LV 
- Reset LV  Frame
- Reset 
- Reset 
- Reset 
- Reset 
- Reset 
- Reset 
- Reset 
- Изв. авт превкл. EVF
- End 
- Reset 
- Switch  Lock
- Край сканиране за трептене
- Извикване настройка WB BKT
- Извикване настройка ART BKT
- Извикване Настройка клин фокус
- Call  Setting
- End GND
- Reset GND

Функции за настройване на дисплея за преглед в реално време

Промяна на изгледа на дисплея (Режим LV)

P A S M B 

Увеличете динамичния обхват на дисплея на визъора, като увеличите количеството видими детайли в осветяванията и сенките по начин, подобен на оптичните визъори. Обектът може да се види лесно дори при фоново осветление. Тази настройка има ефект за визъора, монитора и изхода за HDMI.

Меню

- MENU →  → 3. Live View →  LV Mode

Стандартен	Ефектите от експозицията, цвета и останалите настройки за снимане се виждат на дисплея на визъора.
S-OVF	Ефектите на експозицията, баланса на бялото, арт филтрите и останалите настройки при снимане не се виждат на дисплея.

- "S-OVF" се показва на дисплея, когато се избере [S-OVF].

Подобряване на видимостта на дисплея на тъмни места (📷 Нощен режим)

PASMB 

Увеличаване на яркостта на дисплея с цел по-добра видимост на тъмни места.

Меню

- MENU → ⚙️ → 3. Live View → 📷 Night Vision

Off	Нормален дисплей.
On	Яркостта се регулира за по-лесно виждане. Яркостта и цветовете на предварителния преглед се различава от тази на крайната снимка.

- "Нощен режим LV" се показва на дисплея, когато е избрано **[On]**.

🔔 **[Frame Rate]** се настройва на **[Normal]**, когато е избрано **[On]**.

Честота на дисплея на визъора (Честота на кадрите)

P A S M B 

Изберете честотата на опресняване на дисплея на визъора.

Меню

• MENU → ⚙️ → 3. Live View → Frame Rate

Нормална	Стандартната честота на кадрите. Това е предпочитаният избор в повечето ситуации.
Висока	Направете движението на бързодвижещите се обекти плавно. Движещите се бързо обекти се проследяват по-лесно. Тази настройка се връща на [Normal] автоматично, ако вътрешната температура на фотоапарата се повиши по време на снимане.

Преглед на арт филтри (Режим Art LV)

P A S M B 

Можете да преглеждате ефектите на арт филтрите на монитора или визъора по време на снимане. Някои филтри могат да карат движенията на обектите да изглеждат неравномерно, но това може да се сведе до минимум така, че да не оказва влияние на снимането.

Меню

• MENU → ⚙️ → 3. Live View → Art LV Mode

mode1	Ефектите на арт филтрите могат да се преглеждат при снимане.
mode2	Докато спусъкът е натиснат наполовина, фотоапаратът дава приоритет на поддържането на честотата на дисплея и намалява ефекта на арт филтрите на дисплея за преглед. Движението е плавно.

Намаляване на трептенето при преглед в реално време (LV срещу трептене)

P A S M B 

Намалете трептенето при флуоресцентна или подобна светлина. Изберете тази опция, ако дисплеят се наблюдава трудно поради трептене.

Меню

• MENU → ⚙ → 3. Live View → Anti-Flicker LV

Auto	Фотоапаратът засича и намалява трептенето.
50 Hz	Намалете трептенето при осветление на закрито или открито, захранвано от променлив ток с честота 50 Hz.
60Hz	Намалете трептенето при осветление на закрито или открито, захранвано от променлив ток с честота 60 Hz.
Off	Намаляването на трептенето е изключено.  Тази опция не е достъпна, когато [On] е избрано за [Anti-Flicker Shooting] (P.217) .

Подпомагане за снимане на селфи (Подп. сним. на селфи)

PASMB 

Изберете дисплея, който да се използва, когато мониторът е обърнат за автопортрет.

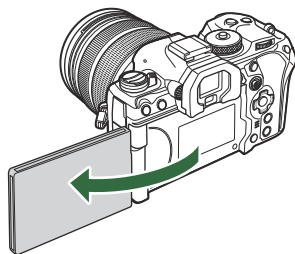

Меню

• **MENU** →  → 3. Live View → Selfie Assist

Off Дисплеят не се променя, когато мониторът се обърне.

On Когато се завърти за автопортрети, мониторът показва огледално изображение на видяното през обектива.





Функции за конфигуриране на информационния дисплей

Избиране на стила (изгледа) на показване на визъора (Изглед ел. виз.)

PASMB 

Меню

- MENU → ⚙ → 4. Information → EVF Style

<p> Изглед 1/  Изглед 2</p>	<p>Подобно на дисплеите на визъора на видеокамера.</p>	
<p> Изглед 3</p>	<p>Същият като дисплея на монитора.</p>	

Дисплей на визъора при снимане с негова помощ (Изглед 1/Изглед 2)

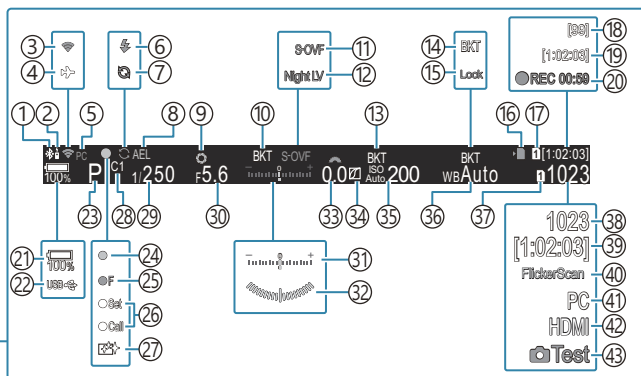
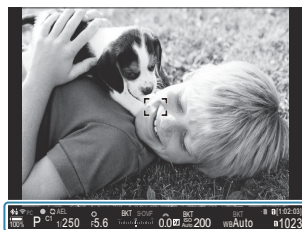

- ① Активна **Bluetooth**[®] връзка (P.453, P.480)
- ② Дистанционно управление (P.480)
- ③ Безжична LAN връзка (P.451, P.466)
- ④ Самолетен режим (P.449)
- ⑤ Активна връзка към компютър (Wi-Fi) (P.466)
- ⑥ Светкавица (мига: зареждането е в ход, свети: зареждането е приключило) (P.188)
- ⑦ Активиране на Pro Capture (P.214)
- ⑧ AE заключване (P.173)
- ⑨ Предварителен преглед (P.382)
- ⑩ AE BKT (P.289)
- ⑪ Режим LV (P.384)
- ⑫ Нощен режим (P.385)
- ⑬ ISO BKT (P.293)
- ⑭ WB BKT (P.291)
- ⑮ Заключване на автоматичен WB (P.249)
- ⑯ Индикатор за запис върху картата (P.29, P.34)
- ⑰ Слот за запис (P.414)
- ⑱ Максимален брой непрекъснати снимки (P.206)
- ⑲ Налично време за запис (P.587)
- ⑳ Време за запис (показва се по време на запис) (P.83)
- ㉑ Ниво на батерията (P.39)
- ㉒ USB PD (P.494)
- ㉓ Режим на снимане (P.60)
- ㉔ Символ за потвърждение на AF (P.53)
- ㉕ SH2 Предупреждение за бледа (P.203)
- ㉖ Функция НАСТРОЙКА/ИЗВИКВАНЕ (P.503)
- ㉗ Намаляване на прага (P.523)
- ㉘ Потребителски режим (P.78)
- ㉙ Скорост на затвора (P.60, P.65)
- ㉚ Стойност на блендата (P.60, P.63)
- ㉛ Компенсация на експозицията (P.164)
- ㉜ Нивелир¹ (P.399)
- ㉝ Стойност на компенсация на експозицията (P.164)
- ㉞ Управление на осветяването и сенките (P.366)
- ㉟ ISO чувствителност (P.179)
- ㊀ Баланс на бялото (P.244)
- ㊁ Настройки на запаметяване (P.413)
- ㊂ Брой на снимките, които могат да се запаметят (P.583)
- ㊃ Налично време за запис (P.587)
- ㊄ Сканиране за трептене (P.169)
- ㊅ Активна връзка с компютър (USB)² (P.487, P.489, P.491, P.492)
- ㊆ HDMI изход (P.303)
- ㊇ Тестова снимка (P.357)

¹ Показва се, когато бутонът на затвора е натиснат наполовина. [**Нивелир**] (P.399)

2 Показва се само при връзка с OM Capture и когато компютърът е избран в менюто [ RAW/Control] като единствено място за нови снимки (P.487).

Индикатори за снимане (📷 Info Settings / 📹 Info Settings)

PASMB 📹

Изберете индикаторите, които да се показват на дисплея за преглед в реално време.

Можете да извиквате или да скривате индикаторите за настройките за снимане. Използвайте тази опция, за да изберете иконите, които се показват на дисплея.

Можете да конфигурирате три набора настройки на дисплея за режима на правене на снимки и два набора за режим на запис на клип.

Меню



- MENU → ⚙️ → 4. Information → 📷 Info Settings
- MENU → ⚙️ → 4. Information → 📹 Info Settings

Конфигуриране на Info Settings

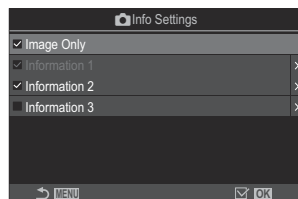
1. Изберете индикатор, който искате да извикате, когато се натисне бутонът **INFO**, и поставете отметка (✓) до него.
 - Изберете опция с помощта на Δ ∇ и натиснете бутона **OK**, за да поставите отметка (✓) до нея.
За да премахнете отметката, натиснете бутона **OK** отново.



Екран за настройки за  Info Settings

Само изображение	Не се показва информация.
Информация 1	Изберете опция с помощта на Δ ∇ и натиснете бутона OK , за да поставите отметка (✓) до нея.
Информация 2	За да премахнете отметката, натиснете бутона OK отново.
Информация 3	За да зададете подробности за даден елемент, който да се показва, натиснете \triangleright . Могат да бъдат зададени следните елементи. []/[Highlight&Shadow]/[Level Gauge]/[All Battery Information]/[Silent Operation]



 Наборът, който се използва в момента, не може да се деактивира, но опциите, които да се показват, може да се конфигурират.

Конфигуриране на Info Settings

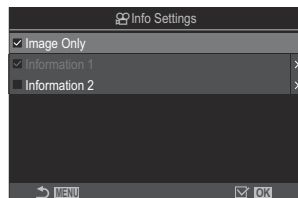
1. Изберете индикатор, който искате да извикате, когато се натисне бутонът **INFO**, и поставете отметка (✓) до него.
 - Изберете опция с помощта на Δ ∇ и натиснете бутона **OK**, за да поставите отметка (✓) до нея.
За да премахнете отметката, натиснете бутона **OK** отново.



Екран за настройки за  Info Settings

Само изображение	Не се показва информация.
Информация 1	Изберете опция с помощта на Δ ∇ и натиснете бутона OK , за да поставите отметка (✓) до нея. За да премахнете отметката, натиснете бутона OK отново.
Информация 2	За да зададете подробности за даден елемент, който да се показва, натиснете \triangleright . Могат да бъдат зададени следните елементи. []/[Level Gauge]/[All Battery Information]/[Image Stabilizer]/[Picture Mode]/[WB]/[AF Mode]/[Subject Detection]/[Sound Recording Level Meter]/[Headphone Volume]/[Time Code]/[Silent  Operation]/[Grid]

 Наборът, който се използва в момента, не може да се деактивира, но опциите, които да се показват, може да се конфигурират.

Избор на дисплей

Натиснете бутона **INFO** по време на снимане, за да преминете през избраните дисплеи.

 "Превключване на показваната информация" (P.51)

Конфигуриране на дисплея за случаите, когато спусъкът се натисне наполовина (Информация при натискане наполовина)

PASMB 

Можете да конфигурирате дисплея за случаите, когато спусъкът се натисне наполовина.



Меню

• MENU →  → 4. Information → Info by half-pressing 

Off	Не се показва информация, когато спусъкът се натисне наполовина.
On1	Само следните опции, свързани с експозицията, се показват, когато спусъкът се натисне наполовина. <ul style="list-style-type: none">• Скорост на затвора• Отвор на диафрагмата• Нулиране на компенсацията на експозицията• Разлика от оптималната експозиция• ISO чувствителност
On2	Дисплеят не се променя дори когато спусъкът се натисне наполовина.

Опции за дисплея за информация на визьора (Info Settings)

P A S M B 

Изберете информацията, която може да се прегледа чрез натискане на бутона **INFO** на дисплея на визьора. Също както при монитора, можете да извикате хистограма или измерване на нивото на визьора чрез натискане на бутона **INFO**. Тази опция се използва за избор на типа на наличния дисплей. Тази опция влиза в сила, когато е избрано [ **Style 1**] или [ **Style 2**] за [**EVF Style**] (P.390) по време на заснемане на снимки. Опцията, избрана за [ **Info Settings**] (P.395) влиза в сила в режим на запис на клип.

Меню

- MENU →  → 4. Information →   Info Settings

1. Изберете индикатор, който искате да извикате, когато се натисне бутонът **INFO**, и поставете отметка (✓) до него.
 - Изберете опция с помощта на Δ ∇ и натиснете бутона **OK**, за да поставите отметка (✓) до нея.
За да премахнете отметката, натиснете бутона **OK** отново.

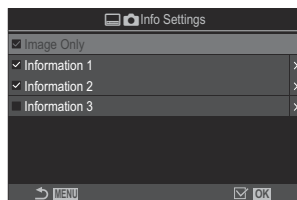

Екран за настройки

  Info Settings

Само
изображение



Не се показва информация.

Информация 1	Изберете опция с помощта на Δ ∇ и натиснете бутона OK , за да поставите отметка (✓) до нея.
Информация 2	За да премахнете отметката, натиснете бутона OK отново. За да зададете подробности за даден елемент, който да се показва, натиснете \triangleright . Могат да бъдат зададени следните елементи.
Информация 3	 : Хистограма, насложена върху дисплея във визъора. [Highlight&Shadow] : Нюанси, приложени върху зоните с прекалена или недостатъчна експозиция. [Level Gauge] : Измерването на нивото. [All Battery Information] : Информация за всички батерии.

 Наборът, който се използва в момента, не може да се дезактивира, но опциите, които да се показват, може да се конфигурират.

Показване на нивелира при натискане на бутона на затвора наполовина (Level Gauge)

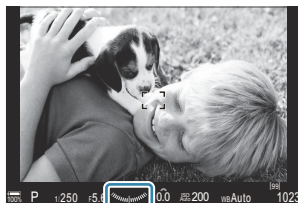

PASMB 

Изберете дали измерването на нивото да се показва във визъора, когато натиснете спусъка наполовина, когато [ Style 1] или [ Style 2] е избрано за [EVF Style] (P390).



Дисплей, когато спусъкът е натиснат наполовина

Меню





- MENU →  → 4. Information →   Level Gauge













On	Измерването на нивото се показва във визъора, когато спусъкът е натиснат наполовина. Измерването на нивото се показва на мястото на лентата за експозицията.
Off	Измерването на нивото не се показва.

Опции за насочване на позиционирането (Grid Settings/ Grid Settings)

P A S M B 

Меню

- MENU →  → 5. Grid/Other Displays →  Grid Settings
- MENU →  → 5. Grid/Other Displays →  Grid Settings



Цвят на показване	Изберете показания цвят. [Preset 1]: Използват се настройките на [Color of Preset 1] . [Preset 2]: Използват се настройките на [Color of Preset 2] .
Exclusive for  (само [ Grid Settings])	Изберете дали да използвате настройка само за клип, когато се показват помощни линии в режим  (клип). [Off]: Използване на същата настройка като при режим на правене на снимки. [On]: Използване на настройка специално за режим на запис на клип.
Показва решетка	Изберете типа на показваните помощни линии. Изберете от: [Off]//////] (само [ Grid Settings]) • Когато е избрано  , помощните линии са настроени за клип с размери 16:9, когато се снимат клипове в режим за заснемане на снимки. В зависимост от опциите, избрани за [ ], помощните линии могат да се показват със съотношение 17:9.
Цвят на готова настройка 1	[R]: Увеличете стойността, за да увеличите червения компонент. [G]: Увеличете стойността, за да увеличите зеления компонент.
Цвят на готова настройка 2	[B]: Увеличете стойността, за да увеличите синия компонент. [α]: Увеличете стойността, за да направите цвета на помощните линии по-наситен.

 Насочванията, конфигурирани тук, не се показват по време на подреждане на фокуса (P.267) или екрана за настройки на филтъра за Live GND снимане (P.264).



 Направените тук настройки се използват и когато [ Style 3] е избран за [EVF Style].











Опции за решетката за насочване на позиционирането (Grid Settings)

PASMB 

Изберете дали да се показва решетка за позициониране във визъора. Можете също да изберете цвета и типа на помощните линии. Тази опция влиза в сила, когато е избрано [ Style 1] или [ Style 2] за [EVF Style] по време на заснемане на снимки. Опцията, избрана за [ Info Settings] (P.395) влиза в сила в режим на запис на клип.

Меню

• MENU → ⚙️ → 5. Grid/Other Displays →   Grid Settings

Exclusive for 	<p>Изберете дали да използвате специална настройка за визъора, когато се показват помощни линии на визъора.</p> <p>[Off]: Използване на същата настройка като при използване на монитора.</p> <p>[On]: Използване на специална настройка за визъора.</p>
Цвят на показване	<p>Изберете показания цвят.</p> <p>[Preset 1]: Използват се настройките на [Color of Preset 1].</p> <p>[Preset 2]: Използват се настройките на [Color of Preset 2].</p>
Показва решетка	<p>Изберете типа на показваните помощни линии. Изберете от:</p> <p>[Off]///////</p> <ul style="list-style-type: none">• Когато е избрано [, помощните линии са настроени за клип с размери 16:9, когато се снимат клипове в режим за заснемане на снимки. В зависимост от опциите, избрани за [ ←], помощните линии могат да се показват със съотношение 17:9.
Цвят на готова настройка 1	<p>[R]: Увеличете стойността, за да увеличите червения компонент.</p> <p>[G]: Увеличете стойността, за да увеличите зеления компонент.</p>
Цвят на готова настройка 2	<p>[B]: Увеличете стойността, за да увеличите синия компонент.</p> <p>[α]: Увеличете стойността, за да направите цвета на помощните линии по-наситен.</p>

ⓘ Насочванията, конфигурирани тук, не се показват по време на подреждане на фокуса (P.267) или екрана за настройки на филтъра за Live GND снимане (P.264).

Избор на настройките, достъпни чрез мултифункционалните бутони (Мултифункционацион. настройки)

PASMB 





Изберете настройките, до които може да се осъществява достъп с помощта на мултифункционалните бутони.

Меню

• MENU → ⚙️ → 5. Grid/Other Displays → Multi Function Settings

1. Изберете типа на дисплея и поставете отметка (✓) до него.

- Изберете опция с помощта на Δ ∇ и натиснете бутона **OK**, за да поставите отметка (✓) до нея. За да премахнете отметката, натиснете бутона **OK** отново.

Управление светли и тъмни участъци	Променете настройката с помощта на предния и задния диск. Натиснете бутона INFO , за да промените зоната (осветяване, средни тонове, сянка), която искате да конфигурирате.
Color Creator	Използвайте предния диск, за да настроите нюанса, и задния диск, за да настроите насищането.
 ISO  ISO	Променете настройката с помощта на предния и задния диск.
 WB  WB	
Увеличи	Показва се рамка за мащабиране.
Смяна на съотношение	Променете настройката с помощта на предния и задния диск.
 Режим LV	Настройката се превключва между [Standard] и [S-OVF] с всяко натискане на бутона.
Пийкинг	Включва се и се изключва с всяко натискане на бутона.

Предупреждение за хистограмата на експозицията (Настройки хистограма)

P A S M B 

Изберете нивата на яркост, които хистограмата показва като прекалена експозиция (осветявания) или недостатъчна експозиция (сенки). Тези нива се използват за предупреждения за експозицията на дисплеите с хистограма по време на снимане и възпроизвеждане на снимки.

- Областите, показани в червено или синьо на дисплеи **[Highlight&Shadow]** на монитора и на визъора също са избрани в съответствие със стойностите, избрани за тази опция.

Меню

- MENU → ⚙ → 5. Grid/Other Displays → Histogram Settings

Осветяване	Изберете минималната яркост за предупреждението за осветяване. [245] – [255]
Сянка	Изберете максималната яркост за предупреждението за сянка. [0] – [10]

Настройки, свързани с работата със и показването на менюта



Конфигуриране на курсора на екрана на менюто (Настройки на меню курсор)

P A S M B 

Изберете къде да се показва курсорът, когато отваряте менюто или преминавате на друга страница.

Меню

• MENU → ⚙️ → 2. Operations → Menu Cursor Settings

Страница позиция курсор	<p>[Save]: Когато преминете на друга страница, курсорът се показва на мястото, на което е бил при последното отваряне на страницата.</p> <p>[Reset]: При всяко преминаване на друга страница курсорът се показва в горната част на страницата.</p>
Меню начална позиция	<p>[Recently]: Когато отворите менюто, се извикват последно използваните раздел, страница и позиция на курсора.</p> <p>[📷1]: Когато отворите менюто, се показва първата страница на раздела .</p> <p>[My]: Когато отворите менюто, се показва първата страница на раздела "My".</p>
Кратък път към настройки за режим B	<p>Фотоапаратът може да се конфигурира да отваря специфично за режима меню, когато натиснете бутона MENU в режим B.</p> <p>[Off]: Менюто се отваря в зависимост от настройката за [Menu Start Position].</p> <p>[On]: Отваря се [Live Bulb], [Live Time] или [Composite Settings] в зависимост от избрания режим.  "Конфигуриране на настройките СНИМАНЕ НА РЪЧНА СКОРОСТ/СНИМАНЕ ПРИ ПРОИЗВОЛЕН ПЕРИОД ОТ ВРЕМЕ/КОМПЕНСАЦИЯ (BULB/TIME/COMP Settings)" (P.287)</p>

Избор на начина на движение между страниците със задния диск (Превъртане раздели меню)

PASMB 

Изберете дали да превключвате само страниците в рамките на един и същ раздел в менюто, когато се върти задният диск.

Меню

- MENU →  → 1. Operations → Dial Settings →  Loop in Menu Tab

Не

Когато достигнете до последната страница чрез въртене на задния диск и продължите да въртите, се показва първата страница на следващия раздел.

Когато достигнете до първата страница чрез въртене на задния диск и продължите да въртите, се показва последната страница на предходния раздел.

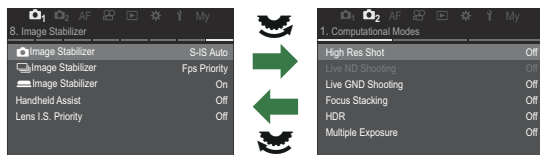



Да

Когато достигнете до последната страница чрез въртене на задния диск и продължите да въртите, се показва първата страница на настоящия раздел.

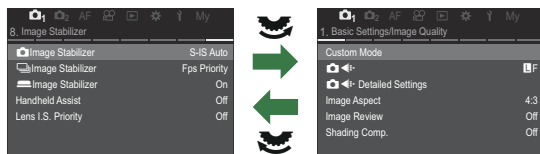
Когато достигнете до първата страница чрез въртене на задния диск и продължите да въртите, се показва последната страница на настоящия раздел.



 Тази настройка е активна само при използване на задния диск. При използване на  за превъртане на страниците превъртането се случва по същия начин, както когато е избрано [No].

[Yes]/[No] по подразбиране (Приоритет настройки)

P A S M B 

Изберете опцията, маркирана по подразбиране, когато е показано потвърждение **[Yes]/[No]**.

Меню

• MENU → ⚙️ → 2. Operations → Priority Set

Не	[No] е маркирано по подразбиране.
Да	[Yes] е маркирано по подразбиране.

Настройки на "Моето меню"

Моето меню

Можете да използвате "Моето меню", за да създадете персонализиран раздел в менюто, съдържащ само елементите, които изберете. "Моето меню" може да съдържа до 5 страници с по 7 опции на всяка. Можете да изтривате елементите или да сменяте последователността на страниците или елементите.

При закупуването "Моето меню" не съдържа елементи.

Добавяне на елементи към "Моето меню"

1. Натиснете бутона **MENU**, за да прегледате менютата.

2. Маркирайте елемент за включване в "Моето меню".

- Всяка опция в менюта **01** до **1** може да се добави в "Моето меню", ако се показва на екрана с отворени раздели.
- Някои други опции от менютата също могат да се добавят в "Моето меню". Ако елементът от менюто може да се добави, в горния десен ъгъл на дисплея се показва "Мои".

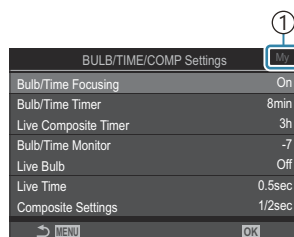

① Елементът може да се добави към "Моето меню"

3. Натиснете бутона .

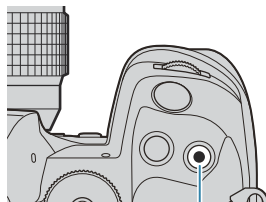

①

① Бутон .

- Показва се инструкция да изберете страница. Използвайте Δ ∇ на бутона със стрелки, за да изберете страницата от "Моето меню", към която елементът да бъде добавен.



4. Натиснете бутона **OK**, за да добавите опцията към избраната страница.

- Фотоапаратът показва съобщение, потвърждаващо, че елементът е добавен към "Моето меню".
- Елементите, добавени към "Моето меню", са обозначени с номера на страницата на "Моето меню".
- Опциите могат да бъдат премахвани от "Моето меню" с натискане на бутона . Изберете **[Yes]** и натиснете бутона **OK**.
- Елементите, запазени в "Моето меню", са добавени към раздела Мои ("Моето меню").

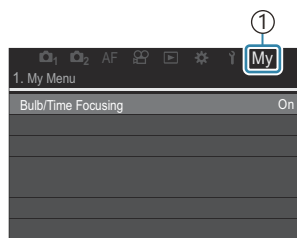
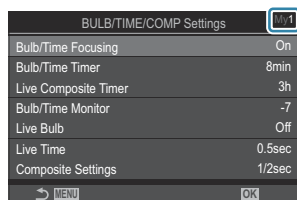
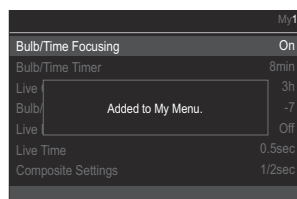

① Раздел Мои ("Моето меню")

5. За достъп до "Моето меню" изберете раздел "Мои".

☞ Можете да накарате фотоапарата да показва първо "Моето меню", когато натиснете бутона **MENU**. ☞ "Конфигуриране на курсора на екрана на менюто (Menu Cursor Settings)" (P.405)

Управление на "Моето меню"



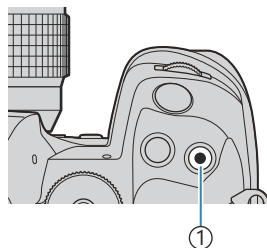

Можете да пренаредите елементите в "Моето меню", да ги местите между страниците или да ги премахнете от "Моето меню".

1. Натиснете бутона **MENU**, за да се покажат менютата.
2. Извикайте страницата от "Моето меню", която искате да редактирате, и натиснете бутона .



① Бутон 

- Показват се долните опции.

[Rearrange Order]: Променете реда на елементите или страниците. Използвайте    , за да изберете новото местоположение.

[Remove this item]: Премахнете маркирания елемент от "Моето меню". Изберете **[Yes]** и натиснете бутона **OK**.

[Remove this page]: Премахнете от "Моето меню" всички елементи на текущата страница. Изберете **[Yes]** и натиснете бутона **OK**.

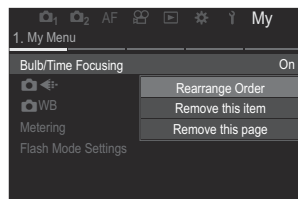

Настройки за карта/папка/файл

Форматиране на картата (Форматиране на картата)

P A S M B 

Картите трябва да се формират с този фотоапарат, преди да се използват за първи път или след като са били използвани с други фотоапарати или компютри.

Всички записани на картата данни, включително защитени изображения, се изтриват при форматирането.

Когато формирате употребявана карта, се уверете, че няма изображения, които искате да запазите върху картата.  "Използваеми карти" (P.34)

Меню

• MENU →  → 1. Card/Folder/File → Card Formatting

Форматиране на карта	[Yes]: Картата ще бъде формирана. [No]: Форматирането ще бъде отменено.
Не	Форматирането ще бъде отменено.

- Когато в слотове 1 и 2 има карти, се появява изборът на слот. Изберете слот за карта и натиснете бутон **OK**.

Задаване на карта, в която ще се записва (Card Slot Settings / Card Slot Settings)





P A S M B 

Когато в слотове 1 и 2 има карти, можете да изберете в коя карта да се записват снимки и в коя – клипове.





Суперпулт за управление





- OK →  Save Settings

Меню



- MENU →  → 1. Card/Folder/File →  Card Slot Settings
- MENU →  → 1. Card/Folder/File →  Card Slot Settings

Конфигуриране на [Card Slot Settings]

 Настр. запис	Избор на метода за запис на снимки (P.413). [Standard] / [Auto Switch] / [Dual Independent ↓] / [Dual Independent ↑] / [Dual Same ↓] / [Dual Same ↑]
 Слот запис	Изберете картата, използвана за запис на снимки. Тази опция има ефект, когато [Standard] или [Auto Switch] е избрано за [ Save Settings]. [Slot 1]: Снимките се записват на картата в слот 1. [Slot 2]: Снимките се записват на картата в слот 2.
 Слот	Избор на картата, използвана за възпроизвеждане на снимки, когато [ Save Settings] е зададено на [Dual Independent ↓], [Dual Independent ↑], [Dual Same ↓] или [Dual Same ↑]. [Slot 1]: Възпроизвеждат се снимките на картата в слот 1. [Slot 2]: Възпроизвеждат се снимките на картата в слот 2.

 Можете също така да изберете карта за възпроизвеждане с помощта на бутона . Задръжте бутона  и завъртете предния или задния диск, за да превключите между картите, докато възпроизвеждането тече. Това не променя опцията, избрана за [ Slot].

Конфигуриране на [📷 Save Settings]

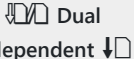
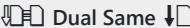
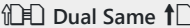
 Стандартно	Снимките се записват в картата памет в слота, избран за [📷 Save Slot] (P.412). Снимането завършва, когато картата се запълни.
 Автом. превключване	Снимките се записват в картата памет в слота, избран за [📷 Save Slot] (P.412). Снимките се съхраняват в другата карта, когато картата в избрания слот се запълни. Тази настройка автоматично превключва на [Standard], когато е поставена само една карта памет.
 Dual Independent ↓	Всяка снимка се съхранява два пъти – по веднъж във всеки от двата различни формата за качество на изображението. Изберете качество на изображението за всеки слот (P.226). Снимането завършва, когато някоя от картите се запълни. Качеството на изображението за [Dual Independent ↓] се задава отделно за всеки слот; след като промените избраната опция, проверете текущата настройка за качество на изображението.
 Dual Independent ↑	Всяка снимка се съхранява два пъти – по веднъж във всеки от двата различни формата за качество на изображението. Изберете качество на изображението за всеки слот (P.226). Съхраняването продължава на картата в другия слот, когато някоя от картите се запълни. Качеството на изображението за [Dual Independent ↑] се задава отделно за всеки слот; след като промените избраната опция, проверете текущата настройка за качество на изображението.
 Dual Same ↓	Всяка снимка се съхранява два пъти – по веднъж на всяка карта, като се използва текущо избраната опция за качество на изображението. Снимането завършва, когато някоя от картите се запълни. Тази настройка автоматично превключва на [Standard], когато е поставена само една карта памет.
 Dual Same ↑	Всяка снимка се съхранява два пъти – по веднъж на всяка карта, като се използва текущо избраната опция за качество на изображението. Съхраняването продължава на картата в другия слот, когато някоя от картите се запълни. Тази настройка автоматично превключва на [Standard], когато е поставена само една карта памет.

⚠ Режимът за качество на изображението може да се променя, ако промените опцията, избрана за **[Save Settings]** или замените карта с памет с такава, която може да съдържа различно количество допълнителни снимки. Проверете режима за качество на изображения, преди да правите снимки.

🔄 Когато сте избрали **[Auto Switch]** за **[Save Settings]**, фотоапаратът автоматично ще превключи между последната снимка на първата карта и първата снимка на втората карта.

Конфигуриране на Card Slot Settings

1 Slot 1	Клиповете се съхраняват на картата в слот 1.
2 Slot 2	Клиповете се съхраняват на картата в слот 2.

Задаване на папка за запис на изображения (Опред. папка запис)

PASMB 

Задайте папка на картата, в която да се записват изображенията.

Меню

- MENU → Ÿ → 1. Card/Folder/File → Assign Save Folder

Задава се ¹	<p>[New Folder]: Задайте 3-цифрен номер на папката.</p> <p>1-ва цифра: [0] – [9] 2-ра цифра: [0] – [9] 3-та цифра: [0] – [9]</p> <p>[Existing Folder]: Изберете съществуваща папка с $\Delta \nabla$. Показват се първите два кадъра и последният кадър в папката.</p>
Не определяй	Не е определена папка, в която ще се записват изображенията. Ако вече е определена папка, изборът се отменя.

¹ Ако вече е определена папка, се показва името на папката. За да изберете друга папка, натиснете \triangleright .

Опции за именуване на файловете (Име на файл)

P A S M B 

Изберете как фотоапаратът да задава имена на файловете, когато съхранявате снимки или клипове на картата памет. Имената на файловете се състоят от префикс от четири символа и четирицифрено число. Използвайте тази опция, за да изберете как да се задават номерата на файловете.

Меню

• MENU →   1. Card/Folder/File → File Name

 Когато са поставени две карти, фотоапаратът може да създаде нови папки или да не номерира файловете последователно в зависимост от номерата на файловете и папките, които се използват в момента на всяка от картите.

Auto	Когато се постави нова карта памет, номерирането на файловете продължава от последния използван номер. Ако картата вече съдържа файл със същия или по-голям номер, номерирането продължава от най-големия номер.
Нулиране	Номерирането на папките се нулира на 100, а номерирането на файловете – на 0001, когато се постави нова карта. Ако картата вече съдържа изображения, номерирането продължава от най-големия номер.

Именуване на файловете (Редактиране на името на файла)

P A S M B 

Променете имената на файловете, които фотоапаратът използва при записа на снимки и клипове в картите памет.

Меню

- MENU → Ÿ → 1. Card/Folder/File → Edit Filename

sRGB	<p>[Date (mdd)]: 2-та до 4-тата позиция ще се състоят от числата, съответстващи на месеца и деня от датата на запис (за октомври до декември се използват А до С). Можете да настроите 1-вата позиция по свое желание.</p> <p>[Directory Number]: 2-рата до 4-тата позиция ще се състоят от номера на желаната папка ("100" – "999"). Можете да настроите 1-вата позиция по свое желание.</p> <p>[Manual]: Можете да настроите първите четири позиции по свое желание, като използвате букви и цифри.</p>
Adobe RGB	<p>[Date (mdd)]: 2-та до 4-тата позиция ще се състоят от числата, съответстващи на месеца и деня от датата на запис (за октомври до декември се използват А до С). 1-та позиция не може да се промени на различно от "_".</p> <p>[Directory Number]: 2-рата до 4-тата позиция ще се състоят от номера на желаната папка ("100" – "999"). 1-та позиция не може да се промени на различно от "_".</p> <p>[Manual]: Можете да зададете 2-та до 4-тата позиция по свое желание, като използвате букви и цифри. 1-та позиция не може да се промени на различно от "_".</p>

Информация за потребителя

Съхраняване на данните за обектива (Настройки на информацията за обектива)

P A S M B 

Фотоапаратът може да съхранява информация за до 10 обектива, които не съответстват на стандартите на системи Micro Four Thirds или Four Thirds. Тези данни предоставят и информация за използваната дълбочина на полето за функциите стабилизиране на изображението и компенсиране на трапецовидното изкривяване. Данните се записват като Exif етикети.

Меню

- MENU →  → 2. Information Record → Lens Info Settings

Създаване на информация за обектива	<p>Регистрирайте информацията за обектива.</p> <p>[Lens Name]: Въведете името на обектива.</p> <p>[Focal Length]: Въведете дълбочината на полето. [0.1] – [1000.0] mm</p> <p>[Aperture Value]: Въведете стойността на Blendata. [00,00] – [99,99]</p> <p>[Set]: Запишете информацията за обектива, която сте въвели.</p>
Обектив 01 (регистрирано име) – Обектив 10 (регистрирано име)	<p>Редактирайте регистрираната информация за обектива.</p> <p>[Edit]: Редактирайте регистрираната информация за обектива. Редактиране на [Lens Name], [Focal Length] и [Aperture Value].</p> <p>[Delete]: Изтриване на информация за регистриран обектив.</p>

Въвеждане на символи

1. Натиснете бутон **INFO**, за да превключите между главни букви, малки букви и символи.
2. Маркирайте даден символ с помощта на Δ ∇ \triangleleft \triangleright и натиснете бутона **OK**, за да въведете.
 - Избраният знак се показва в полето за въвеждане на символи (**a**).
 - За да изтриете знак, натиснете бутона ✕ .
3. За да изтриете знак от полето за въвеждане на символи (**a**), преместете курсора с помощта на диска отпред и диска отзад.
 - Изберете знак и натиснете бутона ✕ , за да го изтриете.
4. Когато приключите въвеждането, изберете **[End]** и натиснете бутона **OK**.

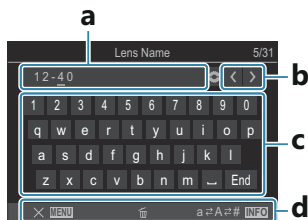

- a** Поле за въвеждане на символи
- b** Клавиши за движение на курсора
- c** Клавиатура
- d** Инструкции за работа
- ☞ Сензорното управление може да се използва и за въвеждане на символи и работа с подточки от **a** до **d**.

- Обективът ще бъде добавен към менюто с информация за обективите.
- Когато се постави обектив, който не предоставя автоматично информация, използваната информация се обозначава с отметки (✓). Маркирайте обективите, за които искате да поставите отметки (✓) и натиснете бутона **OK**.

Исходна разделителна способност (Настройки dpi)

PASMB 

Изберете информацията за изходната разделителна способност (в точки за инч или dpi), съхранявана с файловете на изображенията. Избраната разделителна способност се използва, когато изображенията се разпечатват. Настройката за dpi се съхранява като Exif етикет.

Меню

• MENU →  → 2. Information Record → dpi Settings

Добавяне на информация за авторските права (Информация за авторските права)

P A S M B 



Изберете информацията за авторски права, съхранявана заедно със снимките, когато те се запазват. Информацията за авторските права се съхранява като Exif маркери.

Меню

- MENU →  → 2. Information Record → Copyright Info.

- ⓘ Ние не поемаме отговорност за каквито и да е конфликти или щети, произтичащи от използването на функцията [**Copyright Info.**]. Използвайте тази функция на свой риск.
- ⓘ За да изтриете информацията относно авторските права, която сте въвели, изтрийте символите на екрана за въвеждане за всяка позиция (P.422).

Активиране на информацията за авторски права.

1. Използвайте  , за да изберете [**Copyright Info.**] и натиснете бутона **OK**.

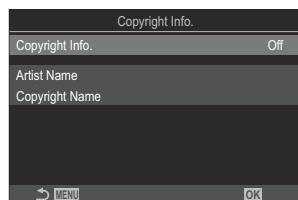

Екран за настройки на информацията за авторски права

2. Маркирайте [**On**] с помощта на бутоните   и натиснете бутона **OK**.

Off	Не се добавят Exif маркери, посочващи фотографа и/или притежателя на авторските права.
On	Добавете Exif маркери, посочващи фотографа и/или притежателя на авторските права.

3. Дисплеят се връща на екрана за настройки на информацията за авторски права.

Конфигуриране на информацията за авторските права.

1. Опции за конфигуриране.

- Натиснете $\Delta \nabla$, за да изберете позиция, и натиснете бутона **OK**, за да извикате менюто за настройки.
- След като конфигурирате опциите натиснете бутона **OK**, за да се върнете на екрана за настройки на информацията за авторски права.

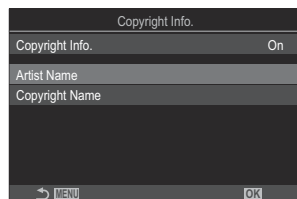

Име на автора	Въведете името на фотографа.
Заглавие	Въведете името на носителя на авторските права.

Въвеждане на символи

1. Натиснете бутон **INFO**, за да превключите между главни букви, малки букви и символи.
2. Маркирайте даден символ с помощта на Δ ∇ \triangleleft \triangleright и натиснете бутона **OK**, за да въведете.
 - Избраният знак се показва в полето за въвеждане на символи (**a**).
 - За да изтриете знак, натиснете бутона ✕ .
3. За да изтриете знак от полето за въвеждане на символи (**a**), преместете курсора с помощта на диска отпред и диска отзад.
 - Изберете знак и натиснете бутона ✕ , за да го изтриете.
4. Когато приключите въвеждането, изберете **[End]** и натиснете бутона **OK**.



a Поле за въвеждане на символи

b Клавиши за движение на курсора

c Клавиатура

d Инструкции за работа

☞ Сензорното управление може да се използва и за въвеждане на символи и работа с подточки от **a** до **d**.

Настройки за монитор/звук/връзка

Деактивиране на елементите за управление на сензорния екран (Настройки тъчскрийн)

P A S M B 

Активирайте или деактивирайте елементите за управление на сензорния екран.

Меню

• MENU →   3. Monitor/Sound/Connection → Touchscreen Settings

Off	Деактивирайте елементите за управление на сензорния екран.
On	Активирайте елементите за управление на сензорния екран.



Яркост и нюанс на монитора (Настройки монитор)

P A S M B 

Настройване на температурата на цветовете и яркостта на монитора. Тази опция се прилага както за режимите за заснемане на снимка, така и за тези за клип.

Меню

• MENU →  → 3. Monitor/Sound/Connection → Monitor Adjust

 (Цветова температура)	Настройте температурата на цветовете. Използвайте предния диск или $\triangleleft \triangleright$, за да настроите оста "оранжево – синьо". Преместването на показалеца (\pm) по-близо до А добавя червен компонент, а преместването по-близо до В добавя син компонент. Използвайте задния диск или $\triangle \nabla$, за да настроите оста "зелено – магента". Преместването на показалеца (\pm) по-близо до G добавя зелен компонент, а преместването по-близо до М добавя компонент магента.
 (Яркост)	Настройте яркостта. Изберете опция с помощта на $\triangle \nabla$. [-7] – [±0] – [+7]

- Натиснете бутона **INFO**, за да превключите между температура на цветовете и яркост и да настроите всеки елемент.
- Можете да нулирате настройката чрез натискане и задържане на бутона **OK**.
- В режим **B** мониторът използва яркостта, избрана в **[Bulb/Time Monitor]**.
 "Конфигуриране на настройките BULB/TIME/COMP (Настройки BULB/TIME/COMP)" (P.287)















Яркост и нюанс на визъора (Настройка електронен визъор)

P A S M B 

Регулирайте яркостта и нюанса. Дисплеят се превключва автоматично на визъор, докато тези настройки се задават.

Меню

• MENU →  → 3. Monitor/Sound/Connection → EVF Adjust

 (Цветова температура)	<p>Настройте температурата на цветовете.</p> <p>Използвайте предния диск или  , за да настроите оста "оранжево – синьо". Преместването на показалеца () по-близо до А добавя червен компонент, а преместването по-близо до В добавя син компонент.</p> <p>Използвайте задния диск или  , за да настроите оста "зелено – магента". Преместването на показалеца () по-близо до G добавя зелен компонент, а преместването по-близо до M добавя компонент магента.</p>
 (Яркост)	<p>[EVF Auto Luminance Off] / [EVF Auto Luminance On]: Яркостта на визъора и контрастът на индикатора се адаптират автоматично в зависимост от условията на околното осветление. Променете настройките с помощта на  .</p> <p>[]: Настройте яркостта. Изберете опция с помощта на  .</p> <p>[-7] – [±0] – [+7]</p> <p> Яркостта не може да се променя, когато е избрано [EVF Auto Luminance On].</p>

- Натиснете бутона **INFO**, за да превключите между температура на цветовете и яркост и да настроите всеки елемент.
- Можете да нулирате настройката чрез натискане и задържане на бутона **OK**.

Конфигуриране на сензора за окото (Eye Sensor Settings)

P A S M B 

Можете да посочите как да работи фотоапаратът, когато поставите окото си на визьора.

Меню

• MENU →  → 3. Monitor/Sound/Connection → Eye Sensor Settings

EVF автом. вкл.	<p>[Off]: Дисплеят не се превключва, когато поставите окото си на визьора. За да превключите дисплея, натиснете бутона .</p> <p>[On]: Визьорът се включва автоматично, когато поставите окото си на визьора.</p>
Поведение при превключване	<p>Изберете какво да се показва, когато дисплеят се превключи автоматично на визьора.</p> <p>[Maintain Screen]: Екранът, показван на монитора, се показва във визьора.</p> <p>[Shooting Screen]: Визьорът показва преглед с реално време дори ако на монитора се е показвал екран за възпроизвеждане или меню.</p>
Когато мониторът е отворен	<p>[Operative]: Когато [EVF Auto Switch] е на [On] и поставите окото си на визьора, дисплеят се превключва към визьора дори ако мониторът е отворен.</p> <p>[Inoperative]: Когато [EVF Auto Switch] е на [On] и поставите окото си на визьора, дисплеят не се превключва към визьора, ако мониторът е отворен.</p>

 Екранът за настройки **[EVF Auto Switch]** се показва, когато натиснете и задържите бутона .

Деактивиране на звуковия сигнал при фокусиране (■)))



P A S M B 

Деактивирайте звуковия сигнал, който прозвучава, когато фотоапаратът се фокусира.

Меню

- MENU →  → 3. Monitor/Sound/Connection → 

On	Звуков сигнал прозвучава след успешно автоматично фокусиране. Звуковият сигнал прозвучава само ако фотоапаратът се фокусира най-напред с [C-AF] .
Off	След успешно автоматично фокусиране не прозвучава звуков сигнал.

 За да активирате звуковия сигнал за фокусиране в безшумен режим, конфигурирайте настройките **[Silent  Settings]** (P.212).

Опции за дисплея на външния монитор (HDMI настройки)



P A S M B 

Изберете изходящия сигнал към външни монитори, свързани чрез HDMI. Настройте честотата на кадрите, размера на кадъра на клипа и други настройки в зависимост от спецификациите на монитора.

Меню

• MENU →  → 3. Monitor/Sound/Connection → HDMI Settings

Output Size	<p>Изберете типа на изходящия сигнал към HDMI конектора.</p> <p>[C4K]: Сигналът се подава във формат за 4K дигитално кино (4096 × 2160).</p> <p>[4K]: Ако е възможно, сигналът се подава във формат 4K (3840 × 2160).</p> <p>[1080p]: Ако е възможно, сигналът се подава във Full HD (1080p).</p> <p>[720p]: Ако е възможно, сигналът се подава в HD (720p).</p>
Изх. кадрова честота	<p>Изберете честотата на кадрите на сигнала в зависимост от това дали устройството поддържа NTSC или PAL.</p> <p>[60p Priority]: Кадрова честота, за региони, поддържащи NTSC.</p> <p>[50P Priority]: Кадрова честота, за региони, поддържащи PAL.</p>

- ⚠ **[Output Frame Rate]** не може да се променя, когато фотоапаратът е свързан с устройство чрез HDMI.
- ⚠ Звукът няма да се възпроизвежда, освен ако свързаното устройство не е съвместимо с формата на звука.
- 🔗 Можете да конфигурирате подробни опции при извеждане на сигнали към HDMI устройство в режим на клип.  "HDMI изход ( HDMI Output)" (P.303)

Избор на режим за свързване чрез USB (USB настройки)

P A S M B 

Изберете как да функционира фотоапаратът, когато се свърже към външни устройства чрез USB.

Меню

• MENU →  → 3. Monitor/Sound/Connection → USB Settings

USB режим



[Select]: Менюто за избор на режима на свързване се показва при всяко свързване на USB кабела.

[Storage]: Фотоапаратът функционира като външно устройство за съхранение. Данните от картата памет на фотоапарата могат да се копират на компютъра.

[MTP]: Снимките на картата памет могат да се преглеждат или копират на компютъра с помощта на компютърен софтуер (P.491).

[Webcam]: Фотоапаратът може да бъде свързан към компютър и да се използва като уеб камера за онлайн срещи и поточно предаване на живо (P.492). Не са необходими допълнителни драйвери или приложения. Видео и аудио данни, заснети от фотоапарата, се предават към компютъра чрез просто свързване на двете устройства чрез USB (USB поточно предаване).

 RAW/Control: Като използвате елементите за управление на компютъра, достъпни чрез OM Workspace, обработете снимките, като използвате високоскоростния процесор за обработка на изображения на фотоапарата. Също с помощта на OM Capture можете да снимате и прехвърляте изображения на компютър и да управлявате фотоапарата от компютър.

За подробности вижте "Качване на снимките по време на снимането ( RAW/Control)" (P.487), "Свързване на фотоапарата за високоскоростна обработка на RAW ( RAW/Control)" (P.489).

[USB PD]: Изберете това, когато фотоапаратът не започне да се захранва автоматично, когато е свързан към USB PD-съвместимо устройство. В повечето случаи не е необходимо да избирате тази опция.

Захранване от USB	<p>Изберете дали да захранвате фотоапарата, когато го свържете към компютър с USB.</p> <p>[Yes]: Фотоапаратът ще се захранва, когато той и компютърът са свързани с USB.</p> <p>[No]: Фотоапаратът няма да се захранва, когато той и компютърът са свързани с USB.</p>
-------------------	--

🔌 Когато свържете фотоапарата към компютър с USB, докато е избрано **[Storage]**, **[MTP]**, **[Webcam]** или **[RAW/Control]**, можете да използвате фотоапарата, докато го захранвате.

Настройки за батерия/спящ режим

Показване на състоянието на батерията (Battery Status)

P A S M B 

Прегледайте състоянието на батериите, поставени във фотоапарата. Състоянията на батерията във фотоапарата и на батерията в държача се показват поотделно.

Меню

• MENU →  → 5. Battery/Sleep →  Battery Status

 Някои елементи не се показват, когато фотоапаратът е захранен от адаптера USB-AC или USB устройство, съвместимо с USB PD.

Настройка коя батерия да се използва първо (Battery Priority)

P A S M B 

Изберете коя батерия да използвате първо, когато има батерии във фотоапарата и в опционалния държач за батерия ([P.505](#)).

Меню

- MENU →  → 5. Battery/Sleep →  Battery Priority

Батерия тяло	Батерията във фотоапарата се използва първа.
PВH батерия	Батерията в опционалния държач на батерията се използва първа.

Промяна на дисплея за нивото на батерията по време на запис на клип (📹🔋 Display Pattern)

PASMB 📹

Изберете формат за дисплея за нивото на батерията. Нивото на батерията може да се показва като процент или като оставащо време за снимане.

🔔 Дисплеят за времето за снимане е предназначен само за насока.

Меню

• MENU → 🏠 → 5. Battery/Sleep → 📹🔋 Display Pattern

%	Нивото на батерията се показва в проценти.
min	Нивото на батерията се показва като оставащо време за снимане. В режимите за правене на снимки нивото на батерията се показва само по време на запис на клипове.

Затъмняване на подсветката (LCD подсветка)

P A S M B 

Изберете времето, преди подсветката на дисплея да се затъмни, когато не бъде извършена никаква операция. Затъмняването на подсветката намалява изразходването на батерията.

Меню

- MENU → Ÿ → 5. Battery/Sleep → Backlit LCD

8 sec / 30 sec / 1 min	Подсветката на монитора се затъмнява след зададеното време.
Задържане	Подсветката на монитора не се затъмнява.

Задаване на опциите за спящ режим (икономия на енергия) (Спящ режим)

P A S M B 

Изберете забавянето, преди фотоапаратът да премине в спящ режим, когато не се изпълняват никакви операции. В спящ режим операцията на фотоапарата са преустановени и мониторът се изключва.

Меню

- MENU →  → 5. Battery/Sleep → Sleep

Off	Фотоапаратът не преминава в спящ режим.
1 min / 3 min / 5 min	Фотоапаратът преминава в спящ режим след зададеното време.

- Нормалната работа може да бъде възстановена чрез натискане на спусъка наполовина.

 Фотоапаратът не преминава в спящ режим в следните ситуации.

- по време на снимане с няколко експозиции, когато е свързан към HDMI устройство, когато е свързан към смартфон чрез Wi-Fi, когато е свързан към компютър чрез Wi-Fi или USB, когато е свързан безжично към дистанционно управление или когато се захранва чрез USB.

Задаване на опции за автоматично изключване (Автоматично изключване)

P A S M B 

Фотоапаратът се изключва автоматично, ако не бъдат извършени никакви операции в рамките на зададено време, след като е преминал в спящ режим. Тази опция се използва за избор на забавянето, преди фотоапаратът да се изключи автоматично.

Меню

- MENU →  → 5. Battery/Sleep → Auto Power Off

Off	Фотоапаратът не се изключва автоматично.
5 min / 30 min / 1 h / 4 h	Фотоапаратът се изключва след зададеното време.

 За да активирате фотоапарата повторно, след като се е изключил автоматично, включете фотоапарата с помощта на лостчето **ON/OFF**.

Намаляване на разхода на енергия (Бърз спящ режим)

P A S M B 

Допълнително намаляване на разхода на енергия при снимане през визьора. Закъснението преди изключването на задното осветление или преди преминаването на фотоапарата в спящ режим може да се скъси.



 Икономията на енергия не е налична:

- по време на снимане с преглед в реално време, докато визьорът е включен, по време на снимане с няколко експозиции или по време на фотография с интервален таймер, когато фотоапаратът е свързан към HDMI устройство, когато фотоапаратът е свързан към смартфон чрез Wi-Fi, когато фотоапаратът е свързан към компютър чрез Wi-Fi или USB или когато Bluetooth е активиран

Меню

- MENU →  → 5. Battery/Sleep → Quick Sleep Mode

Активиране на бърз спящ режим

1. Използвайте  , за да изберете **[Quick Sleep Mode]** и натиснете бутона **OK**.

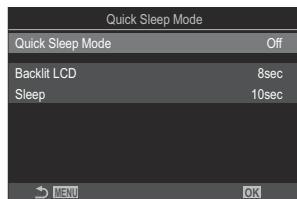

Екран за настройване на бърз спящ режим

2. Маркирайте **[On]** с помощта на бутоните   и натиснете бутона **OK**.

Off	Фотоапаратът не преминава в режим на икономия на енергия.
On	Фотоапаратът се превключва бързо в режим на икономия на енергия. Когато режимът за икономия на енергия е активен и е изведен суперпултът за управление (P49), на монитора се извежда "ECO".

3. Дисплеят се връща на екрана за настройки за Бърз спящ режим.

Конфигуриране на бърз спящ режим

1. Опции за конфигуриране.

- Натиснете Δ ∇ , за да изберете позиция, и натиснете бутона **OK**, за да извикате менюто за настройки.
- След като конфигурирате опциите, натиснете бутона **OK**, за да се върнете на екрана за настройки на Бърз спящ режим.

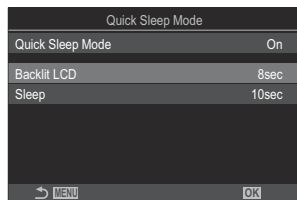

LCD подсветка	Изберете времето, преди подсветката на дисплея да се затъмни, когато не бъде извършена никаква операция. [3sec] / [5sec] / [8sec]
Sleep	Изберете забавянето, преди фотоапаратът да премине в спящ режим, когато не се изпълняват никакви операции. [3sec] / [5sec] / [8sec] / [10sec] / [15sec] / [30sec] / [1min]

- Когато режимът за икономия на енергия е активен и е изведен суперпултът за управление (P.49), на монитора се извежда "ECO".

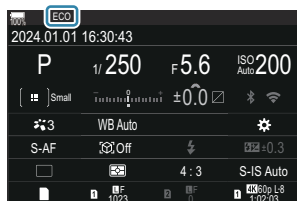

Настройки за нулиране/часовник/ език/други

Възстановяване на настройки по подразбиране (Нулиране/инициализиране на настройки)

P A S M B 

Нулирайте фотоапарата до фабричните настройки по подразбиране. Можете да изберете да нулирате почти всички настройки или само тези, които са директно свързани със снимането.

Меню

• MENU →  → 6. Reset/Clock/Language/Others → Reset/Initialize Settings

Нулиране настройки за снимане	Нулирайте само настройките, свързани със снимането.
Инициализиране на всички настройки	Нулирайте всички настройки с малки изключения, като например часовника и езика.

 Вижте "[Настройки по подразбиране](#)" (P.539) за информация относно настройките, които са нулирани.

 Настройките могат да се запаметят с помощта на OM Workspace или OM Image Share. За повече информация посетете нашия уебсайт.

Настройване на часовника на фотоапарата (⌚ Settings)

PASMB 

Настройте часовника на фотоапарата.

Меню

- MENU →  → 6. Reset/Clock/Language/Others → ⌚ Settings

⌚	Настройте датата, часа и формата за датата. Използвайте бутоните <D>, за да маркирате елементи, и използвайте бутоните Δ ∇, за да промените маркирания елемент.
Time Zone	Настройване на часовата зона и преминаването към лятно/зимно часово време. Използвайте бутоните Δ ∇, за да промените часовата зона. Натискането на бутона INFO Ви позволява да настроите преминаването към лятно/зимно часово време. То се включва и изключва при всяко натискане на бутона INFO .

Избиране на език ()

PASMB 

Изберете език за менютата и екранните пояснения.

Меню

- MENU →  → 6. Reset/Clock/Language/Others → 

Калибриране на измерването на нивото (Настройване ниво)

P A S M B 

Коригирайте отклонението на измерването на нивото. Калибрирайте измерването, ако установите, че то вече не е абсолютно вертикално или хоризонтално.

Меню

• MENU →  → 6. Reset/Clock/Language/Others → Level Adjust

Нулиране	Нулиране на прибора до фабричните настройки по подразбиране.
Настройка	Изберете референтната (нулевата) точка. Калибрирайте измерването на нивото след правилно позициониране на фотоапарата.

Проверка на обработката на изображението (Преадресация на пикселите)

P A S M B 

Проверете едновременно сензора за изображение и функциите за обработка на изображението. За най-добри резултати завършете снимането и възпроизвеждането и изчакайте най-малко една минута, преди да извършите преадресация на пикселите.

ⓘ Извършете проверката отново, ако неволно изключите фотоапарата, докато проверката се извършва.

Меню

• MENU →  → 6. Reset/Clock/Language/Others → Pixel Mapping

Преглед на версията на фърмуера (Версия на фърмуера)

P A S M B 

Прегледайте версиите на фърмуера за фотоапарата и свързаните в момента обективи или периферни устройства. Възможно е тази информация да Ви е необходима, когато се свързвате с отдела по клиентска поддръжка или при извършване на актуализации на фърмуера.

Меню

• MENU →  → 6. Reset/Clock/Language/Others → Firmware Version

Преглед на сертификати (Сертификация)

PASMB 

Извикайте сертификатите за съответствие за някои от стандартите, на които съответства фотоапаратът.

Меню

• MENU →  → 6. Reset/Clock/Language/Others → Certification

Свързване на фотоапарата към външни устройства

Свързване с външни устройства

Редица задачи могат да бъдат изпълнени чрез свързване на фотоапарата към външно устройство, като например компютър или смартфон.

Превантивни мерки за използване на Wi-Fi и Bluetooth®

Деактивирайте безжичната LAN и **Bluetooth®** в държави, региони или места, на които тяхната употреба е забранена.

Фотоапаратът е оборудван с безжична LAN и **Bluetooth®**. Използването на тези функции в страни извън региона на продажба може да нарушава местните наредби за безжична комуникация.

Възможно е някои държави и региони да забраняват събирането на данни за местоположението без предварително разрешение на властите. В някои региони е възможно фотоапаратът да се доставя с деактивирани дисплеи за данни за местоположението.

Всяка държава или регион има свои собствени закони и разпоредби. Проверете ги, преди да пътувате, и ги спазвайте, докато сте в чужбина. Нашата компания не поема никаква отговорност за неспазване на местните закони и разпоредби от страна на потребителя.

Деактивирайте Wi-Fi в самолети и на други места, където използването им е забранено.

 ["Деактивиране на безжичната комуникация на фотоапарата \(Airplane Mode\)" \(P.449\)](#)

- ① Безжичният пренос на данни е уязвим на прихващане от трети страни. Имайте предвид това, когато използвате безжичните функции.
- ① Приемно-предавателят за безжична комуникация е разположен в дръжката на фотоапарата. Дръжте го възможно най-далеч от метални обекти. Освен това силата на сигнала може да бъде намалена, ако частта за хващане е хваната или е покрита.
- ① Когато пренасяте фотоапарата в чанта или друго средство за транспортиране, имайте предвид, че съдържанието му или материалите, от които е изработено то, могат да предизвикат смущения в безжичния пренос на данни, което може да попречи на фотоапарата да се свърже със смартфон.
- ① Wi-Fi връзките ускоряват изтощаването на батериите. Възможно е връзката да се изгуби, ако батериите са с нисък заряд.
- ① Устройствата от типа на микровълнови фурни или безжични телефони, които генерират радиочестотни емисии, магнитни полета или статично електричество, могат да забавят или да предизвикат друго смущение на безжичния пренос на данни.
- ① Някои функции за безжична LAN са недостъпни, когато превключвателят за защита срещу запис на картата памет е в "LOCK" положение.

Деактивиране на безжичната комуникация на фотоапарата (Режим самолет)

P A S M B 

Деактивиране на безжичните функции на фотоапарата (Wi-Fi/ **Bluetooth**®).

Меню

- MENU →  → 4. Wi-Fi/Bluetooth → Airplane Mode

Off	Безжичната комуникация е активирана.
On	Безжичната комуникация е деактивирана. Не можете да я използвате, докато не промените настройката на [Off] .  се появява, когато изберете [On] .

 Комуникацията с безжичния радиочестотен контролер FC-WR е възможна, когато изберете **[On]**.

Свързване на фотоапарата към смартфон

Свързване към смартфони

Използвайте безжичните LAN (Wi-Fi) и **Bluetooth**[®] функции на фотоапарата за свързване към смартфон, където можете да използвате специализираното приложение за подобряване на наградата от използването на фотоапарата както преди, така и след снимане. След установяване на връзка можете да изтеглите и да правите снимки дистанционно и да добавяте информация за местоположението към снимките.

- Работата не е гарантирана на всички смартфони.

Възможности, които можете да използвате с посоченото приложение OM Image Share

- **Изтегляне на изображения от фотоапарата на смартфона**

Изтеглете снимки, маркирани за споделяне (P.330), на Вашия смартфон.

Можете също да използвате смартфона, за да изберете изображения за изтегляне от фотоапарата.

- **Дистанционно снимане от смартфон**

Можете да управлявате фотоапарата дистанционно и да правите снимки от смартфон.

- **Красива обработка на изображения**

Използвайте интуитивните елементи за управление, за да прилагате впечатляващи ефекти към изображения, изтеглени на Вашия смартфон.

- **Добавяне на GPS маркери към изображенията на фотоапарата**

С помощта на GPS функцията на смартфона можете да добавяте информация за местоположението, когато правите снимки с фотоапарата.

Посетете нашия уебсайт за подробности.

Сдвояване на фотоапарата и смартфона (Wi-Fi връзка)

Следвайте стъпките по-долу, когато свързвате устройствата за първи път.

- Задайте настройките за сдвояване с помощта на OM Image Share, а не с приложението за настройки, което е част от операционната система на смартфона.

1. Стартирайте копието на специалното приложение OM Image Share, което сте инсталирали предварително на Вашия смартфон.

2. Докоснете иконата , изведена на екрана на режим на готовност за снимане.

 Можете също така да извършите следните операции.

Суперпулт за управление



Меню

• MENU →  → 4. Wi-Fi/Bluetooth → Wi-Fi връзка

3. Изберете [**Device Connection**] и натиснете бутона **OK**.

4. Следвайте ръководството на екрана, за да зададете настройките за Wi-Fi/**Bluetooth**[®].

- Локалното име и паролата на **Bluetooth**, Wi-Fi SSID и паролата и QR код се показват на монитора.



① Локално име на **Bluetooth**

Парола на **Bluetooth**





② Wi-Fi SSID

Парола на Wi-Fi

③ QR код

5. Натиснете иконата на фотоапарата в долната част на дисплея на OM Image Share.

- Показва се раздел [**Easy Setup**].

- 6.** Следвайте инструкциите на екрана в OM Image Share, за да сканирате QR кода и да регулирате настройките за свързване.
- Ако не можете да сканирате QR кода, следвайте инструкциите на екрана в OM Image Share, за да регулирате настройките ръчно.
 - **Bluetooth**[®]: За свързване изберете локалното име и въведете паролата, която се извежда в монитора на фотоапарата в диалоговия прозорец за настройки на Bluetooth в OM Image Share.
 - Wi-Fi: За свързване въведете SSID и паролата, показани на монитора на фотоапарата, в диалоговия прозорец за настройки на Wi-Fi на OM Image Share.
 -  на екрана ще стане зелено, когато сдвояването е завършено.
 - Иконата **Bluetooth**[®] показва състоянието, както следва:
 - : Фотоапаратът излъчва безжичен сигнал.
 - : Безжичната връзка е установена.
- 7.** За да прекратите Wi-Fi връзката, натиснете **MENU** на фотоапарата или натиснете  **MENU** на екрана на монитора.
- Можете също да изключите фотоапарата и да прекратите връзката от OM Image Share.
 - При настройките по подразбиране **Bluetooth**[®] връзката се запазва активна дори след като Wi-Fi връзката е прекъсната, което Ви позволява да снимате дистанционно със смартфон. За да настроите фотоапарата да прекъсва и **Bluetooth**[®] връзката, когато прекъсва Wi-Fi връзката, настройте **[Bluetooth]** на **[Off]**.



Настройка за изчакване на безжичната връзка, когато фотоапаратът е включен (Bluetooth)

Можете да изберете дали фотоапаратът да е в режим на изчакване за безжична връзка със смартфон или опционалното дистанционно управление, когато е включен.

☞ Завършете предварително сдвояването на фотоапарата и смартфона или опционалното дистанционно управление. **[Bluetooth]** не може да се избере, освен ако сдвояването не е завършено.

Меню

• MENU ➔  ➔ 4. Wi-Fi/Bluetooth ➔ Bluetooth

Off	Фотоапаратът няма да е в режим на изчакване за безжична връзка и безжичният сигнал няма да се излъчва дори когато фотоапаратът е включен.
On 	Когато фотоапаратът е включен, той ще излъчва безжичен сигнал и ще е в режим на изчакване за безжична връзка. Можете да свържете фотоапарата и смартфона чрез активиране на OM Image Share и да снимате дистанционно или да прехвърляте снимки.
On  	Когато фотоапаратът е включен, той ще започне да предава безжични сигнали и ако устройствата вече са сдвоени (P.482), той ще бъде готов за свързване с дистанционно управление.

☞ Ако регистърът за GPS проследяване е активиран в специалното приложение OM Image Share, данните за местоположението, изтеглени от приложението, ще бъдат добавени към снимките, направени докато е избрано **[On ]**.

Безжични настройки, когато фотоапаратът е изключен (Режим на готовност при изключен фотоапарат)

Можете да изберете дали фотоапаратът ще поддържа безжична връзка към смартфона, когато е изключен.

Меню

• MENU → 📷 → 4. Wi-Fi/Bluetooth → ⚙️ Settings → Power-off Standby

Избиране	Когато изключите фотоапарата, ще получите покана да изберете дали фотоапаратът да продължи да поддържа безжичната връзка към смартфона.
Off	Изключването на фотоапарата прекъсва безжичната връзка към смартфона.
On	Когато фотоапаратът е изключен, връзката към смартфона остава активна и смартфонът може да бъде използван за теглене или преглед на снимките във фотоапарата.

"Select"

Когато сте избрали **[Select]** за **[Power-off Standby]**, ще бъде изведен диалогов прозорец, преди фотоапаратът да се изключи, ако е изпълнено всяко от следните условия:

- **[Off]** е избрано за **[Airplane Mode]**
- В момента фотоапаратът е свързан със смартфон ([P.451](#))
- Картата с памет е правилно поставена

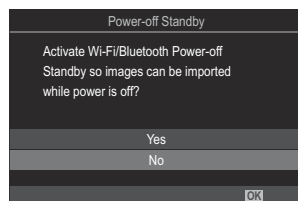

Да	Изключва фотоапарата, но безжичната връзка на смартфона остава активна.
Не	Изключва фотоапарата и прекъсва безжичната връзка на смартфона.

ⓘ Ако не бъдат извършени операции в продължение на около една минута след показването на диалоговия прозорец за потвърждение, фотоапаратът прекратява безжичната връзка към смартфона и се изключва автоматично.

ⓘ Ако е оставена активна, безжичната връзка ще бъде автоматично прекъсната, ако: Връзката може да бъде възстановена, като включите фотоапарата.

- връзката остане активна за 12 часа

- картата с памет е извадена



- батерията е сменена

- е възникнала грешка при зареждането по време на зареждане на батерията в устройството

⚙️ Имайте предвид, че ако сте избрали **[On]** за **[Power-off Standby]**, фотоапаратът може да не се включи веднага, когато лостът **ON/OFF** е завъртян в положение **ON**.

Прехвърляне на изображения към смартфон

Можете да изберете изображения във фотоапарата и да ги заредите в смартфон. Можете също така да използвате фотоапарата, за да изберете предварително изображения, които искате да споделите.  "Избор на снимки за споделяне (Изпращане на снимки)" (P.330)

- Ако е избрано **[Off]** или **[On **] за **[Bluetooth]** (P.453), изберете **[On **].
- Избирането на **[On **] за **[Bluetooth]** (P.453) поставя фотоапарата в режим на готовност, готов за безжична връзка.

1. Натиснете **[Import Photos]** в OM Image Share на смартфона.

 В зависимост от смартфона е възможно да се покаже екран за потвърждение на Wi-Fi връзката. Следвайте насоките на екрана, за да свържете смартфона и фотоапарата.

- Изображенията във фотоапарата се показват под формата на списък.

2. Изберете снимките, които искате да прехвърлите, и натиснете бутона за запазване.

- Когато запазването е завършено, можете да изключите фотоапарата от смартфона.
- Дори ако **[Bluetooth]** (P.453) е поставен на **[Off]** или **[On **], **[Import Photos]** може да се използва с натискане на **[Wi-Fi Connection]** ➔ **[Device Connection]** на фотоапарата.

Автоматично качване на изображения, докато фотоапаратът е изключен



За да конфигурирате фотоапарата за автоматично качване на изображения към смартфон, докато е изключен:

- Маркирайте снимки за изпращане ([P.330](#)).
- Активирайте режим на готовност при изключване ([P.454](#)).
- Ако използвате iOS устройство, стартирайте OM Image Share.

Когато маркирате изображение за споделяне на фотоапарата и изключите фотоапарата, в OM Image Share се показва известие. Когато натиснете известието, изображенията се прехвърлят автоматично в смартфона.

Дистанционно снимане със смартфон (Live View)

Можете да снимате дистанционно, като задействате фотоапарата със смартфон, докато използвате преглед в реално време на екрана на смартфона.

- Фотоапаратът показва екрана за свързване и всички операции се извършват от смартфона.
- Ако е избрано **[Off]** или **[On **] за **[Bluetooth] (P.453)**, изберете **[On **].
- Избирането на **[On **] за **[Bluetooth] (P.453)** поставя фотоапарата в режим на готовност, готов за безжична връзка.

1. Стартирайте OM Image Share и натиснете **[Remote Control]**.

2. Натиснете **[Live View]**.

3. Натиснете спуська, за да направите снимка.



- Заснетото изображение се запазва в картата памет на фотоапарата.

 Дори ако **[Bluetooth] (P.453)** е поставен на **[Off]** или **[On **], **[Live View]** може да се използва чрез стартиране на **[Wi-Fi Connection] ➔ [Device Connection]** на фотоапарата.

 Наличните опции за снимане са частично ограничени.

Дистанционно снимане със смартфон (Remote Shutter)

Можете да снимате дистанционно чрез управляване на фотоапарата със смартфон (Remote Shutter).



- Всички операции са достъпни на фотоапарата. В допълнение можете да правите снимки и да записвате клипове с помощта на спусъка, показан на екрана на смартфона.
- Ако е избрано **[Off]** или **[On **] за **[Bluetooth] (P453)**, изберете **[On **].
- Избирането на **[On **] за **[Bluetooth] (P453)** поставя фотоапарата в режим на готовност, готов за безжична връзка.

1. Стартирайте OM Image Share и натиснете **[Remote Control]**.

2. Натиснете **[Remote Shutter]**.

3. Натиснете спусъка, за да направите снимка.

- Заснетото изображение се запазва в картата памет на фотоапарата.

 Дори ако **[Bluetooth] (P453)** е поставен на **[Off]** или **[On **], **[Remote Shutter]** може да се използва чрез стартиране на **[Wi-Fi Connection] ➔ [Device Connection]** на фотоапарата.

Добавяне на информация за местоположението към снимките





С помощта на GPS функцията на смартфона можете да добавяте информация за местоположението, когато правите снимки с фотоапарата.

- Ако е избрано **[Off]** или **[On ✖]** за **[Bluetooth] (P.453)**, изберете **[On ✖]**.
- Избирането на **[On ✖]** за **[Bluetooth] (P.453)** поставя фотоапарата в режим на готовност, готов за безжична връзка.

1. Преди да правите снимки с фотоапарата, стартирайте OM Image Share и превключете на функцията за добавяне на информация за местоположението.

- Когато получите инструкцията да синхронизирате часовниците на смартфона и фотоапарата, следвайте насоките, показани в OM Image Share.

2. Правене на снимки с фотоапарата.

- Когато е възможно да добавите информация за местоположението,  се показва на екрана за снимане. Когато фотоапаратът не може да получи информацията за местоположението,  мига.
- Възможно е да мине известно време, преди фотоапаратът да е в готовност да добави информация за местоположението, след като е бил включен или работата му е била възстановена след спящ режим.
- Информация за позицията се добавя към снимките, направени, докато  е показано на екрана.
-  се показва на екрана, когато преглеждате снимка, която има информация за местоположението.

 Информация за положението не се добавя към клипове.

3. Когато приключите снимането, изключете функцията за добавяне на информация за местоположението в OM Image Share.

Нулиране на настройките за свързване на смартфон (Reset Settings)

Можете да възстановите настройките за свързване на смартфона до стойностите по подразбиране.

Меню

- **MENU** →  → 4. Wi-Fi/Bluetooth →  Settings → Нулиране  Settings

 Следващите елементи от менюто ще се нулират.

- [ **Connection Password**] (P.462)/[**Power-off Standby**] (P.454)

 Преди да се свържете със смартфон, ще трябва да сдвоите устройствата отново (P.451).

Промяна на паролата (📱 Connection Password)

За да промените настройките за Wi-Fi/**Bluetooth**[®]:

Меню

• MENU → 🏠 → 4. Wi-Fi/Bluetooth → 📱 Settings → 📱 Connection Password

1. Натиснете бутона ⌂ спрямо указанията на екрана.
 - Задава се нова парола.

🔗 Можете да промените както паролата за Wi-Fi връзка, така и паролата за **Bluetooth**[®] връзка.

🔗 Свържете отново със смартфона след промяна на паролите. 🖱️ ["Сдвояване на фотоапарата и смартфона \(Wi-Fi връзка\)" \(P.451\)](#)

Свързване към компютри чрез Wi-Fi

Инсталиране на софтуера

Използвайте OM Capture, за да свържете фотоапарата и компютъра чрез Wi-Fi.

OM Capture

Използвайте "OM Capture" за автоматично изтегляне и преглед на снимките по време на снимането им или за дистанционно управление на фотоапарата. За да научите повече или за да изтеглите софтуера, посетете нашия уебсайт. Когато изтегляте софтуера, бъдете готови да въведете серийния номер на фотоапарата.

Следвайте инструкциите на екрана, за да инсталирате софтуера. Системните изисквания и инструкциите за инсталиране можете да намерите на нашия уебсайт.

Сдвояване на компютъра с фотоапарата (Нова връзка)

Фотоапаратът и компютърът трябва да се сдвоят, за да могат да се свържат. Възможно е едновременното сдвояване на до четири компютъра с фотоапарата. За да сдвоите компютър с фотоапарата, свържете го чрез USB. Сдвояването трябва да се извърши само по веднъж за всеки компютър.

1. След като се уверите, че фотоапаратът е изключен, свържете го към компютъра с помощта на USB кабел.
 - Когато прикрепяте USB кабела, използването на допълнителен кабелен протектор и кабелна скоба помага за предотвратяване на повреда на конекторите и прекъсване на връзката на масата. 📖 "Кабелна скоба (CC-1)/Кабелен протектор (CP-2)" (P.515)

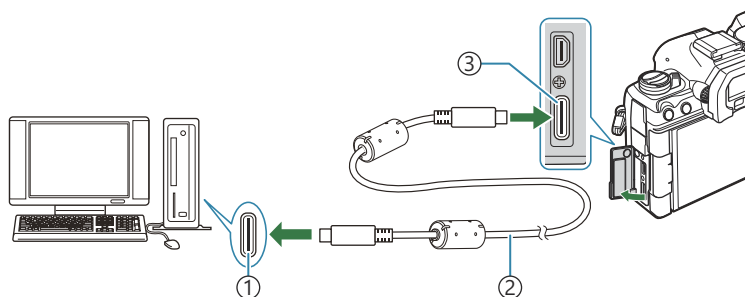

- ① USB порт
- ② USB кабел (от окомплектовката)
- ③ USB конектор

- Местоположенията на USB портовете са различни в зависимост от компютъра. Вижте документацията, предоставена заедно с компютъра, за информация относно USB портовете.
- Ако USB портът на компютъра е от тип A, използвайте опционалния CB-USB11 кабел.

2. Включете фотоапарата.

- Фотоапаратът показва съобщение, което Ви инструктира да идентифицирате устройството, към което е свързан USB кабелът.

📖 Ако съобщението не се покаже, изберете **[Select]** за **[USB Mode]** (P.430).

⚠️ Ако батериите са много изтощени, фотоапаратът не показва съобщение, когато осъществи връзка към компютър. Уверете се, че батериите са заредени.

3. Маркирайте [RAW/Control] с помощта на бутоните Δ ∇ и натиснете бутона **OK**.

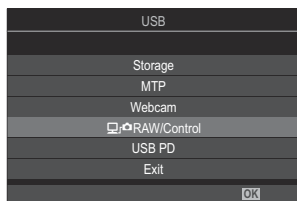

4. Стартирайте копието на "OM Capture", инсталирано на компютъра.
- След като го стартирате, "OM Capture" изисква от вас да изберете типа връзка.



5. Щракнете върху [**+**] вдясно от [**Create new link**].
- Ако не се случи нищо, свържете фотоапарата повторно.

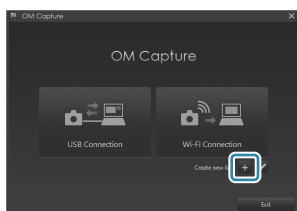

- Въведете името, което ще се използва на фотоапарата, за идентификация на компютъра. Настройката по подразбиране е "Име на компютъра".
- Името, използвано на фотоапарата, може да е с дължина до 15 символа.



6. Щракнете върху [**Settings**] в OM Capture.
- Когато се покаже съобщение, посочващо, че сдвояването е завършено, разединете фотоапарата съгласно инструкциите.

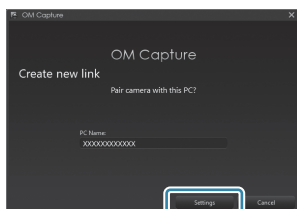

- Повторете горните стъпки, за да сдвоите фотоапарата с всеки допълнителен компютър.
- Информацията за сдвояването, съхранявана на фотоапарата, може да се преглежда и да се изтрива с помощта на "OM Capture".

ⓘ Ако връзката с компютъра не работи, компютърът трябва да разпознае фотоапарата.

Регулиране на Wi-Fi настройките (Wi-Fi връзка)

Задайте настройките за свързване към мрежата, в която се намира сдвоеният компютър.

Преди фотоапаратът да може да се свърже към компютъра с помощта на Wi-Fi, той трябва да се конфигурира за свързване към мрежата чрез Wi-Fi рутер или точка за достъп. Във фотоапарата могат да се запамятат множество мрежови профили и могат да се извикват при необходимост. Настройките за **[Wi-Fi Connection]** могат да се настроят чрез следните методи:

Свързване чрез WPS	<p>Конфигурирайте фотоапарата за автоматично свързване (P.467). За да се свържете с помощта на WPS рутер или точка за достъп, просто натиснете бутона WPS на устройството.</p> <p>[PBC Method]: Свържете се само с помощта на бутона WPS на рутера. Фотоапаратът се свързва автоматично, когато бутонът се натисне.</p> <p>[PIN Method]: Фотоапаратът се свързва в режим PIN. Въведете PIN на фотоапарата на рутера, за да се свържете.</p>
Connect from ((Wi-Fi)) List	<p>Изберете мрежата от списък (P.472). Фотоапаратът търси налични мрежи – за да се свържете, изберете мрежа от списъка и въведете паролата на мрежата.</p>
Ръчно свързване	<p>Регулирайте настройките на връзката ръчно (P.469). За да се свържете, въведете името на мрежата (SSID) и останалите настройки.</p>

- WPS връзките изискват рутер или точка за достъп, поддържащи WPS.
- Свързването чрез WPS в режим PIN изисква самият рутер да е свързан към компютъра на администратора, от който може да се въведе PIN.
- Ръчното свързване изисква да разполагате с информацията за мрежата, към която се свързвате.
- Фотоапаратът може да се свърже чрез рутери или точки за достъп от следните типове:
 - Стандартен: IEEE802.11a/b/g/n/ac
 - Честотна лента: 2,4 GHz или 5 GHz
 - Сигурност: WPA2, WPA3
- Фотоапаратът може да съхранява настройките за до осем мрежи. Фотоапаратът се свързва автоматично към мрежите, към които вече се е свързвал.
- Всяка нова връзка след осмата замества настройките за връзката, която е останала неизползвана за най-дълъг период от време.

- Добавянето на профил на мрежа за точка за достъп със същия MAC адрес като съществуващ профил замества настройките за съществуващия профил.
- За информация относно използването на рутери или точки за достъп вижте документацията, предоставена с устройството.
- Мрежовите профили не се нулират, когато изберете **[Initialize All Settings]** за **[Reset/Initialize Settings]** (P.440). За да нулирате мрежовите настройки, използвайте **[Wi-Fi PC Settings]** (P.473) > **[Reset Wi-Fi PC Settings]**.

Активиране на Wi-Fi на фотоапарата

Преди да се свържете към мрежа чрез Wi-Fi, трябва да активирате Wi-Fi на фотоапарата. Ако **[Airplane Mode]** (P.449) е настроен на **[On]**, настройте го на **[Off]**.

Свързване чрез WPS (Свързване чрез WPS)

Свържете се с помощта на функцията WPS на рутера или точката за достъп.

Меню

- MENU → Ÿ → 4. Wi-Fi/Bluetooth → Wi-Fi връзка

1. Маркирайте **[PC Connection]** с помощта на бутоните Δ ∇ и натиснете бутона **OK**.
 - Показват се опциите за **[PC Connection]**.
2. Маркирайте **[Connect by WPS]** с помощта на бутоните Δ ∇ и натиснете бутона **OK**.
3. Маркирайте опция с помощта на бутоните Δ ∇ и натиснете бутона **OK**.
 - Ако сте избрали **[PBC Method]**, натиснете бутона WPS на рутера или точката за достъп.
 - Натиснете бутона **OK** на фотоапарата, за да стартирате свързването.
 - Възможно е свързването след натискане на бутона да отнеме известно време.
 - Ако сте избрали **[PIN Method]**, фотоапаратът показва PIN – въведете го в рутера или точката за достъп. Натиснете бутона **OK** на фотоапарата, когато рутерът е готов за свързване.

4. Ако фотоапаратът е в състояние да се свърже, мрежата се показва с отметка (✓) до името на мрежата.

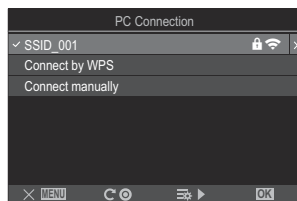

- Ако фотоапаратът е сдвоен с повече от един компютър, се показва инструкция да изберете компютър, преди да се покаже списъкът с мрежите. Маркирайте желанния компютър чрез бутоните Δ ∇ и натиснете бутона **OK**.
- Фотоапаратът може да се използва само с избрания компютър. За да изберете друг компютър, трябва първо да прекратите текущата връзка.
- Ако свързването е неуспешно, фотоапаратът показва съобщение за това, следвано от опциите, показани в стъпка 3. Извадете и поставете отново картата памет.

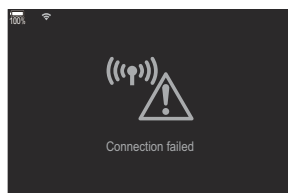

5. Натиснете бутона **OK**, за да излезете на дисплея за снимане.

- Фотоапаратът ще се върне към стандартния дисплей за снимане.  на екрана става зелено.







Ръчно свързване (Ръчно свързване)

Задайте мрежовите настройки ръчно.

Меню

- MENU →  → 4. Wi-Fi/Bluetooth → Wi-Fi връзка

SSID	Името на мрежата (SSID).
Удостоверяване	Типа на сигурността, използвана за мрежата.
Парола	Паролата за свързване към защитена мрежа.
Назначаване на IP адрес	Изберете дали IP адресът на фотоапарата се назначава автоматично от DHCP сървъра на мрежата.
IP адрес	Тези полета са необходими, когато IP адресът се задава ръчно. Използваните настройки варират в зависимост от мрежата.
Маска на подмрежа	
Шлюз по подразбиране	
DNS	

1. Маркирайте **[PC Connection]** с помощта на бутоните   и натиснете бутона **OK**.
 - Показват се опциите за **[PC Connection]**.
2. Маркирайте **[Connect manually]** с помощта на бутоните   и натиснете бутона **OK**.

3. Маркирайте опциите с помощта на бутоните Δ ∇ и натиснете бутона **OK**.

- Показват се опциите за избрания елемент.

SSID	Въведете SSID на мрежата.
Удостоверяване	Изберете типа на сигурността, използвана за мрежата. Изберете между [None] , [WPA2/WPA3] и [WPA3] .
Парола	Ако сте избрали [WPA2/WPA3] или [WPA3] за [Authentication] , въведете паролата на мрежата.
Назначаване на IP адрес	Изберете между [Auto(DHCP)] и [Manual] . Автоматичното назначаване на IP адрес изисква мрежа с DHCP сървър, конфигуриран да задава IP адресите автоматично.
IP адрес	Тези полета са необходими, когато [Manual] е избрано за [IP Address Assign] .
Маска на подмрежа	
Шлюз по подразбиране	
DNS	

4. Маркирайте **[Start Connection]** с помощта на бутоните Δ ∇ и натиснете бутона **OK**.

5. Ако фотоапаратът е в състояние да се свърже, мрежата се показва с отметка (✓) до името на мрежата.

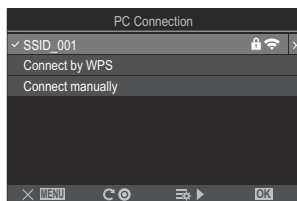

- Ако фотоапаратът е сдвоен с повече от един компютър, се показва инструкция да изберете компютър, преди да се покаже списъкът с мрежите. Маркирайте желанния компютър чрез бутоните Δ ∇ и натиснете бутона **OK**.
- Фотоапаратът може да се използва само с избрания компютър. За да изберете друг компютър, трябва първо да прекратите текущата връзка.
- Ако свързването е неуспешно, фотоапаратът показва съобщение за това, следвано от опциите, показани в стъпка 4. Извадете и поставете отново картата памет.

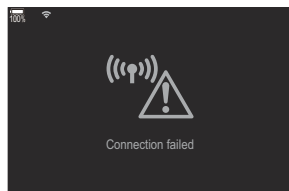

6. Натиснете бутона **OK**, за да излезете на дисплея за снимане.

- Фотоапаратът ще се върне към стандартния дисплей за снимане.  на екрана става зелено.



Избор на мрежа от списък (Connect from ((☿)) List)

Фотоапаратът търси налични мрежи и ги показва под формата на списък, от който можете да изберете мрежата, към която искате да се свържете.

Меню

• MENU → ☿ → 4. Wi-Fi/Bluetooth → Wi-Fi връзка

1. Маркирайте **[PC Connection]** с помощта на бутоните Δ ∇ и натиснете бутона **OK**.
 - Показват се опциите за **[PC Connection]**.
2. Маркирайте **[Connect from ((☿)) List]** с помощта на бутоните Δ ∇ и натиснете бутона **OK**.
 - Показва се списък с наличните мрежи.
3. Маркирайте желаната мрежа чрез бутоните Δ ∇ и натиснете бутона **OK**.
 - Ако мрежата е защитена с парола, се показва изискване да въведете паролата. Въведете паролата и натиснете бутона **OK**.
 - Натиснете бутона \triangleright , за да извикате **[Detail Settings]** за маркираната мрежа. Можете да въведете IP адрес и да зададете останалите настройки ръчно.
 - Натиснете бутона \odot , за да повторите търсенето и да актуализирате списъка с мрежи.
4. Ако фотоапаратът е в състояние да се свърже, мрежата се показва с отметка (✓) до името на мрежата.
 - Защитените с парола мрежи са обозначени с икона \mathfrak{L} .
 - Ако фотоапаратът е двоен с повече от един компютър, се показва инструкция да изберете компютър, преди да се покаже списъкът с мрежите. Маркирайте желания компютър чрез бутоните Δ ∇ и натиснете бутона **OK**.
 - Фотоапаратът може да се използва само с избрания компютър. За да изберете друг компютър, трябва първо да прекратите текущата връзка.
 - Ако свързването е неуспешно, фотоапаратът показва съобщение за това, следвано от опциите, показани в стъпка 3. Извадете и поставете отново картата памет.

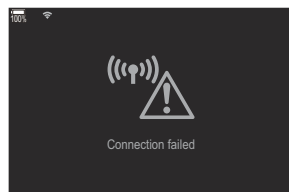



5. Натиснете бутона **OK**, за да излезете на дисплея за снимане.

- Фотоапаратът ще се върне към стандартния дисплей за снимане.  на екрана става зелено.



Свързване към предварително избрани мрежи

- Фотоапаратът се свързва автоматично към предварително избрани мрежи, когато изберете **[PC Connection]** чрез иконата . Няма да се изисква да въведете парола.
- Ако са налице няколко мрежи, фотоапаратът се свързва първо към последната мрежа.
- Когато фотоапаратът се свърже, той показва списък с наличните мрежи, като текущата мрежа е показана с отметка (✓).
- За да се свържете към различна мрежа, маркирайте я в списъка и натиснете бутона **OK**.
- Ако фотоапаратът е сдвоен с повече от един компютър в мрежата, се показва инструкция да изберете компютър, преди да се покаже списъкът с мрежите. Маркирайте желаните компютър чрез бутоните   и натиснете бутона **OK**.

Показване на MAC адреса/нулиране на Wi-Fi настройките за свързване към компютър (Wi-Fi настройки компютър)

Можете да извикате MAC адреса на фотоапарата за Wi-Fi връзка и да нулирате Wi-Fi настройките, използвани за свързване към компютър.

Меню

- **MENU** ➔  ➔ 4. Wi-Fi/Bluetooth ➔ Wi-Fi PC Settings

Wi-Fi MAC адрес	Извикване на MAC адреса на фотоапарата за Wi-Fi връзка.
Нулиране на Wi-Fi настройки компютър	Изтриване на информацията относно компютрите, с които се е сдвоявал фотоапаратът, и относно точките за достъп, към които се е свързвал той.

Качване на снимките по време на снимането

Правете снимки и ги качвайте на компютър в същата мрежа като фотоапарата. Можете да правите снимки с помощта на елементите за управление на корпуса на фотоапарата или докато управлявате фотоапарата дистанционно от компютъра. Преди да продължите, свържете фотоапарата и компютъра, както е описано в "[Сдвояване на компютъра с фотоапарата \(Нова връзка\)](#)" (P.464).

- ① В зависимост от работната среда Wi-Fi връзките може да имат бавна скорост на комуникация или неволно прекъсване на връзката с компютъра или безжичното устройство. Препоръчваме Ви да проверите работата във Вашата среда, преди да заснемете важни снимки. Ако Wi-Fi връзката бъде прекъсната, данните преди качването ще бъдат отхвърлени. Използвайте настройките за качване, с които прехвърлените данни ще бъдат записани на картата с памет във фотоапарата преди качване.
- ① За да се свържете с компютър, екранът за снимане трябва да се покаже на фотоапарата. След като се свържете с мрежата, върнете се към екрана за снимане.

1. Стартирайте OM Capture на целевия компютър.

- Ако се покаже покана за избор на типа връзка, изберете **[Wi-Fi Connection]**.
- На компютъра се извежда съобщението **[Camera connected]** при откриване на фотоапарата.

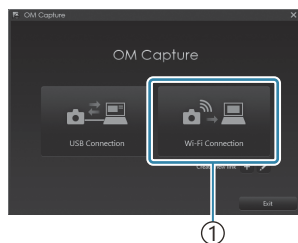

① [Wi-Fi Connection]

- Фотоапаратът ще покаже съобщението, когато се установи връзка.

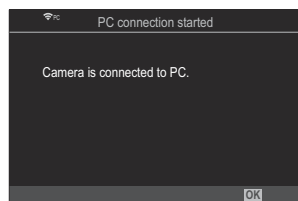

2. Конфигурирайте OM Capture да изтегля автоматично снимките при заснемането им.

- Изберете местоназначение за изтеглените снимки.

3. Направете снимки с помощта на фотоапарата или елементите за управление на компютъра.

- Снимките се изтеглят на компютъра в зависимост от избраните опции.

☞ За повече информация относно използването на софтуера вижте онлайн помощта.

⚠ Компютърът не може да се използва за промяна на режима на снимане на фотоапарата.

⚠ Честотата на кадрите на дисплея на фотоапарата може да намалее, ако изгледът през обектива на фотоапарата се показва едновременно на компютъра и на монитора на фотоапарата.

⚠ Фотоапаратът качва само снимките, направени докато фотоапаратът и компютърът са свързани. Снимки, направени докато фотоапаратът е изключен от компютъра, няма да бъдат качени.

☞ Докато фотоапаратът е свързан към мрежа:

- Спящият режим е дезактивиран
- Фотография с интервален таймер не е налична

☞ Опциите **[PC connection ended]** се показват, когато връзката на фотоапарата към дадена мрежа се прекъсне. Ако прекъснете връзката, всички данни, които все още не са качени, няма да бъдат качени.

☞ Ако "OM Capture" изведе съобщението **[This application is unable to find a camera in the camera control mode.]**, проверете:

- дали фотоапаратът е сдвоен с компютъра; и
- дали сте избрали правилния компютър при свързване към мрежата.

Прекратяване на връзката

Прекратете Wi-Fi връзката. Възможно е използването на Wi-Fi да е забранено в някои държави или региони, като в подобни случаи Wi-Fi трябва да се дезактивира.

Прекратяване на текущата връзка

1. Натиснете  на монитора на фотоапарата.

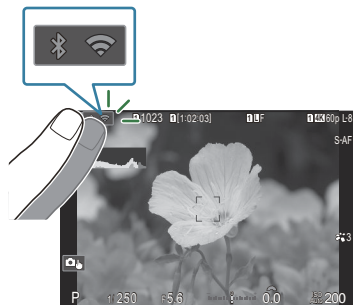

- Показва се подкана да потвърдите дали искате да прекратите връзката.
- SSID на мрежата се показва на дисплея.

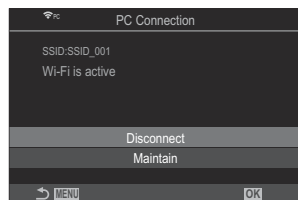

2. Маркирайте **[Disconnect]** с Δ ∇ и натиснете бутона **OK**.

- Фотоапаратът прекратява връзката и излиза на дисплея за снимане.

⚠ Wi-Fi връзката ще бъде прекъсната дори ако има данни, които все още не са прехвърлени. Всички данни, които все още не са качени, няма да бъдат качени.

3. За да възстановите връзката, докоснете  или изберете **[Wi-Fi Connection]** > **[PC Connection]** и натиснете бутона **OK**.

- Фотоапаратът се свързва автоматично към избраните преди това мрежи.

- За да се свържете към нова мрежа, маркирайте **[Maintain]** в стъпка 2 и натиснете бутона **OK**. Изберете от списъка с налични мрежи и задайте настройките съгласно описанието в "[Избор на мрежа от списък \(Свързване от \(\(Wi-Fi\)\) списък\)](#)" (P.472).

- Ако изключите фотоапарата по време на качване, ще се покаже подкана да изберете дали да изключите фотоапарата и да преустановите Wi-Fi връзката незабавно или да изключите фотоапарата едва след приключване на качването.

Деактивиране на Wi-Fi/Bluetooth®

Задайте **[Airplane Mode]** (P.449) на **[On]**. Безжичната комуникация се деактивира.

Използване на дистанционното управление

Имена на отделните елементи

RM-WR1 (опция)

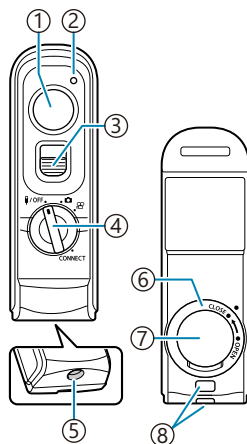

- ① Бутон на затвора
- ② Индикатор за прехвърляне на данни
- ③ Заклучване на спуська
- ④ Диск за избор на режим (OFF/ON/CONNECT)
- ⑤ Конектор за кабел
- ⑥ Капаче на отделението за батерията
- ⑦ Капак на отделението за батерията
- ⑧ Каишка

Кабелна връзка

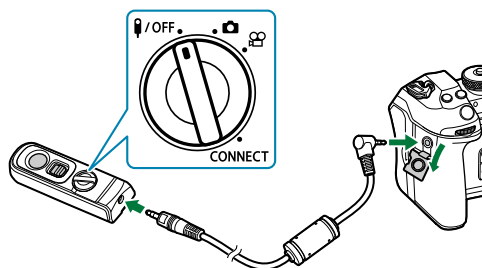

Завъртете диска за избор на режим на дистанционното управление на **OFF** и свържете дистанционното управление към фотоапарата с помощта на предоставения кабел. Снимките могат да се направят чрез натискане на спусъка.

Преди да записвате клипове изберете [**REC**] за [**Shutter Function**]. "Запис на клип чрез натискане на бутона на затвора (**Shutter Function**)" (P.367)

Безжичното дистанционно управление не е достъпно, докато кабелът е свързан.

За да активирате бутона на затвора за снимане на ръчна скорост или други подобни, плъзнете ключа на бутона на затвора нагоре.

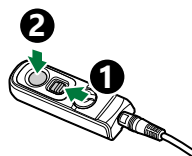

Безжична връзка

За безжична връзка трябва предварително да сдвоите фотоапарата и дистанционното управление.

Меню

- MENU →  → 4. Wi-Fi/Bluetooth → Wireless Shutter Setting

Стартиране на сдвояването	Следвайте указанията на екрана. Когато сдвояването е завършено, [Bluetooth] е зададен на [On ].
Изтриване на сдвояването	Ако изберете [Yes] и натиснете бутона OK , сдвоеното устройство ще бъде изтрито.

1. Маркирайте **[Start Pairing]** и натиснете бутона **OK**.

2. Когато се покаже съобщение, указващо, че сдвояването се извършва, завъртете диска за избор на режим на дистанционното управление на **CONNECT** и го оставете в това положение.

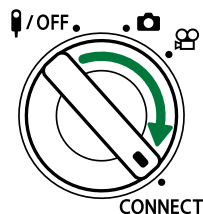
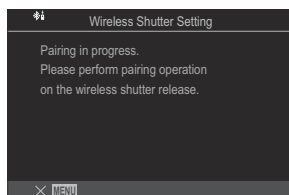

- Сдвояването започва след задържане от 3 секунди. Задръжте в положение **CONNECT**, докато сдвояването завърши. Ако завъртите диска за избор на режим, преди то да завърши, индикаторът за прехвърляне на данни започва да мига бързо.
- Индикаторът за прехвърляне на данни светва, когато сдвояването започне.

3. Когато се покаже съобщение, че сдвояването е завършило, натиснете бутона **OK**.

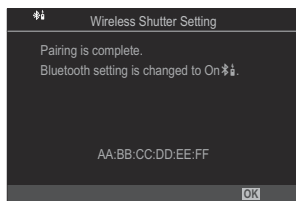



- Индикаторът за прехвърляне на данни изгасва, когато сдвояването завърши.
 - Когато сдвояването завърши, **[Bluetooth]** (P.453) автоматично ще се зададе на **[On]** [Bluetooth icon].
- ⓘ Ако завъртите диска за избор на режим на дистанционното управление или натиснете бутона **MENU** на фотоапарата, преди да се покаже съобщението за приключване на сдвояването, процесът на сдвояване спира. Информацията за сдвоеното устройство се нулира. Сдвоете устройствата наново.
- ⓘ Ако завъртите диска за избор на режим на дистанционно управление, което не е сдвоено в момента, в положение **CONNECT** и го задържите 3 секунди, или ако сдвояването е неуспешно, информацията за сдвояване на предишните връзки се нулира. Сдвоете устройствата наново.



Изтриване на сдвояването

1. Изберете **[Delete Pairing]** и натиснете бутона **OK**.
 2. Изберете **[Yes]** и натиснете бутона **OK**.
- ⓘ Когато сте сдвоили фотоапарата с дистанционно управление, трябва да извършите **[Delete Pairing]**, за да нулирате информацията за сдвояването, преди да сдвоите фотоапарата с ново дистанционно управление.

Снимане с дистанционно управление

PASMB 

Преди да установите безжична връзка между фотоапарата и дистанционното управление се уверете, че [On ] е избрано за [Bluetooth] (P.453). Когато е зададено на [On ], на дисплея се появява  и фотоапаратът ще бъде в режим на готовност за безжична комуникация с дистанционното управление веднага след включване.

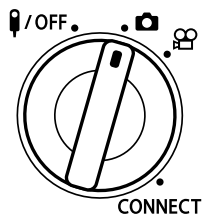

1. Завъртете диска за избор на режим на дистанционното управление до  или .

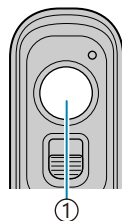

2. Натиснете спусъка на дистанционното управление, за да правите снимки.





① Бутон на затвора

- Когато дискът за избор на режим на дистанционното управление е зададен на  (режим на заснемане на снимки): Когато натиснете леко спусъка на дистанционното управление до първото положение (натискане на спусъка наполовина), се показва знакът за потвърждение на AF () и на мястото на фокусиране се показва зелена рамка (AF цел).
- Когато дискът за избор на режим на дистанционното управление е зададен на  (режим на запис на клип): Когато натиснете спусъка на дистанционното управление, започва записването на клип. Натиснете спусъка на дистанционното управление отново, за да спрете записа на клип.

Индикатор за прехвърляне на данни на дистанционното управление

Светва веднъж	Командата от дистанционното управление е изпратена правилно към фотоапарата.
Мига бързо (1 секунда)	Командата от дистанционното управление не е изпратена правилно към фотоапарата. Намалете разстоянието между фотоапарата и дистанционното управление. Ако проблемът не се разреши, проверете настройката на фотоапарата.
Мига бързо (3 секунди)	Налице е проблем със сдвояването на фотоапарата и дистанционното управление. Сдвоете устройствата наново.
Не свети	Това може да се случи в следните ситуации. <ul style="list-style-type: none">• Батерията на дистанционното управление е изтощена.• Дискът за избор на режим на дистанционното управление е в положение ⏻/OFF.• Фотоапаратът и дистанционното управление са свързани с кабел

- ⓘ Дори ако **[Bluetooth]** (P.453) е настроено на **[On]** , можете да свържете фотоапарата със смартфон, като стартирате **[Device Connection]** на фотоапарата. Не можете обаче да управлявате фотоапарата от дистанционното управление, когато е свързано към смартфон.
- ⓘ Сдвояването на устройства и снимането с дистанционно управление не са достъпни, когато **[Airplane Mode]** (P.449) е **[On]**.
- ⓘ Фотоапаратът не преминава в спящ режим, когато дистанционното управление е свързано безжично.
- ⓘ Ако завъртите диска за избор на режим на дистанционното управление в положение **⏻/OFF**, фотоапаратът преминава в спящ режим съгласно настройката на **[Sleep]** (P.436). Фотоапаратът няма да влезе в спящ режим, когато **[On]**  е избрано за **[Bluetooth]** (P.453), освен ако дискът за избор на режим на дистанционното управление не е в положение **⏻/OFF**.
- ⓘ Ако използвате дистанционното управление, докато фотоапаратът е в спящ режим, възстановяването на работата на фотоапарата може да отнеме повече време.
- ⓘ Фотоапаратът не може да се управлява от дистанционното управление, докато се събужда от спящ режим. Задействайте дистанционното управление, след като фотоапаратът е възстановил работа.
- ⓘ Завъртете диска за избор на режим на дистанционното управление до положение **⏻/OFF**, когато завършите работата с дистанционното управление.

MAC адрес на дистанционното управление

MAC адресът на дистанционното управление е отпечатан в гаранционната карта, предоставена с дистанционното управление.

Превантивни мерки за използване на дистанционното управление

- Не теглете капача на отделението за батерията и не го използвайте, за да отворите капачето на отделението за батерията.
- Не пробождайте батериите с остри обекти.
- Не изпускайте и не усуквайте дистанционното управление, като го държите за кабела.
- Влагата по кабела или конекторите на дистанционното управление може да предизвика смущения в безжичното управление и да предизвика ненадеждност на кабелните връзки.
- Уверете се, че капачето на отделението за батерията не съдържа чужди предмети, преди да го затворите.
- Преди свързване или разединяване на кабелите завъртете диска за избор на режим в положение **I/OFF**.

Свързване към компютри чрез USB

Инсталиране на софтуера

Инсталирайте следния софтуер, за да осъществите достъп до фотоапарата, докато той е свързан директно към компютъра чрез USB.

OM Capture

Използвайте "OM Capture" за автоматично изтегляне и преглед на снимките по време на снимането им или за дистанционно управление на фотоапарата. За да научите повече или за да изтеглите софтуера, посетете нашия уебсайт. Когато изтеглите софтуера, бъдете готови да въведете серийния номер на фотоапарата.

Следвайте инструкциите на екрана, за да инсталирате софтуера. Системните изисквания и инструкциите за инсталиране можете да намерите на нашия уебсайт.

OM Workspace

Това компютърно приложение се използва за изтегляне, преглед и управление на снимките и клиповете, записани с фотоапарата. Активирана е високоскоростна обработка по време на редактиране на RAW данни в OM Workspace с помощта на двигателя на фотоапарата. То може също така да се използва за актуализиране на фърмуера на фотоапарата. Софтуерът може да бъде изтеглен от нашия уебсайт. Когато изтеглите софтуера, бъдете готови да въведете серийния номер на фотоапарата.

Следвайте инструкциите на екрана, за да инсталирате софтуера. Системните изисквания и инструкциите за инсталиране можете да намерите на нашия уебсайт.

Качване на снимки по време на снимането (RAW/Управление)

PASMB 

Свържете фотоапарата към компютър чрез USB, за да качвате снимките по време на заснемането им. Можете да правите снимки с помощта на елементите за управление на корпуса на фотоапарата или докато управлявате фотоапарата дистанционно от компютъра.

1. След като се уверите, че фотоапаратът е изключен, свържете го към компютъра с помощта на USB кабел.
 - Когато прикрепите USB кабела, използването на допълнителен кабелен протектор и кабелна скоба помага за предотвратяване на повреда на конекторите и прекъсване на връзката на масата.  ["Кабелна скоба \(CC-1\)/Кабелен протектор \(CP-2\)" \(P.515\)](#)

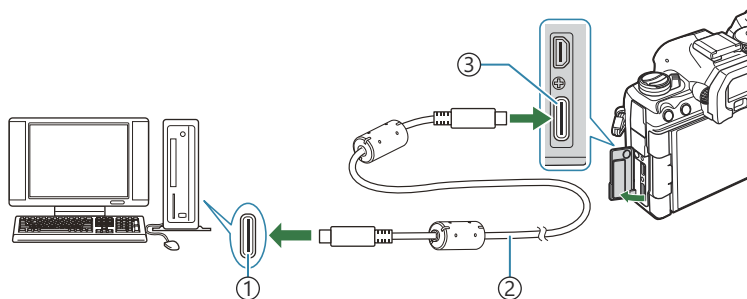

- ① USB порт
- ② USB кабел (от окомплектовката)
- ③ USB конектор

- Местоположенията на USB портовете са различни в зависимост от компютъра. Вижте документацията, предоставена заедно с компютъра, за информация относно USB портовете.
- Ако USB портът на компютъра е от тип A, използвайте опционалния CB-USB11 кабел.

2. Включете фотоапарата.
 - Фотоапаратът показва съобщение, което Ви инструктира да идентифицирате устройството, към което е свързан USB кабелът.

 Ако съобщението не се покаже, изберете **[Select]** за [\[USB Mode\]](#) (P.430).

- ⚠ Ако батериите са много изтощени, фотоапаратът не показва съобщение, когато осъществи връзка към компютър. Уверете се, че батериите са заредени.

3. Маркирайте [RAW/Control] с помощта на бутоните Δ ∇ и натиснете бутона **OK**.

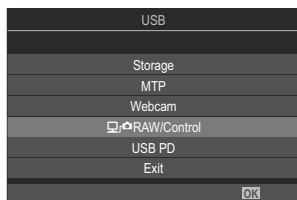

4. Стартирайте копието на "OM Capture", инсталирано на компютъра.

- Когато се появи покана да изберете типа връзка, щракнете върху **[USB Connection]**.

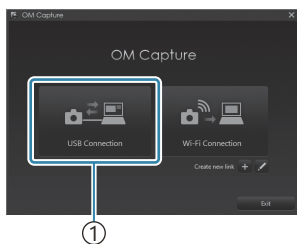

① [USB Connection]

5. Конфигурирайте OM Capture за изтегляне.

- Изберете местоназначение за изтеглените снимки.

6. Направете снимки с помощта на фотоапарата или елементите за управление на компютъра.

- Снимките се изтеглят на компютъра в зависимост от избраните опции.
- За повече информация относно използването на софтуера вижте онлайн помощта.

⚠ Компютърът не може да се използва за промяна на режима на снимане на фотоапарата.

⚠ Честотата на кадрите на фотоапарата може да намалее, ако видяното през обектива на фотоапарата се показва едновременно на компютъра и на монитора на фотоапарата.



⚠ Връзката към компютъра ще се прекъсне, ако:

- излезете от "OM Capture",
- поставите или извадите карти памет; или
- изключите фотоапарата.

Свързване на фотоапарата за високоскоростна обработка на RAW (RAW/Управление)

Когато редактирате RAW данни с фотоапарата и свързан компютър, обработката е по-бърза, отколкото ако правите това само с компютъра.

1. След като се уверите, че фотоапаратът е изключен, свържете го към компютъра с помощта на USB кабел.
2. Включете фотоапарата.
 - Фотоапаратът показва съобщение, което Ви инструктира да идентифицирате устройството, към което е свързан USB кабелът.
 - Ако съобщението не се покаже, изберете **[Select]** за **[USB Mode] (P.430)**.
 - Ако батериите са много изтощени, фотоапаратът не показва съобщение, когато осъществи връзка към компютър. Уверете се, че батериите са заредени.

3. Маркирайте [  RAW/Control] с помощта на бутоните Δ ∇ и натиснете бутона **OK**.

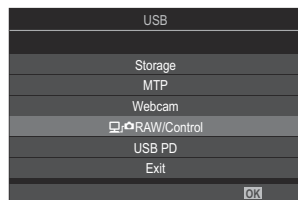

4. Стартирайте копието на OM Workspace, инсталирано на компютъра.
5. Изберете снимката за обработка.
 - Само снимките, направени със следните фотоапарати.
OM-1 Mark II/OM-1 (към януари 2024 г.)
 - Не можете да изберете снимки на SD картата в свързания фотоапарат.

6. Обработете RAW изображенията.

- Възможно е извършването на промени на настройките за снимане, налични във фотоапарата, и съответно обработените RAW снимки.
- Обработените копия се записват в JPEG формат.
- USB редакцията на RAW данни не е достъпна, когато са свързани два или повече фотоапарата.
- За повече информация относно използването на софтуера вижте онлайн помощта.

Копиране на снимки на компютъра (Съхранение/MTP)

Докато е свързан към компютъра, фотоапаратът може да функционира като външно устройство за съхранение, подобно на твърд диск или друго външно устройство за съхранение. Данните могат да се копират от фотоапарата на компютъра.

1. След като се уверите, че фотоапаратът е изключен, свържете го към компютъра с помощта на USB кабел.
2. Включете фотоапарата.
 - Фотоапаратът показва съобщение, което Ви инструктира да идентифицирате устройството, към което е свързан USB кабелът.
 - Ако съобщението не се покаже, изберете **[Select]** за **[USB Mode] (P.430)**.
 - Ако батериите са много изтощени, фотоапаратът не показва съобщение, когато осъществи връзка към компютър. Уверете се, че батериите са заредени.

3. Маркирайте **[Storage]** или **[MTP]** с помощта на Δ ∇ и натиснете бутона **OK**.

[Storage]: Фотоапаратът функционира като четец на карти.

[MTP]: Фотоапаратът функционира като преносимо устройство.

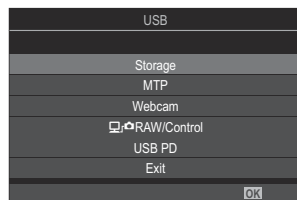

4. Фотоапаратът се свързва към компютъра като ново устройство за съхранение.

- ⓘ Трансферът на данни не е гарантиран в следната работна среда, дори и ако Вашият компютър е оборудван с USB порт.
 - Компютри с USB порт, добавен посредством карта за разширение и т.н., компютри без фабрично инсталирана операционна система или домашно сглобени компютри
- ⓘ Функциите на фотоапарата не могат да се използват, докато фотоапаратът е свързан към компютъра.
- ⓘ Ако компютърът не разпознае фотоапарата, откачете и свържете отново USB кабела.
- ⓘ Когато е избрано **[MTP]**, клиповете над 4 GB не могат да се копират на компютъра.

Използване на фотоапарата като уеб камера (Webcam)

Фотоапаратът може да бъде свързан към компютър и да се използва като уеб камера за онлайн срещи и поточно предаване на живо. Не са необходими допълнителни драйвери или приложения. Видео и аудио данни, заснети от фотоапарата, се предават към компютъра чрез просто свързване на двете устройства чрез USB (USB поточно предаване).

1. Проверете дали фотоапаратът е изключен и завъртете диска за избор на режим на .



2. Свържете фотоапарата към компютъра.

 Местоположенията на USB портовете са различни в зависимост от компютъра. Вижте документацията, предоставена заедно с компютъра, за информацията относно USB портовете.

3. Включете фотоапарата.



 Ако не се показва на екрана, изберете **[Select]** за **[USB Mode] (P.430)**.





 Ако батериите са много изтощени, фотоапаратът не показва съобщение, когато осъществи връзка към компютър. Уверете се, че батериите са заредени.

4. Маркирайте **[Webcam]** с   и натиснете бутона **OK**.

- Фотоапаратът ще влезе в режим на снимане.
- Ще се покаже иконата .
- Регулирайте яркостта и фокуса, като използвате фотоапарата.

5. На компютъра стартирайте желаното приложение за конференции или поточно предаване. Изберете името на модела на свързаната камера в настройките на устройството за приложението.

- Ще започне поточно предаване на видео и аудио.
- Видеото ще се предава поточно в **[FHD]** (1280×720) разделителна способност за клипове.
- Когато **[Frame Rate]** е зададено на **[60p]**, **[30p]** или **[24p]** за  , видеото се предава поточно при **[30p]**. Когато е зададено на **[50p]** или **[25p]**, видеото се предава поточно при **[25p]**.

- ☞ Камерата може да се използва като уеб камера, дори ако не е поставена картата.
- ☞ Ако е свързан външен микрофон, звукът, прихванат от микрофона, ще се предава поточно.
- ☞ Когато е избрано **[Yes]** за **[Power Supply from USB]**, докато го използвате като уеб камера, към фотоапарата се подава USB захранване от компютъра.
- ⚠ Видео и аудио не могат да се предават поточно към компютъра, ако:
 - за режим на снимане е избрана опция, различна от , или екранът за възпроизвеждане или екранът с менюто се извеждат.
- В зависимост от приложението, което използвате, извършването на тези операции може временно да прекъсне поточното предаване на видео и аудио.
- ⚠ Докато към компютър се предават поточно видео и аудио, в сила са следните ограничения.
 - Снимането и записването на клипове не е достъпно.
 -  Настройките за качество на клипа не могат да бъдат конфигурирани.
 -  **Picture Mode** (P.242) е поставено на **[Same as **].
- ⚠ Експозицията и други настройки на фотоапарата не могат да се променят на компютъра.

Захранване на фотоапарата чрез USB (USB PD)

Преносимите батерии или USB AC адаптерите, съответстващи на стандарта USB Power Delivery (USB PD), могат да се използват за захранване на фотоапарата. Устройството трябва:

Стандартен: Съответстват на стандарта USB Power Delivery (USB PD)

Изход: Да е оразмерено за мощност от 27 W (9 V 3 A, 15 V 2 A или 15 V 3 A) или повече

1. След като се уверите, че фотоапаратът е изключен, използвайте USB кабела, за да го свържете към устройството.

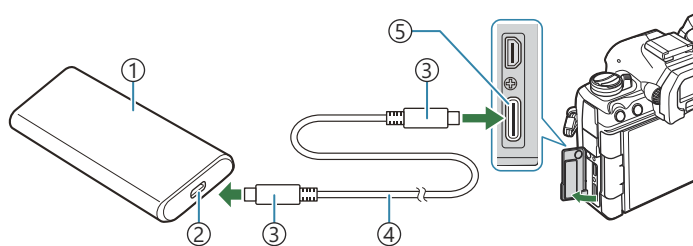

- ① Преносима батерия или други USB устройства
- ② USB порт
- ③ USB конектор тип C
- ④ USB кабел
- ⑤ USB конектор

- Използваният метод за свързване зависи от устройството. За детайли вижте документацията, предоставена с устройството.
- Възможно е да не можете да използвате USB Power Delivery (USB PD) с някои USB устройства. Вижте ръководството, предоставено с USB устройството.

2. Включете фотоапарата.

- Фотоапаратът започва да черпи мощност от свързаното USB устройство.
- Ако фотоапаратът покаже съобщение, което Ви инструктира да идентифицирате устройството, към което е свързан USB кабелът, изберете **[USB PD]**.
- Ако батериите са много изтощени, дисплеят ще остане тъмен, когато фотоапаратът е свързан към USB устройството. Уверете се, че батериите са заредени.
- Докато фотоапаратът черпи енергия от USB устройството се показва USB .

Свързване към телевизори или външни дисплеи чрез HDMI

Свързване на фотоапарата към телевизори или външни дисплеи (HDMI)

Снимките могат да се показват на телевизори, свързани към фотоапарата чрез HDMI. Използвайте телевизора, за да показвате снимките на други хора. Дистанционното управление на телевизора може да се използва за управление на дисплея, докато телевизорът е свързан към фотоапарата. Не се изисква приложение или друг софтуер.



Можете също така да записвате клипове, докато фотоапаратът е свързан към външен монитор или видеорекордер чрез HDMI.

- ① HDMI кабелите се предлагат от трети страни доставчици. Използвайте кабел, сертифициран за HDMI.
- ① Когато резолюцията на клипа е **[4K]** и кадровата честота на възпроизвеждане е **[60p]** в **[⏏ ◀▶]**, използвайте HDMI кабел, съвместим с HDMI 2.0 или следваща версия.

Преглед на снимки на телевизор (HDMI)

Снимките и клиповете могат да се прегледат на телевизори с висока разделителна способност, свързани директно към фотоапарата с помощта на HDMI кабел.

За информация относно настройката на изходния сигнал вижте ["Опции за дисплея на външния монитор \(HDMI Settings\)" \(P.429\)](#).

Свързване на фотоапарата към телевизор

Свържете фотоапарата с помощта на HDMI кабел.

1. След като се уверите, че фотоапаратът е изключен, свържете го към телевизора с помощта на HDMI кабел.
 - Когато прикрепяте HDMI кабела, използването на допълнителен кабелен протектор и кабелна скоба помага за предотвратяване на повреда на конекторите и прекъсване на връзката на масата. 📖 ["Кабелна скоба \(CC-1\)/Кабелен протектор \(CP-2\)" \(P.515\)](#)

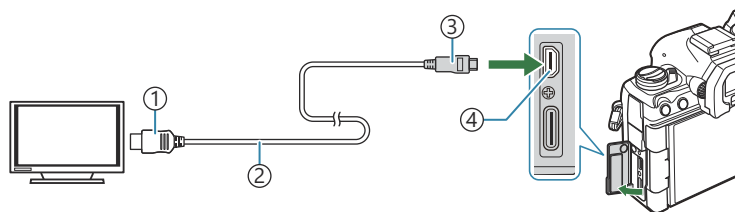

① HDMI конектор тип A

② HDMI кабел

③ HDMI конектор тип D

④ HDMI конектор

2. Превключете телевизора на HDMI вход и включете фотоапарата.

- Телевизорът показва съдържанието на монитора на фотоапарата. Натиснете бутона , за да прегледате снимките.

🔗 За информация относно превключването към HDMI вход вижте ръководството, предоставено с телевизора.

🔗 В зависимост от настройките на телевизора е възможно изображението да е изрязвано и някои индикатори може да не се виждат.

🔗 HDMI не може да се използва, докато фотоапаратът е свързан към компютър чрез USB.

- ⓘ Ако **[Record]** е избрано за **[HDMI Output] (P.303)** > **[Output Mode]**, сигналът ще се подава с текущия размер на кадъра на клипа. Няма да се покаже изображение, ако телевизорът не поддържа избрания размер на кадъра.
- ⓘ Ако е избрано **[4K]** или **[C4K]**, при заснемане на снимки се използва приоритетно формат 1080p.

Внимание

Информация относно характеристиките за прахо- и водоустойчивост

- Този фотоапарат има спецификации за водоустойчивост IPX3 (при използване в комбинация с водоустойчив обектив IPX3 или такъв от по-висок клас, доставен от нашата компания).
- Този фотоапарат има спецификации за прахоустойчивост IP5X (при условията за изпитване на нашата компания).

Превантивни мерки

- Характеристиките за прахо- и водоустойчивост могат да бъдат изгубени, ако фотоапаратът бъде ударен.
- Проверявайте следните части за чужди материали, включително замърсяване или пясък: изолиращите компоненти на капака на отделението за батериите, капака на отделението за картата, капачките на конекторите и частите, които влизат в контакт, когато поставяте обектива и аксесоарите. Отстранете чуждите материали с чиста кърпа, която не отделя текстилни влакна.
- За да гарантирате характеристиките на прахо- и водоустойчивост, затворете капаците здраво и монтирайте обектива преди употреба.
- Не използвайте фотоапарата, не отваряйте и не затваряйте капаците, и не монтирайте, и не демонтирайте обектива, когато те са мокри.
- Характеристиките за водоустойчивост са гарантирани само когато са монтирани съвместими обективи/аксесоари. Проверете съвместимостта. За съвместими аксесоари посетете нашия уебсайт.

Поддръжка

- Отстранете водата внимателно със суха кърпа.
- Отстранете чуждите материали като замърсяване, прах или пясък внимателно.

Батерии

- Фотоапаратът използва нашата литиевойонна батерия. Никога не използвайте батерия, различна от нашите оригинални батерии.
- Консумираната енергия от фотоапарата варира според употребата и други условия.
- Следните условия консумират много енергия, дори без снимане, и водят до бързо изтощаване на батерията.
 - Често автоматично фокусиране с натискане на спусъка наполовина в режим на снимане.
 - Показването на изображения на монитора за продължително време.
 - При свързване към компютър (освен при захранване на фотоапарата чрез USB).
 - Оставяне на LAN/**Bluetooth**[®] мрежата активирана.
- Когато използвате изтощена батерия, фотоапаратът може да изключи и без да се появи предупреждение за падане на батерията.
- Батерията не е напълно заредена в момента на закупуване. Заредете батерията преди употреба.
- Извадете батериите, преди да приберете фотоапарата за съхранение за периоди над един месец или повече. Оставянето на батериите във фотоапарата за продължителни периоди скъсява живота им и може да ги направи неизползваеми.
- Нормалното време за зареждане с адаптера USB-AC е приблизително 2 часа и 30 минути (приблизително).
- Не използвайте USB-AC адаптери или зарядни устройства, които не са специално предназначени за употреба с батерии от предоставения тип. По същия начин не използвайте адаптера USB-AC с батерии (фотоапарати), различни от определените за този тип.
- Съществува риск от експлозия, ако батерията е заменена с неправилен вид батерия.
- Изхвърлете употребената батерия, като следвате инструкциите във "[▲ ВНИМАНИЕ](#)" (P.594) в ръководството.

Използване на USB-AC адаптера в чужбина

- USB-AC адаптерът може да се използва с повечето домашни електрически източници по цял свят в рамките на 100 V до 240 V AC (50/60 Hz). Въпреки това, в зависимост от страната или региона, в които се намирате, електрическият контакт може да е различен и може да имате нужда от преходник, за да използвате контакта.
- Не използвайте пътнически адаптери на други доставчици, тъй като USB-AC адаптерът може да се повреди.

Сменяеми обективи

Изберете обектив според сцената и творческото си намерение. Използвайте обективи, които са предназначени специално за системата Micro Four Thirds и носят етикета M.ZUIKO DIGITAL или показания символ. Чрез адаптер можете да използвате също и система обективи Four Thirds. Изисква се предлаганият като опция адаптер.



- Когато слагате или сваляте капачката на фотоапарата и обектива, дръжте фотоапарата с байонет, насочен надолу. Така се избягва попадането на прах и други чужди тела във фотоапарата.
- Не сваляйте капачката на тялото на фотоапарата и не слагайте обектива на прашни места.
- Не насочвайте прикрепения към фотоапарата обектив към слънцето. Това може да повреди фотоапарата или дори да доведе до запалване заради ефекта на фокусиране на слънчевата светлина през обектива.
- Внимавайте да не изгубите капачката на тялото на фотоапарата и задната капачка на обектива.
- Поставете капачката на тялото на фотоапарата, за да го предпазите от проникване на прах, когато към него не е прикрепен обектив.

Комбинации от обективи и фотоапарати

Обектив	Фотоапарат	преходник	AF	Измерване
Обектив от система Micro Four Thirds	Система фотоапарати Micro Four Thirds	Да	Да	Да
Обектив от система Four Thirds		Прикрепянето е възможно с монтиран адаптер	Да ¹	Да

¹ Не е налично при уголемен дисплей, запис на клип или звездно небе AF.

MF съединител на обективите

Механизмът "MF съединител" (съединител за ръчно фокусиране) на обективите с MF съединител може да се използва за превключване между автоматично и ръчно фокусиране просто чрез преместване на фокусния пръстен.

- Проверете положението на MF съединителя, преди да снимате.
- Преместването на фокусния пръстен в положение AF/MF в края на обектива избира автоматично фокусиране, а преместването до положение MF по-близо до корпуса на фотоапарата избира ръчно фокусиране, независимо от режима на фокусиране, избран с фотоапарата.

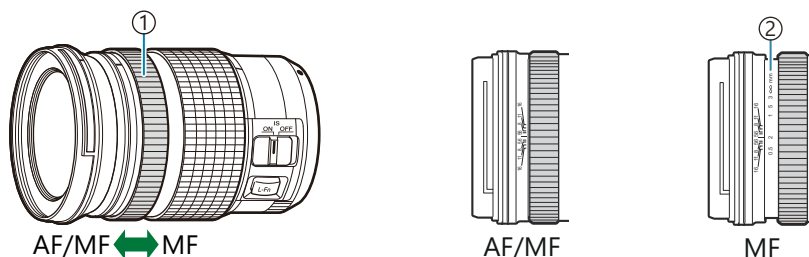

- ① Фокусен пръстен
- ② Видими фокусни разстояния

- ⚠ Избирането на **[Inoperative]** за **[MF Clutch]** (P.161) дезактивира ръчния фокус дори когато MF съединителят е в положение MF.

Дисплей на монитора, когато използвате обектив, оборудван с функция за НАСТРОЙКА/ИЗВИКВАНЕ

Мониторът на фотоапарата показва "● Настр.", когато позицията на фокуса е запазена с помощта на опцията НАСТРОЙКА, и "● Извикв.", когато запазена позиция на фокуса е извикана с помощта на опцията ИЗВИКВ.

За повече информация относно НАСТРОЙКА и ИЗВИКВ. вижте ръководството на обектива.



Опционални аксесоари

Използване на зарядното устройство (BCX-1)

Могат да бъдат поставени две батерии. То може да се използва и само с една поставена батерия.

1. Заредете батерията.

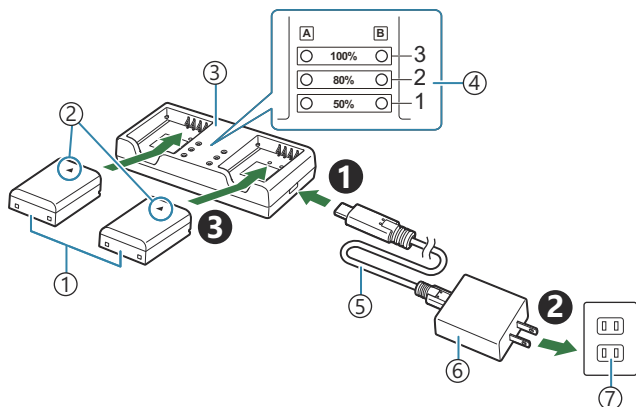

- ① Литиевойонна батерия (BLX-1)
- ② Маркировка за индикация на посоката (▲)
- ③ Зарядно устройство за литиевойонни батерии
- ④ Индикатори за зареждане
- ⑤ USB кабел (CB-USB13: част от окомплектовката)
- ⑥ USB-AC адаптер (F-7AC)
- ⑦ Стенен контакт с променлив ток

- Времето за зареждане е приблизително 2 часа и 30 минути. Вижте долната таблица за състоянието на индикаторите за зареждане и заряда на батерията. Времето за зареждане не се променя дори когато зареждате две батерии едновременно.

Индикатор за зареждане	Зареждане на батерията
Индикатор 1: Мига	Зареждане (по-малко от 50%)
Индикатор 1: Свети; Индикатор 2: Мига	Зареждане (между 50% и 80%)
Индикатори 1 и 2: Светят; Индикатор 3: Мига	Зареждане (между 80% и 100%)

Индикатор за зареждане	Зареждане на батерията
Всички индикатори: Не светят	Зареждането е завършено
Всички индикатори: Мигат	Грешка при зареждането

Държач за батерии HLD-10

Опционален държач за батерия HLD-10 може да се използва за хранване на фотоапарата за продължителни периоди.

⚠ Уверете се, че фотоапаратът е изключен, преди да пристъпите към поставяне или сваляне на държача.

Наименование на частите

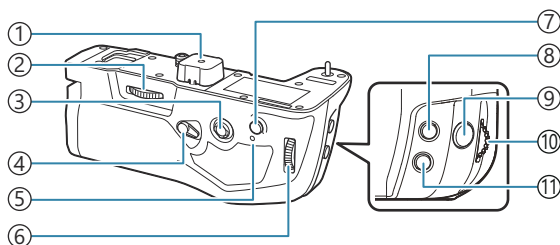

- ① Капаче на извода
- ② Колело за преходник
- ③ Мултиселектор
- ④ Блокировка за вертикално снимане
- ⑤ Лампа за зареждане на батерията
- ⑥ Диск отзад
- ⑦ Бутон **AF-ON**
- ⑧ Бутон  (Компенсация на експозицията)
- ⑨ Бутон на затвора
- ⑩ Диск отпред
- ⑪ Бутон **ISO**

Поставяне на държача

Свалете държача на капака на захранващата батерия (PBH) (a) от долната страна на фотоапарата и капака на клемата (b) на HLD-10, преди да монтирате HLD-10. След като го поставите, се уверете, че копчето за сваляне на HLD-10 е завъртяно здраво докрай. Когато не използвате HLD-10, уверете се, че сте закачили капака на държача на захранващата батерия (PBH) към фотоапарата и капака на клемата към HLD-10.

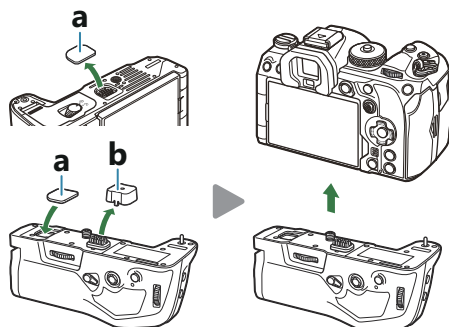

Съхранявайте капака (a) на държача на захранващата батерия (PBH) в HLD-10.

Поставяне на батерията

Използвайте батерия BLX-1. След като поставите батерията, не забравяйте да заключите капака за батерията.

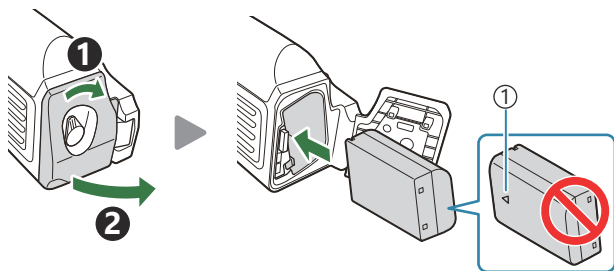

① Маркировка за индикация на посоката

🔊 Индикаторът за нивото на батерията на монитора (P.39) показва "PBH" когато фотоапаратът се захранва от батерията в HLD-10.



Зареждане на батерията в държача на батерията



За да заредите батерията в държача за батерията, поставете батерията в държача и монтирайте държача към фотоапарата; заредете батерията по същия начин, както е описано в "Зареждане на батерията чрез USB-AC адаптер" (P.30).

Лампа за зареждане на държача по време на зареждането.

Използване на бутоните

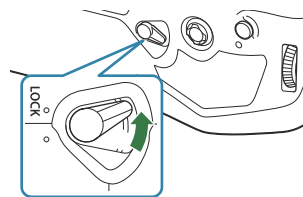
Плъзнете вертикалното блокиране на снимането на HLD-10 по посоката на стрелката.



Ролите, изпълнявани от бутон  (Компенсация на експозицията), бутон **ISO** и бутон **AF-ON** на HLD-10 могат да бъдат избрани с помощта на елемента **[Button Function]**.  "Промяна на ролите на бутоните (Button Settings)" (P.355)

 Бутоните на HLD-10 не може да се използва, когато заключването на вертикалното заснемане е в положение **LOCK**.

Бележки относно ползването на продукта

- Използвайте само определената батерия. В противен случай може да се получи нараняване, повреда на продукта и пожар.
- Не използвайте ноктите си за завъртане на колелото за преходник. Ако го направите, това може да причини нараняване.
- Използвайте фотоапарата само в границите на гарантирания температурен диапазон на работа.
- Не използвайте и не съхранявайте продукта на прашни или влажни места.
- Не докосвайте електрическите контакти.
- Използвайте суха мека кърпа за почистване на контактните повърхности на изводите. Не почиствайте продукта с навлажнена кърпа, разреждател, бензол или каквито и да е други органични разтворители.
- Демонтирайте батериите от фотоапарата и държача на батериите, преди да приберете фотоапарата за съхранение за периоди от месец или повече. Оставянето на батериите във фотоапарата за продължителни периоди скъсява живота им и може да ги направи неизползваеми.

Външни светкавици със специално предназначение

Когато използвате опционална светкавица, проектирана за употреба с фотоапарата, можете да изберете режима на снимане със светкавица с помощта на елементите за управление на фотоапарата и да направите снимки със светкавицата. Вижте документацията, предоставена заедно със светкавицата, за информацията относно функциите на светкавицата и тяхната употреба.

Изберете светкавица, която отговаря на Вашите нужди, като вземете предвид фактори, като необходима сила и дали модулът поддържа макрофотография. Светкавиците, които са проектирани да комуникират с фотоапарата, поддържат различни режими на снимане със светкавица, включително автоматичен TTL и супер FP. Светкавиците може да се монтират в гнездото за външна светкавица на фотоапарата или да се свържат с помощта на кабел (предлаган отделно) и скоба за светкавица. Фотоапаратът поддържа и тези безжични системи за управление на светкавицата:

Фотография със светкавица с радиоуправление: Режими CMD, $\frac{1}{2}$ CMD, RCV и X-RCV

Фотоапаратът управлява една или повече допълнителни дистанционни светкавици с помощта на радиосигнали. Обхватът на местата, на които може да се поставят светкавиците, се увеличава. Светкавиците могат да управляват други съвместими модули или да бъдат оборудвани с радиоконтролер/приемници, за да се позволи използването на модули, които в противен случай не поддържат радиоуправление на светкавицата.

Снимане със светкавица с безжично дистанционно управление: RC режим

Фотоапаратът управлява една или повече допълнителни дистанционни светкавици с помощта на оптични сигнали. Режимът на светкавицата може да се избере с помощта на елементите за управление на фотоапарата ([P.510](#)).

Налични функции със съвместими светкавици

FL-700WR

Режим на управление на светкавицата	TTL-AUTO, MANUAL, FP TTL AUTO, FP MANUAL, MULTI, RC, SL MANUAL
GN (водещо число, ISO 100)	GN 42 (75/150 mm ¹) GN 21 (12/24 mm ¹)
Поддържани безжични системи	CMD, ⚡CMD, RCV, X-RCV, RC

FL-900R

Режим на управление на светкавицата	TTL-AUTO, AUTO, MANUAL, FP TTL AUTO, FP MANUAL, MULTI, RC, SL AUTO, SL MANUAL
GN (водещо число, ISO 100)	GN 58 (100/200 mm ¹) GN 27 (12/24 mm ¹)
Поддържани безжични системи	RC

STF-8

Режим на управление на светкавицата	TTL-AUTO, MANUAL, RC ²
GN (водещо число, ISO 100)	GN8.5
Поддържани безжични системи	RC ²

FL-LM3

Режим на управление на светкавицата	Зависи от настройките на фотоапарата.
GN (водещо число, ISO 100)	GN 9,1 (12/24 mm ¹)
Поддържани безжични системи	RC ²

- 1 Максималната дълбочина на полето на обектива, до която устройството може да осигури покритие на светкавицата (стойностите съответстват на дълбочини на полето с еквивалент на формат 35 mm).
- 2 Работи само като контролер (предавател).

Снимане със светкавица с безжично дистанционно управление

PASMB 

Снимането с безжична светкавица е налично със съвместими светкавици, поддържащи безжично дистанционно управление (RC). Допълнителните светкавици се управляват от модул, монтиран в гнездото за външна светкавица на фотоапарата. Настройките могат да се задават отделно за модулите за до три други групи.

Режим RC трябва да е активиран както за основната, така и за дистанционните светкавици (P508).

Конфигуриране на режим RC

1. Изберете [On] за  **RC Mode** (P.198) и натиснете бутона **OK**.
 - Фотоапаратът извежда дисплея за снимане.
 - "RC" се показва на екрана.



2. Натиснете бутона **OK**.

- Показва се суперпултът за управление за режим RC.



- Стандартният суперпулт за управление в реално време може да се извика чрез натискане на бутона **INFO**. Дисплеят се променя при всяко натискане на бутона **INFO**.

3. Задаване на настройките за светкавицата.

- Маркирайте елементите с помощта на бутоните Δ ∇ \triangleleft \triangleright и завъртете предния диск, за да изберете настройките.



- ① Група, режим на контрола на светкавицата
- ② Компенсация на светкавицата
- ③ Сила на оптичния сигнал
- ④ Канал
- ⑤ Режим на светкавица

Група	Изберете група. Промените на настройките се прилагат за всички модули в избраната група. Модулът, монтиран на фотоапарата, работи като член на група A.
Режим на управление на светкавицата	Избор на режим на светкавицата.
Компенсация на светкавицата	Настройте силата на светкавицата. Когато е избрано [Manual] за режима на светкавицата, можете да изберете стойност за ръчна сила на светкавицата.
Сила на оптичния сигнал	Изберете яркостта на сигналите за оптично управление, излъчвани от светкавиците. Изберете [High] , ако сте поставили светкавиците на разстояние, близко до максималното, от фотоапарата. Тази настройка се прилага за всички групи.

Режим на светкавица/изход	Изберете ⚡ (стандартен) или FP (супер FP). Изберете супер FP за скорости на затвора, по-високи от скоростта на синхронизиране на светкавицата. Тази настройка се прилага за всички групи.
Канал	Изберете канала, използван за управление на светкавицата. Променете канала, ако установите, че останалите светлинни източници наоколо създават смущение на допълнителната светкавица.

4. Настройте модула, монтиран на фотоапарата, на **[TTL AUTO]**.

- Настройките за управление на светкавицата за FL-LM3 могат да се задават само с помощта на фотоапарата.

Настройка на светкавицата

1. Поставете дистанционните светкавици в режим RC.

- Включете външните светкавици, натиснете бутона **MODE** и изберете режим RC.
- Настройте групата за управление с определената външна светкавица и конфигурирайте нейните комуникационни канали, така че да съответстват на настройките на фотоапарата.

2. Подредете светкавиците.

- Позиционирайте безжичните модули с дистанционните сензори към фотоапарата.

3. Правете снимки, след като се уверите, че фотоапаратът и светкавиците са заредени.

Обхват на управление на безжичната светкавица

Илюстрацията е предназначена само за насока. Обхватът на управление на светкавицата е различен в зависимост от типа светкавица, монтиран на фотоапарата, и условията на околната среда.

Обхват на управление на светкавицата за светкавици FL-LM3, монтирани на фотоапарата

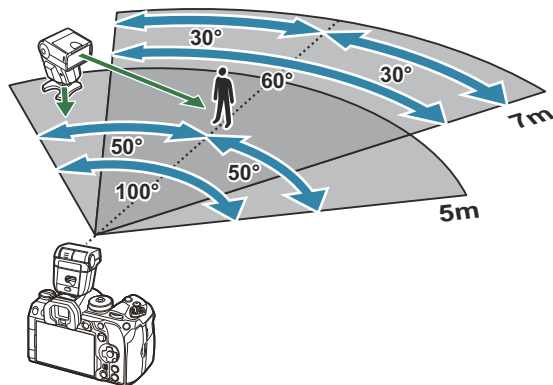

- Препоръчваме всяка група да не съдържа по повече от 3 светкавици.
- Снимането с безжична светкавица не е налично за режим без поклащане или в режим бавно синхронизиране със задно перде, когато е избрана скорост на затвора, по-ниска от 4 s.
- Не е възможен избор на време на изчакването над 4 s за режим без поклащане и безшумен режим.
- Сигналите за управление на светкавицата могат да предизвикат смущение на експозицията, ако обектът е прекалено близо до фотоапарата. Този ефект може да се намали чрез намаляване на яркостта на светкавицата на фотоапарата, например чрез използване на дифузер.

Други външни светкавици

Светкавици на трети страни могат да се монтират в гнездото за външна светкавица или да се свържат чрез кабел за синхронизиране. Не забравяйте да поставяте обратно капачката на конектора за външна светкавица, когато не се използва.

Обърнете внимание на следното, когато използвате произведена от трети лица светкавица, монтирана в гнездото за външна светкавица на фотоапарата:

- Използването на остарели светкавици, които прилагат напрежение, по-голямо от 250 V, към контакта X, ще повреди фотоапарата.
- Свързването на светкавици със сигнални контакти, които не съответстват на нашите спецификации, може да повреди фотоапарата.
- Изберете режим **M**, изберете скорост на затвора, не по-висока от скоростта на синхронизиране на светкавицата, и настройте **[ISO]** на настройка, различна от **[Auto]**.
- Управлението на светкавицата може да се осъществи само чрез ръчна настройка на светкавицата спрямо ISO чувствителността и стойностите на блендата, избрани с фотоапарата. Яркостта на светкавицата може да се регулира или чрез ISO чувствителността, или чрез блендата.
- Използвайте светкавица с ъгъл на осветяване, който да подхожда на обектива. Ъгълът на осветяване обикновено е изразен чрез еквивалентни за 35 mm формат дълбочини на полето.

Основни аксесоари

Конверторни обективи

Конверторите за обективи се прикачват към обектива на фотоапарата за бързо и лесно снимане с ефект рибешко око или за макро снимане. За информация относно обективите, които може да се използват, вижте нашия уебсайт.

Чашка на окуляра (EP-18)

Сваляне

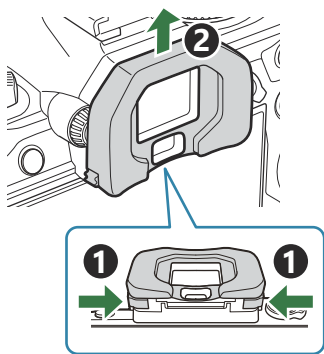

Натиснете двете лостчета навътре и повдигнете чашката на окуляра.

Кабелна скоба (CC-1)/Кабелен протектор (CP-2)

Когато прикрепяте USB кабела, използването на допълнителен кабелен протектор и кабелна скоба помага за предотвратяване на повреда на конекторите и прекъсване на връзката на масата.

1. Монтирайте кабелния протектор на фотоапарата.

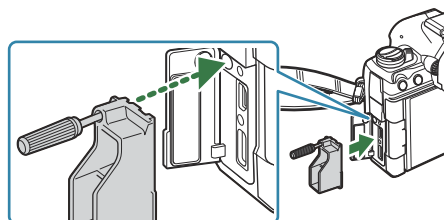

2. Затегнете винта.

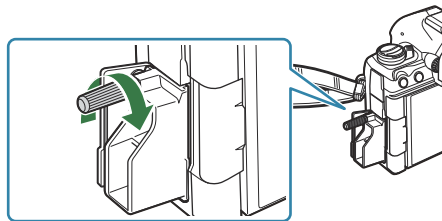

3. Закачете кабелната скоба към кабела и закрепете скобата към лентата.

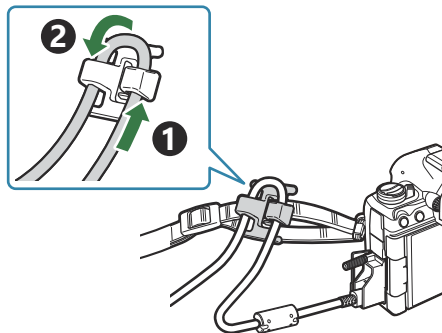

- Скобата се закрепва към закопчалката.

Акcesoари

За най-актуална информация, моля, посетете нашия уебсайт.

Захранване с мощност

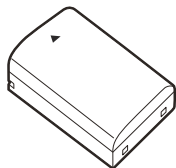

Литиевойонна батерия
BLX-1

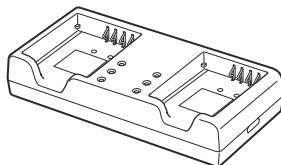

Зарядно устройство за
литиевойонни батерии
BCX-1

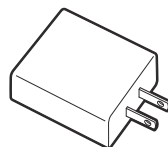

USB-AC адаптер
F-7AC

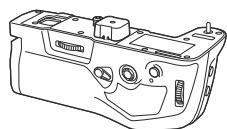

Държач за батерии
HLD-10

Визьор

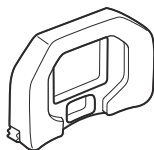

Сенник за оптичния визьор
EP-18

Дистанционно управление/освобождане

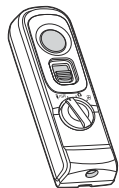

Дистанционно управление

RM-WR1

Кабелна скоба/кабелен протектор



Кабелна скоба

CS-1

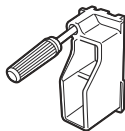

Кабелен протектор

CP-2

Обектив

Система обективи Micro Four Thirds

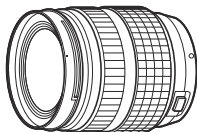

Система обективи Four Thirds

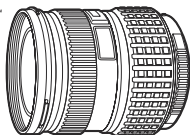

- За да използвате обективи от системата Four Thirds с този фотоапарат, е необходим адаптер MMF-2 или MMF-3 Four Thirds.
- Съществуват ограничения относно обективите, които могат да се използват с адаптера. За повече информация посетете нашия уебсайт.

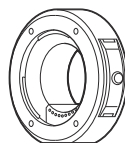

Преходник Four Thirds
MMF-2/MMF-3

Конверторни обективи

- **MC-20** (Телеконвертор)
- **MC-14** (Телеконвертор)
- **FCON-P01** (Конвертор "рибешко око")
- **MCON-P02** (Макро конвертор)

Посетете нашия уебсайт за информация относно съвместимите обективи.

Режим на светкавица



Електронна светкавица
FL-LM3

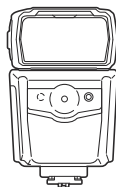

Електронна светкавица
FL-900R

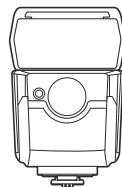

Електронна светкавица
FL-700WR

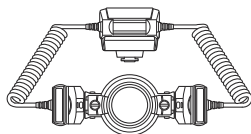

Контролер за
STF-8

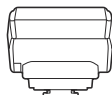

Безжичен предавател за
радиоуправление
FC-WR

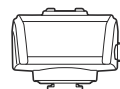

Приемник за безжично
радиоуправление
FR-WR

Калъф/каишка за носене

- Калъфи за фотоапарат
- Каишка за носене през рамо

Кабел за свързване

- USB кабел
- HDMI кабел (HDMI кабелите се предлагат от доставчици на трети страни.)

Карта с памет

- SD
- SDHC
- SDXC

Картите с памет се предлагат от доставчици на трети страни.

Слушалки/микрофон

Слушалките и микрофоните се предлагат от доставчици на трети страни.

Софтуер

Софтуер за управление/редактиране на снимки за компютри

OM Workspace

Софтуер за управление на фотоапарата за компютри

OM Capture

Приложение за смартфон

OM Image Share

Почистване и съхранение на фотоапарата

Почистване на фотоапарата

Преди да почистите фотоапарата, го изключете и извадете батерията.

- Не използвайте силни разтворители, като бензол или алкохол, или химически третирані тъкани.

Отвън:

- Избършете го внимателно с мека кърпа. Ако фотоапаратът е много замърсен, натопете кърпата в сапунена вода и я изцедете добре. Избършете фотоапарата с влажната кърпа и след това го подсушете със суха кърпа. Ако сте използвали фотоапарата на плажа, използвайте напоена с чиста вода и добре изцедена кърпа.

Монитор:

- Избършете го внимателно с мека кърпа.

Обектив:

- Премахнете праха от обектива с помощта на струя въздух. Избършете обектива внимателно с хартия за почистване на обективи.

Съхранение

- Ако не използвате фотоапарата продължително време, извадете батерията и картата. Съхранявайте фотоапарата на хладно, сухо и проветриво място.
- Периодично поставяйте батерията и проверявайте функциите на фотоапарата.
- Почистете прахта и други чужди частици от тялото и задните капачки, преди да ги прикачите.
- Поставяйте капачката на тялото на фотоапарата, за да го предпазите от проникване на прах, когато към него не е прикрепен обектив. Винаги поставяйте предната и задната капачки на обектива, преди да го приберете.
- Почиствайте фотоапарата след използване.
- Не съхранявайте фотоапарата заедно с репеленти за насекоми.
- Избягвайте съхранението на фотоапарата на места, третирани с химически препарати, за да го предпазите от корозия.
- На повърхността на обектива може да се образува мухъл, ако обективът се оставя мръсен.

- Ако не сте използвали апарата дълго време, проверете всяка негова част, преди да го използвате. Преди да направите важни снимки, като например по време на пътувания в чужбина, не забравяйте да направите пробна снимка и да проверите дали фотоапаратът работи правилно.

Проверка и почистване на сензора за изображение

Този фотоапарат има функция за намаляване на праха, която предпазва сензора за изображения от прах и отстранява прах и мръсотия от повърхността му без ултразвукови вибрации. Функцията за намаляване на праха се задейства автоматично при включване на фотоапарата. Функцията за намаляване на праха работи по същото време като преадресацията на пикселите, което проверява сензора на изображението и процесите на обработване на снимките. Тъй като функцията за намаляване на праха се включва всеки път, когато фотоапаратът се включва, за да бъде тя ефективна, той трябва да се държи изправен.

Преадресация на пикселите – проверка на функциите за обработка на изображението

Проверете едновременно сензора за изображение и функциите за обработка на изображението. За най-добри резултати изчакайте най-малко минута след като снимането и възпроизвеждането е завършило, преди да изпълнявате преадресация на пикселите.

1. Изберете **[Pixel Mapping]** (P.444).
 2. Изберете **[Yes]** и натиснете бутона **OK**.
 - Лентата **[Busy]** се показва, когато се извършва преадресация на пикселите. Когато приключи преадресацията на точките, менюто се възстановява.
- Ако случайно сте изключили фотоапарата по време на преадресацията на точките, започнете отново от стъпка 1.

Съвети как да се правят снимки и информация

Фотоапаратът не се включва дори когато батерията е заредена

Батерията не е заредена напълно

- Заредете батерията с помощта на USB-AC адаптер или зарядно устройство.

Батерията е временно неспособна да функционира заради студ

- Батериите работят по-лошо при ниски температури. Свалете батерията и я сложете в джоба си за малко, за да се стопли.

Показва се диалогов прозорец с указание да изберете език

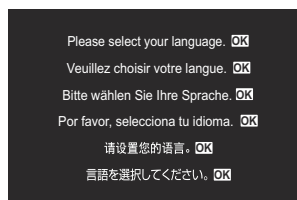

- Диалоговият прозорец се показва в следните ситуации.
 - Фотоапаратът е включен за първи път.
 - Не сте избрали език.



Вижте "Първоначална настройка" (P.41) за информация относно избора на език.

При натискане на спусъка не се прави снимка

Фотоапаратът се е изключил автоматично

- Ако [On] е избрано за [Quick Sleep Mode], фотоапаратът ще влезе в спящ режим, ако не се извършат никакви операции за даден период. Натиснете спусъка наполовина, за да излезете от спящия режим.  [Quick Sleep Mode] (P.438)
- Ако в рамките на зададения период от време не се извършат никакви операции, фотоапаратът влиза автоматично в спящ режим, за да се намали консумацията на батерия.  [Sleep] (P.436)

- Ако не се извършат никакви операции за зададен период от време след преминаването на фотоапарата в спящ режим, той се изключва автоматично.  [\[Auto Power Off\] \(P.437\)](#)

Светкавицата зарежда

- На монитора знакът  мига, когато се извършва зареждане. Изчакайте примигването да спре и натиснете спусъка.

Не е възможно фокусиране

- Фотоапаратът не може да фокусира върху прекалено близки обекти или върху обекти, които не са подходящи за автоматично фокусиране (AF маркировката за потвърждение ще мига на монитора). Или се отдалечете от обекта, или фокусирайте върху силно контрастен обект, който се намира на същото разстояние като обекта, който желаете да заснемете, фиксирайте фокуса, композирайте наново кадъра и снимайте.

Трудни за фокусиране обекти

В следните ситуации е възможно автоматичното фокусиране да бъде затруднено.

- Потвърждението за автоматичен фокус примигва.

Фотоапаратът няма да може да се фокусира върху следното.

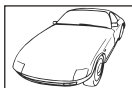

Обекти с нисък индекс на контраст



Изключително ярка светлина в центъра на рамката

- Знакът за потвърждение на AF светва, но обектът не е фокусиран.



Обекти на различни разстояния

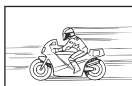

Бързо движещ се обект



Предмети извън AF зона

Шумопотискането е активирано

- При заснемане на нощни сцени скоростта на затвора е по-бавна и в изображението се появява шум. След като е снимал при ниска скорост на затвора, фотоапаратът активира процеса на шумопотискане, по време на което снимането не е възможно. Можете да зададете [\[Noise Reduction\]](#) на [\[Off\]](#).  [\[Noise Reduction\] \(P.187\)](#)

Броят на AF целите е намален

- Размерът и броят на наличните AF цели варират в зависимост от настройките на групата точки за фокусиране (P.114) и опциите, избрани за [\[Digital Tele-converter\]](#) (P.277), [\[Aspect\]](#) (P.233), настройките на режима на работа (P.203) и [\[Image Stabilizer\]](#) (P.218).

Датата и часът не са настроени

Фотоапаратът се използва с настройките от момента на закупуването

- Датата и часът на фотоапарата не са настроени, когато е закупен. Преди да използвате фотоапарата настройте датата и часовото време.  "Първоначална настройка" (P.41)

Батерията е извадена от фотоапарата

- Ако фотоапаратът остане без батерия около 1 ден (вътрешни измервания), настройките на датата и часа се връщат на стандартните настройки на производителя. Параметрите на настройките ще бъдат отменени по-бързо, ако батерията е били заредена във фотоапарата само за кратко, преди да бъде махната. Преди да правите важни снимки проверете, дали настройките на датата и часовото време са правилни.

Зададените функции се връщат към фабричните настройки по подразбиране

- Настройките, променени в потребителски режими (C-C4), се нулират до запаметени стойности, когато дискът за избор на режим се завърти на друга настройка или фотоапаратът се изключи. Ако е избран [\[Hold\]](#) за [\[Save Settings\]](#), когато е избран персонализиран режим, промените в настройките автоматично ще бъдат запазени в избрания режим.  "Съхраняване на промените, направени в настройките, докато сте в персонализирани режими" (P.82)

Снимките са избелели

- Това може да се получи, когато снимката е направена срещу насрещно осветление. Това се дължи на явление, наречено рефлексно петно или ореол. Доколкото е възможно, се стремете към композиция, където на снимката не се появява източник на силна светлина. Пламък може да се появи даже когато на снимката няма източник на светлина. Използвайте сенник на обектива, за да го предпазите от източника на светлина. Ако козирката няма ефект, използвайте ръката си, за да предпазите обектива от светлината.

Непозната светла точка/ки се появява върху обекта при заснемането на снимката

- Това може да се дължи на "мъртвите" пиксели на сензора за изображение. Изпълнете **[Pixel Mapping]**. Ако проблемът не се отстрани, повторете преадресацията на пикселите няколко пъти. 🖱️ ["Преадресация на пикселите – проверка на функциите за обработка на изображението" \(P.523\)](#)

Функции, които не могат да се изберат от менютата

- Когато отворите менюто, елементите, които не могат да бъдат настроени, са показани в сиво. Когато натиснете бутона **OK**, докато сте маркирали сив елемент, се показва причината, заради която опцията не е изведена. Вижте инструкциите на екрана и проверете настройките. 🖱️ ["Опции, показани в сиво" \(P.106\)](#)

Функции, които не могат да бъдат настроени от суперпулта за управление

- Възможно е някои функции да са недостъпни в зависимост от текущите настройки за снимане. Проверете дали същата функция се показва в сиво в менютата.

Обектът изглежда изкривен

- Следните функции използват електронен затвор:
 - Запис на клипове ([P.83](#))/Безшумен режим ([P.212](#))/Снимане Pro Capture ([P.214](#))/Снимки с висока разделителна способност ([P.255](#))/Бракетинг на фокуса ([P.296](#))/Подреждане на фокуса ([P.267](#))/Live ND снимане ([P.260](#))/Live GND снимане ([P.263](#))/HDR ([P.271](#))
- Това може да причини изкривяване, ако обектът се движи бързо или при рязко движение на фотоапарата. Избягвайте рязкото движение на фотоапарат по време на снимане или използвайте стандартно серийно снимане.

Върху снимките се появяват линии

- Следните функции използват електронен затвор, което може да доведе до линии поради трептене и други явления, свързани с луминесцентната и светодиодната светлина:
 - Запис на клипове (P.83)/Безшумен режим (P.212)/Снимане Pro Capture (P.214)/Снимки с висока разделителна способност (P.255)/Бракетинг на фокуса (P.296)/Подреждане на фокуса (P.267)/Live ND снимане (P.260)/Live GND снимане (P.263)/HDR (P.271)
- Трептенето може да се намали чрез избор на по-ниски скорости на затвора. Можете да намалите трептенето и с помощта на сканиране за трептене.  [\[📷 Flicker Scan\] \(P.169\)](#), [\[📷 Flicker Scan\] \(P.169\)](#)

Показва се само обектът и не се показва информация

- Дисплеят е превключен на "Само изображение". Натиснете бутона **INFO** и превключете на друг режим на дисплея.  ["Превключване на показваната информация" \(P.51\)](#)







Режимът на фокусиране не може да бъде превключен от MF (ръчен фокус)







- Обективът, който използвате, може да е оборудван с механизъм за MF съединител. В този случай ръчният фокус се избира, когато фокусният пръстен се плъзне към страната на корпуса на фотоапарата. Проверете обектива.  ["MF съединител на обективите" \(P.502\)](#)







На монитора не се показва нищо

- Когато нещо, напр. лицето Ви, ръката Ви или ремъкът се приближи до визьора, мониторът се изключва и се включва визьорът.  ["Превключване между дисплеите" \(P.49\)](#)

Кодове за грешка

Индикация на монитора	Възможна причина/коригиращо действие
 Няма карта	Картата не е поставена или не може да бъде разпозната. Поставете карта. Или отново поставете картата правилно.
 1 Грешка на картата	Има проблем с картата памет в слот 1. Извадете и поставете отново картата памет. Ако това не реши проблема, форматирайте картата. Ако форматирането е неуспешно, картата не може да се използва.
 2 Грешка на картата	Има проблем с картата памет в слот 2. Извадете и поставете отново картата памет. Ако това не реши проблема, форматирайте картата. Ако форматирането е неуспешно, картата не може да се използва.
 1 Защита срещу запис	Картата памет в слот 1 е защитена срещу запис ("заклучена"). Превключвателят за защита на картата памет срещу запис е в положение "LOCK". Върнете превключвателя в отключено положение (P.34).
 2 Защита срещу запис	Картата памет в слот 2 е защитена срещу запис ("заклучена"). Превключвателят за защита на картата памет срещу запис е в положение "LOCK". Върнете превключвателя в отключено положение (P.34).
 1 Картата е пълна	Снимането е деактивирано. Картата памет в слот 1 е пълна. Поставете друга карта памет или изтрийте снимки. Преди да изтриете снимки, се уверете, че снимките, които искате да запазите, са копирани на компютър. Изберете друга опция в [Card Slot Settings] (P.412).
 2 Картата е пълна	Снимането е деактивирано. Картата памет в слот 2 е пълна. Поставете друга карта памет или изтрийте снимки. Преди да изтриете снимки, се уверете, че снимките, които искате да запазите, са копирани на компютър. Изберете друга опция в [Card Slot Settings] (P.412).

Индикация на монитора	Възможна причина/коригиращо действие
 1 Картата е пълна	<p>На картата с памет няма достатъчно място за записване на допълнителни снимки.</p> <p>Поставете друга карта памет или изтрийте снимки. Преди да изтриете снимки, се уверете, че снимките, които искате да запазите, са копирани на компютър. Изберете друга опция в [📷 Card Slot Settings] (P.412).</p>
 2 Картата е пълна	<p>На картата с памет няма достатъчно място за записване на допълнителни снимки.</p> <p>Поставете друга карта памет или изтрийте снимки. Преди да изтриете снимки, се уверете, че снимките, които искате да запазите, са копирани на компютър. Изберете друга опция в [📷 Card Slot Settings] (P.412).</p>
 1 Няма снимка	<p>Възпроизвеждането е недостъпно. Картата памет в слот 1 не съдържа снимки.</p> <p>Избраната карта памет не съдържа снимки. Направете снимки, преди да изберете режим възпроизвеждане.</p>
 2 Няма снимка	<p>Възпроизвеждането е недостъпно. Картата памет в слот 2 не съдържа снимки.</p> <p>Избраната карта памет не съдържа снимки. Направете снимки, преди да изберете режим възпроизвеждане.</p>
 1 Грешка на снимката	<p>Избраният файл е повреден и не може да се възпроизведе. Възможно е също снимката да е във формат, който не се поддържа от фотоапарата.</p>
 2 Грешка на снимката	<p>Прегледайте снимката с помощта на компютърен софтуер за обработка на изображения или подобен софтуер. Ако снимките не могат да се покажат на компютър, е възможно файлът да е повреден.</p>

Индикация на монитора	Възможна причина/коригиращо действие
 <p>1 Изображението не може да се редактира</p>	<p>Функциите за ретуширане на фотоапарата не могат да се прилагат за снимки, записани с други устройства.</p> <p>Ретуширайте снимката на компютър или други устройства.</p>
 <p>2 Изображението не може да се редактира</p>	
<p>Y/M/D</p>	<p>Часовникът не е настроен.</p> <p>Настройте часовника (P.441).</p>
 <p>Heat</p>	<p>Вътрешната температура на фотоапарата се е повишила поради серийно снимане.</p> <p>Изключете фотоапарата и изчакайте вътрешната температура да се понижи.</p>
 <p>Вътрешната температура на фотоапарата е твърде висока. Моля, преди да снимате, изчакайте, докато фотоапаратът се охлади.</p>	<p>Вътрешната температура на фотоапарата се е повишила поради серийно снимане.</p> <p>Изчакайте за момент, докато фотоапаратът се изключи автоматично.</p> <p>Оставете вътрешната температура на фотоапарата да спадне, преди да започнете работа с него.</p>
 <p>Батерията е празна</p>	<p>Батерията е празна.</p> <p>Заредете батерията.</p>
 <p>Няма връзка</p>	<p>Фотоапаратът не е свързан правилно към компютър, HDMI дисплей или към друго устройство.</p> <p>Свържете фотоапарата отново към съответното устройство.</p>

Индикация на монитора	Възможна причина/коригиращо действие
Обективът е заключен. Моля, отключете обектива.	Сгъваемият обектив остава прибран. Удължете обектива.
Моля, проверете състоянието на обектива.	Между фотоапаратът и обектива възникна неизправност. Изключете фотоапарата, проверете връзката с обектива, след което отново включете захранването.

Спецификации

Фотоапарат

Продукт тип	
Продукт тип	Цифров фотоапарат със сменяем обектив, специализиран за използване със системата Micro Four Thirds
Обектив	M.ZUIKO DIGITAL, обектив Micro Four Thirds System
Байонет на обектив	Байонет Micro Four Thirds
Еквивалентна дълбочина на полето на фотоапарат с филм 35 mm	Приблизително два пъти дълбочината на полето на обектива
Сензор за изображение	
Продукт тип	4/3" Live MOS сензор
Общ брой пиксели	Прибл. 22,93 милиона пиксела
Ефективен брой пиксели	Прибл. 20,37 милиона пиксела
Размер на екрана	17,4 mm (H) × 13,0 mm (V)
Съотношение на екрана ширина-височина	1,33 (4:3)
Визьор	
Тип	Електронен визьор със сензор за окото
Брой пиксели	Прибл. 5,76 милиона точки
Увеличение	100%
Точка на разпознаване на окото	Прибл. 21 mm (-1 m^{-1})

Преглед в реално време	
Сензор	Използва Live MOS сензор
Увеличение	100%
Монитор	
Продукт тип	3.0" цветен TFT дисплей, чупещ се, сензорен екран
Общ брой пиксели	Прибл. 1,62 милиона точки (съотношение на екрана широчина – височина 3:2)
Затвор	
Продукт тип	Електронен фокален затвор с вертикален ход
Скорост на затвора	1/8000 – 60 сек., снимане на ръчна скорост, снимане за произволен период от време
Скорост на синхронизиране на светкавицата	1/250 сек. или по-малка
Автофокус	
Продукт тип	Ni-Speed Imager AF
Точки на фокусиране	1053 точки
Избор на точка на фокусиране	Автоматично, по избор
Управление на експонацията	
Система за измерване	TTL система за измерване (измерване на матрицата) Цифрово ESP измерване/централно претеглено измерване/ точково измерване
Обхват на измерване	-2 до 20 EV (f/2.8, еквивалент ISO 100)

Режим на снимане	P : Програма AE (налична смяна на програмата); A : AE с приоритет на блендата; S : AE с приоритет на затвора; M : Ръчно; B : Снимане на ръчна скорост (снимане на ръчна скорост, снимане за произволен период от време и съставно); C1–C4 : Персонализирани режими;  : Клип
ISO	L80; L100; 200 – 102 400 през стъпки от 1/3 или 1 EV
Компенс. експоз.	±5,0 EV (1/3, 1/2, 1 EV стъпка)
Баланс на бялото	
Настройка на режим	Автоматичен/Предварително настроен WB (7 настройки)/ Персонализиран WB/WB с едно докосване (фотоапаратът може да съхрани до 4 настройки)
Записване	
Memory (Памет)	SD, SDHC и SDXC UHS-II съвместима
Записваща система	Цифров запис, JPEG (DCF2.0), RAW данни
Съвместим стандарт	Exif 2.31, Digital Print Order Format (DPOF)
Звук с единични снимки	Wave формат
Режим за запис на клип	MOV (H.264/MPEG-4 AVC, H.265/HEVC)
Аудио	Стерео линейно PCM, 16 bit; честота на дискретизация 48 kHz (формат wave) Стерео линейно PCM, 24 bit; честота на дискретизация 96 kHz (формат wave)
Възпроизвеждане	
Формат на показване	Възпроизвеждане на единичен кадър/Възпроизвеждане с увеличение/Показване на индекса/Показване на календар

Устройство	
Режим Drive (Работа)	Единичен кадър; серия от кадри; без поклащане; безшумно; Pro Capture; самоснимачка
Серия от кадри	До 10 кадъра в секунда (📷) До 20 кадъра в секунда (♥📷/ProCap) До 50 кадъра в секунда (♥📷SH2/ProCap SH2) До 120 кадъра в секунда (♥📷SH1/ProCap SH1)
Самоснимачка	12 сек./2 сек./персонализирано
Енергоспестяваща функция	Превключване на спящ режим: 1 минута, ИЗКЛЮЧВАНЕ на захранването: 4 часа (Тази функция може да бъде персонализирана.)
Външна светкавица	
Режим на управление на светкавицата	TTL-AUTO (TTL предварителна светкавица)/MANUAL
X-Sync.	1/250 сек. или по-малка
Безжична LAN	
Съвместим стандарт	IEEE 802.11a/b/g/n/ac * * Имайте предвид, че фотоапаратите са разработени в съответствие с различните стандарти на съответните държави.
Bluetooth®	
Съвместим стандарт	Версия 4.2 BLE на Bluetooth
Честотен диапазон (средна честота)	2402 – 2480 MHz
Външен съединител	
	USB (тип C); HDMI микроконектор (тип D); външна светкавица; кабел за дистанционно управление (минибуksа ø2,5 mm); буска за микрофон (стерео минибуksа ø3,5 mm); буска за слушалки (стерео минибуksа ø3,5 mm)

Захранване с мощност	
Батерия	Литиевойонна батерия × 1
Размери/Тегло	
Размери	Прибл. 134,8 mm (Ш) × 91,6 mm (В) × 72,7 mm (Д) (5,4" × 3,7" × 2,9") (без издадените части)
Тегло	Прибл. 599 g (1,3 lb) (включително батерия и карта с памет)
Работна среда	
Температура	-10 °C – 40 °C (14 °F – 104 °F) (при работа)/ -20 °C – 60 °C (-4 °F – 140 °F) (при съхранение)
Влажност	30% – 90% (при работа)/ 10% – 90% (при съхранение)
Водоустойчивост	Стандартна публикация IEC 60529 IPX3 (прилага се, ако фотоапаратът се използва с нашия водоустойчив обектив IPX3 или такъв от по-висок клас)

Литиевойонна батерия

МОДЕЛ №	BLX-1
Тип	Акумулаторна литиевойонна батерия
Номинално напрежение	DC7.2V
Номинален капацитет	2280mAh
Бр. зареждания и разреждания	Прибл. 500 пъти (в зависимост от условията на употреба)
Температура на околната среда	0 °C – 40 °C (32 °F – 104 °F) (при зареждане)
Размери	Прибл. 40 mm (Ш) × 22 mm (В) × 55 mm (Д) (1,6" × 0,9" × 2,2")
Тегло	Прибл. 86 g (3.1 oz.)

USB-AC адаптер

МОДЕЛ №	F-7AC-1/F-7AC-2
Входящо напрежение	AC 100 V – 240 V (50/60 Hz)
Изходящо напрежение	DC 5V, 3 A DC 9V, 3 A
Температура на околната среда	0 °C – 40 °C (32 °F – 104 °F) (при работа)/ –20 °C – 60 °C (–4 °F – 140 °F) (при съхранение)

- Външният вид и спецификациите на продукта подлежат на промени без предупреждение и без задължения от страна на производителя.
- Посетете нашия уебсайт за най-новите спецификации.

Термините HDMI и HDMI High-Definition Multimedia Interface и логото HDMI са търговски марки или регистрирани търговски марки на HDMI Licensing Administrator, Inc. в САЩ и други държави.



Настройки по подразбиране

Настройки по подразбиране

Суперпулт за управление/суперпулт за управление в реално време (P.540)

Раздел 1 (P.545)

Раздел 2 (P.553)

Раздел AF (P.558)

Раздел  (P.564)

Раздел  (P.568)

Раздел  (P.570)

Раздел  (P.579)









Суперпулт за управление/суперпулт за управление в реално време

*1: Може да се добави към **[Assign]**.

*2: Настройките по подразбиране могат да се възстановят чрез избиране на **[Initialize All Settings]**.

*3: Настройките по подразбиране могат да се възстановят чрез избиране на **[Reset Shooting Settings]**.

Режим на снимане: P, A, S, M, B



Роля	Роля по подразбиране	*1	*2	*3	
Режим на снимане	P	—	—	—	
Скорост на затвора	1/250 s (при настройка на S/M), снимане на ръчна скорост (при настройка на B)	✓	✓	✓	
Стойност на блендата	F5.6	✓	✓	✓	
 ISO	ISO Auto	✓	✓	✓	
 Режим за AF цели	[#] Малка	✓	✓	✓	
Компенс. експоз. / 					
	Компенс. експоз.	±0,0	✓	✓	✓
		Всички ±0,0	✓	✓	✓
Wi-Fi/Bluetooth	—	—	—	—	
 Снимачен режим	 Natural	✓	✓	✓	
 WB	WB Auto	✓	✓	✓	
 Kelvin	5400K (когато  WB е зададен на [CWB])	✓	✓	—	

Роля	Роля по подразбиране	*1	*2	*3
Функция бутон	—	✓	✓	—
Режим AF	S-AF	✓	✓	✓
Разпознаване на обект	Изкл.	✓	✓	—
Режим на светкавица		✓	✓	✓
Компенс. експоз. на светкав.	±0,0	✓	✓	✓
Ръчно зададена стойност	Full (когато светкавицата е зададена на [Manual])	✓	✓	✓
Drive		✓	✓	✓
Измерване		✓	✓	✓
Aspect	4:3	✓	✓	✓
Стабилизатор на изображението	S-IS автом.	✓	✓	✓
Настройки на слот за карта	Стандартен	✓	✓	—
	F (когато снимането с висока разделителна способност е зададено на: F+RAW)	✓	✓	✓
	F (когато снимането с висока разделителна способност е зададено на: F+RAW)	✓	✓	✓
	60p L-8	✓	✓	✓

Режим на снимане: (клип)

Роля	Роля по подразбиране	*1	*2	*3	
Режим 	P	—	✓	—	
Скорост на затвора	1/250 s	—	✓	✓	
Стойност на блендата	F5.6	—	✓	✓	
 ISO	ISO Auto	—	✓	✓	
 Режим за AF цели	[] Middle	—	✓	✓	
Компенс. експоз. / 					
	Компенс. експоз.	±0,0	✓	✓	✓
		Всички ±0,0	✓	✓	✓
Wi-Fi/Bluetooth	—	—	—	—	
 Снимачен режим	 3 Natural	✓	✓	✓	
 WB	WB Auto	—	✓	✓	
 Kelvin	5400K (когато [ WB] е зададено на [CWB])	—	✓	—	
 Функция бутон	—	—	✓	—	
 Режим AF	C-AF	✓	✓	✓	
Разпознаване на обект	 Изкл.	✓	✓	—	
 Стабилизатор на изображението	M-IS1	—	✓	✓	
 	4K 60p L-8	✓	✓	✓	
Ниво на записване на звук	±0	—	✓	—	
Сила звук слушалки	8	—	✓	—	

Режим на снимане: RC режим

Роля	Роля по подразбиране	*1	*2	*3	
Режим на снимане	P	—	—	—	
Скорост на затвора	1/250 s (при настройка на S/M), снимане на ръчна скорост (при настройка на B)	✓	✓	✓	
Стойност на Blendata	F5.6	✓	✓	✓	
 ISO	ISO Auto	✓	✓	✓	
 Режим за AF цели	[] Малка	✓	✓	✓	
Компенс. експоз. / 					
	Компенс. експоз.	±0,0	✓	✓	✓
		Всички ±0,0	✓	✓	✓
Wi-Fi/Bluetooth	—	—	—	—	
 Снимачен режим	 Natural	✓	✓	✓	
 WB	WB Auto	✓	✓	✓	
 Kelvin	5400K (когато [ WB] е зададен на [CWB])	✓	✓	—	
 Функция бутон	—	✓	✓	—	
Режим А	TTL	✓	✓	✓	
Режим В	Off	✓	✓	✓	
Режим С	Off	✓	✓	✓	
Компенсация на светкавицата	±0 (когато е настроено на TTL/Автом.)	✓	✓	✓	
Сила на светкавицата	1/1 (в ръчен режим)	✓	✓	✓	
Режим на светкавица		✓	✓	✓	

Роля	Роля по подразбиране	*1	*2	*3
⚡/FP	⚡ (нормално)	✓	✓	✓
📶 сила на оптичния сигнал	Ниска	✓	✓	✓
Канал	Ch1	✓	✓	✓

*1: Може да се добави към **[Assign]**.

*2: Настройките по подразбиране могат да се възстановят чрез избиране на **[Initialize All Settings]**.







*3: Настройките по подразбиране могат да се възстановят чрез избиране на **[Reset Shooting Settings]**.

1. Основни настройки/качество на изображението









Роля	Роля по подразбиране	*1	*2	*3
------	----------------------	----	----	----

Личен режим

C1	Извикване	—	—	—	—
	Определи	Режим на снимане: P Качество на изображението: L F+RAW	—	—	—
	Запис на настройките	Нулиране	—	✓	—
C2	Извикване	—	—	—	—
	Определи	Режим на снимане: P Качество на изображението: L F+RAW	—	—	—
	Запис на настройките	Нулиране	—	✓	—
C3	Извикване	—	—	—	—
	Определи	Режим на снимане: P Качество на изображението: L F+RAW	—	—	—
	Запис на настройките	Нулиране	—	✓	—
C4	Извикване	—	—	—	—
	Определи	Режим на снимане: P Качество на изображението: L F+RAW	—	—	—
	Запис на настройките	Нулиране	—	✓	—

Роля	Роля по подразбиране	*1	*2	*3
	L F	✓	✓	✓
 Detailed Settings				
 1	Размер на пиксела: L Компресия: SF	✓	✓	—
 2	Размер на пиксела: L Компресия: F	✓	✓	—
 3	Размер на пиксела: L Компресия: N	✓	✓	—
 4	Pixel Count: M1 Компресия: N	✓	✓	—
Смяна на съотношение	4:3	✓	✓	✓
Преглед на снимки	Off	✓	✓	—
Изсветляване на дисплея	Off	✓	✓	✓

2. Снимачен режим/WB

Роля	Роля по подразбиране	*1	*2	*3	
 Снимачен режим	 3 Natural	✓	✓	✓	
 Настройки снимачен режим	Всички елементи: ✓	✓	✓	—	
 WB	WB Auto	✓	✓	✓	
 All 					
	A-B	0	✓	✓	—
	G-M	0	✓	✓	—
  Keep Warm Color	On	✓	✓	✓	

Роля	Роля по подразбиране	*1	*2	*3
+WB	Off	✓	✓	–
Цветно пространство	sRGB	✓	✓	✓

3. ISO/Редуциране на шума

Роля	Роля по подразбиране	*1	*2	*3
------	----------------------	----	----	----

ISO-A максимален лимит/по подразбиране

	Горна граница	25600	✓	✓	✓
	По подразбиране	200	✓	✓	✓
ISO-A най-ниска S/S настройка	Auto		✓	✓	✓
ISO автом.	P/A/S/M		✓	✓	–
ISO Стъпка	1/3EV		✓	✓	✓
Филтър шум	Стандартен		✓	✓	✓
Обработка ниско ISO	Приоритет на движението		✓	✓	✓
Редуциране на шума	Auto		✓	✓	✓

4. Експонация

Роля	Роля по подразбиране	*1	*2	*3
Скан. за трептене	Off	✓	✓	✓
Стъпка EV	1/3EV	✓	✓	✓

Фина смяна експозиция

Роля	Роля по подразбиране	*1	*2	*3
	±0	✓	✓	–
	±0	✓	✓	–
	±0	✓	✓	–

5. Измерване

Роля	Роля по подразбиране	*1	*2	*3
Измерване		✓	✓	✓
Metering during AEL	Auto	✓	✓	✓
AEL Auto Reset	Не	✓	✓	✓
AEL с натискане наполовина	Само S-AF	✓	✓	✓
Metering during	Да	✓	✓	✓
Spot Metering	Всички елементи: ✓	✓	✓	✓

6. Светкавица

Роля	Роля по подразбиране	*1	*2	*3
RC Mode	Off	✓	✓	✓
X-Sync.	1/250sec	✓	✓	✓
Slow Limit	1/60sec	✓	✓	✓
+	Off	✓	✓	✓
Балансирано измерване на светкавицата	Off	✓	✓	✓





Настройки за режим светкавица

Роля	Роля по подразбиране	*1	*2	*3
Редуциране на червени очи	Не	✓	✓	✓
Настройки за синхронизация	Първо перде	✓	✓	✓

7. Режим Drive (Работа)

Роля	Роля по подразбиране	*1	*2	*3
Drive 	<input type="checkbox"/>	✓	✓	✓
Снимане без поклащане	Off	✓	✓	✓

Настройки за серия от кадри

	✓	✓	✓	—
Макс. к./сек.	10fps	✓	✓	✓
Огранич. бр. кадри	Off	✓	✓	✓
	✓	✓	✓	—
Макс. к./сек.	20fps	✓	✓	✓
Огранич. бр. кадри	Off	✓	✓	✓
 SH1	✓	✓	✓	—
Макс. к./сек.	120fps	✓	✓	✓
Огранич. бр. кадри	Off	✓	✓	✓
 SH2	✓	✓	✓	—
Макс. к./сек.	50fps	✓	✓	✓
Огранич. бр. кадри	Off	✓	✓	✓

Роля	Роля по подразбиране	*1	*2	*3
ProCap	✓	✓	✓	—
Макс. к./сек.	20fps	✓	✓	✓
Предпусъчни кадри	10	✓	✓	✓
Огранич. бр. кадри	50	✓	✓	✓
ProCap SH1	✓	✓	✓	—
Макс. к./сек.	120fps	✓	✓	✓
Предпусъчни кадри	28	✓	✓	✓
Огранич. бр. кадри	50	✓	✓	✓
ProCap SH2	✓	✓	✓	—
Макс. к./сек.	50fps	✓	✓	✓
Предпусъчни кадри	12	✓	✓	✓
Огранич. бр. кадри	50	✓	✓	✓

Настройки самоснимачка

☺12	✓	✓	✓	—
♥☺12	<input type="checkbox"/> (без ✓)	✓	✓	—
☺2	✓	✓	✓	—
♥☺2	✓	✓	✓	—

Роля		Роля по подразбиране	*1	*2	*3
☺С		✓	✓	✓	—
	Брой кадри	3f	✓	✓	✓
	☺ Таймер	1sec	✓	✓	✓
	Времеви интервал	0.5sec	✓	✓	✓
	Всеки кадър AF	Off	✓	✓	✓
☹С		<input type="checkbox"/> (без ✓)	✓	✓	—
	Брой кадри	3f	✓	✓	✓
	☺ Таймер	1sec	✓	✓	✓
	Времеви интервал	0.5sec	✓	✓	✓
	Всеки кадър AF	Off	✓	✓	✓



Anti-Shock [◆] Settings

Anti-Shock [◆]	Off	✓	✓	—
Време за изчакване	0sec	✓	✓	—

Silent [♥] Settings

Време за изчакване	0sec	✓	✓	—
Редуциране на шума	Off	✓	✓	—
■)))	Не разреш.	✓	✓	—
AF Илюминатор	Не разреш.	✓	✓	—
Режим на светкавица	Не разреш.	✓	✓	—

8. Стабил.изображ.

Роля	Роля по подразбиране	*1	*2	*3
 Стабилизатор на изображението	S-IS автом.	✓	✓	✓
 Image Stabilizer	Приор. к./сек.	✓	✓	✓
 Стабилизатор на изображението	On	—	✓	✓
Асистент за ръчно	Off	✓	✓	✓
Приоритет на I.S. Priority	Off	✓	✓	✓

*1: Може да се добави към **[Assign]**.





*2: Настройките по подразбиране могат да се възстановят чрез избиране на **[Initialize All Settings]**.

*3: Настройките по подразбиране могат да се възстановят чрез избиране на **[Reset Shooting Settings]**.

1. Изчислителни режими

Роля	Роля по подразбиране	*1	*2	*3
------	----------------------	----	----	----

Сним. вис. разд. спос.

Сним. вис. разд. спос.	Off	✓	✓	✓
 	 F+RAW	✓	✓	✓
Битове за  RAW запис	12bit	✓	✓	—
Време за изчакване	0sec	✓	✓	—
 Време за зареждане	0sec	✓	✓	—

Live ND снимане

Live ND снимане	Off	✓	✓	✓
ND номер	ND8(3EV)	✓	✓	—
LV симулация	On	✓	✓	—



Live GND снимане

Live GND снимане	Off	✓	✓	✓
GND номер	GND8(3EV)	✓	✓	—
Тип филтър	Леко	✓	✓	—
Автоматично завъртане на филтъра	On	✓	✓	—

Роля	Роля по подразбиране	*1	*2	*3
Подрежд. на фокуса				
Подрежд. на фокуса	Off	✓	✓	✓
Set number of shots	8	✓	✓	—
Set focus differential	5	✓	✓	—
 Време за зареждане	0sec	✓	✓	—
HDR	Off	✓	✓	✓
Мулти експоз.				
Мулти експоз.	Off	—	✓	✓
Авт. свързв.	Off	—	✓	✓
Наслагване	Off	—	✓	✓

2. Други функции за заснемане

Роля	Роля по подразбиране	*1	*2	*3
 Цифров телеконвертор	Off	✓	✓	✓

Роля		Роля по подразбиране	*1	*2	*3
Снимане през интервал					
Снимане през интервал		Off	—	✓	✓
Брой кадри		100	✓	✓	✓
Начало на изчакване		00:00:01	✓	✓	✓
Времеви интервал		00:00:01	✓	✓	✓
Interval Mode		Time Priority	✓	✓	✓
Exposure Smoothing		On	✓	✓	✓
Тайм лапс видео		Off	✓	✓	✓
Movie Settings					
	Резолуция видео	FullHD	✓	✓	✓
	Честота на кадрите	10fps	✓	✓	✓
Корекция трапецовидно изкривяване		Off	✓	✓	✓
Компенсация на рибешко око					
Компенсация на рибешко око		Off	✓	✓	✓
Ъгъл		1	✓	✓	—
 /  корекция		Off	✓	✓	—

Роля	Роля по подразбиране	*1	*2	*3
------	----------------------	----	----	----

Настройки BULB/TIME/COMP

Bulb/Time фокусиране	On	✓	✓	✓
Bulb/Time таймер	8min	✓	✓	✓
Съставно снимане в реално време таймер	3h	✓	✓	✓
BULB/TIME монитор	-7	✓	✓	—
Live Bulb	Off	✓	✓	—
Live Time	0.5sec	✓	✓	—
Композитни настройки	1/2sec	✓	✓	—

3. Бракетинг

Роля	Роля по подразбиране	*1	*2	*3
AE BKT	Off	✓	✓	✓
WB BKT				
A-B	Off	✓	✓	✓
G-M	Off	✓	✓	✓
FL BKT	Off	✓	✓	✓
ISO BKT	Off	✓	✓	✓
ART BKT				
ART BKT	Off	✓	✓	✓
Настройка ART BKT	Само ART: ✓ (ART с няколко типа: само за тип I има отметка ✓.)	✓	✓	✓

Роля	Роля по подразбиране	*1	*2	*3
Клин на фокуса				
Клин на фокуса	Off	✓	✓	✓
Set number of shots	99	✓	✓	✓
Set focus differential	5	✓	✓	✓
⚡ Време за зареждане	0sec	✓	✓	✓

Раздел AF

*1: Може да се добави към **[Assign]**.

*2: Настройките по подразбиране могат да се възстановят чрез избиране на **[Initialize All Settings]**.

*3: Настройките по подразбиране могат да се възстановят чрез избиране на **[Reset Shooting Settings]**.

1. AF

Роля	Роля по подразбиране	*1	*2	*3
 Режим AF	S-AF	✓	✓	✓
 AF+MF	Off	✓	✓	✓

Настройка Звездно небе AF

Приоритет AF	Скорост	✓	✓	✓
Работа на AF	 Start/Stop	✓	✓	✓
Приоритет на освобождаване	Off	✓	✓	✓





AF by half-pressing

S-AF	Да	✓	✓	✓
C-AF/C-AF+TR	Да	✓	✓	✓
 in MF mode	Не	✓	✓	✓

Приоритет на освобождаване

S-AF	Off	✓	✓	✓
C-AF/C-AF+TR	On	✓	✓	✓

2. AF

Роля	Роля по подразбиране	*1	*2	*3
Разпознаване на обект	Off	✓	✓	–
C-AF Setting				
 C-AF Area	Всички	✓	✓	–
 C-AF Area	Всички	✓	✓	–
AF Button				
	 Priority	✓	✓	✓
	 Priority	✓	✓	✓
Рамка за разпознаване на очи	On	✓	✓	–

3. AF







Роля	Роля по подразбиране	*1	*2	*3
AF Илюминатор	On	✓	✓	✓
AF Зона	On1	✓	✓	✓

4. AF

Роля	Роля по подразбиране	*1	*2	*3
 C-AF чувствителност	±0	✓	✓	✓

Роля	Роля по подразбиране	*1	*2	*3
------	----------------------	----	----	----

 C-AF приоритет в центъра

 Кръст	✓	✓	✓	✓
 Mid	✓	✓	✓	✓
 Large	✓	✓	✓	✓
 C1	<input type="checkbox"/> (без ✓)	✓	✓	✓
 C2	<input type="checkbox"/> (без ✓)	✓	✓	✓
 C3	<input type="checkbox"/> (без ✓)	✓	✓	✓
 C4	<input type="checkbox"/> (без ✓)	✓	✓	✓



 Ограничител на AF

Огранич. AF	Off	✓	✓	✓
Разстояние за Вкл.1	5,0 – 999,9 m	✓	✓	✓
Distance for On2	10,0 – 999,9 m	✓	✓	✓
Distance for On3	50,0 – 999,9 m	✓	✓	✓
Приоритет на освобождаване	On	✓	✓	✓
 AF скенер	On	✓	✓	✓

 AF настройка на фокуса

AF настройка на фокуса	Off	✓	✓	–
Стойност за фина настройка	±0	–	–	–

5. Movie AF

Роля	Роля по подразбиране	*1	*2	*3
 Режим AF	C-AF	✓	✓	✓
 C-AF скорост	±0	✓	✓	✓
 C-AF чувствителност	±0	✓	✓	✓

6. Настройки и действия с AF цели

Роля	Роля по подразбиране	*1	*2	*3
------	----------------------	----	----	----

Настройки на режим за AF цели

 All	✓	✓	✓	–
[•] Single	✓	✓	✓	–
[#] Кръст	✓	✓	✓	–
[■] Mid	✓	✓	✓	–
[■■] Large	✓	✓	✓	–
[■■■] C1	<input type="checkbox"/> (без ✓)	✓	✓	–
[■■■■] C2	<input type="checkbox"/> (без ✓)	✓	✓	–
[■■■■■] C3	<input type="checkbox"/> (без ✓)	✓	✓	–
[■■■■■■] C4	<input type="checkbox"/> (без ✓)	✓	✓	–

Orientation Linked

Режим за AF цели	<input type="checkbox"/> (без ✓)	✓	✓	–
AF целева точка	<input type="checkbox"/> (без ✓)	✓	✓	–

Роля	Роля по подразбиране	*1	*2	*3
Set Home				
Режим за AF цели	✓ (Всички)	✓	✓	✓
AF целева точка	✓	✓	✓	✓
Select Screen Settings				
dial	Режим	✓	✓	✓
Бутон	Pos	✓	✓	✓
Loop Settings				
Loop Selection	Off	✓	✓	✓
Via All	He	✓	✓	✓
Избор на AF област	Off	✓	✓	✓

7. MF

Роля	Роля по подразбиране	*1	*2	*3
Асистент MF				
Увеличи	Off	✓	✓	–
Пийкинг	Off	✓	✓	–
Индикатор за фокус	Off	✓	✓	–
Настройки пийкинг				
Цвят на пийкинга	Червен	✓	✓	–
Интензитет на осветяване	Нормална	✓	✓	–
Регулиране яркост изображение	Off	✓	✓	–







Роля	Роля по подразбиране	*1	*2	*3
Разст. гот. настр. MF	999,9 m	✓	✓	✓
MF съединител	Активно	✓	✓	✓
Фокусен пръстен	Q	✓	✓	-
Изключване на обектив	Off	✓	✓	-

*1: Може да се добави към **[Assign]**.











*2: Настройките по подразбиране могат да се възстановят чрез избиране на **[Initialize All Settings]**.

*3: Настройките по подразбиране могат да се възстановят чрез избиране на **[Reset Shooting Settings]**.

1. Основни настройки/качество на изображението

Роля	Роля по подразбиране	*1	*2	*3
 Видеокодек	H.264	✓	✓	✓
 	4K 60p L-8	✓	✓	✓
Режим 	P	-	✓	-
 Сканиране за трептения	Off	-	✓	✓
 Цифров телеконвертор	Off	-	✓	✓

2. Снимачен режим/WB

Роля	Роля по подразбиране	*1	*2	*3
 Снимачен режим	Same as 	✓	✓	✓
  View Assist	Off	-	✓	-
 WB	WB Auto	-	✓	✓
 All 				
	A-B	0	✓	-
	G-M	0	✓	-
   Keep Warm Color	On	-	✓	✓

3. ISO/Редуциране на шума

Роля	Роля по подразбиране	*1	*2	*3
🔊 ISO-A максимален лимит/по подразбиране				
Горна граница	12800	-	✓	✓
По подразбиране	200	-	✓	✓
🔊 ISO автом.	On	-	✓	-
🔊 Филтър за шум	Стандартен	-	✓	✓





4. Стабил.изображ.

Роля	Роля по подразбиране	*1	*2	*3
🔊 Стабилизатор на изображението	M-IS1	-	✓	✓
🔊 IS ниво	±0	-	✓	✓

5. Запис на звук/връзка

Роля	Роля по подразбиране	*1	*2	*3
------	----------------------	----	----	----

Настройки за записване на звук

Сила на запис					
	Вграден 	±0	-	✓	-
	MIC 	±0	-	✓	-
 Volume Limiter		On	-	✓	-
Редукция шум от вятър		Off	-	✓	-
Качество на запис		48 kHz/16 bit	-	✓	-
 Plug-in Power		On	-	✓	-
Фотоапарат зап. Сила на звука		Активно	-	✓	-
Сила звук слушалки		8	-	✓	-

Настройки на времеви код

Режим времеви код	Изп. кадри	-	✓	-
Броене	Rec Run	-	✓	-
Начално време	-	-	✓	-

HDMI изход

Режим на изхода	Монитор	-	✓	-
REC Bit	Off	-	✓	-
Времеви код	On	-	✓	-

6. Shooting Assist

Роля	Роля по подразбиране	*1	*2	*3	
Маркер за център	Off	-	✓	-	
Настройки шарка зебра					
Настройки шарка зебра	Off	-	✓	-	
▨ Level 1	80	-	✓	-	
▨ Level 2	Off	-	✓	-	
Червена рамка по време на  REC	On	-	✓	-	

*1: Може да се добави към **[Assign]**.











*2: Настройките по подразбиране могат да се възстановят чрез избиране на **[Initialize All Settings]**.

*3: Настройките по подразбиране могат да се възстановят чрез избиране на **[Reset Shooting Settings]**.





1. Файл

Роля	Роля по подразбиране	*1	*2	*3
	–	–	–	–
Нулиране на всички изображения	–	–	–	–
Копирай всичко	–	–	–	–
Изтриване на всичко	–	–	✓	–

2. Действия

Роля	Роля по подразбиране	*1	*2	*3
  Функция	<input checked="" type="checkbox"/>	–	✓	–
 Функция диск	    	–	✓	–
  Default Setting	Последно	–	✓	–
Бързо изтриване	Off	–	✓	✓
RAW+JPEG изтрий	RAW+JPEG	–	✓	–
RAW+JPEG 	JPEG	–	✓	–

3. Показва

Роля	Роля по подразбиране	*1	*2	*3
	On	-	✓	✓
 Настройки информация	Всички елементи: ✓	-	✓	✓
 🔍 Настройки за информация	Всички елементи: ✓	-	✓	-
 Настройки	[ 25] и [Calendar]: ✓	-	✓	-
Настройки за стойност	Всички елементи: ✓	-	✓	-

*1: Може да се добави към **[Assign]**.

*2: Настройките по подразбиране могат да се възстановят чрез избиране на **[Initialize All Settings]**.













*3: Настройките по подразбиране могат да се възстановят чрез избиране на **[Reset Shooting Settings]**.

1. Действия

Роля	Роля по подразбиране	*1	*2	*3
------	----------------------	----	----	----









Настройки бутон

Функция бутон

	Компенс. експоз.	✓	✓	—
	Сним. вис. разд. спос.	✓	✓	—
	ISO	✓	✓	—
	AF-ON	✓	✓	—
	AEL	✓	✓	—
	O Избор на изглед	✓	✓	—
	Off	✓	✓	—
	Off	✓	✓	—
	Off	✓	✓	—
		✓	✓	—
	Преглед	✓	✓	—
PВН 	Компенс. експоз.	✓	✓	—

Роля		Роля по подразбиране	*1	*2	*3
	PBH ISO	ISO	✓	✓	—
	PBH AF-ON	AF-ON	✓	✓	—
	L-Fn	AF стъпка	✓	✓	—

 Функция бутон





	Компенс. експоз.	—	✓	—
	REC	—	✓	—
ISO	ISO	—	✓	—
AF-ON	AF-ON	—	✓	—
AEL	AEL	—	✓	—
	Избор на изглед	—	✓	—
	Off	—	✓	—
	Off	—	✓	—
	Off	—	✓	—
	Пийкинг	—	✓	—
	Увеличи	—	✓	—
PBH 	Компенс. експоз.	—	✓	—
PBH ISO	ISO	—	✓	—
PBH AF-ON	AF-ON	—	✓	—

Роля		Роля по подразбиране	*1	*2	*3
	L-Fn	AF стъпка	—	✓	—
Функция на спусъка		Off	—	✓	—
Menu operation by		He	—	✓	—

Настройки на дисковете



Функция на диска

P	Лост 1	: Компенс. експоз. : Ps	✓	✓	—
	Лост 2	: ISO : WB	✓	✓	—
A	Лост 1	: Компенс. експоз. : Стойност на Blendata	✓	✓	—
	Лост 2	: ISO : WB	✓	✓	—
S	Лост 1	: Компенс. експоз. : Скорост на затвора	✓	✓	—
	Лост 2	: ISO : WB	✓	✓	—
M/B	Лост 1	: Стойност на Blendata : Скорост на затвора	✓	✓	—
	Лост 2	: Компенс. експоз. : ISO	✓	✓	—



Роля		Роля по подразбиране		*1	*2	*3
 Функция на диска						
P	Лост 1	 : Компенс. експоз.  : Компенс. експоз.	—	✓	—	—
	Лост 2	 :  VOL  :  VOL	—	✓	—	—
A	Лост 1	 : Компенс. експоз.  : Стойност на блендата	—	✓	—	—
	Лост 2	 :  VOL  :  VOL	—	✓	—	—
S	Лост 1	 : Компенс. експоз.  : Скорост на затвора	—	✓	—	—
	Лост 2	 :  VOL  :  VOL	—	✓	—	—
M	Лост 1	 : Стойност на блендата  : Скорост на затвора	—	✓	—	—
	Лост 2	 :  VOL  : ISO	—	✓	—	—
 Loop in Menu Tab		Не	—	✓	—	—
Посока на ринга						
	Експонация	Диск 1	✓	✓	—	—
	Ps	Диск 1	✓	✓	—	—
Настройки мултиселектор						
	 Center Button	Off	✓	✓	—	—
	 Бутон за посока	[⋮]	✓	✓	—	—

Роля	Роля по подразбиране	*1	*2	*3
------	----------------------	----	----	----

Настр. лостче Fn

 Функция лостче Fn	mode2	—	✓	—
 Функция лостче Fn	mode2	—	✓	—
Fn лостче/Лостче захран.	Fn	—	✓	—

Настройки електронно мащабиране

 Скорост елек. приближаване	Нормална	✓	✓	—
 Скорост ел. приближаване	Нормална	—	✓	—
 Заклучване	Off	✓	✓	—

2. Действия



Роля	Роля по подразбиране	*1	*2	*3
------	----------------------	----	----	----











Режим увеличаване LV	mode2	✓	✓	—
 Заклучване	Off	✓	✓	—
Приоритет – настр.	He	—	✓	—

Меню настройки курсор



Страница позиция курсор	Нулиране	—	✓	—
Меню начална позиция	Последно	—	✓	—
Кратък път към настройки за режим B	On	✓	✓	—

Време натиск.-задър.









End LV 	0.7sec	✓	✓	—
Reset LV  Frame	0.7sec	✓	✓	—

Роля	Роля по подразбиране	*1	*2	*3
Reset 	0.7sec	✓	✓	-
Reset 	0.7sec	✓	✓	-
Reset 	0.7sec	✓	✓	-
Reset 	0.7sec	✓	✓	-
Reset 	0.7sec	✓	✓	-
Reset 	0.7sec	✓	✓	-
Reset 	0.7sec	✓	✓	-
Изв. авт превкл. EVF	0.7sec	✓	✓	-
End 	0.7sec	✓	✓	-
Reset 	0.7sec	✓	✓	-
Switch  Lock	0.7sec	✓	✓	-
Край сканиране за трептене	0.7sec	✓	✓	-
Извикване настройка WB BKT	0.7sec	✓	✓	-
Извикване настройка ART BKT	0.7sec	✓	✓	-
Извикване Настройка клин фокус	0.7sec	✓	✓	-
Call  Setting	0.7sec	✓	✓	-
End GND	1.0sec	✓	✓	-
Reset GND	0.7sec	✓	✓	-

3. Преглед в реално време

Роля	Роля по подразбиране	*1	*2	*3
 Режим LV	Стандартен	✓	✓	–
 Нощен режим	Off	✓	✓	–
Честота на кадрите	Нормална	✓	✓	–
Режим Art LV	mode1	✓	✓	–
LV срещу трептене	Off	✓	✓	–
Подп. сним. на селфи	On	–	✓	–

4. Информация

Роля	Роля по подразбиране	*1	*2	*3
Изглед ел. виз.	 Изглед 2	–	✓	–
 Настройки информация	[Image Only], [Information 1] и [Information 2]: ✓	✓	✓	–
Информация чрез натискане наполовина 	On2	✓	✓	–
  Info Settings	[Image Only], [Information 1] и [Information 2]: ✓	✓	✓	–
  Level Gauge	On	✓	✓	–
 Настройки информация	[Image Only], [Information 1]: ✓	–	✓	–

5. Решетка/други дисплеи

Роля	Роля по подразбиране	*1	*2	*3
------	----------------------	----	----	----

Настройки решетка

Цвят на показване	Гот. настр. 1	✓	✓	–
Показва решетка	Off	✓	✓	–
Цвят на готова настройка 1	R/G/B: 38 α: 75%	✓	✓	–
Цвят на готова настройка 2	R: 180 G/B: 0 α: 75%	✓	✓	–

Grid Settings

Exclusive for 	Off	✓	✓	–
Цвят на показване	Гот. настр. 1	✓	✓	–
Показва решетка	Off	✓	✓	–
Цвят на готова настройка 1	R/G/B: 38 α: 75%	✓	✓	–
Цвят на готова настройка 2	R: 180 G/B: 0 α: 75%	✓	✓	–

Роля	Роля по подразбиране	*1	*2	*3
------	----------------------	----	----	----

Настройки решетка

Exclusive for 	Off	-	✓	-
Цвят на показване	Гот. настр. 1	-	✓	-
Показва решетка	Off	-	✓	-
Цвят на готова настройка 1	R/G/B: 38 α: 75%	-	✓	-
Цвят на готова настройка 2	R: 180 G/B: 0 α: 75%	-	✓	-
Мултифункционал. настройки	Всички опции освен ISO: ✓	✓	✓	-

Настройка хистограма

Осветяване	255	✓	✓	-
Сянка	0	✓	✓	-

Раздел 1

*1: Може да се добави към **[Assign]**.







*2: Настройките по подразбиране могат да се възстановят чрез избиране на **[Initialize All Settings]**.

*3: Настройките по подразбиране могат да се възстановят чрез избиране на **[Reset Shooting Settings]**.

1. Карта/папка/файл

Роля	Роля по подразбиране	*1	*2	*3
Форматиране на картата	–	–	–	–

Настройки на слот за карта

 Настр. запис	Стандартен	✓	✓	–
 Слот запис		✓	✓	–
 Слот		✓	✓	–
 Настройки на слот за карта		✓	✓	–
Опред. папка запис	Не определяй	–	✓	–
Име на файл	Нулиране	–	✓	–
Редакция име на файл				
sRGB	<u>MDD</u>	–	✓	–
Adobe RGB	<u>MDD</u>	–	✓	–

2. Information Record

Роля	Роля по подразбиране	*1	*2	*3
Настр. инфо обектив	Off	–	✓	–
Настр. dpi	350dpi	✓	✓	–

Роля	Роля по подразбиране	*1	*2	*3
------	----------------------	----	----	----

Copyright Info.

Copyright Info.	Off	✓	✓	-
Име на автора	-	-	-	-
Заглавие	-	-	-	-

3. Монитор/звук/връзка

Роля	Роля по подразбиране	*1	*2	*3
Настройки тъчскрийн	On	-	✓	-

Регулиране на монитора

 (Яркост)	±0	✓	✓	-
 (Цветова температура)	A0, G0	✓	✓	-

Настройка EVF

 (Яркост)	Auto	✓	✓	-
 (Цветова температура)	A0, G0	✓	✓	-

Настройки на сензора за окото

EVF автом. вкл.	On	-	✓	-
Поведение при превключване	Поддържане на екран	-	✓	-
Когато мониторът е отворен	Неактивно	-	✓	-
	On	✓	✓	-

HDMI настройки



Output Size	4K	-	✓	-
Изх. кадрова честота	60p приоритет	-	-	-

Роля	Роля по подразбиране	*1	*2	*3
USB настройки				
USB режим	Избиране	-	✓	-
Захранване от USB	Да	-	✓	-

4. Wi-Fi/Bluetooth

Роля	Роля по подразбиране	*1	*2	*3
Режим самолет	Off	-	✓	-
Bluetooth	Off	-	✓	-
Wireless Shutter Setting	-	-	-	-
Wi-Fi връзка	-	-	✓	-



Settings

Режим на готовност изкл.	Off	-	✓	-
 Connection Password	-	-	-	-
Reset  Settings	-	-	-	-

Wi-Fi настройки компютър

Wi-Fi MAC адрес	-	-	-	-
Нулиране на Wi-Fi настройки компютър	-	-	-	-

5. Battery/Sleep

Роля	Роля по подразбиране	*1	*2	*3
 Battery Status	-	-	-	-
 Battery Priority	РВН батерия	-	✓	-

Роля	Роля по подразбиране	*1	*2	*3
 Display Pattern	мин.	-	✓	-
LCD подсветка	Задържане	✓	✓	-
Sleep	1min	✓	✓	-
Таймер	4h	✓	✓	-
Бърз спящ режим				
Бърз спящ режим	Off	✓	✓	-
LCD подсветка	8sec	✓	✓	-
Sleep	10sec	✓	✓	-

6. Нулиране/часовник/език/други

Роля	Роля по подразбиране	*1	*2	*3
Reset/Initialize All Settings				
Нулиране настройки за снимане	-	-	-	-
Инициализиране на всички настройки	-	-	-	-
⌚ Settings				
⌚	-	-	-	-
Time Zone	-	-	-	-
				
Настройка ниво	-	-	✓	-
Преадресация на точките	-	-	-	-
Версия на фърмуера	-	-	-	-
Сертификация	-	-	-	-

Капацитет на картата памет

Капацитет на картата памет: Снимки

Стойностите се отнасят за 64 GB SDXC карта, използвана за запис на снимки с пропорция 4:3.

Режим на запис	Размер файл (Размер в пиксели)	Съотношение на компресия	Формат на файла	Размер на файла (МВ) (прибл.)	Брой на снимките, които могат да се запаметят
80M F +RAW (12 bit)	(статив) 10368 × 7776	Без компресиране	ORF	(статив) 183,7	(статив) 233
	10368 × 7776	1/4	JPEG		
	5184 × 3888	Без компресиране	ORI		
50M F +RAW (12 bit)	(статив) 10368 × 7776	Без компресиране	ORF	(статив) 170,5	(статив) 262
	(ръчно) 8160 × 6120				
	8160 × 6120	1/4	JPEG	(ръчно) 123,0	(ръчно) 330
	5184 × 3888	Без компресиране	ORI		
25M F +RAW (12 bit)	(статив) 10368 × 7776	Без компресиране	ORF	(статив) 159,8	(статив) 292
	(ръчно) 8160 × 6120				
	5760 × 4320	1/4	JPEG	(ръчно) 112,3	(ръчно) 410
	5184 × 3888	Без компресиране	ORI		

Режим на запис	Размер файл (Размер в пиксели)	Съотношение на компресия	Формат на файла	Размер на файла (МВ) (прибл.)	Брой на снимките, които могат да се запаметят
80M F +RAW (14 bit)	(статив) 10368 × 7776	Без компресиране	ORF	(статив) 197,0	(статив) 223
	10368 × 7776	1/4	JPEG		
	5184 × 3888	Без компресиране	ORI		
50M F +RAW (14 bit)	(статив) 10368 × 7776	Без компресиране	ORF	(статив) 183,8	(статив) 249
	(ръчно) 8160 × 6120				
	8160 × 6120	1/4	JPEG	(ръчно) 132,0	(ръчно) 315
	5184 × 3888	Без компресиране	ORI		
25M F +RAW (14 bit)	(статив) 10368 × 7776	Без компресиране	ORF	(статив) 173,1	(статив) 275
	(ръчно) 8160 × 6120				
	5760 × 4320	1/4	JPEG	(ръчно) 121,2	(ръчно) 386
	5184 × 3888	Без компресиране	ORI		
80M F	10368 × 7776	1/4	JPEG	35,2	1564
50M F	8160 × 6120	1/4	JPEG	22	2503
25M F	5760 × 4320	1/4	JPEG	11,2	4882

Режим на запис	Размер файл (Размер в пиксели)	Съотношение на компресия	Формат на файла	Размер на файла (МВ) (прибл.)	Брой на снимките, които могат да се запаметят
RAW	5184 × 3888	Без компресиране	ORF	22,4	2727
L SF		1/2,7	JPEG	13,4	4103
L F		1/4		9,2	5954
L N		1/8		4,9	11355
M1 SF	3200 × 2400	1/2,7	JPEG	5,4	10172
M1 F		1/4		3,8	14360
M1 N		1/8		2,2	24413
M2 SF	1920 × 1440	1/2,7	JPEG	2,3	24413
M2 F		1/4		1,7	32551
M2 N		1/8		1,1	48827
S1 SF	1280 × 960	1/2,7	JPEG	1,3	40689
S1 F		1/4		1,1	48827
S1 N		1/8		0,4	122067
S2 SF	1024 × 768	1/2,7	JPEG	1,1	54252
S2 F		1/4		0,5	122067
S2 N		1/8		0,3	162756

- Броят на оставащите снимки може да се променя в зависимост от обекта или от други фактори, като напр. дали са направени резервации за печатане и т.н. В определени случаи, броят на показваните оставащи снимки на монитора не се променя дори когато правите или изтривате снимки.
- Действителната големина на файла варира според обекта.

- Максималният брой снимки, които могат да бъдат записани на монитора е 9,999.

Капацитет на картата памет: Клипове

Стойностите са за 64 GB SDXC карта памет.

Настройки, различни от запис на клип с висока скорост

Резолюция видео	Компенсация на движението	Честота на кадрите при възпроизвеждане	Капацитет (прибл.)			
			[Video Codec]: Зададено на [H.264]		[Video Codec]: Зададено на [H.265]	
			[Recording Rate]: Зададено на [48kHz/16bit]	[Recording Rate]: Зададено на [96kHz/24bit]	[Recording Rate]: Зададено на [48kHz/16bit]	[Recording Rate]: Зададено на [96kHz/24bit]
С4К	L-GOP	59.94p	41 минути	41 минути	54 минути	54 минути
		50.00p	41 минути	41 минути	54 минути	54 минути
		29.97p	81 минути	80 минути	108 минути	105 минути
		25.00p	81 минути	80 минути	108 минути	105 минути
		24.00p	81 минути	80 минути	108 минути	105 минути
		23.98p	81 минути	80 минути	108 минути	105 минути
4 К	L-GOP	59.94p	41 минути	41 минути	54 минути	54 минути
		50.00p	41 минути	41 минути	54 минути	54 минути
		29.97p	81 минути	80 минути	108 минути	105 минути
		25.00p	81 минути	80 минути	108 минути	105 минути
		23.98p	81 минути	80 минути	108 минути	105 минути

Резолюция видео	Компенсация на движението	Честота на кадрите при възпроизвеждане	Капацитет (прибл.)			
			[H.264 Video Codec]: Зададено на [H.264]		[H.265 Video Codec]: Зададено на [H.265]	
			[Recording Rate]: Зададено на [48kHz/16bit]	[Recording Rate]: Зададено на [96kHz/24bit]	[Recording Rate]: Зададено на [48kHz/16bit]	[Recording Rate]: Зададено на [96kHz/24bit]
FHD	A-I	59.94p	—	—	51 минути	51 минути
		50.00p	—	—	51 минути	51 минути
		29.97p	41 минути	41 минути	101 минути	98 минути
		25.00p	41 минути	41 минути	101 минути	98 минути
		23.98p	41 минути	41 минути	101 минути	98 минути
	L-GOP	59.94p	160 минути	152 минути	199 минути	187 минути
		50.00p	160 минути	152 минути	199 минути	187 минути
		29.97p	312 минути	281 минути	384 минути	338 минути
		25.00p	312 минути	281 минути	384 минути	338 минути
		23.98p	312 минути	281 минути	384 минути	338 минути

Запис на клип с висока скорост

Резолюция видео	Компенсация на движението	Честота на кадрите при възпроизвеждане	Честота на кадрите на сензора	Капацитет (прибл.)	
				[Video Codec]: Зададено на [H.264]	[Video Codec]: Зададено на [H.265]
FHD	L-GOP	59.94p	240 fps / 200 fps / 120 fps / 100 fps	149 минути	178 минути
		50.00p		149 минути	178 минути
		29.97p		290 минути	324 минути
		25.00p		290 минути	324 минути
		23.98p		367 минути	324 минути

- Стойностите са за материал, записан при максималната честота на кадрите. Действителният размер варира в зависимост от честотата на кадрите и записаната сцена.
- При запис на клип с висока скорост настройката **[Recording Rate]** не влияе на максималното време за запис.
- Когато се използва SDXC карта, може да се записват клипове с продължителност до 3 часа. Клиповете над 3 часа се записват като няколко файла (в зависимост от условията на снимане фотоапаратът може да започне записването в нов файл, преди да е достигнато ограничението от 3 часа).
- Когато се използва SD/SDHC карта, клиповете с размер над 4 GB се записват като няколко файла (в зависимост от условията на снимане фотоапаратът може да започне записването в нов файл, преди да е достигнато ограничението от 4 GB).

МЕРКИ ЗА БЕЗОПАСНОСТ

МЕРКИ ЗА БЕЗОПАСНОСТ



ВНИМАНИЕ

ОПАСНОСТ ОТ ЕЛЕКТРИЧЕСКИ УДАР
НЕ ОТВАРЯЙТЕ



ВНИМАНИЕ: ЗА ИЗБЯГВАНЕ НА ЕЛЕКТРИЧЕСКИ УДАР НИКОГА НЕ СВАЛЯЙТЕ КАПАКА (ИЛИ ЗАДНАТА ЧАСТ НА ФОТОАПАРАТА). ТОЗИ ПРОДУКТ НЕ СЪДЪРЖА ЧАСТИ, КОИТО ДА СЕ ПОДДЪРЖАТ ОТ ПОТРЕБИТЕЛЯ. ОСТАВЕТЕ РЕМОНТА НА НАШИЯ КВАЛИФИЦИРАН СЕРВИЗЕН ПЕРСОНАЛ.



Удивителният знак в триъгълник Ви обръща внимание на важни операционни инструкции и инструкции по поддръжката в принадлежащата към продукта документация.



ПРЕДУПРЕЖДЕНИЕ

Ако продуктът се използва без да се съблюдава дадената под този символ информация, може да се стигне до сериозни телесни повреди или до смърт.



ВНИМАНИЕ

Ако продуктът се използва, без да се съблюдава дадената под този символ информация, може да се причинят телесни повреди.



ЗАБЕЛЕЖКА

Ако продуктът се използва, без да се съблюдава дадената под този символ информация, може да се причинят повреди на оборудването.

ПРЕДУПРЕЖДЕНИЕ!

ЗА ИЗБЯГВАНЕ НА ПОЖАР ИЛИ НА ТОКОВ УДАР НЕ ИЗЛАГАЙТЕ ТОЗИ ПРОДУКТ НА ВОДА И НЕ РАБОТЕТЕ С НЕГО В МНОГО ВЛАЖНА СРЕДА.

Общи мерки за безопасност

Прочетете всички инструкции – преди да използвате продукта, прочетете всички инструкции, свързани с употребата. Съхранявайте всички инструкции и цялата документация за бъдещи справки.

Електрозахранване – свързвайте този продукт само с електрически източници, описани на продуктовия етикет.

Чужди тела – за да избегнете телесни повреди, никога не поставяйте метални предмети вътре в продукта.

Почистване – преди почистване винаги изключвайте този продукт от контакта. За почистване използвайте само влажна кърпа. Никога не използвайте каквото и да било вид течност или аерозолно почистващо средство, или каквото и да било вид органически разтворител за почистване на този продукт.

Висока температура – никога не използвайте или съхранявайте този продукт около какъвто и да било източник на висока температура, като напр. радиатор, отоплителна вентилация, печка, или какъвто и да било тип оборудване или уред, който генерира висока температура, включително стерео усилватели.

Светкавица – ако настъпи гръмотевична буря, докато използвате USB-AC адаптера, незабавно го извадете от контакта.

Акcesoари – за Вашата безопасност и за да избегнете повреда на продукта, използвайте само препоръчаните от нашата компания акcesoари.

Местоположение – за да избегнете повреждане на продукта, монтирайте го здраво на стабилен статив, стойка или държач.

ПРЕДУПРЕЖДЕНИЕ

• **Не използвайте фотоапарата в близост до огнеопасни или взривоопасни газове.**

• **Периодично давайте почивка на очите си, когато използвате визьора.**

Неспазването на предпазната мярка може да доведе до преумора на очите, гадене или усещания, подобни на морска болест. Продължителността и честотата на необходимата почивка варират в зависимост от човека; преценете сами. Ако се чувствате уморени или не се чувствате добре, избягвайте използването на визьора и при необходимост се консултирайте с лекар.

• **Не използвайте светкавица и светодиод в непосредствена близост до хора (особено малки деца, бебета и т.н.).**

• Трябва да сте най-малко на 1 m (3 ft.) от лицата на Вашите обекти. Снимането със светкавица прекалено близко до очите на Вашия обект може да доведе до временна загуба на зрението.

• **Не насочвайте фотоапарата към слънцето или към силни източници на светлина.**

• **Дръжте малки деца и бебета далеч от фотоапарата.**

• Винаги използвайте и съхранявайте фотоапарата на недостъпно за малки деца и бебета място, за да предотвратите следните опасни ситуации, които могат да причинят сериозни наранявания:

- Замотаване в каишката на фотоапарата, предизвикващо задушаване.
- Случайно поглъщане на батерията, картите или други дребни части.
- Случайно натискане на светкавицата в близост до очите.
- Случайно нараняване от подвижните части на фотоапарата.

• **Ако установите, че USB-AC адаптерът или зарядното устройство са много нагорещени или забележите някаква необичайна миризма, шум или дим от тях, изключете незабавно щепсела от контакта и спрете да ги използвате. След това се обърнете към оторизиран дистрибутор или сервизен център.**

• **Прекратете незабавно използването на фотоапарата, ако забележите някакви необичайни миризми, шум или дим около него.**

• Не изваждайте батерията с голи ръце, защото съществува опасност от пожар или можете да си изгорите ръцете.

- Никога не дръжте и не работете с фотоапарата, ако ръцете Ви са мокри.
Това може да доведе до прегряване, избухване, изгаряне, токов удар или до неизправности.
- **Не оставяйте фотоапарата на места, където би бил изложен на извънредно високи температури.**
 - Това би могло да доведе до повреда на фотоапарата и в някои случаи до запалване на фотоапарата. Не използвайте зарядното устройство или USB-AC адаптера, ако е покрито/покрит (например с одеяло). Това може да доведе до прегряване и до пожар.
- **Използвайте внимателно фотоапарата, за да избегнете леки кожни изгаряния.**
 - Ако фотоапаратът съдържа метални части, прегряването може да доведе до леки кожни изгаряния. Обърнете внимание на следното:
 - При продължително използване фотоапаратът се нагрива. Пипането на фотоапарата в това състояние, може да доведе до леки кожни изгаряния.
 - При екстремно ниски температури, температурата на корпуса на фотоапарата може да е по-ниска от температурата на заобикалящата среда. Ако е възможно носете ръкавици при работа с фотоапарата при ниски температури.
- За да предпазите използваната в този продукт високопрецизна технология, никога не оставяйте фотоапарата на посочените по-долу места, независимо дали става дума за неговото използване или съхранение:
 - Места, където температурата и/или влажността е висока или се променя в екстремни граници. Пряка слънчева светлина, плаж, затворени автомобили или в близост до други източници на топлина (печка, радиатор и т.н.) или овлажнители на въздух.
 - В среди с високо съдържание на пясък или прах.
 - В близост до запалими материали или експлозиви.
 - На влажни места, като например бани, или на дъжда.
 - На места, които са изложени на силни вибрации.
- Този фотоапарат работи с литиевойонна батерия със спецификации, определени от нашата компания. Зареждайте батерията с определения USB-AC адаптер или зарядно устройство. Не използвайте други USB-AC адаптери или зарядни устройства.
- Никога не изгаряйте или загревайте батериите в микровълнови фурни, котлони, в съдове под налягане и т.н.
- Никога не оставяйте фотоапарата върху или в близост до електромагнитни устройства. Това може да доведе до прегряване, изгаряне или избухване.
- Не допирайте клемите към метални предмети.
- Вземете мерки при носене или съхранение на батериите да не попадат в контакт с метални предмети като напр. бижута, карфици, закопчалки, ключове и т.н.
Късото съединение може да доведе до прегряване, избухване или изгаряне, при което да се изгорите или нараните.
- За да предотвратите изтичане или повреда на батерията, следвайте внимателно всички инструкции, отнасящи се до използването на батериите. Никога не се опитвайте да разглобите батерията или да я модифицирате като напр. чрез запояване и т.н.
- Ако течност от батерията попадне в очите Ви, незабавно измийте очите си с чиста, хладка течаща вода и потърсете спешна медицинска помощ.

- Ако не можете да извадите батерията от фотоапарата, обърнете се към оторизиран дистрибутор или сервизен център. Не опитвайте сами да извадите със сила батерията. Външните наранявания по батерията (драскотини и др.) могат да доведат до генериране на топлина или до експлозия.
- Винаги съхранявайте батериите на недостъпно за малки деца и домашни животни място. Ако те случайно погълнат батерията, незабавно потърсете медицинска помощ.
- За да предотвратите изтичане на батерията, прегряване, запалване или взривяване, използвайте само препоръчаните за този продукт батерии.
- Ако зареждащите се батерии не се заредят в рамките на допустимото време, спрете зареждането им и не ги използвайте.
- Не използвайте батерии с драскотини или повреди по корпуса и не надрасквайте батерията.
- Никога не излагайте батериите на силни удари или на постоянни вибрации поради изпускане или удряне.
Това може да доведе до прегряване, изгаряне или избухване.
- Ако по време на ползване батерията протече, промени цвета си или се деформира, или се промени по някакъв начин, спрете да ползвате фотоапарата.
- Ако батерията изтече по дрехите или по кожата Ви, съблечете дрехите и почистете незабавно съответното място с чиста, хладка течаща вода. Ако течността изгори кожата Ви, незабавно потърсете спешна медицинска помощ.
- Никога не използвайте литиевойонни батерии при ниски температури на околната среда. Това може да доведе до генериране на топлина, възпламеняване или експлозия.
- Литиевойонната батерия е предназначена за употреба само с цифровия фотоапарат. Не използвайте батерията с други устройства.
- **Не позволявайте деца или животни/домашни любимци да си играят с или да пренасят батерията (не допускайте опасно поведение, като например близане, поставяне в уста или дъвчене).**

Използвайте само специалните презареждащи се батерии, зарядно устройство и USB-AC адаптер

Изрично се препоръчва използването на този фотоапарат само със оригиналната презареждаща се батерия, зарядно устройство и USB-AC адаптер със спецификации, определени от нашата компания. Използването на неоригинална презареждаща се батерия, зарядно устройство и/или USB-AC адаптер може да доведе до пожар или до телесни повреди, причинени от изтичане, прегряване, възпламеняване или повреда на батерията. Нашата компания не носи отговорност за злополуки и щети, които може да произтичат от използването на батерии, зарядно устройство и/или USB-AC адаптер, които не са определени като оригинални аксесоари.

ВНИМАНИЕ

- **Не покривайте с ръка задействалата се светкавица.**
- Предоставеният USB-AC адаптер F-7AC е предназначен за употреба само с този фотоапарат. С този USB-AC адаптер не могат да се зареждат други фотоапарати.
- Не свързвайте предоставения USB-AC адаптер F-7AC към оборудване, различно от този фотоапарат.
- Никога не съхранявайте батериите изложени на пряка слънчева светлина или на високи температури в горещо транспортно средство, близо до източник на висока температура и т.н.
- Пазете батериите винаги сухи.
- При продължителна употреба батерията може да се сгорещи. За да предотвратите леки изгаряния, не я вадете непосредствено след употреба на фотоапарата.
- Фотоапаратът използва една от нашите литиевойонни батерии. Използвайте посочената оригинална батерия. Съществува риск от експлозия, ако батерията е заменена с неправилен вид батерия.
- Моля, рециклирайте батериите, за да помогнете за спасяването на ресурсите на нашата планета. При изхвърляне на изхабени батерии се уверете, че сте покрили клемите им, и винаги съблюдавайте местните закони и разпоредби.

ЗАБЕЛЕЖКА

- **Не използвайте и не съхранявайте фотоапарата на прашни или влажни места.**
- **Използвайте само SD/SDHC/SDXC карта с памет. Никога не използвайте други видове карти.**

Ако неволно поставите друг вид карта във фотоапарата, обърнете се към оторизиран дистрибутор или сервизен център. Не се опитвайте да извадите картата със сила.
- Редовно архивирайте важни данни на компютър или на друго устройство за съхранение, за да избегнете неволна загуба.
- Нашата компания не поема отговорност за загуба на данни, свързани с това устройство.
- Внимавайте с кашката, когато носите фотоапарата. Може лесно да се закачи за стърчащи предмети и да причини сериозни щети.
- Преди транспортиране на фотоапарата свалете статива и всички други аксесоари, произведени от други компании.
- Никога не изпускайте фотоапарата и не го излагайте на силни удари или вибрации.
- Когато поставяте или сваляте фотоапарата от статив, завъртете винта на статива, а не на фотоапарата.
- Не пипайте електрическите контакти на фотоапарата.

- Не оставяйте фотоапарата насочен директно към слънцето. Това би могло да доведе до повреда на обектива или затвора, цветови отказ, раздвоено изображение (ghosting) върху сензора за изображението или да причини пожар.
- Не оставяйте визъора да бъде изложен на въздействието на силен светлинен източник или на пряка слънчева светлина. Топлината може да повреди визъора.
- Не натискайте и не дърпайте силно обектива.
- Не забравяйте да отстраните капките вода или друга влага от продукта, преди да смените батерията или когато отваряте или затваряте капаците.
- Винаги изваждайте батерията от фотоапарата преди да го съхранявате в продължение на дълъг период от време. Изберете прохладно, сухо място за съхранение, за да не се образува конденз или мухъл вътре във фотоапарата. След дълго неизползване, тествайте фотоапарата, като го включите и натиснете спусъка, за да се убедите, че работи нормално.
- Фотоапаратът може да не проработи правилно, ако се използва в близост до магнитно/електромагнитно поле, радиовълни или високо напрежение (например телевизор, микровълнова печка, видеоигри, високоговорители, по-голям монитор, ТВ/радио кула или предавателни кули). В такива случаи изключете и отново включете фотоапарата, преди да продължите да работите с него.
- Винаги съблюдавайте ограниченията, касаещи работната среда, описани в ръководството за експлоатация на фотоапарата.
- Поставете внимателно батерията както е описано в работните инструкции.
- Преди да заредите батерията винаги я проверявайте внимателно за изтичане, промяна на цвета, деформация или друга аномалия.
- Винаги изваждайте батерията от фотоапарата преди да го съхраните в продължение на дълъг период от време.
- При съхраняване на батерията за дълъг период от време, изберете прохладно място за съхранение.
- За USB-AC адаптер за променлив ток, тип Plug-In: Включете USB-AC адаптера тип Plug-in (щепсел) F-7AC правилно, като го включите вертикално в стенен контакт.
- Тъй като щепселът на AC адаптера е предназначен за разединяване на AC адаптера от мрежовото захранване, свържете го към леснодостъпен AC контакт.
- Консумираната мощност от фотоапарата варира в зависимост от това, кои функции се използват.
- В условията, описани по-долу, непрекъснато се консумира мощност и батерията бързо се изтощава.
 - Многократно използване на увеличението.
 - Многократно натискане на спусъка наполовина в режим на снимане, с активиране на авто фокуса.
 - Показване на снимка върху монитора за продължителен период от време.
- Използването на изтощена батерия може да доведе до изключване на фотоапарата, без показване на предупреждение за нивото на батерията.
- Ако клемите на батерията се намокрят или зацапат, може да не се получи контакт с фотоапарата. Преди да използвате батерията, я избършете добре със суха кърпа.

- Винаги зареждайте батерията, ако я използвате за първи път или ако не е била използвана дълго време.
- При работа на фотоапарата с батерия при ниски температури, опитайте се да запазите фотоапарата и резервната батерия колкото се може по-топли. Батерия, чийто заряд е спаднал при ниски температури, може да се възстанови след като се стопли на стайна температура.
- Преди да тръгнете на дълго пътуване и специално преди пътуване в чужбина купете допълнително батерии. Препоръчаната батерия може да не се намира лесно по време на пътуването.

Използване на функциите на безжична LAN/Bluetooth®

- **Изключвайте фотоапарата в болници и на други места, където се използва медицинско оборудване.**

Радиовълните от фотоапарата може да окажат неблагоприятно въздействие върху медицинското оборудване, като причинят неизправност, която да доведе до злополука. Дезактивирайте функциите на безжичната LAN/Bluetooth® в близост до медицинско оборудване (P.449).

- **Изключете фотоапарата при пътуване със самолет.**

Използването на безжични устройства по време на полет може да възпрепятства безопасната работа на самолета. Дезактивирайте функциите на безжичната LAN/Bluetooth®, когато сте в самолет (P.449).

- **Не използвайте този продукт на места, на които може да предизвика интерференция с намиращи се наблизо радарни системи.**

Монитор

- Не натискайте монитора със сила. В противен случай изображението може да стане неясно, причинявайки проблеми в режим възпроизвеждане, или може да се повреди мониторът.
- Светлинна ивица може да се появи в горната/долната част на монитора, но това не се дължи на неизправност.
- Когато даден обект се вижда косо на фотоапарата, краищата на мотива могат да появят зигзагообразно на монитора. Това не се дължи на неизправност и ще се забелязва по-малко в режим възпроизвеждане.
- При ниски температури, на монитора може да му е необходимо повече време, за да се включи, или цветът му може временно да се промени.
Ако използвате фотоапарата при екстремно ниски температури, е добре от време на време да го поставяте на топло. Монитор, който работи лошо поради ниски температури, ще се възстанови при нормални температури.
- Мониторът на този продукт е произведен с високо качество и прецизност, въпреки това е възможно да има неработещ пиксел на монитора. Такива пиксели не оказват никакво влияние върху съхраняваното изображение. Поради характеристиките, може да има неравномерност на цвета или яркостта в зависимост от ъгъла, но това е поради структурата на монитора. Това не се дължи на неизправност.

Юридически и други бележки

- Нашата компания не поема ангажименти или предоставя гаранции във връзка с всякакви щети или ползи, очаквани при правомерно използване на този продукт, относно претенции на трети лица, произтичащи от неподходящото използване на този продукт.
- Нашата компания не поема ангажименти или предоставя гаранции във връзка с щети или ползи, очаквани от правомерното използване на този продукт, произтичащи от изтриването на данни за снимки.

Отказ от поемане на отговорност

- Нашата компания не поема ангажименти или предоставя гаранции, както изрично, така и по подразбиране, за съдържанието на настоящите текстови материали или на софтуера, и в никакъв случай не носи отговорност за всякакви подразбиращи се гаранции за продаваемостта или годността за определено предназначение или за всякакви последващи, случайни или непреки вреди (включително, но не само вреди от загуба на търговски приходи, прекъсвания на търговска дейност или загуба на търговска информация), произтичащи от употребата или от неспособността за използване на настоящите текстови материали, софтуера или оборудването. В някои страни не се допуска ограничение или изключване на отговорността за косвени вреди или последващи вреди, или на косвена гаранция. В този случай казаното по-горе не е в сила.
- Нашата компания притежава всички права на това ръководство.

Предупреждение!

Неправомерното фотографиране или неправомерното използване на защитени от Закона за авторското право материали може да нарушава валидния Закон за авторското право. Нашата компания не поема никаква отговорност относно неправомерно фотографиране, използване или всякакви други действия, които нарушават правата на носителите на авторски права.

Забележка относно авторското право

Всички права запазени. Никоя част от тези текстови материали или този софтуер не може да се възпроизвежда или използва под каквато и да била форма или по каквото и да било начин, електронен или механичен, включително чрез фотокопиране и записване или използване на който и да било вид система за съхраняване или извличане на информация без изричното предварително писмено разрешение на нашата компания. Не се поема никаква отговорност относно използването на информацията, съдържаща се в настоящите текстови материали или в софтуера, или за щети, произтичащи от използването на съдържащата се в този текст или в софтуера информация. Нашата компания си запазва правото да променя без предизвестие функциите и съдържанието на настоящата публикация или на софтуера.

Запазени марки

- SDXC логото е търговска марка на SD-3C, LLC.
 - Логото Apical е регистрирана търговска марка на Apical Limited.
- 
- Micro Four Thirds, Four Thirds и емблемите (логата) на Micro Four Thirds и Four Thirds са търговски марки или регистрирани търговски марки на OM Digital Solutions в Япония, САЩ, държавите от ЕС, както и в други държави.
 - Wi-Fi е регистрирана търговска марка на Wi-Fi Alliance.
 - Словната марка и логата на **Bluetooth**® са регистрирани търговски марки, притежавани от Bluetooth SIG, Inc., и всяко използване на тези лога от OM Digital Solutions Corporation е на базата на лиценз.
 - QR Code е търговска марка на Denso Wave Inc.
 - Стандартите за файлови системи на фотоапарата, споменати в това ръководство, са стандартите "Design Rule for Camera File System/DCF" на асоциацията JEITA (Japan Electronics and Information Technology Industries Association).
 - Всички други фирмени имена и наименования на продукти са регистрирани запазени марки и/или запазени марки на съответните собственици. Символите "™" и "®" може понякога да са пропуснати.

THIS PRODUCT IS LICENSED UNDER THE AVC PATENT PORTFOLIO LICENSE FOR THE PERSONAL AND NONCOMMERCIAL USE OF A CONSUMER TO (i) ENCODE VIDEO IN COMPLIANCE WITH THE AVC STANDARD ("AVC VIDEO") AND/OR (ii) DECODE AVC VIDEO THAT WAS ENCODED BY A CONSUMER ENGAGED IN A PERSONAL AND NON-COMMERCIAL ACTIVITY AND/OR WAS OBTAINED FROM A VIDEO PROVIDER LICENSED TO PROVIDE AVC VIDEO. NO LICENSE IS GRANTED OR SHALL BE IMPLIED FOR ANY OTHER USE. ADDITIONAL INFORMATION MAY BE OBTAINED FROM MPEG LA, L.L.C. SEE [HTTP://WWW.MPEGLA.COM](http://www.mpegla.com)

Софтуерът на този фотоапарат може да включва софтуер, собственост на трета страна.

Софтуерът, собственост на трета страна, е предмет на условията, наложени от собствениците или лицензодателите на този софтуер, при които софтуерът Ви се предоставя.

Тези условия и други бележки за софтуер на трети страни, ако има такива, може да се намерят в PDF файла със софтуерна информация на

<https://support.jp.omsystem.com/en/support/imsg/digicamera/download/notice/notice.html>

Добавки/модификации, извършени чрез актуализация на фърмуера

Добавки/модификации, извършени чрез версия на фърмуера 1.1

Следните функции са добавени/модифицирани чрез актуализация на фърмуера.

- Настройки за сигурност на връзката със смартфон ([P.599](#))
- Настройки по подразбиране ([P.600](#))

Настройване на сигурността на връзката със смартфон (🔒 Connection Security)

Задаване на сигурността при свързване със смартфон чрез Wi-Fi.

Меню

- MENU → 🏠 → 4. Wi-Fi/Bluetooth → ⚙️ Settings → 🔒 Connection Security

- 🔗 Ако е настроен на **[WPA2/WPA3]**, смартфонът може да не е свързан чрез Wi-Fi. В такъв случай задайте на **[WPA2]**.
- 🔗 Промяната на настройките ще промени паролата за Wi-Fi връзката и **Bluetooth®** връзката.
- 🔗 След като смените паролите е необходимо да сдвоите отново фотоапарата и смартфона.
👉 "Сдвояване на фотоапарата и смартфона (Wi-Fi връзка)" ([P.451](#))
- 🔗 Изпълнението на **[Reset ⚙️ Settings]** ([P.461](#)) ще стартира **[🔒 Connection Security]**.

Настройки по подразбиране

Раздел Ү

*1: Може да се добави към **[Assign]**.

*2: Настройките по подразбиране могат да се възстановят чрез избиране на **[Initialize All Settings]**.

*3: Настройките по подразбиране могат да се възстановят чрез избиране на **[Reset Shooting Settings]**.

4. Wi-Fi/Bluetooth

Роля	Роля по подразбиране	*1	*2	*3
☞ Settings				
☞ Connection Security	WPA2/WPA3	—	—	—

Добавки/модификации, извършени чрез версия на фърмуера 1.2

Следните функции са добавени/модифицирани чрез актуализация на фърмуера.

- Съвместими карти с памет за запис на клип ([P601](#))

Съвместими карти с памет за запис на клип

Добавен е запис на клип с висока скорост към условията на снимане на клипове, когато се препоръчва карта UHS-II или UHS-I с UHS клас на скорост 3 или по-добър.

дата на издаване 2024.01.



<https://www.om-digitalsolutions.com/>