



DIGITALKAMERA

OM SYSTEM

OM-1 Mark II

Bruksanvisning

Ver.1.2

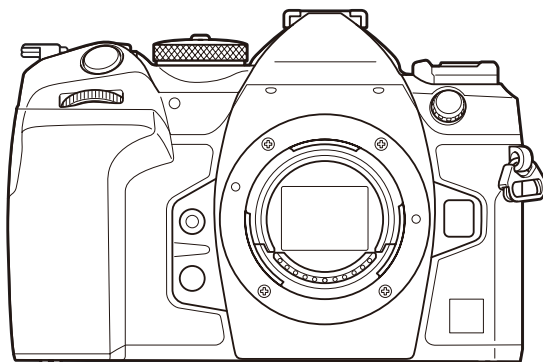

NO

Modellnr. : IM027













- Takk for at du valgte et av våre digitalkamera. Les denne bruksanvisningen nøye før du begynner å bruke kameraet, slik at du får best mulig utbytte av kameraet.
- **Sørg for at du har lest og forstått innholdet i «SIKKERHETSANVISNINGER» før du bruker dette produktet. Ta vare på disse instruksjonene slik at du kan slå opp i dem senere.**
- Før du går i gang med å ta viktige bilder, anbefaler vi deg å ta noen testbilder for å bli vant med bruken av kameraet.
- Skjermen og kameraillustrasjonene som vises i denne bruksanvisningen ble produsert i løpet av utviklingstrinnene og kan variere fra det faktiske produktet.
- Hvis det er tillegg og/eller modifikasjoner av funksjoner på grunn av fastvareoppdateringer for kameraet, vil innholdet variere. Du finner aktuell informasjon på hjemmesidene til våre.

















Innholdsfortegnelse





















Innledning	19
Før du starter.....	19
Brukerregistrering.....	19
Installere PC-programvare/apper.....	20
Om denne manualen.....	21
Slik finner du det du leter etter.....	21
Slik tolker du manualen.....	22
Navn på deler.....	24
Forberedelser	26
Utpakking av innholdet i esken.....	26
Feste stroppen.....	27
Sette inn og ta ut batteriet.....	28
Sette inn batteriet.....	28
Ta ut batteriet.....	29
Lade batteriet med USB-AC-adapter.....	30
Lade batteriet ved hjelp av en USB-enhet.....	32
Lade via USB.....	32
Sette inn og ta ut kortet.....	33
Sette inn kortet.....	33
Fjerne minnekortet.....	34
Bruke to minnekort.....	34
Minnekort som kan brukes.....	34
Sette på og ta av objektiv.....	36
Sette objektiv på kameraet.....	36
Fjerne objektiver.....	37
Bruke skjermen.....	38
Slå på kameraet.....	39
Dvalemodus.....	40
Første gangs oppsett.....	41
Hva du skal gjøre hvis du ikke kan lese skjermen.....	43















Opptak	45
Informasjonsvisning under opptak.	45
Veksle mellom visninger.	48
Veksle informasjonsvisningen.	50
Ta bilder.	52
Typer opptaksmodi.	52
Opptak ved bruk av berøringsskjermen.	55
Gjennomgang av bilder (Bildegjennomgang).	57
La kameraet velge blenderåpning og lukkerhastighet (P : Program AE).	59
Programbytte.	61
Velge blenderåpning (A : Prioritert blenderåpning AE).	62
Velge lukkerhastighet (S : Prioritert lukker AE).	64
Velge blenderåpning og lukkerhastighet (M : Manuell eksponering).	66
Bruke eksponeringskompensasjon i modus M	68
Lange eksponeringer (B : Bulb/Time).	69
Lysere blending (B : Live Composite-fotografering).	73
Lagre egendefinert innstillinger til funksjonshjulet (C1 , C2 , C3 , og C4 Egendefinerte moduser).	76
Lagre innstillinger (Tidel).	76
Bruke egendefinert modus (C1/C2/C3/C4).	78
Ta opp filmer.	81
Gjøre filmopptak i filmmodus ().	81
Gjøre filmopptak i bildeopptaksmoduser.	84
Berøringskontroller (Lydløse kontroller).	85
Bildetakingsinnstillinger	86
Slik endrer du opptaksinnstillingene.	86
Direkteknapper	87
Funksjoner og direkteknapper.	87
Innstilling med direkteknapper.	90
LV superkontrollpanel / superkontrollpanel	92
På LV superkontrollpanel / superkontrollpanel.	92
Innstilling med superkontrollpanel / LV superkontrollpanel.	94

Tilgjengelige innstillinger i superkontroll-/LV-superkontrollpanelet.	96
Bruke menyen.	99
Dette bruker du menyene til.	99
Slik bruker du menyene.	100
Visning av beskrivelse til menyelementene.	102
Elementer vist i grått.	102
Grunnleggende fokuseringsfunksjoner.	104
Velge en fokusmodus (📷 AF-modus / 📷 AF-modus).	104
Bruke stjernehimmel-AF.	106
Velg fokusposisjon for Forh.innstilt MF.	107
Justere fokus manuelt i autofokus.	107
Velge fokussøkepunkt (AF-søkepunkt).	109
Velge AF-søkemodus (AF-søkemodus).	110
Angi alternativer for 📷 AF-søkemodus (Innst. 📷 AF-søkemodus).	113
Zoomramme AF/Zoom AF (Super Spot AF).	115
Funksjoner for konfigurering av fokusering.	117
Kombinert auto- og manuell fokus (📷 AF+MF).	117
Konfigurere AF-operasjon når utløseren er trykt halvveis ned (📷 AF med halvveis trykk 📷). ...	119
Autofokus med AF-ON-knappen.	120
Bruke autofokus i modus for manuell fokus (📷 AF-ON i MF-modus).	121
Konfigurere hvordan kameraet skal fungere når det ikke kan fokusere på motivet (Utløs. pri.) ...	122
Endre innstilling på stjernehimmel-AF (Innst Stjernehimmel-AF).	123
Funksjoner for å tilpasse hvordan AF-operasjon skal oppføre seg i forhold til motivet.	124
Følgefokus på valgt motiv (Motivdeteksjon).	124
Ta bilder med [Motivdeteksjon].	125
Konfigurerer C-AF-operasjon når motivdeteksjon er aktivert (📷 C-AF-innstilling).	127
Tildeling av fokusprioritet til knapper (📷 📷 AF-knapp).	128
Konfigurere rammevisning på øyne som blir detektert (Øyedeteksjonsramme).	129
C-AF senterløkepunkt-prioritet (📷 C-AF senterprioritet).	130
Følsomhet ved C-AF-sporing (📷 C-AF-følsomhet / 📷 C-AF-følsomhet).	131
C-AF-fokushastighet (📷 C-AF-hastighet).	132
Funksjoner for å endre hvordan kameraet skal oppføre seg med hensyn til fokusering.	133





Objektiv-fokusområde ( AF-begrenser).....	133
Bruk av innstillinger lagret i [AF-begrenser].	133
Konfigurere [AF-begrenser].	134
C-AF-objektivskanning ( AF-skanning).	136
Finjustere autofokus ( AF-fokusjustering).	137
Bruke valgt verdi som fokusjustering.	137
Konfigurere [AF-fokusjustering].	137
AF Illuminator Autofocus Assist (AF-lampe).	139
AF-søkepunktvisningsmodus (AF-områdemark.).	140
Funksjoner for å angi fokusposisjon.	141
Avpasse AF-søkepunktvalg etter kameraorientering ( Orientering koblet []).	141
Velge AF-hjemposisjon ( [] Still hjem).	143
Bruke funksjonen []Hjem].	144
AF-søkepunktvalg ( Velg skjerminnstillinger).	145
Aktivere valg av AF-søkepunkt med sløyfe ( Sløyfeinnstillinger).	146
Berørings-AF-søkepunktvalg for søker-fotografering (AF måltastatur).	148
Andre nyttige funksjoner under fokusering.	149
Manuell MF støtte (MF Støtte).	149
Alternativer for fokus-peaking (Peaking-innstillinger).	151
Bruke fokus-peaking.	152
Velg en fokusavstand for Forh. innstilt MF (Forh.innstilt MF-avst.).	153
Deaktivere MF-kløtsj (MF-kløtsj).	154
Objektivfokusretning (Fokusring).	155
Nullstill objektivposisjon ved nedstenging (Nullstill Obj.).	156
Måling og eksponering.	157
Kontrollere eksponeringen (eksponeringskompensasjon).	157
Justere eksponeringskompensasjon.	158
Nullstille eksponeringskompensasjon.	159
EV-trinn for eksponeringskontroll (EV-trinn).	160
Finjustere eksponeringen (eksponeringsbytte).	161
Redusere flimmer under LED-lys ( Flimmerskann /  Flimmerskann).	162
Velge lukkerhastighet.	163

Velger hvordan kameraet måler lysstyrke (måling).....	164
Låse eksponering (AE-lås).....	165
Eksponeringsmåling med AE-lås (Måling under ).	166
Frigjøre AE-lås etter opptak ( Auto nullstill).....	167
Låse eksponering når utløseren er trykt halvveis ned (AEL halvveis trykk ).	168
Angi måling-alternativer for sekvensbilder (Måling under ).	169
Måle fokussøkepunkt ( Spotmåling).....	170
Endre ISO-følsomhet (ISO).....	171
EV-trinn for ISO-følsomhetskontroll (ISO-trinn).....	173
Innstilling av område på ISO-følsomhetsverdier valgt i modus [Auto] ( ISO-A øvre/standard /  ISO-A øvre/standard).....	174
Angi lukkerhastigheten der kameraet automatisk skal øke ISO-følsomheten ( ISO-A lavest S/S).....	175
Velge hvilke moduser som kan bruke [Auto] som ISO-følsomhet ( ISO-Auto /  ISO-Auto).....	176
Alternativ for støyreduksjon ved høy ISO ( Støymasker /  Støymasker).....	177
Alternativer for bildebehandling (Lav ISO-prosess).....	178
Alternativ for bruk av støyreduksjon ved lang eksponering (støyreduksjon).....	179
Fotografering med blits.....	180
Bruke blits (Fotografering med blits).....	180
Blitsenheter som er beregnet til å brukes sammen med kameraet.....	180
Tilgjengelige funksjoner med kompatible blitsenheter.....	181
Koble til kompatible blitsenheter.....	181
Fjerne blitsenheter.....	183
Velge blitsmodus (Blitsmodus).....	184
Blitsmodi.....	184
Blitsmodusinnstillings-kombinasjoner.....	185
Konfigurere blitsmoduser (Blitsmodusinnstillinger).....	188
Justere blitseffekt (Blitseksponeringskomp.).....	189
Trådløs fjernutløser til blits ( RC-modus).....	190
Velge hastighet for blitssynkronisering ( X-synk).....	191
Velge minste lukkerhastighet ( Langsom begr).....	192
Blits- og eksponeringskompensasjon ( + ).	193







Innstilling av eksponeringsbalanse ved TTL-måling (Balansert blitsmåling)	194
Sekvensbilder/selvtløser	195
Utføre sekvensbilder/selvtløserfotografering	195
Antall bilder som kan tas	197
Konfigurere funksjoner til serieopptak (Innst. seriefotografering)	199
Konfigurere selvtløserfunksjoner (Innst. selvtløser)	201
Opptak uten vibrasjon forårsaket av utløseren (Innst. anti-støt [♦])	203
Opptak uten lukkerlyd (Lydløs [♥] innstillinger)	204
Opptak uten en utløsningstidsforsinkelse (Pro-foto-opptak)	206
Redusere flimrer i fotografier (Opptak med antiflimmer)	209
Bildestabilisering	210
Redusere effektene fra ustødig kamera ( Bildestabilisator/  Bildestabilisator)	210
Angi detaljerte alternativ for bildestabilisator	211
Alternativer for bildestabilisering ( IS-nivå)	212
Bildestabilisering ved halvveis trykk ( Bildestabilisator)	213
Bildestabilisering i seriemodus ( Bildestabilisator)	214
Viser kamerabevegelse på skjermen (Håndholdt assistent)	215
Stabilisering med IS-objektiv (Linse I.S. prioritert)	216
Farge og kvalitet	217
Stille inn kvaliteten på bilder og filmer (  /  )	217
Konfigurere  	217
Konfigurere  	218
Kombinasjoner av JPEG-størrelse og kompresjonsforhold (  Detaljerte innstillinger)	222
Velge kodek til opptak av film ( videokodek)	223
Stille inn bildets bildeforhold (Image Aspect)	224
Kompensasjon av vignettering (skyggekomp.)	225
Behandlingsalternativer (Bildemodus  / Bildemodus )	226
Innstilling bildemodus 	226
Still inn detaljerte alternativer for en bildemodus	229
Innstilling bildemodus 	232
Velge hvilke alternativ som skal vises når du velger bildemodus ( Innstillinger bildemodus)	233
Justering av farge (Hvitb (Hvitbalanse))	234











Innstilling av hvitbalansen.	234
Finjustering av hvitbalanse i de ulike hvitbalansemodusene.	236
Hvitbalanse med ett trykk.	237
Låse hvitbalanse i filmmodus ( Knappefunksjon:  Lås).	239
Finjustering av hvitbalansen ( Alle  /  Alle ).	240
Bevare varme farger under glødelampelys ved bruk av modus for automatisk hvitbalanse ( )	
Behold varm farge /   Behold varm farge).	241
Hvitbalanse ved bruk av blitz ( +Hvitbalanse).	242
Stille inn fargegjengivelsesformat (Fargeområde).	243
Forhåndsvisningsalternativer for [ Bildemodus] (  Visningshjelp).	244
Spesielle opptaksmoduser (beregningsmoduser).	245
Ta stillbilder med høyere oppløsning (Høyoppløst bilde).	245
Aktivere høyoppløst bilde.	245
Konfigurere høyoppløst bilde.	246
Opptak.	247
Forsinke lukkeren i sterkt lys (Live ND-fotografering).	249
Aktivere Live ND-fotografering.	249
Konfigurere Live ND-fotografering.	249
Opptak.	250
Ta landskapsbilder med høy kontrast (Live GND-fotografering).	252
Aktivere Live GND-fotografering.	252
Konfigurere Live GND-fotografering.	252
Opptak.	254
Øke dybdeskarpheten (Fokusstabling).	256
Aktivere fokusstabling.	256
Konfigurere fokusstabling.	257
Opptak.	257
Ta HDR-bilder (Høy dynamisk rekkevidde) (HDR).	259
Lagre flere eksponeringer i ett enkelt bilde (Multieksponering).	261
Aktivere multieksponering.	261
Konfigurere multieksponering.	262
Opptak.	262

Når [Overlegg] er i bruk	263
Digital zoom (📷 Digital telekonverter / 📺 Digital telekonverter).	265
Ta bilder automatisk i faste intervaller (intervalloptak).	266
Aktivere intervalloptak	266
Konfigurere intervalloptak	266
Opptak	268
Trapeskorreksjon og perspektivkontroll (Trapeskorreksjon).	270
Korrigere fiskeøyeforvringning (Fiskeøyekomp.).	272
Aktivere fiskeøyekompensasjon.	272
Konfigurere fiskeøyekompensasjon.	273
Opptak	273
Konfigurere BULB/TIME/COMP-innstillinger (Innst. BULB/TIME/COMP).	275
Serie bed bilder med ulik eksponering (AE BKT).	277
Gjøre opptak av bilder med ulik hvitbalanse (Hvitbalanse BKT).	279
Gjøre opptak av bilder med ulikt blitsnivå (FL BKT).	280
Gjøre opptak av bilder med ulik ISO-følsomhet (ISO BKT).	281
Gjøre opptak av flere eksemplarer av samme bilde med ulikt kunstfilter (ART BKT).	282
Aktivere kunstfilter-bracketing.	282
Konfigurere kunstfilter-bracketing.	283
Opptak	283
Gjøre opptak av flere bilder med ulikt fokus (Fokus BKT).	284
Aktivere fokus-bracketing.	284
Konfigurere fokus-bracketing.	284
Opptak	285
Funksjoner som bare er tilgjengelige i filmmodus.	287
Lyddopptaksnivåalternativer (Lyddopptaksinnstillinger).	287
Justere hodetelefonvolum (Hodetelefonvolum).	289
Tidskoder (Tidskodeinnstillinger).	290
HDMI-utgang (📺 HDMI-utgang).	291
Om [RAW].	292
Vise plussmekremidt på skjermen under filmopptak (Midtmarkør).	293
Vise sebramønster over områder med høy lysstyrke under filmopptak (Innst. sebramønster).	294



Vise sebramønster.	294
Konfigurere innstillinger av sebramønster.	295
Vise rød ramme under filmopptak (Rød ramme under  REC).	296
Avspilling.	297
Informasjonsvisning under avspilling.	297
Informasjon om avspillingsbildet.	297
Veksle informasjonsvisningen.	299
Vise bilder og filmer.	300
Visning av fotografier.	300
Se på filmer.	301
Finne bilder hurtig (Indeks- og kalenderavspilling).	303
Zoomme inn (Avspillingszoom).	304
Avspilling med berøringskontroller.	305
Avspilling i full ramme.	305
Indeks-/kalenderavspilling.	306
Andre funksjoner.	307
Funksjoner ved avspilling.	308
Rotere bilder (Roter).	308
Beskytte bilder ().	309
Kopiere et bilde (Kopier).	310
Kopiere alle bildene på et kort (Koper alle).	311
Slette bilder (Slett).	312
Slette alle bilder (Slett alle).	313
Deaktivere bekreftelse for sletting (Slett raskt).	314
Alternativ for sletting av RAW+JPEG (Sl. RAW+JPEG).	315
Velge bilder for deling (Delingsordre).	316
Velge RAW+JPEG-bilder for sletting (RAW+JPEG ).	317
Vurdere bilder (Vurdering).	318
Velge antall stjerner ved vurdering (Vurderingsinnstillinger).	319
Velge flere bilder (Delingsordre valgt, Vurdering valgt,  , Kopivalg, Slett valgt).	320
Utskriftrekkefølge (DPOF).	321
Konfigurere utskriftsrekkefølge.	321

Angi utskriftrekkefølge.	321
Nullstille beskyttelse/delingsordre/utskriftsrekkefølge/vurdering (Tilbakestill alle bilder).	323
Legge lyd på bilder (👂).	324
Lydavspilling.	325
Retusjere bilder (Rediger).	326
Retusjere RAW-bilder (Red. RAW-data).	326
Retusjere JPEG-bilder (JPEG-red.).	328
Kombinere bilder (Bildeoverlapping).	330
Trimme filmer (Filmtrimming).	331
Lage stillbilder (In-Movie bildeopptak).	332
Endre hvilken rolle  -knappen skal ha under avspilling ( Funksjon).	333
Endre hvilken rolle det fremre og bakre hjulet skal ha under avspilling ( Skivefunksjon).	334
Velge zoomforhold ved avspilling ( Standardinnstilling).	335
Automatisk rotering av bilder i stående format for avspilling ().	336
Velge hvilken informasjon om skal vises ved avspilling ( -infoinnstillinger).	337
Velge hvilken informasjon som skal vises ved forstørret avspilling ( -infoinnstillinger).	338
Konfigurere indekvisning ( -innstillinger).	339
Konfigurere betjening av kameraet.	340
Endre rollene til knappene (Knappeinnstillinger).	340
Kontroller som kan tilpasses.	340
Tilgjengelige roller.	342
Bruk av multifunksjonsalternativene (Multifunksjon).	351
Gjøre opptak av film ved å trykke på utløseren ( Lukkerfunksjon).	352
Betjening av menyen med  -knappen (Menybetjening med ).	353
Tildel rolle til de fremre og bakre hjulet ( Hjulfunksjon /  Hjulfunksjon).	354
Endre ringretningen (Ringretning).	357
Endre funksjonene til multivelgeren (Innst. multivelger).	358
Tilpasse Fn -spaken (Innst. Fn-spak).	359
Slik konfigurerer du Fn -spaken.	359
Konfigurere [ Fn-spakfunksjon].	359
Konfigurere [ Inst. Fn-spakfunksjon].	360
Bruke [modus2] til [ Fn-spakfunksjon] / [ Fn-spakfunksjon].	362









Konfigurere [Fn-spak/strømnivå].	362
Elektriske zoom-objektiver (Innst. elektronisk zoom).	364
Deaktivering av  -knappoperasjoner ( Lås).	365
Velge hva som skjer når utløseren blir trykt inn ved zooming i Live View (LV-nærbilde-modus).	366
Velge hvordan betjeningselementet som brukes ved forhåndsvisning av dybdeskarphet, skal oppføre seg ( Lås).	367
Alternativer for å holde inne knapper (Trykk-og-hold-tid).	368
Funksjoner til å justere sanntidsvisning.	369
Endre utseende på skjermen ( LV-modus).	369
Stille inn skjermen slik at den blir lettere å se i mørket ( Nattsyn).	370
Søkervisningshastighet (Rammehastighet).	371
Forhåndsvisning av kunstfilter (Kunst LV-modus).	372
Redusere flimmer i Live View (Antiflimmer LV).	373
Selvportretthjelp (Selvportretthjelp).	374
Funksjoner til å konfigurere informasjon som vises på skjermen.	375
Velge visningsstil for søkeren (EVF-stil).	375
Søkervisning under fotografering med søkeren (Stil 1/Stil 2).	375
Opptaksindikatorer ( -infoinnstillinger/  -infoinnstillinger).	377
Konfigurere  -infoinnstillinger.	377
Konfigurere  -infoinnstillinger.	378
Velge visning.	379
Konfigurere displayet når utløseren er trykt halvveis ned (Info ved halvt trykk ).	380
Visningsalternativer for søkerinfo (  Info-innstillinger).	381
Viser nivåmåleren når utløseren er trykt halvveis ned (  Nivåmåler).	383
Alternativer for komponeringsguide ( Rutenettinnstillinger /  Rutenettinnstillinger).	384
Alternativ for rutenett i søkeren (  Rutenettinnstillinger).	386
Velge innstillinger som skal være tilgjengelige via multi-Fn (Multifunksjonsinnstillinger).	387
Eksponeringsadvarsel (Histograminnstillinger).	388
Innstillinger knyttet til bruk og visning av menyer.	389
Konfigurere markøren på menyskjermen (Innst. menymarkør).	389
Velge hvordan du skifter side med det bakre hjulet ( Sløyfe i menyfane).	390
[Ja]/[Nei] Standard (Pri.innst.).	391

«Min meny»-innstillinger	392
Min meny	392
Legge til elementer i «Min meny»	392
Administrere «Min meny»	394
Innstillinger for kort/mappe/fil	395
Formatering av kort (Kortformatering)	395
Angi hvilket kort du skal lagre på ( Innst. for kortspor /  Innst. for kortspor)	396
Konfigurere [ Innst. for kortspor]	396
Konfigurere [ Lagre innstillinger]	397
Konfigurere [ Innst. for kortspor]	397
Angi hvilken mappe bildene skal lagres i (tildeling av lagringsmappe)	399
Alternativ for filnavn (filnavn)	400
Navngi filer (Rediger filnavn)	401
Brukerinformasjon	402
Lagre informasjon om objektiver (Objektivinfoinnstillinger)	402
Utgangsopløsning (dpi-innst.)	404
Legge til informasjon om opphavsrett (Copyright-info)	405
Aktivere informasjon om opphavsrett	405
Konfigurere «Copyright-info»	406
Innstillinger for monitor/lyd/tilkobling	407
Deaktivere berøringsstyring (Berøringsskjerm-innst.)	407
Lysstyrke og fargetone på skjerm (Monitorjustering)	408
Lysstyrke og fargetone i søker (EVF-justering)	409
Konfigurere øyesensor (Øyesensorinnstillinger)	410
Deaktivere fokuspipetone ()	411
Alternativ for ekstern skjermvisning (HDMI-innstillinger)	412
Velge USB-tilkoblingsmodus (USB-innstillinger)	413
Innstillinger for batteri/hvilemodus	415
Vise batteristatus ( Batteristatus)	415
Velge hvilket batteri som skal brukes først ( Batteriprioritet)	416
Endre visning av batterinivå under filmopptak (  Skjermmønster)	417
Dimming av baggrunnsbelysning (Bakgr.bel. LCD)	418

Innstillingen Dvalemodus (strømsparing) Alternativer (Dvalemodus).....	419
Alternativer for automatisk avstengning (Auto. avstengning).....	420
Redusere strømforbruket (Hurtig dvalemodus).....	421
Aktivere hurtig dvalemodus.....	421
Konfigurere hurtig dvalemodus.....	422
Innstillinger under «Nullstill/klokke/språk/annet».....	423
Gjenopprette standardinnstillingene (Tilb./initialiser innstillinger).....	423
Stille inn kameraklokken (🕒 innstillinger).....	424
Velge språk (🌐).....	425
Kalibrering av nivåmåleren (Nivåjustering).....	426
Bildebehandlingskontroll (Pikselkartlegging).....	427
Vise fastvareversjon (Fastvareversjon).....	428
Vise sertifikat (Sertifisering).....	429
Koble kameraet til eksterne enheter.....	430
Tilkobling til eksterne enheter.....	430
Forholdsregler for bruk av Wi-Fi og Bluetooth ®.....	431
Deaktivere kameraets trådløse kommunikasjon (Flymodus).....	432
Koble kameraet til en smarttelefon.....	433
Koble til smarttelefoner.....	433
Pare kameraet til smarttelefonen (Wi-Fi-forbindelse).....	434
Innstillinger for trådløs forbindelse i hvilemodus når kameraet er slått på (Bluetooth).....	436
Innstillinger for trådløs forbindelse når kameraet er slått av (Slå av standby).....	437
«Velg».....	437
Overføre bilder til en smarttelefon.....	439
Automatisk opplasting av bilder når kameraet er slått av.....	440
Fjernopptak med smarttelefon (Live View).....	441
Fjernopptak med smarttelefon (fjernutløser).....	442
Lagge til posisjonsinformasjon til bilder.....	443
Nullstilling av innstillinger for tilkobling til smarttelefon (Nullstille 📵 innstillinger).....	444
Endre passord (🔑 Tilkoblingspassord).....	445
Tilkobling til datamaskiner via Wi-Fi.....	446
Installere programvaren.....	446

Pare datamaskinen med kameraet (Ny forbindelse)	447
Justere Wi-Fi-innstillinger (Wi-Fi-forbindelse)	449
Aktivere Wi-Fi i kameraet	450
Tilkobling via WPS (Koble til via WPS)	450
Koble til manuelt (Koble til manuelt)	452
Velge nettverk fra en liste (koble til fra  -liste)	455
Vise MAC-adresse / nullstille Wi-Fi-innstilling for PC-forbindelse (Wi-Fi PC-innstillinger)	456
Laste opp bilder fortløpende	457
Avslutte tilkoblingen	459
Avslutte gjeldende forbindelse	459
Deaktivere Wi-Fi/ Bluetooth ®	460
Bruke fjernkontroll	461
Navn på deler	461
Tilkobling	462
Forbindelse via kabel	462
Trådløs forbindelse	463
Slette paring	464
Gjøre opptak med fjernkontroll	465
Dataoverføringsindikator på fjernkontroll	466
MAC-adresse til fjernkontroll	467
Forholdsregler ved bruk av fjernkontroll	468
Tilkobling til datamaskiner via USB	469
Installere programvaren	469
Laste opp bilder fortløpende ( RAW/styring)	470
Koble til kameraet for å behandle RAW-filer med høy hastighet ( RAW/styring)	472
Kopiere bilder til datamaskinen (Lagring/MTP)	473
Bruke kameraet som webkamera (Webkamera)	474
Forsyne kameraet med strøm via USB (USB PD)	476
Koble til TV-er eller eksterne skjermer via HDMI	477
Koble kameraet til TV-er eller eksterne skjermer (HDMI)	477
Vise bilder på en TV (HDMI)	478
Koble kameraet til en TV	478

Forholdsregler	479
Informasjon om støv- og vanntetting	479
Forholdsregler	479
Vedlikehold	479
Batterier	480
Bruke USB-AC-adapteren utenlands	481
Informasjon	482
Utskiftbare objektiver	482
Kombinasjoner for objektiver og kamera	482
MF-kløtsobjektiver	483
Skjermvisning ved bruk av et objektiv utstyrt med BRUK/HENT-funksjonen	484
Valgfritt tilbehør	485
Bruk av lader (BCX-1)	485
HLD-10 Batterigrep	486
Merknader om bruk av dette produktet	488
Bestemte eksterne blitsenheter	488
Blitsfotografering med trådløs fjernkontroll	489
Andre eksterne blitsenheter	493
Hovedtilbehør	494
Tilbehør	496
Rengjøre og lagre kameraet	501
Rengjøre kameraet	501
Lagring	501
Inspisere og rengjøre bildesensoren	502
Pikselkartlegging - Kontrollere bildebehandlingsfunksjonen	502
Informasjon og tips om fotografering	503
Kameraet kan ikke slå på selv om et batteri er satt i	503
Det dukker opp en dialogboks der du blir bedt om å velge språk	503
Det blir ikke tatt bilde selv om du trykker ned utløseren	503
Antall AF-søkepunkter er redusert	504
Dato og klokkeslett er ikke stilt inn	505
Innstilte funksjoner tilbakestilles til standardinnstillingene	505

Bildene ser "utvasket" ut.	505
Ukjente lyse punkter vises på motivet i det ferdige bildet.	505
Funksjoner som ikke kan velges fra menyene.	506
Funksjoner du ikke kan stille inn fra superkontrollpanelet.	506
Motivet er forvrengt.	506
Det er linjer i bildene.	506
Det eneste som vises, er motivet, og det er ikke vist noen informasjon.	507
Det er ikke mulig å endre fokuseringsmodus fra MF (manuelt fokus).	507
Ingenting vises på skjermen.	507
Feilkoder.	508
Tekniske data.	512
Kamera.	512
Litium-ion-batteri.	516
USB-AC-adapter.	516
Standardinnstillinger.	518
Standardinnstillinger.	518
Super-kontroll/LV super-kontrollpanel.	519
 -fane.	524
 -fane.	532
AF-fane.	537
 -fane.	543
 -fane.	547
 -fane.	549
 -fane.	557
Kapasitet på minnekort.	561
Kapasitet på minnekort Bilder.	561
Kapasitet på minnekort: Filmer.	564
SIKKERHETSANVISNINGER.	567
SIKKERHETSANVISNINGER.	567
Generelle forsiktighetsregler.	567
 ADVARSEL.	568
 FORSIKTIG.	570

⚠ MERK.	570
Varemerker.	573
Tillegg/endringer i fastvareoppdatering.	575
Tillegg/endringer av fastvareversjon 1.1.	575
Stille inn sikkerhet for smarttelefonilkobling (🔒 Tilkoblingssikkerhet).	575
Standardinnstillinger.	576
Tillegg/endringer av fastvareversjon 1.2.	577
Kompatible minnekort for filmopptak.	577

Innledning

Før du starter

Les og følg sikkerhetsanvisningene

For å unngå uriktig bruk som kan føre til brann eller andre materielle skader eller personskader på deg selv eller andre, må du lese «[SIKKERHETSINSTRUKSJONER](#)» (P.567) i sin helhet før du bruker kameraet. Les denne bruksanvisningen nøye før du begynner å bruke kameraet, slik at du får best mulig utbytte av kameraet. Oppbevar bruksanvisningen på et trygt sted etter at du har lest den.

Vi tar ikke ansvar for brudd på lokale regler når dette produktet blir tatt i bruk utenfor landet eller regionen det ble solgt i.

Trådløs LAN og Bluetooth®

Kameraet har integrert trådløs LAN og **Bluetooth**®. Bruk av disse funksjonene utenfor landet eller regionen kameraet ble solgt i, kan medføre brudd på lokalt regelverk for trådløse nettverk; kontakt lokale myndigheter før bruk. Selskapet vårt tar ikke ansvar på brukerens vegne hvis vedkommende ikke følger lokale lover og regler.

Deaktiver LAN- og **Bluetooth**®-funksjonene på steder det er forbudt.  «[Deaktivere trådløs kommunikasjon på kameraet \(flymodus\)](#)» (P.432)

Brukerregistrering

Husk å registrere kjøpet ditt. På nettstedet vårt finner du informasjon om hvordan du registrerer produktene dine.

Installere PC-programvare/apper

OM Capture

Bruk OM Capture til automatisk nedlastning og framvisning av bildene når de blir tatt, eller til fjernstyring av kameraet. For å finne ut mer eller for å laste ned programvaren kan du besøke nettstedet vårt. Når du laster ned programvaren, må du oppgi kameraets serienummer.

OM Workspace

Dette dataprogrammet brukes for å laste ned og vise bilder og filmer som er tatt opp med kameraet. Det kan også brukes for å oppdatere kameraets fastvare. Du kan laste ned programmet fra nettstedet vårt. Når du laster ned programvaren, må du oppgi kameraets serienummer.

OM Image Share

Last ned bilder merket for deling til smarttelefonen. Du kan også fjernstyre kameraet og ta bilder med smarttelefonen. Du finner mer informasjon om programmet på nettsidene våre.



Om denne manualen

Slik finner du det du leter etter

Du kan bruke følgende framgangsmåter for å finne det du ønsker å vite, i denne manualen.

Framgangsmåte	Let her
Søke basert på hva du ønsker å gjøre	 "Innholdsfortegnelse"
Søke basert på navn på knapper og deler på kameraet	 "Navn på deler" (P.24)
Søke basert på menyer og begrep på skjermen	 "Standardinnstillinger" (P.518)

Slik tolker du manualen

Opptaksmoduser som støttes for hver funksjon

I denne håndboken er opptaksmodusene som hver enkelt funksjon kan brukes i, oppført øverst i funksjonsbeskrivelsen. Svart indikerer støttede opptaksmoduser, mens grått indikerer opptaksmoduser som ikke støttes.

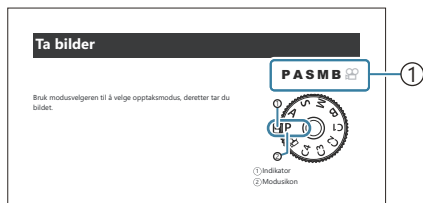

① Opptaksmoduser som støttes

Konfigurere funksjoner

I denne håndboken er konfigurasjonsmetoden for hver funksjon beskrevet i begynnelsen av funksjonsbeskrivelsen. For mer informasjon, se «Slik bruker du menyene» (P.100) og «Slik endrer du opptaksinnstillingene» (P.86).

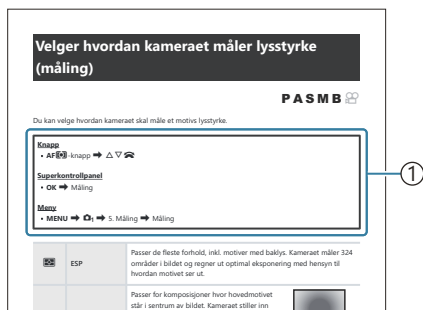

① Metode

Symbol i denne manualen

Følgende symboler brukes i denne bruksanvisningen.

	Indikerer en operasjon utført ved å trykke på de respektive piltastene i pilfeltet (d) .
	Indikerer en operasjon utført med det fremre hjulet (a) .
	Indikerer en operasjon utført med det bakre hjulet (b) .
	Indikerer en operasjon utført ved å sette en finger forsiktig mot multivelgeren (c) og dreie den i ønsket retning
	Indikerer en operasjon som utføres ved å trykke på midten av multivelgeren (c) som en knapp.
	Forholdsregler og begrensninger
	Tips og annen nyttig informasjon for bruk av kameraet.
	Referanser til andre sider i denne manualen

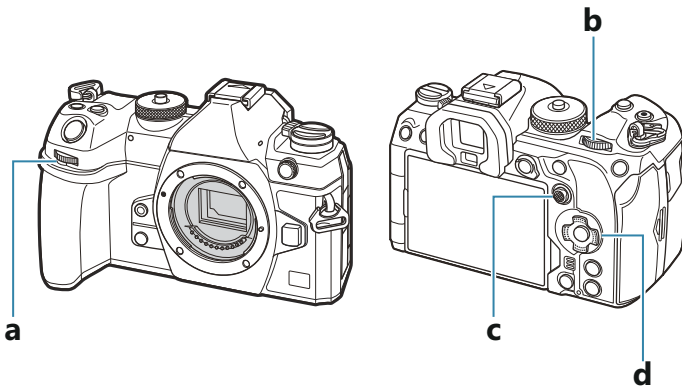

Skjermillustrasjoner i denne håndboken

Kameraskjermen viser super-kontrollpanelet (P.92) som standard. I denne manualen vil du imidlertid også finne illustrasjoner som gjengir skjermen slik du ser den ved visning i sanntid.

Hvis du vil vite hvordan du viser optaksskjermen, kan du se «Veksle mellom visninger» (P.48).

Navn på deler

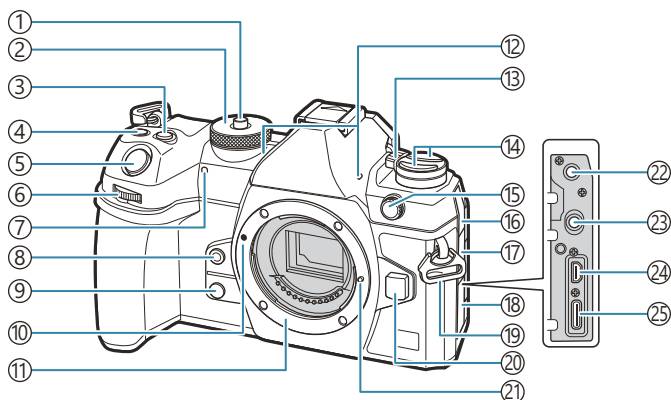

- ① Funksjonshjullås (P.52)
- ② Funksjonshjul (P.52)
- ③  (Eksponeeringskompensasjon)-knapp (P.59, P.62, P.64, P.68, P.157)
- ④  (Film)/ (Høyoppløst bilde)/ (valg)-knapp (P.81 / P.245 / P.320)
- ⑤ Utløser (P.52)
- ⑥ Hjul foran (P.59, P.62, P.64, P.66, P.100, P.300, P.334, P.354, P.357)
- ⑦ Selvtløserlampe/AF-lampe (P.195 / P.139)
- ⑧  (Hvitbalanse med ett trykk-knapp (P.237)
- ⑨  (Forh.vis) knapp (P.367)
- ⑩ Merke for objektivfeste (P.36)
- ⑪ Fatning (Ta av kamerahusdekslet før objektivet festes.)
- ⑫ Stereomikrofon (P.287, P.324)
- ⑬ **ON/OFF**-spak (P.39)
- ⑭ -knapp (P.365)
- AF**  (AF/målemodus)-knapp (P.164)
-  blits/sekvensfotografering/selvtløser)-knapp (P.184, P.195)
- ⑮ Ekstern blitskontakt (P.181)
- ⑯ Deksel til mikrofonkontakt
- ⑰ Deksel til hodetelefonkontakten (P.289)
- ⑱ Kontaktdeksel
- ⑲ Stroppfeste (P.27)
- ⑳ Objektivutløserknapp (P.37)
- ㉑ Låsepinne for linse
- ㉒ Mikrofonkontakt (ø3,5 mm stereominikontakt for mikrofoner fra tredjeparter) (P.287)
- ㉓ Hodetelefonkontakt (ø3,5 mm stereo minijack for hodetelefoner fra tredjeparter) (P.289)
- ㉔ HDMI-kontakt (type D) (P.291, P.478)
- ㉕ USB-kontakt (type C) (P.30, P.32, P.470, P.472, P.473, P.474, P.476)

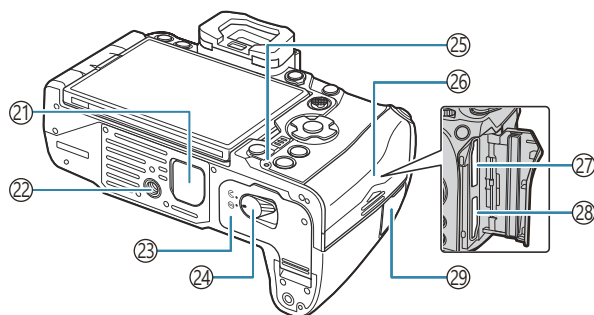
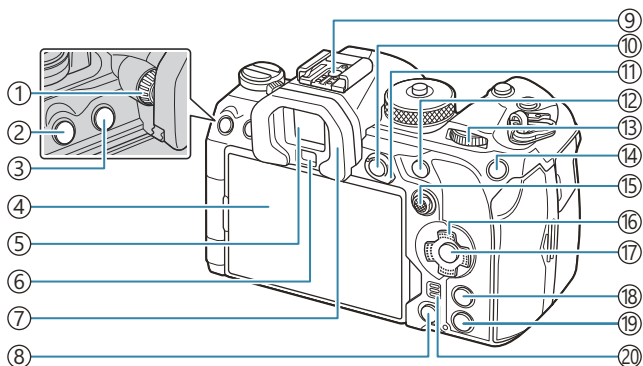

- ① Justeringshjul for diopter (P.48)
- ② **MENU**-knappen (P.100)
- ③ **LV** (LV)-knappen (P.48)
- ④ Skjerm (berørings-skjerm) (P.45, P.48, P.55, P.148, P.305)
- ⑤ Søker (P.48, P.375)
- ⑥ Øyesensor
- ⑦ Øyemusling (P.494)
- ⑧ **⏏** (slette)-knapp (P.312)
- ⑨ Blitssko (P.181, P.493)
- ⑩ **AE-L/AF-ON** (Beskytt)-knapp (P.165 / P.309)
- ⑪ **Fn** spak (P.59, P.62, P.64, P.66, P.359)
- ⑫ **AF-ON**-knappen (P.120, P.121)
- ⑬ Bakre hjul (P.59, P.62, P.64, P.66, P.100, P.300, P.334, P.354, P.357)
- ⑭ **ISO** / **★** (vurdering)-knapp (P.171 / P.318)
- ⑮ Multivelger (P.109, P.358)
- ⑯ Piltaster (P.300)
- ⑰ **OK**-knapp (P.100, P.92, P.300)
- ⑱ **INFO**-knapp (P.50, P.102, P.299)
- ⑲ **▶** (avspilling)-knapp (P.300)
- ⑳ Høytaler
- ㉑ Deksel til batterigrep (PBH) (P.486)
- ㉒ Stativfeste
- ㉓ Deksel til batterirom (P.28)
- ㉔ Batteriromlås (P.28)
- ㉕ Batteriladelampe (P.30)
- ㉖ Deksel til kortrom (P.33)
- ㉗ Kortspor 1 (P.33)
- ㉘ Kortspor 2 (P.33)
- ㉙ Deksel til fjernkabelkontakt (fjernkabelkontakt) (P.462)

Forberedelser

Utpakking av innholdet i esken

Ved innkjøp inneholder pakken kameraet og følgende tilbehør.

Kontakt forhandleren hvor du kjøpte kameraet hvis noen av disse mangler eller er skadet.

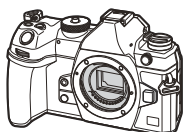

Kamera



Kamerahusdeksel ¹



EP-18 øyemusling ¹

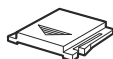

Blitsskodeksel ¹



Stropp

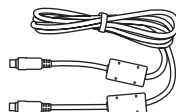

CB-USB13 USB-kabel

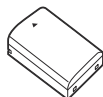

BLX-1 oppladbart litiumionbatteri

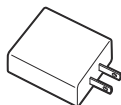

USB-AC-adapter F-7AC



Grunnleggende bruksanvisning

Garantikort

¹ Kamerahusdeksel, øyemusling og blitsskodeksel er festet eller satt inn i kameraet.

⚠ Batteriet er ikke fullstendig oppladet når kameraet kjøpes. Lad batteriet før bruk (P.30).

⚠ Innholdet kan variere avhengig av kjøpsstedet.

Feste stroppen

1. Før du fester stroppen, må du fjerne enden fra festeøyet og løsne stroppen som vist.

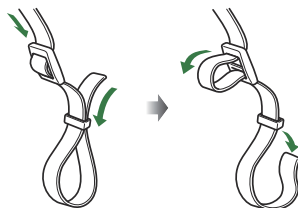

2. Før enden på stroppen gjennom stoppfestet og tilbake gjennom festeøyet.

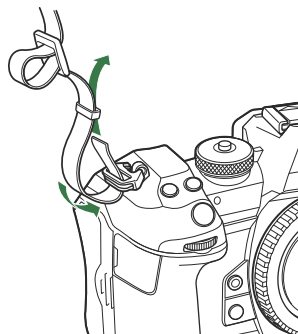

3. Før enden på stroppen gjennom spennen og stram den som vist.

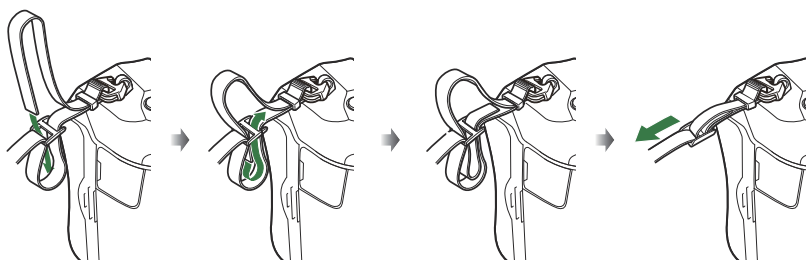

- Fest den andre enden av stroppen til det andre festet.
- Etter at du har festet stroppen, må du trekke hardt i den for å forsikre deg om at den ikke løsner.

Sette inn og ta ut batteriet

Sette inn batteriet

1. Kontroller at **ON/OFF**-spaken står i stilling **OFF**.

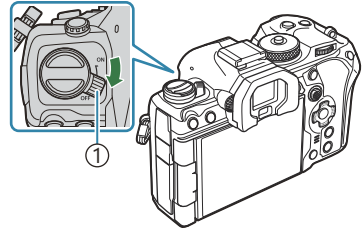

① ON/OFF-spak

2. Åpne dekslet til batterirommet.

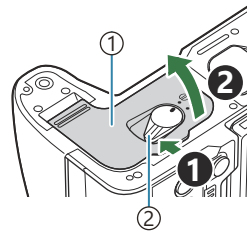

① Deksel til batterirom
② Batteriromlås

3. Sette inn batteriet.
- Bruk kun BLX-1-batterier (P.26, P.516).

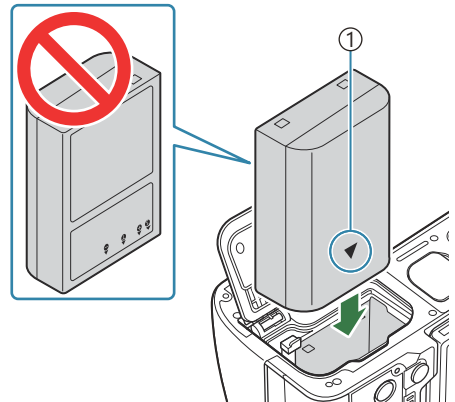

① Merke for indikering av retning

4. Lukk dekselet til batterirommet.

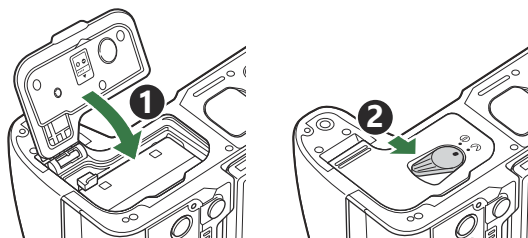

⚠ Sørg for at dekselet til batterirommet er lukket, før du bruker kameraet.

🔧 Det anbefales å ha et annet batteri i reserve for å fortsette opptakene hvis batteriet i kameraet går tomt.

🔧 Se også ["Batterier" \(P.480\)](#).

Ta ut batteriet

Slå av kameraet før du åpner eller lukker dekselet til batterirommet.

For å ta ut batteriet, skyver du først batterilåsetappen i retning med pilen og deretter tar du ut batteriet.

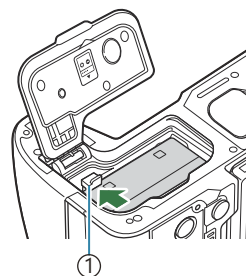

① Batterilåsetapp

⚠ Kontakt en autorisert forhandler eller et servicesenter hvis du ikke kan ta ut batteriene. Bruk ikke kraft.

⚠ Ta aldri ut batterier eller minnekort mens indikatoren for kortsikring ([P.45](#)) vises.

Lade batteriet med USB-AC-adapter

⚠ Batteriet er ikke fullstendig oppladet når kameraet kjøpes. Lad opp batteriet før bruk.

1. Kontroller at batteriet er i kameraet og koble til USB-kabelen og USB-strømadapteren.

- Når du kobler til USB-kabelen, må du bruke den vedlagte kabelbeskytteren og kabelklemmen for å forhindre skader på kontaktene og frakobling. 📖 «Kabelklemme (CC-1) / kabelbeskyttelse (CP-2)» (P.494)

⚠ Ikke bruk noe annet enn USB-kabelen CB-USB13, som følger med kameraet, og som du kan kjøpe separat.

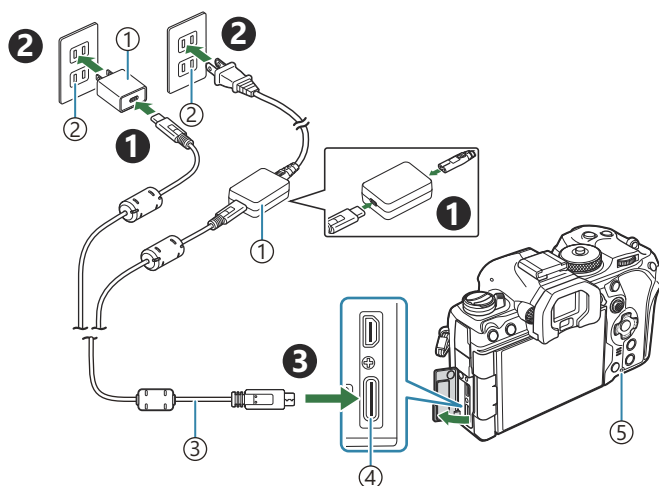

① USB-AC-adapter

② Stikkontakt

③ USB-kabel (medfølger)

④ USB-kobling

⑤ Ladeindikator

- Batteriindikatoren lyser under lading. Når kameraet er slått av, tar det omtrent 2 timer og 30 minutt å lade det. Lampen slukkes når batteriene er fullt ladete. Ta USB-kabelen ut av kameraet.

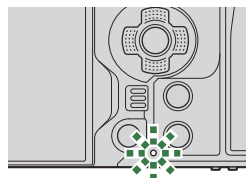

⚠ Hvis det oppstår en feil, vil batteriindikatoren blinke. Koble fra USB-kabelen, og koble den til på nytt.

⚠ Batteriet lader uavhengig av om kameraet er på eller av.

Det tar lengre tid å lade hvis kameraet er på.

⚠ Hvis temperaturen på batteriet blir for høy, stanser ladeprosessen. Når temperaturen på batteriet har falt, blir den gjenopptatt.

⚠ En lader (BCX-1: selges separat) kan brukes til å lade opp batteriet. (P.485).

⚠ Av sikkerhetsårsaker kan det hende at ladingen tar lengre tid, eller at batteriet ikke blir ladet helt opp, hvis batteriet lades i omgivelser der temperaturen er høy.

🔌 **USB-AC-adapter**

Kontroller at du har trukket USB-strømadapteren ut av stikkkontakten før du rengjør noe. Hvis du lar USB-strømadapteren være plugget inn, kan det føre til personskader eller elektrisk støt.

Lade batteriet ved hjelp av en USB-enhet

Batteriet i kameraet lades når du kobler kameraet til USB PD-kompatible enheter via USB-kabel.

Lade via USB

1. Kontroller at **ON/OFF**-spaken står i stilling **OFF**.

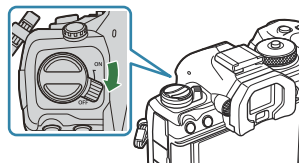

2. Koble kameraet til USB-enheten med USB-kabel.

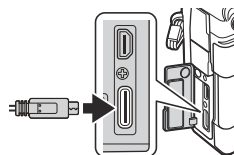

- Når du kobler til USB-kabelen, må du bruke den vedlagte kabelbeskytteren og kabelklemmen for å forhindre skader på kontaktene og frakobling.  «Kabelklemme (CC-1) / kabelbeskyttelse (CP-2)» (P.494)
- Batteriindikatoren lyser under lading. Ladetider varierer med effekten fra USB-enheten. Lampen slukkes når batteriene er fullt ladete.

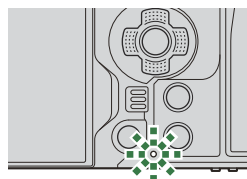

 Hvis det oppstår en feil, vil batteriindikatoren blinke. Koble fra USB-kabelen, og koble den til på nytt.

 Strømforsyningen avsluttes når batteriet er ladet. Koble fra USB-kabelen, og koble den til på nytt for å gjenoppta ladingen.

 Du kan forsyne kameraet med strøm ved å bruke mobile batterier eller lignende enheter tilkoblet via USB. Se «Forsyne kameraet med strøm via USB (USB PD)» (P.476) for detaljer.

Sette inn og ta ut kortet

Sette inn kortet

I denne veiledningen kalles alle lagringsenheter «kort». Følgende typer SD-minnekort (fås i handelen) kan brukes med dette kameraet: SD, SDHC og SDXC.

Kort må være formatert med dette kameraet før første gangs bruk eller etter å ha blitt brukt med andre kameraer eller datamaskiner.  «[Formatering av minnekortet \(Kortformatering\)](#)» (P.395)
Kameraet har to kortspor.

1. Kontroller at **ON/OFF**-spaken står i stilling **OFF**.

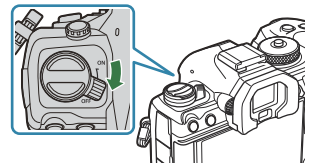

2. Åpne dekslet til kortrommet.

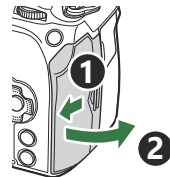

3. Sette inn kortet.

- Skyv inn kortet til det går i inngrep.

 Ikke tving inn et skadet eller deformert kort. Dette kan skade kortsporet.

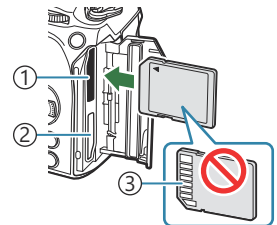

- ① Kortspor 1
- ② Kortspor 2
- ③ Terminalområde

4. Lukk dekslet til kortrommet.

- Lukk det godt til du hører det klikker på plass.

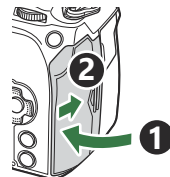

Fjerne minnekortet

Trykk på kortet for å løse det ut. Trekk ut kortet.

- ⚠ Ta aldri ut batterier eller minnekort mens indikatoren for kortskrivning (P.45) vises.



Bruke to minnekort

Hvis det er satt inn to minnekort, kan du velge hvilket kort som skal brukes iht. det du vil oppnå.

👉 «Angi hvilket kort du skal lagre på (📷 Innst. for kortspor / 📷 Innst. for kortspor)» (P.396)

- Lagre kun på et valgt kort
- Lagre på et valgt kort til det er fullt, lagre deretter på det andre kortet
- Lagre bilder med ulike størrelser eller komprimeringsforhold på forskjellige kort
- Lagre kopier av hvert bilde på begge kortene

Minnekort som kan brukes

I denne veiledningen kalles alle lagringsenheter «kort». Følgende typer SD-minnekort (fås i handelen) kan brukes med dette kameraet: SD, SDHC og SDXC. Du finner aktuell informasjon på hjemmesidene til våre.



SD-kort med skrivebeskyttelsesbryter

SD-kortet har en skrivebeskyttelsesbryter. Settes bryteren til "LOCK", hindrer det at data skrives til kortet. Sett bryteren tilbake til ulåst posisjon for å tillate skrivning.



- ⚠ Når du spiller inn filmer, bruker du et SD-kort som støtter en SD-hastighetsklasse på 10 eller høyere.
- ⚠ Bruk et UHS-II- eller UHS-I-kort med en UHS-hastighetsklasse på 3 eller mer når:
 - [4K] eller [C4K] er valgt for filmoppløsning i [📷 ⏪]
 - [A-I] (All-Intra) er valgt for bevegelseskomp. i [📷 ⏪]
- 🔊 Data på kortet vil ikke bli fullstendig slettet selv etter formatering av kortet eller sletting av data. Når kortet skal kasseres, må det ødelegges for at man skal være sikker på at personlig informasjon ikke kan lekke ut.

🔒 Tilgang til avspillingsfunksjoner og lignende kan være begrenset når skrivebeskyttelsesbryteren er satt i LÅST stilling.

Sette på og ta av objektiv

Sette objektiv på kameraet

Se «Utskiftbare objektiver» (P.482) for informasjon om utskiftbare objektiver.

1. Kontroller at **ON/OFF**-spaken står i stilling **OFF**.

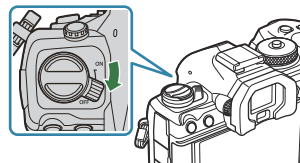

2. Fjern bakdekselet fra objektivet og kamerahusdekelet av kameraet.

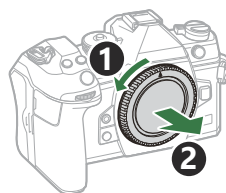
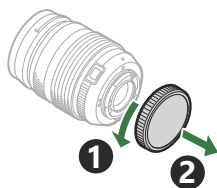

3. Rett inn merket for objektivfatningen (rødt) på kameraet så det flukter med innrettingsmerket (rødt) på objektivet. Før deretter objektivet inn i kamerahuset.

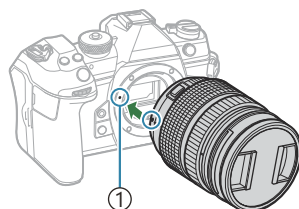

① Merke for linsefatning

4. Roter objektivet med klokken til du hører et klikk.

- ⚠ Ikke trykk på utløserknappen for objektivet.
- ⚠ Ikke berør kameraets indre deler.

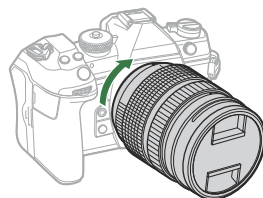

5. Fjern frontdekelet fra objektivet.

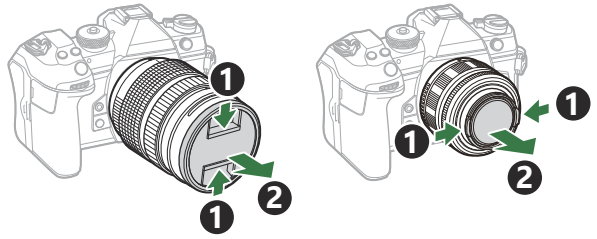

Fjerne objektiver

1. Kontroller at **ON/OFF**-spaken står i stilling **OFF**.

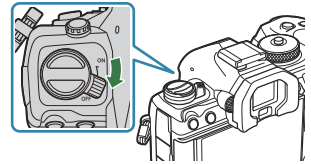

2. Hold inne objektivutløserknappen og dreii objektivet som vist.

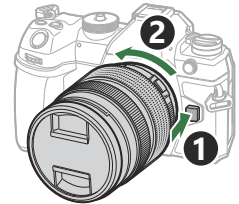

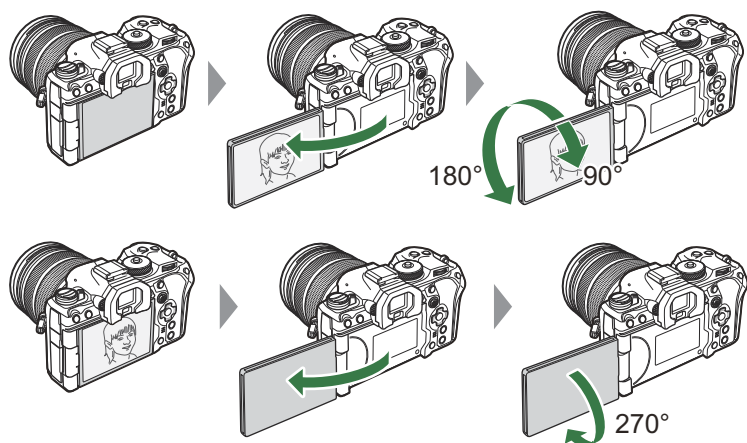

Bruke skjermen

Roter skjermen for å gjøre det lettere å se. Du kan justere skjermvinkelen i henhold til forholdene under opptak.

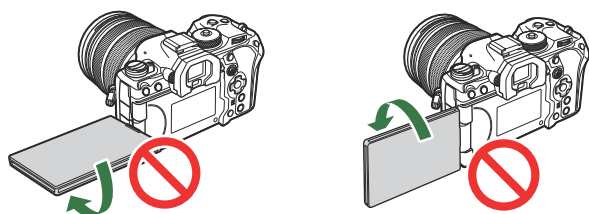

- Roter skjermen forsiktig innenfor bevegelsesområdet. Forsøk på å rotere skjermen forbi begrensningene vist under kan skade kontaktene.



- Du kan stille inn kameraet slik at det viser et speilbilde av bildet gjennom objektivet, eller automatisk zoomer de strømdrevne zoom-objektivene helt ut når skjermen blir rotert for selvportrett.  «Selfie Assist» (Selvportretthjelp) (P.374)

Slå på kameraet

1. Stille **ON/OFF**-spaken til **ON**-posisjon.

- Når du slår på kameraet, blir skjermen slått på, og superkontrollpanelet dukker opp.

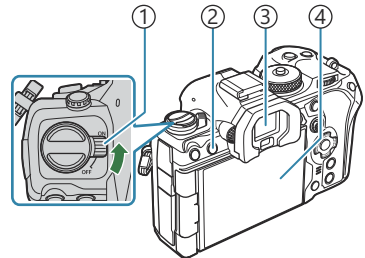

- ① **ON/OFF**-spak
- ② **|◻| (LV)**-knappen
- ③ Søker
- ④ Skjerm

Batterinivå

Kameraet viser nivået for gjeldende batteri. Batterinivå er vist i prosent.







- -indikatoren blinker rødt når nivået synker til 10 %.

- Trykk på **|◻| (LV)**-knappen; en bekreftelsesdialog vises.
- Søkeren blir slått på når du fører øyet mot den. Når søkeren lyser, slås skjermen av.
- Flytt spaken tilbake til **OFF** for å slå av kameraet.

🔗 Du kan konfigurere **Fn**-spaken slik at du kan slå kameraet på og av med alternativet [**Fn-spak/strømnivå**]. 📖 «Konfigurere [Fn-spak/strømspak] (P.363)

Dvalemodus

Hvis ingen kontroller blir brukt i en gitt periode, avbryter kameraet automatisk funksjonene for å spare batteristrøm. Dette kalles "dvalemodus" eller "sovemosus".

- Når kameraet er i sovemosus, slår skjermen seg av og funksjonene blir avbrutt. Trykk utløser- eller -knappen for å aktivere kameraet igjen.
 - Hvis ingen funksjoner utføres i en gitt periode etter at kameraet har gått i dvalemodus, slår kameraet seg av automatisk. Du kan aktivere kameraet igjen ved å slå det på.
- ⓘ Kameraet kan trenge lengre tid for å våkne fra dvalemodus når **[På]** (aktivert) er valgt under **[ Innstillinger] > [Slå av standby]**.  «[Innstillinger for trådløs forbindelse når kameraet er slått av \(Slå av standby\)](#)» (P.437)
- ⚙ Forsinkelsen før kameraet går i dvale eller slås av automatisk kan velges i menyen.  «[Innstilling av alternativ for dvalemodus \(strømsparing\) \(Dvalemodus\)](#)» (P.419), «[Alternativer for automatisk avstengning \(Auto. avstengning\)](#)» (P.420)

Første gangs oppsett

Når du slår på kameraet første gang, skal du utføre første gangs oppsett ved å velge et språk og stille inn klokken i kameraet.

🕒 Filnavnet inneholder også informasjon om dato og klokkeslett. Pass på å stille inn korrekt dato og tid før du bruker kameraet. Enkelte funksjoner kan ikke brukes hvis ikke dato og tid er stilt inn.

1. Trykk **OK**-knappen når dialogen for første gangs oppsett ber deg om å velge et språk.

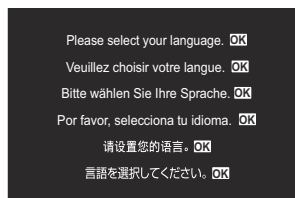

2. Uthev ønsket språk ved hjelp av det fremre eller bakre hjulet eller Δ ∇ \triangleleft \triangleright -knappene.



3. Trykk **OK**-knappen når ønsket alternativ er markert.



- Hvis du trykker på utløserknappen før du trykker på **OK**-knappen, går kameraet til optaksmodus og det blir ikke valgt noe språk. Du kan utføre første gangs oppsett ved å slå kameraet av og på igjen for å vise dialogen for første gangs oppsett og gjenta prosessen fra trinn 1.

🗨️ Språket kan endres når som helst fra menyen. 🗨️ ["Hva du skal gjøre hvis du ikke kan lese skjermen"](#) (P.43)

4. Still inn dato, tid og datoformat.
- Marker elementene med \triangleleft \triangleright .
 - Bruk \triangle ∇ til å endre det utheverte elementet.
 - Tiden vises med en 24-timers klokke.

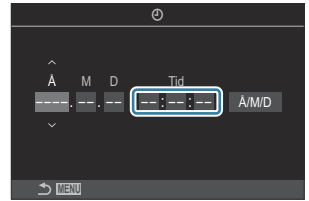

☞ Du kan når som helst stille klokken fra menyen.  «Stille kameraklokken (🕒 Innstillinger)» (P.424)

5. Trykk **OK**-knappen.
6. Marker en tidssone med \triangle ∇ -knappene og trykk **OK**-knappen.
- Trykk **INFO**-knappen for å aktivere eller deaktivere sommertid.
7. Trykk **OK**-knappen for å lagre endringene og avslutte.

☞ Informasjonen om dato og tid registreres på kortet sammen med bildene.

☞ Hvis batteriet fjernes fra kameraet og kameraet forlates for en stund, kan det hende at dato- og tidsinnstilling blir nullstilt. Hvis dette skjer, må du stille dato og tid med menyen  «Stille inn kameraklokken(🕒 innstillinger)» (P.424)

☞ Du må kanskje også justere rammehastigheten før du tar opp filmer.  «Innstilling av kvalitet på bilder og film (📷📺 / 📺📷)» (P.217)

Hva du skal gjøre hvis du ikke kan lese skjermen

Hvis du ser ukjente tegn eller ord på andre språk, kan det være at du har valgt feil språk. Følg trinnene nedenfor for å velge et annet språk.

1. Trykk **MENU**-knappen for å vise menyene.

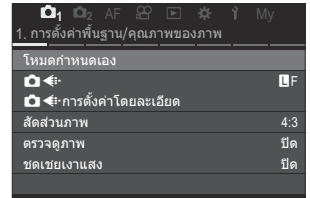
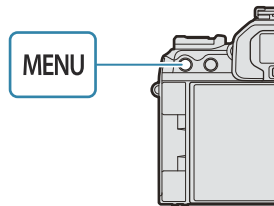

2. Uthev fane **Y** (oppsett) med det fremre hjulet.

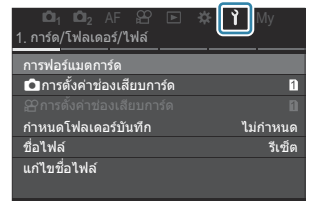

3. Velg skjermbildet der **[OK]** skal dukke opp, med **<>** eller det bakre hjulet.

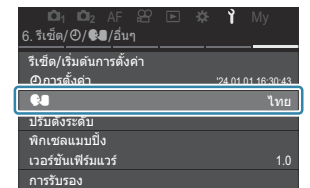
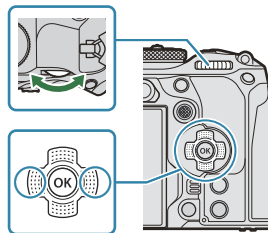

4. Marker **[OK]** med **Δ ∇**-knappene og trykk **OK**-knappen.

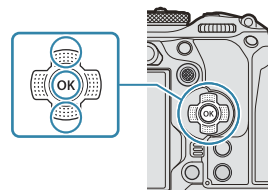

5. Marker ønsket språk med Δ ∇ \triangleleft \triangleright -knappene og trykk **OK**-knappen.



Informasjonsvisning under opptak





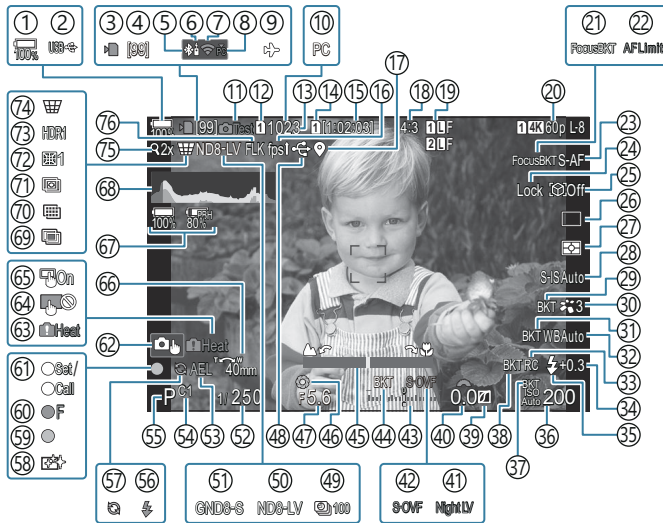

☞ Informasjon om superkontrollpanelet, som dukker opp på skjermen som standard, finner du under «Innstillinger i superkontroll-/LV-superkontrollpanelet» (P.96).

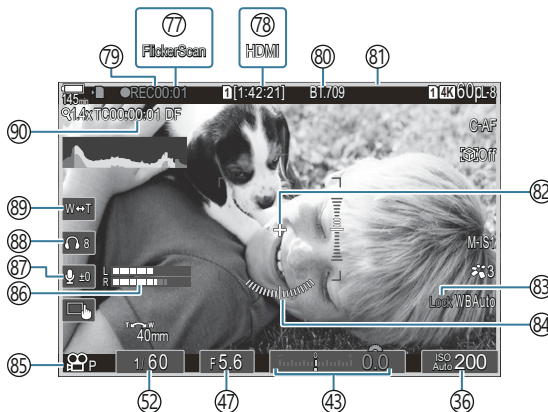
Skjermvisning under fotografering av stilleben



Skjermvisning i film-modus



- ① Batterinivå (P.39)
- ② USB PD (P.476)
- ③ Kortskriveindikator (P.29, P.34)
- ④ Maksimalt antall kontinuerlige bilder (P.197)
- ⑤ Aktiv **Bluetooth**[®]-forbindelse (P.436, P.463)
- ⑥ Fjernkontroll (P.463)
- ⑦ Trådløs LAN-forbindelse (P.434, P.449)
- ⑧ Aktiv tilkobling til datamaskin (Wi-Fi) (P.449)
- ⑨ Flymodus (P.432)
- ⑩ Aktiv tilkobling til datamaskin (USB)¹ (P.470, P.472, P.473, P.474)
- ⑪ Testbilde (P.342)
- ⑫  Lagre innstillinger (P.397)
- ⑬ Antall fotografier som kan lagres (P.561)
- ⑭  Lagringsspor (P.398)
- ⑮ Tilgjengelig opptakstid (P.564)
- ⑯ Rammehastighet (P.371)
- ⑰ Bluetooth-posisjonsinformasjon (P.443)
- ⑱ Bildeforhold (P.224)
- ⑲  Bildekvalitet (P.217)
- ⑳  Filmkvalitet (P.218)
- ㉑ Fokus BKT (P.284)
- ㉒ AF-begrenser (P.133)
- ㉓ AF-modus (P.104)
- ㉔ Motivvalgslås (P.125)
- ㉕ Motivdeteksjon (P.124)
- ㉖ Drev (Enkelt bilde, Sekvensbilder, Selvutløserfotografering, Anti-Shock, Lydløs modus, Pro-fotografering) (P.195 / P.203 / P.204 / P.206)
- ㉗ Målemodus (P.164)
- ㉘ Bildestabilisator (P.210)
- ㉙ ART BKT (P.282)
- ㉚ Bildemodus (P.226))
- ㉛ Hvitbalanse BKT (P.279)
- ㉜ Hvitbalanse (P.234)
- ㉝ RC-modus (P.190)
- ㉞ Blitsintensitetskontroll (P.189)
- ㉟ Blitsmodus (P.184)
- ㊱ ISO-følsomhet (P.171)
- ㊲ ISO BKT (P.281)
- ㊳ FL BKT (P.280)
- ㊴ Uthev og skygge-styring (P.351)
- ㊵ Eksponeringskompensasjonsverdi (P.157)
- ㊶  Nattsyn (P.370)
- ㊷  LV-modus (P.369)
- ㊸ Eksponeringskompensasjon (P.157)
- ㊹ AE BKT (P.277)
- ㊺ Fokusindikator (P.149)
- ㊻ Forh.vis (P.367)
- ㊼ Blenderverdi (P.59, P.62)
- ㊽ Aktiv USB-tilkobling (P.470, P.472, P.473, P.474, P.476)
- ㊾ Intervallopptak (P.266)
- ㊿ Live ND-fotografering (P.249)
- 1 Live GND-fotografering (P.252)
- 2 Lukkerhastighet (P.59, P.64)
- 3 AE-lås (P.165)
- 4 Egendefinert modus (P.76)
- 5 Opptaksmodus (P.59)
- 6 Blits (blinker: lading pågår, lyser opp: lading fullført) (P.180)
- 7 Pro-foto aktiv (P.206)
- 8 Støvreduksjon (P.502)
- 9 AF bekreftelsesmerke (P.52)
- 10  SH2 Blenderadvarsel (P.195)
- 11 SET/CALL-funksjon (P.484)

- Ⓒ Berøringskontroller (P.55)
- Ⓒ Advarsel innvendig temperatur (P.508)
- Ⓒ Berøringskontrollås (P.342)
- Ⓒ AF måltastatur (P.148)
- Ⓒ Zoomens virkeretning / brennvidde
- Ⓒ All batteriinformasjon (P.39, P.28)
- Ⓒ Histogram (P.51)
- Ⓒ Multieksponering (P.261)
- Ⓒ Høyoppløst bilde (P.245)
- Ⓒ Fokusstabling (P.256)
- Ⓒ Fiskeøyekomp. (P.272)
- Ⓒ HDR (P.259)
- Ⓒ Trapeskorreksjon (P.270)
- Ⓒ Digital telekonverter (P.265)
- Ⓒ Opptak med antiflimmer (P.209)
- Ⓒ Flimmerskann (P.162)
- Ⓒ HDMI-utgang (P.291)
- Ⓒ Opptakstid (vises i løpet av opptaket) (P.81)
- Ⓒ Visningshjelp (P.244)
- Ⓒ Rød ramme under filmopptak (P.296)
- Ⓒ Midtmarkør (P.293)
- Ⓒ Hvitbalanse autolås (P.239)
- Ⓒ Nivåmåler (P.51)
- Ⓒ Modus (Filmeksponeringsmoduser) (P.82)
- Ⓒ Lydopptaksnivåmåler (P.85)
- Ⓒ Lydopptaksnivåmåler (P.85)
- Ⓒ Hodetelefonvolum (P.85)
- Ⓒ Elektron. zoom (P.85)
- Ⓒ Tidskode (P.290)

1 Viser bare ved tilkobling til OM Capture og når datamaskinen som er valgt i menyen [ RAW/styring], er eneste mål for nye bilder (P.470).

Veksle mellom visninger

Kameraet bruker en øyesensor for å bytte automatisk mellom søker- og skjermvisning. Søkeren og skjermen (superkontrollpanelet / Live View) viser også informasjon om kamerainstillingene. Det finnes alternativer for å kontrollere visningsbyttet og velge informasjonen som vises. Kameraskjermen viser super-kontrollpanelet (P.92) som standard.

Komponere bilder i søkeren

Søkeren slår seg på automatisk når du setter øyet mot søkeren. Når søkeren lyser, slås skjermen av.

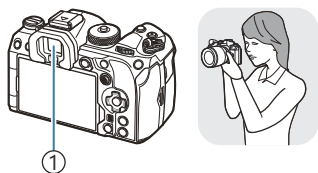

① Søker



Komponere bilder i skjermen

Skjermen viser superkontrollpanelet. Dette endres til sanntidsvisning når du trykker på **|O| (LV)**.

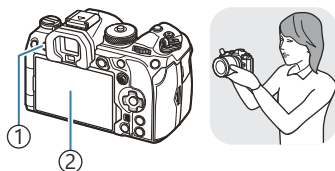

① |O| (LV)-knappen

② Skjerm

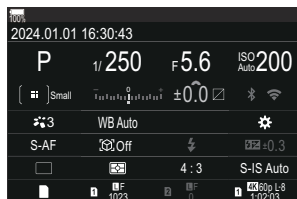

- Hvis søkeren ikke er i fokus, kan du sette et øye mot den og fokusere visningen ved å vri på justeringshjulet for dioptret.

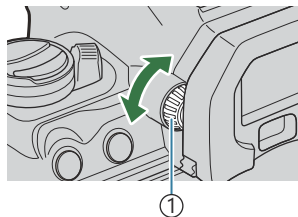

① Justeringshjul for diopter

☞ Alternativer for visningsbytte og søkervisning er tilgjengelige. ☞ «Velg visningsstil for søkeren (EVF-stil)» (P.375), «Konfigurere øyesensor (Øyesensorinnstillinger)» (P.410)

Veksle informasjonsvisningen

PASMB 

Du kan veksle informasjonen som vises på skjermen i løpet av opptaket ved bruk av knappen **INFO**.

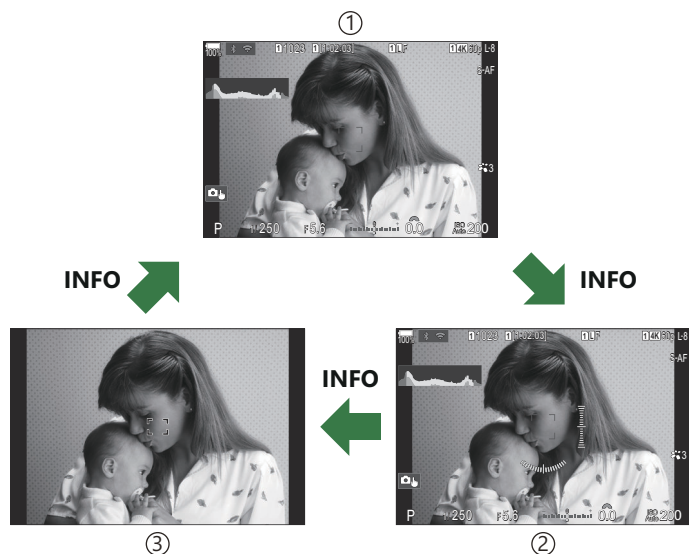
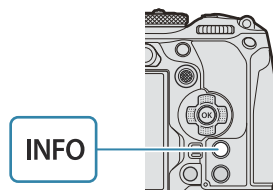

- ① Informasjon 1
- ② Informasjon 2 (bare stillbildefotografi)
- ③ Kun bilde

🔊 Informasjonsskjermene kan veksles i begge retninger ved å rotere hjulet samtidig som du trykker **INFO**.

🔊 Hvilken informasjon som skal vises i modus for stillbildefotografi og filmmodus, kan du stille hver for seg. 🖱️ «Opptaksindikatorer (📷-infoinnstillinger/🎥-infoinnstillinger)» (P.377)

🔊 Du kan velge om informasjon skal vises når du trykker utløseren halvveis ned. 🖱️ «Konfigurere displayet når utløseren er trykt halvveis ned (Info ved halvt trykk )» (P.380)

Histogramvisning

Et histogram viser fordelingen av lysstyrken i bildet. Den horisontale aksene viser lysstyrke, og den vertikale aksene viser antallet piksler med en bestemt lysstyrke i bildet. Områder over den øvre grensen ved opptak vises i rødt, de som er under den nedre grensen vises i blått, og de i punktmålingsområdet vises i grønt. Du kan velge øvre og nedre grense.  [«Eksponeringsadvarsel \(Histogram-innstillinger\)» \(P.388\)](#)

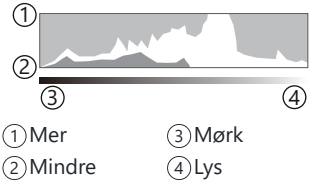

Uthevede områder og skygger

Høylys og skygger, definert ut fra de øvre og nedre grensene for histogramvisningen, blir vist i rødt og blått. Du kan velge øvre og nedre grense.  [«Eksponeringsadvarsel \(Histogram-innstillinger\)» \(P.388\)](#)

Nivåmålerdisplay

Kameraets retning er indikert. «Vippe»-retningen er indikert på den vertikale linjen og den «horisontale» retningen på den horisontale linjen.

- Nivåmåleren er kun veiledende.
- Kalibrer måleren hvis du opplever at den ikke lenger er helt nøyaktig eller nivellert.  [«Kalibrere nivåmåleren \(Nivåjustering\)» \(P.426\)](#)

Ta bilder

PASMB 

Bruk modusvelgeren til å velge opptaksmodus, deretter tar du bildet.

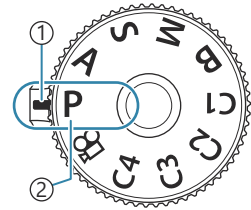

- ① Indikator
- ② Modusikon

Typer opptaksmodi

Se følgende for hvordan du skal bruke forskjellige opptaksmodi.

P	Program AE (P.59)
A	Prioritert blenderåpning AE (P.62)
S	Prioritert lukker AE (P.64)
M	Manuell eksponering (P.66)
B	Bulb/tid (P.69)
	Live composite (P.73)
C1/C2/C3/C4	Egendefinert (P.78)

 For informasjon om -posisjonen på modusvelgeren, se «[Ta opp filmer i filmmodus \(🎥\)](#)» ([P.81](#)).

1. Trykk på modushjullåsen for å låse opp modushjulet, og vri det deretter til den modusen du vil bruke.

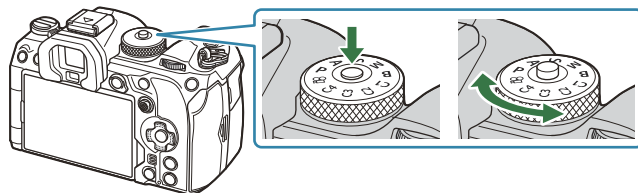

- Når funksjonshjullåsen har blitt trykket ned, er modushjulet låst. Hver gang du trykker på modushjullåsen skifter det mellom låst/utløst.

2. Komponer bildet.

- ⚠ Vær forsiktig så fingrene eller kamerastroppen ikke hindrer objektivets eller AF-lampen.

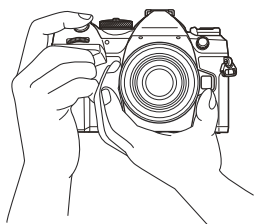

Landskapsposisjon

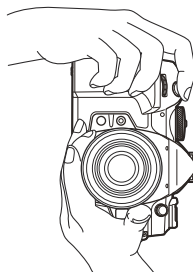

Portrettposisjon

3. Juster fokuset.

- Plasser AF-rammen over motivet.

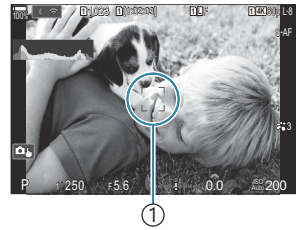

① AF-ramme

- Trykk utløserknappen ned til første posisjon (trykk utløserknappen halvveis ned).
- AF-bekreftelsesmerket (●) vises, og en grønn ramme (AF-søker) vises i fokusplasseringen.

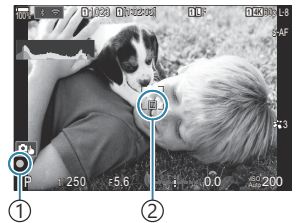

① AF-bekreftelsesmerke

② AF-søker

☞ Du kan også fokusere ved å trykke på **AF-ON**-knappen (P.120).

⚠ Hvis kameraet ikke kan fokusere, blinker AF-bekreftelsesmerket (P.504).

⚠ AF-rammen varierer med alternativet valgt for AF-søkemodus. Endre området (P.110) og plasser (P.109) på ønsket AF-mål.

⚠ AF-rammen vises ikke når [ AIII] er valgt for AF-søkemodus (P.110).

4. Slipp utløseren.

- Trykk utløserknappen helt inn.
- Kameraet frigjør lukkeren og tar et bilde.





☞ Du kan fokusere og ta bilder ved hjelp av berøringskontroller.  «Fotografering med berørings skjerm» (P.55)

Opptak ved bruk av berøringsskjermen

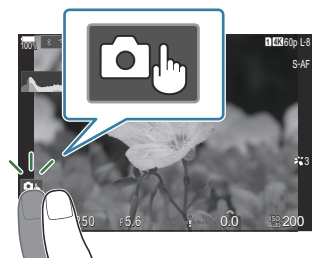

P A S M B 

Du kan trykke på motivet for å fokusere og ta bilde.



	Bank lett på et motiv for å fokusere og frigjøre lukkeren. Dette alternativet er ikke tilgjengelig i modus B (bulb), i  (film)-modus, eller når [ AF] eller [ AF/ME] er valgt for AF-modus(P.104).
	Fotografering ved hjelp av berøringsskjerm er deaktivert.
	Bank lett for å vise et AF-mål, og fokuser på motivet i det valgte området. Du kan bruke berøringsskjermen til å velge plassering av og størrelse på fokusrammen. Bilder kan tas ved å trykke på utløserknappen.
	Når kameraet registrerer et motiv, trykker du på motivet for å låse det som hovedmotiv å fokusere på. Trykk  for å låse opp.  vises når [Motivdeteksjon] er satt til en annen innstilling enn [Av] (P.124).  Motivvalg er ikke tilgjengelig når [FHD 120/60pL-8] (høyhastighetsfilmopptak) er valgt for [ ] i  (film)-modus (P.218).

- Trykk på et ikon for å endre innstillinger.

-  Ikke berør skjermen med neglene eller andre skarpe gjenstander.
-  Hansker eller skjermdeksler kan hindre berøringsskjermbetjening.

Forhåndsvisning av motivet ()

1. Bank lett på motivet på skjermen.

- Et AF-mål vises.
- Bruk glidebryteren til å velge størrelsen på rammen.

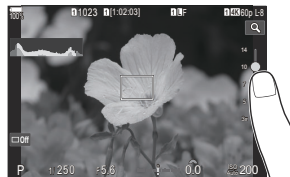

- Trykk på  for å slå av visningen av AF-søkeren.

2. Bruk glidebryteren til å velge størrelsen på AF-søkepunktet, og trykk deretter på for å zoome inn på bildeposisjonen.

- Bruk fingeren din til å rulle på skjermen når bildet er zoomet inn.

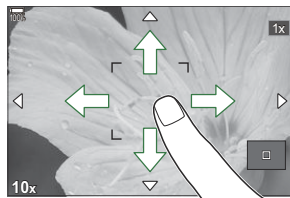

- Trykk på  for å avbryte zoomvisningen.

⚠ Situasjoner hvor berøringsskjermbetjening ikke er tilgjengelig omfatter følgende.

- Når knapper eller hjul er i bruk

🔊 Du kan deaktivere betjening av berøringsskjermen.  «[Deaktivere berøringsstyring \(Berøringsskjerm-innst.\)](#)» (P.407)

Gjennomgang av bilder (Bildegjennomgang)

P A S M B 

Bilder blir vist rett etter at de er tatt. Dette gir deg mulighet til å bedømme bildet med en gang. Du kan velge hvor lenge bilder blir vist, eller deaktivere bildeforhåndsvisningen.

For å avslutte bildeforhåndsvisningen og gjenoppta fotograferingen kan du når som helst trykke utløserknappen halvveis ned.

0,3–20 sek.	Velg hvor lenge bildene blir vist.
Av	Bildeforhåndsvisning deaktivert. Kameraet fortsetter å vise det som blir sett gjennom objektivet etter fotografering.
Auto 	Bytt til avspilling etter fotografering. Du kan slette bilder og utføre andre avspillingsfunksjoner.

1. Trykk **MENU**-knappen for å vise menyene.

2. Uthev fanen  med det fremre hjulet.

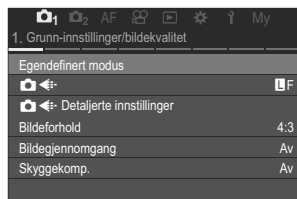

3. Uthev [**1. Grunn-innstillinger/bildekvalitet**] ved å bruke  -knappene eller det bakre hjulet.

4. Uthev [**Bildegjennomgang**] ved å buke  -knappene, og trykk **OK**.

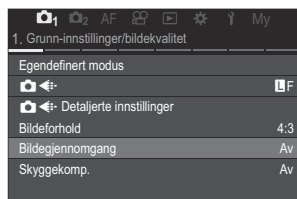

5. Endre innstillingene med Δ ∇ \triangleleft \triangleright -knappene og trykk **OK**.

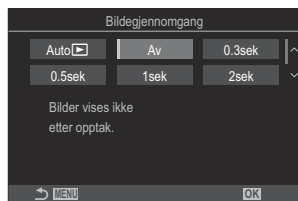

6. Trykk **MENU**-knappen for gå ut av menyene.

La kameraet velge blenderåpning og lukkerhastighet (P: Program AE)

P A S M B 

Kameraet velger best mulig blenderåpning og lukkerhastighet i henhold til motivets lysstyrke.

1. Drei funksjonshjulet til P.

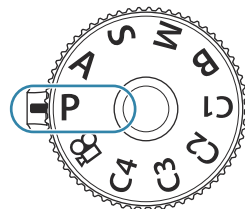



2. Fokuser og kontroller visningen.

- Bruk det fremre og bakre hjulet for å justere følgende innstillinger.
Fremre hjul: Eksponeringskompensasjon (P.157)
Bakre hjul: Programbytte (P.61)
- Lukkerhastigheten og blenderåpningen som er valgt av kameraet, blir vist.



- ① Opptaksmodus
- ② Lukkerhastighet
- ③ Blender

☞ Du kan også justere eksponeringskompensasjonen ved å bruke -knappen. Trykk på -knappen, og drei det fremre eller bakre hjulet.

3. Slipp utløseren.



☞ Du kan velge hvilke funksjoner som skal utføres av de fremre og bakre dreieknappene.

 «Tilordne roller til de fremre og bakre hjulene ( Hjulfunksjon /  Hjulfunksjon)» (P.354)

☞ Du kan bruke **Fn**-spaken til å bytte om på rollene til det fremre og bakre hjulet. **Fn**-spaken kan også tildeles andre roller.  «Tilpasse **Fn**-spaken (Fn-spakinnstillinger)» (P.359)

Motivet er for mørkt eller for lyst

Hvis kameraet ikke kan oppnå optimal eksponering, blinker lukkerhastighet- og blenderåpningsvisningen som vist.

Skjerm	Problem/løsning
Stor blenderåpning (lavt f/-nummer)/lav lukkerhastighet 	Motivet er for mørkt. <ul style="list-style-type: none">• Bruk blits.
Liten blenderåpning (høyt f/-nummer)/høy lukkerhastighet 	Motivet er for lyst. <ul style="list-style-type: none">• Begrensningene til kameraets målesystem er overskredet. Bruk et tredjeparts ND-filter (neutral density) for å minske lysmengden som kommer inn i kameraet.• Lukkerhastigheter helt ned til 1/32000 s er tilgjengelige ^{ART} lydløs modus.  «Fotografering uten lukkerlyd (Stille [♥]-innstillinger)» (P.204), «Utføre sekvensbilder/selvutløserfotografering» (P.195)

 Hvis [ **ISO**] ikke er satt til [**Auto**], kan man oppnå optimal eksponering ved å endre innstillingen.

 «Endre ISO-følsomhet (ISO)» (P.171)

 Blenderverdien som blir vist når visningen blinker, varierer avhengig av objektiv og brennvidde.

Programbytte

Uten å endre eksponering kan du velge mellom ulike kombinasjoner av blenderåpning og lukkerhastighet som blir automatisk valgt av kameraet. Dette er kjent som «programbytte».

1. Drei det bakre hjulet til kameraet viser ønsket kombinasjon av blenderåpning og lukkerhastighet.
 - Opptaksmodusindikatoren i visningen skifter fra **P** til **Ps** når programbytte er i kraft. For å avslutte programbytte dreier du det bakre hjulet i motsatt retning til bare **P** vises.



① Programbytte

🔗 Du kan velge om visningen gjenspeiler effekten av eksponeringskompensasjon eller holder en konstant lysstyrke for å gjøre det lettere å se. 🖱️ «Endre utseende på skjermen (📷 LV-modus)» (P:369)

Velge blenderåpning (A: Prioritert blenderåpning AE)

PASMB 

I denne modusen kan du velge blenderåpning (f/-nummer), og kameraet stiller automatisk inn lukkerhastigheten for å gi optimal eksponering i henhold til motivets lysstyrke. Lavere blenderverdier (større blenderåpninger) minsker dybden på området som er i fokus (dybdeskarphet), og gjør bakgrunnen uskarp. Høyere blenderverdier (mindre blenderåpninger) øker dybden på området som er i fokus foran og bak motivet.



① Lavere blenderverdier...

...minsker dybdeskarpheten og øker uskarpheten.

② Høyere blenderverdier...

...øker dybdeskarpheten.

1. Drei funksjonshjulet til A.

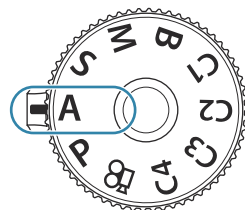

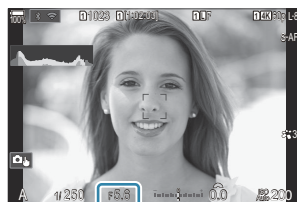

2. Justere blenderåpning.

- Bruk det fremre og bakre hjulet for å justere følgende innstillinger.
Fremre hjul: Eksponeringskompensasjon (P.157)
Bakre hjul: Blender



① Blender

- Lukkerhastigheten som kameraet velger automatisk, blir synlig i visningen.

☞ Du kan også justere eksponeringskompensasjonen ved å bruke -knappen. Trykk på -knappen, og drei det fremre eller bakre hjulet.

3. Slipp utløseren.

☞ Du kan velge hvilke funksjoner som skal utføres av de fremre og bakre dreieknappene.

☞ «Tilordne roller til de fremre og bakre hjulene (📷 Hjulfunksjon / 📷 Hjulfunksjon)» (P.354)



☞ Du kan bruke **Fn**-spaken til å bytte om på rollene til det fremre og bakre hjulet. **Fn**-spaken kan også tildeles andre roller. ☞ «Tilpasse **Fn**-spaken (Fn-spakinnstillinger)» (P.359)

☞ Du kan velge om visningen gjenspeiler effekten av eksponeringskompensasjon eller holder en konstant lysstyrke for å gjøre det lettere å se. ☞ «Endre utseende på skjermen (📷 LV-modus)» (P.369)

☞ Du kan blende ned til den valgte verdien og se dybdeskarpheten på forhånd. ☞ «Endre rollen til knapper (knappeinnstillinger)» (P.340)

Motivet er for mørkt eller for lyst

Hvis kameraet ikke kan oppnå optimal eksponering, blinker lukkerhastighetsvisningen som vist.

Skjerm	Problem/løsning
Langsom lukkerhastighet 	Undereksposering. <ul style="list-style-type: none">• Velg en lavere blenderverdi.
Hurtig lukkerhastighet 	Overeksponering. <ul style="list-style-type: none">• Velg en høyere blenderverdi.• Hvis motivet fortsatt er overeksponert med den høyere verdien, er begrensningene til kameraets målesystem overskredet. Bruk et tredjeparts ND-filter (neutral density) for å minske lysmengden som kommer inn i kameraet.• Lukkerhastigheter helt ned til 1/32000 s er tilgjengelige ^{ART} lydløs modus. ☞ «Fotografering uten lukkerlyd (Stille [📷]-innstillinger)» (P.204), «Utføre sekvensbilder/selvutløserfotografering» (P.195)

☞ Hvis [📷 ISO] ikke er satt til [Auto], kan man oppnå optimal eksponering ved å endre innstillingen.

☞ «Endre ISO-følsomhet (ISO)» (P.171)

Velge lukkerhastighet (S: Prioritert lukker AE)

PASMB 

I denne modusen kan du velge lukkerhastighet, og kameraet stiller automatisk inn blenderåpningen for å gi optimal eksponering i henhold til motivets lysstyrke. Høyere lukkerhastigheter «fryser» bevegelsene til objekter som beveger seg raskt. Lavere lukkerhastigheter gjør at objekter som beveger seg, blir litt diffuse, noe som gir en dynamisk bevegelseeffekt.

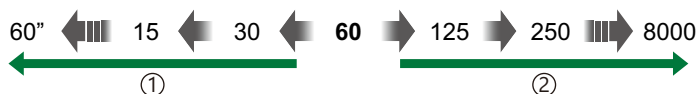

① Lavere lukkerhastigheter...

...lager dynamiske bilder med bevegelseeffekter.

② Høyere lukkerhastigheter...

...«fryser» bevegelsene til raske motiver.

1. Drei funksjonshjulet til S.

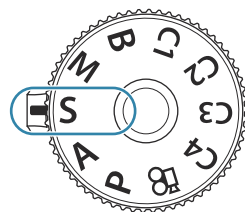



2. Velg lukkerhastigheten.

- Bruk det fremre og bakre hjulet for å justere følgende innstillinger.
Fremre hjul: Eksponeringskompensasjon (P.157)
Bakre hjul: Lukkerhastighet
- Velg blant lukkerhastigheter fra 1/8000–60 s.
- Lukkerhastigheter helt ned til 1/32000 s er tilgjengelige i lydløs modus.  «Fotografering uten lukkerlyd (Stille [♥]-innstillinger)», (P.204) «Utføre sekvensbilder/selvutløserfotografering» (P.195)
- Blenderåpningen som kameraet velger automatisk, blir synlig i visningen.



① Lukkerhastighet



 Du kan også justere eksponeringskompensasjonen ved å bruke -knappen. Trykk på -knappen, og drei det fremre eller bakre hjulet.

3. Slipp utløseren.

- ☞ Du kan velge hvilke funksjoner som skal utføres av de fremre og bakre dreieknappene.
 - ☞ «Tilordne roller til de fremre og bakre hjulene (📷 Hjulfunksjon / 📷 Hjulfunksjon)» (P.354)
- ☞ Du kan bruke **Fn**-spaken til å bytte om på rollene til det fremre og bakre hjulet. **Fn**-spaken kan også tildeles andre roller.
 - ☞ «Tilpasse **Fn**-spaken (Fn-spakinnstillinger)» (P.359)
- ☞ Du kan velge om visningen gjenspeiler effekten av eksponeringskompensasjon eller holder en konstant lysstyrke for å gjøre det lettere å se.
 - ☞ «Endre utseende på skjermen (📷 LV-modus)» (P.369)
- ☞ For å oppnå effekten av lang lukkertid under forhold der lyset er så sterkt at lange lukkertider ellers ikke er tilgjengelige, kan du bruke Live ND-filteer.
 - ☞ «Forsinke lukkeren i sterkt lys (Live ND-fotografering)» (P.249)
- ☞ Avhengig av lukkerhastigheten du har valgt, kan du oppdage striper i visningen forårsaket av flimrer fra lysrør eller LED-lyskilder. Du kan konfigurere kameraet for å minske effektene av flimrer under Live View eller når du tar bilder.
 - ☞ «Redusere flimrer i fotografier (Opptak m antiflimmer)» (P.209), «Redusere flimrer under LED-lys (📷 Flimmerskann / 📷 Flimmerskann)» (P.162)

Motivet er for mørkt eller for lyst

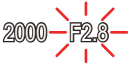
Hvis kameraet ikke kan oppnå optimal eksponering, blinker blenderåpningsvisningen som vist.

Skjerm	Problem/løsning
Lav blenderverdi 	Undereksponering. <ul style="list-style-type: none"> • Velg en lavere lukkerhastighet.
Høy blenderverdi 	Overeksponering. <ul style="list-style-type: none"> • Velg en høyere lukkerhastighet. Lukkerhastighet så høy som 1/32000 s er tilgjengelig i lydløs modus. • Hvis motivet fortsatt er overeksponert med den høyere hastigheten, er begrensningene til kameraets målesystem overskredet. Bruk et tredjeparts ND-filter (neutral density) for å minske lysmengden som kommer inn i kameraet.

- ☞ Hvis [📷 ISO] ikke er satt til [Auto], kan man oppnå optimal eksponering ved å endre innstillingen.
 - ☞ «Endre ISO-følsomhet (ISO)» (P.171)
- ☞ Blenderverdien som blir vist når visningen blinker, varierer avhengig av objektiv og brennvidde.

Velge blenderåpning og lukkerhastighet (M: Manuell eksponering)



PASMB 

I denne modusen kan du velge blenderåpning og lukkerhastighet. Du kan justere innstillingene med hensyn til det du ønsker å oppnå, for eksempel ved å kombinere høye lukkerhastigheter med små blenderåpninger (store f/-numre) for å øke dybdeskarpheten.

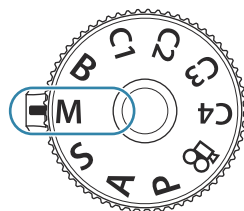
1. Drei hovedfunksjonshjulet til M.





2. Juster blenderåpning og lukkerhastighet.

- Bruk det fremre og bakre hjulet for å justere følgende innstillinger.
Fremre hjul: Blender
Bakre hjul: Lukkerhastighet
- Velg blant lukkerhastigheter fra 1/8000–60 s.
- Lukkerhastigheter helt opp til 1/32000 s er tilgjengelig i lydløs modus.  «Opptak uten lukkerlyd (Lydløs  Innstillinger)» (P.204)
- Visningen viser differansen mellom eksponeringen som blir laget av valgt blenderåpning og lukkerhastighet, og den optimale eksponeringen målt av kameraet. Visningen blinker hvis forskjellen er større enn ± 3 EV.



① Differanse fra optimal eksponering



- Når [Auto] er valgt for , blir ISO-følsomhet justert automatisk for optimal eksponering ved de valgte eksponeringsinnstillingene.  som standard satt til [Auto].  «Endring av ISO-følsomhet (ISO)» (P.171)

3. Slipp utlaseren.



- ☞ Du kan velge hvilke funksjoner som skal utføres av de fremre og bakre dreieknappene.
 - ☞ «Tilordne roller til de fremre og bakre hjulene (📷 Hjulfunksjon / 📷 Hjulfunksjon)» (P.354)
- ☞ Du kan bruke **Fn**-spaken til å bytte om på rollene til det fremre og bakre hjulet. **Fn**-spaken kan også tildeles andre roller.
 - ☞ «Tilpasse **Fn**-spaken (Fn-spakinnstillinger)» (P.359)
- ☞ Du kan velge om visningen gjenspeiler effekten av eksponeringskompensasjon eller holder en konstant lysstyrke for å gjøre det lettere å se.
 - ☞ «Endre utseende på skjermen (📷 LV-modus)» (P.369)
- ☞ Avhengig av lukkerhastigheten du har valgt, kan du oppdage striper i visningen forårsaket av flimrer fra lysrør eller LED-lyskilder. Du kan konfigurere kameraet for å minske effektene av flimrer under Live View eller når du tar bilder.
 - ☞ «Redusere flimrer i fotografier (Opptak m antiflimmer)» (P.209), «Redusere flimrer under LED-lys (📷 Flimmerskann / 📷 Flimmerskann)» (P.162)

Motivet er for mørkt eller for lyst

Hvis kameraet ikke kan oppnå optimal eksponering med **[Auto]** valgt som **[📷 ISO]**, blinker ISO-følsomhetsvisningen som vist.

Skjerm	Problem/løsning
	<p>Overeksponering.</p> <ul style="list-style-type: none"> • Velg høyere blenderverdi eller lukkerhastighet.
	<p>Undereksponering.</p> <ul style="list-style-type: none"> • Velg lavere blenderverdi eller lukkerhastighet. • Hvis advarselen ikke forsvinner fra displayet, velger du en høyere verdi for ISO-følsomhet. <ul style="list-style-type: none"> ☞ «Endring av ISO-følsomhet (ISO)», (P.171) «Innstilling av område på ISO-følsomhetsverdier valgt i [Auto]-modus (📷 ISO-A øvre/standard / 📷 ISO-A øvre/standard)» (P.174)

Bruke eksponeringskompensasjon i modus M

I modus **M**, er eksponeringskompensasjon tilgjengelig når **[Auto]** er valgt for **[ISO]**. Fordi eksponeringskompensasjonen utføres ved å justere ISO-følsomheten, påvirkes ikke blender- og lukkerhastigheten.  «Endring av ISO-følsomhet (ISO)» (P.171), «Innstilling av område på ISO-følsomhetsverdier valgt i modus [Auto] ( ISO-A øvre/nedre /  ISO-A øvre/standard)» (P.174)

1. Hold inne -knappen og dreii det fremre eller bakre hjulet.

- Eksponeringskompensasjonen legges til eksponeringsdifferansen i visningen.



- ① Forskjell fra eksponeringsinnstillingsverdien med kompensasjonsverdi lagt til
- ② Eksponeringskompensasjonsverdi

Lange eksponeringer (B: Bulb/Time)

P A S M B 

Velg denne modusen for å holde lukkeren åpen for lang eksponering. Du kan forhåndsvisne bildet i Live View og avslutte eksponeringen når du har oppnådd ønsket resultat. Bruk når det er nødvendig med lang eksponering, f.eks. til nattfotografering eller fyrverkeri.

- 🕒 Når du tar bilder med lang eksponeringstid, anbefaler vi at du setter kameraet stabilt på stativ og setter  **Bildestabilisator** (P.210) til **[S-IS Av]**.

“Bulb”- og “Live Bulb”-fotografering

Lukkeren forblir åpen når utløserknappen er trykket inn. Eksponeringen avsluttes når du slipper utløseren.

- Lysmengden som kommer inn i kameraet, øker jo lenger lukkeren er åpen.
- Når du har valgt Live Bulb-fotografering, kan kontrollere resultatene i sanntid og avslutte eksponering når du selv ønsker det.

«Time»- og «Live Time»-fotografering

Eksponeringen starter når utløserknappen trykkes helt inn. Avslutt eksponeringen ved å trykke utløseren helt inn en gang til.

- Lysmengden som kommer inn i kameraet, øker jo lenger lukkeren er åpen.
- Når du har valgt Live Time-fotografering, kan kontrollere resultatene i sanntid og avslutte eksponering når du selv ønsker det.

1. Drei funksjonshjulet til **B**.

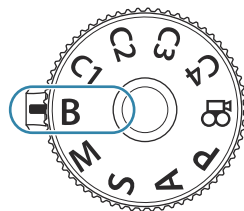

2. Velg **[Bulb]** (ved bulb-fotografering) eller **[Time]** (Time-fotografering).

- Som standard velger du dette med det bakre hjulet.



① Bulb- eller Time-fotografering

3. Trykk **MENU**-knappen.

- Du blir bedt om å velge intervallet for når forhåndsvisningen skal oppdateres.

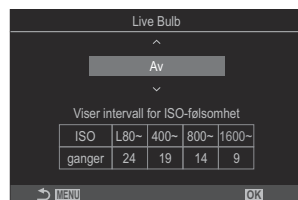

4. Uthev et intervall ved å bruke Δ ∇ .

5. Trykk på **OK**-knappen for å lagre endringene.

- Menyene blir vist.

6. Trykk **MENU**-knappen flere ganger for å gå ut av menyen.

- Hvis du velger et annet alternativ enn **[Av]**, blir **[Live Bulb]** eller **[Live Time]** synlig i visningen.

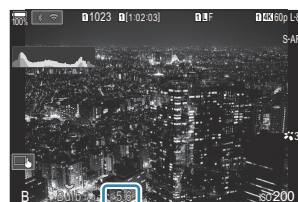

7. Justere blenderåpning.

- Som standard kan du justere blenderåpningen med det fremre hjulet.





① Blender

8. Slipp utløseren.

- Hold utløserknappen inne i Bulb- og Live Bulb-modusene. Eksponeringen avsluttes når du slipper knappen.
- I Time- og Live Time-modusene trykker du utløseren helt ned én gang for å starte eksponeringen, og enda en gang for å avslutte den.
- Under Live Time-fotografering kan du oppdatere forhåndsvisningen ved å trykke utløseren halvveis ned.
- Eksponeringen avsluttes automatisk når tiden som er valgt for **[Bulb/Time-timer]** er nådd.  «Konfigurere BULB/TIME/COMP-innstillinger (BULB/TIME/COMP-innstillinger)» (P.275)
- **[Støyreduksj.]** blir brukt etter fotografering. Visningen inneholder tiden som gjenstår før prosessen er fullført. Du kan velge under hvilke forhold **[Støyreduksjon]** skal utføres.  «Alternativ for bruk av støyreduksjon ved lang eksponering (støyreduksjon)» (P.179)

 Det finnes noen begrensninger for hvilke ISO-følsomhetsinnstillinger som er tilgjengelige.

 Bulb-fotografering brukes i stedet for Live Bulb-fotografering når multieksponering, trapeskorreksjon eller fiskeøyekorreksjon er i bruk.



 Time-fotografering brukes i stedet for Live Time-fotografering når multieksponering, trapeskorreksjon eller fiskeøyekorreksjon er i bruk.

 Under opptak er det begrensninger på innstillingene for følgende funksjoner.



- Seriefotografering, fotografering med selvutløser, intervalloptak, fotografering med AE-bracketing, blits-bracketing, fokus-bracketing, fokusstabling osv.

 Avhengig av kamerainnstillingene, temperaturen og situasjonen kan du oppdage støy eller lyse prikker på skjermen. Disse kan noen ganger vises i bilder selv om **[Støyreduksjon]** er aktivert.

 «Alternativ for bruk av støyreduksjon ved lang eksponering (støyreduksjon)» (P.179)

 Stjernehimmel-AF kan brukes til å ta bilder av nattehimmelen.  «Velge fokusmodus (📷 AF-modus / 📷 AF-modus)» (P.104), «Endre innstilling på stjernehimmel-AF (Innst. Stjernehimmel-AF)» (P.123)

 Skjermens lysstyrke kan justeres under Bulb/Time-fotografering.  «Konfigurere BULB/TIME/COMP-innstillinger (BULB/TIME/COMP-innstillinger)» (P.275)

 I modus **B** (bulb) kan du justere fokus manuelt når eksponeringen pågår. Du kan ta bilder ved å bruke teknikker som for eksempel å la motivet være utenfor fokus under eksponering eller ved å fokusere ved slutten av eksponeringen.  «Konfigurere innstillinger for BULB/TIME/COMP (Innst. BULB/TIME/COMP)» (P.275)

Støy

Når du fotograferer med lang lukkertid, kan det oppstå støy på skjermbildet. Disse fenomenene oppstår når temperaturen økes i bildesensoren eller bildesensorens interne drivkrets, hvilket fører til at det genereres strøm i disse delene av bildesensoren som normalt sett ikke utsettes for lys. Dette kan også skje under fotografering med høy ISO-innstilling i omgivelser med høy temperatur. Kameraet aktiverer støyreduksjonsfunksjonen for å redusere denne støyen.  [«Alternativ for bruk av støyreduksjon ved lang eksponering \(støyreduksjon\)» \(P.179\)](#)

Lysere blending (B: Live Composite-fotografering)

PASMB 

Velg denne modusen for å holde lukkeren åpen for lang eksponering. Du kan se lyssporene fra fyrverkeri eller stjerner og fotografere dem uten å endre bakgrunnseksponeringen. Kameraet kombinerer flere bilder og lagrer dem som ett enkelt bilde.

🕒 Når du tar bilder med live Composite-fotografering, anbefaler vi at du setter kameraet stabilt på stativ og setter [\[Bildestabilisator\] \(P210\)](#) til **[S-IS Av]**.

1. Drei funksjonshjulet til **B**.

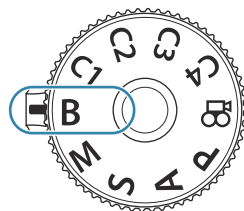

2. Velg **[Live Comp]**.

- Som standard velger du dette med det bakre hjulet.

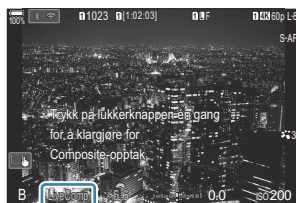

① Live Composite-fotografering

3. Trykk **MENU**-knappen.

- Menyen **[Innstillinger for Composite]** blir vist.

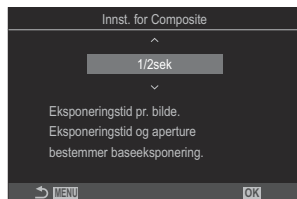

4. Uthev en eksponeringstid med Δ ∇ .

- Velg en eksponeringstid fra 1/2 til 60 s.

5. Trykk på **OK**-knappen for å lagre endringene.
 - Menyene blir vist.
6. Trykk **MENU**-knappen flere ganger for å gå ut av menyen.
7. Justere blenderåpning.
 - Som standard kan du justere blenderåpningen med det fremre hjulet.
8. Trykk utløserknappen helt ned for å klargjøre kameraet.
 - Kameraet er klart for fotografering når [**Klar for Composite-opptak**] blir vist.



9. Trykk på utløserknappen for å begynne å ta bilder.
 - Live Composite-fotografering starter. Visningen blir oppdatert etter hver eksponering.
10. Trykk på utløserknappen igjen for å stanse fotograferingen.
 - Opptaket stopper automatisk når tiden som er valgt for [**Live Composite-timer**], er nådd. Dette kan endres. «Konfigurere innstillinger for BULB/TIME/COMP (Innst. BULB/TIME/COMP)» (P.275)
 - Den maksimale opptakstiden som er tilgjengelig, er avhengig av batterinivå og fotograferingsforhold.

Det finnes noen begrensninger for hvilke ISO-følsomhetsinnstillinger som er tilgjengelige.

Følgende kan ikke brukes:

- sekvensfotografering, selvutløser, intervallutløser-fotografering, AE-bracketing, blits-bracketing, fokus-bracketing, HDR-fotografering, høyoppløst bilde, Fokusstabling, multieksponering, trapeskorreksjon, Live ND-fotografering, Live GND-fotografering og fiskeøyekorreksjon.

Stjernehimel-AF kan brukes til å ta bilder av nattehimmelen. «Velge fokusmodus (AF-modus / AF-modus)» (P.104), «Endre innstilling på stjernehimel-AF (Innst. Stjernehimel-AF)» (P.123)

Skjermens lysstyrke kan justeres under Live Composite-fotografering. «Konfigurere BULB/TIME/COMP-innstillinger (BULB/TIME/COMP-innstillinger)» (P.275)

⚙ Eksponeringstiden for hver enkelt eksponering under live composite-fotografering kan du velge på forhånd ved hjelp av menyene.  «Konfigurere BULB/TIME/COMP-innstillinger (Innst. BULB/TIME/COMP)» (P.275)

Lagre egendefinert innstillinger til funksjonshjulet (C1, C2, C3, og C4 Egendefinerte moduser)

Ofte brukte innstillinger og opptaksmoduser kan lagres som egendefinerte moduser og hentes ved behov ved å dreie på funksjonshjulet. Lagrete innstillinger kan også hentes inn fra menyene.

- Lagre innstillinger på posisjonene **C1** til **C4**.

Lagre innstillinger (Tildel)

PASMB 

1. Velg en annen modus enn , og juster innstillingene etter ønske.

- For informasjon om innstillingene som kan lagres, se [«Standard innstillinger» \(P.518\)](#).

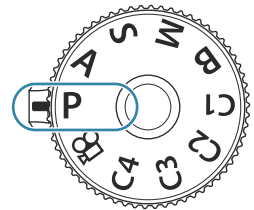

2. Trykk **MENU**-knappen for å vise menyene.

3. Uthev fanen 1 med det fremre hjulet.

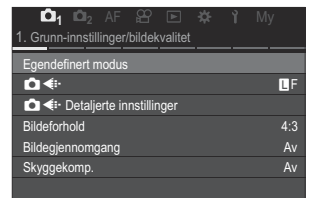

4. Uthev [1. Grunn-innstillinger/bildekvalitet] ved å bruke   -knappene eller det bakre hjulet.

5. Uthev [Egendefinert modus] med  , og trykk **OK**.

6. Uthev ønsket egendefinert modus ([C1] – [C4]) med Δ ∇ , og trykk **OK**.

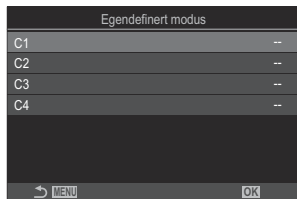

- Menyen for valgt egendefinert modus blir vist.

7. Uthev [**Tildel**] med Δ ∇ , og trykk **OK**.



8. Uthev [**Bruk**] med Δ ∇ , og trykk **OK**.

- Alle eksisterende innstillinger blir overskrevet.
- For å gjenopprette standardinnstillingene for valgt egendefinert modus må du markere [**Nullstill**] og trykk **OK**-knappen.

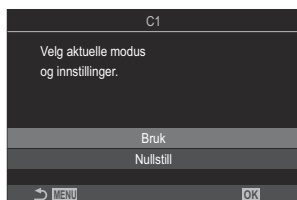

9. Trykk **MENU**-knappen for gå ut av menyene.

⚙ Egendefinerte moduser kan oppdateres automatisk til å gjengi alle endringer som gjøres for innstillinger (**C1**, **C2**, **C3**, **C4**) under fotografering. 🖱 «Lagre endringer i innstillingene i egendefinert modus» (P.80)

Bruke egendefinert modus (C1/C2/C3/C4)

PASMB 

For å hente alle lagrede innstillinger, inklusive opptaksmodusen:

Hente fram innstillinger med funksjonshjulet

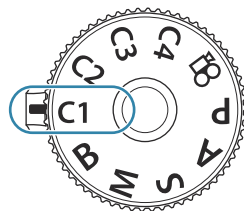

1. Drei funksjonshjulet til ønsket egendefinert modus (**C1**, **C2**, **C3**, eller **C4**).
 - Kameraet blir stilt inn med innstillingene for den valgte modusen.



⚙ Som standard vil ikke endringer gjort etter tilbakekall tas i bruk på lagrete innstillinger. De lagrete innstillingene blir gjenopprettet neste gang du velger den egendefinerte modusen med funksjonshjulet.

Hente frem lagrede innstillinger

I andre moduser enn  kan du hente innstillingene som er lagret i egendefinert modus **[C1]** til **[C4]**.

1. Trykk **MENU**-knappen for å vise menyene.
2. Uthev fanen  med det fremre hjulet.
3. Uthev **[1. Grunn-innstillinger/bildekvalitet]** ved å bruke -knappene eller det bakre hjulet.

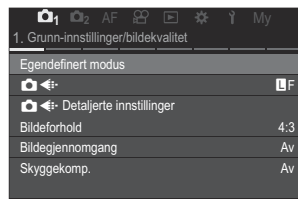

4. Uthev **[Egendefinert modus]** med  , og trykk **OK**.

5. Uthev ønsket egendefinert modus (**[C1]** – **[C4]**) med $\Delta \nabla$, og trykk **OK**.

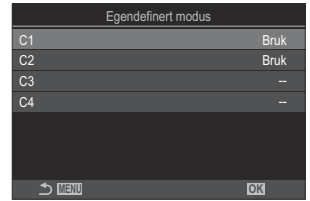

6. Uthev **[Tilbakekall]** med $\Delta \nabla$, og trykk **OK**.



7. Uthev **[Ja]** med $\Delta \nabla$, og trykk **OK**.

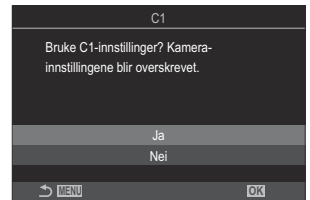

8. Trykk **MENU**-knappen for gå ut av menyene.











☞ Når du henter inn innstillinger mens funksjonshjulet er i **C1**, **C2**, **C3** eller **C4**, vil også opptaksmodus endres til lagret modus.

☞ Innstillingene du har hentet inn ved å trykke på knappen **[C1]** – **[C4]** (egendefinert modus C1–4) er tilordnet i **[Knappefunksjoner]** (P.340), vil ikke lenger gjelde når du:

- Slår av kameraet
- Dreier modushjulet til en annen innstilling
- Trykker på **MENU** under opptak
- Nullstiller
- Lagrer eller henter inn egendefinerte innstillinger

Lagre endringer i innstillingene i egendefinert modus

Du kan lagre endringer du har gjort i innstillingene, i egendefinert modus i kameraet. Endringene i innstillingene blir beholdt selv om du dreier på modushjulet. Egendefinerte moduser kan i det store og hele brukes på samme måte som modusene **P**, **A**, **S**, **M** og **B**.

1. Trykk **MENU**-knappen for å vise menyene.
2. Uthev fanen  med det fremre hjulet.
3. Uthev [**1. Grunn-innstillinger/bildekvalitet**] ved å bruke -knappene eller det bakre hjulet.
4. Uthev [**Egendefinert modus**] med  , og trykk **OK**.
5. Uthev ønsket egendefinert modus (**[C1]** – **[C4]**) med  , og trykk **OK**.
6. Uthev [**Lagre innstillinger**] med  , og trykk **OK**.
7. Uthev [**Vent**] med   og trykk **OK**.
8. Trykk **MENU**-knappen for gå ut av menyene.

Ta opp filmer

- ⓘ Når du spiller inn filmer, bruker du et SD-kort som støtter en SD-hastighetsklasse på 10 eller høyere.
- ⓘ Bruk et UHS-II- eller UHS-I-kort med en UHS-hastighetsklasse på 3 eller mer når:
 - en filmopløsning på **[4K]** eller **[C4K]** er valgt i []-menyen eller en bevegelseskompensasjon på **[A-I]** (All-Intra) er valgt i []-menyen
- ⓘ Når kameraet brukes sammenhengende over lengre tid, stiger temperaturen i bildesensoren, og støy og fargeflekker kan bli synlige i visningen. Hvis dette skjer, må du slå av kameraet og vente til det kjøler seg ned. Støy og fargeflekker oppstår særlig ved høy ISO-følsomhet. Hvis temperaturen i sensoren stiger ytterligere, slår kameraet seg av automatisk.
- ⓘ Når du bruker et objektiv med Fire Tredels-systemet, er ikke AF tilgjengelig under filmopptak.
- ⓘ Når høyhastighetsfilm-opptak er valgt som [], blir filmer som er tatt opp med **[i-Enhance]** eller kunstfilter som bildemodus, tatt opp i **[Naturlig]**-modus.
- ⓘ Lyden av trykk- og knappetjenning kan bli tatt opp.
- ⓘ CMOS-bildesensorer av typen som brukes i kameraet, genererer en såkalt «rullende lukker»-effekt som forårsaker forvrengning på bilder av motiver i bevegelse. Denne forvrengningen er et fenomen som oppstår på bilder av motiver i rask bevegelse, eller hvis kameraet beveger seg under opptaket. Det er særlig merkbart på bilder tatt med store brennvidder.
- ⓘ Når du bruker SDXC-kort, kan du lagre filmer som er inntil 3 timer lange. Filmer som er lengre enn 3 timer, blir lagret på flere filer (avhengig av opptaksforholdene kan kameraet starte å lagre en ny fil før 3-timersgrensen blir nådd).
- ⓘ Når du bruker SD-/SDHC-kort, blir filmer med en størrelse på over 4 GB lagret på flere filer (avhengig av opptaksforholdene kan kameraet starte å lagre en ny fil før 4 GB-grensen blir nådd).
- 🔗 Filmer som er fordelt på flere filer, kan spilles av som én sammenhengende film. «Avspilling av oppdelte filmer» (P.302)
- 🔗 Når du tar opp en film med kameraet i stående posisjon, registreres informasjonen i stående posisjon. Når filmen spilles av på en datamaskin eller smarttelefon, spilles den av i samme retning som den ble filmet.

Gjøre filmopptak i filmmodus ()

P A S M B

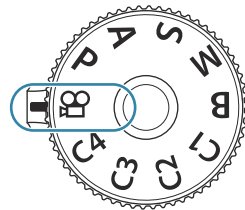

Drei modusvelgeren til (filmmodus) for å spille inn filmer med effektene som er tilgjengelige i **P**, **A**, **S** og **M** modusene (P.82).

1. Drei funksjonshjulet til .



2. Trykk -knappen for å begynne opptaket.

- Det avgis ikke noe lydsignal når kameraet fokuserer i filmmodus.
- Filmen du tar opp vil bli vist på skjermen.
- Hvis du setter et øye mot søkeren, vil filmen som du tar opp vises i søkeren.
- A rød ramme under filmopptak (P.296).
- Du kan endre fokusplasseringen ved å trykke på skjermen under opptak.
- Kameraet starter opptakstillingen og viser opptakstiden.

 Du kan også begynne å spille inn film ved å trykke på utløserknappen.  «Gjøre opptak av film ved å trykke på utløseren ( Lukkerfunksjon)» (P.352)

3. Trykk på -knappen igjen for å avslutte opptaket.



Velge eksponeringsmodus (-modus (filmeksponeringsmodus))

P A S M B 



Du kan lage filmer med effektene som er tilgjengelig i modusene **P**, **A**, **S** og **M**.



1. Trykk **MENU**-knappen for å vise menyene.

2. Uthev fanen  med det fremre hjulet.

3. Uthev [**1. Grunn-innstillinger/bildekvalitet**] ved å bruke  -knappene eller det bakre hjulet.



4. Uthev [-modus] med  -knappene og trykk **OK**.

5. Uthev ønsket element ved å bruke  -knappene, og trykk **OK**.

P	Optimal blønderåpning stilles automatisk i henhold til motivets lysstyrke. Bruk det fremre hjulet eller bakre hjulet for å justere eksponeringskompensasjonen.
A	Bakgrunnen endres ved innstilling av blønderverdien. Bruk det fremre hjulet for å justere eksponeringskompensasjonen og det bakre hjulet for å justere blønderåpningen.
S	Lukkerhastighet påvirker hvordan motivet vises. Bruk det fremre hjulet for å justere eksponeringskompensasjonen og det bakre hjulet for å justere lukkerhastigheten. Lukkerhastigheten kan settes til verdier på mellom 1/24 sek og 1/32000 sek.
M	Juster både blønderåpning og lukkerhastighet som du vil. Bruk det fremre hjulet til å velge blønderverdi og det bakre hjulet til å velge lukkerhastighet. <ul style="list-style-type: none"> • Velg mellom lukkertider på 1/24-32000 s. Verdier på ISO 200-12800 er tilgjengelige ved hjelp av den manuelle følsomhetskontrollen  ISO. • Visningen viser differansen mellom eksponeringen som blir laget av valgt blønderåpning og lukkerhastighet, og den optimale eksponeringen målt av kameraet. Visningen blinker hvis forskjellen er større enn ±3 EV. • Alternativet som er valgt som  ISO-A øvre/standard (P.174), blir tatt i bruk.

 Den lave enden på lukkerhastigheten endres i henhold til rammehastigheten på filmopptaksmodusen.

6. Trykk **MENU**-knappen for gå ut av menyene.

 [-modus] kan også stilles inn fra superkontrollpanelet.  «Innstilling med superkontrollpanel/LV superkontrollpanel» (P.94)

Gjøre filmopptak i bildeopptaksmoduser

P A S M B 

Du kan ta opp film i programmert AE-modus selv om modushjulet ikke er i posisjon .

⚠️ [●REC] må være tilordnet en av knappene ved hjelp av [Knappfunksjoner] (P.340).

⚠️ AF-målet får den formen som er valgt for filmmodus (P.81). Drei modushjulet til  (filmmodus), og velg type søkepunkt i skjermbildet for valg av AF-søkepunkt (P.110)..

1. Trykk på knappen [●REC] er tildelt, for å starte opptak.

- «●REC», opptakstid og en rød ramme under filmopptak (P.296)

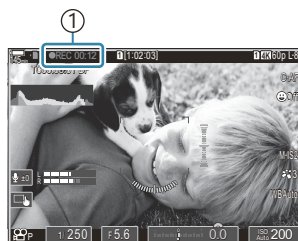

① Opptakstid

- Hvis du setter et øye mot søkeren, vil filmen som du tar opp vises i søkeren.
- Du kan endre fokusplasseringen ved å trykke på skjermen under opptak.

2. Trykk på knappen igjen for å avslutte opptaket.

- Når innspillingen avsluttes, slettes «●REC», opptakstiden og den røde rammen fra displayet (P.296).

⚠️ Selv om du trykker på en knapp som er tildelt [●REC], vil du ikke kunne ta opp film i følgende tilfeller:







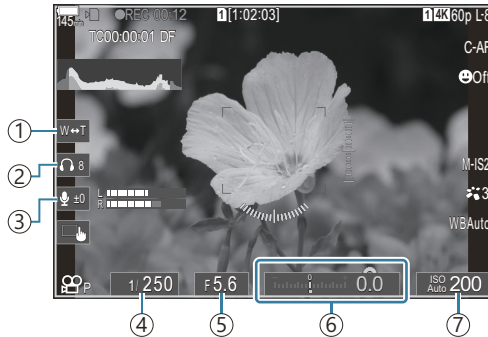

- Under multieksponering (stillbildefotografering avslutter også), mens utløseren er trykt halvveis ned, under seriefotografering, intervalloptak, trapeskorreksjon eller fiskeøyekorreksjon, eller mens ND-fotografering eller Live GND-fotografering i bruk

Berøringskontroller (Lydløse kontroller)

P A S M B 

Du kan hindre at kameraet tar opp funksjonslyder som oppstår på grunn av kameraets funksjoner i løpet av opptak. Etter at du har trykket på et element, trykker du de viste pilene for å velge innstillingene.



- ① **Elektron. zoom** Zoom elektrisk zoom-objektiver inn eller ut.
 - ② **Hodetelefonvolum** Juster volumet når du bruker hodetelefoner.
 - ③ **Lydopptaksnivå** Velg opptaksnivå.
 - ④ **Lukkerhastighet** Juster lukkerhastigheten når **[S]** (Prioritert lukker AE) eller **[M]** (manuell) er valgt for **[-modus]** (filmeksponeringsmodus) (P.82).
 - ⑤ **Blenderverdi:** Juster blenderverdien når **[A]** (Prioritert blenderåpning AE) eller **[M]** (manuell) er valgt for **[-modus]** (filmeksponeringsmodus) (P.82).
 - ⑥ **Eksponeringskomp.:** Juster eksponeringskompensasjon. Hvis **[M]** er valgt for **[ Mode]** (filmeksponeringsmodus) (P.82), er eksponeringskompensasjon tilgjengelig når **[Auto]** er valgt for **[ ISO]** (P.171).
 - ⑦ **ISO:** Juster **[ ISO]** (P.171). Dette alternativet er tilgjengelig når **[M]** er valgt for **[-modus]** (filmeksponeringsmodus) (P.82).
- 🔇 Lydløse kontroller er deaktivert under opptak av høyhastighetsfilm (P.220).
- 👉 Du kan konfigurere kameraet slik at du også kan bruke lydløs betjening av berørings skjermen når du tar stillbilder.  **[Stille  betjening]** (P.378)

Bildetakingsinnstillinger

Slik endrer du opptaksinnstillingene

Kameraet har mange fotografirelaterte funksjoner. Avhengig av hvor ofte du bruker dem, har du tilgang til innstillinger via knapper, ikoner på skjermen eller menyer som kan brukes for detaljerte justeringer.

Metode	Beskrivelse
Direkteknapper	<p>Justere innstillinger direkte ved å bruke knapper, inklusive de som er listet opp nedenfor. Ofte brukte funksjoner blir tildelt knapper for hurtig tilgang under søker-fotografering (P87).</p> <ul style="list-style-type: none">• Blant kontrollene som kan brukes på denne måten, er knappene , ,  og ISO.
LV superkontrollpanel/ super control-panel	<p>Velg i en liste med innstillinger som viser gjeldende kamerastatus. Du kan også se gjeldende kamerainnstillinger (P92).</p>
Meny	<p>I tillegg til funksjonene som gjelder det å ta og spille av bilder, inneholder menyene diverse alternativ som lar deg tilpasse betjeningselementene og skjermen. (P99).</p>

Direkteknapper



Funksjoner og direkteknapper



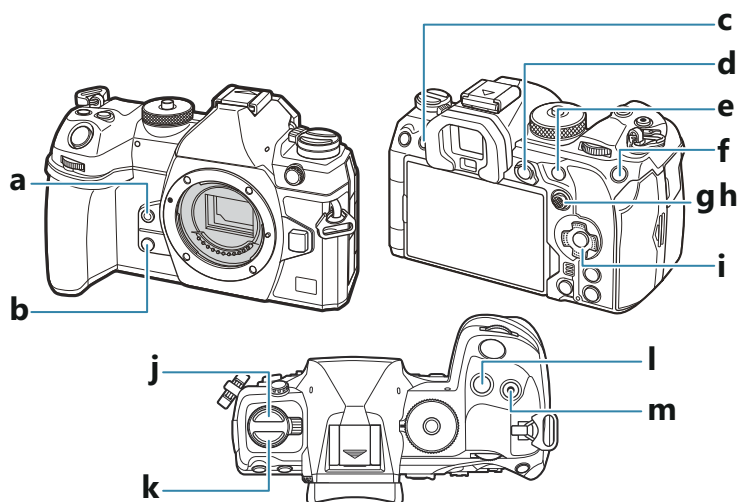



Ofte brukte fotografifunksjoner er tilordnet knapper. Disse kalles «direkteknapper». De kan være nyttige hvis du endrer innstillingene ofte, avhengig av motivet.

Knappene du kan tildele funksjoner, er oppført under.





Direkteknapper under bildeopptak

Direkteknapp	Tildelt funksjon
a  -knappen	Hvitbalanse med ett trykk (P.237)
b  -knappen	Forh.vis (P.367)
c  (LV)-knappen	Visningsvalg (skjerm/søker) (P.48)
d AEL -knapp	AEL (P.165)

Direkteknapp		Tildelt funksjon
e	AF-ON -knapp	AF-ON (P.120, P.121)
f	ISO -knapp	ISO-følsomhet (P.171)
g	Multivelger ()	[] (AF-søkepunkt) (P.109)
h	Multivelger ()	Av ¹
i	Piltast ()	Av ¹
j	 -knapp ²	Sekvensbilder/selvtløserfotografering/blits (P.184, P.195)
k	AF  -knapp ²	AF/Målemodus (P.164)
l	 -knapp	Eksponeringskompensasjon (P.157)
m	 -knapp	Høyoppløst bilde (P.245)

1 Ikke tildelt noen standardfunksjon.

2 Knappene unntatt  og **AF**-knappene kan tildeles forskjellige roller.  «Endre rollene til knappene (Knappeinnstillinger)» (P.340)

Direkteknapper under filmopptak

Direkteknapp		Tildelt funksjon
a	 -knappen	Peaking (P.151)
b	 -knappen	Zoom (P.115)
c	LV ()-knappen	Visningsvalg (skjerm/søker) (P.48)
d	AEL -knapp	AEL (P.165)

	Direkteknapp	Tildelt funksjon
e	AF-ON -knapp	AF-ON (P.120, P.121)
f	ISO -knapp	ISO-følsomhet (P.171)
g	Multivelger (☉)	[⋮] (AF-søkepunkt) (P.109)
h	Multivelger (☉)	Av ¹
i	Piltast (△ ▽ ◀ ▶)	Av ¹
k	AF (☉)-knapp ²	AF/Målemodus (P.164)
l	☒-knapp	Eksponeringskompensasjon (P.157)
m	☉ (☒)-knapp	Filmopptak (P.81)

1 Ikke tildelt noen standardfunksjon.

2 Knappene unntatt **AF**(☉)-knappen kan tildeles forskjellige roller.  «Endre rollene til knappene (Knappeinnstillinger)» (P.340)

Informasjon om hvordan direkteknappene fungerer, finner du på forklaringssida til de enkelte funksjonene.

Innstilling med direkteknapper

Dette avsnittet forklarer hvordan du går fram når valgmenyene er vist. **[AF-modus]** er brukt som eksempel.

1. Trykk på knappen med funksjonen du ønsker å bruke.

- Trykk **AF** -knappen.
- En valgmeny dukker opp.



① Valgmeny

2. Drei det fremre/bakre hjulet for å velge innstilling.

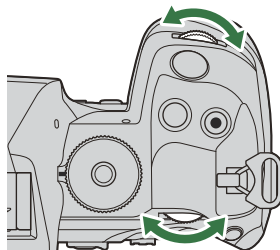



- Du kan også velge innstillingsverdier ved å trykke på skjermen.
- Du kan også bruke knappene Δ ∇ \triangleleft \triangleright .
- Hvis innstillingsverdiene dukker opp øverst og nederst på skjermen når du trykker på knappen i trinn 1, bruker du følgende knapper.
 - Δ ∇ : Velger elementene som er vist øverst.
 - \triangleleft \triangleright : Velger elementene som er vist nederst.
- I dette eksempelet dreier du det bakre hjulet til å stille inn **[AF-modus]**.
- Trykk utløseren halvveis ned for å lagre gjeldende innstilling gå ut til opptaksvisning.

- Du kan også gå tilbake til opptaksvisning ved å trykke på knappen du trykte på i trinn 1.
- For noen funksjoner er ytterligere detaljerte innstillinger tilgjengelige etter at du har valgt innstillingen i trinn 2. Informasjon om bruk, finner du på forklarings sida til de enkelte funksjonene.

I denne manualen kommer framgangsmåten for å velge innstilling ved bruk av direkteknapper til å være vist som følger.

Knapp

- AF -knapp → 

Endre innstilling raskt ved å holde knappen inne

Enkelte innstillinger kan du endre ved å dreie på det fremre/bakre hjulet samtidig som du holder knappen som hører til den aktuelle funksjonen, inne.

Innstillingskjermen lukker når du slipper knappen.

LV superkontrollpanel / superkontrollpanel

På LV superkontrollpanel / superkontrollpanel

Superkontrollpanelet / LV superkontrollpanelet lister opp opptakstillingene med gjeldende verdier. Bruk superkontrollpanelet når du komponerer bilder i søkeren og LV superkontrollpanelet når du komponerer bilder på skjermen.

- I foto-opptaksmodus kan du trykke på  for å bytte mellom fotografering med søker og fotografering med Live View.

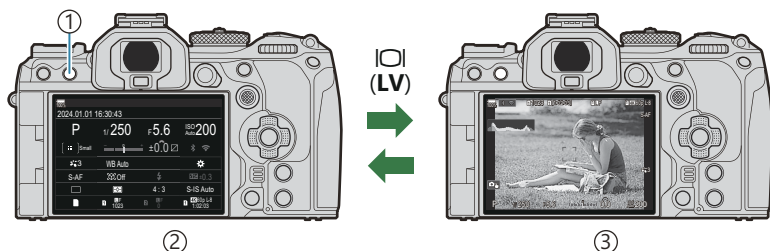

- ①  (LV)-knappen
- ② Søker-fotografering (skjermen slår seg av mens søkeren er på)
- ③ Live View-fotografering

Superkontrollpanel (søker-fotografering)

Når du ser på motiver i søkeren, vises LV-kontrollpanelet på skjermen kontinuerlig. Trykk på knappen **OK** for å aktivere markøren.

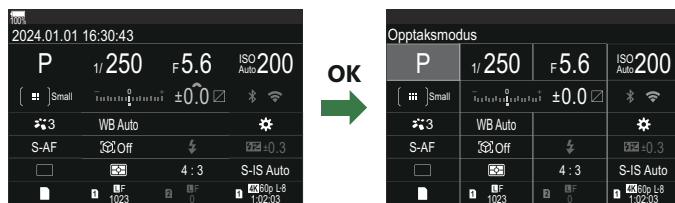

LV-superkontrollpanel (live View-fotografering)

Trykk på **OK**-knappen under Live View for å vise LV-superkontrollpanelet på skjermen.

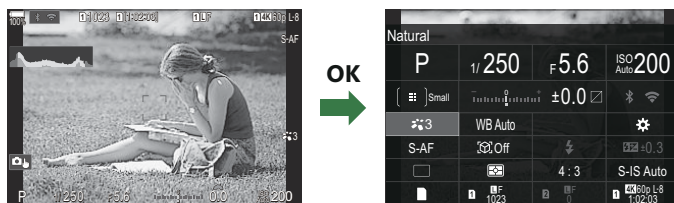

Innstilling med superkontrollpanel / LV superkontrollpanel

Dette avsnittet forklarer hvordan du bruker superkontrollpanelet / LV superkontrollpanelet. **[Motivdeteksjon]** er brukt i eksempelet.

1. Trykk **OK**-knappen.

- Hvis du trykker på knappen under Live View, vises LV-superkontrollpanelet på skjermen.
- Den siste innstillingen blir uthevet.



2. Uthev et punkt ved å bruke $\Delta \nabla \triangleleft \triangleright$.

- Den valgte innstillingen blir uthevet.
- Navnet på funksjonen du har valgt, dukker opp.
- Du kan også utheve elementer ved å klikke på dem på skjermen.

① Markør



3. Drei det fremre/bakre hjulet for å endre innstillingen som er uthevet.

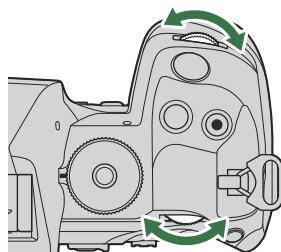

- Trykk utløseren halvveis ned for å lagre gjeldende innstilling gå ut til optaksvisning.

I denne manualen kommer framgangsmåten for å velge innstilling ved bruk av direkteknapper til å være vist som følger.

Superkontrollpanel

- **OK** ➔ Motivdeteksjon

Flere alternativer

Trykk på **OK**-knappen eller trykk på elementet i trinn 2 for å vise alternativer for innstillingen som er uthevet.

Du kan også konfigurere elementer ved å innstillingsverdiene deres direkte på skjermen.

I noen tilfeller kan du konfigurere flere alternativer.

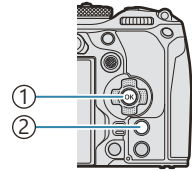

- ① **OK** -knapp
- ② **INFO** -knapp



①



②



③

- ① Visning av LV superkontrollpanel / superkontrollpanel
- ② Visning av valgmeny
- ③ Visning av detaljinnstilling

Tilgjengelige innstillinger i superkontroll-/LV- superkontrollpanelet

Fotoopptaksmodus

Superkontrollpanel

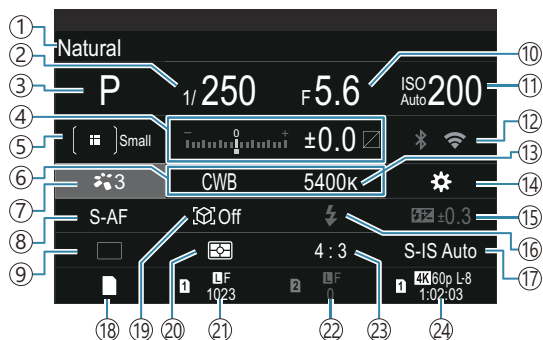

LV superkontrollpanel

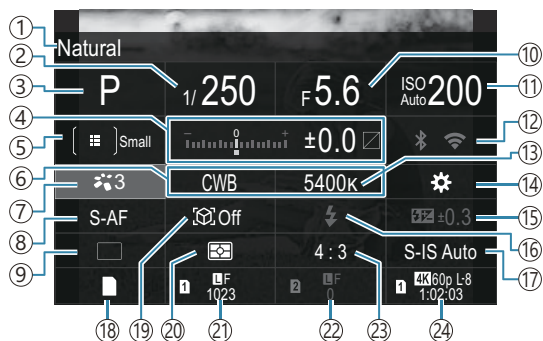

- ① Navnet på alternativet som er valgt
- ② Lukkerhastighet (P.59, P.64)
- ③ Opptaksmodus (P.59)
- ④ Eksponeringskompensasjon/høylys- og skyggekontroll (P.157 / P.351)
- ⑤  AF-søkemodus (P.110)
- ⑥  Hvitbalanse (P.234)
- ⑦  Bildemodus (P.226)
- ⑧  AF-modus (P.104)
- ⑨ Drev (sekvensfotografering/selvutløser) (P.195)
- ⑩ Blenderverdi (P.59, P.62)
- ⑪  ISO-følsomhet (P.171)
- ⑫ Wi-Fi/Bluetooth (P.434)
- ⑬  Fargetemperatur (P.234)
- ⑭  Knappeinnstillinger (P.340)
- ⑮ Blitsintensitetskontroll (P.189)
- ⑯ Blitsmodus (P.184)
- ⑰  Bildestabilisator (P.210)
- ⑱  Lagre innstillinger (P.397)
- ⑲ Motivdeteksjon (P.124)
- ⑳ Måling (P.164)
- ㉑ Spor 1  Bildekvalitet, antall lagrede stillbilder (P.217, P.561)
- ㉒ Spor 2  Bildekvalitet, antall lagrede stillbilder (P.217, P.561)
- ㉓ Bildeforhold (P.224)
- ㉔  Filmkvalitet, tilgjengelig opptakstid (P.218, P.564)

Filmopptaksmodus

LV superkontrollpanel

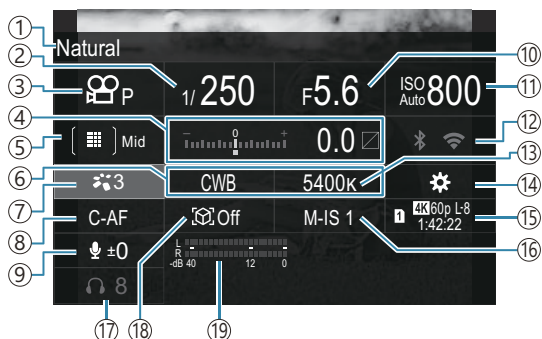

- ① Navnet på alternativet som er valgt
- ② Lukkerhastighet (P.82)
- ③ Modus (Filmeksponeringsmoduser) (P.82)
- ④ Eksponeringskompensasjon/høylys- og skyggekontroll (P.157 / P.351)
- ⑤ AF-søkemodus (P.110)
- ⑥ Hvitbalanse (P.234)
- ⑦ Bildemodus (P.226)
- ⑧ AF-modus (P.104)
- ⑨ Lydopptaksnivåmåler (P.85)
- ⑩ Blenderverdi (P.82)
- ⑪ ISO-følsomhet (P.171)
- ⑫ Wi-Fi/Bluetooth (P.434)
- ⑬ Fargetemperatur (P.234)
- ⑭ Knappefunksjon (P.340)
- ⑮ Filmkvalitet, tilgjengelig opptakstid (P.218, P.564)
- ⑯ Bildestabilisator (P.210)
- ⑰ Hodetelefonvolum (P.85)
- ⑱ Motivdeteksjon (P.124)
- ⑲ Lydopptaksnivåmåler (P.85)

Bruke menyen

Dette bruker du menyene til

I tillegg til funksjonene som gjelder det å ta og spille av bilder, inneholder menyene diverse alternativ som lar deg tilpasse betjeningselementene og skjermen. Innstilling og konfigurering av kameraet skjer også i menyene.

De ulike fanene representerer kategorier med funksjoner. Funksjonene finner du på de enkelte sidene.

Slik bruker du menyene

Fremre hjul	Velg en fane.
◀▶/Bakre hjul	Velg en side.
△▽	Flytt markøren.
OK-knapp	Bekreft innstilling / gå videre til neste skjermbilde
MENU-knapp	Avbryt / gå tilbake til forrige skjermbilde

Følgende forklaring bruker [**AF-modus**] som eksempel.

1. Trykk **MENU**-knappen for å vise menyene.

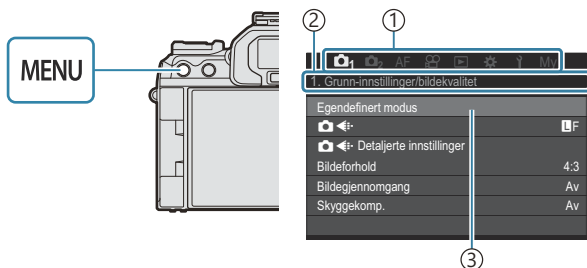

2. Bruk det fremre hjulet til å velge ønsket fane.

- [**AF-modus**] finner du i [**AF**]-fanen. Drei det fremre hjulet til fanen [**AF**] er uthevet.
- Du kan også trykke på faneikonet for å bytte til fanen.

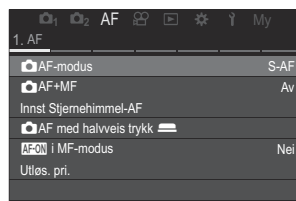

3. Bruk ◀▶ eller det bakre hjulet til å velge side.

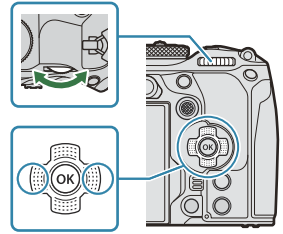

- [AF-modus] finner du på 5. side [5. Film-AF]. Trykk på ◀▶ eller drei det bakre hjulet til [5. Film-AF] er uthevet.

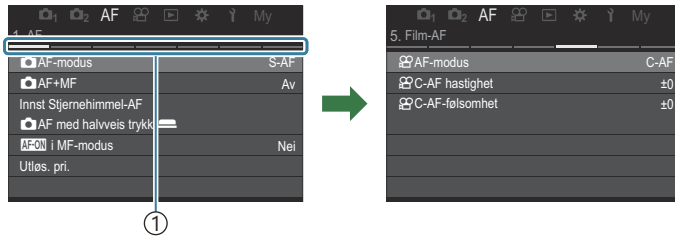

① Sideveiledning

- Du kan trykke på sideveiledningen for å bytte side.

4. Uthev [AF-modus] med △▽-knappene og trykk OK.

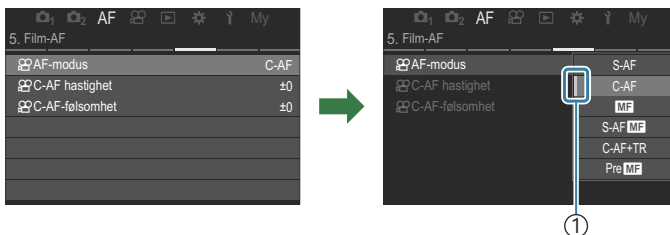
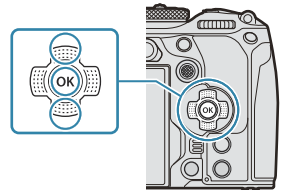

① Det konfigurerte elementet blir vist.

5. Bruk $\Delta \nabla$ til å merke et alternativ og trykk **OK**-knappen.

- Innstillinga er bekreftet.
- Trykk **MENU**-knappen for å lukke menyen.
- Framgangsmåten etter at du har valgt element og trykt på **OK** i trinn 4, avhenger av hvilket menyelement det er snakk om.
- Noen menyelementer krever ytterligere innstillinger etter at du har valgt et alternativ i trinn 5.

I denne håndboken vises framgangsmåten for å velge menyelementer slik.

Meny

- **MENU** \rightarrow **AF** \rightarrow 5. Film-AF \rightarrow  AF-modus

 Du kan velge multivelgeren i stedet for $\Delta \nabla \triangleleft \triangleright$ til å velge menyer.

 Trykk på **MENU** for å avbryte handlinger i menyene.

 For standardinnstillinger for hvert alternativ henvises til “Standardinnstillinger” (P.518).

Visning av beskrivelse til menyelementene

Når du trykker på **INFO** samtidig som et menyelement er valgt, vil beskrivelsen som hører til menyen, dukke opp.

INFO

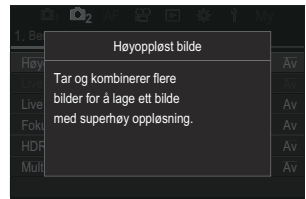
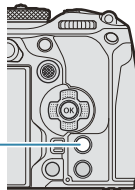

Elementer vist i grått

Hvis noen av elementene midlertidig skulle være utilgjengelige på grunn av tilstanden i kameraet eller på grunn av andre innstillinger, vil disse være vist i grått.

Når du trykker på **OK** samtidig som et element som er grått er uthøvet, vil grunnen til at det ikke er tilgjengelig vises.

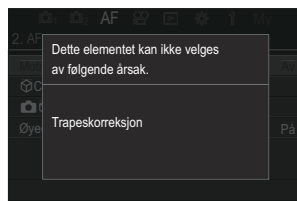
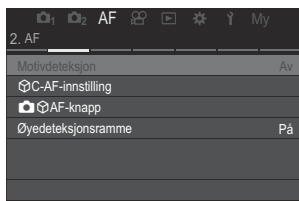

Grunnleggende fokuseringsfunksjoner

Velge en fokusmodus (📷 AF-modus / 👁 AF-modus)

P A S M B 👁

Du kan velge fokuseringsmetode (fokusmodus).

Knapp

- **AF** (📷) -knapp → <|> 👁



Superkontrollpanel

- **OK** → 📷 AF-modus / 👁 AF-modus

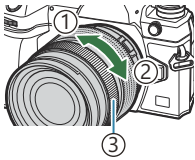

Meny

- **MENU** → **AF** → 1. **AF** → 📷 AF-modus
- **MENU** → **AF** → 5. **Film-AF** → 👁 AF-modus

S-AF (Singel AF)	Kameraet fokuserer én gang når utløseren er trykt halvveis ned, og når AF-ON er trykt ned. En pipetone høres når fokus låses i modus for stillbildefotografering, og AF-bekreftelsesmerket og AF-søkefeltet lyser opp. En pipetone høres når fokus låses i filmopptaksmodus, og AF-bekreftelsesmerket og AF-søkefeltet vises. Denne modusen er egnet til å ta bildet av stillestående motiver eller motiver med begrenset bevegelse.
C-AF (Kontinuerlig AF)	I bildeopptaksmodus gjentar kameraet måling av avstanden mellom motivet og kameraet og fokuserer så lenge utløseren blir holdt halvveis inne, eller så lenge AF-ON blir holdt inne. AF-bekreftelsesmerket lyser opp på skjermen når motivet er i fokus, og pipetonen utløses når fokuset låses første gang. I filmopptaksmodus gjentar kameraet fokusering både før og under opptak. Denne modusen egner seg når avstanden til motivet stadig endrer seg.

<p>MF (manuell fokus)</p>	<p>Denne funksjonen lar deg fokusere manuelt på alle posisjoner ved hjelp av fokusringen på objektivet.</p>	 <p>① Nær ② ∞ ③ Fokusring</p>
<p>S-AF MF</p>	<p>Kameraet fokuserer i S-AF-modus. Du kan justere fokusposisjon ved hjelp av fokusringen på objektivet.</p>	
<p>C-AF+TR (AF-sporing)</p>	<p>Trykk utløseren halvveis ned, eller trykk på AF-ON, for å fokusere. Kameraet følger og opprettholder fokus på det gjeldende motivet så lenge du holder utløseren i denne posisjonen.</p> <p>I filmopptaksmodus fortsetter AF-sporing selv om du slipper knappen før du starter opptaket. Trykk på OK for å stoppe dette.</p> <p>Når du starter opptak av film mens kameraet følger motivet, vil følgefokus fortsette.</p> <p>AF-sporing er alltid på under opptak.</p> <ul style="list-style-type: none"> • Under AF-sporing vises en hvit ramme rundt motivet som spores. • Hvis motivet som følges går tapt, vises rammen i grå. Slipp knappen, fokuser på motivet på nytt, og trykk utløseren halvveis ned, eller trykk på AF-ON. <p>🔍 Hvis [På2] velges for [AF-områdemark.], vises AF-mål i området som er i fokus, i stedet for en hvit ramme.</p> <p>🔗 Når du bruker AF-sporing (P.110), kan [Alle] ikke velges for AF-søkemodus.</p> <p>🔗 AF-sporing kan ikke brukes med:</p> <ul style="list-style-type: none"> - trapeskorreksjon, høyoppløst bilde, fokus-bracketing, fokusstabling, intervallutløser-fotografering, HDR-fotografering, Live ND-fotografering, Live GND-fotografering, Fiskeøyekompensasjon 	
<p>Pre MF (forhåndsinnstilt MF)</p>	<p>Kameraet fokuserer automatisk på det forhåndsinnstilte fokuspunktet ved opptak.</p>	
<p> AF (stjernehimel-AF) (bare under bildeopptak)</p>	<p>Velg denne modusen for bilder av stjerner på nattehimmelen. Trykk på AF-ON for å fokusere på stjernene. 🖱️ « Bruke stjernehimel-AF » (P.106)</p>	

🔔 **[S-AF MF]** vises bare i [ **AF-modus**].

Bruk [ **AF+MF**] til å fokusere manuelt når du tar bilder med autofokus. 🖱️ «Kombinert auto- og manuell fokus ( **AF+MF**)» (P.117)

🔔 **[C-AF+TR]** vises ikke hvis en annen innstilling enn **[Av]** er valgt for **[Motivdeteksjon]** (P.124).

🔔 Kameraet kan ikke fokusere hvis motivet er dårlig opplyst, formørket av tåke eller røyk, eller mangler kontrast.

🔔 Kameraet kan mislykkes i å spore motivet avhengig av typen eller fotograferingsforholdene.

🔔 Når du bruker et objektiv med Fire Tredels-systemet, er ikke AF tilgjengelig under filmopptak.

🔔 Valg av **[AF-modus]** er ikke tilgjengelig hvis objektivets fokusring er i MF-stilling og **[I drift]** er valgt under **[MF-kløtsj]** (P.154) (P.483).

🔔 **Fn**-spaken kan også brukes til å bytte AF-modus raskt. 🖱️ «Tilpasse **Fn**-spaken (Innst. Fn-spak)» (P.359)

🔔 Du kan velge om kameraet skal fokusere når du trykker utløseren halvveis ned. 🖱️ «Konfigurere AF-operasjon når utløseren er trykt halvveis ned ( **AF med halvveis trykk** )» (P.119)

Bruke stjernehimmel-AF

1. Velg [ **AF**] for AF-modus.

2. Trykk på **AF-ON** for å aktivere stjernehimmel-AF.





- Trykk på **AF-ON** en gang til for å avbryte stjernehimmel-AF.
- Du kan konfigurere kameraet slik at stjernehimmel-AF starter når du trykker utløseren halvveis ned. 🖱️ «Ende innstilling på stjernehimmel-AF (Innst. Stjernehimmel-AF)» (P.123)
- Kameraet viser **[Stjernehimmel-AF kjører]** i stjernehimmel-AF. Fokusindikatoren (●) vises i to sekunder etter at kameraet har fokusert; hvis kameraet ikke klarer å fokusere, blinker fokusindikatoren i stedet i omtrent to sekunder.

3. Trykk utløserknappen helt ned for å ta bildet.

🔔 Kameraet vil ikke være i stand til å fokusere under forhold med mye lys.

🔔 Stjernehimmel-AF kan ikke brukes med Pro-foto.

🔔 Stjernehimmel-AF kan ikke brukes hvis en annen innstilling enn **[Av]** er valgt for **[Motivdeteksjon]** (P.124).

🔔 [ **Orientering koblet** [] (P.141), [ **Sløyfeinnstillinger**] (P.146), [ **AF-begrenser**] (P.133), **[AF-lampe]** (P.139), og [ **AF-skanner**] (P.136) er låst til **[Av]** og **[Rammehastighet]** (P.371) er låst til **[Normal]**.

🔔 Når et Four Thirds-objektiv er satt på, vil manuell fokus velges.

⚠ Stjernehimel-AF tilgjengelig med Micro Four Thirds-objektiv produsert av OM Digital Solutions eller OLYMPUS. Funksjonen kan imidlertid ikke brukes med objektiver med en største blenderåpning mindre enn f/5.6. Du finner mer informasjon på hjemmesidene våre.

🔗 **[AF-prioritet]** (P.123) i **[Innst Stjernehimel-AF]** lar deg velge **[Nøyaktighet]** og **[Hastighet]**.

Sett kameraet på et stativ før du tar bilder med valget **[Nøyaktighet]**.

🔗 Ditt valg for AF-søkemodus er begrenset til **[#]** Liten, **[# #]** Middels, og **[# # #]** Stor (P.110).

🔗 Kameraet fokuserer automatisk på uendelig når stjernehimel-AF er valgt.

🔗 Når **[På]** er valgt for **[Utløs. pri.]** i **[Innst Stjernehimel-AF]**, kan lukkeren slippes selv om motivet ikke er i fokus.

Velg fokusposisjon for Forh.innstilt MF

1. Velg **[PreMF]** med **AF** , og trykk **INFO**.
2. Trykk utløserknappen halvveis ned for å fokusere.
 - Fokus kan justeres ved å rotere fokusringen.
3. Trykk **OK**-knappen.

🔗 Avstanden på det forhåndsinnstilte fokuspunktet kan stilles inn med **[Forh.innstilt MF-avst.]** (P.153).



🔗 Kameraet fokuserer også på den forhåndsinnstilte avstanden:

- når det er slått på, og
- når du går ut av menyene til opptaksvisningen.

Justere fokus manuelt i autofokus

• Velg **[På]** for **[AF+MF]** (P.117) på forhånd. **MF** vises ved siden av **[S-AF]**, **[C-AF]**, **[C-AF+TR]**, eller **[AF]**.

1. Velg en fokusmodus som er merket med et **MF**-ikon (P.104).
 - Når du gjør opptak av film, velger du **[S-AF MF]**.
2. Trykk utløserknappen halvveis ned for å fokusere med autofokus.
 - Mens du bruker **[AF MF]**, trykk på **AF-ON** for å aktivere stjernehimel-AF.

- 3.** Mens du holder utløseren halvveis inne, dreier du på fokusringen for å justere fokus manuelt.
- For å refokusere ved hjelp av autofokus slipper du opp utløseren og trykker den halvveis inn igjen.
- ⓘ Manuell fokusering under autofokus er ikke tilgjengelig i []-modus.
-  Manuell fokusering under autofokus er tilgjengelig via fokusringen på M.ZUIKO PRO-objektiver (Micro Four Thirds PRO). Informasjon om andre objektiver finner du på nettsidene våre.
- 4.** Trykk utløserknappen helt ned for å ta bildet.

Velge fokussøkepunkt (AF-søkepunkt)

P A S M B 

Rammen som viser hvor fokussøkepunktet er plassert, kalles «AF-søkepunkt». Du kan plassere søkepunktet over motivet. Som standard brukes multivelgeren for å plassere AF-søkepunktet.

1. Bruk multivelgeren til å plassere AF-søkepunktet.

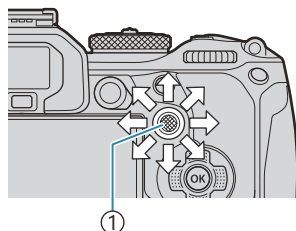

① Multivelger

- AF-søkepunktet vises når operasjonen startes.
- Trykk på multivelgeren eller hold inne **OK**-knappen for å velge det midtre AF-søkepunktet.



 Du kan velge om AF-målvalget skal «omslutte» kantene på displayet (P.146).

2. Slipp utløseren.

- Visning av valg for AF-søkemodus forsvinner fra skjermen når du trykker utløseren halvveis ned.
- AF-rammen vises istedenfor det valgte AF-søkepunktet.

 I stillbildemodus kan du flytte på AF-søkepunktet under fokusering når **[C-AF]** eller **[C-AF MF]** er valgt.

 Du kan også flytte på AF-søkepunktet under opptak av film.



 Antall AF-søkepunkt og størrelsen på dem avhenger av opptaksinnstillingene.

 Når **[På]** er valgt for **[AF måltastatur]** (P.148), kan du flytte AF-søkepunktet ved hjelp av skjermens berøringskontroller mens du ser på motivet i søkeren.

Velge AF-søkemodus (AF-søkemodus)

PASMB 

Knapp

-  (holdes inne) og 

Superkontrollpanel





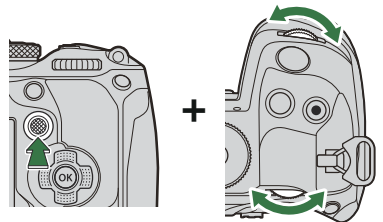

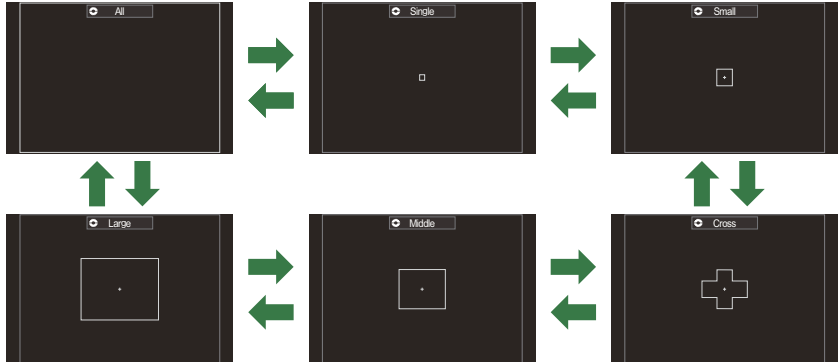

- OK ➔ AF-søkemodus

1. Hold multivalgeren nede mens du dreier på det fremre eller bakre hjulet.



- Kameraet blir gjennom AF-søkemodusene som vist.



- ⓘ Når  AF (P.104) brukes, kan bare  Liten,  Middels og  Stor velges.
- ⓘ De eneste tilgjengelige alternativene under filmopptak er  Liten,  Middels,  Stor og  Alle.
- ⚙ Du kan velge hvilke AF-søkemoduser som skal vises, under [\[Innst. !\[\]\(253244cbd1ba09c1f982c32777ee4564_img.jpg\) AF-søkemodus\] \(P.113\)](#).

Alle

Kameraet velger søkepunktet som brukes til fokusering, fra alle de tilgjengelige søkepunktene.

- Under stillbildefotografering velger kameraet mellom 1053 (39 × 27) søkepunkter, og i filmmodus velger det mellom 741 (39 × 19) søkepunkter.

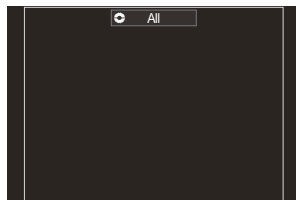

Enkelt Bilde

Velg et enkelt søkepunkt for fokuset.

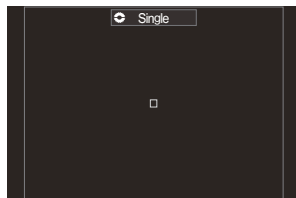

Liten

Velg en liten gruppe med søkepunkt. Kameraet velger søkepunktet som brukes for fokus, fra den valgte gruppen.

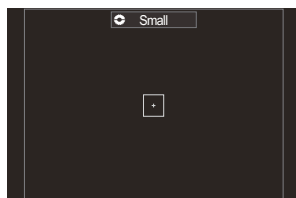

Kryss

Velg en gruppe med søkepunkt arrangert som et kryss. Kameraet velger søkepunktet som brukes for fokus, fra den valgte gruppen.

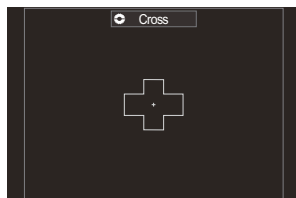

Middels

Velg en middels stor gruppe med søkepunkt. Kameraet velger søkepunktet som brukes for fokus, fra den valgte gruppen.

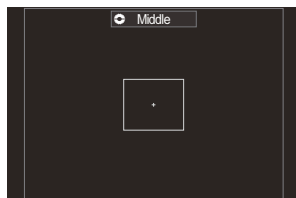

Stor

Velg en stor gruppe med søkepunkt. Kameraet velger søkepunktet som brukes for fokus, fra den valgte gruppen.

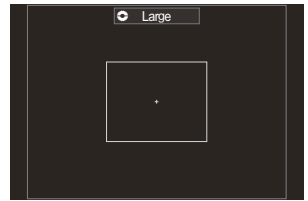



C1- C4 Egendefinert mål

Du kan endre størrelse og trinn (avstanden det beveger seg per trinn) på AF-søkepunktet. Når det er hake (✓) ved siden av egendefinerte søkepunkt i [\[Innst. !\[\]\(e78f798d4ea5c530c9db49e7d26e6b95_img.jpg\) AF-søkepunkt\]](#) (P.113), kan du velge egendefinert søkemodus.

2. Slipp multivalgeren når ønsket modus blir vist.
 - Alternativene for AF-søkemodus blir ikke lenger vist.

 Antall tilgjengelige AF-søkepunkt avhenger av opptaksinnstillingene.

 Du har tilgang til AF-søkepunktet med multivalgeren. Du kan konfigurere multivalgeren ved å bruke [\[Midtknappen !\[\]\(9db1a20e6fdae9c15975d240125424df_img.jpg\)](#)] (P.358).

 Separate AF-søkemoduser kan velges i henhold til kameraorientering.  «[Avpasse AF-søkepunktvalg til kameraorientering](#) ([\[!\[\]\(64f85e895c86bd992221df2da6f33c1f_img.jpg\) Orientering koblet \[!\[\]\(a60e44a6ea673209b24ab1016c50184b_img.jpg\) ···\]](#))]» (P.141)

 Følgende fokusinnstillinger kan tilbakekalles samtidig ved å bruke **Fn**-spaken. Separate innstillinger kan tilordnes posisjon 1 og 2 for **Fn**-spaken. Bruk dette alternativet for å justere innstillinger etter opptaksvilkårene.

- [\[AF-modus\]](#) (P.104), [\[AF-søkemodus\]](#) (P.110), og [\[AF-søkepunkt\]](#) (P.109)

Du kan konfigurere Fn-spaken med elementet [\[!\[\]\(758ebdf4629c903da74c2e079717ae32_img.jpg\) Fn-spakfunksjon\]](#) (P.360) eller [\[!\[\]\(e7d82ae1e31b23b67694dcc1e3031ff6_img.jpg\) Fn-spakfunksjon\]](#) (P.361).

 Du kan justere AF-søkerinnstillinger for **[C-AF]**.  [\[!\[\]\(9adff8af06744607601d4d78a077407c_img.jpg\) C-AF senterprioritet\]](#) (P.130)

 Du kan velge separate alternativer for stillbildemodus og filmmodus.

Angi alternativer for AF-søkemodus (Innst. AF-søkemodus)

PASMB 

Angi hvilke alternativ som skal være tilgjengelige ved innstilling av AF-søkemodus.

Meny

- MENU → AF → 6. AF-søkeinnst. og -operasjoner → AF-søkemodus

1. Velg hvilke AF-søkemoduser du ønsker å ha som tilgjengelige alternativ, og sett hake (✓) ved siden av dem.

- Velg alternativ med Δ ∇ , og trykk på **OK**-knappen for å sette avmerkingshake (✓) ved siden av det. Trykk på **OK** en gang til for å fjerne haken.

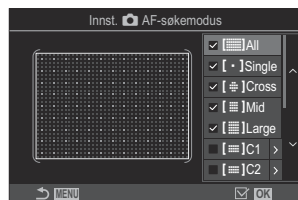

Innstillingskjernbildet AF-søkemodus

Alle, Enkel, Kryss, Midt, Stor

Hvis du setter hake (✓) ved siden av et alternativ, blir det vist som alternativ når du velger AF-søkepunkt.

C1– C4

Hvis du setter hake (✓) ved siden av et alternativ, blir det vist som alternativ når du velger AF-søkepunkt.

Trykk på \triangleright for å endre størrelsen på AF-søkepunktet og trinn (avstanden det beveger seg per trinn).

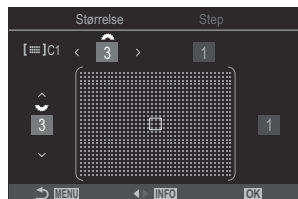

Element	Horisontalt	Vertikalt
Størrelse	12 typer (1/3/5/7/9/11/15/19/23/27/33/39) Veksle med ◀▶ eller det fremre hjulet.	10 typer (1/3/5/7/9/11/15/19/23/27) Veksle med ▲▼ eller det bakre hjulet.
Trinn	8 typer (1 til 8) Veksle med ◀▶ eller det fremre hjulet.	5 typer (1 til 5) Veksle med ▲▼ eller det bakre hjulet.

Trykk på **INFO** for å bytte mellom størrelse og trinn.

Zoomramme AF/Zoom AF (Super Spot AF)

P A S M B 

Du kan zoome inn på visningen under fotografering. Zoom inn på fokusområdet for å fokusere med større presisjon. Ved større zoomforhold kan du fokusere på områder som er mindre enn det standard fokussøkepunktet. Du kan flytte på fokusområdet etter ønske når du zoomer.

Knapp

- En knapp som er tildelt 

⚠ Før du kan bruke Super Spot AF, må du bruke [\[Knappfunksjoner\]](#) (P.340) for å tildel [\[Q\]](#) (P.342) til en kamerakontroll.

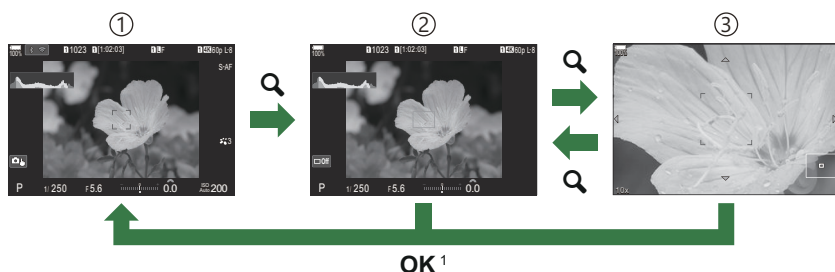

- ① Opptaksvisning
- ② Visning av zoomramme AF
- ③ Visning av zoom AF

1 Du kan også gå tilbake til opptaksvisningen ved å trykke og holde knappen du tildelte [\[Q\]](#) (forstørr) i stedet for **OK**-knappen.

1. Trykk på knappen som [\[Q\]](#) (forstørr) er tildelt til.

- Zoomrammen vises.



2. Plasser rammen ved å bruke multivelgeren.

- Trykk på multivelgeren eller hold inne **OK**-knappen for å midtstille rammen på nytt.
- Du kan også plassere rammen ved å bruke piltastene (Δ ∇ \triangleleft \triangleright).

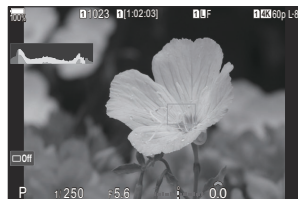

3. Juster størrelsen på zoomrammen for å velge zoomforhold.

- Trykk på **INFO**-knappen og bruk deretter Δ ∇ -knappene eller fremre eller bakre hjul for å justere størrelsen på zoomrammen.
- Trykk på **OK**-knappen for å akseptere og avslutte.

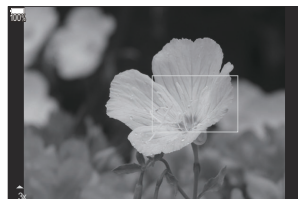

4. Trykk på knappen som [**Q**] er tildelt til enda en gang.

- Kameraet zoomer inn det valgte området for å fylle ut visningen.
- Bruk det fremre eller bakre hjulet for å zoome inn eller ut.
- Bruk multivelgeren for å rulle visningen.
- Bruk Δ ∇ \triangleleft \triangleright til å bla i skjermbildet.
- Hvis ikke opptaksmodus **M** (manuell) eller **B** (bulb) og [ISO Auto] er valgt, kan du trykke på **INFO** mens du zoomer for å velge blenderåpning eller lukkerhastighet.
- Trykk på **Q**-knappen for å gå tilbake til zoomrammen.
- Trykk på **OK**-knappen for å avslutte fokus-zoom.
- Du kan også avslutte fokus-zoom ved å holde inne **Q**-knappen.

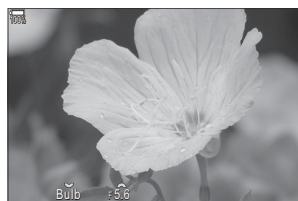

Visning for eksponeringsjustering for modus **M** og **B**

🕒 Fokus-zoom gjelder kun visningen. Bilder som er tatt med kameraet, blir ikke påvirket.

🕒 Zoom AF fungerer ikke under zoomvisning eller når du bruker objektiv fra Four Thirds-systemet.

🕒 Når [**📷 Digital telekonverter**] er [**På**] i filmopptaksmodus, kan ikke kameraet zoome.

👉 Du kan også ta bilder ved visning av zoomramme og zoom AF.

👉 Du kan betjene fokus-zoom med berøring. 🖱️ «Fotografering ved hjelp av berøringsskjerm er deaktivert» (P.55)

👉 Du kan konfigurere kameraet slik at fokus-zoom avbrytes når du trykker utløseren halveis ned for å fokusere. 🖱️ «Velge hva som skjer når utløseren blir trykt inn ved zooming i Live View (LV-nærbilde-modus) (P.366)

Funksjoner for konfigurering av fokusering

Kombinert auto- og manuell fokus

 **AF+MF**

P A S M B 



Etter å ha fokusert med autofokus kan du justere fokuset manuelt ved å holde utløserknappen halvveis nede og dreie fokusringen. Bytt fra automatisk til manuell fokus etter ønske eller finjuster fokuset manuelt etter fokusering med autofokus.

 Prosedyren varierer med hvilken AF-modus som er valgt ([P.104](#)).



Meny

- **MENU** → **AF** → 1. **AF** →  **AF+MF**

Manuell fokusjustering er aktivert under autofokus. **MF** vises ved siden av **[S-AF]**, **[C-AF]**, **[C-AF+TR]**, eller **[AF]**.

- | | |
|----|---|
| På | <ul style="list-style-type: none">• Når [S-AF MF] er valgt, kan du holde utløseren halvveis nede eller trykke på AF-ON etter fokusering med singel AF og justere fokus manuelt. Du kan også bytte til manuell fokus ved å dreie på fokusringen mens kameraet fokuserer. Du kan også justere fokus manuelt mens lukkeren er åpen, og under seriefotografering.• Når [C-AF MF] eller [C-AF+TR MF] er valgt, kan du bytte til manuell fokusering ved å vri på fokusringen mens kameraet fokuserer i modusene kontinuerlig AF og kontinuerlig AF-modi. Trykk utløseren halvveis ned, eller trykk på AF-ON, enda en gang for å fokusere på nytt ved hjelp av autofokus. Du kan også justere fokus manuelt mens lukkeren er åpen, og under seriefotografering.• Når [AF MF] er valgt, kan du fokusere manuelt etter fokusering eller før du fokuserer med AF. |
|----|---|

Av Manuell fokusjustering er deaktivert under autofokus.

 Manuell fokusering under seriefotografering er ikke tilgjengelig i modus **[SH1]** eller **[ProCap SH1]**.

☞ Autofokus med manuell fokus er også tilgjengelig når autofocus er tildelt andre kamerakontroller.

☞ «Endre knappenes rolle (Knappeinnstillinger)» (P.340)

☞ Du kan bare bruke fokusringen for å avbryte autofocus ved bruk av M.ZUIKO PRO-objektiver (Micro Four Thirds PRO). Informasjon om andre objektiv finner du på nettsidene våre.

☞ I **B** (bulb)-modus blir manuell fokus styrt av alternativet valgt for **[Bulb/Time-fokusering]** (P.275).

Konfigurere AF-operasjon når utløseren er trykt halvveis ned (📷 AF med halvveis trykk 📷)

PASMB 

Du kan velge om kameraet skal fokusere når du trykker utløseren halvveis ned.

Meny

- MENU → AF → 1. AF → 📷 AF ved halvt trykk 📷

S-AF	<p>Angi AF-operasjon når AF-modus er satt til [S-AF].</p> <p>[Nei]: Kameraet starter ikke AF-operasjon når utløseren blir trykt halvveis ned.</p> <p>[Ja]: Kameraet starter AF-operasjon når utløseren blir trykt halvveis ned. Hvis du trykker utløseren halvveis ned samtidig som du holder AF-ON inne, fortsetter autofokus.</p>
C-AF/ C-AF+TR	<p>Angi AF-operasjon når AF-modus er [C-AF] eller [C-AF+TR].</p> <p>[Nei]: Kameraet starter ikke AF-operasjon når utløseren blir trykt halvveis ned.</p> <p>[Ja]: Kameraet starter AF-operasjon når utløseren blir trykt halvveis ned. Hvis du trykker utløseren halvveis ned samtidig som du holder AF-ON inne, fortsetter autofokus.</p>



Autofokus med AF-ON-knappen

P A S M B 

Kameraet starter AF-operasjon når du trykker på **AF-ON**. Autofokus stanser når du trykker på **AF-ON**. Hvis du trykker på **AF-ON** mens kameraet bruker autofocus fordi utløseren har blitt trykt halvveis ned, vil autofocus fortsette.

Knapp

- **AF-ON**-knapp

 Hvis [**C-AF**] er valgt som [ **AF-modus**], vil kameraet bruke S-AF-modus når du trykker på **AF-ON** under opptak av film. Hvis [**C-AF+TR**] er valgt, vil kameraet bruke AF-sporing når du trykker på **AF-ON**.

Bruke autofokus i modus for manuell fokus (**AF-ON** i MF-modus)

PASMB 

Du kan konfigurere kameraet slik at det bruker autofokus ved fokusering når du trykker på **AF-ON** selv om AF-modus er **[MF]** eller **[PreMF]**.

Meny

- **MENU** → **AF** → 1. AF → **AF-ON** i MF-modus

Nei	Hvis AF-modus er [MF] eller [PreMF] , fokuserer ikke kameraet med autofokus selv om du trykker på AF-ON .
Ja	Hvis AF-modus er [MF] eller [PreMF] , fokuserer kameraet i med autofokus i modus [S-AF] når du trykker på AF-ON .

Konfigurere hvordan kameraet skal fungere når det ikke kan fokusere på motivet (Utløs. pri.)

PASMB 

Du kan velge hvorvidt kameraet skal ta bilde når det ikke er i stand til å fokusere på motivet med autofokus.

Meny

- MENU → AF → 1. AF → Utløs. pri.

S-AF	<p>Velg hvordan kameraet skal oppføre seg når AF-modus er [S-AF] og det ikke er i stand til å fokusere på motivet med autofokus.</p> <p>[Av]: Hvis kameraet ikke er i stand til å fokusere på motivet med autofokus, kan ikke lukkeren løse ut selv om du trykker utløseren helt inn. Hvis blitsen er konfigurert til å løse ut, kan ikke lukkeren løse ut før blitsen er ladet.</p> <p>[På]: Selv om kameraet ikke er i stand til å fokusere på motivet med autofokus, løser lukkeren ut når du trykker utløseren helt inn.</p>
C-AF/ C-AF+TR	<p>Velg hvordan kameraet skal oppføre seg når AF-modus er [S-AF] eller [C-AF+TR] og det ikke er i stand til å fokusere på motivet med autofokus.</p> <p>[Av]: Hvis kameraet ikke er i stand til å fokusere på motivet med autofokus, kan ikke lukkeren løse ut selv om du trykker utløseren helt inn. Hvis blitsen er konfigurert til å løse ut, kan ikke lukkeren løse ut før blitsen er ladet.</p> <p>[På]: Selv om kameraet ikke er i stand til å fokusere på motivet med autofokus, løser lukkeren ut når du trykker utløseren helt inn.</p>



Endre innstilling på stjernehimel-AF (Innst Stjernehimel-AF)

PASMB 

Du kan konfigurere hvordan funksjonen stjernehimel-AF skal oppføre seg.

Meny

- MENU → AF → 1. AF → Innst Stjernehimel-AF

AF-prioritet	<p>[Nøyaktighet]: Prioriter fokuseringsnøyaktighet framfor hastighet. Bruk stativ.</p> <p>Hastighet Prioriter fokuseringshastighet framfor nøyaktighet.</p>
AF-operasjon	<p>[]: Når du holder utløseren halvveis ned, fokuserer kameraet med autofokus.</p> <p>[AF-ON]: Når du trykker på AF-ON, fokuserer kameraet med autofokus.</p> <p>[AF-ON Start/Stopp]: Fokusering starter når du trykker på AF-ON. Trykk en gang til for å avbryte fokusering.</p>
Utløserprioritet	<p>[Av]:</p> <ul style="list-style-type: none">• Hvis [AF-operasjon] er satt til [, kan ikke lukkeren løse ut selv om du trykker utløseren helt ned, med mindre motivet er i fokus.• Hvis [AF-operasjon] er satt til [AF-ON] og du trykker på AF-ON, kan ikke lukkeren løse ut selv om du trykker utløseren helt ned, med mindre motivet er i fokus. <p>Hvis AF-ON ikke er trykt inn, kan du når som helst ta bilde ved å trykke utløseren helt ned.</p> <ul style="list-style-type: none">• Hvis [AF-operasjon] er satt til [AF-ON Start/Stopp] og Stjernehimel-AF er i bruk, blir det ikke tatt bilde selv om du trykker utløseren helt ned. Hvis stjernehimel-AF ikke er i bruk, kan du når som helst ta bilde ved å trykke utløseren helt ned. <p>[På]: Uavhengig av innstilling av [AF-operasjon] kan du ta bilde ved å trykke utløseren helt ned.</p>

Funksjoner for å tilpasse hvordan AF-operasjon skal oppføre seg i forhold til motivet



Følgfokus på valgt motiv (Motivdeteksjon)

P A S M B 

Når kameraet fokuserer, kan det registrere ansikter og øyne, samt motiver i rask bevegelse. Når du fotograferer motiver som beveger seg raskt, for eksempel motorsportbiler eller fly, kan det være vanskelig å fokusere. Denne funksjonen gjør det mulig for kameraet å spore og fokusere på bestemte områder, for eksempel føreren eller cockpiten.

Meny

- MENU → AF → 2. AF → Motivdeteksjon

 Mennesker	Kameraet registrerer mennesker. Det holder fokus på elementer som hode eller øyne, og overkropp.
 Motorsport	Kameraet registrerer biler eller motorsykler. Det holder fokus på slike elementer som chassiset (først og fremst av den typen som brukes i motorsport) eller føreren.
 Fly	Kameraet registrerer fly og helikoptre. Det holder fokuset på elementer som skrog eller cockpit.
 Tog	Kameraet registrerer tog. Det holder fokuset på elementer som vogner eller førerrom.
 Fugler	Kameraet detekterer fugler. Det holder fokus på element som hode eller øyne.
 Hunder og katter	Kameraet detekterer katter, hunder og liknende dyr. Det holder fokus på element som hode eller øyne.
Av	Valg av motivvalg deaktivert.

☞ Når en annen innstilling enn **[Av]** er valgt, settes **[*AF]** (**[*AF MF]**) til **[S-AF]** (**[S-AF MF]**), og **[C-AF+TR]** (**[C-AF+TR MF]**) settes til **[C-AF]** (**[C-AF MF]**).

☞ Denne funksjonen er deaktivert under opptak av høyhastighetsfilm ([P.220](#)).

Ta bilder med **[Motivdeteksjon]**

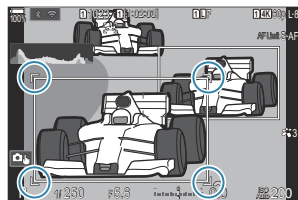

1. Rett kameraet mot motivet.

- Når kameraet detekterer et motiv, dukker det opp ei hvit ramme på motivet det fokuserer på. De andre motivene får grå ramme. På motivet som er i fokus, dukker det i tillegg opp ei ramme som omslutter den hvite ramma.



- Hvis den hvite ramma som skal indikere hvilket motiv som er i fokus, ikke dukker opp, må du endre størrelse og/eller posisjon på AF-søkepunktet slikt at det dekker motivet. Når AF-søkemodus  Alle, blir det fokusert på motivet som er nærmest midten av bildet.
- Når kameraet detekterer flere bestemte element, for eksempel øyne eller cockpit, dukker det også opp liten hvit ramme på dem. Disse rammene kan skjules fra menyen ([P.129](#)).

Motivvalg

- Hvis motivet beveger seg utenfor det konfigurerte AF-målområdet, eller hvis flere motiver oppdages, kan den hvite rammen som angir motivet som skal fokuseres, forsvinne eller endres til et annet motiv.
- Motivet det skal fokuseres på kan låses (fikseres) ved å trykke knappen som funksjonen [ **Motivvalg**] (P.342) er blitt tildelt i [**Knappeinnstillinger**] (P.340). Når den hvite rammen for fokusering vises, kan du trykke på knappen for å låse kameraet på det motivet som skal fokuseres. Når den hvite rammen for fokusering ikke vises, velger og låser kameraet et motiv nær AF-målet som det skal fokuseres på ved å trykke på knappen.
- Hvis flere motiver er detektert, kan du velge hvilket motiv som skal låses ved å dreie det fremre eller bakre hjulet mens du trykker på knappen.
- Når øyne detekteres mens [ **Mennesker**] er valgt, kan du velge hvilket øye som skal låses som det motivet det skal fokuseres på ved å dreie det fremre eller bakre hjulet mens du trykker på knappen.
- Når kameraet er låst på et motiv eller øye, vises ordet «Lås» på skjermen. Når kameraet er låst, kan du raskt bytte mellom motiver eller øyne ved å bevege multivelgeren eller trykke på $\Delta \nabla \triangleleft \triangleright$.
- For å låse opp fokuset trykker du på knappen som funksjonen er tildelt til igjen, eller trykker på **OK**-knappen. Hvis det låste motivet er forsvunnet, låses fokuset opp.
- Du kan også trykke for å velge motivet du vil fokusere på, og låse eller låse opp fokus (P.55).

2. Trykk utløserknappen halvveis ned for å fokusere.

- Du kan også fokusere ved å trykke på **AF-ON**-knappen (P.120).
- Når kameraet fokuserer på et motiv, dukker det opp ei grønn ramme på fokusposisjonen.
- Når kameraet detekterer flere bestemte element, for eksempel sjåføren eller førerplassen, fokuserer det på dem.
- Når [**C-AF**] eller [**C-AF MF**] er valgt som AF-modus, fortsetter kameraet å spore og fokusere på motivet med den hvite rammen over hele skjermen, selv om motivet er i bevegelse, helt til du slipper knappen. Sporningsområdet kan endres (P.127).

3. Trykk utløserknappen helt ned for å ta bildet.

- ① Kameraet kan mislykkes i å registrere motivet avhengig av motivet eller kunstfilteret som er valgt.
- ① Kameraet kan mislykkes i å registrere motivet avhengig av typen eller fotograferingsforholdene.
- ① Hvis du tar bilder mens motivet er låst (fiksert) i fokus med  SH1 eller ProCap SH1 valgt i fremdriftsmodus (P.195), kan låsen på motivet bli opphevet.

Konfigurerer C-AF-operasjon når motivdeteksjon er aktivert (C-AF-innstilling)

PASMB 

Konfigurer C-AF-operasjon når du fotograferer med motivdeteksjon aktivert.

Meny

- MENU → AF → 2. AF →  C-AF-innstilling

C-AF-område

Konfigurer området som C-AF-sporing skal utføres innenfor når et spesifikt motiv oppdages og fokuseres på ved stillbildefotografering.

Alle	Etter å ha fokusert på motivet én gang, fortsetter kameraet å fokusere på og følge det over hele opptaksskjermen.
	Kameraet sporer det fokuserte motivet i den valgte AF-målrammen og fortsetter å fokusere på motivet.

C-AF-område

Bruker området som C-AF-sporing skal utføres innenfor når et spesifikt motiv oppdages og fokuseres på ved filmopptak.

Alle	Etter å ha fokusert på motivet én gang, fortsetter kameraet å fokusere på og følge det over hele opptaksskjermen.
	Kameraet sporer det fokuserte motivet i den valgte AF-målrammen og fortsetter å fokusere på motivet.

Tildeling av fokusprioritet til knapper

(AF-knapp)

PASMB 

Separate fokuspunkter kan konfigureres for utløserknappen og **AF-ON**-knappen når et motiv oppdages.

Meny

- MENU → AF → 2. AF →   AF-knapp



Velg hvordan AF-operasjon skal oppføre seg når du trykker utløseren halvveis ned.

 **Prioritet**: Sporer fokus på motivet når det registreres ved det valgte AF-søkepunktet.

 **Prioritet**: Sporer alltid fokus på det valgte AF-søkepunktet.



Velg hvordan AF-operasjon skal oppføre seg når du trykker på **AF-ON**.

 **Prioritet**: Sporer fokus på motivet når det registreres ved det valgte AF-søkepunktet.

 **Prioritet**: Sporer alltid fokus på det valgte AF-søkepunktet.

Konfigurere rammevisning på øyne som blir detektert (Øyedeteksjonsramme)

P A S M B 

Du kan velge hvorvidt kameraet skal vise små rammer når det detekterer små element som for eksempel øynene eller førerplassen.

Meny

- **MENU** ➔ **AF** ➔ 2. AF ➔ Øyedeteksjonsramme

Av	Det dukker ikke opp ramme på små element som for eksempel øyne eller førerplass.
På	Det dukker opp ramme på små element som for eksempel øyne eller førerplass.

- Selv om [**Øyedeteksjonsramme**] er satt til [**Av**], fokuserer kameraet på bestemte element som for eksempel øynene eller førerplassen når dette blir detektert.

C-AF senter søkepunkt prioritet (C-AF senterprioritet)

PASMB 

Under fokusering ved bruk av gruppesøkepunkt-AF i modusene [C-AF] og [C-AF MF] prioriterer kameraet alltid senter søkepunktet i den valgte gruppen for en gjentatt serie fokuseringer. Det er kun når kameraet ikke kan fokusere ved å bruke senterfokus-søkepunktet, at det fokuserer ved hjelp av de omkringliggende søkepunktene i den valgte fokusgruppen. Dette hjelper deg med å følge motiver som beveger seg raskt, men ganske forutsigbart. Senterprioritet er anbefalt for de fleste situasjoner.

Meny

- MENU → AF → 4. AF →  C-AF senterprioritet

1. Velg en AF-søkemodus som alltid prioriterer sentralt søkepunkt ved gjentatte fokuseringsoperasjoner, og sett hake (✓) ved siden av den.

- Velg alternativ med Δ ∇ , og trykk på **OK**-knappen for å sette avmerkingshake (✓) ved siden av det. Trykk på **OK** en gang til for å fjerne haken.

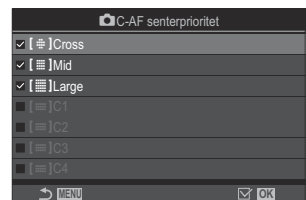

Innstillingsskjerm bildet  C-AF senterprioritet

[#] Kryss	
[] Mid	
[] Stor	
[] C1 – [] C4	Hvis du setter hake (✓) ved siden av dette alternativet, vil kameraet alltid prioritere sentralt søkepunkt ved gjentatte fokuseringsoperasjoner i AF-søkemodusen du har valgt.

ⓘ Det er bare mulig å sette en hake ved [] C1 – [] C4 (✓) når enten horisontal eller vertikal [Størrelse] angitt i [] C1 – [] C4 i [\[AF Target Mode Settings\] \(P.113\)](#) er 5 eller høyere.

Følsomhet ved C-AF-sporing (📷C-AF-følsomhet / 👤C-AF-følsomhet)

P A S M B 👤

Velg hvor raskt kameraet skal respondere på endringer i avstanden til motivet mens du fokuserer når [C-AF], [C-AF MF], [C-AF+TR] eller [C-AF+TR MF] er valgt for [📷AF-modus], eller med [C-AF] eller [C-AF+TR] valgt for [👤AF-modus]. Dette kan hjelpe autofokus med å følge et subjekt som beveger seg raskt, eller hindre at kameraet refokuserer når en gjenstand passerer mellom motivet og kameraet.

Meny

- MENU → AF → 4. AF → 📷C-AF-følsomhet
- MENU → AF → 5. Film-AF → 👤C-AF-følsomhet

- Velg blant fem nivåer ([📷C-AF-følsomhet]) / tre nivåer ([👤C-AF-følsomhet]) for sporingsfølsomhet.
- Jo høyere verdi, desto høyere følsomhet. Velg positive verdier for motiver som plutselig kommer inn i bildet, som beveger seg raskt vekk fra kameraet, eller endrer hastighet eller stopper uventet mens de beveger seg mot eller vekk fra kameraet.
- Jo lavere verdi, desto lavere følsomhet. Velg negative verdier for å hindre at kameraet refokuserer når subjektet blir skjult i kort tid av andre gjenstander, eller for å hindre at kameraet fokuserer på bakgrunnen når du ikke er i stand til å holde motivet AF-søkepunktet.

C-AF-fokushastighet (C-AF-hastighet)

P A S M B 

Velg hvor hurtig kameraet skal respondere på endringer av avstanden til motivet når **[C-AF]** eller **[C-AF+TR]** er valgt for fokusmodus. Dette kan du bruke for å justere tiden kameraet bruker på å refokusere når du eksempelvis skifter motiver.

Meny

- **MENU** ➔ **AF** ➔ 5. Film-AF ➔  C-AF-hastighet

- Velg blant tre nivåer for fokushastighet.
- Refokusering går raskere ved +1 og langsommere ved -1. Velg -1 for å refokusere langsomt når du skifter til et nytt motiv.

Funksjoner for å endre hvordan kameraet skal oppføre seg med hensyn til fokusering

Objektiv-fokusområde (📷 AF-begrensener)

P A S M B 

Velg området hvor kameraet skal fokusere ved å bruke autofokus. Dette er effektivt i situasjoner hvor det dukker opp en hindring mellom motivet og kameraet under fokuseringen, noe som medfører drastiske fokusendringer. Du kan også bruke dette for å forhindre at kameraet fokuserer på gjenstander i forgrunnen når du fotograferer gjennom gjerder, vinduer og lignende.

Bruk av innstillinger lagret i [AF-begrensener]

Meny

- MENU → AF → 4. AF → 📷 AF-begrensener

1. Uthev [AF-begrensener] ved å buke Δ ∇ -knappene, og trykk OK.
2. Velg [På1], [På2], eller [På3] med Δ ∇ -knappene, og trykk OK.

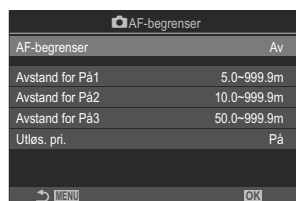



Innstillingskjermen «📷 AF-begrensener»

Av	Kameraet bruker ikke området som er lagret som fokuseringsavstand.
On1	Kamerat bruker området som er lagret i [Avstand for På1].

On2	Kamerat bruker området som er lagret i [Avstand for På2] .
On3	Kamerat bruker området som er lagret i [Avstand for På3] .

3. Gå tilbake til innstillingsskjermbildet «AF-begrenser».

① AF-begrenser er ikke tilgjengelig i følgende situasjoner.

- Når fokusbegrenseren er aktivert på objektivet
- Ved bruk av fokus-bracketing eller fokusstabling
- I filmmodus eller under opptak av film
- Når [AF] eller [AF MF] er valgt som fokusmodus

Konfigurere [AF-begrensere]

1. Konfigurer alternativ.

- Bruk Δ ∇ til å velge element, og trykk **OK** for å vise innstillingsmenyen.
- Trykk **OK** igjen for å gå tilbake til innstillingsskjerm bildet «AF-begrensere».

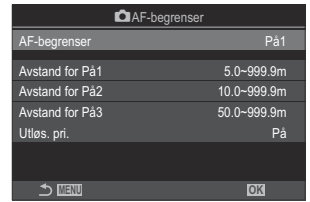

Avstand for På1	Angi området for fokuseringsavstand som skal brukes når [På1] er valgt. Bytt tall med Δ ∇ . Bruk \triangleleft \triangleright til å flytte mellom sifrene. [000,0] – [999,9 m/ft]
Avstand for På2	Angi området for fokuseringsavstand som skal brukes når [På2] er valgt. Bytt tall med Δ ∇ . Bruk \triangleleft \triangleright til å flytte mellom sifrene. [000,0] – [999,9 m/ft]
Avstand for På3	Angi området for fokuseringsavstand som skal brukes når [På3] er valgt. Bytt tall med Δ ∇ . Bruk \triangleleft \triangleright til å flytte mellom sifrene. [000,0] – [999,9 m/ft]
Utløserprioritet	[Av]: Samsvarer med innstilling for [Utløs. pri.] (P.122). [På]: Lukkeren kan fortsatt utløses hvis kameraet ikke er i stand til å fokusere når [Av] er valgt for [AF-begrensere] .

 Figurene som er vist i **[Avstand for På1]–[Avstand for På3]**, er bare veiledende.

C-AF-objektivskanning (📷 AF-skanning)

P A S M B 

Velg om kameraet skal utføre fokusskanning. Hvis kameraet ikke kan fokusere, vil det skanne etter fokusposisjonen ved at objektivet går fra minste fokusavstand til uendelig i en syklus. Du kan begrense skanningen om ønskelig. Dette alternativet aktiveres når [C-AF], [C-AF+TR], [C-AF $\overline{\text{MF}}$] eller [C-AF+TR $\overline{\text{MF}}$] er valgt for [\[📷 AF-modus\] \(P.104\)](#).

Meny

- MENU → AF → 4. AF → 📷 AF-skanner

Av	Kameraet skanner ikke om det ikke kan fokusere. Dette forhindrer at fokuset endres så mye at du mister motivet av syne når du forsøker å følge små gjenstander og lignende.
På	Kameraet skanner kun én gang når det ikke kan fokusere. Kameraet skanner ikke mer så lenge fokuseringen fortsetter.

- Uavhengig av alternativet som er valgt for [\[📷 AF-skanner\]](#), skanner kameraet én gang hvis det ikke kan fokusere når [S-AF] eller [S-AF $\overline{\text{MF}}$] er valgt for [\[📷 AF-modus\]](#).

Finjustere autofokus (📷 AF-fokusjustering)

P A S M B 📷

Finjuster faseregistrering for autofokus. Fokuset kan finjusteres med opptil ± 20 trinn.

Meny

- MENU → AF → 4. AF → 📷 AF-fokusjustering

- ⚠ Du vil som regel ikke ha behov for å finjustere autofokuset med dette elementet. Finjustering av autofokus kan hindre at kameraet fokuserer normalt.
- ⚠ Finjustering av fokus har ingen virkning i modusene [S-AF] og [S-AFMF].

Bruke valgt verdi som fokusjustering

1. Uthev [AF-fokusjustering] ved å buke $\Delta \nabla$ -knappene, og trykk **OK**.
2. Uthev [På] ved å bruke $\Delta \nabla$ -knappene, og trykk **OK**.



Innstillingskjermen 📷 AF-fokusjustering

Av	Kameraet bruker ikke verdien som er lagret som fokusjustering.
På	Kameraet bruker verdien som er lagret som fokusjustering.

3. Gå tilbake til innstillingskjermbildet for 📷 AF-fokusjustering.

Konfigurere [AF-fokusjustering]

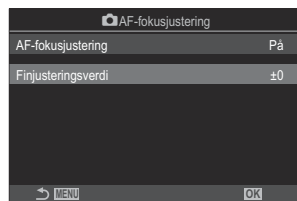

1. Konfigurer alternativ.

- Bruk Δ ∇ til å velge element, og trykk **OK** for å vise innstillingsmenyen.
- Trykk **OK** igjen for å gå tilbake til innstillingskjernbildet  AF-fokusjustering.



Finjustering av verdi

Finjuster fokusering med alle objektiv. Fokuset kan finjusteres med opptil ± 20 trinn.
[-20] – [±0] – [+20]

 Du kan kontrollere resultatene ved å zoome inn på skjermen med det fremre hjulet eller .

 Ved å trykke på utløseren før du trykker på **OK**, kan du ta et testbilde for å kontrollere resultatene.

AF Illuminator Autofocus Assist (AF-lampe)

P A S M B 

AF-lampen lyser for å støtte fokuseringen ved dårlig belysning.

Meny

- **MENU** ➔ **AF** ➔ 3. AF ➔ AF-lampe

På	Lampen lyser under autofokus hvis motivet er dårlig opplyst.
-----------	--

Av	Lampen lyser ikke selv om motivet er dårlig opplyst.
-----------	--

🔔 For å aktivere denne funksjonen i stille modus, må du konfigurere **[Stille [♥]-innstillinger]** -innstillingene ([P.204](#)).

AF-søkepunktvisningsmodus (AF-områdemark.)

PASMB 

I autofokusmodus vises posisjonen til motivet som kameraet har fokusert på, med et grønt fokussøkepunkt. Dette elementet styrer visningen av fokussøkepunktet.

Meny



- **MENU** ➔ **AF** ➔ 3. AF ➔ AF-områdemark.

Av	Fokussøkepunktet vises ikke.
On1	Fokussøkepunktet vises kun i kort tid etter at kameraet fokuserer.
On2	Når kameraet har fokusert, vil AF-søkepunkt i klynge være aktivert, og kameraet viser søkepunkt i alle områder som er i fokus når du trykker utløseren halvveis ned, eller når du trykker på AF-ON .

Funksjoner for å angi fokusposisjon

Avpasse AF-søkepunktvalg etter kameraorientering (📷 Orientering koblet [⋮])



PASMB 

Du kan konfigurere kameraet til å endre AF-søkepunkt plassering og AF-søkemodus automatisk når det registrerer at det har blitt rotert mellom liggende (bred) og stående (høy) orientering. Å rotere kameraet endrer komposisjonen og dermed også motivets plassering i bildet. Kameraet kan lagre AF-søkemodus og AF-søkepunkt plassering separat i henhold til kameraets orientering. Når dette alternativet er aktivert, kan du bruke   **Bruk Hjem** (P.143) for å lagre separat hjemposisjon for liggende og stående orientering.

Meny

- **MENU** → **AF** → 6. AF-søkeinnst. og -operasjoner → 📷 Orientering koblet [⋮]

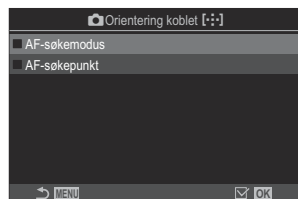

1. Velg en funksjon du ønsker å gi ulik innstilling ved liggende og stående orientering, og sett hake (✓) ved den.

- Velg alternativ med  , og trykk på **OK**-knappen for å sette avmerkingshake (✓) ved siden av det. Trykk på **OK** en gang til for å fjerne haken.



Innstillingskjernbildet 

Orientering koblet [⋮]

AF-søkemodus	Når du setter hake (✓) ved denne, lagrer kameraet ulik AF-søkemodus (f.eks.  Alle,  Lite) for liggende og stående orientering.
AF-søkepunkt	Når du setter hake (✓) ved denne, lagrer kameraet ulik AF-søkepunkt for liggende og stående orientering.

2. Skjermen går tilbake til innstillingskjernbildet «📷 Orientering koblet [⋮]».

3. Trykk på **MENU** for å gå tilbake til opptaksskjermen.

4. Velg AF-søkemodus eller søkepunktposisjon med kameraet, først med én orientering og deretter med den andre.
 - Du kan lagre separate innstillinger for liggende format, stående format med kameraet rotert til høyre og stående format med kameraet rotert til venstre.

Velge AF-hjemposisjon ([·:·] Still hjem)

P A S M B 

Velg hjemposisjon for funksjonen [·:·] **Hjem**. Funksjonen [·:·] **Hjem** gjør at du kan hente en tidligere lagret «hjemposisjon» for AF med et trykk. Dette elementet brukes for å velge hjemposisjon.

Meny

- MENU → AF → 6. AF-søkeinnst. og -operasjoner →  [·:·] Bruk hjem

1. Velg en innstilling du ønsker å lagre med hjemposisjon, og sett en hake (✓) ved den.

- Velg alternativ med Δ ∇ , og trykk på **OK**-knappen for å sette avmerkingshake (✓) ved siden av det. Trykk på **OK** en gang til for å fjerne haken.

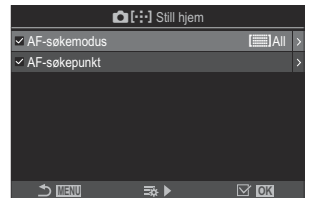





AF-søkemodus	Velg hjemposisjon for AF-søkemodus. Det er bare alternativ som er valgt under [Innst.  AF-søkemodus] (P.113) , som er tilgjengelige.
AF-søkepunkt	Velg hjemposisjon for fokussøkepunkt.

2. Trykk på \triangleright for å konfigurere alternativ for elementet som er valgt.
 - Velge innstillinger for hjemposisjon
 - Når **[ Orientering koblet [·:·]]** er aktivert, blir du bedt om å velge liggende eller stående (kameraet rotert til venstre / kameraet rotert til høyre) orientering før du trykker **OK** for å velge visningsalternativ.

Bruke funksjonen []Hjem

Du kan bruke funksjonen [] Hjem på følgende måter.

- I [] **Knappefunksjoner** (P.340) må [] **Hjem** være tildelt knapp. AF-søkepunktet flytter seg til hjemposisjonen som er lagret, når du trykker på knappen.
- Velg [] **HP** for [] **Senterknapp** (P.358). AF-søkepunktet flytter seg til hjemposisjonen som er lagret, når du trykker på multivalgeren.

AF-søkepunktvalg (⌂) Velg skjerminnstillinger

PASMB 

Velg rollene som utføres av det fremre og bakre hjulet eller piltastene, ved valg av AF-søkepunkt. Du kan velge kontrollene som skal brukes, i henhold til hvordan du bruker kameraet, eller hva du foretrekker.

Meny

- MENU → AF → 6. AF-søkeinnst. og -operasjoner → ⌂ Velg skjerminnstillinger

 -skive	<p>Tildel fremre og bakre hjul roller.</p> <p>[Av]: Ingen.</p> <p>[⌂ Pos]: Plasser AF-målet (P.109).</p> <p>[⌂]-modus]: Velg AF-søkemodus (f.eks. [⌂]All, [⌂]Small) (P.110).</p>
 -knapp	<p>Tildel roller til Δ ∇ ◀ ▶.</p> <p>[Av]: Ingen.</p> <p>[⌂ Pos]: Plasser AF-målet (P.109).</p> <p>[⌂]-modus]: Velg AF-søkemodus (f.eks. [⌂]All, [⌂]Small) (P.110).</p>

Aktivere valg av AF-søkepunkt med sløyfe (Sløyfeinnstillinger)

PASMB 

Du kan velge hvorvidt valg av AF-søkepunkt skal «gå i sløyfe» rundt kantene av skjermen. Du kan også velge hvorvidt du skal ha muligheten til å velge  **Alle** (alle søkepunkt) før valg av AF-søkepunkt «går i sløyfe» rundt og til motsatt side av skjermen.

Meny

- MENU → AF → 6. AF-søkeinnst. og -operasjoner →  Sløyfeinnstillinger



Sløyfevalg

[Av]: Sløyfe deaktivert. Valg av søkepunkt holder seg innenfor rammen av skjermen.

[Sløyfe 1]: Hvis du fortsetter å trykke multivalgeren i samme retning etter at du har nådd kanten av skjermen, vil søkepunktet i samme rad eller kolonne på motsatt side bli valgt.

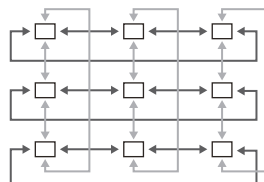

«Sløyfe 1»

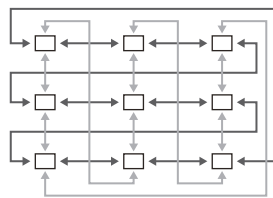

[Sløyfe 2]: Hvis du fortsetter å trykke multivalgeren i samme retning etter at du har nådd kanten av skjermen, vil søkepunktet i neste rad eller kolonne på motsatt side bli valgt.





«Sløyfe 2»



[Nei]: Valg av søkepunkt går ikke gjennom  **Alle** (alle søkepunkt) før sløyfen fullføres.

Via **Alle**

[Ja]: Hvis **[Sløyfe 1]** eller **[Sløyfe 2]** er valgt i  **Sløyfevalg**, går valg av søkepunkt gjennom  **Alle** (alle søkepunkt) før det går i sløyfe og over til motsatt side.

 Hvis du skjuler  **Alle** (alle søkepunkt) i [\[Innst. !\[\]\(1145c33c3dda84376b76e9f15ab7699f_img.jpg\) AF-søkepunkt\] \(P.113\)](#), settes **[Via  **Alle**]** til **[Nei]**.

⚠ AF-søkepunkt går ikke i sløyfe mens du tar bilder, for eksempel sekvensbilder.

⚠ [] **Sløyfeinnstillinger** settes til **[Av]** under opptak av film og når [] **AF** eller [] **AF ME** er valgt som fokusmodus.

Berørings-AF-søkepunktvalg for søker- fotografering (AF måltastatur)

P A S M B 

Bruk berøringskontroller på skjermen for å velge AF-søkepunkt under søker-fotografering. Dra en finger over skjermen for å plassere fokussøkepunktet mens du ser på motivet i søkeren.

Meny

- **MENU** ➔ **AF** ➔ 6. AF-søkeinnst. og -operasjoner ➔ AF måltastatur

Av	Du kan ikke bruke berøringsskjerm til å velge AF-søkepunkt når du tar bilder ved hjelp av søkeren.
På	Du kan bruke berøringsskjerm til å velge AF-søkepunkt når du tar bilder ved hjelp av søkeren. Trykk forsiktig to ganger på skjermen for å aktivere eller deaktivere valg av AF-søkepunkt ved berøring. Når søkepunktet når kanten av visningen, kan du løfte og deretter skyve fingeren på nytt for å aktivere. AF-søkepunktet vil da flytte seg til den andre siden eller gå i modus  Alle (alle søkepunkt). Hva som skjer, avhenger av hvilken innstilling du har valgt under [[::]] Sløyfevalg] (P.146) -innstillingen.

 Når **[På]** er valgt, kan du også bruke berøringskontroller for å plassere zoomrammen (P.115).

Andre nyttige funksjoner under fokusering

Manuell MF støtte (MF Støtte)

P A S M B 

Dette er en fokushjpefunksjon for MF. Når det vris på fokuseringen, forsterkes kanten av motivet eller en del av skjermsvisningen forstørres.

Meny

- MENU → AF → 7. MF → MF Støtte

Forstørr	<p>Forstørrer en del av skjermen.</p> <p>[Av]: Normal skjerm</p> <p>[På]: Forstørrer en del av skjermen. Delen som skal forstørres, kan stilles inn på forhånd ved hjelp av AF-søker.  «Velge fokussøkepunkt (AF-søkepunkt)» (P.109)</p>
Peaking	<p>Viser klart definerte ytre linjer med kantforsterkning.</p> <p>[Av]: Normal skjerm</p> <p>[På]: Viser klart definerte ytre linjer med kantforsterkning. Du kan velge forsterkningsfarge og intensitet.  «Alternativer for fokus-peaking (Peaking-innstillinger)» (P.151)</p>
Fokusindikator	<p>Ved å dreie på fokuseringen under manuell fokusering kan du vise en indikator som viser rotasjonsretning og omtrent hvor mye rotasjon som trengs for å få motivet i fokus.</p> <p>[Av]: Normal skjerm</p> <p>[På]: Ved å dreie på fokuseringen under manuell fokusering kan du vise en indikator som viser rotasjonsretning og omtrent hvor mye rotasjon som trengs for å få motivet i fokus.</p>

 Når peaking er i bruk, vil kantene på små motiv bli forsterket. Dette er ingen garanti for nøyaktig fokusering.

- ⓘ Fokus-zoom er ikke tilgjengelig i følgende situasjoner:
 - under filmopptak / når **[C-AF MF]** eller **[C-AF+TR MF]** er valgt som fokuseringsmodus / ved multieksposering / når **[Digital telekonverter]** er satt til **[På]** i filmopptaksmodus
- ⓘ Når du bruker tredjepartsobjektiv med fokusløtsjeme, kan det hende at fokuseringsretningen og fokusindikatoren fungerer motsatt. Hvis dette skjer, kan du endre innstilling av **[Fokusring]** (P.155).
- ⓘ Du kan ikke vise fokusindikator når du bruker objektiv fra Four Thirds-systemet.
- ⚙ Dreie det fremre eller bakre hjulet for å zoome inn eller ut under fokus-zoom.
- ⚙ Trykk på **INFO**-knappen for å endre farge og intensitet når Peaking vises.

Alternativer for fokus-peaking (Peaking-innstillinger)

PASMB 

Uthev motiver med fargede omriss. Dette gjør det enklere å se motiver som er i fokus, under manuell fokus og lignende.

Knapp

- En knapp som er tildelt **[Peaking]** ➔ **INFO**-knapp

Meny

- **MENU** ➔ **AF** ➔ 7. MF ➔ Peaking-innstillinger

Peaking-farge	Velg farge for fokus-peaking. [Hvit] / [Svart] / [Rød] / [Gul]
Uthevingsintensitet	Velg nivå for fokus-peaking. [Lav] / [Normal] / [Høy]
Juster bildelysstyrken	Juster bakgrunnslysstyrken for å gjøre det enklere å se fokus-peaking. [Av] : Normal skjerm [På] : Justerer lysstyrke på bakgrunnen.

🔊 Når **[På]** er valgt for **[Juster bildelysstyrken]**, kan Live View-visningen være lysere eller mørkere enn det faktiske fotografiet.

Bruke fokus-peaking

Følgende alternativer er tilgjengelige for bruk av fokus-peaking.

- **Tildele [Peaking-innstillinger] til en kontroll ved hjelp av [Knappefunksjoner] eller [Knappefunksjoner]:**

Du kan tildele fokus-peaking til en kontroll ved å velge **[Peaking]** for [Knappefunksjoner] (P.340) eller [Knappefunksjoner] (P.340). Trykk på knappen for å aktivere fokus-peaking. **[Peaking]** kan også velges for [Multifunksjon] (P.351).

- **Bruke [Peaking] for [MF Støtte]:**

Hvis **[Peaking]** er valgt for **[MF Støtte]**, blir fokus-peaking aktivert automatisk når du dreier på fokusringen.

 Trykk på **INFO** for å vise alternativene for peaking.

Velg en fokusavstand for Forh. innstilt MF (Forh.innstilt MF-avst.)

P A S M B 

Velg fokusposisjon for forhåndsinnstilt MF.
Angi verdi og enhet (m eller ft).

Meny

- **MENU** → **AF** → 7. MF → Forh.innstilt MF-avst.

- ⓘ Hvis objektivet er utstyrt med fokusbegrensning, må du deaktivere denne før du fortsetter.
- ⓘ Figurene skal kun fungere som en veiledning.



Deaktivere MF-kløtsj (MF-kløtsj)

P A S M B 

Deaktiver manuell fokus-kløtsjen som finnes på noen objektiver. Det kan forhindre at autofokus blir deaktivert ved at fokusringen brukes ved et uhell.

Meny

- MENU → AF → 7. MF → MF-kløtsj

Operativ	Kameraet responderer på posisjonen til objektivets fokusring.
Ikke i drift	Kameraet fokuserer i henhold til alternativet som er valgt som [ AF-modus] / [ AF-modus], uavhengig av posisjon på objektivets fokusring.

ⓘ Manuell fokus ved å bruke objektivets fokusring er ikke tilgjengelig når [**Ikke i drift**] er valgt for [**MF-kløtsj**], selv om objektivets fokusring er i manuell fokus-posisjon.

🔍 Detaljert informasjon om objektiv med MF-kløtsj finner du under «[MF-kløtsjobjektiver](#)» (P483).

Objektivfokusretning (Fokusring)

P A S M B 

Velg hvilken retning du skal dreie fokusringen for å justere fokus.

Meny

• **MENU** → **AF** → 7. MF → Fokusring



Drei ringen mot urviseren for å øke fokusavstanden.



Drei ringen med urviseren for å øke fokusavstanden.

Nullstill objektivposisjon ved nedstenging (Nullstill Obj.)

P A S M B 

Du har mulighet til ikke å gjenopprette objektivet til nullstill fokus-posisjonen når kameraet blir slått av. Dette gjør at du kan slå av kameraet uten å endre fokusposisjonen.

Meny

- **MENU** ➔ **AF** ➔ 7. MF ➔ Nullstill Obj.

Av	Objektivets fokusposisjon blir ikke nullstilt når kameraet blir slått av. Elektriske zoom-objektiver går også tilbake til zoom-posisjonen de var i før kameraet ble slått av.
På	Objektivets fokusposisjon blir nullstilt når kameraet blir slått av.







Måling og eksponering

Kontrollere eksponeringen (eksponeringskompensasjon)

PASMB 

Eksponeringen som kameraet har valgt automatisk, kan du endre slik at den passer til det du ønsker å skape. Velg positive verdier for å gjøre bildene lysere og negative verdier for å gjøre dem mørkere.

Knapp

- I andre opptaksmoduser enn **M**:  (Eksponeringskompensasjon)-knappen →    
- I **M** opptaksmodus: Drei det fremre eller bakre hjulet samtidig som du holder  (eksponeringskompensasjon) inne.

Superkontrollpanel

- **OK** → Eksponeringskomp.

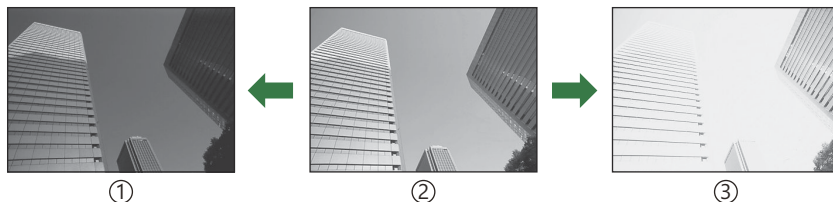

- ① Negativ (-)
- ② Ingen kompensasjon (0)
- ③ Positiv (+)

- Når du tar bilder, kan du justere eksponeringskompensasjon med opptil $\pm 5,0$ EV. Søkeren og Live View viser effekten av verdier som ikke overskrider $\pm 3,0$ EV. Eksponeringsindikatoren blinker hvis verdien overskrider $\pm 3,0$ EV.
- Under filmopptak kan eksponeringskompensasjonen justeres med $\pm 3,0$ EV.
- Fremre og bakre hjul eller berøringskontroller kan brukes til å justere eksponeringen under filmopptak.

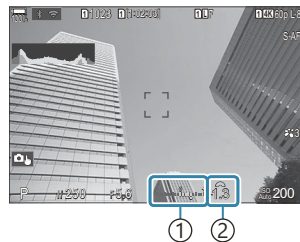

- ① Eksponeringslinje
- ② Eksponeringskompensasjonsverdi

☞ For å forhåndsvisse virkningene av eksponeringskompensasjon i sanntid velger du **[Standard]** som **[LV-modus]** (P.369) og **[Av]** for **[Nattsyn]** (P.370).

Justere eksponeringskompensasjon

Modusene P, A og S

I filmmodus kan eksponeringskompensasjon justeres når **[P]**, **[A]** eller **[S]** er valgt for **[Modus]** (filmeksponeringsmodus). ☞ «Velge eksponeringsmodus (Modus (Filmeksponeringsmodus))» (P.82)

1. Drei det fremre reguleringshjulet for å justere eksponeringskompensasjonen.
 - Du kan også velge verdi ved å trykke på **[Z]**-knappen og bruke **[<|>]**-knappene.
2. Slipp utløseren.

Modus M

I stillbildefotografering velger du **[P/A/S/M]** for **[ISO-Auto]** (P.176) og **[Auto]** for **[ISO]** (P.171). I filmmodus kan eksponeringskompensasjon justeres når **[M]** er valgt for **[Modus]** (filmeksponeringsmodus) (P.82). Imidlertid må du først velge **[På]** for **[MISO-Auto]** (P.176) og **[Auto]** for **[ISO]** (P.171).

1. Trykk på **[Z]**-knappen, og drei på fremre eller bakre reguleringshjul for å justere eksponeringskompensasjonen.

2. Slipp utløseren.

Nullstille eksponeringskompensasjon

Hold inne **OK** for å nullstille eksponeringskompensasjonen.

EV-trinn for eksponeringskontroll (EV-trinn)

P A S M B 

Velg størrelsen på intervallene som skal brukes ved justering av lukkerhastighet, blenderåpning, eksponeringskompensasjon og andre innstillinger som gjelder eksponering. Velg mellom 1/3, 1/2 og 1 EV.

Meny

- MENU →  → 4. Eksponering → EV-trinn

Finjustere eksponeringen (eksponeringsbytte)







PASMB 

Finjuster eksponeringen. Bruk dette alternativet hvis du vil at resultatene fra auto-eksponeringen alltid skal være lysere eller mørkere.

- ⓘ Finjustering er vanligvis ikke nødvendig. Bruk kun ved behov. Under vanlige forhold kan du justere eksponeringen ved å bruke eksponeringskompensasjon (P.157).
- ⓘ Finjustering av eksponeringen reduserer hvor mye eksponeringskompensasjon som er tilgjengelig i den retningen (+ eller -) som eksponeringen har blitt finjustert.

Meny

• MENU →  → 4. Eksponering → Eksponeringsbytte

 (digital ESP-måling)	Velg hvor mye finjustering du skal bruke når målemetoden er  . [-1] – [±0] – [+1]
 (sentrumdominert gjennomsnittsmåling)	Velg hvor mye finjustering du skal bruke når målemetoden er  . [-1] – [±0] – [+1]
 (punktmåling)	Velg hvor mye finjustering du skal bruke når målemetoden er  . [-1] – [±0] – [+1]

Redusere flimner under LED-lys

(📷 Flimmerskann / 📹 Flimmerskann)

P A S M B 📹

Det kan bli striper på bilder som er tatt under LED-lys. Bruk [📷 Flimmerskann] / [📹 Flimmerskann] til å optimalisere lukkerhastighet hvis du oppdager striper på skjermen.

- 🔗 📷: Denne innstillingen kan brukes i stillemodus og med Pro-foto-opptak når du bruker **S** eller **M** opptaksmodus.
📹: Denne innstillingen kan brukes når [📹 Modus] (filmeksponeringsmodus) er [**S**] eller [**M**].
- 🔗 Det er færre ulike lukkerhastigheter tilgjengelig.

Meny

- MENU → 📷 → 4. Eksponering → 📷 Flimmerskann
- MENU → 📹 → 1. Grunn-innstillinger/bildekvalitet → 📹 Flimmerskann

- Når [**På**] er valgt, vises «Flimmerskann».



- 🔗 Fokus-peaking og LV-superkontrollpanelet ikke tilgjengelige fra flimmerskannvisning. For å vise disse elementene må du først trykke på **INFO**-knappen for å forlate flimmerscan-visning.

Velge lukkerhastighet

- Velg lukkerhastighet ved å bruke det fremre eller bakre hjulet eller Δ ∇ -knappene. Du kan også velge lukkerhastighet ved å holde Δ ∇ inne.
- Du kan også dreie det fremre hjulet for å justere lukkerhastigheten i eksponeringstrinnene som er angitt som **[EV-trinn]** (P.160).
- Fortsett å justere lukkerhastigheten til stripene ikke lenger er synlige på skjermen.
- Hvis du forstørrer bildet på skjermen (P.115) blir det lettere å se om bildet har streker.
- Trykk på **INFO**-knappen; visningen blir endret, og «FlickerScan» forsvinner. Du kan justere blenderåpning og eksponeringskompensasjon. Gjør dette ved hjelp av det fremre eller bakre hjulet eller piltastene.
- Trykk gjentatte ganger på **INFO**-knappen for å gå tilbake til flimmerscan-visningen.

Velger hvordan kameraet måler lysstyrke (måling)

PASMB 

Du kan velge hvordan kameraet skal måle et motivs lysstyrke.

Knapp







- AF  -knapp →   



Superkontrollpanel

- OK → Måling

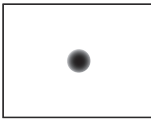
Meny

- MENU →  → 5. Måling → Måling

	ESP	Passer de fleste forhold, inkl. motiver med baklys. Kameraet måler 324 områder i bildet og regner ut optimal eksponering med hensyn til hvordan motivet ser ut.	
	Senterprior.	Passer for komposisjoner hvor hovedmotivet står i sentrum av bildet. Kameraet stiller inn eksponeringen ut ifra det gjennomsnittlige lysnivået for hele bildet, samtidig som det legger størst vekt på området i sentrum.	
	Spot	Bruker et bestemt område av motivet for å måle eksponering. Kameraet måler en liten del (omtrent 2 %) av bildet.	
	Hi Punktmåling (høylys)	Øker eksponeringen ved punktmåling. Motivets fremstår som lyst.	
	Sh Punktmåling (skygge)	Reduserer eksponeringen ved punktmåling. Motiver fremstår som mørke.	

 Spotmålingsposisjonen kan stilles inn på det valgte AF-målet.  «Måle fokussøkepunkt ([::]Punktmåling)» (P.170)

Låse eksponering (AE-lås)

P A S M B 

Du kan låse eksponering ved å trykke på **AEL**. Bruk denne når du ønsker å justere fokus og eksponering separat, eller når du ønsker å ta flere bilder med samme eksponering.

Knapp

- **AEL** -knapp

ⓘ Hvis **AEL** er tildelt en annen rolle, må du tildele **[AEL]** (P.342) til en kontroll ved å bruke **[Knappfunksjon]** (P.340).

🔧 Du kan konfigurere kameraet slik at låsing automatisk blir opphevet når bildet er tatt.  **[AEL]** **Auto nullstill]** (P.167)

- Hvis du trykker én gang på AEL, blir eksponering låst, og «**AEL**» dukker opp.
- Trykk en gang til for å deaktivere AE-lås.
- Låsen deaktiveres hvis du bruker funksjonshjulet, **MENU**-knappen eller **OK**-knappen.

Eksponeringsmåling med AE-lås (Måling under AEL)





PASMB 

Velg hvilken målemetode som skal brukes til å måle eksponering når eksponering er låst ved hjelp av AEL.

Meny

- MENU →  → 5. Måling → Måling under **AEL**

- For mer informasjon om AE-lås, se «[Låse eksponeringen \(AE-lås\)](#)» (P.165).

Auto	Eksponeringen blir målt med metoden valgt for [Måling] (P.164).
 (sentrumsdominert gjennomsnittsmåling)	Kameraet stiller inn eksponeringen ut ifra det gjennomsnittlige lysnivået for hele bildet, samtidig som det legger størst vekt på området i sentrum.
 (punktmåling)	Kameraet måler en liten del (omtrent 2 %) av bildet.
 Hi (spotmåling av høylys)	Lyser opp punktmålingsområdet ved å lyse opp uthevede områder.
 Sh (spotmåling av skygger)	Gjør punktmålingsområdet mørkere ved å gjøre uthevede områder mørkere.

Frigjøre AE-lås etter opptak (AEL Auto nullstill)

P A S M B 

Konfigurer kameraet slik at det automatisk frigjør låsing etter opptak når eksponering er låst ved hjelp av **AEL**.

Meny

- MENU →  → 5. Måling → **AEL** Auto nullstill

Nei	Eksponering forblir låst når bildet er tatt. Trykk på AEL for å frigjøre låsing.
Ja	Eksponering blir låst opp når bildet er tatt.

 Når du tar flere bilder ved hjelp av funksjoner som sekvensbilder, egendefinert selvutløser eller intervalloptak, vil eksponeringslås bli opphevet når en serie med bilder er tatt.

Låse eksponering når utløseren er trykt halvveis ned (AEL halvveis trykk)



PASMB 

Konfigurer kameraet slik at det låser eksponering når du trykker utløseren halvveis ned.

Meny

- MENU →  → 5. Måling → AEL ved halvt trykk 

Nei	Eksponering blir ikke låst når du trykker utløseren halvveis ned. Eksponering blir beregnet på grunnlag av optaksforholdene når du trykker utløseren halvveis ned.
Ja	Eksponering blir låst når du trykker utløseren halvveis ned.
Kun S-AF	Eksponering blir bare låst når du trykker utløseren halvveis ned i AF-modus [S-AF] , [S-AF MF] , [AF] eller [AF MF] .

- ⚠ Hvis eksponeringen er låst ved hjelp av **AEL**, vil denne forbli låst uavhengig av denne innstillingen når du trykker utløseren halvveis ned.
- 👉 Hvis du konfigurerer kameraet slik at det ikke låser eksponering når du trykker utløseren halvveis ned, kan du velge om kameraet skal måle lysstyrke for hvert enkelt bilde når du tar sekvensbilder.  «Målealternativ ved sekvensbilder (Måling under )» (P.169)



Angi måling-alternativer for sekvensbilder (Måling under)

P A S M B 

Meny

- MENU →  → 5. Måling → Måling under 

Nei	Kameraet måler eksponering når det første bildet blir tatt, og eksponering vil være låst under opptak av sekvensbilder.
Ja	Kameraet måler lysstyrke og beregner eksponering for hvert enkelt bilde.

- ⓘ Hvis du har låst eksponering ved å trykke på **AEL** (P.165) eller ved å trykke utløseren halvveis ned (P.168), forblir eksponering låst under opptak av seriebilder selv om [**Måling under** ] er satt til [**Ja**].
- ⓘ Når [**▼**  **SH1**] eller [**ProCap SH1**] er brukt, er [**Måling under** ] låst til [**Nei**].

Måle fokussøkepunkt ([]Spotmåling)

P A S M B 



Velg om kameraet skal måle nåværende AF-søkepunkt når [] er valgt for [**Måling**]. Du kan justere innstillingene separat for punktmåling, uthevet punktmåling og punktsskyggemåling.

Meny

- **MENU** →  → 5. Måling → []Punktmåling

1. Velg en målemetode du ønsker kameraet skal bruke på gjeldende AF-søkepunkt, og sett hake (✓) ved den.
 - Velg alternativ med Δ ∇ , og trykk på **OK**-knappen for å sette avmerkningshake (✓) ved siden av det. Trykk på **OK** en gang til for å fjerne haken.

Spot	Blir tatt i bruk når [Måling] er [] (punktmåling).
Spot uthevet	Blir tatt i bruk når [Måling] er []Hi] (spot-uthevet måling).
Spot skygge	Blir tatt i bruk når [Måling] er []Sh] (spot skygge-måling).

- ⚠ Det valgte alternativet blir tatt i bruk når []Enkelt eller []Lite er valgt som AF-søkemodus (P.110).
- ⚠ Kameraet zoomer inn på det valgte AF-søkepunktet under fokus-zoom (P.115).
- ⚠ Blir ikke brukt når man velger noe annet enn [**Av**] for [**Motivdeteksjon**].
- ⚠ Blir ikke brukt når [**C-AF+TR**] eller [**C-AF+TR**] er valgt for AF-modus.

Endre ISO-følsomhet (ISO)

P A S M B 



Velg en verdi i henhold til motivets lysstyrke. Høyere verdier gjør at du kan fotografere mørkere motiver, men øker også bildestøyen (marmorering). Velg **[Auto]** for å la kameraet justere følsomheten i henhold til lysforholdene.



Knapp





- ISO-knapp →  

Superkontrollpanel

- OK → ISO

ⓘ Når **[P]**, **[A]** eller **[S]** er valgt som **[M]-modus** (filmeksponeringsmodus), er ISO-følsomheten fast innstilt på **[Auto]** under opptak av film. Å stille inn **[M]-modus** til **[M]** lar deg velge andre alternativer.  «Tildele rolle til de fremre og bakre hjulet (hjulfunksjon / hjulfunksjon)» (P.354)

Auto	<p>Følsomheten justeres automatisk i henhold til opptaksforholdene. Du kan velge maksimums- og standardverdier for ISO-følsomhet ved stillbildefotografering (P.174).</p> <p>Du kan velge lukkerhastigheten der kameraet begynner å øke ISO-følsomheten i modus P og A (P.175).</p> <p>ⓘ Under opptak av film vil ISO-følsomheten settes til en verdi mellom ISO 200 og 12800. Når [M] er valgt som [M]-modus (filmeksponeringsmodus), kan automatisk ISO-følsomhetskontroll aktiveres ved å velge [På] for [M]ISO-Auto. Du kan også velge maksimums- og standardverdier for ISO-følsomhet.  «Innstilling av område på ISO-følsomhetsverdier valgt i modus [Auto] (ISO-A øvre/standard / MISO-A øvre/standard)» (P.174)</p>
L80, L100, 200–102400 (stillbildefotografering)	<p>Velg verdi for ISO-følsomhet. ISO 200 gir en god balanse mellom støy og dynamisk rekkevidde. Velg [L100] eller [L80] for større bløddåpninger (høyere f-numre) eller lavere lukkerhastigheter. [L80] tilsvarer ISO 80, [L100] tilsvarer ISO 100.</p> <p>ⓘ [L80] og [L100] er tilgjengelig for alle eksponeringsverdier.</p> <p>ⓘ [L80] og [L100] reduserer dynamisk rekkevidde.</p>

- ⓘ Å kombinere  ISO-verdier over ISO 16000 med innstillinger som bruker elektronisk lukker (f.eks. lydløs modus eller fokus-bracketing) setter hastigheten på blitssynkroniseringen til 1/50 s.
- ⓘ Uavhengig av verdien som er valgt for ISO-følsomhet, er hastigheten på blitssynkronisering 1/50 s for bilder tatt med ISO-bracketing i lydløs modus.
- ⓘ Når **[M]** er valgt som  -modus (filmeksponeringsmodus), kan du justere ISO-følsomheten under opptak ved hjelp av berøring (P.85) eller ved å dreie på det fremre eller bakre hjulet.
- ⓘ Hvis bildemodus under stillbildefotografering er satt til **[Dramatisk uttrykk]** eller **[Akvarell]**, vil ikke følsomheten overstige ISO 1600 når **[Auto]** er valgt.
- ⓘ Avhengig av bildemodus vil følgende begrensninger gjelde når **[M]** er valgt som  -modus (filmeksponeringsmodus):
 - **[ 2 OM-Log400], [ 3 HLG]:**
 - Hvis rammehastigheten som er valgt for  , er 23,98p, 24,00p, 25,00p eller 29,97p, er **[Auto]** begrenset til ISO-følsomhet på 400–6400.
 - Hvis rammehastigheten som er valgt for  , er 50,00p eller 59,94p, er **[Auto]** begrenset til ISO-følsomhet på 400–12800.
 - Den laveste verdien du kan velge manuelt er ISO 400.
 - **[Dramatisk uttrykk] / [Akvarell]:**
 - **[Auto]** er begrenset til ISO-følsomhet 200–3200.
 - **Andre kunstfilter enn [Dramatisk uttrykk] / [Akvarell]:**
 - Hvis rammehastigheten som er valgt for  , er 23,98p, 24,00p, 25,00p eller 29,97p, er **[Auto]** begrenset til ISO-følsomhet på 200–3200.
 - Hvis rammehastigheten som er valgt for  , er 50,00p eller 59,94p, er **[Auto]** begrenset til ISO-følsomhet på 200–6400.
 - **Andre bildemoduser:**
 - Hvis rammehastigheten som er valgt for  , er 23,98p, 24,00p, 25,00p eller 29,97p, er **[Auto]** begrenset til ISO-følsomhet på 200–6400.

EV-trinn for ISO-følsomhetskontroll (ISO-trinn)

PASMB 

Velg størrelsen på intervallene som skal brukes ved justering av ISO-følsomhet. Velg mellom 1/3 og 1 EV.

Meny

• MENU →  → 3. ISO/støyreduksjon → ISO-trinn

Innstilling av område på ISO-følsomhetsverdier valgt i modus [Auto] (📷 ISO-A øvre/standard / 📷M ISO-A øvre/standard)

P A S M B 

Velg område for ISO-følsomhetsverdiene som kameraet velger når [Auto] er valgt som [📷ISO] eller [📷M ISO].

Meny

- MENU → 📷1 → 3. ISO/støyreduksjon → 📷 ISO-A Standard øvre/standard
- MENU → 📷M → 3. ISO/støyreduksjon → 📷M ISO-A øvre/standard

Øvre grense	Velg den maksimale følsomheten kameraet skal velge automatisk. Angi verdi med Δ ∇ eller det fremre/bakre hjulet.
Standard	Velg standard følsomhet. Angi verdi med Δ ∇ eller det fremre/bakre hjulet.

- Bytt mellom [Øvre grense] og [Standard] med \triangleleft \triangleright .

⚠ Det er ikke samme øvre grense og standardinnstilling i [📷ISO] og [📷M ISO]. Hvis det ikke er mulig å oppnå optimal eksponering med betingelsene for blenderverdi og lukkerhastighet, blir det brukt lavere følsomhet.

Angi lukkerhastigheten der kameraet automatisk skal øke ISO-følsomheten (📷 ISO-A lavest S/S)

P A S M B 

Velg lukkerhastigheten der kameraet begynner å øke ISO-følsomheten når **[Auto]** er valgt som **[📷 ISO]**.

Meny

- MENU → 📷₁ → 3. ISO/støyreduksjon → 📷 ISO-A lavest S/S

Auto	Kameraet angir dette automatisk.
1/8000 – 60"	Kameraet begynner å øke ISO-følsomheten ved lukkerhastigheten som er angitt. Trykk på OK , og angi lukkerhastighet med $\Delta \nabla$.

Velge hvilke moduser som kan bruke [Auto] som ISO-følsomhet (📷 ISO-Auto / 👤 ISO-Auto)

PASMB 

Velg hvilke moduser som kan bruke **[Auto]** som ISO-følsomhet.



Meny

- MENU → 📷₁ → 3. ISO/støyreduksjon → 📷 ISO- Auto
- MENU → 👤 → 3. ISO/støyreduksjon → 👤 ISO- Auto

📷 ISO-Auto

P/A/S	[Auto] kan brukes som ISO-følsomhet når opptaksmodus er P, A eller S .
P/A/S/M	[Auto] kan brukes som ISO-følsomhet når opptaksmodus er P, A, S eller M .

👤 ISO-Auto

Av	[Auto] kan ikke brukes som ISO-følsomhet når [ -modus] (P.82) er [M] .
På	[Auto] kan brukes som ISO-følsomhet når [ -modus] (P.82) er [M] .





Alternativ for støyreduksjon ved høy ISO

( Støyfilter /  Støyfilter)

P A S M B 

Reduser bildeartefakter («støy») på opptak filmet med høy ISO-følsomhet. Dette kan bidra til å gjøre bildet mindre «kornete» hvis opptaket er gjort under dårlige lysforhold. Du kan velge hvor mye støyreduksjon som skal utføres.

Meny

- **MENU** →  → 3. ISO/støyreduksjon →  Støyfilter
- **MENU** →  → 3. ISO/støyreduksjon →  Støyfilter

Av	Støyreduksjon deaktivert.
Lav/standard/høy	Velg hvor mye støyreduksjon som skal utføres.

Alternativer for bildebehandling (Lav ISO-prosess)

PASMB 

Velg hvilken type behandling som skal brukes på bilder tatt med lav ISO-følsomhet ved opptak av sekvensbilder.

Meny

- MENU →  → 3. ISO/støyreduksjon → Lav ISO-prosess.

Drivprioritet	Bildebehandlingen blir tilpasset for ikke å innskrenke hvor mange bilder som kan bli tatt i en enkelt serie.
Detaljprioritet	Bildebehandlingen prioriterer bildekvalitet.

 Bilder som er tatt enkeltvis, blir behandlet i modus **[Detaljprioritet]** selv om **[Drivprioritet]** er valgt.

Alternativ for bruk av støyreduksjon ved lang eksponering (støyreduksjon)

PASMB 

Velg om kameraet skal behandle bilder tatt med lav lukkerhastighet for å redusere bildeartefakter («støy»). Ved lav lukkerhastighet blir støy forårsaket av varmen som utvikles av selve kameraet. Etter at hvert bilde har blitt tatt, tar kameraet enda et bilde for støyreduksjon, noe som fører til en forsinkelse lik den valgte lukkerhastigheten før du kan ta neste bilde.

Meny

• MENU →  → 3. ISO/støyreduksjon → Støyreduksjon

Av	Støyreduksjon ikke utført.
På	Støyreduksjon blir utført for alle lukkerhastigheter.
Auto	Støyreduksjon blir utført automatisk når kameraets innvendige temperatur går opp.

- ⓘ Under støyreduksjonen viser kameraet tiden som gjenstår før prosessen er fullført.
- ⓘ Under sekvensfotografering blir [**Av**] valgt automatisk, og støyreduksjon blir ikke utført.
- ⓘ Det kan være at støyreduksjonen ikke gir ønskede resultater avhengig av motivet og opptaksforholdene.
- 🔊 For å aktivere denne funksjonen i stille modus, må du konfigurere [**Stille [♥]-innstillinger**]-innstillingene (P.204).

Fotografering med blits

Bruke blits (Fotografering med blits)

Når du bruker en blitsenhet som er konstruert for å brukes med kameraet, kan du velge opptaksmodus etter behov.

Blitsenheter som er beregnet til å brukes sammen med kameraet

Velg en blitsenhet som passer for dine behov, ta hensyn til faktorer som nødvendig effekt og om enheten støtter makrofotografering. Blitsenheter konstruert for å kommunisere med kameraet støtter en rekke blitsmoduser, inklusive TTL Auto og Super FP. Blitsenheter kan monteres på kameraets blitssko eller kobles til ved å bruke kabel (tilgjengelig separat) og blitsholder. Kameraet støtter også følgende system til trådløs styring av blits:

Radiostyrt blitsfotografering: Modusene CMD, ⚡CMD, RCV og X-RCV

Kameraet kontrollerer én eller flere blitsenheter ved hjelp av radiosignaler. Blitsenheter kan plasseres med økt rekkevidde. Blitsenheter kan kontrollere andre kompatible enheter eller utstyres med radiosendere/-mottakere for å bruke enheter som ellers ikke støtter radiostyrt blits.

Blitsfotografering med trådløs fjernkontroll: RC -innst.

Kameraet kontrollerer én eller flere blitsenheter ved hjelp av optiske signaler. Du kan velge blitsmodus med kamerakontroller ([P.190](#)).

Tilgjengelige funksjoner med kompatible blitsenheter

Blitsenhet	Blitskontrollmodus	GN (ledetall, ISO 100)	Trådløse systemer som støttes
FL-700WR	TTL-AUTO, MANUAL, FP TTL AUTO, FP MANUAL, MULTI, RC, SL MANUAL	GN 42 (75/150 mm ¹) GN 21 (12/24 mm ¹)	CMD, ⚡CMD, RCV, X-RCV, RC
FL-900R	TTL-AUTO, AUTO, MANUAL, FP TTL AUTO, FP MANUAL, MULTI, RC, SL AUTO, SL MANUAL	GN 58 (100/200 mm ¹) GN 27 (12/24 mm ¹)	RC
STF-8	TTL-AUTO, MANUAL, RC ²	GN8.5	RC ²
FL-LM3	Varierer med kamerainnstillingene.	GN 9,1 (12/24 mm ¹)	RC ²

1 Maks. objektivbrennvidde hvor enheten kan gi tilstrekkelig blits (tall etter skråstrekene tilsvarer brennvidder for 35 mm-format).

2 Fungerer kun som sender (transmitter).

Koble til kompatible blitsenheter

Ulike enheter trenger ulike metoder for å koble til og bruke eksterne blitsenheter. Se dokumentasjonen som følger med enheten for mer informasjon. Instruksjonene her gjelder FL-LM3.

⚠ Kontroller at både kameraet og blitsenheten er av. Hvis du kobler til eller fjerner en blitsenhet når enten kameraet eller blitsenheten er på, kan utstyret bli skadet.

1. Fjern blitsfotdekslet, og sett blitsen på kameraet.

- Skyv blitsenheten helt inn til foten går i inngrep bak på skoen.

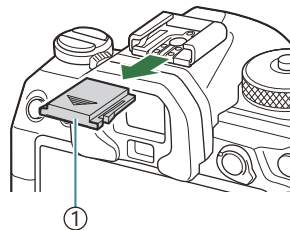

① Blitsskodeksel

2. Still inn blitshodet for fotografering med reflektert blits eller direkte belysning.

- Blitshodet kan dreies oppover, til venstre og til høyre.

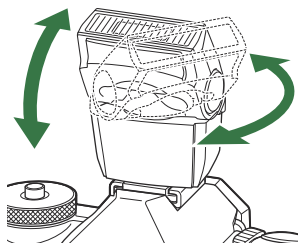

⚠ Merk at blitseffekten ikke nødvendigvis er tilstrekkelig for korrekt eksponering når du bruker reflektert blits.

3. Vri spaken som slår blitsen **ON/OFF**, til **ON**-posisjonen.

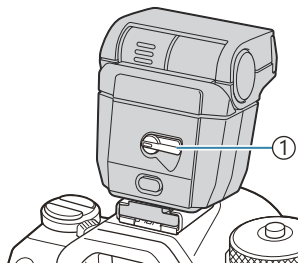

① ON/OFF-spak

- Vri spaken til **OFF** når blitsen ikke er i bruk.

Fjerne blitsenheter



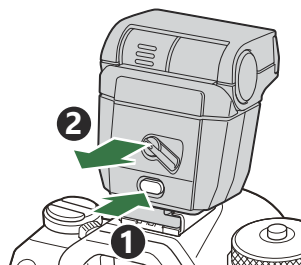

1. Hold inne **UNLOCK**-knappen og skyv blitsenheten ut av blitsskoen.



Velge blitsmodus (Blitsmodus)

P A S M B 

Knapp

-   -knapp →   

Superkontrollpanel

- OK → Blitsmodus

Blitsmodi

Hvilke blitsmoduser som blir vist, avhenger av hvordan [\[Blitsmodusinnstillinger\]](#) (P.188) er konfigurert.

	Fill-In	Aktiverer blitsen.  Du kan stille inn lukkerhastighet til verdier mellom den som er valgt som [⚡ Langsom begr.] (P.192) og [⚡ X-synk.] (P.191).
	Blits Av	Deaktiverer blitsen.  Blitsen utløses ikke selv om enheten er på.
 Langsom	Langsom	Lave lukkerhastigheter brukes for å fange inn både hovedmotivet og bakgrunnen.  Lukkerhastigheten stilles inn i henhold til eksponeringsverdien målt av kameraet, og begrenses ikke av alternativet som er valgt som [⚡ Langsom begr.] .
 Manuell	Manuell	Blitsen utløses på valgt nivå. Dukker bare opp når FL-LM3 er montert.

Blitsmodusinnstillings-kombinasjoner

Blitsmodusene og de nødvendige innstillingskombinasjonene for hver av dem er som følger.



Blitsmodus Fill-In

Denne innstillingen er bare tilgjengelig i modusene **P/A/S/M/B**.

[Reduser røde øyne] ¹	[Synkroniser innstillinger] ¹	Visning av superkontrollpanelet	Reduser røde øyne	Blitstiming
[Nei]	[Første gardin]		Nei	Første gardin-synkronisering
	[Andre gardin]			Bakre gardin-synkronisering ²
[Ja]	[Første gardin]		Ja	Første gardin-synkronisering
	[Andre gardin]			Bakre gardin-synkronisering ²

1 Blitsen for reduksjon av røde øyne er stilt inn i **[Reduser røde øyne]** og blitstiming er stilt inn i **[Synkroniseringsinnstillinger]**.  [\[Blitsmodusinnstillinger\] \(P.188\)](#)

2 Selv om **[Andre gardin]** er valgt for **[Synkroniseringsinnstillinger]**, kan du hvis [\[Live Comp\] \(P.73\)](#) er angitt i **B**-modus, avfyre blitsen i synkronisering med første gardin.

 I modusene **P/A/S/M** er området med tilgjengelige lukkertider 60 s til 1/250 s. Området av tilgjengelige lukkertider kan begrenses ytterligere ved hjelp av alternativene i menyen.  [\[X-synk.\] \(P.191\)](#), [\[Langsom begr.\] \(P.192\)](#)

Blitsmodus Slow

Denne innstillingen er bare tilgjengelig i modusene **P/A**.

[Reduser røde øyne] ¹	[Synkroniser innstillinger] ¹	Visning av superkontrollpanelet	Reduser røde øyne	Blitstiming
[Nei]	[Første gardin]	⚡ Langsom	Nei	Første gardin-synkronisering
	[Andre gardin]	⚡ Langsom2		Bakre gardin-synkronisering
[Ja]	[Første gardin]	⚡👁️ Langsom	Ja	Første gardin-synkronisering
	[Andre gardin]	⚡👁️ Langsom2		Bakre gardin-synkronisering

¹ Blitsen for reduksjon av røde øyne er stilt inn i **[Reduser røde øyne]** og blitstiming er stilt inn i **[Synkroniseringsinnstillinger]**. 🖱️ **[Blitsmodusinnstillinger]** (P.188)

🕒 Området med tilgjengelige lukkertider er 60 s til 1/250 s. Området av tilgjengelige lukkertider kan begrenses ytterligere ved hjelp av alternativene i menyen. 🖱️ **[⚡ X-synk.]** (P.191), **[⚡ Langsom begr.]** (P.192)

Blitsmodus Manuell

Dette alternativet vises bare når FL-LM3 er montert. Denne innstillingen er bare tilgjengelig i modusene **P/A/S/M/B**.

[Reduser røde øyne]	[Synkroniser innstillinger]	Visning av superkontrollpanelet	Reduser røde øyne	Blitstiming
(uavhengig av innstilling)	(uavhengig av innstilling)	⚡ Manuell	Nei	Første gardin-synkronisering

🕒 I modusene **P/A/S/M** er området med tilgjengelige lukkertider 60 s til 1/250 s. Området av tilgjengelige lukkertider kan begrenses ytterligere ved hjelp av alternativene i menyen. 🖱️ **[⚡ X-synk.]** (P.191), **[⚡ Langsom begr.]** (P.192)

🖱️ Du kan velge styrken på blitsutgangen ved å velge **[⚡ Manuell]** med -knappen og trykke på **INFO**-knappen, eller ved å velge **[Manuell verdi]** fra superkontrollpanelet.

- ① I modus for reduksjon av røde øyne utløses lukkeren omtrent ett sekund etter den første blitsen for røddøyereduksjon. Ikke flytt kameraet før opptaket er ferdig. Vær oppmerksom på at det ikke er sikkert at reduksjon av røde øyne ikke alltid gir ønsket resultat under alle betingelser.
- ① Den raskeste tilgjengelige lukkertiden når blitsen utløses, er 1/250 s. Lyse bakgrunner i bilder tatt med blits kan bli overeksponert.
- ① Blitssynkroniseringshastigheten for stille modus (P.204), høyoppløst bilde (P.245), og fokus bracketing (P.284) er 1/100 s. Å kombinere [📷ISO]-verdier over ISO 16000 med innstillinger som bruker elektronisk lukker (f.eks. lydløs modus eller fokus-bracketing) setter hastigheten på blitssynkroniseringen til 1/50 s. Blitsens synkroniseringshastighet settes også til 1/50 s under ISO-bracketing (P.281).
- ① Selv den minste tilgjengelige blitseffekten kan bli for lys på kort avstand. For å unngå overeksponering på bilder tatt på kort avstand må du velge modus **A** eller **M** og velge en mindre blenderåpning (høyere f-nummer) eller velge en lavere innstilling for [📷ISO].

Konfigurere blitzmoduser (Blitsmodusinnstillinger)

PASMB 

Velg hvilke moduser som skal vises på skjermbildet der du velger blitzmodus.

Meny

- MENU →  → 6. Blitz → Blitsmodusinnstillinger

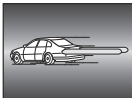
Reduser røde øyne	<p>Reduserer «røde øyne» i portrettbilder.</p> <p>[Nei]: Kameraet viser ikke moduser med reduksjon av røde øyne.</p> <p>[Ja]: Kameraet viser moduser med reduksjon av røde øyne.</p>
Synkroniser innstillinger	<p>Velg når blitsen skal løse ut.</p> <p>[Første gardin]: Blitsen bli utløst når lukkeren er helt åpen.</p> <p>[Andre gardin]: Blitsen utløses rett før lukkeren lukkes. Motiver i bevegelse ser ut til å ha lysspor etter seg.</p> 

Justere blitseffekt (Blitseksponeringskomp.)

P A S M B 

Blitseffekt kan tilpasses hvis du synes at motivet ditt er over- eller undereksponert selv om eksponering i resten av bildet er riktig.

🔗 Blitsekompensasjon er tilgjengelig i andre moduser enn manuell.

Superkontrollpanel

- **OK** ➔ Blitseksponeringskomp.

🔗 Endringer i blitsintensitet utført med den eksterne blitsenheten legges til de som er gjort med kameraet.

Trådløs fjernutløser til blits (⚡ RC-modus)

P A S M B 

Juster innstillinger for trådløs blitskontroll. Fjernkontroll er tilgjengelig med alternative blitsenheter som støtter trådløs fjernutløser («trådløs RC-blits»). For informasjon om bruk av trådløs fjernstyring av blits, se «[Blitsfotografering med trådløs fjernkontroll](#)» (P.490).

Meny

- MENU →  → 6. Blits → ⚡ RC-modus

Av Trådløs blitskontroll deaktivert.

På Trådløs blitskontroll aktivert. Kameraet viser innstillinger for trådløs blitskontroll.

- Hvis du velger [**På**] og trykker **OK** på standbymodus skjermen for opptak, vises superkontrollpanelet for RC-modus på kameraskjermen. Trykk på **INFO**-knappen for å vise det vanlige superkontrollpanelet.

Velge hastighet for blitssynkronisering (⚡ X-synk.)

PASMB 

Velg den raskeste lukkerhastigheten som er tilgjengelig for blitsfotografering.

Velg den raskeste lukkerhastigheten som er tilgjengelig for blitsfotografering, uavhengig av motivets lysstyrke.

Meny

- MENU →  → 6. Blits → ⚡ X-synk.

Velge minste lukkerhastighet (⚡ Langsom begr)

P A S M B 

Velg den langsomste lukkerhastigheten som skal være tilgjengelig ved blitsfotografering i modus **P/A**. Dette elementet brukes for å velge den laveste innstillingen som er tilgjengelig for kameraet når det velger lukkerhastighet automatisk ved blitsfotografering.

- **Tilgjengelige verdier:** 60 s til verdien som er valgt som [**X-Sync.**]

⚠ Den får ingen effekt i langsom-sync modusene (⚡ Langsom, ⚡ Langsom2, ⚡ Langsom og ⚡ Langsom2).

Meny

- MENU →  → 6. Blits → ⚡ Langsom begr

Blits- og eksponeringskompensasjon (⚡ + 📷)

P A S M B 

Velg om eksponeringskompensasjonen skal legges til verdien for blitskompensasjon. Hvis du vil ha mer informasjon om blitskompensasjon, kan du se «[Justere blitseffekt \(Blitseksponeringskomp.\)](#)» (P.189).

Meny

- MENU → 📷 → 6. Blits → ⚡ + 📷

Av Blits- og eksponeringskompensasjon stilles inn enkeltvis.

På Verdien for eksponeringskompensasjon blir lagt til verdien for blitskompensasjon.

Innstilling av eksponeringsbalanse ved TTL-måling (Balansert blitsmåling)

P A S M B 



Angi eksponeringsbalanse ved bruk av ekstern blits i modus for TTL-måling.

Meny

- MENU →  1 → 6. Blits → Balansert blitsmåling

Av Prioriterer motivet ved måling.

På Prioriterer balanse mellom motivet og bakgrunnen ved måling.

 Når du velger **[På]**, anbefaler vi at du setter **[ ISO]** til **[Auto]**.

Sekvensbilder/selvtløser





Utføre sekvensbilder/selvtløserfotografering

P A S M B 

Juster innstillingene for seriefotografering eller fotografering med selvtløser. Velg et alternativ i henhold til motivet. Andre funksjoner, inkludert anti-shock- og lyslåsmodus, er også tilgjengelige.

 Fest kameraet forsvarlig på et stativ for fotografering med selvtløser.

Direkteknapp

-   -knapp →   



Superkontrollpanel



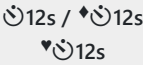
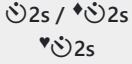

- OK → drev (/

Meny

- MENU →  1 → 7. Drivmodus → drev /

 /  ▼ 	Enkelt Bilde	Ett bilde om gangen. Kameraet tar ett bilde hver gang du trykker utløseren helt ned.
 /  ▼ 	Sekvensbilder	Kameraet tar bilder med opptil 20 fps mens du holder utløseren helt nede. Hvis [C-AF] , [C-AFMF] , [C-AF+TR] eller [C-AF+TRMF] er valgt for [AF-modus] (P.104), vil kameraet fokusere før man tar bildet. Når [Måling under ] (P.169) er satt til [Ja], måler kameraet lysstyrken og beregner eksponering før hvert bilde blir tatt.
▼  SH1	Høyhastighetsserie SH1	Kameraet tar bilder med opptil 120 fps mens du holder utløseren helt nede. Fokus, eksponering og hvitbalanse er låst til verdiene for det første opptaket i hver serie.

	Høyhastighetsserie SH2	Kameraet tar bilder med opptil 50 fps mens du holder utløseren helt nede. Hvis [C-AF] , [C-AFMF] , [C-AF+TR] eller [C-AF+TRMF] er valgt for [AF-modus] (P.104), vil kameraet fokusere før man tar bildet. Når [Måling under SH2] (P.169) er satt til [Ja] , måler kameraet lysstyrken og beregner eksponering før hvert bilde blir tatt.
ProCap ProCap SH1 ProCap SH2	Pro-foto	Opptaket starter når du trykker utløserknappen halvveis ned. Kameraet begynner å ta opp bilder, inkl. dem som ble tatt mens knappen var halvveis ned, når du trykker knappen helt ned (P.206). Fokus og eksponering under hver ProCap-modus er de samme som [SH1] (♥Sekvensbilder), [SH1] (♥Høyhastighetsserie SH1) og [SH2] (♥Høyhastighetsserie SH2).
	Selvtløser 12 SEK	Lukkeren blir utløst 12 sekunder etter at du trykker utløseren helt ned. Selvtløserlampen lyser i omtrent 10 sekunder og blinker deretter omtrent 2 sekunder før lukkeren blir utløst. Kameraet fokuserer når du trykker utløseren halvveis ned.
	Selvtløser 2 SEK	Når du trykker utløseren helt ned, begynner selvtløserlampen å blinke, og et bilde blir tatt etter omtrent 2 sekunder. Kameraet fokuserer når du trykker utløseren halvveis ned.
	Egendefinert selvtløser	Juster selvtløserinnstillinger, inkl. selvtløserforsinkelsen og antallet bilder som blir tatt innen utløseren har telt ned (P.201).

- ☞ Du kan velge rammehastighet og maksimalt antall opptak i hver serie (P.199).
- ☞ Element som er merket med , lar deg ta bilder med den lille uskarpheten som kan oppstå på lav lukkerhastighet. Bruk dette alternativet når selv en liten kamerabevegelse kan forårsake diffuse bilder, for eksempel under makro- eller telefotoografering. Dette er konfigurert når **[Anti-Shock [♦]]** er satt til **[På]** i **[Innst. anti-støt [♦]]** (P.203).
- ☞ Elementer merket med  bruker elektronisk lukker. Bruk for lukkerhastigheter på over 1/8000 sekunder eller for innstillinger hvor det ikke er ønskelig med lukkerlyd.
- ☞  og ProCap SH2 kan bare brukes med bestemte typer objektiver. Du finner detaljert informasjon på nettsidene våre.
- ☞ Trykk på  for å deaktivere selvtløseren.

- ☞ I modusene , ,  og ProCap vises det som blir sett gjennom objektivet under fotografering. I modus , , ProCap SH1 og ProCap SH2 vises opptak umiddelbart før gjeldende bilde.
- ⚠ Når du bruker  SH2 eller ProCap SH2 med **[C-AF]**, **[C-AF MF]**, **[C-AF+TR]** eller **[C-AF+TR MF]** som AF-modus (P.104) og blenderverdi høyere enn F8, reduseres nøyaktigheten under fokusering.
 - F vises på skjermen.
- ⚠ I modus  SH1 og ProCap SH1 er den nedre grensen for lukkerhastighet 1/15 s.
- ⚠ I modus  SH2 og ProCap SH2 er den nedre grensen for lukkerhastighet 1/640 s når **[Maks. fps]** under **[Innst. seriefotografering]** er satt til **[50 fps]**, og 1/160 s når dette er satt til **[25 fps]**, **[16,7 fps]**, eller **[12,5 fps]**.
- ⚠ Opptakshastigheten er lavere når **[ISO]** er 16 000 eller høyere.
- ⚠ Når **[ISO]** er satt til 16 000 eller høyere i modus , vil blitssynkroniseringshastigheten være 1/50 s, og opptakshastigheten vil være begrenset til maksimalt 10 fps.
- ⚠ Hvis du står foran kameraet for å trykke utløseren halvveis ned når du bruker selvutløseren, kan det hende bildet blir ute av fokus.
- ⚠ Hastigheten ved sekvensfotografering varierer avhengig av objektivet du bruker og fokuset til zoomobjektivet.
- ⚠ Dersom batterinivåikonet blinker på grunn av lavt batterinivå under seriefotografering, stopper kameraet opptaket. Det kan hende at kameraet ikke rekker å lagre alle bildene, alt etter hvor mye strøm som er igjen på batteriet.
- ⚠ Bilder som tas i lydløs modus og pro-foto-modus kan bli forvrengt hvis motivet eller kameraet beveger seg raskt under opptak.
- ⚠ Hvis du vil bruke blits i lydløs opptaksmodus, må du velge **[Tillat]** under **[Blitsmodus]** i **[Lydløs ♥ innstillinger]** (P.204).
- ⚠ I mørket kan det hende at opptakshastigheten er lavere. Du kan øke opptakshastigheten ved å sette **[Nattsyn]** til **[Av]**.  «Stille inn skjermen slik at den blir lettere å se i mørket (**[Nattsyn]**)» (P.370)

Antall bilder som kan tas

I følgende tilfeller vil kameraet vise hvor mange flere bilder som kan lagres i bufferen:

- når utløseren blir trykket halvveis ned, når utløseren blir trykket helt ned, under skrivning til SD-kort



Når dette blir **[00]** (rødt), vil ikke kameraet være i stand til å lagre neste bilde. Når bildene i bufferen blir skrevet til kortet, vil antall bilder øke, og det vil bli mulig å lagre bilder igjen.



- ⚠ Dette vil ikke være vist hvis det ikke er noe kort i kameraet.

ⓘ Hvorvidt det blir vist, avhenger også av hvilke funksjoner som er i bruk.

⚙ Tallet som blir oppgitt, er bare omtrentlig. Det kan avhenge av opptaksbetingelsene.

Konfigurere funksjoner til serieopptak (Innst. seriefotografering)

PASMB 

Du kan velge hvilke moduser for sekvensbilder som skal vises når du trykker på  , og maksimal hastighet / maksimalt antall bilder i den enkelte serieopptaksmodus.

Meny



- MENU →  1 → 7. Drivmodus → Innst. seriefotografering

1. Velg en sekvensbilde-opptaksmodus du ønsker å vise, og sett hake (✓) ved siden av den.

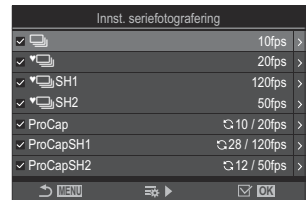
- Velg alternativ med Δ ∇ , og trykk på **OK**-knappen for å sette avmerkingshake (✓) ved siden av det. Trykk på **OK** en gang til for å fjerne haken.









Skjermbildet «Innst. sekvensfotografering»

 [] vises når [Anti-Shock []] er satt til [På] i [[Innst. anti-støt \[!\[\]\(c7aa0a73772f58306e4c9858ef30418b_img.jpg\)\]](#)] (P.203).

2. Trykk \triangleright .

3. Konfigurer alternativ.



Maks fps	Angi opptakshastighet ved seriefotografering. Tallene indikerer omtrentlig maksimumshastighet.  /  : 1–10 fps  : 5, 10, 15, 20 fps  SH1: 60, 100, 120 fps  SH2: 12,5, 16,7, 25, 50 fps ProCap: 5, 10, 15, 20 fps ProCap SH1: 60, 100, 120 fps ProCap SH2: 12,5, 16,7, 25, 50 fps
----------	--

Bilder før blender (bare ProCap / ProCap SH1 / ProCap SH2)	Angi antall bilder – mellom 0 og 99 – som skal tas før utløseren blir trykt helt ned.
Begrenser bildeteller	Angi totalt antall bilder – fra 2 til 99 – som skal tas (inkludert bilder før lukkeren løser ut). Du kan begrense antall bilder som blir tatt når du har trykt utløseren helt ned. Opptaket stopper automatisk når grensa du har valt, er nådd. <ul style="list-style-type: none"> • Velg [Av] hvis du ikke ønsker å sette noen grense for antall bilder. • For å angi en grense for antall bilder, velg antallet og trykk OK. Innstillingsskjermen dukker opp. Du kan endre antallet med Δ ∇. • For Pro-fotoopptak, inkluderer antall bilder også bilder før blender.  «Opptak uten en utløsingsstidsforsinkelse (Pro-fotoopptak)» (P.206)

- ⓘ Når **[HDR]**, **[Fokusstabling]** eller **[Fokus BKT]** er aktivert, vil **[Begrenser bildeteller]** være **[Av]**.
- ⓘ Når du bruker  SH2 eller ProCap SH2, kan du bare konfigurere opptakshastighet på **[50 fps]** med bestemte objektiv. Oversikt over kompatible objektiv finner du på nettsidene våre.

Konfigurere selvutløserfunksjoner (Innst. selvutløser)

PASMB 

Du kan velge hvilke typer selvutløsermoduser som skal vises når du trykker på   , og endre innstilling, for eksempel av hvor lenge kameraet skal vente før det tar bilde, og av antall bilder det skal ta.



Meny

- MENU →  → 7. Drivmodus → Innst. selvutløser

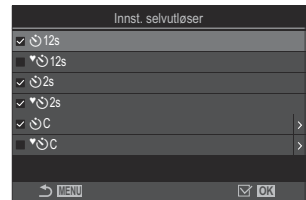
1. Velg selvutløsermodus du ønsker å vise, og sett hake (✓) ved siden av den.
 - Velg alternativ med Δ ∇ , og trykk på **OK**-knappen for å sette avmerkingshake (✓) ved siden av det. Trykk på **OK** en gang til for å fjerne haken.



 [ 12s], [ 2s] og [ C] vises når [**Anti-Shock** []] er satt til [**På**] i [**Innst. [ anti-støt]** (P.203).

2. Når du stiller inn egendefinert selvutløser, velger du [ C] / [ C] / [ C] (Egendefinert selvutløser) og trykker \triangleright .
3. Konfigurer alternativ.

Antall enkeltbilder	Velg antall bilder som blir tatt innen utløseren har telt ned.
 tidtaker	Velg hvor lenge kameraet skal vente før det begynner å ta bilder etter at du har trykket utløserknappen helt ned.
Intervalltid	Hvis antallet bilder er 2 eller mer, velger du intervallet mellom bildene som blir tatt innen utløseren har telt ned.

AF alle rammer

[Av]: Hvis antall bilder er 2 eller mer, vil fokus være låst når det første bildet blir tatt.

[På]: Kameraet fokuserer før hvert bilde.

Opptak uten vibrasjon forårsaket av utløseren (Innst. anti-støt [◆])





PASMB 

For å redusere den lille uskarpheten lukkerbevegelsen kan forårsake, kan du bruke modus med antistøt opptaksmodus.

Bruk dette alternativet når selv en liten kamerabevegelse kan forårsake diffuse bilder, for eksempel under makro- eller telefotografering.

Meny

- MENU →  → 7. Drivmodus → anti-støt [◆] innstillinger

Anti-Shock [◆]	<p>[Av]: Opptaksmodus med anti-støt ([◆□], [◆] etc.), vil ikke være vist i skjermbildet der du velger drivmodus. Normale opptaksmoduser ([□], [] osv.) vises.</p> <p>[På]: Anti-støt-opptaksmoduser ([◆□], [◆], etc.) vises i skjermbildet der du velger drivmodus. Vanlige opptaksmoduser ([□], [], etc.) vil ikke være vist.</p>
Ventetid	<p>Velg hvor lenge kameraet skal vente før det begynner å ta bilder etter at du har trykt utløseren helt ned når du gjør opptak i opptaksmoduser med anti-støt.</p> <p>[0sek], [1/8sek], [1/4sek], [1/2sek], [1sek], [2sek], [4sek], [8sek], [15sek], [30sek]</p>

- Sørg for å sette hake (✓) ved en serieopptaksmodus med ◆ i [\[Innst. sekvensfotografering\] \(P.199\)](#).
- Velg en modus med ◆ ([P.195](#)), trykk på **OK** og ta bilder. Når tida som er angitt, har gått, vil lukker løse ut, og det blir tatt bilde.



Opptak uten lukkerlyd (Lydløs [♥] innstillinger)

P A S M B 



I situasjoner der utløserlyden er et problem, kan du bruke lydløs opptaksmodus til å ta bilder uten å lage lyd. En elektronisk lukker brukes til å redusere vibrasjonene fra kameraer med øyemusling og som skyldes bevegelsen til den mekaniske lukkeren, slik det er tilfelle for anti-shock-fotografering.

Meny

- MENU →  → 7. Drivmodus → Lydløs [♥] Innstillinger

Ventetid	Velg hvor lenge kameraet skal vente før det begynner å ta bilder etter at du har trykt utløseren helt ned når du gjør opptak i lydløsmodus. [0sek], [1/8sek], [1/4sek], [1/2sek], [1sek], [2sek], [4sek], [8sek], [15sek], [30sek]
Støyreduksjon	[Av] : Ta bilder som normalt. [Auto] : Reduserer «bildestøy» når du bruker lang eksponeringstid under lydløs fotografering. Det kan hende at du kan høre lukkerlyden selv om støyreduksjon er aktiv.
	Velg hvorvidt [] (P.411) skal komme som angitt.
AF-lampe	Velg hvorvidt [AF-lampe] (P.139) skal fungere som angitt.
Blitsmodus	Velg hvorvidt blits skal fungere som angitt.

① Ved fotografering med høy oppløsning (P.245), fungerer **[]**, **[AF-lampe]** og **[Blitsmodus]** i **[Tillat]**-modus selv om de er satt til **[Ikke tillat]**.

Når **[Høyoppløst bilde]** er satt til **[På **], er imidlertid **[Blitsmodus]** låst på **[ Blits av]**.

- Sørg for å sette hake (✓) ved en serieopptaksmodus med ♥ i **[Innst. sekvensfotografering]** (P.199).
- Velg en modus med ♥ (P.195), trykk på **OK** og ta bilder. Skjermen blir mørk ei lita stund når lukkeren løser ut. Lukkeren lager ikke lyd.

① De ønskede resultatene oppnås kanskje ikke under flimrende lyskilder, for eksempel lysrør eller LED-lamper hvis motivet beveger seg brått under opptak.

⚙ Den raskeste tilgjengelige lukkerhastigheten 1/32000 s.

⚙ Blitssynkroniseringshastigheten vil være 1/50 s når [📷 ISO] er 16000 eller høyere.

Opptak uten en utløsingstidsforsinkelse (Profoto-opptak)

PASMB 

Opptaket starter når du trykker utløserknappen halvveis ned; i det øyeblikket du trykker knappen helt ned, begynner kameraet å lagre de n siste bildene som ble tatt, på minnekortet, n er et antall som er valgt før fotograferingen begynner. Hvis du holder knappen helt ned, fortsetter fotograferingen til det valgte antallet bilder er lagret. Bruk dette alternativet for å fange opp øyeblikk du ellers hadde gått glipp av på grunn av motivets reaksjoner eller utløserforsinkelse.

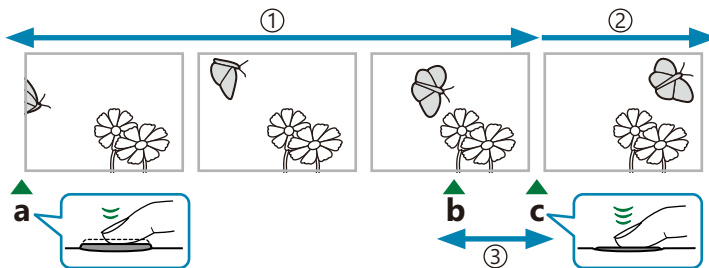

① Opptil 99 rammer

② Seriefotografering fortsetter

③ Utløserforsinkelse

a Utløserknapp trykket halvveis ned

b Øyeblikket du ønsker å fange

c Utløserknapp trykket helt ned

Pro Capture (ProCap)

Velg dette alternativet hvis du forventer at avstanden til motivet kommer til å forandre seg under fotograferingen. Kameraet tar bilder med opptil 20 fps. Det kan ta maksimalt 99 bilder før utløserknappen trykkes helt ned. Hvis **[C-AF]**, **[C-AF MF]**, **[C-AF+TR]** eller **[C-AF+TR MF]** er valgt for **[AF-modus]** (P.104), vil kameraet fokusere før man tar bildet..

Pro Capture SH1 (ProCap SH1)

Velg dette alternativet hvis det er usannsynlig at avstanden til motivet kommer til å forandre seg særlig mye under fotograferingen. Kameraet tar bilder med opptil 120 fps. Det kan ta maksimalt 99 bilder før utløserknappen trykkes helt ned. Kameraet bruker **[S-AF]** når **[C-AF]** eller **[C-AF+TR]** er valgt for **[AF-modus]** (P.104) og **[S-AF MF]** når **[C-AF MF]** eller **[C-AF+TR MF]** er valgt.

① I modus **[ProCap SH1]** vil den nedre grensen for lukkerhastighet være 1/15 s.

Pro Capture SH2 (ProCap SH2)

Kameraet tar bilder med opptil 50 fps. Det kan ta maksimalt 99 bilder før utløserknappen trykkes helt ned. Hvis **[C-AF]**, **[C-AF MF]**, **[C-AF+TR]** eller **[C-AF+TR MF]** er valgt for **[AF-modus]** (P.104), vil kameraet fokusere før man tar bildet..

- ⓘ Modusen **[ProCap SH2]** er bare tilgjengelig med bestemte objektiver. Du finner detaljert informasjon på nettsidene våre.
- ⓘ Når man bruker **[C-AF]**, **[C-AF MF]**, **[C-AF+TR]** eller **[C-AF+TR MF]** AF-modus (P.104) og en blenderverdi større enn F8 i **[ProCap SH2]**-modus, vil fokuseringsnøyaktigheten bli redusert. ● F vises på skjermen.
- ⓘ I modus **[ProCap SH2]** er den nedre grensen for lukkerhastighet 1/640 s når **[Maks. fps]** under **[Innst. seriefotografering]** er satt til **[50 fps]**, og 1/160 s når dette er satt til **[25 fps]**, **[16,7 fps]**, eller **[12,5 fps]**.

Knapp

- -knapp →

Superkontrollpanel

- **OK** → drev (/)

Meny

- **MENU** → → 7. Drivmodus → drev (/)

1. Velg ProCap, ProCap SH1 eller ProCap SH2, og trykk **OK**.

2. Trykk utløseren halvveis ned for å begynne å ta bilder.

- Når du trykker utløseren halvveis ned, dukker det opp et ikon () som viser at bildet er i ferd med å bli tatt. Hvis du holder knappen halvveis ned i over et minutt, avsluttes opptaket, -ikonet forsvinner fra visningen. Trykk utløserknappen helt ned igjen for å gjenoppta fotograferingen.
- Fotograferingen fortsetter mens du holder utløserknappen helt ned, opp til antallet bilder valgt for **[Begrenser bildeteller]**.

ⓘ **[Maks. fps]**, **[Bilder før blender]** og **[Begrenser bildeteller]** kan du justere i **[Innst. seriefotografering]** (P.199).



3. Trykk utløserknappen helt ned for å begynne å lagre bilder på minnekortet.

- ① Pro Capture er ikke tilgjengelig mens kameraet er koblet til smarttelefon (Wi-Fi).
- ① Flimring på grunn av lysrørbelysning eller store bevegelser av motivet osv. kan forårsake forvrengninger i bildet.
- ① Under fotograferingen blir ikke skjermen svart, og det er ikke mulig å høre lukkerlyden.
- ① Den langsomste lukkerhastigheten er begrenset.
- ① Avhengig av motivets lysstyrke og alternativene som er valgt for **[ISO]** og eksponeringskompensasjon, kan rammehastigheten i visningen synke under det som er valgt som **[Rammehastighet]** (P.371).

Redusere flimmer i fotografier (Opptak med antiflimmer)

PASMB 

Du vil kunne legge merke til ujevn eksponering på bilder tatt under flimmerende lysforhold. Når dette alternativet er valgt, registrerer kameraet flimmerfrekvensen og justerer tidsinnstillingen for utløseren i henhold til dette.

Meny

- MENU →  → 7. Drivmodus → Opptak med antiflimmer

- «FLK» vises på skjermen når **[På]** er valgt.



- ⚠ Kameraet kan være ute av stand til å registrere flimmer ved noen innstillinger. Vanlig tidsinnstilling for utløseren brukes hvis flimmer ikke blir registrert.
- ⚠ Vanlig tidsinnstilling for utløseren brukes ved lave lukkerhastigheter.
- ⚠ Å aktivere flimmerreduering kan forårsake utløserforsinkelse og senke rammehastigheten under seriefotografering.

Bildestabilisering

Redusere effektene fra ustødig kamera (Bildestabilisator/ Bildestabilisator)





P A S M B 

Du kan redusere effektene fra ustødig kamera, noe som kan oppstå når du tar bilder i situasjoner med dårlige lysforhold eller du tar bilder med høy forstørrelsesfaktor.

Superkontrollpanel

- OK →  bildestabilisator/  bildestabilisator

Meny

- MENU →  → 8. Bildestabilisator →  Bildestabilisator
- MENU →  → 4. Bildestabilisator →  Bildestabilisator

Bildestabilisator



S-IS av (still-I.S. Av)	Bildestabilisering er av. Velg dette alternativet når du bruker stativ.
S-IS auto (auto I.S.)	Bildestabiliseringen gjelder for bevegelser langs alle akser. Hvis panorering blir registrert, innstiller kameraet automatisk bildestabiliseringen for den akse.
S-IS1 (Rist i alle retninger I.S.)	Bildestabiliseringen gjelder for bevegelser langs alle akser.
S-IS2 (Vertikal rist I.S.)	Bildestabiliseringen gjelder for vertikale bevegelser. Bruk dette alternativet når du skal panorere i horisontal retning.
S-IS3 (bildetabilisering ved horisontale vibrasjoner)	Bildestabiliseringen gjelder for horisontale bevegelser. Bruk dette alternativet når du skal panorere i vertikal retning.

Bildestabilisator

M-IS av (film-I.S. Av)	Bildestabilisering er av.
M-IS1 (Rist i alle retninger I.S.)	Elektronisk bildestabilisering kombinert med VCM-kontrollert bildesensorbevegelse.
M-IS2 (Rist i alle retninger I.S.)	Kun VCM-kontrollert bildesensorbevegelse. Elektronisk bildestabilisering utføres ikke.







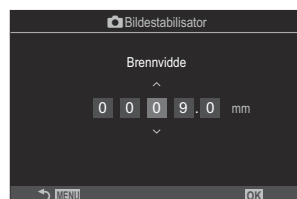



Angi detaljerte alternativ for bildestabilisator

Når du bruker andre objektiv enn dem som hører til Micro Four Thirds- eller Four Thirds-systemet, må du spesifisere objektivets brennvidde.

1. Trykk på **INFO** samtidig som du konfigurerer [ **Bildestabilisator**] eller [ **Bildestabilisator**]. Angi brennvidde med Δ ∇ \triangleleft \triangleright , og trykk på **OK**.



Brennvidde	Angir brennvidde på objektivet. Angi tallet som er trykt på objektivet. [0,1] – [1000,0] mm
------------	--



-  Bildestabiliseringen kan mislykkes i å kompensere for kraftige kamerabevegelser eller svært lave lukkerhastigheter. Bruk stativ i slike tilfeller.
-  Du kan oppdage støy eller vibrasjoner mens bildestabiliseringen er i bruk.
-  Innstillingen som eventuelt er gjort med bildestabiliseringsbryteren, har forrang framfor innstillingen valgt med kameraet.
Dette kan endres.  «Stabilisering med IS-objektiv (Linse I.S. prioritert)» (P.216)
-  [**S-IS Auto**] fungerer som [**S-IS1**] når [**På**] er valgt for [**Linse I.S. prioritert**] (P.216).
-  Når du velger [**S-IS auto**] eller [**S-IS1**] når  SH2/ProCap SH2 er valgt som drivmodus (P.195), vil bildestabilisering egnet til kamerabevegelser i dybderetning bli prioritert framfor andre innstillinger av sekvensfotografering.
-  Du kan velge om bildestabiliseringen skal brukes mens utløserknappen er trykket halvveis ned.  «Bildestabilisering ved trykk halvveis ned ( Bildestabilisator)» (P.213)

Alternativer for bildestabilisering (IS-nivå)

PASMB 

Velg hvor mye bildestabilisering som skal brukes ved opptak av film.

Meny

- MENU →  → 4. Bildestabilisator →  IS-nivå

+1	Velg for statiske håndholdte bilder.
±0	Anbefalt for de flere situasjoner.
-1	Velg for håndholdt panorering, tilting eller sporing av opptak.

Bildestabilisering ved halvveis trykk (Bildestabilisator)

P A S M B 

Velg om bildestabiliseringen skal gjelde mens du trykker utløserknappen halvveis ned. Et eksempel på en situasjon hvor du vil ønske å innstille bildestabiliseringen, kan være når du bruker nivåmåleren for å holde kameraet plant mens du komponerer fotografier.

Meny

- MENU →  → 8. Bildestabilisator →  Bildestabilisator

På	Bildestabilisering utføres mens utløserknappen trykkes halvveis ned.
Av	Bildestabilisering utføres ikke mens utløserknappen trykkes halvveis ned.

Bildestabilisering i seriemodus



(Bildestabilisator)

PASMB 

Velg hvilken type bildestabilisering som skal brukes under seriefotografering.

For å maksimere effekten av bildestabiliseringen under seriefotografering, senterer kameraet bildesensoren for hvert bilde som blir tatt. Dette minsker rammehastigheten noe.

Meny

- MENU →  → 8. Bildestabilisator →  Bildestabilisator

IS-prioritet	Bildestabiliseringen blir prioritert. Rammehastigheten synker noe.
Prioritet Fps	Rammehastigheten blir prioritert. Bildestabiliseringen blir litt mindre effektiv i noen forhold.

Viser kamerabevegelse på skjermen (Håndholdt assistent)

PASMB 

Du kan konfigurere kameraet slik at det viser kamerabevegelsene. Grensene for bevegelsene kan korrigeres ved hjelp av bildestabilisatoren når du trykker utløseren halvveis ned, og under eksponering. Dette er nyttig når du ønsker å redusere kamerabevegelse under lange eksponeringer når du holder kameraet for hånd.



- ① Grensene for bevegelse kan korrigeres med bildestabilisatoren (grå).
- ② Kamerabevegelse (horisontalt/vertikalt)
- ③ Kamerabevegelse (vipping)

Meny

- MENU →  → 8. Bildestabilisator → Håndholdt assistent

Av	Kamerabevegelser vises ikke på skjermen.
På	Kamerabevegelser vises på skjermen når utløseren er trykt halvveis inn, og under eksponering.

- ① Selv om kamerabevegelsesindikatoren holder seg innenfor den grå ramma, er ikke dette noen garanti for at bildene blir helt uten bevegelsesuskarphet.
- ① Hvis kameraet er tett på motivet, kan ikke kamerabevegelser vises korrekt.
- ① Kamerabevegelser vil ikke være vist hvis [ **Bildestabilisator**] er satt til [**Av**] eller hvis du bruker tredjepartsobjektiv som bare fungerer med bildestabilisator i objektiv.
- ① Hvis [ **Bildestabilisator**] er satt til [**Av**], vil kamerabevegelser bare bli vist under eksponering.

Stabilisering med IS-objektiv (Linse I.S. prioritert)

PASMB 

Når du bruker et tredjeparts objektiv med integrert bildestabilisator, kan du velge om bildestabiliseringen prioriterer kameraet eller objektivet.

ⓘ Dette alternativet har ingen innvirkning hvis objektivet er utstyrt med en IS-bryter som kan brukes for å aktivere eller deaktivere bildestabiliseringen.

Meny

• **MENU** ➔  ➔ 8. Bildestabilisator ➔ Linse I.S. Prioritert

På	Objektivets bildestabilisering blir prioritert.
Av	Kameraets bildestabilisering blir prioritert.

Farge og kvalitet

Stille inn kvaliteten på bilder og filmer



P A S M B

Du kan stille bildekvaliteten på både bilder og film. Velg en kvalitet som er egnet for bruk (som for behandling på PC, bruk på nettsted etc.).

Superkontrollpanel

- OK → /

Meny

- MENU → → 1. Grunn-innstillinger/bildekvalitet →
- MENU → → 1. Grunn-innstillinger/bildekvalitet →

Konfigurere

Element	Bildestørrelse	Komprimeringsforhold	Filformat
SF	5184 × 3888	SuperFine (1/2,7)	JPG
F	5184 × 3888	Fine (1/4)	JPG
N	5184 × 3888	Normal (1/8)	JPG
N	3200 × 2400	Normal (1/8)	JPG
RAW	5184 × 3888	Loss-less kompresjon	ORF
RAW+JPEG	RAW pluss JPEG-alternativet valgt over		

Du kan velge tilgjengelige kombinasjoner av bildestørrelse/-komprimering i menyene.

«Kombinasjoner av JPEG-bildestørrelser og komprimeringsforhold (Detaljinnstillinger)»
(P.222)

☞ Under fotografering med høy oppløsning (P.245) er **80M F**, **60M F**, **25M F**, **80M F+RAW**, **60M F+RAW**, **25M F+RAW**.

ⓘ Når **[Standard]**, **[Dobbel Samme ↓]** eller **[Dobbel Samme ↑]**, eller **[Auto-bryter]** er valgt for **[Lagre innstillinger]** i **[Kortsporinnstillinger]** (P.396), gjelder det valgte alternativet for kortene i begge sporene 1 og 2.

ⓘ **80M F** and **80M F+RAW** er ikke tilgjengelig når **[On 📷]** er valgt for High Res Shot (P.245).

ⓘ Hvis du velger høyoppløst bilde (P.245), blir det valgte alternativet for bildekvalitet endret; husk å kontrollere innstillingene for bildekvalitet før du fotograferer.

☞ RAW-filer lager rå billeddata i ubehandlet tilstand. Velg dette formatet (utvidelsen «.ORF») for bilder som senere skal forbedres.

- Kan ikke vises på andre kameraer.
- Kan vises på datamaskiner med programvaren OM Workspace Digital Photo Managing
- Kan lagres i JPEG-format ved å bruke retusjeringsalternativet **[Red. RAW-data]** (P.326) i kameramenyene

Konfigurere

- For å endre innstillingene i de enkelte bildekvalitetsmodusene trykker du på ▶ samtidig som du velger bildekvalitetsmodus.

Filmkvalitetsikonet

Endrede innstillinger blir gjenspeilet i  filmkvalitetsikonet som vist. Du kan lagre inntil tre kombinasjoner.



- 1 Filmoppløsning
- 2 Avspill. rammehastighet
- 3 Bevegelseskomp.

Filmoppløsning

4K	4K	3840 × 2160
FHD	FHD (Full HD)	1920 × 1080
C4K	C4K (4K Digitalkino)	4096 × 2160

Bevegelseskomp.

I-8 ¹	A-I (ALL-Intra ²)
L-8 ¹	L-GOP (LongGOP)

1 Når  **Video Codec** (P.223) er

[H.264]: «-8»

[H.265]: «-10»

2 Når du bruker ALL-Intra, vil opptak av film bli lagret uten interframe-kompresjon. Dette egner seg til redigering, men datamengden vil være stor.

- Fast innstilt på **[L-GOP]** når **[Filmoppløsning]** er **[4K]** eller **[C4K]**.

Avspill. rammehastighet

60p	59.94p (59.94fps)
50p	50.00p (50.00fps)
30p	29.97p (29.97fps)
25p	25.00p (25.00fps)
24.00p	24.00p (24.00fps)
24p	23.98p (23.98fps)

- **[24,00p]** kan bare velges når **[Filmoppløsning]** er **[C4K]**.



Sakte eller fort film

—	Av
—	Tall (hastighet)

- Høy hastighet betyr raskt opptak, og lav hastighet betyr langsomt opptak.
- Fordi filmene blir spilt av på angitt hastighet, kommer de til å se ut som saktefilm eller ekstra rask film.

 Lyd kommer ikke til å bli spilt inn.

 Kunstfilter du har valgt i Bildemodus, vil være deaktivert.

 Hvorvidt opptak av sakte og/eller hurtig film er tilgjengelig, avhenger av hvilken innstilling du har valgt under **[ ]**.

- ① Bare 1/24 eller raskere lukkerhastighet er tilgjengelig. Tilgjengeligheten avhenger av innstilling av **[Ramme hastighet]**.
- ② Avhengig av kortet som brukes, kan opptak avslutte før den maksimale lengden er oppnådd.
- ③ Valg av bevegelseskompensasjon kan være utilgjengelig ved enkelte innstillinger.
- ④ Filmer blir lagret med et bildeforhold på 16:9. C4K-filmer blir lagret med et bildeforhold på 17:9.

Opptak av høyhastighetsfilmer

Film med høy ramme hastighet. Filmer blir tatt opp med 100–240 fps og spilt av med 23,98–59,94 fps. Ved å strekke avspilling til 2–10 ganger opptakstid kan du se på sakte bevegelser som i virkeligheten bare tar et blunk.

Et alternativ for høyhastighetsfilm kan legges til i menyen for bildekvalitet i filmer. Hvilken ramme hastighet du velger for avspillingen, bestemmer hastighetene for avspillingen. Kombinasjonen av ramme hastighet på sensor og ramme hastighet ved avspilling er underlagt enkelte begrensninger.

Endrede innstillinger blir gjenspeilet i ikonet som vist under. Endrede innstillinger blir gjenspeilet filmkvalitetsikonet som vist.



- ① Filmopløsning
- ② Sensor ramme hastighet
- ③ Avspill. ramme hastighet
- ④ Bevegelseskomp.

Filmopløsning

FHD	FHD (Full HD)	1920 × 1080
------------	---------------	-------------

Sensor ramme hastighet

240fps/200fps/120fps/100fps

- 240 fps kan du bare velge når [\[videokodek\]](#) (P.223) er **[H.264]**.

Bevegelseskomp.

L-8 ¹	L-GOP (LongGOP)
-------------------------	-----------------



¹ Når [\[Video Codec\]](#) (P.223) er

[H.264]: «-8»

[H.265]: «-10»

Avspill. rammehastighet

60p	59,94p (59,94fps) Avspillingshastighet: ×0,5/0,25
50p	50,00p (59,94fps) Avspillingshastighet: ×0,5/0,25
30p	29,97p (59,94fps) Avspillingshastighet: ×0,25/0,12
25p	25,00p (59,94fps) Avspillingshastighet: ×0,25/0,13
24p	23,98p (59,94fps) Avspillingshastighet: ×0,2/0,1

- For å endre innstillingene for høyhastighetsfilm trykker du på  samtidig som du velger bilde kvalitetsmodus.
- ⚠ Når du bruker SD-/SDHC-kort, er størrelsen på enkeltfilene begrenset til 4 GB.
Når du bruker SDXC-kort, vil opptaket stoppe før avspillingstiden når 3 timer.
- ⚠ Fokus-, eksponerings- og hvitbalanselås under opptak.
- ⚠ Lyd kommer ikke til å bli spilt inn.
- ⚠ Bildevinkelen er litt redusert.
- ⚠ Blønderåpning, lukkerhastighet, eksponeringskompensasjon og ISO-følsomhet kan ikke endres under opptaket.
- ⚠ Tidskoder kan ikke registreres eller vises.
- ⚠ Lysstyrken kan endres hvis du justerer zoom under opptak.
- ⚠ Opptak av høyhastighetsfilm er ikke tilgjengelig når kameraet er koblet til en HDMI-enhet.
- ⚠ Ved opptak av høyhastighetsfilm kan du ikke velge  Alle (alle mål) som AF-søkemodus.
- ⚠  **Bildestabilisator** (P.210) > **[M-IS1]** er ikke tilgjengelig.
- ⚠ **[i-Enhance]** og kunstfilter-bildemodusene (P.226) er ikke tilgjengelig.
- ⚠ **[Stemming]** (P.229) er fast på **[Stemming normal]**.
- ⚠ Opptak av høyhastighetsfilm er ikke tilgjengelig under fjernfotografering når kameraet er koblet til en smarttelefon.

Kombinasjoner av JPEG-størrelse og kompresjonsforhold (Detaljerte innstillinger)

PASMB 

Du kan stille inn JPEG-bildekvalitet ved å kombinere bildestørrelse og komprimeringsforhold.

Meny

• **MENU** →  → 1. Grunn-innstillinger/bildekvalitet →   X Detaljinnstilling

Bildestørrelse (Pikseltall)	Komprimeringsforhold			Bruksområde
	Super-Fin	Fin	Normal	
Stor (5184 × 3888)	L SF	L F	L N	Velg for utskriftsstørrelse
Middels (3200 × 2400)	M1 SF	M1 F	M1 N	
Middels (1920 × 1440)	M2 SF	M2 F	M2 N	
Liten (1280 × 960)	S1 SF	S1 F	S1 N	For små utskrifter og bruk på en nettside
Liten (1024 × 768)	S2 SF	S2 F	S2 N	

Velge kodek til opptak av film (videokodek)



PASMB 

Velg kodek til opptak av film.

Meny

- **MENU** →  → 1. Grunn-innstillinger/bildekvalitet →  Video Codec

H.264	Tar opp 8-bitsfilmer med H.264, som er en allsidig kodek. Denne innstillingen er anbefalt i de fleste sammenhenger.
H.265	Tar opp 10-bitsfilmer med H.265-kodek. Denne innstillingen er primært til filmer som skal redigeres på datamaskin.

ⓘ Når **[H.265]** er valgt, er kun [ **2 OM-Log400**] og [ **3 HLG**] tilgjengelig for [ **Bildemodus**] (P.232). For å kunne spille av med riktig farge og lysstyrke trenger du en TV eller skjerm som er kompatibel med 10-bits inngangssignal. Ved overføring til HDMI-enheter som er kompatible med 10-bits inngangssignal, vil fargene på ikonene kunne se annerledes ut enn de vanligvis gjør.

Stille inn bildets bildeforhold (Image Aspect)

P A S M B 

Velg forholdet mellom bredde og høyde for bilder i henhold til det du ønsker eller det du vil oppnå for utskrifter osv. I tillegg til det standard sideforholdet (bredde til høyde) på **[4:3]** tilbyr kameraet innstillinger med **[16:9]**, **[3:2]**, **[1:1]** og **[3:4]**.

Superkontrollpanel

- **OK** ➔ Bildeforhold

Meny

- **MENU** ➔  ➔ 1. Grunn-innstillinger/bildekvalitet ➔ Bildeforhold

- JPEG-bilder blir lagret med valgt bildeforhold. RAW-bilder har samme størrelse som bildesensoren og lagres med et bildeforhold på **4:3** med en etikett som angir valgt bildeforhold. Et utsnitt som angir valgt bildeforhold vises når du spiller av bildene.

Kompensasjon av vignettering (skyggekomp.)

P A S M B 

Kompenser for lysstyrketapet i utkanten av bildet på grunn av objektivets optiske egenskaper. Noen objektiver kan føre til lysstyrketap i utkanten av bildet. Kameraet kan kompensere for dette ved å gjøre disse kantene lysere.

Meny

• **MENU** ➔  ➔ 1. Grunn-innstillinger/bildekvalitet ➔ Skyggekomp.

Av	Skyggekompensering deaktivert.
På	Kameraet registrerer og kompensere for redusert belysning i utkanten.

 **[På]** har ingen effekt når du har montert telekonverter eller utvidelsesrør.

 Det kan være mer synlig støy i kanten på bilder ved høye verdier for ISO-følsomhet.

Behandlingsalternativer (Bildemodus / Bildemodus)





P A S M B





Velg hvordan bilder prosesseres under opptak for å forsterke farge, tone og andre egenskaper. Velg fra forhåndsinnstilte bildemoduser i henhold til motivet eller det du ønsker å skape. Kontrast, skarphet og andre innstillinger kan justeres separat for hver modus. Du kan også legge til kunstneriske effekter ved å bruke kunstfiltre. Kunstfiltre gir deg mulighet til å legge til rammeeffekter o.l. Justeringer av individuelle parametere blir lagret separat for hver bildemodus og hvert kunstfilter.

Superkontrollpanel



- **OK** → Bildemodus

Meny

- **MENU** →  → 2. Bildemodus/hvitbalanse →  Bildemodus
- **MENU** →  → 2. Bildemodus/hvitbalanse →  Bildemodus

- ⓘ Når du er i filmmodus og kameraet er konfigurert som følger, kan du bruke samme innstillings om i **[Bildemodus ** (P.226) ved å velge **[Bildemodus ** fra superkontrollpanelet.
- [ videokodek] er satt til **[H.264]**, og [ Bildemodus] er satt til **[Samme som **].





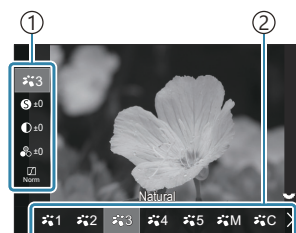





Innstilling bildemodus

1. Velg bildemodus med det bakre hjulet eller  .



Innstillingsskjermbildet
«Bildemodus»

- ① Element
- ② Bildemodus

 1	i-Enhance	Kameraet justerer farger og kontrast for best mulig resultat med hensyn til motivtypen.
 2	Vivid	Velg for levende farger.
 3	Natural	Velg for naturlige farger.
 4	Dempet	Velg for bilder som skal retusjeres senere.
 5	Portrett	Forsterk hudtoner.
 M	Monoton	Lagre monokrome bilder. Du kan bruke fargefiltereffekter og velge fargenyanse.
 C	Egendefinert	Juster bildemodusparameterne for å lage en egendefinert versjon av en valgt bildemodus.
	Under vann	<p>Prosesser bilder for å behandle de levende fargene som ses under vann.</p> <p> Vi anbefaler at du velger [Av] til [⚡ + Hvitbalanse] (P.242) når [ Under vann] er i bruk.</p>
	Fargeskaper	Juster fargetone og farge slik at de passer til det du ønsker å skape.

ART 1	Popkunst
ART 2	Mykt fokus
ART 3	Bleke&Lyse Farger
ART 4	Lys Tone
ART 5	Kornet film
ART 6	Nøkkelhull
ART 7	Diorama
ART 8	Cross Process
ART 9	Fin Sepia
ART 10	Dramatisk Uttrykk
ART 11	Key Line
ART 12	Akvarell
ART 13	Vintage
ART 14	Delvis farge
ART 15	Bleach Bypass
ART 16	Instant Film





Bruker kunstfilterinnstillinger. Kunsteffekter kan også brukes. Hvilke effekter som er tilgjengelige, avhenger av hvilket kunstfilter du velger.

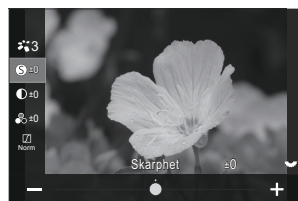

Still inn detaljerte alternativer for en bildemodus

1. Trykk $\Delta \nabla$ i innstillings skjermbildet for bildemodus (P.226) for å velge alternativet du vil bruke.

- Hvilke innstillinger som er tilgjengelige, avhenger av hvilken bildemodus du har valgt.



	Skarphet	Juster bildeskarpheit. Kantlinjer kan forsterkes for å gjøre bildet skarpere og renere. [-2] – [±0] – [+2]
	Kontrast	Juster bildekontrasten. Økt kontrast tydeliggjør forskjellen mellom lyse og mørke områder, noe som gir et klart definert bilde. [-2] – [±0] – [+2]
	Metning	Juster fargemetningen. Økt metning gjør fargene mer levende. [-2] – [±0] – [+2]
	Stemning	Juster fargelysstyrke og skyggelegging. Gjør bildene nærmere det du ser for deg, f.eks. ved å gjøre hele bildet lysere. Avhengig av kontrast, kan du lage både mørke stemninger og lyse stemninger. [Skyggejust]: Deler bildet inn i enkelte deler og justerer lysstyrken separat for hver del. Dette er nyttig for bilder som har områder med store kontraster hvor det hvite er for lyst og det svarte er for mørkt. [Stemning normal] Optimal skyggelegging. Anbefalt i de fleste sammenhenger. [Stemning høy] Bruker en tone som er egnet for et lyst motiv. [Stemning lav] Bruker en tone som er egnet for et mørkt motiv.
Effekt	Effekt	Velg styrke på i-Enhance. [Effekt: Svak]: Legger til en svak effekt i bildene. [Effekt: Standard]: Legger til en effekt mellom «svakt» og «høyt» i bildene. [Effekt: Høy]: Legger til en høy effekt i bildene.





Filter	Fargefilter	<p>Du kan legge til fargefiltereffekter på bilder som blir tatt i monokrom modus. Avhengig av motivets farger kan fargefiltereffekter gjør motivene lysere eller øke kontrasten. Oransje gir mer kontrast enn gult, rødt gir mer kontrast enn oransje. Grønt er et godt valg for portretter og lignende.</p> <p>[N:Ingen]: Ingen filtereffekt.</p> <p>[Ye:Gul]: Gjengir en klart definert hvit sky med naturlig blå himmel.</p> <p>[Or:Oransje]: Gjør blå himmel eller lyset fra solnedgangen litt tydeligere.</p> <p>[R:Rød]: Gjør blå himmel eller høstfarger enda tydeligere.</p> <p>[G:Grønn]: Gir varmere hudtoner i portretter. Det grønne filteret framhever også rød lepestift.</p>
Farge	Monoton farge	<p>Legg til en fargenyanse på bilder du tar i monokrom bildemodus.</p> <p>[N:Normal]: Skaper et normalt svart/hvitt-bilde.</p> <p>[S:Sepia]: Tatt i sepia-nyansert monokrom.</p> <p>[B:Blå]: Tatt i blå-nyansert monokrom.</p> <p>[P:Purpur]: Tatt i purpur-nyansert monokrom.</p> <p>[G:Grønn]: Tatt i grønn-nyansert monokrom.</p>
	Bildemodus 	<p>Velg hvilken bildemodus du ønsker å justere når du bruker [Egendefinert].</p> <p>[i-Enhance], [Levende], [Naturlig], [Dempet], [Portrett], [Monokrom]</p>
	Fargeskaper	<p>Drei det fremre hjulet for å justere fargetone. Drei det bakre hjulet for å justere metning.</p> <p>Hold inne OK for å nullstille eksponeringskompensasjonen.</p>
Effekt	Legg Til Effekter	<p>Legger til effekter på kunstfilter.</p> <p>Hvilke effekter du kan legge til, avhenger av hvilket kunstfilter du har valgt.</p> <p>Med enkelte kunstfilter kan du justere fargefilter og monokrom farge.</p>

- ⓘ Kunstfiltre brukes bare på JPEG-eksemplaret. **[RAW+JPEG]** blir valgt automatisk for bilde kvaliteten framfor **[RAW]**.
- ⓘ Avhengig av motivet vil effektene av noen innstillinger ikke være synlige, mens i andre tilfeller kan toneoverganger være hakkete, eller bildet kan bli mer «kornete».
- ⚙ I menyen **[Innstillinger bildemodus **] (P.233) kan du velge om du skal vise eller skjule de enkelte bildemodusene.

Innstilling bildemodus

1. Velg **[Bildemodus **

	Samme som 	Filmer blir tatt opp med samme innstilling som er konfigurert i bildemodus  .
	 1 Dempet farge	Filmer blir tatt opp med en tonekurve som passer for fargegradering.
	 2 OM-Log400	Film blir tatt opp med en logaritmisk tonekurve som gir flere valgmuligheter for fargegradering.
	 3 HLG	Filmer blir tatt opp med stort dynamisk område. Dette betyr at bildene blir gjengitt slik du ser dem med det blotte øye, ved avspilling med kompatibelt utstyr.

- ⓘ Du kan ikke velge [ 3 HLG] når [ videokodek] (P.223) er satt til [H.264].
- ⓘ Du kan ikke velge [] eller [ 1 Dempet farge] når [ videokodek] (P.223) er satt til [H.265].

Velge hvilke alternativ som skal vises når du velger bildemodus (📷 Innstillinger bildemodus)

PASMB 

Du kan velge bare å vise alternativene du trenger, ved valg av bildemodus.

🔗 For detaljer om bildemoduser, se «Behandlingsalternativer (📷 Bildemodus / 📷 Bildemodus)» (P.226).

Meny

- MENU → 📷 → 2. Bildemodus/hvitbalanse → 📷 Innstillinger bildemodus

1. Velg en bildemodus du ønsker å vise, og sett hake (✓) ved siden av den.

- Velg alternativ med Δ ∇ , og trykk på **OK**-knappen for å sette avmerkingshake (✓) ved siden av det. Trykk på **OK** en gang til for å fjerne haken.

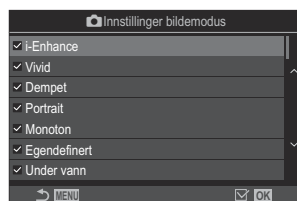

Innstillingskjermbildet
Bildemodus

Justering av farge (Hvitb (Hvitbalanse))

P A S M B 





Hvitbalansen (WB) sørger for at hvite objekter i bildene fremstår som hvite. **[Auto]** er egnet for de fleste situasjoner. Du kan imidlertid velge andre verdier i henhold til lyskilden når **[Auto]** ikke gir ønsket resultat, eller om du med hensikt ønsker fargestikk i bildene.

Innstilling av hvitbalansen

Superkontrollpanel

- **OK** ➔ Hvitbalanse

Meny

- **MENU** ➔  ➔ 2. Bildemodus/hvitbalanse ➔  WB
- **MENU** ➔  ➔ 2. Bildemodus/hvitbalanse ➔  WB

1. Velg hvitbalansemodus med det bakre hjulet eller .

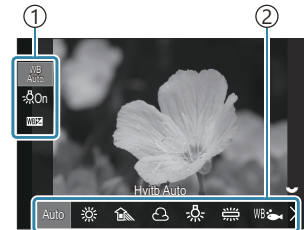









Skjerm bilde for innstilling av hvitbalanse

- ① Element
- ② Hvitbalanse

2. For å angi detaljerte innstillinger i bildemodusen du har valgt, velger du alternativ med .

Auto	Hvitb Auto	De fleste normale motiver (motiver med gjenstander som er hvite eller nesten hvite). <ul style="list-style-type: none">• Denne modusen er anbefalt for de fleste situasjoner.• Du kan velge hvitbalansen som skal brukes i glødelampelys (P.241).
-------------	-------------------	--

	Sol	Solfylte utendørsmotiver, solnedganger, fyrverkeri <ul style="list-style-type: none"> Fargetemperatur på 5300 K blir brukt.
	Skygge	Bilder i dagslys av motiver i skyggen <ul style="list-style-type: none"> Fargetemperatur på 7500 K blir brukt.
	Skyet	Bilder tatt i dagslys når det er overskyet <ul style="list-style-type: none"> Fargetemperatur på 6000 K blir brukt.
	Lampe	Motiver under glødelampelys <ul style="list-style-type: none"> Fargetemperatur på 3000 K blir brukt.
	Lysrør	Motiver under lysrør <ul style="list-style-type: none"> Fargetemperatur på 4000 K blir brukt.
	Under vann	Undervannsfotografering
	WB Blits	Lyskilder med samme fargetemperatur som blitsen <ul style="list-style-type: none"> Fargetemperatur på 5500 K blir brukt.
	Ett-trykk hvitbalanse 1–4	Situasjoner hvor du ønsker å stille inn hvitbalansen for et spesifikt motiv <ul style="list-style-type: none"> Fargetemperaturen stilles inn til en verdi målt ut ifra et hvitt objekt med den belysningen som blir brukt i det endelige fotografiet (P.237).
	EGENDEF. HVITBALANSE	Situasjoner der du kan slå fast riktig fargetemperatur <ul style="list-style-type: none"> Velg fargetemperatur.

Finjustering av hvitbalanse i de ulike hvitbalansemodusene

Du kan finjustere innstillingene av hvitbalanse. Justeringene kan gjøres separat.

1. Konfigurer alternativ.

- Trykk $\Delta \nabla$ på innstillingsskjermen for hvitbalanse (P.234) for å velge alternativet du vil justere.

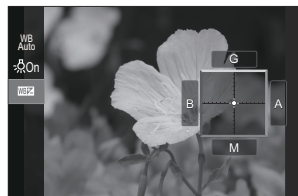





<p>WB AUTO Behold varm farge (bare når «Hvitb Auto» er i bruk)</p>	<p>[Av]: Kameraet reduserer varme farger som opptrer i glødelampelys når Hvitb Auto brukes.</p> <p>[På]: Kameraet bevarer varme farger som opptrer i glødelampelys ved bruk av Hvitb Auto.</p>
<p>WB (Hvitbalansekompensasjon)</p>	<p>Bruk det fremre hjulet eller $\triangleleft \triangleright$ til å justere aksene «ravgult–blått». Ved å flytte markøren ($\cdot \pm$) mot A får du rødt fargestikk, og ved å flytte den mot B får du blått fargestikk.</p> <p>Bruk det bakre hjulet eller $\Delta \nabla$ til å justere aksene «grønt–magenta». Ved å flytte markøren ($\cdot \pm$) mot G får du grønt fargestikk, og ved å flytte den mot M får du magenta fargestikk.</p> <p>Når WB (hvitbalansekompensasjon) er ferdig, dukker det opp et merke (*) ved ikonet for hvitbalanse.</p> <p>Hvis du trykker INFO i stillbildefotografering, kan du ta et testbilde med den gjeldende konfigurasjonen. Trykk INFO igjen for å gå tilbake til innstillingsskjermbildet.</p> <p>Hold inne OK for å nullstille eksponeringskompensasjonen.</p> <p>☞ Finjuster hvitbalansen i alle hvitbalansemoduser samtidig. ☞ [Alle WB] (P.240)</p>
<p>Kelvin (gjelder bare egendefinert hvitbalanse)</p>	<p>Du kan angi fargetemperatur.</p> <p>[2000K] – [14000K]</p>

Hvitbalanse med ett trykk



Mål hvitbalansen ved å plassere et hvitt papirark eller et annet hvitt objekt under belysningen som skal brukes når du tar bildet. Bruk dette alternativet for å finjustere hvitbalansen når det er vanskelig å oppnå ønsket resultat med hvitbalansekompensasjon eller forhåndsinnstilte hvitbalanse-alternativer som ☀️ (sollys) eller ☁️ (overskyet). Kameraet lagrer den målte verdien slik at du kan hente den fram hurtig ved behov.

Du kan lagre separate innstillinger for stillbildefotografering og filmopptak.

1. Velg , , , eller  (hvitbalanse med ett trykk 1, 2, 3, eller 4) i innstillingskjermen for hvitbalanse.
2. Velg  Bruk.
3. Innrett et fargeløst (hvitt eller grått) papirark midt på skjermen.
 - La papirarket fylle hele skjermen. Sørg for at det ikke faller skygge på det.
 - Trykk **INFO**-knappen.
 - Skjermen for hvitbalanse med ett trykk vises.
4. Marker **[Ja]** og trykk **OK**-knappen.
 - Den nye verdien lagres som en forhåndsinnstilt hvitbalanseinnstilling.
 - Den nye verdien lagres til hvitbalanse med ett trykk måles igjen. Dataene slettes ikke når kameraet slås av.

Måle hvitbalanse med knappen for hvitbalanse med ett trykk



Ved å tildele  til et betjeningselement kan du bruke det til å måle hvitbalansen. Standard er at  brukes til å måle hvitbalansen under stillbildefotografering. For å måle hvitbalanse under opptak av film må du først tildele hvitbalanse med ett trykk til et betjeningselement ved hjelp av [\[Knappefunksjoner\] \(P.340\)](#).

1. Innrett et fargeløst (hvitt eller grått) papirark midt på skjermen.
 - La papirarket fylle hele skjermen. Sørg for at det ikke faller skygge på det.

2. Hold knappen som er tildelt hvitbalanse med ett trykk inne, og trykk utløseren helt ned.

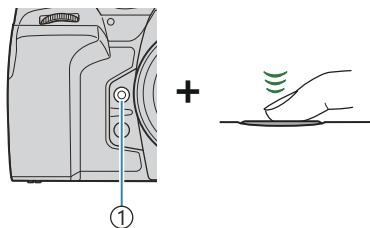

① Hvitbalanse med ett trykk (☞)

- Når du tar opp film, trykker du på knappen for hvitbalanse med ett trykk for å gå videre til trill 3.
- Du blir bedt om å velge hvilket ett-trykk hvitbalanse-alternativ som skal brukes for å lagre den nye verdien.

3. Marker et alternativ ved å bruke Δ ∇ og trykk **OK**-knappen.

- Den nye verdien blir lagret som verdien for den valgte innstillingen, og kameraet går ut til opptaksvisningen.



Låse hvitbalanse i filmmodus

(📷) Knappefunksjon: ^{WB}_{AUTO} Lås)

PASMB 📷

Når kameraet er i filmmodus og hvitbalanse er satt til **[Hvitb Auto]**, kan du låse hvitbalansen slik at den ikke endrer seg selv om motivet eller lysforholdene skulle endre seg.

🔗 Forutsetningen er at du tildeler WB Lock til en knapp ved å bruke **[Knappefunksjoner]** (P.340).

Knapp

- En knapp som er tildelt **[^{WB}_{AUTO} Lock]**

Når du trykker på knappen, blir hvitbalansen låst med innstillingene som for øyeblikket er valgt, og «Lås» dukker opp til venstre for «WBAuto». Trykk på knappen enda en gang for å låse opp.









Finjustering av hvitbalansen (Alle / Alle)



PASMB 



Finjuster hvitbalansen i alle hvitbalansemoduser samtidig.

Meny

- MENU →  → 2. Bildemodus/hvitbalanse →  Alle 
- MENU →  → 2. Bildemodus/hvitbalanse →  Alle 

Alle



Bruk det fremre hjulet eller   til å justere aksen «ravgult–blått». Ved å flytte markøren (-) mot A får du rødt fargestikk, og ved å flytte den mot B får du blått fargestikk.

Bruk det bakre hjulet eller   til å justere aksen «grønt–magenta». Ved å flytte markøren (-) mot G får du grønt fargestikk, og ved å flytte den mot M får du magenta fargestikk.

Når du utfører full hvitbalansekompensasjon), dukker det opp et merke (*) ved ikonet for hvitbalanse.

Hold inne **OK** for å nullstille eksponeringskompensasjonen.





Bevare varme farger under glødelampelys ved bruk av modus for automatisk hvitbalanse

( ^{WB}_{AUTO} Behold varm farge /  ^{WB}_{AUTO} Behold varm farge)

P A S M B 



Velg hvordan kameraet justerer hvitbalansen for bilder tatt med automatisk hvitbalanse under glødelampelys.

Meny

- **MENU** →  → 2. Bildemodus/hvitbalanse →  ^{WB}_{AUTO} Behold varm farge
- **MENU** →  → 2. Bildemodus/hvitbalanse →  ^{WB}_{AUTO} Behold varm farge

Av Kameraet reduserer varme farger som opptrer i glødelampelys.

På Kameraet bevarer varme farger som opptrer i glødelampelys.

 Du kan finjustere innstillingene av hvitbalanse.  [«Finjustering av hvitbalanse i de ulike hvitbalansemodusene» \(P.236\)](#)

Hvitbalanse ved bruk av blits (⚡ + Hvitbalanse)

P A S M B 

Velg hvitbalansen som skal brukes for bilder tatt med blits. I stedet for å bruke en innstilling tilpasset for blitslys kan du velge å prioritere verdien som er valgt for fotografering uten blits. Bruk dette alternativet for å skifte automatisk fra én hvitbalanseinnstilling til en annen når du må aktivere og deaktivere blitsen ofte.

Meny

- **MENU** →  → 2. Bildemodus/hvitbalanse → ⚡ +WB

Av	Kameraet bruker den nåværende valgte verdien for hvitbalanse.
Hvitb Auto	Kameraet bruker automatisk hvitbalanse ([Auto]).
WB⚡5500K	Kameraet brukes hvitbalanse for blits ([WB⚡]).

Stille inn fargegjengelsesformat (Fargeområde)



P A S M B 

Du kan velge et format som sikrer at fargene blir gjengitt riktig når bildene som er tatt, skal gjenskapes på skjerm eller ved bruk av skriver.

Meny

• MENU →  → 2. Bildemodus/hvitbalanse → Fargeområde

sRGB	Fargeområdet er standardisert av et internasjonalt standardiseringsorgan. Det blir støttet av ulike skjermer, skrivere, digitale kameraer og datamaskiner. Denne innstillingen er anbefalt i de fleste sammenhenger.
Adobe RGB	Det kan reprodusere et større fargespektrum enn sRGB. Nøyaktig fargegjengivelse er kun tilgjengelig med programvare og enheter (skjermer, skriver osv.) som støtter denne standarden. Understreking («_») vises i begynnelsen av filnavnet (f.eks. «_xxx0000.jpg»).



 [AdobeRGB] er ikke tilgjengelig i HDR- eller filmmodus () eller når det er valgt et kunstfilter for bildemodus.

Forhåndsvisningsalternativer for [Bildemodus] (Visningshjelp)

PASMB 

Skjermen kan justeres til å forenkle visning når [**1 Dempet farge**] eller [**2 OM-Log400**] er valgt for [**Bildemodus**] (P.232).

Meny

- MENU →  → 2. Bildemodus/hvitbalanse →   Visningshjelp

På Juster bildet for å gjøre det lettere å se. Indikatorene i visningen kan skifte farge.

Av Juster ikke bildet for å gjøre det lettere å se.

 Dette alternativet gjelder kun for visningen, og ikke de faktiske filmfilene.

 Dette alternativet gjelder ikke når film som er tatt opp med [**1 Dempet farge**] eller [**2 OM-Log400**], blir spilt av på kameraet. Det gjelder heller ikke når du viser filmene på en TV.

 Histogrammet (P.50) og sebramønsteret (P.294) behandles basert på bildet før visningshjelp brukes.

Spesielle opptaksmoduser (beregningsmoduser)

Ta stillbilder med høyere oppløsning (Høyoppløst bilde)

P A S M B 

Ta bilder med oppløsninger som er høyere enn det bildesensoren har. Kameraet tar en serie bilder mens den flytter bildesensoren, og setter dem sammen for å lage et enkelt høyoppløst fotografi. Bruk dette alternativet for å fange opp detaljer som vanligvis ikke hadde vært synlige, selv med sterk zoom. Når høyoppløst bilde er aktivert, kan du velge modus for bildekvalitet på høyoppløste bilder ved hjelp av [ ←] (P.217).

Knapp

- -knapp

Meny

- MENU →  → 1. Beregningsmoduser → Høyoppløst bilde

Aktivere høyoppløst bilde

1. Bruk   til å velge [**Høyoppløst bilde**] og trykk **OK**.

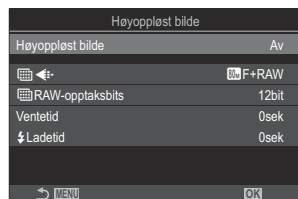

Innstillingsskjermbildet
«Høyoppløst bilde»

2. Bruk til å velge [**På**] (stativ) eller [**På**] (håndholdt), og trykk **OK**.

Av	Høyoppløst bilde er deaktivert.
På (Stativ)	Bruk dette når du skal ta bilder mens kameraet står på stativ. RAW-bildet blir tatt i med 80M (10368 × 7776).
På (Håndholdt)	Bruk dette når du tar bilder mens du holder kameraet i hendene. RAW-bildet blir tatt i med 50M (8160 × 6120).

3. Du kommer tilbake til innstillingsskjermbildet Høyoppløst bilde.

Når du bruker knapp til å velge innstilling, kan du slå denne funksjonen på og av med .

Du kan også veksle mellom [**På**] (stativ) og [**On**] (håndholdt) ved å dreie på det fremre eller bakre hjulet samtidig som du holder inne.







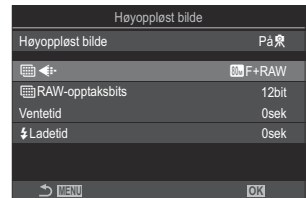

Konfigurere høyoppløst bilde

1. Konfigurer alternativ.

- Bruk til å velge element, og trykk **OK** for å vise innstillingsmenyen.
- Når du har konfigurert alternativene, bruker du **OK** til å gå tilbake til innstillingsskjermbildet for høyoppløst bilde.



	Velg bildekvalitet ved opptak av høyoppløste bilder (P.217).
RAW opptaksbit	Velg bitdybde for RAW-bilder som opprettes. [12bit]/[14bit] Et [14bit] -bilde har rikere toner, men filstørrelsen blir større og etterbehandlingen tar lengre tid enn for et [12bit] -bilde. Velg for bilder som skal redigeres senere.
Ventetid	Angi hvor lenge kameraet skal vente før lukkeren blir løst ut etter at du har trykt utløseren helt ned. Bruk dette for å forhindre uklårheter forårsaket av at kameraet beveger seg når du trykker ned utløseren.

- ⚠ [S-IS Av] velges automatisk for [ Bildestabilisator] (P.210) når [På ] (stativ) er valgt, [S-IS Auto] når [På ] (håndholdt) er valgt.
- ⚠ Maksimal ventetid når du bruker [På ] (håndholdt), er 1 sekund.
- ⚠ Under RC-blitsfotografering er maksimal blitsventetid 4 sekunder, og blitskontrollmodus er satt til [Manuell].
- ⚠ Følgende kan ikke brukes:
 - multieksponering, trapeskorreksjon, bracketing, fokusstabling, fiskeøyekorreksjon og HDR, opptak med antiflimmer, live ND-fotografering, live GND-fotografering
- ⚠ Når [Høyoppløst bilde] er satt til [På ] (stativ), blir [Intervallfilm] satt til [Av].
- ⚠ Når Høyoppløst bilde er aktivert, er [Drev] satt til [] (Lydløs singel). [ 12s] (Lydløs selvutløser 12s), [ 2s] (Lydløs selvutløser 2s) og [ C] (Lydløs egendefinert selvutløser) kan stilles inn.
- ⚠ Bilder som blir tatt med kunstfilter valgt som bildemodus, blir lagret i [Naturlig] modus.
- ⚠ Bildekvaliteten kan reduseres under flimrende lyskilder, for eksempel lysrør eller LED-lamper.
- ⚠ Hvis et kamera ikke får lagret et sammensatt bilde pga. uklarheter eller andre faktorer, og [JPEG] er valgt for bildekvalitet, blir det lagret et enkelt JPEG-bilde. Hvis [RAW+JPEG] er valgt, tar kameraet opp to kopier av det første bildet, én i RAW-format (.ORF) og én i JPEG-format.

Forsinke lukkeren i sterkt lys (Live ND-fotografering)

P A S M B 

Kameraet kombinerer en serie eksponeringer for å skape ett enkelt bilde, slik at det ser ut som ett enkelt bilde tatt med lang lukkertid.

Aktivere Live ND-fotografering

Meny

- MENU →  1. Beregningsmoduser → Live ND-fotografering

1. Bruk Δ ∇ til å velge [**Live ND-fotografering**] og trykk **OK**.

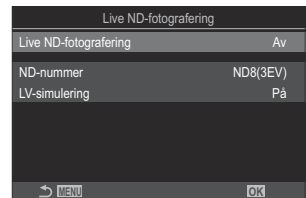

Innstillingskjermbildet «Live ND-fotografering»

2. Uthev [**På**] ved å bruke Δ ∇ -knappene, og trykk **OK**.

Av	Bildene blir tatt uten bruk av denne funksjonen.
På	Bildene blir tatt med langsom-lukker-effekt.

3. Du kommer tilbake til innstillingskjermbildet Live ND-fotografering.

Konfigurere Live ND-fotografering

1. Konfigurer alternativ.

- Bruk Δ ∇ til å velge element, og trykk **OK** for å vise innstillingsmenyen.
- Når du har konfigurert alternativene, bruker du **OK** til å gå tilbake til innstillingsskjermbildet for Live ND-fotografering.

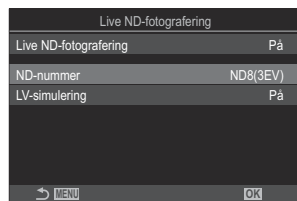

ND-nummer	Velg en ND-filtype; kameraet konverterer det til en eksponeringsverdi og reduserer eksponeringen med denne mengden. Alternativer er tilgjengelige i trinn på 1 EV: [ND2(1EV)], [ND4(2EV)], [ND8(3EV)], [ND16(4EV)], [ND32(5EV)], [ND64(6EV)], [ND128(7EV)]
LV-simulering	Velg om du vil forhåndsvisse effekten av det valgte filteret ved gjeldende lukkerhastighet. [Av]: Bruk standard opptaksvisning. [På]: Effekten av lukkerhastigheten er synlig i visningen.

Opptak

1. Trykk på **MENU** for å lukke innstillingsskjermbildet Live ND-fotografering og gå tilbake til opptaksvisning.

- Det vises et ikon på skjermen.



2. Juster lukkerhastigheten under forhåndsvisning av resultatene.

- Juster lukkerhastigheten med det bakre hjulet.
- Den høyeste lukkerhastigheten som er tilgjengelig, varierer med ND-filteret som er valgt.

[ND2(1EV)]: 1/60 s

[ND4(2EV)]: 1/30 s

[ND8(3EV)]: 1/15 s

[ND16(4EV)]: 1/8 s

[ND32(5EV)]: 1/4 s

[ND64(6EV)]: 1/2 s

[ND128(7EV)]: 1 s

- Hvis **[På]** er valgt for **[LV-simulering]**, kan du forhåndsvisse effektene av den forandrede lukkerhastigheten i visningen.
- Kameraet trenger en tidsperiode lik valgt lukkerhastighet for å produsere **[LV-simulering]**-resultater som tilsvarer det endelige bildet.
- Når tidsekivalenten som tilsvarer valgt lukkerhastighet, er forløpt, vil delen «LV» av ikonet på skjermen bli grønt.
Når ikonet er grønt, vil visningen ligne det endelige bildet.
- Endring av eksponeringskompensasjon eller lukkerhastighet nullstiller visningen **[LV-simulering]**.



①

① Lukkerhastighet

3. Slipp utløseren.

- For å avslutte Live ND-fotograferingen må du velge **[Av]** i **[Live ND- Filter fotografering]**-visningen.

ⓘ Under Live-ND-fotografering vil **[Rammehastighet]** være **[Normal]**.

ⓘ Øvre grense for **[ISO]** under Live ND-fotografering er ISO 800. Dette gjelder også når **[Auto]** er valgt som **[ISO]**.

ⓘ Følgende kan ikke brukes:

- Fotografering med blits, HDR, høyoppløst bilde, multieksponering, trapeskorreksjon, bracketing, fokusstabling, fotografering med intervallutløser,  flimmerskann, flimmerfri fotografering, fiskeøyekompensasjon og Live GND-fotografering.

ⓘ Når Live ND-fotografering er aktivert, er **[Drev]** satt til **[♥□]** (Lydløs singel). **[♥🕒12s]** (Lydløs selvutløser 12s), **[♥🕒2s]** (Lydløs selvutløser 2s) og **[♥🕒C]** (Lydløs egendefinert selvutløser) kan stilles inn.

ⓘ Til forskjell fra fysiske ND-filtre, reduserer ikke Live ND-filteret lysmengden som når bildesensoren, svært lyse motiver kan derfor bli overeksponerte.

Ta landskapsbilder med høy kontrast (Live GND-fotografering)

PASMB 

Kameraet kombinerer en serie med eksponeringer og setter dem sammen til ett enkelt bilde. Dette øker de synlige detaljene i uthevede områder og skygger i høykontrast-fotografier, som landskap. Juster nivået til effekten mens du ser på skjermen.

Aktivere Live GND-fotografering

Meny

- MENU →  → 1. Beregningsmoduser → Live GND-fotografering

1. Bruk Δ ∇ til å velge [Live GND-fotografering] og trykk **OK**.



Innstillingskjernbildet «Live GND-fotografering»

2. Uthev [På] ved å bruke Δ ∇ -knappene, og trykk **OK**.

Av	Bilder blir tatt uten live GND-fotografering.
På	Bilder blir tatt med live GND-fotografering.

3. Du kommer tilbake til innstillingskjernbildet Live GND-fotografering.

Konfigurere Live GND-fotografering

1. Konfigurer alternativ.

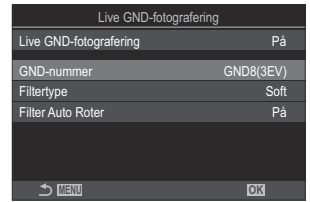

- Bruk Δ ∇ til å velge element, og trykk **OK** for å vise innstillingsmenyen.
- Når du har konfigurert alternativene, bruker du **OK** til å gå tilbake til innstillingskjernbildet for Live GND-fotografering.



GND-nummer	Formørker (dimmer) en del av skjermen med den konfigurerte mengden. [GND2(1EV)], [GND4(2EV)], [GND8(3EV)]
Filter Type	Konfigurer rekkevidden til graderingen for grensene mellom områdene som effekten blir brukt for (mørke områder), og områdene der den ikke blir tatt i bruk (områder med uendret lysstyrke). [Myk], [Middels], [Hard] [Myk] gir en bredere gradering enn [Middels] , og kan gjøre overgangene mellom lyse og mørke områder uskarpt. [Hard] gir en gradering som er smalere enn [Middels] , og gjør overgangene mellom lyse og mørke områder tydelig.
Filter Auto Roter	Velg om du vil rotere vinkelen til graderingsgrensen etter stående/liggende orientering på kameraet. [På] : Vinkelen til graderingsgrensen endrer seg automatisk når orienteringen til kameraet endres. [Av] : Vinkelen til graderingsgrensen endres ikke når orienteringen til kameraet endres.

Opptak

1. Trykk på **MENU** for å lukke innstillingsskjerm bildet Live GND-fotografering og gå tilbake til opptaksvisning.

- Det valgte GND-nummeret, filtertypen og , som angir siden som effekten brukes på, vises på skjermen.
- Den svarte siden av -ikonet er den siden som effekten brukes på (den dimmede siden).

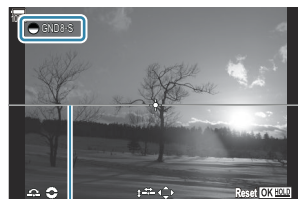

① Grense

2. Juster vinkelen og posisjonen til grensen mens du forhåndsviser resultatet på skjermen.

- Juster grensevinkelen med det fremre eller bakre hjulet. Det fremre hjulet justerer vinkelen i inkremerter på 15°, det bakre hjulet i inkremerter på 1°.
- Juster grenseposisjonen med piltastene.
- For å nullstille vinkelen og posisjonen til grensen, må du trykke og holde inn **OK**.
- Den høyeste lukkerhastigheten som er tilgjengelig, varierer med GND-filteret som er valgt.

[GND2(1EV)]: 1/16000 s

[GND4(2EV)]: 1/8000 s

[GND8(3EV)]: 1/4000 s

- ⓘ Innstillingene for **[Bildeforhold]** (P.224) og **[Digital telekonverter]** (P.265) brukes ikke for sanntidsvisningen på skjermen for justering av grensen (Men de blir tatt i bruk for bildet som lagres).
- ⓘ Hvis et annet alternativ enn **[4:3]** er valgt for **[Bildeforhold]**, eller **[På]** er valgt for **[Digital telekonverter]**, vises en ramme på skjermen for å vise området som vises i opptaksvisningen.

3. Trykk på **INFO** for å justere blenderåpning, lukkerhastighet og andre opptaksinnstillinger.

- Kameraet går tilbake til standard opptaksvisning.
- For å gå tilbake til innstillinger for live GND-fotografering vist i trinn 1, må du trykke flere ganger på **INFO**.

4. Slipp utløseren.

- For å avslutte Live GND-fotograferingen må du velge **[Av]** i **[Live GND-fotografering]**-visningen.

ⓘ Hvis du tar bilde umiddelbart etter at opptaksvisningen har dukket opp, eller mens du har zoomet inn, er det mulig at bilder ikke blir tatt med optimal eksponering. Forhåndsvis resultatet på skjermen før du tar bildet.

ⓘ «Støy» i form av linjer kan vises med en komposisjon der en kraftig lyskilde er tatt i bildet.

ⓘ Øvre grense for **[ISO]** under Live GND-fotografering er ISO 3200. Den øvre grensen er ISO 1600 når **[Auto]** er valgt for **[ISO]**.

ⓘ Følgende kan ikke brukes:

- Fotografering med blits, HDR, høyoppløst bilde, multieksponering, trapeskorreksjon, bracketing, fokusstabling, fotografering med intervallutløser,  flimmerskann, flimmerfri fotografering, fiskeøyekompensasjon, Live ND-fotografering, Motivdeteksjon

ⓘ Når Live GND-fotografering er aktivert, er **[Drev]** satt til **[♥□]** (Lydløs singel). **[♥🕒12s]** (Lydløs selvutløser 12s), **[♥🕒2s]** (Lydløs selvutløser 2s) og **[♥🕒C]** (Lydløs egendefinert selvutløser) kan stilles inn.

ⓘ Bilder som er tatt med **[i-Enhance]** eller et kunstfilter valgt som bildemodus, blir lagret i **[Naturlig]**-modus.

ⓘ Kameraet velger automatisk **[S-AF]** for AF-modus (P.104) i stedet for **[C-AF]** og **[C-AF+TR]**, og **[S-AF MF]** i stedet for **[C-AF MF]** og **[C-AF+TR MF]**.

ⓘ **[LV-modus]** (P.369) er satt til **[Standard]**, og **[Nattsyn]** (P.370) er satt til **[Av]**.

Øke dybdeskarpheten (Fokusstabling)

P A S M B 

Sett sammen flere bilder for en større dybdeskarphet enn det som er mulig med ett enkelt bilde. Kameraet tar en serie bilder med fokusavstander både foran og bak gjeldende fokusposisjon, og lager ett enkelt bilde ut ifra områdene som er fokus i hvert av optakene.

Velg dette alternativet hvis du vil at alle områdene i motivet skal være i fokus på bilder tatt med kort avstand eller bred blenderåpning (lave f-numre). Bildene blir tatt i lydløs modus med den elektroniske lukkeren.

- ⓘ Det sammensatte bildet lagres i JPEG-format, uavhengig av hvilket alternativ som er valgt for bildekvalitet.
- ⓘ Det sammensatte bildet er økt med 7 % horisontalt og vertikalt.
- ⓘ Opptaket avsluttes hvis du justerer fokus eller zoom etter å ha trykket utløserknappen helt ned for å begynne fotografering med fokusstabling.
- ⓘ Hvis fokusstabling mislykkes, lagrer kameraet det valgte antallet bilder uten å lage et sammensatt bilde.
- ⓘ Dette alternativet er kun tilgjengelig med objektiver som støtter fokusstabling. Du finner mer informasjon om kompatible objektiv på nettsidene våre.
- ⓘ Bilder som blir tatt med kunstfilter valgt som bildemodus, blir lagret i **[Naturlig]** modus.

Meny

- MENU →  → 1. Beregningsmoduser → Fokusstabling

Aktivere fokusstabling

1. Bruk   for å velge **[Fokusstabling]** og trykk **OK**.

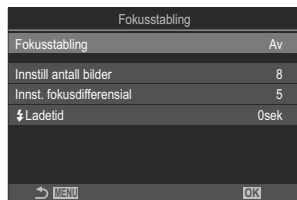

Innstillingsskjerm bildet
«Fokusstabling»

2. Uthev **[På]** ved å bruke $\Delta \nabla$ -knappene, og trykk **OK**.

Av	Bildene blir tatt uten bruk av denne funksjonen.
På	Bildene blir tatt med økt dybdeskarphet.

3. Skjermen returnerer til innstillingsskjerm bildet «Fokusstabling».

Konfigurere fokusstabling

1. Konfigurer alternativ.

- Bruk $\Delta \nabla$ til å velge element, og trykk **OK** for å vise innstillingsmenyen.
- Når du har konfigurert alternativene, bruker du **OK** til å gå tilbake til innstillingsskjerm bildet for fokusstabling.

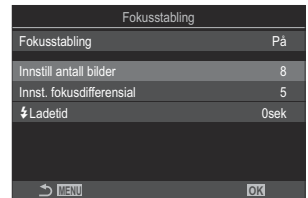

Innstill antall bilder	Velg antall bilder som skal tas med ulik fokusposisjon. [3] – [15]
Innst. fokusdifferensial	Velg hvor mye kameraet skal endre fokus mellom hvert bilde [1] – [10]
⚡Ladetid	Velg hvor lenge kameraet skal vente på at blitsen lades mellom bilder, når du bruker en blitsenhet som ikke er spesielt utformet for å brukes med kameraet. [0sek] / [0,1sek] / [0,2sek] / [0,5sek] / [1sek] / [2sek] / [4sek] / [8sek] / [15sek] / [30sek]

Opptak

1. Trykk på **MENU** for å lukke innstillingsskjerm bildet «Fokusstabling» og gå tilbake til opptaksskjermen.

-  dukker opp på skjermen.
- Bildemodus blir stilt inn på **[Naturlig]**.
- En ramme som viser det endelige utsnittet, blir vist. Sett opp bildet med motivet i rammen.



2. Slipp utløseren.

- Kameraet tar automatisk det valgte antallet bilder når du trykker utløserknappen helt ned.

- ⓘ Når **[Fokusstabling]** er satt til **[På]**, vil **[Blitsmodus]** i **[Lydløs♥ Innstillinger]** (P.204) bli satt til **[Tillat]**.
- ⓘ Blitssynkroniseringshastigheten vil være 1/100 s. Den vil bli satt til 1/50 når **[ISO]** er 16000 eller høyere.
- ⓘ Følgende kan ikke brukes:
 - HDR, Høyoppløst bilde, multieksponering, trapeskompensasjon, bracketing, intervallutløser-fotografering,  flimmerskann, fiskeøyekorreksjon, live ND-fotografering, og live GND-fotografering.
- 🔊 For å redusere uklarerheter forårsaket av kamerabevegelser, anbefaler vi at du bruker en valgfri fjernkontroll (P.465).
I **[Lydløs ♥ innstillinger]** (P.204) kan du velge hvor lenge kameraet skal vente før det løser ut lukkeren etter at du har trykt utløseren helt ned.

Ta HDR-bilder (Høy dynamisk rekkevidde) (HDR)

PASMB 

Kameraet varierer eksponeringen i løpet av en fotoserie, velger det høyeste detaljnivået fra hvert toneområde og setter dem sammen for å lage et enkelt bilde med bred dynamisk rekkevidde. Hvis bildet inneholder et høykontrastmotiv, bevares detaljer som ellers ville ha forsvunnet i skygger og uthevede områder.

🕒 Bruk stativ eller lignende for å holde kameraet på plass.

Meny

• MENU →  → 1. Beregningsmoduser → HDR

Av	HDR er deaktivert.
HDR1	Hver gang du tar et fotografi, tar kameraet en serie bilder med varierende eksponering og setter dem sammen til et enkelt bilde. Velg [HDR1] for resultater med et naturlig utseende, eller [HDR2] for en mer malerisk effekt.
HDR2	<ul style="list-style-type: none">• [ISO] er fast innstilt på ISO 200.• Lukkertiden kan være så lav som 4 s. Opptakene fortsetter i opptil 15 s.• Bildemodus er fiksert til [Naturlig] og fargeområdet til [sRGB].• De HDR-behandlede bildene tas opp i JPEG-format. Bilder som er tatt med [RAW] for bildekvalitet, er lagret i RAW + JPEG-format.
3f 2.0EV	
5f 2.0EV	Hver gang du tar et fotografi, varierer kameraet eksponeringen i en serie bilder. Bildene settes ikke sammen for å lage et enkelt bilde. Bildene kan imidlertid settes sammen ved å bruke HDR-programvare på en datamaskin eller en annen enhet.
7f 2.0EV	
3f 3.0EV	<p>3f 2.0EV</p> <p>① ②</p> <p>① Antall bilder ② Eksponeringsområde</p>
5f 3.0EV	

- «HDR» dukker opp på skjermen.



1. Slipp utløseren.

- Hver gang du trykker på utløserknappen, tar kameraet det valgte antallet bilder.
- I **[HDR1]**- og **[HDR2]**-modus setter kameraet sammen bildene til et enkelt bilde.
- Eksponeringskompensasjon er tilgjengelig i modusene **P**, **A** og **S**.

ⓘ Bildet som vises på skjermen eller i søkeren under fotografering, skiller seg fra det endelige HDR-bildet.

ⓘ Det kan være støy på det endelige bilder når du velger lavere lukkerhastighet i **[HDR1]**- eller **[HDR2]**-modus.

ⓘ Når **[HDR1]** eller **[HDR2]** er aktivert, er **[Drev]** satt til **[♥□]** (Lydløs singel). **[♥☺12s]** (Lydløs selvutløser 12s), **[♥☺2s]** (Lydløs selvutløser 2s) og **[♥☺C]** (Lydløs egendefinert selvutløser) kan stilles inn.

ⓘ Følgende kan ikke brukes:

- fotografering med blits, bracketing, fokusstabling, multieksposering, fotografering med intervallutløser, trapeskorreksjon, Live ND-fotografering, fiskeøyekorreksjon, høyoppløst bilde og Live GND-fotografering

Lagre flere eksponeringer i ett enkelt bilde (Multieksponering)

PASMB 

Ta to bilder og sett dem sammen til et enkelt bilde. Du kan også ta et bilde og sette det sammen med et eksisterende bilde som er lagret på minnekortet.

Det sammensatte bildet lagres med gjeldende innstillinger for bilde kvalitet. Du kan kun velge RAW-bilder for multieksponering som inkluderer et eksisterende bilde.

🔗 Hvis du lagrer en multieksponering med RAW valgt for **[  ]**, kan du deretter velge den for flere multieksponeringer ved å bruke **[Overlegg]**, noe som lar deg lage multieksponering ved å kombinere tre eller flere bilder.

Meny

- MENU →  2 → 1. Beregningsmoduser → Multieksponering

Aktivere multieksponering

1. Bruk   til å velge **[Multieksponering]** og trykk **OK**.

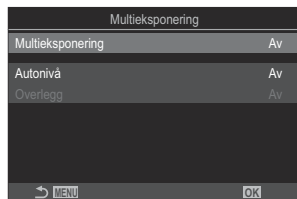

Innstillingskjernbildet
«Multieksponering»

2. Uthev **[På]** ved å bruke   -knappene, og trykk **OK**.

Av	Bildene blir tatt tatt uten bruk av denne funksjonen.
På	Lag en multieksponering av 2 bilder.

3. Du kommer tilbake til innstillingskjernbildet «Multieksponering».

Konfigurere multieksposering

1. Konfigurer alternativ.

- Bruk Δ ∇ til å velge element, og trykk **OK** for å vise innstillingsmenyen.
- Når du har konfigurert alternativene, bruker du **OK** til å gå tilbake til innstillingsskjerm bildet for multieksposering.

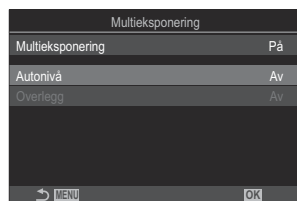

Autonivå	<p>[Av]: Ikke juster lysstyrken i bildene i multieksposeringen.</p> <p>[På]: Halver lysstyrken i hvert bilde i multieksposeringen.</p>
Overlegg	<p>[Av]: Lag en multieksposering av de 2 neste bildene som er tatt.</p> <p>[På]: Lag en multieksposering som inkluderer et eksisterende RAW-bilde lagret på minnekortet.</p> <ul style="list-style-type: none">• [Overlegg] er bare tilgjengelig når du har valgt [På] under [Multiieksposering].





Opptak

1. Trykk på **MENU** for å lukke innstillingsskjerm bildet «Multiieksposering» og gå tilbake til opptakvisning.

- -ikonet vises.



2. Slipp utløseren.

- Det første bildet blir lagt over visningen gjennom objektivet mens du komponerer neste bilde.
- -ikonet blir grønt.
- En multieksponering blir vanligvis lagd etter at det andre bildet er tatt.
- Hvis du trykker , kan du ta det første bildet på nytt.
- Trykk på **MENU** eller  for å avslutte fotografering med multieksponering.
- Når fotografering med multieksponering avsluttes, forsvinner -ikonet fra visningen.

Når [Overlegg] er i bruk

Når du har valgt **[På]** i **[Overlegg]**, vil det dukke opp ei liste med bilder.

1. Uthev et bilde ved å bruke og trykk **OK**.

- Du kan kun velge RAW-bilder.



2. Trykk **MENU**-knappen for gå ut av menyene.

- -ikonet vises.
- Bildet du har valgt, blir lagt over skjermen.

3. Slipp utløseren.

- Når du tar flere bilder, blir disse over fotografiet du har valgt.

- ① Kameraet går ikke over til dvalemodus under fotografering med multieksponering.
- ① Bilder som er tatt med andre kameraer, kan ikke brukes til multieksponering.
- ① RAW-bilder som er tatt ved hjelp av Høyoppløst bilde, kan ikke brukes til multieksponering.
- ① RAW-bildene som er listet opp i bildevalgvisningen når **[På]** er valgt for **[Overlegg]**, blir prosessert ut ifra innstillingene som var i bruk da fotografiet ble tatt.
- ① Avslutt multieksponeringsmodus før du justerer opptaksinstillingene. Noen innstillinger kan ikke justeres mens multieksponeringsmodus er i bruk.
- ① Fotografering med multieksponering blir avsluttet hvis du utfører noen av følgende handlinger etter at du har tatt det første bildet:
 - slår av kameraet, trykker på  eller **MENU**, velger en annen opptaksmodus eller kobler til noen kabler. Multieksponering blir også avsluttet når batteriet er tomt.
- ① Bildevalgvisningen for **[Overlegg]** viser JPEG-eksemplarene av fotografier tatt med RAW + JPEG valgt som bildekvalitet.

- ⚠ Live Composite-fotografering (**[Live Comp]**) er ikke mulig i modus **B**.
- ⚠ Følgende funksjoner kan ikke brukes under fotografering med multieksponering.
 - HDR, bracketing, fokusstabling, fotografering med intervallutløser, trapeskorreksjon, Live ND-filter, fiskeøyekorreksjon, høyopløst bilde og Live GND-fotografering.
- 📷 Bilder tatt med RAW valgt for [ ] kan også overlegges under avspilling.  «Kombinere bilder (Bildeoverlapping)» (P330)

Digital zoom (📷 Digital telekonverter / 📷 Digital telekonverter)

PASMB 📷

Dette alternativet tar et utsnitt midt i rammen med samme dimensjoner som det gjeldende størrelsesalternativet valgt for bildekvaliteten, og zoomer inn utsnittet for å fylle ut visningen. Dette gjør at du kan zoome inn forbi objektivets maksimale brennvidde, dette kan lønne seg når du ikke får byttet objektiv eller når det er vanskelig å komme seg nærmere motivet.

Meny

- MENU → 📷 → 2. Andre bildefunksjoner → 📷 Digital telekonverter
- MENU → 📷 → 1. Grunninnstillinger/bildekvalitet → 📷 Digital telekonverter

Av Bildene blir tatt uten bruk av denne funksjonen.

På Bildene blir lagret i forstørret format (stillbilder: 2x, film: 1,4x).

- Når du velger **[På]**, vil det dukke opp et ikon, og når du aktiverer visning i sanntid, vil dette blir forstørret.
- Størrelsen på AF-målene (P.110) øker og antallet reduseres.



- JPEG-bilder blir lagret med valgt zoomforhold.
I forbindelse med RAW-bilder viser en ramme zoomutsnittet. En ramme som viser zoomutsnittet, vises på bildet under avspilling.
- ① I stillbildemodus kan du ikke bruke følgende funksjoner: multieksposering, trapeskorleksjon og fiskeøyekorleksjon.
- ① I filmmodus kan du ikke bruke denne funksjonen ved opptak av høyhastighetsfilm.
- ① Du kan ikke bruke denne funksjonen når du sender HDMI-signal i **[RAW]** (P.291).
- ① Du kan ikke zoome på skjermen når **[📷 Digital telekonverter]** er satt til **[På]**.
👉 «Forhåndsvisning av motivet (📷)» (P.56), «Zoomramme AF/Zoom AF (Super Spot AF)», (P.115) «Manuell MF støtte (MF støtte)» (P.149)

Ta bilder automatisk i faste intervaller (intervalloptak)

PASMB 

Du kan stille inn kameraet til å ta bilder automatisk med et angitt tidsintervall. Bilderammene kan også spilles inn som i en enkelt film.

Meny

- MENU →  → 2. Andre bildefunksjoner → Intervalloptak

Aktivere intervalloptak

1. Bruk Δ ∇ til å velge [Intervalloptak] og trykk **OK**.

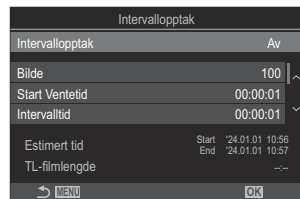

Innstillingskjernbildet
«Intervalloptak»

2. Uthev [På] ved å bruke Δ ∇ -knappene, og trykk **OK**.

Av	Bildene blir tatt uten bruk av denne funksjonen.
På	Bildene blir tatt med angitt intervall.

3. Du kommer tilbake til innstillingskjernbildet Intervalloptak.

Konfigurere intervalloptak

1. Konfigurer alternativ.

- Bruk Δ ∇ til å velge element, og trykk **OK** for å vise innstillingsmenyen.
- Når du har konfigurert alternativene, bruker du **OK** til å gå tilbake til innstillingsskjermbildet for intervalloptak.

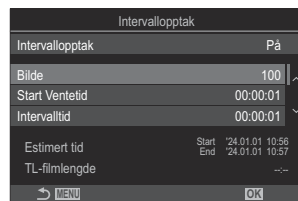

Antall enkeltbilder	Velg antall bilder som skal tas. [002] – [9999]
Start Ventetid	Velg hvor lenge kameraet skal vente før det starter intervallutløser-fotografering og tar det første bildet. [00:00:00] – [24:00:00]
Intervalltid	Velg hvor lenge kameraet skal vente mellom hvert bildet når fotograferingen har begynt. [00:00:01] – [24:00:00]
Intervallmodus	Velg om intervalltid eller antall bilder skal prioriteres. [Tidsprioritet]/[Rammeprioritet] Hvis du velger [Tidsprioritet] , kan det hende at tidligere opptak fortsatt pågår når neste bilde skal tas. Hvis du velger kort [Intervalltid] , eller når du bruker lang eksponering, vil du ikke kunne ta like mange bilder som når du velger [Bilde] .
Eksponeringsutjevning	Velg om du skal bruke utjevning av eksponeringsinnstillingene på alle bildene. Endringer i eksponering gjennom intervallfilmen vil bli jevnet ut. [Av]/[På]
Intervallfilm	Velg om du skal lagre en intervall-film. [Av] : Kameraet lagrer enkeltbildene, men bruker dem ikke til å lage en intervall-film. [PÅ] : Kameraet lagrer enkeltbildene og bruker dem også til å lage en intervall-film.

Filminnstillinger

Velg rammestørrelse (**[Filmoppløsning]**) og rammehastighet (**[Rammehastighet]**) for filmer som lagres ved å bruke **[Intervallfilm]**.

Alternativene som er tilgjengelige for **[Filmoppløsning]** er: **[4K]**, **[FullHD]**, **[HD]**

Du kan velge mellom følgende alternativ for **[Rammehastighet]**. **[30fps]**, **[15fps]**, **[10fps]**, **[5fps]**

ⓘ Avhengig av opptaksinnstillingene kan **[Start Ventetid]**, **[Intervalltid]** og **[Estimert tid]** endre seg. Bare bruk disse til veiledning.

Opptak



1. Trykk på **MENU** for å lukke innstillingskjernbildet Intervalloptak og gå tilbake til opptaksvisning.

- -ikonet og antall bilder du har valgt, dukker opp på opptaksskjermen.



2. Slipp utløseren.

- Det antall bilder du har angitt, blir automatisk tatt.

- -ikonet blir grønt og antallet bilder som gjenstår, blir vist.
- Time lapse-opptak vil bli kansellert hvis noe av følgende skjer:
Modusvelgeren, **MENU**-knappen, -knappen, objektivutløserknappen eller tilkobling til en datamaskin ved hjelp av en USB-kabel.
- Intervallutløser-fotograferingen blir avsluttet hvis du slår av kameraet.

ⓘ Bildene tas selv om ikke bilder er i fokus etter AF. Hvis du vil fikser fokusposisjonen, tar du bilder i MF.

ⓘ **[Bildegjennomgang]** (P.57) er fast innstilt på 0,5 sekund.

- ⓘ Hvis tiden før opptak eller opptaksintervallet er 1 minutt og 31 sekunder eller mer, vil skjermen bli mørk og kameraet gå i dvalemodus med mindre du utfører en handling innen 1 minutt. Skjermen slås på automatisk 10 sekunder før opptak for neste intervall begynner. Den kan også aktiveres på nytt ved å trykke på utløseren når som helst.
- ⓘ Kameraet velger automatisk **[S-AF]** for AF-modus (P.104) i stedet for **[C-AF]** og **[C-AF+TR]**, og **[S-AF MF]** i stedet for **[C-AF MF]** og **[C-AF+TR MF]**.
- ⓘ Når **[AF]** er valgt som AF-modus (P.104), fokuserer du for å starte fotograferingen, låser deretter fokus og starter opptaket.
- ⓘ Berøringsoperasjonene er deaktivert under intervalloptak.
- ⓘ Intervalloptak kan ikke kombineres med HDR, bracketing, fokusstabling, multieksposering, Live ND-fotografering eller Live GND-fotografering.
- ⓘ Blitsen vil ikke fungere hvis ladetiden for blitsen er lengre enn intervallet mellom bildene.
- ⓘ Når du har valgt 1000 eller mer under **[Bilde]**, blir **[Intervallfilm]** satt til **[Av]**.
- ⓘ Når **[Høyoppløst bilde]** er satt til **[På]** (stativ), blir **[Intervallfilm]** satt til **[Av]**.
- ⓘ Hvis noen av stillbildene ikke er riktig tatt, vil ikke tidsintervallfilmen bli laget.
- ⓘ Hvis det ikke er nok plass på kortet, vil ikke tidsintervallfilmen bli tatt opp.
- ⓘ Hvis det ikke er nok strøm igjen på batteriet, kan opptaket avsluttes før det er ferdig. Bruk tilstrekkelig ladet batteri, eller koble kameraet til USB-AC-adapteren (P.26), eventuelt et eksternt batteri som oppfyller kravene i USB-PD-standarden, når du tar bilder.

Trapeskorreksjon og perspektivkontroll (Trapeskorreksjon)

PASMB 

Trapesforvrengning pga. påvirkning fra objektivets brennvidde og kort avstand til motivet kan korrigeres, eller forsterkes for å overdrive perspektiveffektene. Trapeskorreksjon kan forhåndsvises i skjermen under opptak. Det korrigerte bildet lages fra et mindre utsnitt ved å øke zoomforholdet litt.

Meny

- MENU →  → 2. Andre bildefunksjoner → Trapeskorreksjon



Av	Trapeskorreksjon brukes ikke.
På	Trapeskorreksjon brukes.

- Når du velger [**På**], dukker ikonet Trapeskorreksjon og glidebrytere opp på skjermen.



1. Komponer bildet og juster trapeskorreksjon mens du ser på motivet i visningen.
 - Drei det fremre hjulet for å foreta horisontale justeringer og det bakre hjulet for å foreta vertikale justeringer.
 - Bruk Δ ∇ \triangleleft \triangleright til å plassere utsnittet. En pil \blacktriangle viser hvilken retning du kan justere utsnittet i.
 - Hold inn **OK**-knappen for å avbryte endringer.
2. Trykk på **INFO** for å justere blenderåpning, lukkerhastighet og andre opptaksinnstillinger.
 - Kameraet går tilbake til standard opptaksvisning.
 - Ikonet  vises når trapeskorreksjon er aktivert. Ikonet lyser grønt hvis innstillingene for trapeskorreksjon er justert.
 - For å gå tilbake til trapeskorreksjonsvisningen vist i trinn 1 må du trykke flere ganger på **INFO**-knappen.

3. Slipp utløseren.

- ⚠ Bildene kan se «kornete» ut avhengig av hvor mye korreksjon som er utført. Korreksjonsmengden bestemmer også hvor mye bilder blir forstørret når det beskjæres, og om utsnittet kan flyttes.
- ⚠ Avhengig av kompensasjonsmengden kan det være umulig å flytte på utsnittet.
- ⚠ Avhengig av hvor mye kompensasjon som er utført, kan det valgte AF-søkepunktet være usynlig i visningen. Hvis AF-søkepunktet er utenfor rammen, blir retningen angitt av et , ,  eller -ikon i visningen.
- ⚠ Bilder som er tatt med **[RAW]** for bildekvalitet, er lagret i RAW + JPEG-format.
- ⚠ Følgende kan ikke brukes:
 - Live Composite-fotografering, seriefotografering, bracketing, fokusstabling, HDR, multieksponering, Live ND-filter, fiskeøyekompensering, digital telekonverter, filmopptak, **[C-AF]**, **[C-AFMF]**, **[C-AF+TR]** og **[C-AF+TRMF]** AF-moduser, kunstfiltre, egendefinert selvutløser, høyoppløst bilde, Live GND-fotografering, og motivdeteksjon.
- ⚠ Objektivkonvertere gir muligens ikke ønsket resultat.
- ⚠ Sørg for å angi data om  **Bildestabilisator** ved bruk av objektiv som ikke er av typen Four Thirds eller Micro Four Thirds (P.210).
Der det er relevant, utføres trapeskorreksjon ved hjelp av brennvidde for  **Bildestabilisator** (P.210) eller **[Linseinfoinnstillinger]** (P.402).

Korrigerer fiskeøyeforvrengning (Fiskeøyekomp.)

PASMB 

Korrigerer forvrengning forårsaket av fiskeøyeobjektiver for å gi inntrykk av at bilder er tatt med vidvinkelobjektiv. Du kan velge mellom tre ulike nivåer for korrigeringsmengde. Du kan også samtidig velge å korrigerer forvrengning i bilder tatt under vann.

- Dette alternativet er kun tilgjengelig med kompatible fiskeøyeobjektiver.
Pr. januar 2024 kan det brukes med M.ZUIKO DIGITAL ED 8mm F1.8 Fisheye PRO.

Meny

- MENU →  2 → 2. Andre bildefunksjoner → Fiskeøyekomp.

Aktivere fiskeøyekompensasjon

1. Bruk Δ ∇ til å velge [**Fiskeøyekomp.**] og trykk **OK**-knappen.

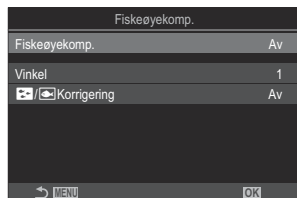

Innstillingskjermbildet
«Fiskeøyekomp.»

2. Uthev [**På**] ved å bruke Δ ∇ -knappene, og trykk **OK**.

Av	Bildene blir tatt uten bruk av denne funksjonen.
På	Det blir brukt fiskeøyekorreksjon på bildene som blir tatt.

3. Du kommer tilbake til innstillingskjermbildet Fiskeøyekomp.

Konfigurere fiskeøyekompensasjon

1. Konfigurer alternativ.

- Bruk Δ ∇ til å velge element, og trykk **OK** for å vise innstillingsmenyen.
- Når du har konfigurert alternativene, bruker du **OK** til å gå tilbake til innstillingsskjermbildet for fiskeøyekompensasjon.

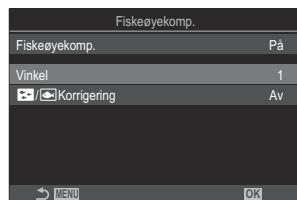

Vinkel	Når fiskeøyekorreksjon blir utført, blir bildet beskåret for å fjerne mørklagte områder. Velg blant tre ulike utsnitt. [1] / [2] / [3]
 - korreksjon	Velg om du ønsker å korrigere forvrengning på bilder tatt under vann, i tillegg til korreksjonen som utføres når du bruker [Vinkel] . [Av]/[På]

Opptak

1. Trykk på **MENU** for å lukke innstillingsskjermbildet Fiskeøyekompensasjon og gå tilbake til opptaksvisning.

- Når fiskeøyekompensasjon er aktivert, vises et -ikon sammen med det valgte utsnittet.



2. Slipp utløseren.

 Bilder som er tatt med **[RAW]** for bildekvalitet, er lagret i RAW + JPEG-format.

Fiskeøyekompensasjon blir ikke utført på RAW-bildet.

 Fokus-peaking er ikke tilgjengelig i visningen for fiskeøyekompensasjon.

⚠ AF-søkepunktvalget er begrenset til [•] og [≡] moduser med lite søkepunkt.

⚠ Følgende kan ikke brukes:

- Live Composite-fotografering, seriefotografering, bracketing, fokusstabling, HDR, multieksponering, Live ND-filter, trapeskorreksjon, digital telekonverter, filmopptak, **[C-AF]**, **[C-AF MF]**, **[C-AF+TR]** og **[C-AF+TR MF]** AF-moduser, bildemoduser med kunstfilter, egendefinert selvutløser, høyoppløst bilde, Live GND-fotografering, og motivdeteksjon.

Konfigurere BULB/TIME/COMP-innstillinger (Innst. BULB/TIME/COMP)

PASMB 

Still inn elementene som er knyttet til Bulb-/Time-/Composite-fotografering.

Meny

- MENU →  2. Andre bildefunksjoner → Innst. BULB/TIME/COMP

1. Konfigurer alternativ.

- Bruk Δ ∇ til å velge element, og trykk **OK** for å vise innstillingsmenyen.

Innst. BULB/TIME/COMP	My
Bulb/Time-fokusering	På
Bulb/Time-timer	8min
Live Composite-timer	3t
Bulb/Time-monitor	-7
Live Bulb	Av
Live Time	0,5sek
Innst. for Composite	1/2sek

→ [MENU] [OK]

Bulb/Time-fokusering	Gjør det mulig å fokusere manuelt i modus B (bulb). Du kan ta bilder ved å bruke teknikker som for eksempel å la motivet være utenfor fokus under eksponering eller ved å fokusere ved slutten av eksponeringen. [Av] : Deaktiverer manuell fokusering under eksponering. [På] : Aktiverer manuell fokusering under eksponering.
Bulb/Time-timer	Angi maksimal eksponeringstid ved Bulb-/Time-fotografering. [30 min] / [25 min] / [20 min] / [15 min] / [8 min] / [4 min] / [2 min] / [1 min]
Live Composite-timer	Angi maksimal eksponeringstid ved Live Composite-fotografering. [6t] / [5t] / [4t] / [3t] / [2t] / [1t] / [30min] / [25min] / [20min] / [15min] / [8 min] / [4min]
Bulb/Time-monitor	Angi lysstyrke på skjermen i modus B (bulb). [-7] – [±0] – [+7]
Live Bulb	Velg visningsintervall under bulb-fotografering. Antall bilder kan være begrenset. Velg [Off] for å deaktivere visningen. [60sek] / [30sek] / [15sek] / [8sek] / [4sek] / [2sek] / [1sek] / [0,5sek] / [Av]

Live Time	<p>Velg visningsintervall under Time-fotografering. Antall bilder kan være begrenset. Velg [Off] for å deaktivere visningen.</p> <p>[60sek] / [30sek] / [15sek] / [8sek] / [4sek] / [2sek] / [1sek] / [0,5sek] / [Av]</p>
Innstillinger for Composite	<p>Angi eksponeringstid som skal brukes som referanse i composite-fotografering.</p> <p>[60sek] / [50sek] / [40sek] / [30sek] / [25sek] / [20sek] / [15sek] / [13sek] / [10sek] / [8sek] / [6sek] / [5sek] / [4sek] / [3,2sek] / [2,5sek] / [2sek] / [1,6sek] / [1,3sek] / [1sek] / [1/1,3sek] / [1/1,6sek] / [1/2sek]</p>

Serie bed bilder med ulik eksponering (AE BKT)

PASMB 

Variér eksponeringen i en bildeserie. Du velger mengden variasjon og antall bilder. Kamera tar en serie med bilder med ulik innstilling av eksponering. Kameraet tar bilder mens du trykker utløseren helt ned, og avslutter når du har tatt det antall bilder som er valgt.

Meny

• MENU →  2 → 3. Bracketing → AE BKT

Av	Bildene blir tatt uten bruk av denne funksjonen.
3f 0.3EV	Det blir tatt 3 bilder med 0,3 EV bracketing.
3f 0.5EV	Det blir tatt 3 bilder med 0,5 EV bracketing.
3f 0.7EV	Det blir tatt 3 bilder med 0,7 EV bracketing.
3f 1.0EV	Det blir tatt 3 bilder med 1,0 EV bracketing.
5f 0.3EV	Det blir tatt 5 bilder med 0,3 EV bracketing.
5f 0.5EV	Det blir tatt 5 bilder med 0,5 EV bracketing.
5f 0.7EV	Det blir tatt 5 bilder med 0,7 EV bracketing.
5f 1.0EV	Det blir tatt 5 bilder med 1,0 EV bracketing.
7f 0.3EV	Det blir tatt 7 bilder med 0,3 EV bracketing.
7f 0.5EV	Det blir tatt 7 bilder med 0,5 EV bracketing.
7f 0.7EV	Det blir tatt 7 bilder med 0,7 EV bracketing.

«BKT» vises i grønt til alle bildene i bracketing-serien er tatt. Det første bildet blir tatt med gjeldende eksponeringsinnstillinger, først fulgt av bildene med redusert eksponering og deretter av bildene med økt eksponering.

Innstillingene som brukes for å endre eksponeringen, varierer med opptaksmodusen.

P (program AE)	Både blenderåpning og lukkerhastighet
A (AE med prioritert blenderåpning)	Lukkerhastighet
S (AE med prioritert lukker)	Blender
M (manuell)	<ul style="list-style-type: none">• Lukkerhastighet (når [ISO] ikke er satt til [Auto])• ISO-følsomhet (når [ISO] er satt til [Auto])

- Hvis eksponeringskompensasjon er valgt før opptaket begynner, varierer kameraet eksponeringen rundt den valgte verdien.
- Når du endrer innstilling av **[EV-trinn]** (P.160), vil også alternativene for hvor mye bracketing du har tilgjengelig, endre seg.

ⓘ Denne innstillingen kan ikke kombineres med blits-bracketing (P.280) eller fokus-bracketing (P.284).

Gjøre opptak av bilder med ulik hvitbalanse (Hvitbalanse BKT)

PASMB 

Kameraet varierer hvitbalansen for å lagre en bildeserie. Du velger fargeakse og bracketing-mengde. Hele serien blir tatt med et enkelt trykk på utløserknappen. Kameraet tar ett bilde når du trykker utløseren helt ned, og behandler det automatisk ved lagring.

Meny

• MENU →  2 → 3. Bracketing → WB BKT

A-B	Velg bracketing-mengde langs A-B-aksen (ravgult–blått). [Av] / [3f 2Trinn] / [3f 4Trinn] / [3f 6Trinn]
G-M	Velg bracketing-mengde langs G-M-aksen (grønt–magenta). [Av] / [3f 2Trinn] / [3f 4Trinn] / [3f 6Trinn]

Det blir opprettet tre bilder per fargeakse.

Det første eksemplaret lagres med gjeldende hvitbalanseinnstillinger, det andre men en negativ verdi for å kompensere og det tredje med en positiv verdi.

Hvis finjustering av hvitbalanse er aktivert før opptaket begynner, varierer kameraet hvitbalansen rundt den valgte verdien.

 Denne innstillingen kan ikke kombineres med Kunstfilter-bracketing ([P.282](#)) eller fokus-bracketing ([P.284](#)).

Gjøre opptak av bilder med ulikt blitsnivå (FL BKT)

PASMB 



Kameraet varierer blitsnivået (effekt) i løpet av en bildeserie. Du velger mengden variasjon. Kameraet tar et bilde med ny blitsverdi hver gang du trykker utløserknappen helt ned. Bracketing avsluttes når det antall bilder du har angitt, er tatt. I serieopptaksmodus tar kameraet bilder mens du trykker utløseren helt ned, og avslutter når det antall bilder du har angitt, er tatt.

Meny

• MENU →  2 → 3. Bracketing → FL BKT

Av	Bildene blir tatt uten bruk av denne funksjonen.
3f 0.3EV	Det blir tatt 3 bilder med 0,3 EV bracketing.
3f 0.5EV	Det blir tatt 3 bilder med 0,5 EV bracketing.
3f 0.7EV	Det blir tatt 3 bilder med 0,7 EV bracketing.
3f 1.0EV	Det blir tatt 3 bilder med 1,0 EV bracketing.

«BKT» vises i grønt til alle bildene i bracketing-serien er tatt. Det første bildet blir tatt med gjeldende blitsinnstillinger, først fulgt av bildet med redusert blitseffekt og deretter av bildet med økt blitseffekt. Hvis blitskompensasjon er valgt før opptaket begynner, varierer kameraet blitseffekten rundt den valgte verdien.

 Hvis du endrer innstilling av [\[EV-trinn\]](#) (P.160), endres mengden bracketing ved bruk av blits også.  Denne innstillingen kan ikke kombineres med AE-bracketing (P.277) eller fokus-bracketing (P.284).

Gjøre opptak av bilder med ulik ISO-følsomhet (ISO BKT)

P A S M B 

Kameraet varierer ISO-følsomheten for å lagre en bildeserie. Du velger mengden variasjon og antall bilder. Hele serien blir tatt med et enkelt trykk på utløserknappen. Kameraet tar ett bilde når du trykker utløseren helt ned, og behandler det automatisk ved lagring av det antall bilder du har angitt.

Meny

• MENU →  2 → 3. Bracketing → ISO BKT

Av	Bildene blir tatt uten bruk av denne funksjonen.
3f 0.3EV	Det blir tatt 3 bilder med 0,3 EV bracketing.
3f 0.7EV	Det blir tatt 3 bilder med 0,7 EV bracketing.
3f 1.0EV	Det blir tatt 3 bilder med 1,0 EV bracketing.

Det første eksemplaret lagres med gjeldende innstillinger for ISO-følsomhet, det andre med følsomheten redusert med valgt mengde og det tredje med ISO-følsomheten økt med valgt mengde. Hvis lukkerhastighet eller blenderåpning har blitt endret for å begrense eksponeringen fra verdien som er valgt av kameraet, varierer kameraet ISO-følsomheten rundt den gjeldende eksponeringsverdien.

- ⓘ Den høyeste innstillingen som er valgt under [ ISO-A øvre/standard], blir ikke tatt i bruk.
- ⓘ Under lydløs fotografering blir synkroniseringshastigheten for blits stilt inn på 1/50 s.
- ⓘ Når du endrer innstilling av [\[ISO-trinn\]](#) (P.173), vil ikke alternativene for hvor mye bracketing du har tilgjengelig, endre seg.
- ⓘ Denne innstillingen kan ikke kombineres med Kunstfilter-bracketing (P.282) eller fokus-bracketing (P.284).

Gjøre opptak av flere eksemplarer av samme bilde med ulikt kunstfilter (ART BKT)

PASMB 

Lag flere versjoner av hvert bilde med ulikt kunstfilter.

Aktivere kunstfilter-bracketing

Meny

- MENU →  → 3. Bracketing → ART BKT

1. Uthev [ART BKT] ved å buke $\Delta \nabla$, og trykk **OK**.

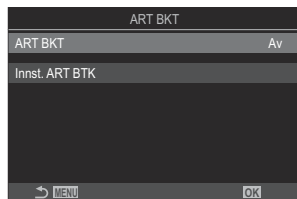

Innstillingskjermbildet «ART BKT»

2. Uthev [På] ved å bruke $\Delta \nabla$ -knappene, og trykk **OK**.

Av	Bildene blir tatt uten bruk av denne funksjonen.
På	Bildene blir tatt med flere kunstfilter.

3. Du kommer tilbake til innstillingskjermbildet «ART BKT».

Konfigurere kunstfilter-bracketing

1. Velg **[Innst. ART BKT]** i innstillingsskjermbildet «ART BKT», og trykk **OK**.

2. Velg et kunstfilter du ønsker å bruke, og sett hake (✓) ved siden av det.

- Velg alternativ med Δ ∇ , og trykk på **OK**-knappen for å sette avmerkingshake (✓) ved siden av det. Trykk på **OK** en gang til for å fjerne haken.

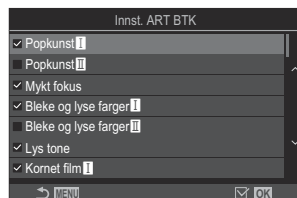

Innst. ART BKT

Velg kunstfilteret du ønsker å bruke. Du kan også velge bildemoduser som for eksempel **[Levende]**, **[Naturlig]** eller **[Dempet]**.

- ⓘ Hvis mange kunstfiltre skal brukes, kan det ta lengre tid å lagre bildene etter at du har tatt dem.
- ⓘ Denne innstillingen kan ikke kombineres med andre bracketing-funksjoner enn AE-bracketing (P.277) og blits-bracketing (P.280).

Opptak

1. Trykk på **MENU** for å lukke innstillingsskjermbildet «ART BKT» og gå tilbake til opptaksvisning.
2. Kameraet tar ett bilde når du trykker utløseren helt ned og lagrer automatisk flere eksemplarer med hvert sitt kunstfilter.

Gjøre opptak av flere bilder med ulikt fokus (Fokus BKT)

PASMB 

Kameraet varierer fokuset i løpet av en bildeserie. Du velger mengden og antall bilder. Hele serien blir tatt med et enkelt trykk på utløserknappen. Hver gang du trykker utløserknappen helt ned, tar kameraet det valgte antallet bilder og varierer fokuset for hvert bilde. Bildene blir tatt i lydløs modus med den elektroniske lukkeren.

Aktivere fokus-bracketing

Meny

- MENU →  2 → 3. Bracketing → Fokus BKT

1. Uthev [**Fokus BKT**] ved å buke $\Delta \nabla$, og trykk **OK**.

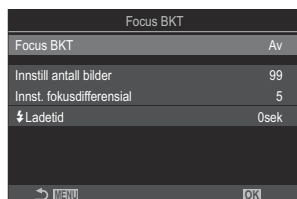

Innstillingsskjermbildet «Fokus BKT»

2. Uthev [**På**] ved å bruke $\Delta \nabla$ -knappene, og trykk **OK**.

Av	Bildene blir tatt uten bruk av denne funksjonen.
På	Bildene blir tatt med ulikt fokus.

3. Du kommer tilbake til innstillingsskjermbildet Fokus BKT.

Konfigurere fokus-bracketing

1. Konfigurer alternativ.

- Bruk Δ ∇ til å velge element, og trykk **OK** for å vise innstillingsmenyen.
- Når du har konfigurert alternativene, bruker du **OK** til å gå tilbake til innstillingsskjerm bildet for Fokus BKT.



Innstill antall bilder	Velg antall bilder som skal tas med ulik fokusposisjon. [003] – [999]
Innst. fokusdifferensial	Velg hvor mye kameraet skal endre fokus mellom hvert bilde [1] – [10]
⚡ Ladetid	Velg hvor lenge kameraet skal vente på at blitsen lades mellom bilder, når du bruker en blitsenhet som ikke er spesielt utformet for å brukes med kameraet. [0sek] / [0,1sek] / [0,2sek] / [0,5sek] / [1sek] / [2sek] / [4sek] / [8sek] / [15sek] / [30sek]

Opptak

1. Trykk på **MENU** for å lukke innstillingsskjerm bildet Fokus BKT og gå tilbake til opptaksskjermen.
2. Trykk utløserknappen helt ned for å ta bildet.
 - Når du har trykt utløseren helt ned, fortsetter opptaket til det antall bilder du har valgt er tatt.
 - For å avbryte bracketing må du trykke utløserknappen helt ned en gang til.
 - Kameraet varierer fokusavstand mellom bildene med den verdien du har angitt under «Innst. fokusdifferensial». Opptaket avsluttes hvis fokusavstanden når uendelig.

ⓘ Opptaket avsluttes hvis du justerer fokus eller zoom etter å ha trykket utløserknappen helt ned for å begynne bracketing.

- ⌚ Når **[Fokus BKT]** er satt til **[På]**, vil **[Blitsmodus]** i **[Lydløs [♥] Innstillinger]** (P.204) bli satt til **[Tillat]**.
- ⌚ Fokus-bracketing er ikke tilgjengelig med Four Thirds-systemobjektiver.
- ⌚ Fokus-bracketing kan ikke kombineres med andre typer bracketing.
- ⌚ Blitssynkroniseringshastigheten vil være 1/100 s. Den vil bli satt til 1/50 når **[📷 ISO]** er 16000 eller høyere.

Funksjoner som bare er tilgjengelige i filmmodus



Lydopptaksnivåalternativer (Lydopptaksinnstillinger)

PASMB 

Juster innstillinger for opptak av lyd under filming. Du har også tilgang til innstillinger ved bruk av ekstern mikrofon eller opptaker.



Meny

• MENU →  → 5. Lydopptak/-tilkobling → Lydopptaksinnstillinger

Innspillingsnivå	<p>Juster mikrofonfølsomheten. Velg separate verdier for den innebygde stereomikrofonen og eksterne mikrofoner.</p> <p>[Innebygget ]: Justerer følsomheten på kameraets innebygde stereomikrofon. [-10] – [0] – [+10]</p> <p>[MIC ]: Juster følsomheten til eksterne mikrofoner som er koblet til mikrofonkontakten. [-10] – [0] – [+10]</p>
 Volumbegrenser	<p>Kameraet setter ei grense på volumet på lyder som blir tatt opp av mikrofonen. Bruk dette alternativet for å redusere lydnivåer over et visst volum automatisk.</p> <p>[Av]: Setter ikke noen grense på volumet på lyder som blir tatt opp av mikrofonen.</p> <p>[På]: Setter en grense på volumet på lyder som blir tatt opp av mikrofonen.</p>
Vindstøyreduksjon	<p>Reduser vindstøy under lydopptak.</p> <p>[Av]: Vindstøy under lydopptak blir ikke redusert.</p> <p>[Lav] / [Standard] / [Høy]: Angi nivå på vindstøyreduksjon.</p>

Opptakshastighet	<p>Velg et format for lydopptak.</p> <p>[96kHz/24bit]: Lyd i høy kvalitet.</p> <p>[48kHz/16bit]: Standard lyd kvalitet.</p>
 Strøm ved tilkobling	<p>I de fleste tilfeller er det ikke nødvendig å endre dette alternativet. Hvis den eksterne mikrofonen din ikke trenger tilkoblingsstrøm, og strømforsyningen fører til at støy blir tatt opp, sett dette til [Av].</p> <p>[Av]: Forsyner ikke den eksterne mikrofonen med strøm fra kameraet.</p> <p>[På]: Forsyner den eksterne mikrofonen med strøm fra kameraet.</p>
Kameraopptak Volum	<p>Denne innstillingen er bare mulig når en ekstern mikrofon er koblet til. Når den er satt til [Ikke i drift], blir kameraets lydopptaksinnstillinger ([Innspillingsnivå], [Volumbegrensere], [Vindstøyreduksjon]) deaktivert.</p> <p>[I drift]: Kameraets lydopptaksinnstillinger er aktivert.</p> <p>[Ikke i drift]: Kameraets lydopptaksinnstillinger er deaktivert. Lyden fra den eksterne mikrofonen blir tatt opp som den er.</p>

 Lyd blir ikke tatt opp:

- med høyhastighets-, sakte eller fort film, eller når ART 7 /ART 7  (diorama) er valgt som bildemodus.

 Du kan bare spille av lyd på enheter som støtter alternativet som er valgt for **[Opptakshastighet]**.

 Aktiveringslyden til objektivet og kameraet kan bli tatt opp i en film.

For å forhindre at aktiveringslyder blir tatt opp, må du redusere disse ved å stille  **[AF-modus]** (P.104) til **[S-AF]**, **[MF]** eller **[PreMF]**, eller ved i størst mulig grad å unngå å bruke knappene på kameraet.

Justere hodetelefonvolum (Hodetelefonvolum)

PASMB 

Meny

- MENU →  → 5. Lydopptak/-tilkobling → Hodetelefonvolum

Hodetelefonvolum

Juster volumet på lyden som avgis til hodetelefonene.

Tidskoder (Tidskodeinnstillinger)

PASMB 

Juster tidskodeinnstillinger. Tidskoder brukes for å synkronisere lyd og bilde under redigering og lignende. Velg blant følgende alternativer:

Meny

• MENU →  → 5. Lydopptak/-tilkobling → Tidskodeinnstillinger

Tidskodemodus	<p>Velg et alternativ for tidskodeopptak. Bruk tidskoder når det er nødvendig med presis timing.</p> <p>[Utelat bilder]: Utelat bilder-tidskoder. Tidskoden blir justert til å kompensere for avvik fra opptakstiden.</p> <p>[Ikke utelat]: Ikke-utelat bilder-tidskoder. Tidskoden blir ikke justert til å kompensere for avvik fra opptakstiden.</p>
Telling	<p>Velg hvordan tidstelling økes.</p> <p>[Bare innspilling]: Tellingen økes kun under opptak.</p> <p>[Alltid]: Tellingen økes kontinuerlig, inklusive når opptaket ikke er i gang eller kameraet er av.</p>
Starttid	<p>Still inn en starttid for tidskoden.</p> <p>[Nullstill]: Nullstill tidskoden til 00:00:00</p> <p>[Innstill manuelt]: Legg inn tidskoden manuelt.</p> <p>[Gjeldende tid]: Still inn tidskoden til gjeldende tid, bilde 00.</p>

🕒 Når du stiller **[Starttid]** til **[Gjeldende tid]**, er det viktig at du forsikrer deg om at klokka i kameraet går rett. 🖱️ «Stille inn kameraklokken (🕒 Innstillinger)» (P.424)

🕒 Tidskoder registreres ikke på høyhastighetsfilmer (P.220).

HDMI-utgang (HDMI-utgang)

PASMB 

Juster innstillinger for utmatning til HDMI-enheter. Det finnes alternativer for å kontrollere HDMI-opptakere fra kameraet eller ligge til tidskoder som brukes under filmredigering.

Meny

- MENU →  → 5. Lydopptak/-tilkobling →  HDMI-utgang







Utgangsmodus	<p>[Skjerm]: HDMI-enheten fungerer som ekstern skjerm. Kameraet sender både bilder og indikatorer til visningen. Utgangsinnstillingene kan justeres ved hjelp av alternativet [HDMI-innstillinger] (P412).</p> <p>[Opptak]: Når Live View vises i filmmodus, fungerer HDMI-enheten som en ekstern opptaker. Det er kun bilder som sendes til enheten. Rammestørrelse og lydinnstillinger justeres vha. kamerakontroller.</p> <p>[RAW]: Når Live View vises i filmmodus, sendes bildene til HDMI-enheten i RAW-format. Bildene blir ikke lagret på kortet i kameraet. Rammestørrelse og lydinnstillinger justeres vha. kamerakontroller.</p>
Spill inn bit	<p>Kameraet og den eksterne enheten starter og stopper opptaket samtidig. Dette alternativet er kun tilgjengelig med kompatible enheter.</p> <p>[Av]: Bruker ikke denne funksjonen.</p> <p>[På]: Styrer den eksterne enheten.</p>
Tidskode	<p>Send tidskoder til den interne enheten. Tidskodeinnstillingene kan justeres ved hjelp av [Tidskodeinnstillinger] (P290).</p> <p>[Av]: Det blir ikke sendt tidskoder til den eksterne enheten.</p> <p>[På]: Send tidskoder til den interne enheten.</p>

Om [RAW]

Når [RAW] er valgt, kan du lagre bildene i råformat. Dette betyr at opptaksinnstillinger som for eksempel eksponeringskompensasjon og hvitbalanse ikke vil være tatt i bruk på dem.

Du finner mer informasjon om HDMI-enheter som er kompatible med [RAW], på nettsidene våre.

Når [RAW] er valgt, vil «HDMI» dukke opp på kameraskjermen når du sender signal til en HDMI-enhet.

- ① Opptaksformatet for bilder som sendes ut fra kameraet når [RAW] er valgt, avhenger av HDMI-enheten. Du finner detaljert informasjon på nettsidene våre.
- ① Når [RAW] er valgt og kompatibel HDMI-enhet er koblet til, vil [ Bildemodus] bli satt til to [ 2 OM-Log400].
- ① Følgende begrensninger gjelder når [RAW] er valgt.
 - [ ]: Bare [C4K] og [4K] kan velges. Sakte eller fort film er ikke tilgjengelig.
 - [ Bildestabilisator]: Bare [M-IS Off] og [M-IS2] kan velges.
 - [Digital telekonverter] blir satt til [Av].
 - [ AF-modus] når du bruker et objektiv i Fire tredels-systemet: Bare [MF] og [PreMF] kan velges.

Vise plussmekremidt på skjermen under filmopptak (Midtmarkør)

PASMB 

Ved opptak av film kan du vise et plussmerke som gjør det lettere å vite hva som er midten av skjermbildet.

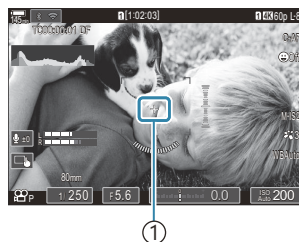

① Plussmerke

Meny

- MENU →  → 6. Fotoassistent → Midtmarkør

Av	Plussmerket blir ikke vist.
På	Plussmerket blir vist på skjermen under opptak av film, og når kameraet er klart til opptak i filmmodus.

Vise sebramønster over områder med høy lysstyrke under filmopptak (Innst. sebramønster)

PASMB 

Ved opptak av film kan du vise sebramønster (striper) over områder der lysstyrken er høyere enn grensene du har angitt. Du kan angi to grenseverdier, og sebramønster med ulike vinkler blir vist.

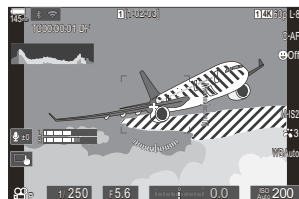

Vise sebramønster

Meny

- MENU →  → 6. Fotoassistent → Innst. sebramønster

1. Bruk Δ ∇ til å velge [**Innst. sebramønster**] og trykk **OK**.

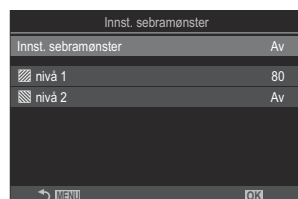





Innstillingsskjermbildet «Innst. sebramønster»

2. Uthev [**På**] ved å bruke Δ ∇ -knappene, og trykk **OK**.

Av Sebramønster blir ikke vist.

Ved opptak av film blir det vist sebramønster (striper) over områder der lysstyrken er høyere enn grensene du har angitt.

- På A -mønster blir vist der lysstyrken er høyere enn [ **Nivå 1**].
A -mønster blir vist der lysstyrken er høyere enn [ **Nivå 2**]. -mønster blir vist der de overlapper hverandre.





3. Du kommer tilbake til innstillingsskjermbildet Innst. sebramønster.

Konfigurere innstillinger av sebramønster

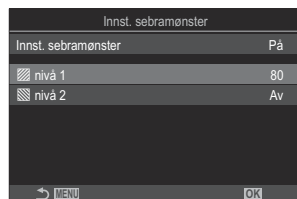
1. Konfigurer alternativ.

- Bruk Δ ∇ til å velge element, og trykk **OK** for å vise innstillingsmenyen.
- Når du har konfigurert alternativene, bruker du **OK** til å gå tilbake til innstillingsskjermbildet for Innst. sebramønster.



- | | |
|---|---|
|  Nivå 1 | Et  -mønster blir vist der lysstyrken er høyere enn verdien du har angitt. |
|  Nivå 2 | Et  -mønster blir vist der lysstyrken er høyere enn verdien du har angitt. Her kan du velge [Av] hvis du bare ønsker å vise den ene typen sebramønster. |

Vise rød ramme under filmopptak (Rød ramme under)

PASMB 

For å gjøre det lettere å se hvorvidt kameraet tar opp film, kan du vise ei rød ramme i ytterkanten av skjermbildet.



Meny

- **MENU** →  → 6. Fotoassistent → Rød ramme under 

Av	Kameraet viser ikke noen rød ramme.
På	Kameraet viser ei rød ramme under filmopptak.

Avspilling

Informasjonsvisning under avspilling

Informasjon om avspillingsbildet

Grunnlegg.

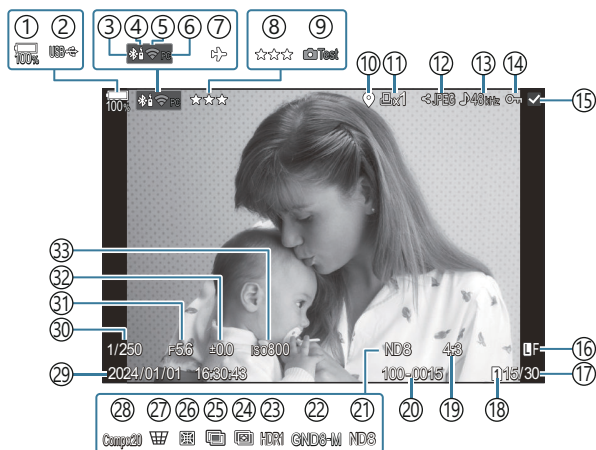

Generelt

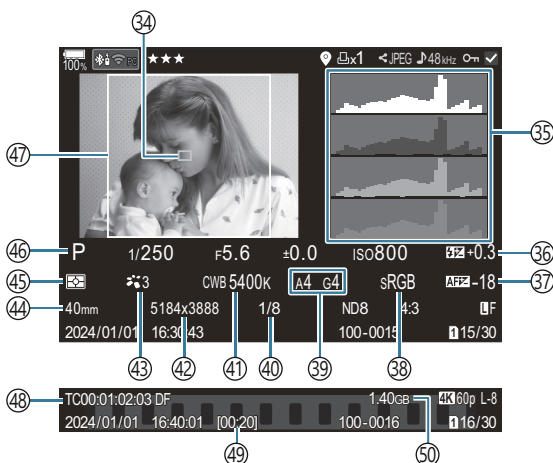

- ① Batterinivå (P.39)
- ② USB PD (P.476)
- ③ Aktiv **Bluetooth**[®]-forbindelse (P.436, P.463)
- ④ Fjernkontroll (P.463)
- ⑤ Trådløs LAN-forbindelse (P.434, P.449)
- ⑥ Aktiv tilkobling til datamaskin (Wi-Fi) (P.449)
- ⑦ Flymodus (P.432)
- ⑧ Vurdering (P.318)
- ⑨ Testbilde (P.342)
- ⑩ GPS-dataindikator (P.443)
- ⑪ Utskriftrekkefølge
Antall utskrifter (P.321)
- ⑫ Delingsordre (P.316)
- ⑬ Lydopptak (P.287)
- ⑭ Beskytt (P.309)
- ⑮ Valgte bilder (P.320»
- ⑯ Bildekvalitet (P.217, P.218)
- ⑰ Bildenummer / totalt antall bilder
- ⑱ Avspillingsspor (P.396)
- ⑲ Bildeforhold (P.224)
- ⑳ Filnummerering (P.400)
- ㉑ Live ND (P.249)
- ㉒ Live GND (P.252)
- ㉓ HDR-bilde (P.259)
- ㉔ Fokusstabling (P.256)
- ㉕ Multieksposering (P.261)
- ㉖ Fiskeøyekomp. (P.272)
- ㉗ Trapeskorreksjon (P.270)
- ㉘ Composite-fotografering
Antall kombinerte bilder (P.73)
- ㉙ Dato og klokkeslett (P.424)
- ㉚ Lukkerhastighet (P.59, P.64)
- ㉛ Blenderverdi (P.59, P.62)
- ㉜ Eksposeringskompensasjon (P.157)
- ㉝ ISO-følsomhet (P.171)
- ㉞ AF-søkevisning (P.110)
- ㉟ Histogram (P.51)
- ㊱ Blitsintensitetskontroll (P.189)
- ㊲ AF-fokusjustering (P.137)
- ㊳ Fargeområde (P.243)
- ㊴ Hvitbalansekompensasjon (P.236, P.240)
- ㊵ Kompresjonsforhold (P.217)
- ㊶ Hvitbalanse (P.234)
- ㊷ Pikseltall (P.217)
- ㊸ Bildemodus (P.226)
- ㊹ Fokallengde
- ㊺ Målemodus (P.164)
- ㊻ Opptaksmodus (P.59)
- ㊼ Bildekant (P.224)
- ㊽ Tidskode ¹ (P.290)
- ㊾ Filmptakstid ¹ (P.564)
- ㊿ Filmfilstørrelse ¹ (P.564)

1 Viser bare under filmavspilling.

Veksle informasjonsvisningen

Knapp

- **INFO** -knapp

Du kan veksle informasjonen som vises på skjermen under avspilling, ved bruk av **INFO**-knappen.

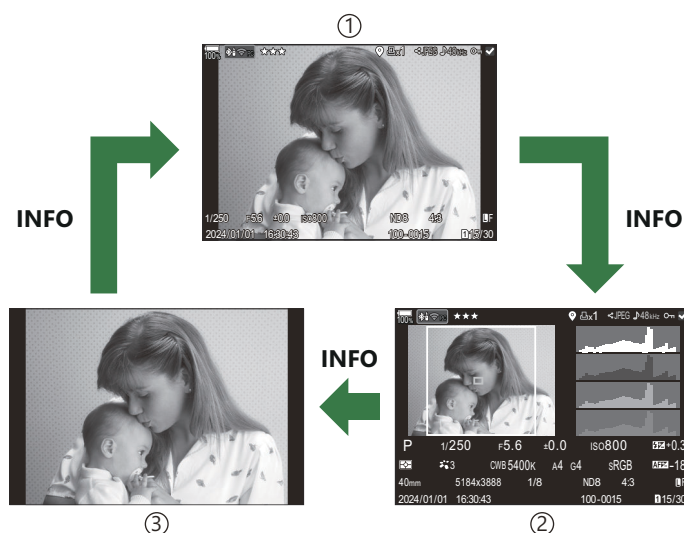
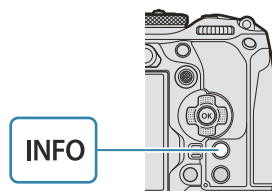

- ① Grunnlegg.
- ② Generelt
- ③ Kun bilde

☞ Velg informasjonen som vises. ☞ «Velg informasjonen som vises under avspilling (Informasjonsinnstillinger » (P.337).

Vise bilder og filmer

Visning av fotografier

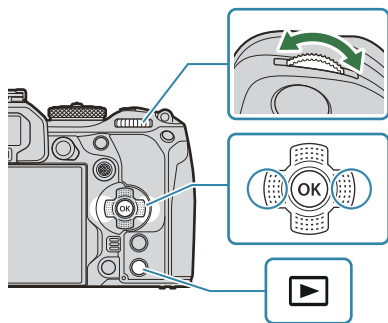

1. Trykk -knappen.

- Det nyeste bildet blir vist.
- Velg ønsket foto eller film ved å bruke det fremre hjulet eller piltastene.
- Trykk utløserknappen halvveis ned for å komme tilbake til opptaksmodus.





Stillbilde

Bakre hjul ()	Zoom inn () / Indeks ()
Fremre hjul ()	Forrige () / Neste () Betjening er også tilgjengelig under forstørret avspilling.
Piltaster (   ) / Multivelger ( / )	Visning av enkeltbilder: Neste () / Forrige () / Avspillingsvolum ( ) Avspillingszoom: Trykk på  for å vise zoomrammen. Trykk på knappen en gang til for å zoome inn på zoomrammen. Ved å trykke på    under avspilling med zoom kan du flytte på bildet. Indeks-/kalendervisning: Uthev bilde <ul style="list-style-type: none">• Handlingene du utfører med   , kan også utføres ved å trykke multivelgeren opp, ned, mot venstre og mot høyre.
INFO -knapp	Vis bildeinfo
 -knapp	Valgt bilde (P.320)
★ -knapp	Tildele vurderingsstjerner til bilder (P.319)

 -knapp	Beskytt bilde (P.309)
 -knapp	Slette bilde (P.312)
OK -knapp	Vis direkte menyen for avspilling. (Trykk på denne knappen i kalendervisning for å gå til enkeltbilde-avspilling.)

Bytte kort ved visning av fotografier

Du kan også velge kort for avspilling med . Hold inne  og drei det fremre eller bakre hjulet for å skifte kort mens avspillingen er i gang.

Dette endrer ikke alternativet som er valgt under [ **Innst. for kortspor**] > [ **Spor**] (P.396).

Se på filmer

1. Trykk -knappen.

- Det nyeste bildet blir vist.







Film

2. Velg en film og trykk på **OK**.

- Direkte avspilling-menyen vises.





3. Velg [**Spill film**] og trykk **OK**.

- Avspilling av film starter.
- Spol forover og bakover ved å bruke / .
- Trykk **OK** igjen for å pause avspillingen. Mens avspilling er pauset, bruker du  for å vise første bilde og  for å vise siste bilde. Bruk  eller det fremre hjulet for å vise forrige/ neste ramme.
- Trykk på **MENU** for å avslutte avspilling.



Avspilling av oppdelte filmer

Lange filmer blir automatisk lagret i flere filer når filstørrelsen overskrider 4 GB, eller når opptakstida er mer enn 3 timer (P.81). Filene kan spilles av som en enkelt film.

1. Trykk -knappen.
 - Det nyeste bildet blir vist.
2. Finn fram til en lang film du ønsker å se på, og trykk på **OK**.
 - Følgende alternativer blir vist.
 - [Vis fra begynnelsen]**: Spiller av en delt film hele veien
 - [Spill film]**: Spiller av filer separat
 - [Slett hele **]: Sletter alle deler av en delt film
 - [Slett]**: Sletter filer separat



- ⓘ Vi anbefaler at du bruker nyeste versjon av OM Workspace til å spille av filmer på en datamaskin (P.469). Før du starter programmet første gang, må du koble kameraet til datamaskinen.
- ⓘ Filmer som er tatt opp med [ **videokodek**] (P.223) angitt som [**H.265**], kan ikke spilles av med OM Workspace.

Finne bilder hurtig (Indeks- og kalenderavspilling)

- I avspilling av enkeltbildevisning roterer du det bakre hjulet til , for indeksavspilling. Roter videre for kalenderavspilling.
- Vri det bakre hjulet til  for å gå tilbake til visning av enkeltbilder.



- ① Visning av enkeltbilder
- ② Indeksvisning
- ③ Kalendervisning

 Du kan endre antall bilder for indeksvisning.  «[Konfigurere indeksvisning](#)  [Innstillinger](#)» (P.339)

Zoom inn (Avspillingszoom)



- ① Avspillings skjerm
- ② Zoomramme
- ③ Rullevisning for avspillingszoom

Når du trykker på Multivelgeren eller en knapp som er tildelt [Q] (forstørring) (P.340), vil det dukke opp ei zoomramme over den delen av bildet som var i fokus, eller den delen der motivet ble detektert. Trykk på knappen en gang til for å zoome inn på zoomrammen. Trykk på multivelgeren eller $\Delta \nabla \triangleleft \triangleright$ for å bla i bildet under avspillings-zoom.

- Du kan endre innstillinger for zoomramme og bildeflytting. «Velge informasjonen som vises under forstørret avspilling (Info-innstillinger)» (P.338)
- Bruk det bakre hjulet til å endre zoomforhold.
- Trykk på **OK** for å avslutte forstørret avspilling.
- Mens zoomramma vises, kan du trykke på **INFO** for å flytte zoomramma til ansiktet som er detektert. Ved avspilling av nærbilder vil ansiktet som er detektert, bli forstørret.

Avspilling med berøringskontroller

Bruk berøringskontrollene til å zoome inn og ut i bilder, til å bla gjennom bilder eller til å velge bildet som skal vises.

- ⓘ Ikke berør skjermen med neglene eller andre skarpe gjenstander.
- ⓘ Hansker eller skjermdeksler kan hindre berøringskjermbetjening.

Avspilling i full ramme

Vise forrige eller neste bilde

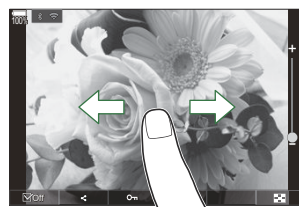

- Skyv fingeren til venstre for å vise neste bilde, og til høyre for å vise forrige bilde.

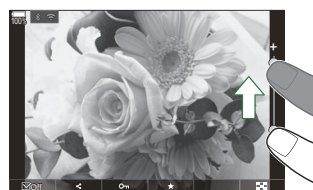

Forstør

- Trykk på skjermen for å vise glideknappen og .
- Trykk lett på skjermen to ganger for å forstørre bildet med det forstørrelsesforholdet som er angitt i [\[🔍 Standardinnstilling\] \(P.335\)](#).
- Skyv stolpen opp eller ned for å zoome inn eller ut.



- Skyv fingeren din for å rulle på skjermen når bildet er zoomet inn.
- Trykk på  for å vise indeksavspilling. Trykk på  for kalenderavspilling.

Filmavspilling

- Trykk på  for å starte avspilling.







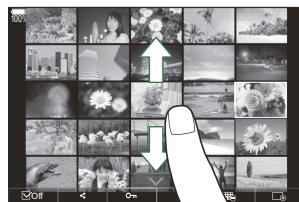

- Trykk på den nedre delen av skjermen for å vise styringslinja du kan bruke til å avslutte avspilling og endre volum ved avspilling.
- Trykk midt på skjermen for å sette avspilling på pause. Trykk en gang for å starte avspillingen igjen.
- Ved å dra att og fram på bunnen av skjermen når avspilling er satt på pause, kan du endre posisjonen filmen skal starte fra når avspilling blir gjenopptatt.
- Trykk på  for å avslutte avspilling.

Indeks-/kalenderavspilling

Vise forrige eller neste side

- Skyv fingeren opp for å vise den neste siden, og ned for å vise den foregående siden.



- Når du trykker på  under indeksavspilling, dukker berøringsmenyen opp. Trykk på  eller  for å endre antall bilder som vises.  [«Konfigurere indeksvisningen \(🔲-innstillinger\)» \(P.339\)](#)
- Trykk på  flere ganger for å gå tilbake til visning av enkeltbilder.

Visning av bilder

- Bank lett på et bilde for vise det i full ramme.

Andre funksjoner

Trykk lett på skjermen under avspilling av enkeltbilder, eller trykk på  under indeksavspilling, for å åpne berøringsmenyen. Du kan deretter utføre ønsket operasjon ved å trykke på ikoner i berøringsmenyen.



	Velg et bilde. Du kan velge flere bilder og slette dem kollektivt.  « Velge flere bilder (Delingsordre valgt, Vurdering valgt,  Kopivalg, Slett valgt) » (P.320)
	Bilder du ønsker å dele med en smarttelefon, kan stilles inn.  « Velge bilder for deling (Delingsordre) » (P.316)
	Gi et bilde vurderingsstjerner.  « Vurdering av bilder (Vurdering) » (P.318)
	Beskytter et bilde.  « Beskytte bilder () » (P.309)

Funksjoner ved avspilling

Rotere bilder (Roter)

Du kan velge å rotere bilder.

1. Vis et bilde du vil dreie, og trykk **OK**-knappen.
 - Direkte avspilling-menyen vises.
2. Velg **[Roter]** og trykk **OK**-knappen.
3. Trykk på Δ for å rotere bildet mot urviseren, ∇ for å rotere det med urviseren. Bildet roteres hver gang du trykker på knappen.
 - Trykk **OK**-knappen for å lagre endringene og avslutte.
 - Filmer og beskyttede bilder kan ikke roteres.

 Kameraet kan konfigureres til å rotere stående bilder automatisk under avspilling.  [«Automatisk rotering av bilder i stående format for avspilling» \(P.336\)](#)

[Roter] er ikke tilgjengelig når **[Av]** er valgt for .

Beskytte bilder (🔒)

Beskytt bilder fra utilsiktet sletting.

1. Vis bildene du ønsker å beskytte og trykk på 🔒.

- Beskyttede bilder vises med et 🔒 («beskyttet»)-ikon. Trykk på 🔒 igjen for å avbryte beskyttelse.



- Når et ubeskyttet bilde blir vist, kan du holde inne 🔒 og dreie det fremre eller bakre hjulet for å beskytte alle bildene som blir vist mens du dreier hjulet. Bilder som blir vist mens du dreier hjulet, og som er beskyttet fra før, blir ikke påvirket.
- Når et beskyttet bilde blir vist, kan du holde inne 🔒 og dreie det fremre eller bakre hjulet for å fjerne beskyttelsen fra alle bildene som blir vist mens du dreier hjulet. Bilder som blir vist mens du dreier hjulet, og som ikke er beskyttet fra før, blir ikke påvirket.
- Du kan utføre de samme handlingene under avspillingszoom eller når et bilde er valgt i indeksvisningen.

👉 Du kan også beskytte flere valgte bilder. 🖱️ «[Velge flere bilder \(Delingsordre valgt, Vurdering valgt, 🔒, Kopivalg, Slett valgt\)](#)» (P320)

⚠️ Når du formaterer minnekortet, slettes alle bilder, også bilder som er beskyttet.

Kopiere et bilde (Kopier)

Når det er kort med ledig plass i både spor 1 og 2, kan du kopiere et bilde til det andre kortet.

1. Vis et bilde du vil kopiere, og trykk **OK**.
 - Direkte avspilling-menyen vises.
2. Velg [**Kopier**] og trykk **OK**.
3. Velg om du vil angi målmappen, og trykk **OK**.
 - Velg en målmappe dersom du velger [**Tildel**].
 - Hvis mappe allerede er angitt, vil navnet på mappa være vist. Trykk på ► for å velge en annen mappe.
4. Velg [**Ja**] og trykk **OK**-knappen.
 - Bildet blir kopiert til det andre kortet.

👉 Du kan også kopiere alle bilder på et kort over til det andre kortet samtidig. 🖱️ [**Kopier alle**] (P.311)

Kopiere alle bildene på et kort (Koper alle)

Alle bilder kan kopieres mellom kortene som er satt inn i kameraet (kortspor 1 og 2).

Meny

• MENU →  → 1. File → Kopier alle



Alle bilder kopieres fra kortet i kortspor 1 over til kortet i kortspor 2.



Alle bilder kopieres fra kortet i kortspor 2 over til kortet i kortspor 1.

ⓘ Kopieringen avsluttes når målkortet er fullt.

ⓘ Hvis kortet du kopierer til, er et SD- eller SDHC-kort, vil ikke filfiler som er større enn 4 GB, bli kopiert.

Slette bilder (Slett)

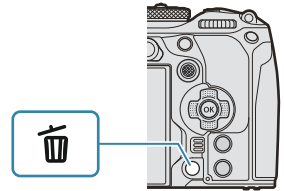

1. Vis et bilde du vil slette, og trykk på knappen .



2. Marker [**Ja**] og trykk **OK**-knappen.



- Bildet blir slettet.

- ⓘ Du kan slette bilder uten bekreftelsestrinnet ved å endre knappeinnstillingene.  [«Deaktivere bekreftelse for sletting \(Slett raskt\)» \(P.314\)](#)
- 👉 Du kan velge om sletting av bilder lagret i både RAW- og JPEG-bildekvalitet skal slette begge kopiene, bare JPEG-kopien eller bare RAW-kopien.  [«RAW+JPEG Alternativ for sletting \(SL RAW+JPEG\)» \(P.315\)](#)

Slette alle bilder (Slett alle)

Slett alle bildene. Beskyttede bilder slettes ikke. Du kan også velge å unnta bildene som er tildelt vurderingsstjerne (P.318), og slette alle andre bilder.

Meny

- MENU →  → 1. Fil → Slett alle

Slett	Slett alle bilder, inkludert dem som er tildelt vurderingsstjerne.
Lagre	Behold bildene som er tildelt vurderingsstjerne, og slett alle andre bilder.

- Når det er kort i både spor 1 og 2, vises valget for kortspor. Velg et kortspor, og trykk på **OK**.

ⓘ Hvis du velger [**Lagre**] og utfører [**Slett alle**], kan det, avhengig av hastighetsklassen på kortet og antall bilder lagret på det, ta litt tid.

Deaktivere bekreftelse for sletting (Slett raskt)

Hvis dette alternativet er aktivert når du trykker på -knappen for å slette bilder eller filmer, vil ikke kameraet vise en bekreftelsesdialog, men vil i stedet slette bildene umiddelbart.

Meny

- **MENU** →  → 2. Operasjoner → Slett raskt

Av En bekreftelsesdialog blir vist når du trykker på -knappen.

På Ingen bekreftelsesdialog blir vist når du trykker på -knappen.

Alternativ for sletting av RAW+JPEG (Sl. RAW+JPEG)

Velg hva som skal skje når du sletter **[RAW+JPEG]**-bilder.

Meny

- **MENU** →  → 2. Operasjoner → RAW+JPEG Slett

JPEG	Bare JPEG-eksemplaret slettes.
RAW	Bare RAW-eksemplaret slettes.
RAW+JPEG	Både RAW- og JPEG-eksemplarene slettes.



🔗 Både RAW- og JPEG-kopiene slettes når du bruker [\[Slett alle\] \(P.313\)](#) eller [\[Slett valgt\] \(P.320\)](#).

Velge bilder for deling (Delingsordre)

Du kan velge bilder du ønsker å overføre til en smarttelefon, på forhånd.

1. Vis et bilde du vil overføre, og trykk **OK**-knappen.
 - Direkte avspilling-menyen vises.
2. Velg **[Delingsordre]** og trykk **OK**-knappen. Trykk deretter på Δ eller ∇ .
 - Bildet er markert for deling. -ikonet og filtypen vises.
 - Du kan utheve opptil 200 bilder i hvert spor for opplasting samtidig.
 - Trykk Δ eller ∇ for å avbryte en delingsordre.

 Filmer som har filstørrelse over 4 GB, kan ikke utheves for deling.

 Du kan velge bilder du ønsker å overføre på forhånd og velge en delingsordre samtidig.  «Velge flere bilder (Delingsordre valgt, Vurdering valgt, , Kopivalg, Slett valgt)» (P.320), «Overføre bilder til en smarttelefon» (P.439)

 Du kan også utheve bilder for deling ved å tildele  til en knapp i  **[Funksjon]** (P.333).

Trykk på  når et bilde som ikke er uthevet, blir vist under visning av enkeltbilder / indeksvisning / avspilling med zoom.

Når du holder knappen  inne og dreier på det fremre eller bakre hjulet, vil alle bildene som blir vist mens du roterer hjulet, bli uthevet for deling. Bilder som blir vist mens du dreier hjulet, og som er uthevet fra før, blir ikke påvirket.



Når du holder knappen  inne og dreier på det fremre eller bakre hjulet samtidig som et bilde som ikke er uthevet, blir vist, blir uthevinga på alle bildene som blir vist mens du dreier på hjulet, fjernet. Bilder som blir vist mens du dreier hjulet, og som er ikke er uthevet fra før, blir ikke påvirket.

Velge RAW+JPEG-bilder for sletting

(RAW+JPEG)

Når det gjelder bilder som er lagret med [RAW+JPEG] som bildekvalitet, kan du velge bare å dele JPEG-kopier, bare RAW-kopier eller både JPEG- og RAW-kopier.

Meny

- MENU →  → 2. Operasjoner → RAW+JPEG 

JPEG	Bare JPEG-kopiene utheves for deling.
RAW	Bare RAW-kopiene utheves for deling.
RAW+JPEG	Både RAW- og JPEG-kopiene utheves for deling.

- ⓘ Dersom du velger et annet alternativ for [RAW+JPEG , vil ikke dette påvirke bilder du allerede har uthevet for deling.
- ⓘ Uavhengig av hvilket alternativ du har valgt, vil uthevingen fjernes fra begge kopiene om du fjerner uthevingen.

Vurdere bilder (Vurdering)

Gi bildene én til fem vurderingsstjerner.

Dette kan være nyttig når du organiserer bildene, eller søker etter bilder ved hjelp av OM Workspace eller andre verktøy.

Knapp

- ★-knapp

Hvis du trykker på ★ når bildet som er valgt ikke har noen vurderingsstjerner, vil bildet bli tildelt vurderingsstjerner. Antall stjerner vil være det samme som det som er angitt.

Hvis du trykker på ★ når bildet som er valgt har vurderingsstjerner, vil vurderingsstjernene det er tildelt bli slettet.

Du kan endre antall stjerner ved å dreie på det fremre eller bakre hjulet samtidig som du holder ★ inne.

- ① Det er bare mulig å tildele vurderingsstjerner til stillbilder.
- ① Hvis bildet er tatt med **[RAW+JPEG]**, vil samme vurdering bli gitt både RAW- og JPEG-filen.
- ① Det er ikke mulig å tildele vurderingsstjerner til beskyttede bilder.
- ① Det er ikke mulig å tilordne vurderingsstjerner til bilder som er tatt med et annet kamera.

Velge antall stjerner ved vurdering (Vurderingsinnstillinger)

Du kan velge hvor mange stjerner som skal vises som alternativ ved vurdering.

Meny

- **MENU** →  → 3. Viser → Vurderingsinnstillinger

1. Velg antall stjerner som skal vises som alternativ ved vurdering, og sett en avmerkingshake (✓) ved siden av det.
 - Velg alternativ med $\Delta \nabla$, og trykk på **OK**-knappen for å sette avmerkingshake (✓) ved siden av det.
Trykk på **OK** en gang til for å fjerne haken.

- ⓘ Hvis det ikke finnes noe element med avmerkingshake (✓) ved siden av seg, kan du ikke tildele bildene vurderingsstjerne.
- ⓘ Hvis du endrer innstillingene under [**Vurderingsinnstillinger**], påvirker ikke det vurderinger som allerede er tildelt andre bilder.

Velge flere bilder (Delingsordre valgt, Vurdering valgt, , Kopivalg, Slett valgt)

Du kan velge flere bilder under **[Delingsordre valgt]**, **[Vurdering valgt]**, **[]**, **[Kopivalg]** eller **[Slett valgt]**.

1. Velg bilde for bilde med -knappen under avspilling.
 - Bildet blir valgt, og dukker opp.
Trykk på knappen enda en gang for å låse opp.
 - Du kan velge bilde under enkeltbildevisning og indeksvisning.

2. Trykk på **OK** for å åpne menyen, og velg **[Delingsordre valgt]**, **[Vurdering valgt]**, **[]**, **[Kopivalg]** eller **[Slett valgt]**.



- Når et ubeskyttet bilde blir vist, kan du holde inne og dreie det fremre eller bakre hjulet for å velge alle bildene som blir vist mens du dreier hjulet. Bilder som blir vist mens du dreier hjulet, og som er uthevet fra før, blir ikke påvirket.
- Når et merket bilde blir vist, kan du holde inne og dreie det fremre eller bakre hjulet for å avvelge alle bildene som blir vist mens du dreier hjulet. Bilder som blir vist mens du dreier hjulet, og som er uuthevet fra før, blir ikke påvirket.

Utskriftrekkefølge (DPOF)





Du kan lagre digitale «utskriftsbestillinger» på minnekortet som angir hvilke bilder som skal skrives ut samt antallet eksemplarer av hver utskrift. Deretter kan du få bildene skrevet ut i en fotobutikk som støtter DPOF. Informasjon om utskriftsrekkefølge (DPOF) lagres på et minnekort.

Konfigurere utskriftsrekkefølge

Meny

• MENU →  → 1. Fil → 



Trykk   for å velge et bilde du ønsker å legge til utskriftsrekkefølgen, og trykk   for å velge antall utskrifter. Gjenta dette punktet for å stille inn utskriftskoding for flere bilder.

Trykk på **OK** når du har valgt alle bildene du ønsker. Deretter velger du dato- og tidsformat.

[Nei]: Bildene skrives ut uten dato og tid.

[Dato]: Bildene skrives ut med datoen de ble tatt.

[Tid]: Bildene skrives ut med tidspunktet de ble tatt.



Velg dette hvis du ønsker å angi utskriftsrekkefølge på alle bildene. Velg format for dato og klokkeslett.

[Nei]: Bildene skrives ut uten dato og tid.

[Dato]: Bildene skrives ut med datoen de ble tatt.

[Tid]: Bildene skrives ut med tidspunktet de ble tatt.

 Ved utskrift av bilder kan du ikke endre innstillingene mellom bildene.

Angi utskriftrekkefølge

Bruk

Utskriftsordre blir angitt. Innstillingene blir tatt i bruk på bilder som blir lagret på kortet som for øyeblikket er valgt.

Avbryt

Utskriftsordre blir ikke angitt.

- ⓘ Kameraet kan ikke brukes til å endre utskriftsbestillinger som er opprettet med andre enheter.
Opprettelse av en ny utskriftsbestilling eksisterer alle eksisterende utskriftsbestillinger som er opprettet med andre enheter.
- ⓘ Utskriftsbestillinger kan ikke inkludere RAW-bilder eller filmer.

Nullstille beskyttelse/delingsordre/utskriftsrekkefølge/vurdering (Tilbakestill alle bilder)

Du kan nullstille beskyttelse/delingsordre/utskriftsrekkefølge/vurdering på alle bilder på samme kort i ett og samme spor samtidig.

Meny

- **MENU** →  → 1. Fil → Tilbakestill alle bilder

Tilbakestill utskriftsrekkefølge	Nullstiller alle utskriftsrekkefølger
Nullstill lås	Nullstiller all beskyttelse
Nullstill delingsordre	Nullstiller alle delingsordrer
Tilbakestill vurderinger	Nullstiller alle vurderinger

- Hvis det er satt inn minnekort i begge sporene, blir du bedt om å velge spor. Velg spor, og trykk på **OK**. Da vil bekreftelsesskjermBildet dukke opp.

⚠ Hvis det er mange bilder med vurdering, kan **[Tilbakestill vurderinger]** ta lang tid.

Legge lyd på bilder (🎤)

Du kan ta opp lyd med den innebygde stereo-mikrofonen eller med en ekstra ekstern mikrofon og legge den til bildene. Lyden som er tatt opp, fungerer som en enkel erstatning for skriftlige notater om bildene. Lydopptak kan være opptil 30 s lange.

1. Vis bildet du vil legge til lyd for, og trykk **OK**-knappen.

- Direkte avspilling-menyen vises.

🔒 Lydopptak er ikke tilgjengelig med beskyttede bilder.

2. Velg [🎤] og trykk **OK**-knappen.



3. Velg [🎤 Start] og trykk **OK**-knappen for å starte opptak.

- Velg [Nei] for å avslutte uten å legge til lyd.

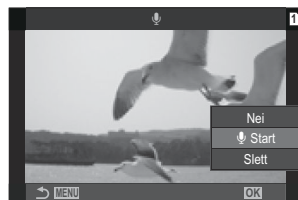

4. Trykk **OK**-knappen for å avslutte opptaket.

- Bilder med lyd blir angitt av 🎵-ikoner og indikatorer som viser opptakshastigheten.
- Velg [**Slett**] i trinn 3 for å slette innspilt lyd.

🔒 Lyd blir tatt opp med hastigheten som er valgt for film. Velg hastighet med [**Lydopptaksinnstillinger**] (P.287).

Lydavspilling

Avspillingen startes automatisk når det blir viste et bilde med lyd. For å justere volumet:

1. Viser bildet du vil spille av lyden fra.

2. Trykk Δ eller ∇ på piltastene.

- Δ -knapp: Øk volumet.
- ∇ -knapp: Lavere volum.



Retusjere bilder (Rediger)

Lag retusjerte eksemplarer av bildene. I forbindelse med RAW-bilder kan du justere innstillingene som var i bruk da bildet ble tatt, som hvitbalanse og bildemodus (kunstfiltre inkludert). Med JPEG-bilder kan du utføre enkle redigeringer som beskjæring og endring av størrelse.

Red. RAW-data	<p>Retusjer bilder og lagre de resulterende kopiene i JPEG-format (P.326). Følgende alternativer er tilgjengelige:</p> <p>[Gjeldende]: Lagre bildet med de gjeldende innstillingene som er valgt med kameraet.</p> <p>[Egendefinert1]/[Egendefinert2]: Juster innstillinger mens du forhåndsviser resultatene i visningen. Innstillingene lagres som [Egendefinert1] eller [Egendefinert2].</p> <p>[ART BKT]: Kameraet oppretter flere JPEG-eksemplarer av hvert bilde, ett for hvert kunstfelter som er valgt. Velg ett eller flere filtre og bruk dem på ett eller flere bilder.</p>
JPEG-red.	Retusjer JPEG-bilder og lagre de resulterende kopiene i JPEG-format (P.328).

Retusjere RAW-bilder (Red. RAW-data)

[Red. RAW-data] kan brukes for å justere følgende innstillinger.

- Bildekvalitet
- Bildemodus
- Farge/metning (fargeskaper)
- Farge (delvis farge)
- Hvitbalanse
- Fargetemperatur
- Eksponeringskompensasjon
- Skygger
- Mellomtoner
- Uthevede områder
- Aspekt
- Høy ISO-støyreduksjon
- Fargeområde
- Trapeskorreksjon

🔗 **[Fargeområde]** er fiksert som **[sRGB]** når det er valgt et kunstfilter for bildemodus.

🔗 RAW-bilder kan ikke retusjeres hvis:

- det ikke er nok plass på minnekortet, eller hvis bildet ble tatt med et annet kamera.

1. Vis et bilde du vil redigere, trykker du **OK**.



- Direkte avspilling-menyen vises.

2. Uthev **[Red. RAW-data]** med $\Delta \nabla$ og trykk **OK**.

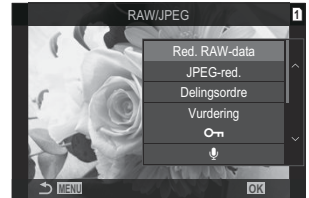

- Redigeringsmenyen vises.

3. Uthev elementer ved å bruke $\Delta \nabla$.

- For å bruke gjeldende kamerainnstillinger må du markere **[Gjeldende]** og trykke på **OK**-knappen. Gjeldende innstillinger blir brukt.

ⓘ For eksponeringskompensasjon vil de gjeldende innstillingene ikke bli brukt.

- Uthev **[Ja]** ved hjelp av $\Delta \nabla$ og trykk **OK** for å lage en kopi med de valgte innstillingene.

- For **[Egendefinert1]** eller **[Egendefinert2]** må du utheve ønsket alternativ og trykke på **I**; deretter kan du redigere innstillingene på følgende måte:

- Retusjeringsalternativer blir vist. Uthev elementer ved å bruke $\Delta \nabla$, og bruk $\triangleleft \triangleright$ for å velge innstillinger. Gjenta dette til du har valgt alle ønskede innstillinger. Trykk på **☉**-knappen for å forhåndsvisne resultatene.



- Trykk **OK**-knappen for å bekrefte innstillingen. Innstillingene blir brukt på bildet.

- Uthev **[Ja]** ved hjelp av $\Delta \nabla$ og trykk **OK** for å lage en kopi med de valgte innstillingene.



- Marker **[ART BKT]**, og trykk \triangleright -knappen for å vise en liste med kunstfiltre. Uthev kunstfiltrene og trykk **OK**-knappen for å velge eller avvelge; valgte filtre er uthevet med en \checkmark . Trykk **MENU**-knappen for å gå tilbake til forrige skjermbilde når alle ønskede filtre er valgt.



- Trykk **OK**-knappen for å lagre bildet når du har framkalt det med kunstfilteret du har valgt.

4. For å lage flere eksemplarer fra samme originalbilde må du markere **[Nullstill]** og trykke på **OK**-knappen. For å avslutte uten å lage flere eksemplarer må du markere **[Nei]** og trykke på **OK**-knappen.
- Velg **[Nullstill]** for å vise redigeringsmulighetene. Gjenta prosedyren fra trinn 3.

Retusjere JPEG-bilder (JPEG-red.)

[JPEG-red.] kan brukes for å justere følgende innstillinger.

Skjggejust	Gjør motiver med baklys lysere.
Rødøye red	Reduser «røde øyne» på bilder tatt med blits.
	Beskjær bilder. Still inn størrelsen på utsnittet med det fremre eller bakre hjulet, og plasser det med $\Delta \nabla \triangleleft \triangleright$.
Aspekt	Endre sideforholdet fra standard 4:3 til [3:2] , [16:9] , [1:1] eller [3:4] . Etter å ha valgt et størrelsesforhold, bruker du $\Delta \nabla \triangleleft \triangleright$ for å plassere beskjæringen.
Svart-Hvitt	Lag et svart-hvitt eksemplar av gjeldende bilde.
Sepia	Lag et sepia eksemplar av gjeldende bilde.
Metning	Juster hvor levende fargene er. Du kan forhåndsvisne resultatene i visningen.
	Lag et eksemplar i en annen størrelse 1280 × 960, 640 × 480 eller 320 × 240 piksler. Bilder med annet sideforhold enn standard 4:3 endres til størrelser som er nærmest mulig det valgte alternativet.

- ⓘ Det kan hende at rødøyejusteringen ikke vil fungere, avhengig av bildet.
- ⓘ JPEG-bilder kan ikke retusjeres hvis:
 - bildet er behandlet på en PC, og det ikke er tilstrekkelig plass på minnekortet, eller hvis et bilde er tatt opp på et annet kamera.
- ⓘ Bilder kan ikke gjøres større enn originalstørrelsen ved hjelp av **[]**.
- ⓘ Enkelte bilder kan ikke endres i størrelse.
- ⓘ **[]** og **[Bildeforhold]** kan bare brukes til å redigere bilder med et størrelsesforhold på 4:3 (standard).

1. Vis et bilde du vil redigere, trykker du **OK**.



- Direkte avspilling-menyen vises.

2. Uthev **[JPEG-red.]** med $\Delta \nabla$ og trykk **OK**.



- Redigeringsmenyen vises.

3. Marker et alternativ ved å bruke $\Delta \nabla$ og trykk **OK**-knappen.

- Du kan forhåndsvisse effekten i visningen. Hvis flere alternativer er listet opp for valgt element, må du bruke $\Delta \nabla$ for å velge ønsket alternativ.
- Når **[\square]** er valgt, kan du endre størrelse på utsnittet ved å bruke reguleringshjulet og plassere det med $\Delta \nabla \langle \rangle$.
- Når **[Bildeforhold]** er valgt, kan du velge alternativ med $\Delta \nabla$ og deretter plassere utsnittet ved å bruke $\Delta \nabla \langle \rangle$.



4. Uthev **[Ja]** med $\Delta \nabla$ og trykk **OK**.

- Det nye eksemplaret blir lagret med valgte innstillinger, og kameraet går tilbake til avspillingsvisningen.

Kombinere bilder (Bildeoverlapping)

Sett sammen eksisterende RAW-bilder for å lage et nytt bilde. Opptil 3 bilder bli inkludert i overlappingen.

Du kan endre resultatene ved å justere lysstyrken (forsterkningen) separat for hvert bilde.

🔗 Overlegget lagres i formatet som for øyeblikket er valgt som bilde kvalitet. Overlappinger laget med **[RAW]** valgt for bilde kvalitet, blir lagret i RAW-format og i JPEG-format med alternativet for bilde kvalitet som er valgt for [🔍 2] (P.217).

🔗 Overlappinger lagret i RAW-format kan igjen settes sammen med andre RAW-bilder for å lage overlappinger med 4 eller flere bilder.

1. Vis et bilde du vil redigere, trykker du **OK**.
 - Direkte avspilling-menyen vises.
2. Uthev **[Bildeoverlapping]** med $\Delta \nabla$ og trykk **OK**.
3. Velg antall bilder som skal overlappes og trykk **OK**-knappen.
4. Uthev et RAW-bilde som skal brukes til bildeoverlapping med $\Delta \nabla \triangleleft \triangleright$ -knappene og trykk **OK**.
 - Et ✓-ikon dukker opp i valgte bildet. Trykk på $\infty \blacktriangledown$ en gang til for å fjerne ✓-ikonet.
 - Overlappingsbildet vises hvis bildene som er angitt i trinn 3 velges.
5. Juster forsterkningen for bildene i overlappingen.
 - Uthev bilder ved hjelp av $\triangleleft \triangleright$ -knappene og juster forsterkningen ved hjelp av $\Delta \nabla$ -knappene.
 - Du kan justere forsterkningen i området 0,1–2,0. Kontroller resultatene på skjermen.
6. Trykk på **OK**; en bekreftelsesdialog vises.
 - Marker **[Ja]** og trykk **OK**-knappen.



Trimme filmer (Filmtrimming)

Fjern uønskede deler fra filmer. Filmer kan redigeres gjentatte ganger for å lagre filer som kun inneholder opptak du ønsker å beholde.

🔗 Dette alternativet er tilgjengelig kun med filmer som er tatt opp med kameraet.

1. Vis filmen du vil redigere, og trykk **OK**.
 - Direkte avspilling-menyen vises.
2. Velg **[Filmredigering]** trykk **OK**.
3. Bruk $\triangle \nabla$ til å velge **[Filmtrimming]** og trykk **OK**-knappen.
 - Du blir bedt om å velge hvordan du vil lagre den redigerte filmen.
[Ny fil]: Lagre den redigerte filmen i en ny fil.
[Overskriv]: Skriv over den eksisterende filmen.
[Nei]: Avslutte uten å redigere filmen.
 - Hvis filmen er låst, kan du ikke velge **[Overskriv]**.
4. Uthev ønsket alternativ og trykk **OK**.
 - En redigeringsvisning blir vist.
5. Rediger filmen.
 - Bruk \triangle -knappen for å hoppe til det første bildet og ∇ -knappen for å hoppe til det siste bildet.
 - Bruk det fremre eller bakre hjulet eller \triangleleft , uthev det første bildet i opptaket du ønsker å slette, og trykk på **OK**.
 - Bruk det fremre eller bakre hjulet eller \triangleright , uthev det siste bildet i opptaket du ønsker å slette, og trykk på **OK**.
6. Marker **[Ja]** og trykk **OK**-knappen.
 - Den redigerte filmen blir lagret.
 - For å velge et annet opptak uthever du **[Nei]** og trykker på **OK**-knappen.
 - Hvis du har valgt **[Skriv Over]**, blir du bedt om å velge om du vil redigere filmen mer. For å redigere vekk mer i filmen må du utheve **[Fortsett]** og trykke på **OK**-knappen.

Lage stillbilder (In-Movie bildeopptak)

Lagre et stillbilde fra en valgt ramme.



⚙ Dette alternativet er bare tilgjengelig med **[4K]**-filmer som er tatt opp med kameraet.

1. Vis filmen du vil redigere, og trykk **OK**.
 - Direkte avspilling-menyen vises.
2. Velg **[Filmredigering]** trykk **OK**.
3. Bruk $\triangle \nabla$ til å velge **[In-Movie bildeopptak]** og trykk **OK**.
4. Bruk $\triangleleft \triangleright$ for å velge et bilde du vil lagre som stillbilde og trykk **OK**-knappen.
 - Kameraet lagrer et stillbilde fra den valgte rammen.
 - Gå tilbake med \triangle , og bruk ∇ til å gå framover. Hvor langt bakover eller framover du kommer, avhenger av lengden på filmen.

Endre hvilken rolle ()-knappen skal ha under avspilling (Funksjon)

Velg rollen som spilles av med  ()-knappen under avspilling.

Meny

• MENU →  → 2. Operasjoner →  -funksjon

  Funksjon

[]: Lag eller endre en «delingsordre» ved å utheve bildene for opplasting til en smarttelefon.

[]: Velg flere bilder.

Endre hvilken rolle det fremre og bakre hjulet skal ha under avspilling (Skivefunksjon)

Velg rollene som skal utføres av det fremre og bakre hjulet.

Meny

- MENU →  → 2. Operasjoner → -skivefunksjon

 (Indeksvisning/Forstørr)

Zoom inn eller ut eller skift til indeksvisning under avspilling.

Forrige/Neste

Vis nest eller forrige bilde under avspilling.

Velge zoomforhold ved avspilling (Standardinnstilling)

Velg startzoomforholdet for avspillingszoom (avspilling av nærbilde).

Meny

- MENU →  → 2. Operasjoner →   Standardinnstilling

Nylig	Zoom inn til zoomforholdet som nylig har blitt valgt.
Lik verdi	Bilder vises med et zoomforhold på 1:1.  -ikonet dukker opp på skjermen.
×2 / ×3 / ×5 / ×7 / ×10 / ×14	Velg startzoomforholdet.

Automatisk rotering av bilder i stående format for avspilling (🔄)

Velg om bilder som er tatt i stående format, skal roteres automatisk for når de blir vist på kameraet.

Meny

• MENU → 🎥 → 3. Displayer → 🔄

På	Bilder roteres automatisk under for å bli vist under avspillingen.
Av	Bilder roteres ikke automatisk under for å bli vist under avspillingen.

Velge hvilken informasjon om skal vises ved avspilling (-infoinnstillinger)



Velg informasjonen som vises under avspilling. Trykk gjentatte ganger på **INFO**-knappen under avspilling for å veksle mellom visningene som er stilt inn.

Meny

- **MENU** →  → 3. Displayer →  Infoinnstillinger

1. Velg type visning, og sett hake (✓) ved siden av den.

- Velg alternativ med Δ ∇ , og trykk på **OK**-knappen for å sette avmerkingshake (✓) ved siden av det. Trykk på **OK** en gang til for å fjerne haken.

Kun bilde	Bare bildet blir vist.
Grunnlegg.	Bare grunnleggende informasjon blir vist. Trykk på  for å skjule eller vise  og [Uthev og skygge] .
Generelt	Fullstendig informasjon, som også omfatter opptaksforhold og histogram, blir vist P.297 ».

 Settett som er i bruk, kan ikke deaktiveres, men du kan konfigurere hvilke element som skal vises.

Velge hvilken informasjon som skal vises ved forstørret avspilling (🔍-infoinnstillinger)

Velg visning når du forstørrer bildet ved å trykke på multivalgeren eller en knapp som [🔍] (forstørr) er tildelt til (P.340).



- ① Avspillings skjerm
- ② Zoomramme
- ③ Rullevisning for avspillingszoom

Meny

• MENU → 🎬 → 3. Displayer → 🔍 Infoinnstillinger

1. Velg type visning, og sett hake (✓) ved siden av den.

- Velg alternativ med Δ ∇ , og trykk på **OK**-knappen for å sette avmerkingshake (✓) ved siden av det. Trykk på **OK** en gang til for å fjerne haken.

Forstørr bilde	Viser zoomramme.
Forstørr blaing	Gir deg mulighet til å forskyve bildet ved forstørrt avspilling.

- 🔗 Hvis du fjerner haken fra alle alternativene, vil du ikke kunne forstørre bildet med multivalgeren eller knappen funksjonen [🔍] (forstørr) er tildelt.

Konfigurere indeksvisning (-innstillinger)





Du kan endre antall bilder som skal vises på indeksvisningen, og velge hvorvidt kalendervisning skal brukes.

Meny

- / : MENU →  → 3. Viser → -innstillinger

1. Velg type visning, og sett hake (✓) ved siden av den.

- Velg alternativ med Δ ∇ , og trykk på **OK**-knappen for å sette avmerkingshake (✓) ved siden av det. Trykk på **OK** en gang til for å fjerne haken.

 4/  9/  25/  100	Velg antall bilder som skal vises på indeksvisningen.
Kalender	Bildene blir vist på en kalender.



Konfigurere betjening av kameraet

Endre rollene til knappene (Knappeinnstillinger)



















PASMB 

Knappene kan få tildelt andre roller istedenfor de eksisterende funksjonene.

Funksjonene som er tildelt ved hjelp av  **Knappefunksjon**, brukes bare under





stillebildefotografering. Funksjonene som er tildelt ved hjelp av  **Knappefunksjon**, brukes i -modus (film).

Kontroller som kan tilpasses

Ikon	Knapp	Standard rolle	
			
	 -knapp	 (eksponeringskompensasjon)	
	 -knapp	 (høyoppløst bilde)	 REC (filmopptak)
	ISO -knapp	ISO-følsomhet	
	AF-ON-knapp	AF-ON	
	AEL -knapp	AEL	
	L/O-knappen	L/O (skjerm/søker)	
	Piltaster	Av ¹	
	Piltast  (høyre) ²	MF-bryter (AF/MF-bryter)	
	Piltast  (ned) ²	WB (hvitbalanse)	

Ikon	Knapp	Standard rolle	
			
	Hvitbalanse med ett trykk-knapp	 (hvitbalanse med ett trykk)	Peaking
	Forhåndsvisningsknapp	Forhåndsvisning	Forstør
PBH 	 -knapp på valgfritt batterigrep	 (eksponeringskompensasjon)	
PBH 	ISO -knapp på valgfritt batterigrep	ISO-følsomhet	
PBH 	AF-ON -knapp på valgfritt batterigrep	AF-ON	
	Fn -knapp på objektiv	AF Stopp	





1 Ingen funksjoner er tildelt piltastene som standard.



2 For å bruke  og  på piltastene til deres tildelte roller, må du velge **[Dir.funksjon]** for [ ] (piltast).





Superkontrollpanel

- **OK** → -knappefunksjon /  Knappefunksjon

Meny



- **MENU** →  → 1. Operasjoner → Knappeinnstillinger →  Knappefunksjon
- **MENU** →  → 1. Operasjoner → Knappeinnstillinger →  Knappefunksjon

1. Uthev en knapp med  -knappene, og trykk **OK**-knappen.









2. Uthev en funksjon som skal tildeles med    -knappene og trykk **OK**.







Tilgjengelige roller



«Kun »: Denne rollen er kun tilgjengelig i [ **Knappfunksjon**]-menyen.







«kun »: Denne rollen er bare tilgjengelig i [ **Knappfunksjon**]-menyen.





 De tilgjengelige alternativene varierer fra knapp til knapp.





Rolle	Funksjon
 (filmopptak)	Kontroller fungerer som en filmopptaksknapp. Trykk for å starte eller stoppe opptak.
Forh.vis  (Kun )	Trapp blenderåpningen ned til den valgte verdien. Dette gjør at du kan forhåndsviser dybdeskarpheten. Blenderåpning trappes ned til den valgte verdien mens du trykker på knappen. Forh.vis-alternativene kan velges med [ Lås] (P.367).
 (Hvitbalanse med ett trykk)	Mål en verdi for hvitbalanse med ett trykk (P.237). Innrett et referanseobjekt (et hvitt ark eller lignende) i skjermen, hold deretter inne kontrollen, og trykk ned utløserknappen for å måle hvitbalanse under stillbildefotografering. En liste over alternativer for hvitbalanse med ett trykk blir vist, herfra kan du velge hvor den nye verdien skal bli lagret. Innrett et referanseobjekt (et hvitt ark eller lignende) i skjermen, og trykk ned knappen for å måle hvitbalanse under opptak av film. En liste over alternativer for hvitbalanse med ett trykk blir vist, herfra kan du velge hvor den nye verdien skal bli lagret.
Velg AF-område () (Velg AF-område)	Konfigurere AF-målmodus (P.110) og AF-søkepunkt (P.109). Trykk på betjeningselementet for hente fram visning for valg av AF-søkepunkt. Bruk det fremre eller bakre hjulet for å velge AF-søkemodus og multivelgeren eller piltastene for å plassere AF-søkepunktet.  Du kan velge hvilke kontroller som skal brukes til denne operasjonen.  «Velg AF-søkepunkt () Velge skjerminnstillinger» (P.145)





Rolle	Funksjon
[]Hjem []HP (AF-hjemposisjon) (Kun )	Hent tidligere lagrede «hjemposisjon»-innstillinger for [AF-søkemodus] og [AF-søkepunkt] . Hjemposisjon-innstillinger lagres med [] Still Hjem (P.143).  Du kan lagre hjemposisjoner for liggende og stående formater.  «Matche AF-søkepunktvalg med kameraorientering ( Koblet orientering [])» (P.141)
MF () (AF/MF-bryter)	Bytt mellom AF og MF. Trykk én gang for å velge MF og én gang til for å gå tilbake til forrige modus. Du kan også velge fokusmodus ved å holde inn knappen og dreie et hjul.
RAW  (RAW-bildekvalitet) (Kun )	Hvis du trykker på knappen når [ ] er angitt som JPEG, blir dette endret til RAW + JPEG. Endringen skjer ikke hvis den er satt til RAW eller RAW+JPEG. Du kan også velge innstilling for bildekvaliteten ved å holde inne knappen og rotere et hjul.
Testbilde () (Kun )	Ta et testbilde. Du kan se effektene av de valgte innstillingene på et faktisk fotografi. Hvis du holder inne kontrollen mens du trykker ned utløserknappen, får du sett resultatene, men bildet blir ikke lagret på minnekortet.
Egendefinert modus C1–C4 (C1–C4) (Kun )	Hent innstillingene for valgt egendefinert modus. Trykk én gang på kontrollene for å hente lagrede innstillinger, og enda en gang for å gjenopprette innstillingene som tidligere var i bruk (P.78). Kontrollen fortsetter å utføre denne funksjonen når du har valgt en egendefinert modus med funksjonshjulet.









Rolle	Funksjon
Eksponeringskomp. 	<p>Juster eksponeringsinnstillingene. Hold inne kontrollen og dreii det fremre eller bakre hjulet. Du kan også trykke på knappen for å aktivere innstillingene og deretter dreie hjulene. Hvilke alternativer som er tilgjengelige, varierer i henhold til opptaksmodusen:</p> <p>[P]: Bruk det fremre eller bakre hjulet eller   til å stille inn eksponeringskompensasjon. Bruk   -knappene for programbytte.</p> <p>[A]: Bruk det fremre eller bakre hjulet eller   til å stille inn eksponeringskompensasjon. Bruk   -knappene for blenderåpningen.</p> <p>[S]: Bruk det fremre eller bakre hjulet eller   til å stille inn eksponeringskompensasjon. Bruk   -knappene for lukkerhastigheten.</p> <p>[M]: Bruk det bakre hjulet eller   til å velge lukkerhastighet. Bruk det fremre hjulet eller   -knappene for blenderåpningen.  For informasjon om hvordan du justerer eksponeringsinnstillingene når [Auto] er valgt for [ISO] (P.171), se «Justere eksponeringskompensasjon» (P.158).</p> <p>[B]: Bruk det bakre hjulet eller   til å skifte mellom Bulb/ Time- and Live Composite-fotografering. Bruk det fremre hjulet eller   -knappene for blenderåpningen.</p>
Digital telekonverter  :  2x /  1.4x	<p>Slå på eller av digital telekonverter (P.265). Trykk én gang for å zoome inn og én gang til for å zoome ut.</p> <p>Dette kan du slå på/av selv om du gjør opptak av film. Ved opptak av film vil det dukke opp ei ramme som viser hvilket område den digitale telekonverteren forstørrer.</p>
Trapeskorreksjon  : (Kun )	<p>Trykk på kontrollen for å vise innstillingene for trapeskompensasjon (P.270). Etter å ha justert innstillingene trykker du på kontrollen en gang til for å avslutte. Hold inne kontrollene for å avbryte trapeskorreksjonen.</p>
Fiskeøyekompensasjon  : (Kun )	<p>Aktiver fiskeøyekompensasjon. (P.272). Trykk én gang for å aktivere fiskeøyekompensasjon. Trykk en gang til for å deaktivere. Hold inne knappen og dreii det fremre eller bakre hjulet for å velge blant [Vinkel]-alternativene 1, 2 og 3.</p>

Rolle	Funksjon
Forstørr (Q)	Trykk én gang på kontrollen for å vise zoomrammen og én gang til for å zoome inn (P.115). Trykk på kontrollen en tredje gang for å avslutte zoom; hold inne kontrollen for å skjule zoomrammen. Bruk multivalgeren, berøringsstyring eller $\Delta \nabla \triangleleft \triangleright$ til å plassere zoomrammen.
HDR (Kun )	Aktiver HDR (P.259). Trykk én gang for aktivere HDR. Trykk en gang til for å deaktivere. Hold knappen inne og dreii det fremre eller bakre hjulet for å justere [HDR] -innstillingene, inklusive HDR-bracketing.
ISO	Juster [ISO] -innstillingene (P.171). Hold inne kontrollen og dreii det fremre eller bakre hjulet. Du kan også trykke på knappen for å aktivere innstillingene og deretter dreie hjulene. Uthev innstillingen ved hjelp av det fremre eller bakre hjulet eller $\triangleleft \triangleright$.
Hvitbalanse (Hvitbalanse) (hvitbalanse)	Juster [Hvitbalanse] -innstillingene (P.234). Hold inne kontrollen og dreii det fremre eller bakre hjulet. Du kan også trykke på knappen for å aktivere innstillingene og deretter dreie hjulene. Uthev innstillingen ved hjelp av det fremre eller bakre hjulet eller $\triangleleft \triangleright$.
Multifunksjon (Multi Fn) (Multifunksjon)	Konfigurer kontrollen for bruk som multifunksjonsknapp (P.351). Hold inne kontrollen og dreii det fremre eller bakre hjulet for å velge funksjonen som skal utføres. Du kan utføre den valgte funksjonen ved å trykke på kontrollen.
Peaking (Peak)	Slå fokuspeaking av eller på (P.151). Trykk én gang på kontrollen for å slå på peaking, og trykk én gang til for å slå det av. Når peaking er på, kan du vise peaking-alternativer (farge, mengde) ved å trykke på INFO -knappen.
 Nivå disp ()	Vis den digitale nivåmåleren. Eksponeringslinjen i søkeren fungerer som nivåmåler. Trykk på kontrollen på nytt for å avslutte. Dette elementet aktiveres når [ Stil 1] eller [ Stil 2] er valgt for [EVF-stil] (P.375).
 Vis vlag () (visningsvalg)	Velg mellom søkerfotografering og Live View. Hvis [Av] er valgt for [EVF-autobryter] (P.410), skifter visningen mellom søkeren og skjermen. Hold inne kontrollen for å vise alternativene [EVF-autobryter] .

Rolle	Funksjon
LV-modus (S-OVF) (Kun )	Veksler [LV-modus] (P.369) mellom [Standard] og [S-OVF] .
AF-begrensener (AFLimit) (Kun )	Aktiver [AF-begrensener] (P.133). Trykk én gang for å aktivere [AF-begrensener] . Trykk en gang til for å deaktivere. Hold inne knappen og dreii det fremre eller bakre hjulet for å velge blant tre lagrede innstillinger.
Forh.innstilt MF (Forh MF)	Sett [AF-modus] til [Pre MF] (P.104) Trykk én gang på kontrollene for å aktivere forhåndsinnstilt MF og en gang til for å gjenopprette forrige fokusmodus. Du kan også velge [AF-modus] ved å holde inne kontrollene og dreie et hjul.
Objektivinfoinnstillinger (Exif Linse)	Gjenopprette tidligere lagrede objektivdata (P.402). Hent lagrede data for gjeldende objektiv etter å ha byttet objektiv eller lignende.
IS-modus (IS)	Slå [Bildestabilisator] på eller av (P.210). Trykk én gang for å velge [Av] og en gang til for å slå på bildestabiliseringen. Hold kontrollen og dreii det fremre eller bakre hjulet for å få tilgang til alternativene for [Bildestabilisator] .
Flimmerskann (Flimmerskann)	Juster innstillinger for [Flimmerskann] (P.162). Trykk på kontrollen for å velge [På] . Du kan justere lukkerhastigheten mens du ser på stripene i visningen for best mulig resultat. Trykk på kontrollen en gang til for å vise opptaksinformasjon og for tilgang til andre innstillinger. Trykk og hold kontrollene inne for å velge [Av] for [Flimmerskann] .
Live ND-fotografering (ND) (Kun )	Aktiver Live ND-filter (P.249). Trykk én gang for å aktivere [Live ND-fotografering] . Trykk en gang til for å deaktivere. Hold inne knappen og dreii det fremre eller bakre hjulet for å justere innstillingene for [ND-nummer] .
Live GND-fotografering (GND) (Kun )	Aktiver Live GND-fotografering (P.252). Trykk én gang for å aktivere [Live GND-fotografering] og justere filterposisjon og grenseinnstillinger. Trykk på kontrollen en gang til for å vise opptaksinformasjon og for tilgang til andre innstillinger. Hold knappen inne og dreii det fremre eller bakre hjulet for å justere [Filtertype] og [GND-nummer] Trykk og hold kontrollene inne for å velge [Av] for [Live GND-fotografering] .

Rolle	Funksjon
Av	Kontrollen brukes ikke.
Blitsmodus (⚡) (Kun )	Justere blitsinnstillingene (P.184). Trykk én gang for å vise blitsalternativer og en gang til for å velge det uthevede alternativet og avslutte. Uthev innstillinger ved hjelp av det fremre eller bakre hjulet eller ◀▶. ⌚ Denne funksjonen kan kun tildeles til ▶- og ▽-knappene. Du må først stille [◀↔▶] til [Dir.Funksjon].
 (sekvensfotografering/ selvutløser) (Kun )	Velg tre (sekvensfotografering/selvutløser)-modus(P.195). Trykk på knappen for å vise alternativene for drivmodus, og velg deretter modus ved hjelp av det fremre eller bakre hjulet eller med ◀▶. ⌚ Denne funksjonen kan kun tildeles til ▶- og ▽-knappene. Du må først stille [◀↔▶] til [Dir.Funksjon].
 Lås (låse berøringsstyring)	Lås berøringskontroller. Hold inne knappen én gang for å låse berøringskontrollene og én gang til for å låse dem opp. ⌚ Denne funksjonen kan kun tildeles til ▶- og ▽-knappene. Du må først stille [◀↔▶] til [Dir.Funksjon].
Elektron. zoom (W↔T)	Zoom elektrisk zoom-objektiver inn eller ut. Etter å ha trykket på kontrollen, bruker du piltastene for å zoome inn eller ut. Bruk Δ eller ▶ til å zoome inn og ▽ eller ◀ til å zoome ut. ⌚ Denne funksjonen kan kun tildeles til ▶- og ▽-knappene. Du må først stille [◀↔▶] til [Dir.Funksjon].
AF-stopp (AF-stopp)	Stans autofokus. Fokus låser seg og autofokus er stanset mens kontrollen er trykket ned. Gjelder kun for objektiv  -knappen.

Rolle	Funksjon
Fokusringlås (O/S)	<p>Trykk på kontrollen en gang for å deaktivere fokusringen på objektivet, og en gang til for å aktivere den. Dette alternativet er tilgjengelig når [S-AF MF], [C-AF MF], [MF], [C-AF+TR MF], [Pre MF], eller [AF MF] er valgt for [AF-modus]. MF-delen av AF-modusindikatoren vises i grått når ringen er deaktivert.</p> <p>Hvis objektivet du bruker har MF-kløtsj (manuell fokus), vil ikke det å trykke på knappen ha noen virkning mens fokusringen er i MF-stilling (nærmest kamerahuset).</p> <p>Låsing av fokusringen avsluttes når du utfører en handling som å slå av kameraet eller bytte til et annet objektiv.</p>
Nattsyn (Natt LV) (Kun )	Hvis du trykker på knappen når [Av] er valgt for  Nattsyn (P.370) , velges [På] . Hvis [På] er valgt, velges [Av] når du trykker knappen
AEL (AE-lås)	Trykk på knappen for å låse eksponering. Trykk en gang til for å frigjøre.
AF-ON	Kameraet fokuserer med autofokus mens knappen holdes inne (P.120). Kameraet slutter å fokusere når du slippe knappen.
AE BKT (Kun )	Hvis du trykker på knappen når [Av] er valgt for [AE BKT] , blir innstillinga som er valgt under [AE BKT] , valgt. Hvis alternativet som er valgt, er noe annet enn [Av] , blir [Av] valgt når du trykker på knappen. Hold knappen inne, og drei det fremre eller bakre hjulet for å velge alternativ for [AE BKT] .
WB BKT (Kun )	Hvis du trykker på knappen når [Av] er valgt for [WB BKT] , blir innstillinga som er valgt under [WB BKT] , valgt. Hvis alternativet som er valgt, er noe annet enn [Av] , blir [Av] valgt når du trykker på knappen. Hold knappen inne, og drei det fremre eller bakre hjulet for å velge alternativ for [WB BKT] .
FL BKT (Kun )	Hvis du trykker på knappen når [Av] er valgt for [FL BKT] , blir innstillinga som er valgt under [FL BKT] , valgt. Hvis alternativet som er valgt, er noe annet enn [Av] , blir [Av] valgt når du trykker på knappen. Hold knappen inne, og drei det fremre eller bakre hjulet for å velge alternativ for [FL BKT] .

Rolle	Funksjon
ISO BKT (Kun )	Hvis du trykker på knappen når [Av] er valgt for [ISO BKT] , blir innstillinga som er valgt under [ISO BKT] , valgt. Hvis alternativet som er valgt, er noe annet enn [Av] , blir [Av] valgt når du trykker på knappen. Hold knappen inne, og drei det fremre eller bakre hjulet for å velge alternativ for [ISO BKT] .
ART BKT (Kun )	Slå [ART BKT] [På] eller [Av] . Velg et alternativ for [ART BKT] , trykk og hold knappen inne.
Fokus BKT (Kun )	Slå [Focus BKT] [På] eller [Av] . Slå eller på. Hold knappen inne for å velge alternativ for [Fokus BKT] .
Fokusstabling () (Kun )	Slå [Fokusstabling] [På] eller [Av] . Trykk og hold knappen inne for å velge alternativ for [Fokusstabling] .
Høyoppløst bilde () (Kun )	Hvis du trykker på knappen når [Av] er valgt for [Høyoppløst bilde] , blir innstillinga som er valgt under [Høyoppløst bilde] , valgt. Hvis alternativet som er valgt, er noe annet enn [Av] , blir [Av] valgt når du trykker på knappen. Hold knappen inne, og drei det fremre eller bakre hjulet for å velge alternativ for [Høyoppløst bilde] .
Motivvalg ()	Motivet du vil fokusere på, kan låses (fikseres) ved hjelp av knappen. Hvis flere motiver er detektert, kan du velge hvilket motiv som skal låses ved å drie det fremre eller bakre hjulet mens du trykker på knappen. Når øyne detekteres mens [☺ Mennesker] er valgt, kan du velge hvilket øye som skal låses som det motivet det skal fokuseres på ved å drie det fremre eller bakre hjulet mens du trykker på knappen. Når kameraet er låst, kan du raskt bytte mellom motiver ved å bevege multivalgeren eller trykke på △ ▽ ◀ ▶ . Trykk enda en gang for å låse opp. Dette alternativet kan også brukes under optak av film.

Rolle	Funksjon
Motivdeteksjon (📷)	Hvis du trykker på knappen når [Av] er valgt for [Motivdeteksjon] , blir innstillinga som er valgt under [Motivdeteksjon] , valgt. Hvis alternativet som er valgt, er noe annet enn [Av] , blir [Av] valgt når du trykker på knappen. Hold knappen inne, og drei det fremre eller bakre hjulet for å velge alternativ for [Motivdeteksjon] .
Dir.Funksjon (📷/[::]/▶/▼)	Tildel roller til knappene på piltastene (△ ▽ ◀ ▶). Følgende roller kan tildeles: ◀-knapp: [::] (valg av AF-søkepunkt) △-knapp: 📷 (eksponeringskompensasjon) ▶-knapp: MF-bryter (AF/MF-bryter) ▽-knapp: WB (hvitbalanse) • ▶- og ▽-knappene kan tildeles andre funksjoner.
WB AUTO Lås (Lås WB AUTO) (kun 📷)	Ved opptak av film når hvitbalanse er angitt som [Hvitbalanse Auto] , vil hvitbalansen bli låst når du trykker på knappen. Trykk enda en gang for å låse opp.
📷 Visningshjelp (BT.709) (kun 📷)	Slå [📷 Visningshjelp] [På] eller [Av] . Du kan endre innstilling selv om du gjør opptak av film.
Innst. sebramønster (📷 Sebra) (kun 📷)	Slå [Sebramønsterinnstillinger] [På] eller [Av] . Du kan endre innstilling selv om du gjør opptak av film.

Bruk av multifunksjonsalternativene (Multifunksjon)

Tildel flere roller til en enkelt knapp.

① For å bruke multifunksjon må du først tilordne **[Multifunksjon]** til et betjeningselement på kameraet.  «[Kontroller som kan tilpasses](#)» (P.340)

Velge en funksjon

1. Hold inne knappen som har blitt tildelt **[Multifunksjon]**, og dreii det fremre eller bakre hjulet.

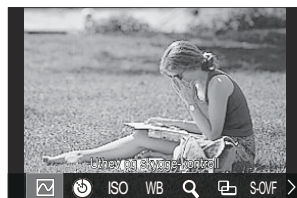



- Dreii hjulet til ønsket funksjon er uthevet. Slipp knappen for å velge funksjonen som er uthevet.

2. Trykk på knappen som har blitt tildelt **[Multifunksjon]**.

3. Juster innstillinger.

[Multifunksjon]-knappen kan brukes til:

	Styring av høylys og skygge	Endre innstilling med det fremre eller bakre hjulet. Trykk på INFO -knappen for bytte mellom områdene (høylys, mellomtone, skygge) du ønsker å konfigurere.
	Fargeskaper	Bruk det fremre hjulet for å justere fargetone og det bakre hjulet for å justere metning.
ISO	ISO	Endre innstilling med det fremre eller bakre hjulet.
Hvitbalanse	Hvitbalanse	

	Forstørr	Ei zoomramme dukker opp.
	Bildeforhold	Endre innstilling med det fremre eller bakre hjulet.
S-OVF	 LV-modus	Hver gang du trykker på knappen, endrer du innstilling mellom [Standard] og [S-OVF] .
Peaking	Peaking	Slår seg på og av når du trykker på knappen.



 Du kan velge hvilke alternativer som blir vist.  [\[Multifunksjonsinnstillinger\]](#) (P.387)

 [\[Styring av høylys og skygge\]](#) kan også konfigureres ved hjelp av følgende operasjoner.



- Under opptak trykker du på  (eksponeringskompensasjon) og deretter på **INFO**-knappen .
- Når du har trykket **OK** på opptaksdisplayet, velger du [\[Eksponeringskomp./!\[\]\(bdddf9191a284aa0945448444083c5b0_img.jpg\)](#)] på superkontrollpanelet (P.96) og trykk på **OK**.

Gjøre opptak av film ved å trykke på utløseren (Lukkerfunksjon)

P A S M B 

Konfigurer utløserknappen som en  (filmopptak)-knapp. En ekstra fjernkontroll kan kobles til via kabel og brukes til å starte og stoppe opptak når modusvelgeren er dreid til  (film) (P.462).

Meny

• MENU ➔  ➔ 1. Operasjoner ➔ Knappeinnstillinger ➔  Lukkerfunksjon

Av	Du kan ikke bruke utløseren til å ta opp film.
	Trykk utløserknappen helt ned for å starte eller stoppe filmopptak.

 -knappen kan ikke brukes til filmopptak når  **REC** er valgt.



Betjening av menyen med -knappen





(Menybetjening med)

P A S M B 

Du kan aktivere en innstilling for å bruke -knappen i stedet for **MENU**-knappen til å betjene menyer. Bruk denne funksjonen hvis du ønsker å bruke høyre hånd til å betjene **MENU**-knappen i enkelte situasjoner under opptak.

Meny

- **MENU** →  → 1. Betjening → Knappinnstillinger → Menybetjening med 

Ja	 -knappen fungerer som MENU -knappen på standby- og menyskjermene for fotografering, og som  -knappen på avspillingskjermen.
Nei	 -knappen fungerer kun som  -knapp.





Tildel rolle til de fremre og bakre hjulet

(Hjulfunksjon / Hjulfunksjon)

P A S M B 



Velg rollene som skal utføres av det fremre og bakre hjulet.

Meny

- **MENU** →  → 1. Operasjoner → Hjulinnstillinger →  Hjulfunksjon
- **MENU** →  → 1. Operasjoner → Hjulinnstillinger →  Hjulfunksjon

1. Uthev ønsket alternativ og trykk **OK**.

- Velg et hjul ved å bruke \triangleleft \triangleright , og bruk \triangle ∇ for å velge en rolle.
- Trykk på **INFO** for å skifte mellom spakposisjonene.
- Trykk på **OK** når innstillingen er fullført.

ⓘ Når [ **Innst. Fn-spak**] / [ **Innst. Fn-spak**] er satt til en annen innstilling enn [**modus1**], er funksjonen som er tilordnet spak 1 aktivert, selv om spaken står i stilling 2.

Funksjonene du kan tildele i [ **Hjulfunksjon**], er ført opp under.

Rolle	Funksjon	Opptaksmodus				
		P	A	S	M	B
Programbytte (Ps)	Konfigurere programbytte (P61).	✓	—	—	—	—
Lukkerhastighet (Lukker)	Velg lukkerhastigheten.	—	—	✓	✓	✓ ¹
Blenderverdi (FNo.)	Justere blenderåpning.	—	✓	—	✓	✓
Eksp.Komp. ()	Juster eksponeringskompensasjon.	✓	✓	✓	✓	✓
Blitseksp. ()	Justere blitseksp. eksponeringskompensasjon.	✓	✓	✓	✓	✓

Rolle	Funksjon	Opptaksmodus				
		P	A	S	M	B
ISO	Still inn ISO-følsomhet.	✓	✓	✓	✓	✓
Hvitbalanse (WB)	Endre hvitbalanse.	✓	✓	✓	✓	✓
CWB Kelvin (CWB Kelvin)	Velg fargetemperatur når CWB (egendefinert hvitbalanse) er valgt for hvitbalanse.	✓	✓	✓	✓	✓
Av	Ingen.	✓	✓	✓	✓	✓

1 Skift mellom Bulb, Time og Live Comp.

Funksjonene du kan tildele i [ **Hjulfunksjon**], er ført opp under.

Rolle	Funksjon	 Mode (Filmeeksponeringsmodus)			
		P	A	S	M
Lukkerhastighet (Lukker)	Velg lukkerhastigheten.	—	—	✓	✓
Blenderverdi (FNo.)	Justere blenderåpning.	—	✓	—	✓
Eksp.Komp. ()	Juster eksponeringskompensasjon.	✓	✓	✓	✓
ISO	Still inn ISO-følsomhet.	—	—	—	✓
Hvitbalanse (WB)	Endre hvitbalanse.	✓	✓	✓	✓
CWB Kelvin (CWB Kelvin)	Velg fargetemperatur når CWB (egendefinert hvitbalanse) er valgt for hvitbalanse.	✓	✓	✓	✓
Lydopptaksnivå ( Vol)	Juster innspillingsnivået.	✓	✓	✓	✓
Hodetelefonvolum ( Vol)	Juster hodetelefonvolumet.	✓	✓	✓	✓

Rolle	Funksjon	 Mode (Filmeksponeringsmodus)			
		P	A	S	M
Av	Ingen.	✓	✓	✓	✓

Endre ringretningen (Ringretning)

P A S M B 

Velg hvilken retning du skal dreie hjulene for å stille inn eksponeringen.

Meny

- **MENU** ➔  ➔ 1. Operasjoner ➔ Hjulinnstillinger **n** Ringretning

Eksponering	Velg hvilken retning du skal dreie hjulene for å stille inn blenderåpning og lukkerhastighet i modus A , S , M og B .
Ps	Velg hvilken retning du skal dreie hjulene for programbytte (modus P).



Endre funksjonene til multivelgeren (Innst. multivelger)

P A S M B 

Velg hvilken retning du skal dreie hjulene for å stille inn eksponeringen.

Meny

• MENU → ⚙️ → 1. Handlinger → Innst. multivelger

 Senterknapp	<p>Velg handlingen som blir utført når du trykker på multivelgeren. Multivelgeren kan da fungere som en knapp.</p> <p>[Av]: Ingen funksjon er tildelt. Å trykke på multivelgeren har ingen effekt.</p> <p>[[::]]: Trykk multivelgeren for å justere innstillingene for AF-søkepunktvalg eller AF-søkemodus. Pilknappene eller fremre og bakre hjul kan brukes avhengig av innstillingene valgt for [[::]] Velg skjerminnstillinger (P.145).</p> <p>[[::]]HP: Multivelgeren utfører oppgaven som er valgt i [📷 Knappfunksjoner] > [[::]] Hjem (P.143).</p> <p>🕒 Dette alternativet gjelder bare stillbildemoduser.</p>
 Retningsknapp	<p>Velg handlingen som blir utført når du vipper multivelgeren. Multivelgeren brukes vanligvis til å plassere AF-søkepunktet, men du kan deaktivere denne funksjonen for å forhindre at den brukes utilsiktet.</p> <p>[Av]: Ingen funksjon er tildelt.</p> <p>[[::]]: Multivelgeren kan brukes til å posisjonere AF-søkepunktet.</p>







Tilpasse Fn-spaken (Innst. Fn-spak)

P A S M B 

Meny

- MENU → ⚙️ → 1. Operasjoner → Innst. Fn-spak

Slik konfigurerer du Fn-spaken

 Fn Spakfunksjon	<p>Velg hvilken rolle Fn-spaken skal ha i stillfotograferingsmodus.</p> <p>Du kan bruke Fn-spaken for å velge rollene til det fremre og bakre hjulet eller til å hente inn fokusinnstillinger. Den kan også brukes for å velge filmmodus.</p> <p>Fn-spaken som konfigureres i denne menyen, får effekt i -modusene (stillbilder). Alternativet som er valgt ved hjelp av [ Fn-spakfunksjon], trer i kraft i -modus (film).</p>
 Fn Spakfunksjon	<p>Velg hvilken rolle Fn-spaken skal ha i filmmodus.</p> <p>Du kan bruke Fn-spaken for å velge rollene til det fremre og bakre hjulet eller til å hente inn fokusinnstillinger.</p> <p>Rollen som er tildelt Fn-spaken ved hjelp av dette elementet, trer i kraft i -modus (film). I P, A, S, M og B (stillbilde) har Fn-spaken rollen som er valgt i [ Fn Spakfunksjon].</p>
Fn-spak/ strømspak	<p>Du kan bruke Fn-spaken som av/på-spak. Bruk denne funksjonen hvis du ønsker å bruke høyre hånd for å slå kameraet av eller på med under opptak.</p>

Konfigurere [Fn-spakfunksjon]

1. Velg [Fn-spakfunksjon] i skjermbildet [**Innst. Fn-spak**], og trykk på **OK**.

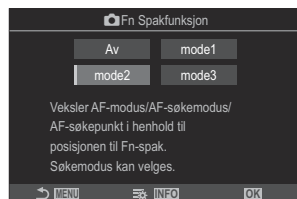

Skjermbildet Fn-spakfunksjon

Av	Det har ingen effekt å endre posisjonen til Fn -spaken.
mode1	Bytt funksjonene til de fremre og bakre dreiehjulene ved å endre posisjonen til Fn -spaken. Funksjonene for posisjonene 1 og 2 svarer til innstillingene som er valgt for [Dial-funksjon] (P.354).
mode2	Bytt mellom de to innstillingsgruppene som tidligere er valgt for [AF-modus], [AF-søkemodus] og [AF-søkepunkt]. Trykk på INFO -knappen, og sett hake (✓) ved innstillinga du ønsker å hente med Fn -spaken. Trykk på OK en gang til for å fjerne haken. [AF-modus]: S-AF, C-AF, etc. [AF-søkemodus]: [·] Enkelt, [] Alle, etc. [AF-søkepunkt]: AF-søkepunktposisjon
mode3	Velg opptaksmodus. Du kan bytte til (film)-modus uten å dreie funksjonshjulet.

- ⓘ Når [**modus3**] er valgt, kan ikke [Fn-spakfunksjon] brukes (P.362).
- ⓘ I følgende tilfeller er det ikke mulig å bruke denne funksjonen.
 - [**Fn-spak/strømmivå**] (P.363) er satt til [**ON/OFF**] eller [**OFF/ON**].

Konfigurere [🔧] Inst. Fn-spakfunksjon

1. Velg [🔧] **Fn-spakfunksjon** i skjermbildet **[Innst. Fn-spak]**, og trykk på **OK**.

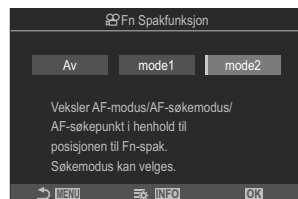

Skjermbildet Fn-spakfunksjon

Av	Det har ingen effekt å endre posisjonen til Fn -spaken.
mode1	Bytt funksjonene til de fremre og bakre dreiehjulene ved å endre posisjonen til Fn -spaken. Funksjonene for posisjonene 1 og 2 svarer til innstillingene som er valgt for [🔧] Dial-funksjon (P.354).
mode2	Bytt mellom de to innstillingsgruppene som tidligere er valgt for [AF-modus] , [AF-søkemodus] og [AF-søkepunkt] . Trykk på INFO -knappen, og sett hake (✓) ved innstillinga du ønsker å hente med Fn -spaken. Trykk på OK en gang til for å fjerne haken. [AF-modus]: S-AF, C-AF, etc. [AF-søkemodus]: [🔍]Liten, [🔍]Alle, etc. [AF-søkepunkt]: AF-søkepunktposisjon

ⓘ I følgende tilfeller er det ikke mulig å bruke denne funksjonen.

- **[modus3]** er valgt for [📷] **Fn-spakfunksjon** (P.359).
- **[Fn-spak/strømnivå]** (P.363) er satt til **[ON/OFF]** eller **[OFF/ON]**.

Bruke [modus2] til [📷 Fn-spakfunksjon] / [📷 Fn-spakfunksjon]

Når [modus2] er valgt for [📷 Fn-spakfunksjon] / [📷 Fn-spakfunksjon], lagrer kameraet egne fokusinnstillinger for posisjon 1 og 2.

1. Drei **Fn**-spaken til posisjon 1, og angi AF-innstillinger.

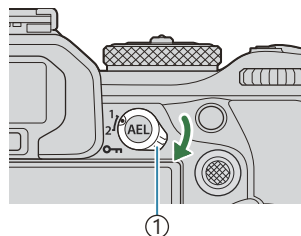

① **Fn**-spak

- Kameraet kan lagre innstillingene som er merket av (✓), i:
[AF-modus]: S-AF, C-AF osv.
[AF-søkemodus]: [•] Enkelt, [📄] Alle, etc.
[AF-søkepunkt]: AF-søkepunktposisjon

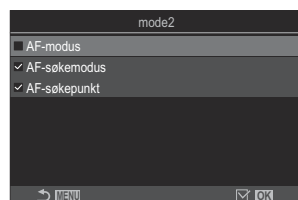

2. Drei **Fn**-spaken til posisjon 2, og angi AF-innstillinger.

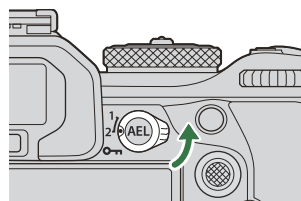

3. Flytt spaken til ønsket posisjon for å hente lagrede innstillinger.

Konfigurere [Fn-spak/strømnivå]

1. Velg [**Fn-spakfunksjon**] i skjermbildet [**Innst. Fn-spak**], og trykk på **OK**.

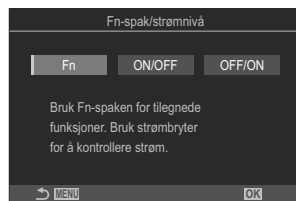

Fn	Spaken fungerer i henhold til alternativene som er valgt for [📷 Fn-spakfunksjon] og [🔌 Fn-spakfunksjon] (P.362).
ON/OFF	Spaken fungerer som OFF/ON -spak. Posisjon 1 er på og posisjon 2 er av.
OFF/ON	Spaken fungerer som OFF/ON -spak. Posisjon 1 er av og posisjon 2 er på.

- ⓘ Du kan ikke bruke **ON/OFF**-spaken til å slå av kameraet når [**ON/OFF**] eller [**OFF/ON**] er valgt. [**📷 Fn-spakfunksjon**] og [**🔌 Fn Spakfunksjon**] er heller ikke tilgjengelige.





Elektriske zoom-objektiver (Innst. elektronisk zoom)



PASMB 

Velg hvilken hastighet de elektriske zoom-objektivene zoomer inne eller ut med når du dreier zoomringen. Juster zoomhastigheten hvis den er så rask at det er vanskelig å fange inn motivet.

Meny

• MENU → ⚙️ → 1. Operasjoner → Innst. elektronisk zoom

 Elektr. Zoomhast.	<p>Stiller zoomhastighet i -modus (stillbilder).</p> <p>[Lav]: Langsom zoom. Et godt valg når du trenger nøyaktige justeringer.</p> <p>[Normal]: Normal zoomhastighet.</p> <p>[Høy]: Rask zoom.</p>
 Elek. Zoomhast.	<p>Stiller zoomhastighet i -modus (film).</p> <p>[Lav]: Langsom zoom. Et godt valg når du trenger nøyaktige justeringer.</p> <p>[Normal]: Normal zoomhastighet.</p> <p>[Høy]: Rask zoom.</p>

⚠️ Selv om alternativene for -modus (stillbilder) og -modus (film) er de samme, vil faktisk zoomhastighet være ulik.

Deaktivering av -knappoperasjoner (Lås)

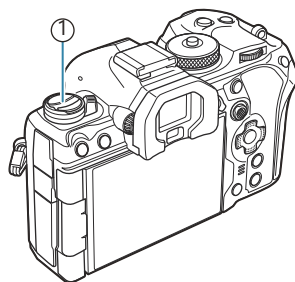

PASMB 

Lås -knappen for å deaktivere operasjonene.



① -knapp

Meny

• MENU →  → 1. Operasjoner →  Lås

Av Ikke lås -knappen.

På Lås -knappen for å deaktivere operasjonene.

Velge hva som skjer når utløseren blir trykt inn ved zooming i Live View (LV-nærbilde-modus)

P A S M B 

Velg visningsalternativer for bruk med fokus-zoom.

Meny

- MENU →  → 2. Operasjoner → LV-nærbilde-modus

 For informasjon om zoomalternativene for Live View, se forklaringen på «Zoomramme AF/Zoom AF (Super Spot AF)» (P.115).

LV-nærbilde-modus

Velg hva som skjer hvis du trykker utløserknappen halvveis ned under fokus-zoom.

[mode1]: Fokus-zoom avsluttes. Du kan kontrollere komposisjonen etter fokusering med fokus-zoom.



[mode2]: Fokus-zoom er i gang mens kameraet fokuserer. Komponer bildet før du fokuserer, zoom deretter inn for presis fokusering og ta et bilde uten å avslutte zoomingen.

Velge hvordan betjeningselementet som brukes ved forhåndsvisning av dybdeskarphet, skal oppføre seg (Lås)

PASMB 

Velg atferden til kontrollen som brukes til forhåndsvisning av dybdeskarpheten.

Meny

- MENU →  → 2. Operasjoner →  Lock



Velg atferden til kontrollen som brukes til forhåndsvisning av dybdeskarpheten.

[Av]: Blenderverdien trappes ned når du trykker på kontrollen.

[På]: Blenderverdien trappes ned når du trykker på kontrollen; for å avslutte forhåndsvisning av dybdeskarpheten må du trykke på kontrollen en gang til.

Alternativer for å holde inne knapper (Trykk-og-hold-tid)

PASMB 

Velg hvor lenge du må holde inne knappene for å utføre nullstillinger og andre lignende funksjoner. Du kan stille inn trykk og hold-tiden separat for ulike funksjoner for å forenkle bruken.













Meny

- MENU → ⚙️ → 2. Operasjoner → Trykk-og-hold-tid

Angi hvor lenge knappen må holdes inne for de enkelte funksjonene.

[0,5sek] – [3,0sek]

Funksjonene som gjør det mulig å stille inn trykk-og-hold-tid er listet opp nedenfor:

- Avslutt LV 
- Nullstill LV  Ramme
- Nullstill 
- Nullstill 
- Nullstill 
- Nullstill 
- Nullstill 
- Nullstill 
- Nullstill 
- Autobryter Ring EVF
- Avslutt 
- Nullstill 
- Veksle  Lås
- Avslutt flimmerscan
- Hent WB BKT-innstilling
- Hent ART BKT-innstilling
- Hent fokus BKT-innstilling
- Hent  Innstilling
- Avslutt GND
- Nullstill GND

Funksjoner til å justere sanntidsvisning

Endre utseende på skjermen (📷 LV-modus)

P A S M B 📹

Øker den dynamiske rekkevidden til søkervisningen, øker mengden detaljer som er synlig i uthevede og skyggebelagte områder på en lignende måte som optiske søkere. Motivet er lett synlig, selv under forhold med bakkelysning. Denne innstillinga trer i kraft i søkeren, på skjermen og HDMI-utgangen.

Meny

- MENU → ⚙️ → 3. Live View → 📷 LV-modus

Standard	Virkningen av eksponering, farge og andre opptaksinnstillinger ser du på skjermbildet i søkeren.
S-OVF	Virkningen av eksponering, hvitbalanse, kunstfilter og andre opptaksinnstillinger er ikke synlige på skjermen.

- «S-OVF» dukker opp på skjermen når **[S-OVF]** er valgt.

Stille inn skjermen slik at den blir lettere å se i mørket (📷 Nattsyn)

PASMB 

Økt lysstyrke på skjermen gjør den lettere å se i mørket.

Meny

- MENU → ⚙️ → 3. Live View → 📷 Nattsyn

Av	Normal skjerm
På	Lysstyrken er justert for å gjøre det enklere å se. Lysstyrken og fargene i forhåndsvisningen skiller seg fra det endelige fotografiet.

- «Natt-LV» dukker opp på skjermen når **[På]** er valgt.

🔔 **[Rammehastighet]** blir satt til **[Normal]** når **[På]** blir valgt.

Søkervisningshastighet (Rammehastighet)

P A S M B 

Velg oppdateringsfrekvens for søkervisningen.

Meny

- MENU → ⚙ → 3. Live View → Rammehastighet

Normal	Standard rammehastighet. Dette valget anbefales for de fleste situasjoner.
Høyt	Jevner ut bevegelsene til raske motiver. Det blir enklere å følge raske motiver. Innstillingen går automatisk tilbake til [Normal] hvis kameraets innvendige temperatur øker under fotografering.

Forhåndsvisning av kunstfilter (Kunst LV-modus)

P A S M B 

Du kan forhåndsvisse effekten av kunstfiltre på skjermen eller i søkeren under opptak. Noen filtre kan medføre at motivets bevegelse virker rykkvis, men dette kan minimeres slik at det ikke påvirker fotografiet.

Meny

- MENU ➔ ⚙ ➔ 3. Live View ➔ Kunst LV-modus

mode1	Du kan forhåndsvisse effekten av kunstfiltre under opptak.
mode2	Når du trykker utløserknappen halvveis nei, prioriterer kameraet å vedlikeholde visningshastigheten og reduserer effekten fra kunstfiltre på forhåndsvisningen. Jevne bevegelser.

Redusere flimmer i Live View (Antiflimmer LV)

P A S M B 

Reduserer flimmer pga. lysrør o.l. Velg dette alternativet hvis flimmer gjør det vanskelig å se på visningen.

Meny

• MENU → ⚙️ → 3. Live View → Antiflimmer LV

Auto	Kameraet registrerer og reduserer flimmer.
50Hz	Reduserer flimmer ved arbeids- og utendørs belysning som forsynes med vekselstrøm med frekvens på 50 Hz.
60Hz	Reduserer flimmer ved arbeids- og utendørs belysning som forsynes med vekselstrøm med frekvens på 60 Hz.
Av	Flimmerreduering av.  Dette alternativet er ikke tilgjengelig når [På] er valgt for [Optak m antiflimmer] (P.209).

Selvportretthjelp (Selvportretthjelp)

P A S M B 

Velg hvilken visning som skal brukes når skjermen blir snudd for selvportretter.

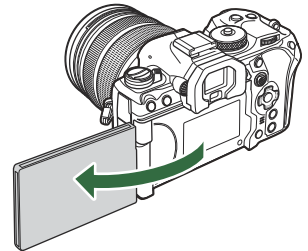

Meny

- **MENU** →  → 3. Live View → Selvportretthjelp

Av	Visningen endres ikke når skjermen blir snudd.
På	Når skjermen blir snudd for selvportretter, viser den et speilbilde av det som blir sett gjennom objektivet.

Funksjoner til å konfigurere informasjon som vises på skjermen

Velge visningsstil for søkeren (EVF-stil)

PASMB 

Meny

- MENU → ⚙ → 4. Informasjon → EVF-stil

<p>Stil 1/ Stil 2</p>	<p>Ligner på søkervisninger for filmkamera.</p>	 <p>The image shows a black and white viewfinder display. It features a central photograph of a young boy smiling and holding a small dog. The display has a clean, minimalist aesthetic with technical information (P, 1/250, f5.6, 0.0, 200, waAuto, 1023) visible at the bottom right.</p>
<p>Stil 3</p>	<p>Den samme som skjermvisningen.</p>	 <p>The image shows a black and white viewfinder display, similar to the one above but with a more cluttered interface. It includes a top status bar with various icons and settings, and technical information (P, 1/250, f5.6, 0.0, 200, waAuto, 1023) at the bottom right.</p>

Søkervisning under fotografering med søkeren (Stil 1/Stil 2)

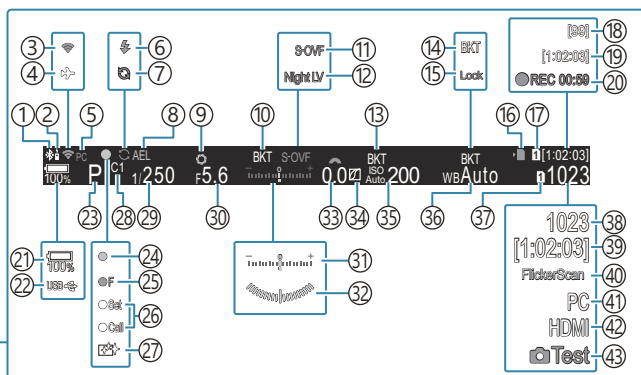
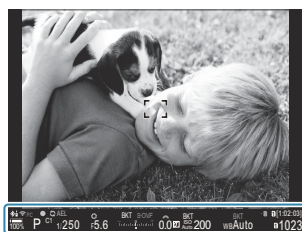

- | | |
|--|--|
| <ul style="list-style-type: none"> ① Aktiv Bluetooth[®]-forbindelse (P.436, P.463) ② Fjernkontroll (P.463) ③ Trådløs LAN-forbindelse (P.434, P.449) ④ Flymodus (P.432) ⑤ Aktiv tilkobling til datamaskin (Wi-Fi) (P.449) ⑥ Blits (blinker: lading pågår, lyser opp: lading fullført) (P.180) ⑦ Pro-foto aktiv (P.206) ⑧ AE-lås (P.165) ⑨ Forh.vis (P.367) ⑩ AE BKT (P.277) ⑪ LV-modus (P.369) ⑫ Nattsyn (P.370) ⑬ ISO BKT (P.281) ⑭ Hvitbalanse BKT (P.279) ⑮ Hvitbalanse autolås (P.239) ⑯ Kortskriveindikator (P.29, P.34) ⑰ Lagringsspor (P.398) ⑱ Maksimalt antall kontinuerlige bilder P.197 ⑲ Tilgjengelig opptakstid (P.564) ⑳ Opptakstid (vises i løpet av opptaket) (P.81) ㉑ Batterinivå (P.39) | <ul style="list-style-type: none"> ㉒ USB PD (P.476) ㉓ Opptaksmodus (P.59) ㉔ AF bekreftelsesmerke (P.52) ㉕ SH2 Blenderadvarsel (P.195) ㉖ SET/CALL-funksjon (P.484) ㉗ Støvreduksjon (P.502) ㉘ Egendefinert modus (P.76) ㉙ Lukkerhastighet (P.59, P.64) ㉚ Blenderverdi (P.59, P.62) ㉛ Eksponeringskompensasjon (P.157) ㉜ Nivåmåler ¹P.383 ㉝ Eksponeringskompensasjonsverdi (P.157) ㉞ Uthev og skygge-styring (P.351) ㉟ ISO-følsomhet (P.171) ㊱ Hvitbalanse (P.234) ㊲ Lagre innstillinger (P.397) ㊳ Antall fotografier som kan lagres (P.561) ㊴ Tilgjengelig opptakstid (P.564) ㊵ Flimmerskann (P.162) ㊶ Aktiv tilkobling til datamaskin (USB) ² (P.470, P.472, P.473, P.474) ㊷ HDMI-utgang (P.291) ㊸ Testbilde (P.342) |
|--|--|

1 Viser mens utløseren er trykket halvveis ned. [**Nivåmåler**] (P.383)

2 Viser bare ved tilkobling til OM Capture og når datamaskinen som er valgt i menyen [**RAW/styring**], er eneste mål for nye bilder (P.470).

Opptaksindikatorer (📷-infoinnstillinger/🎥- infoinnstillinger)

PASMB 🎥

Velg indikatorene som skal listes opp i sanntidsvisning.

Du kan vise og skjule opptaksindikatorer. Bruk dette alternativet for å velge hvilke ikoner som er synlige i visningen.

Du kan konfigurere tre sett med visningsinnstillinger for stillbildemodus og to sett for filmopptaksmodus.

Meny



- **MENU** → ⚙️ → 4. Informasjon → 📷 Info-innstillinger
- **MENU** → ⚙️ → 4. Informasjon → 🎥 Info-innstillinger

Konfigurere -infoinnstillinger

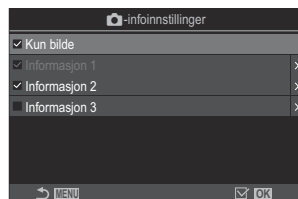
1. Velg en indikator du ønsker skal dukke opp når du trykker på **INFO**, og sett hake (✓) ved den.
 - Velg alternativ med $\Delta \nabla$, og trykk på **OK**-knappen for å sette avmerkingshake (✓) ved siden av det.
Trykk på **OK** en gang til for å fjerne haken.



Innstillingskjernbildet -
infoinnstillinger

Kun bilde	Det blir ikke vist noen informasjon.
Informasjon 1	Velg alternativ med $\Delta \nabla$, og trykk på OK -knappen for å sette avmerkingshake (✓) ved siden av det.
Informasjon 2	Trykk på OK en gang til for å fjerne haken.
Informasjon 3	For å angi detaljert informasjon om de enkelte elementene som skal vises, trykker du på \triangleright . Følgende elementer kan brukes. [] / [Uthev og skygge] / [Nivåmåler] / [All batteriinformasjon] / [Lydløs  bruk]

 Sett som er i bruk, kan ikke deaktiveres, men du kan konfigurere hvilke element som skal vises.

Konfigurere -infoinnstillinger

1. Velg en indikator du ønsker skal dukke opp når du trykker på **INFO**, og sett hake (✓) ved den.
 - Velg alternativ med $\Delta \nabla$, og trykk på **OK**-knappen for å sette avmerkingshake (✓) ved siden av det.
Trykk på **OK** en gang til for å fjerne haken.

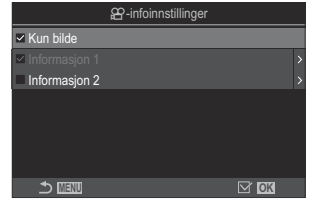

Innstillingskjernbildet «-infoinnstillinger»

Kun bilde	Det blir ikke vist noen informasjon.
Informasjon 1	Velg alternativ med $\Delta \nabla$, og trykk på OK -knappen for å sette avmerkingshake (✓) ved siden av det. Trykk på OK en gang til for å fjerne haken.
Informasjon 2	For å angi detaljert informasjon om de enkelte elementene som skal vises, trykker du på \triangleright . Følgende elementer kan brukes. [] / [Nivåmåler] / [All batteriinformasjon] / [Bildestabilisator] / [Bildemodus] / [Hvitbalanse] / [AF-modus] / [Motivdeteksjon] / [Nivåmåler lydopptak] / [Hodetelefonvolum] / [Tidskode] / [Lydløs bruk] / [Rutenett]

 Settet som er i bruk, kan ikke deaktiveres, men du kan konfigurere hvilke element som skal vises.

Velge visning

Trykk **INFO** under opptak og bytt til en annen visningsmodus.  «Veksle informasjonsvisningen» (P.50)

Konfigurere displayet når utløseren er trykt halvveis ned (Info ved halvt trykk)

PASMB 

Du kan konfigurere displayet for når du trykker utløseren halvveis ned.

Meny

- **MENU** ➔  ➔ 4. Informasjon ➔ Info ved halvt trykk 

Av	Det dukker ikke opp noen informasjon når du trykker utløseren halvveis ned.
On1	Når du trykker utløseren halvveis ned, blir bare disse eksponeringsrelaterte elementene vist. <ul style="list-style-type: none">• Lukkerhastighet• Blender• Nullstille eksponeringskompensasjon• Differanse fra optimal eksponering• ISO-følsomhet
On2	Displayet endrer seg ikke selv om du trykker utløseren halvveis ned.

Visningsalternativer for søkerinfo (Info-innstillinger)

PASMB 

Velg informasjonen som skal vises i søkervisningen når du trykker på **INFO**-knappen. På samme måte som for skjermen kan du vise et histogram eller en nivåmåler i søkeren ved å trykke på **INFO**-knappen. Dette elementet brukes for å velge tilgjengelige visningstyper. Dette elementet trer i kraft når [**Stil 1**] eller [**Stil 2**] er valgt for [**EVF-stil**] (P.375) under fotografering. Alternativet som er valgt for [**Info-innstillinger**] (P.379) trer i kraft i filmpoptaksmodus.



Meny

- MENU → ⚙️ → 4. Informasjon →   Info-innstillinger

1. Velg en indikator du ønsker skal dukke opp når du trykker på **INFO**, og sett hake (✓) ved den.

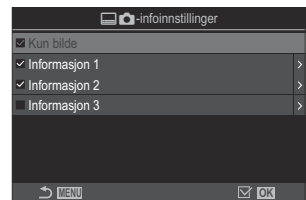
- Velg alternativ med $\Delta \nabla$, og trykk på **OK**-knappen for å sette avmerkingshake (✓) ved siden av det. Trykk på **OK** en gang til for å fjerne haken.



 Innstillingskjernbilde
 -infoinnstillinger

Kun bilde	Det blir ikke vist noen informasjon.
Informasjon 1	Velg alternativ med $\Delta \nabla$, og trykk på OK -knappen for å sette avmerkingshake (✓) ved siden av det.
Informasjon 2	Trykk på OK en gang til for å fjerne haken. For å angi detaljert informasjon om de enkelte elementene som skal vises, trykker du på \triangleright . Følgende elementer kan brukes.
Informasjon 3	<p>: Et histogram lagt over i søkeren.</p> <p>[Uthev og skygge]: Farger for å angi over- og undereksponerte områder.</p> <p>[Nivåmåler]: Nivåmåleren.</p> <p>[All batteriinformasjon]: Informasjon om alle batterier.</p>

⚙ Settet som er i bruk, kan ikke deaktiveres, men du kan konfigurere hvilke element som skal vises.

Viser nivåmåleren når utløseren er trykt halvveis ned (Nivåmåler)

PASMB 

Velg om du kan vise nivåmåleren i søkeren ved å trykke utløserknappen halvveis ned når [ Stil 1] eller [ Stil 2] er valgt for [EVF-stil] (P.375).



Vis når du trykker utløserknappen halvveis ned

Meny

- MENU → ⚙️ → 4. Informasjon →   Nivåmåler

På	Nivåmåleren blir vist i søkeren når du trykker utløserknappen halvveis ned. Nivåmåleren vises i stedet for eksponeringslinjen.
Av	Nivåmåleren blir ikke vist.



Alternativer for komponeringsguide

(Rutenettinnstillinger /

Rutenettinnstillinger)

PASMB 

Meny

- MENU → ⚙️ → 5. Nett/andre displayer →  Rutenettinnstillinger
- MENU → ⚙️ → 5. Nett/andre displayer →  Rutenettinnstillinger

Skjermfarge	<p>Velg skjermfarge.</p> <p>[Forch.innst. 1]: Innstillingene for [Farge forhåndsinnstilling 1] blir brukt.</p> <p>[Forch.innst. 2]: Innstillingene for [Farge forhåndsinnstilling 2] blir brukt.</p>
Kun for  ( Rutenettinnstillinger) kun)	<p>Velg hvorvidt du skal bruke innstillinger som er forbeholdt film, ved visning av guide i -modus (film).</p> <p>[Av]: Bruk samme innstilling som i stillbildemodus.</p> <p>[På]: Bruk egne innstillinger i filmopptaksmodus.</p>
Rutenett	<p>Velg typen guide som skal vises. Velg blant:</p> <p>[Av] /  /  /  /  /  /  / </p> <p>( Rutenettinnstillinger) kun)</p> <ul style="list-style-type: none">• Når  er valgt, justeres guidene for et filmbildeforhold på 16:9 når du tar opp filmer i stillbildemodus. Avhengig av alternativet som er valgt for  , kan guidene blir vist med et bildeforhold på 17:9.
Farge forhåndsinnstilling 1	<p>[R]: Bruk høyere tall for å framheve rødskjær.</p>
Farge forhåndsinnstilling 2	<p>[G]: Bruk høyere tall for å framheve grønskjær.</p> <p>[B]: Bruk høyere tall for å framheve blåskjær.</p> <p>[α]: Bruk høyere tall for å gjøre fargen på guidene dypere.</p>

🔔 Guidene som konfigureres her, vises ikke under Fokusstabling (P.256) eller filterjusteringsskjermen for Live GND-fotografering (P.253).

🔗 Innstillingene du gjør her, blir også brukt når  **Stil 3** er valgt for **[EVF-stil]**.

Alternativ for rutenett i søkeren









(Rutenettinnstillinger)

PASMB 

Velg om det skal være et synlig rutenett i søkeren. Du kan også velge guidefarge og -type. Dette elementet trer i kraft når [ Stil 1] eller [ Stil 2] er valgt for [EVF-stil] under fotografering. Alternativet som er valgt for [ Info-innstillinger] (P.379) trer i kraft i filmopptaksmodus.

Meny

• MENU → ⚙️ → 5. Nett/andre displayer →   Rutenettinnstillinger

Kun for 	Velg hvorvidt du skal bruke innstillinger som er forbeholdt søker, ved visning av guide i søkeren. [Av]: Bruk samme innstilling som når du bruker skjermen. [På]: Bruk egen innstilling i søkeren.
Skjermfarge	Velg skjermfarge. [Forh.innst. 1]: Innstillingene for [Farge forhåndsinnstilling 1] blir brukt. [Forh.innst. 2]: Innstillingene for [Farge forhåndsinnstilling 2] blir brukt.
Rutenett	Velg typen guide som skal vises. Velg blant: [Av] /  /  /  /  /  /  • Når  er valgt, justeres guidene for et bildebildeforhold på 16:9 når du tar opp filmer i stillbildemodus. Avhengig av alternativet som er valgt for [ ←], kan guidene blir vist med et bildeforhold på 17:9.
Farge forhåndsinnstilling 1	[R]: Bruk høyere tall for å framheve røds skjær. [G]: Bruk høyere tall for å framheve grønnskjær.
Farge forhåndsinnstilling 2	[B]: Bruk høyere tall for å framheve blåskjær. [α]: Bruk høyere tall for å gjøre fargen på guidene dypere.

 Guidene som konfigureres her, vises ikke under Fokusstabling (P.256) eller filterjusteringsskjermen for Live GND-fotografering (P.253).

Velge innstillinger som skal være tilgjengelige via multi-Fn (Multifunksjonsinnstillinger)

P A S M B 



Velg innstillingene som skal være tilgjengelige via multifunksjonsknappene.

Meny

- MENU →  → 5. Nett/andre displayer → Multifunksjonsinnstillinger

1. Velg type visning, og sett hake (✓) ved siden av den.

- Velg alternativ med Δ ∇ , og trykk på **OK**-knappen for å sette avmerkingshake (✓) ved siden av det. Trykk på **OK** en gang til for å fjerne haken.

Styring av høylys og skygge	Endre innstilling med det fremre eller bakre hjulet. Trykk på INFO -knappen for bytte mellom områdene (høylys, mellomtone, skygge) du ønsker å konfigurere.
Fargeskaper	Bruk det fremre hjulet for å justere fargetone og det bakre hjulet for å justere metning.
 ISO  ISO	Endre innstilling med det fremre eller bakre hjulet.
 WB  WB	
Forstørr	Ei zoomramme dukker opp.
Bildeforhold	Endre innstilling med det fremre eller bakre hjulet.
 LV-modus	Hver gang du trykker på knappen, endrer du innstilling mellom [Standard] og [S-OVF] .
Peaking	Slår seg på og av når du trykker på knappen.

Eksponeringsadvarsel (Histograminnstillinger)

P A S M B 

Velg lysstyrkenivåene som histogrammet skal vise som overeksponerte (uthevede områder) eller undereksponerte (skygger). Disse nivåene brukes til eksponeringsadvarsler i histogramvisningene under opptak og bildeavspilling.

- Områdene som vises med rødt og blått i **[Uthev og skygge]**-visningene på skjermen og i søkeren, blir også valgt i henhold til verdiene som er valgt for dette alternativet.

Meny

- MENU ➔ ⚙ ➔ 5. Nett/andre displayer ➔ Histograminnstillinger

Høylys	Velg minste lysstyrke for advarselen for uthevede områder. [245] – [255]
Skygge	Velg maksimum lysstyrke for advarselen for skygger. [0] – [10]

Innstillinger knyttet til bruk og visning av menyer



Konfigurere markøren på menyskjermen (Innst. menymarkør)

PASMB 

Velg hvor markøren skal være når du åpner menyen eller går til neste side.

Meny

- MENU → ⚙️ → 2. Operasjoner → Innst. menymarkør

Markørposisjon side	<p>Lagre: Når du skifter side, dukker markøren opp der den var forrige gang sida var åpen.</p> <p>[Nullstill]: Når du skifter side, dukker markøren opp øverst på sida.</p>
Menystartposisjon	<p>[Nylig] Når du åpner menyen, blir fanen, sida og markørposisjonen som sist var i brukt, hentet inn.</p> <p>[☑️1]: Når du åpner menyen, dukker den første sida i fanen  opp.</p> <p>[Min]: Når du åpner menyen, dukker den første sida i fanen «Min» opp.</p>
Snarvei til B-modus-innst.	<p>Kameraet kan konfigureres slik at det åpner den modusspesifikke menyen når du er i B-modus og trykker på MENU-knappen.</p> <p>[Av]: Menyene åpner i samsvar med innstilling i [Menystartposisjon].</p> <p>[På]: [Live Bulb], [Live Time] eller [Innst. for Composite] åpnes, avhengig av hvilken modus som er valgt.  «Konfigurere innstillinger for BULB/TIME/COMP(Innst. BULB/TIME/COMP)» (P.275)</p>

Velge hvordan du skifter side med det bakre hjulet (🌀 Sløyfe i menyfane)

PASMB 

Velg hvorvidt du bare skal skifte mellom sider innen sammen menyfane når du dreier på det bakre hjulet.

Meny

- MENU ➔ ⚙ ➔ 1. Operasjoner ➔ Hjulinnstillinger ➔ 🌀 Sløyfe i menyfane

Nei

Når du kommer til siste side ved å dreie på det bakre hjulet og dreier det videre, kommer du til første side i den neste fanen.

Når du kommer til første side ved å dreie på det bakre hjulet og dreier det videre, kommer du til siste side i den forrige fanen.

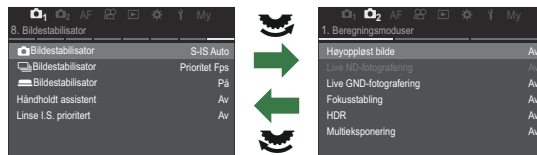

Ja

Når du kommer til siste side ved å dreie på det bakre hjulet og dreier det videre, kommer du til første side i gjeldende fane.

Når du kommer til første side ved å dreie på det bakre hjulet og dreier det videre, kommer du til siste side i gjeldende fane.

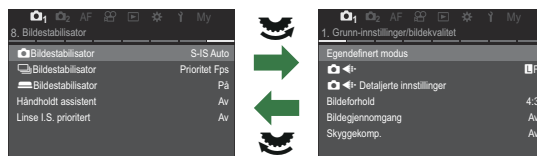

🌀 Disse innstillingene gjelder bare bruk av det bakre hjulet. Når du bruker $\triangleleft \triangleright$ til å bla mellom sidene, fungerer det alltid på samme måte som når **[Nei]** er valgt.

[Ja]/[Nei] Standard (Pri.innst.)

Velg hvilket alternativ som utheves som standard når det blir vist en **[Ja]/[Nei]**-bekreftelse.

Meny

- MENU → ⚙️ → 2. Operasjoner → Prioritetssett

Nei	[Nei] blir uthevet som standard.
Ja	[Ja] blir uthevet som standard.



«Min meny»-innstillinger

Min meny

Du kan bruke «Min meny» til å opprette en personlig menykategori som bare inneholder element du har valgt. «Min meny» kan ha inntil 5 sider med 7 element hver. Du kan slette elementer eller endre siden eller elementenes rekkefølge.

Når du kjøper kameraet, er «Min meny» tom.

Legge til elementer i «Min meny»

1. Trykk **MENU**-knappen for å vise menyene.
2. Uthev et element som skal legges til «Min meny».
 - Så fremt det dukker opp på skjermen med faner, kan du legge til hvilket som helst element i meny  til  i «Min meny».
 - Du kan også legge til enkelte andre menyelement i «Min meny». Hvis det er mulig å legge til det aktuelle elementet, vil «Min» være vist øverst til høyre i skjermbildet.

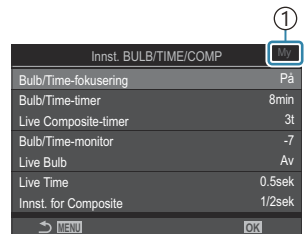

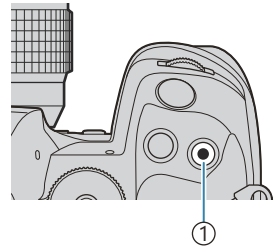

- ① Elementet kan legges til i «Min meny».

3. Trykk på -knappen.



① -knapp

- Du blir bedt om å velge en side. Bruk   på piltastene for å velge «Min meny»-siden som elementet skal legges til på.



4. Trykk på **OK**-knappen for å legge til elementet på siden som er valgt.

- Kameraet viser en melding som bekrefter at elementet har blitt lagt til «Min meny».

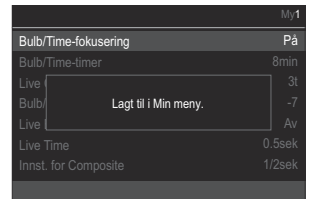

- Element som er lagt til i «Min meny», vil være angitt med tallet på «Min meny»-sida.
- Ved å trykke på  kan du fjerne element fra «Min meny». Velg **[Ja]** og trykk **OK**-knappen.

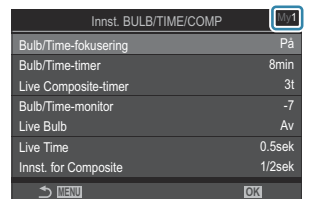

- Elementer som lagres til «Min meny», blir lagt til kategorien «Min» («Min meny»).

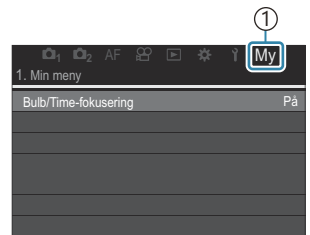

① Fanen «Min» («Min meny»)

5. For å åpne «Min meny» velger du fanen «My».

☞ Du kan få kameraet til å vise «Min meny» først når du trykker på **MENU**-knappen.

☞ «Konfigurere markøren på menyskjermen (Innst. menymarkør)» (P.389)

Administrere «Min meny»

Du kan endre rekkefølgen på elementene i «Min meny», flytte dem til andre sider eller fjerne dem helt fra «Min meny».

1. Trykk på **MENU**-knappen for å vises menyene.
2. Vis «Min meny»-siden du ønsker å redigere, og trykk på .

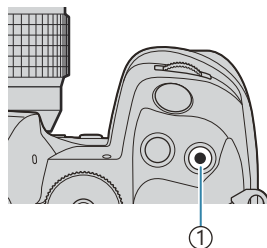

① -knapp

- Alternativene nedenfor blir vist.

[Endre rekkefølge]: Endre rekkefølgen på elementer eller sider. Bruk Δ ∇ \triangleleft \triangleright til å bla i skjermbildet.

[Fjern dette elementet]: Fjern det uthevede elementet fra «Min meny». Velg **[Ja]** og trykk **OK**-knappen.

[Fjern denne siden]: Fjern alle elementene på nåværende side fra «Min meny». Velg **[Ja]** og trykk **OK**-knappen.

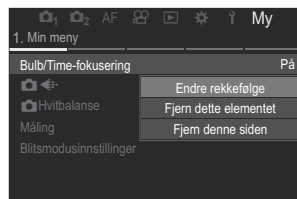

Innstillinger for kort/mappe/fil

Formatering av kort (Kortformatering)

P A S M B 

Kort må være formatert med dette kameraet før første gangs bruk eller etter å ha blitt brukt med andre kamera eller datamaskiner.

Alle data som er lagret på kortet, herunder bilder med slettevern, slettes når kortet formateres.

Når du formaterer et brukt minnekort, må du kontrollere at det ikke inneholder bilder som du ønsker å beholde på kortet.  «Minnekort som kan brukes» (P.34)

Meny

- MENU →   1. Kort/mappe/fil → Kortformatering

Formater kort	[Ja]: Kortet blir formatert. [Nei]: Formatering blir avbrutt.
Nei	Formatering blir avbrutt.

- Når det er kort i både spor 1 og 2, vises valget for kortspor. Velg et kortspor, og trykk på **OK**.

Angi hvilket kort du skal lagre på (📷 Innst. for kortspor / 📺 Innst. for kortspor)

P A S M B 📺

Når det er kort i både spor 1 og 2, kan du velge hvilket kort du vil lagre stillbilder og filmer på.

Superkontrollpanel

- OK → 📷 Lagre innstillinger

Meny

- MENU → Ÿ → 1. Kort/mappe/fil → 📷 Innst. for kortspor
- MENU → Ÿ → 1. Kort/mappe fil → 📺 Innst. for kortspor



Konfigurerer [📷 Innst. for kortspor]

📷 Lagre innstillinger	Velge opptaksmetode for stillbilder (P.397) [Standard] / [Auto-bryter] / [Dobbel uavhengig ↓] / [Dobbel uavhengig ↑] / [Dobbel Samme ↓] / [Dobbel Samme ↑]
📷 Lagrinsspor	Velg hvilket kort som skal brukes til å lagre bilder. Dette alternativet blir tatt i bruk når [Standard] eller [Auto-bryter] er valgt i [📷 Lagre innstillinger]. [Spor 1]: Bilder blir lagret på kortet i spor 1. [Spor 2]: Bilder blir lagret på kortet i spor 2.
▶ Spor	Velg kortet som skal brukes til avspilling av bilder når [📷 Lagre innstillinger] er stilt inn på [Dobbel uavhengig ↓], [Dobbel uavhengig ↑], [Dobbel samme ↓] eller [Dobbel samme ↑]. [Spor 1]: Bildene som er lagret på kortet i spor 1, blir spilt av. [Spor 2]: Bildene som er lagret på kortet i spor 2, blir spilt av.

🔊 Du kan også velge kort for avspilling med ▶. Hold inne ▶ og drei det fremre eller bakre hjulet for å skifte kort mens avspillingen er i gang. Dette endrer ikke på alternativet du har valgt i [▶ Spor].

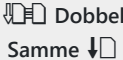
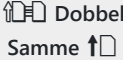
Konfigurere [Lagre innstillinger]

 Standard	Bildene blir lagret på minnekortet i sporet som er valgt som lagringsspor [ Lagringsspor] (P.396). Fotograferingen avsluttes når kortet er fullt.
 Auto-bryter	Bildene blir lagret på minnekortet i sporet som er valgt som lagringsspor [ Lagringsspor] (P.396). Bilder blir lagret på det gjenværende kortet når kortet i det valgte sporet er fullt. Dette alternativet går automatisk tilbake til [Standard] når det er satt inn bare ett minnekort.
 Dobbel uavhengig ↓	Hvert bilde blir lagret to ganger, én gang på hvert kort i to ulike bilde kvalitetsformater. Velg en bildekvalitet for hvert spor (P.217). Fotograferingen avsluttes når ett av kortene er fulle. Bildekvaliteten for [Dobbel uavhengig ↓] stilles inn separat for hvert spor; kontroller gjeldende bildekvalitetsinnstilling når du har endret valgt alternativ.
 Dobbel uavhengig ↑	Hvert bilde blir lagret to ganger, én gang på hvert kort i to ulike bildekvalitetsformater. Velg en bildekvalitet for hvert spor (P.217). Lagringen fortsetter på det gjenværende sporet når ett av kortene er fulle. Bildekvaliteten for [Dobbel uavhengig ↑] stilles inn separat for hvert spor; kontroller gjeldende bildekvalitetsinnstilling når du har endret valgt alternativ.
 Dobbel Samme ↓	Hvert bilde blir lagret to ganger, én gang på hvert kort, med det gjeldende alternativet som er valgt for bildekvaliteten. Fotograferingen avsluttes når ett av kortene er fulle. Dette alternativet går automatisk tilbake til [Standard] når det er satt inn bare ett minnekort.
 Dobbel Samme ↑	Hvert bilde blir lagret to ganger, én gang på hvert kort, med det gjeldende alternativet som er valgt for bildekvaliteten. Lagringen fortsetter på det gjenværende sporet når ett av kortene er fulle. Dette alternativet går automatisk tilbake til [Standard] når det er satt inn bare ett minnekort.

 Bildekvalitetsmodusen kan endres hvis du endrer alternativet som er valgt som [ **Lagre innstillinger**], eller erstatter et minnekort med et kort som kan inneholde et annet antall ekstra bilder. Kontroller bildekvalitetsmodusen før du tar bilder.

 Når **[Auto-bryter]** er valgt som [ **Lagre innstillinger**], skifter kameraet automatisk mellom det siste bildet på det første kortet og det første bildet på det andre kortet.

Konfigurere [Innst. for kortspor]

1 Spor 1	Filmer blir lagret på kortet i spor 1.
2 Spor 2	Filmer blir lagret på kortet i spor 2.

Angi hvilken mappe bildene skal lagres i (tildeling av lagringsmappe)

PASMB 

Angi hvilken mappe på kortet bildene skal lagres i.

Meny

- MENU →  1. Kort/mappe/fil → Tidel lagringsmappe

Tidel ¹	<p>[Ny mappe]: Angi et tresifret mappennummer.</p> <ol style="list-style-type: none">1. siffer: [0] – [9]2. siffer: [0] – [9]3. siffer: [0] – [9] <p>[Eksisterende mappe]: Velg en eksisterende mappe med Δ ∇. De første to bildene og det siste bildet i den valgte mappen vises.</p>
Ikke tidel	Hvilken mappe bildene skal lagres i, er ikke angitt. Hvis mappe allerede er angitt, vil valget bli avbrutt.

¹ Hvis mappe allerede er angitt, vil navnet på mappa være vist. Trykk på  for å velge en annen mappe.

Alternativ for filnavn (filnavn)

PASMB 

Velg hvordan kameraet navngir filer når det lagrer bilder eller filmer til minnekortene. Filnavn består av et prefiks på fire bokstaver og et firesifret tall. Bruk dette alternativet for å velge hvordan filnumre blir tildelt.

Meny

- **MENU** →  → 1. Kort/mappe/fil → filnavn

 Når det er satt inn to kort, kan kameraet opprette nye mapper eller mislykkes i å nummerere filer etter hverandre avhengig av fil- og mappenumrene som er i bruk på hvert kort.

Auto	Når du setter inn et nytt minnekort, fortsetter filnummereringen fra det siste nummeret som ble brukt. Hvis kortet allerede inneholder en film med samme eller høyere nummer, fortsetter nummereringen fra det høyeste nummeret.
Nullstill	Mappenummereringen blir nullstilt til 100 og filnummereringen til 0001 når du setter inn et nytt kort. Hvis kortet allerede inneholder bilder, fortsetter nummereringen fra det høyeste nummeret.

Navngi filer (Rediger filnavn)

Endre filnavnet kameraet bruker når det lagrer bilder og filmer til minnekort.

Meny

- MENU → Ÿ → 1. Kort/mappe/fil → Redig. filnavn

sRGB	<p>Dato (mdd): Andre til fjerde tegn vil bestå av tallene som representerer måneden og dagen opptaket ble gjort (A til C representerer oktober til desember). Det første tegnet kan du bruke til hva du vil.</p> <p>[Katalognummer]: Andre til fjerde tegn vil bestå av tallene som angir lagringsmappe («100»–«999»).</p> <p>Det første tegnet kan du bruke til hva du vil.</p> <p>[Manuell] De første fire tegnene kan du gi hvilket som helst alfanumerisk tegn.</p>
Adobe RGB	<p>Dato (mdd): Andre til fjerde tegn vil bestå av tallene som representerer måneden og dagen opptaket ble gjort (A til C representerer oktober til desember). Det første tegnet kan ikke endres fra «_».</p> <p>[Katalognummer]: Andre til fjerde tegn vil bestå av tallene som angir lagringsmappe («100»–«999»).</p> <p>Det første tegnet kan ikke endres fra «_».</p> <p>[Manuell] Andre til fjerde tegn kan du gi hvilket som helst alfanumerisk tegn. Det første tegnet kan ikke endres fra «_».</p>

Brukerinformasjon

Lagre informasjon om objektiver (Objektivinfoinnstillinger)

P A S M B 

Kameraet kan lagre informasjon for opptil 10 objektiver som ikke følger standardene for Micro Four Thirds- eller Four Thirds-systemet. Disse dataene gir også brennvidden som brukes til funksjonene for bildestabilisering og trapeskorreksjon. Data blir lagret som Exif-informasjon.

Meny

• MENU →  → 2. Informasjon opptak → Objektivinfoinnstillinger

Opprett linseinformasjon	<p>Legg inn informasjon om objektivet du bruker.</p> <p>[Objektivnavn]: Legg inn navnet på objektivet.</p> <p>[Brennvidde] Legg inn brennvidden [0,1] – [1000,0] mm</p> <p>[Blenderverdi]: Lekk inn blenderverdien. [00,00] – [99,99]</p> <p>[Bruk]: Lagre informasjonen du har lagt inn om objektivet.</p>
Objektiv 01 (Registrert navn) – Objektiv 10 (registrert navn)	<p>Rediger informasjon som er lagt inn om objektivet.</p> <p>[Rediger]: Rediger informasjon som er lagt inn om objektivet. Rediger [Objektivnavn], [Brennvidde] og [Blenderverdi].</p> <p>[Slett]: Slett informasjon som er lagt inn om objektivet.</p>

Legge inn tegn

1. Trykk på **INFO** for å veksle mellom storbokstaver, småbokstaver og andre tegn.
2. Uthev et tegn ved hjelp av Δ ∇ \triangleleft \triangleright og trykk på **OK**.
 - Tegnet du har valgt, dukker opp i inntastingsfeltet. (a)
 - Trykk på \boxtimes for å slette tegn.
3. For å slette tegn i inntastingsfeltet a bruker du det fremre og bakre hjulet til å flytte på markøren.
 - Velg et tegn, og trykk på \boxtimes for å slette det.
4. Når du er ferdig med å legge inn informasjon, velger du **[Avslutt]** og trykker på **OK**.

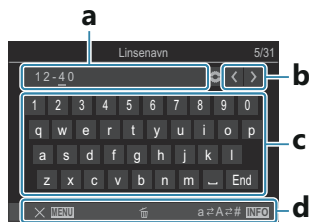

- a Inntastingsfelt
 - b Markørens bevegelsestaster
 - c Tastatur
 - d Betjeningsveiledning
- ☞ Berøringsbetjening kan også brukes til å skrive inn tegn og betjene a til d.

- Objektivet blir lagt til på menyen med objektinformasjon.
- Hvis du koblet til et objektiv som ikke oppgir informasjon automatisk, angis informasjonen som blir brukt med avmerkingshaker (✓). Uthever objektivene du ønsker å legge til med avmerkingshaker (✓), og trykk på **OK**-knappen.

Utgangsuppløsning (dpi-innst.)

PASMB 

Velg informasjonen om utgangsuppløsning (i punkter per tomme, eller dpi) som skal lagres sammen med hver bildefil. Den valgte oppløsningen blir brukt når bildene skrives ut. Når du har valgt dpi-innstilling, blir dette lagret som Exif-informasjon.

Meny

- **MENU** →  → 2. Informasjon opptak → dpi-innst.

Legge til informasjon om opphavsrett (Copyright-info.)

PASMB 

Velg informasjonen om opphavsrett som skal lagres sammen med bildene. Informasjon om opphavsrett lagres som Exif-tagger.

Meny

- MENU →  2. Informasjon opptak → Copyright-info.

- ⓘ Vi er ikke ansvarlig for konflikter eller skadeserstatning som kan oppstå ved bruk av funksjonen [Copyright-innst.]. Bruk på eget ansvar.
- ⓘ For å slette informasjon du har lagt inn om opphavsrett, sletter du tegnene i inntastingsfeltet til elementet det gjelder (P.406).

Aktivere informasjon om opphavsrett

1. Bruk   til å velge [Copyright-info.] og trykk **OK**.

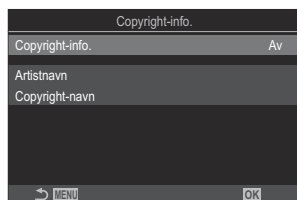

Skjerm bilde for innstilling av informasjon om opphavsrett

2. Uthev [På] ved å bruke   -knappene, og trykk **OK**.

Av	Ikke legg til Exif-tagger med navnet på fotografen og/eller eieren av åndsverksrettighetene.
På	Legg til Exif-tagger med navnene på fotografen og/eller eieren av åndsverksrettighetene.

3. Du kommer tilbake til skjerm bildet med innstillinger for informasjon om opphavsrett.

Konfigurere «Copyright-info.»

1. Konfigurer alternativ.

- Bruk Δ ∇ til å velge element, og trykk **OK** for å vise innstillingsmenyen.
- Når du har konfigurert alternativene, bruker du **OK** til å gå tilbake til innstillingsskjermbildet for Copyright-info..

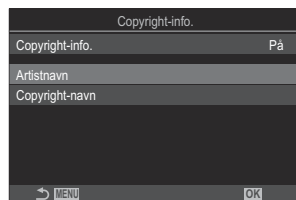

Artistnavn	Tast inn navnet på fotografen.
Copyright-navn	Tast inn navnet på eieren av åndsverksrettighetene.

Legge inn tegn

1. Trykk på **INFO** for å veksle mellom storbokstaver, småbokstaver og andre tegn.
2. Uthev et tegn ved hjelp av Δ ∇ \langle \rangle og trykk på **OK**.
 - Tegnet du har valgt, dukker opp i inntastingsfeltet. (a)
 - Trykk på ✖ for å slette tegn.
3. For å slette tegn i inntastingsfeltet a bruker du det fremre og bakre hjulet til å flytte på markøren.
 - Velg et tegn, og trykk på ✖ for å slette det.
4. Når du er ferdig med å legge inn informasjon, velger du **[Avslutt]** og trykker på **OK**.

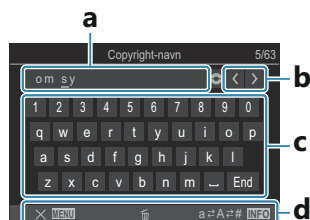

- a Inntastingsfelt
b Markørens bevegelsestaster
c Tastatur
d Betjeningsveiledning
- ✖ Berøringsbetjening kan også brukes til å skrive inn tegn og betjene a til d.

Innstillinger for monitor/lyd/ tilkobling

Deaktivere berøringsstyring (Berørings skjerm- innst.)

PASMB 

Aktiver eller deaktiver berøringskontroller.

Meny

- **MENU** →   3. Monitor/lyd/tilkobling →  Berørings skjerm-
innst.

Av	Deaktiver berøringskontroller.
På	Aktiver berøringsstyring.









Lysstyrke og fargetone på skjerm (Monitorjustering)

PASMB 

Juster skjermens lysstyrke og fargetemperatur. Dette alternativet gjelder både for stillbilde- og filmmoduser.

Meny

- MENU →  → 3. Monitor/lydtilkobling → Monitorjustering

 (Fargetemperatur)	<p>Juster fargetemperatur.</p> <p>Bruk det fremre hjulet eller  til å justere aksene «ravgult–blått». Ved å flytte markøren () mot A får du rødt fargestikk, og ved å flytte den mot B får du blått fargestikk.</p> <p>Bruk det bakre hjulet eller  til å justere aksene «grønt–magenta». Ved å flytte markøren () mot G får du grønt fargestikk, og ved å flytte den mot M får du magenta fargestikk.</p>
 (Lysstyrke)	<p>Juster lysstyrken. Velg et intervall ved å bruke  .</p> <p>[-7] – [±0] – [+7]</p>

- Bruk **INFO** til å veksle mellom fargetemperatur og lysstyrke, og til å stille inn de enkelte elementene.
- Nullstill ved å holde **OK** inne.
- I modus **B** bruker skjermen lysstyrken som er valgt i **[Bulb/Time-monitor]**.  «Konfigurere innstillinger for BULB/TIME/COMP (Innst. BULB/TIME/COMP)» (P275)















Lysstyrke og fargetone i søker (EVF-justering)

P A S M B 

Juster søkerens lysstyrke og fargetone. Visningen skifter til søkeren når disse innstillingene blir justert.

Meny

- MENU →  → 3. Monitor/lyd/tilkobling → EVF-justering

 (Fargetemperatur)	<p>Juster fargetemperatur.</p> <p>Bruk det fremre hjulet eller   til å justere aksene «ravgult–blått». Ved å flytte markøren () mot A får du rødt fargestikk, og ved å flytte den mot B får du blått fargestikk.</p> <p>Bruk det bakre hjulet eller   til å justere aksene «grønt–magenta». Ved å flytte markøren () mot G får du grønt fargestikk, og ved å flytte den mot M får du magenta fargestikk.</p>
 (Lysstyrke)	<p>[EVF auto-luminans av] / [EVF auto-luminans på]: Søkerlysstyrke og indikatorkontrast tilpasses automatisk etter lysforholdene. Bruk   til å endre innstilling.</p> <p>[]: Juster lysstyrken. Velg et intervall ved å bruke  .</p> <p>[-7] – [±0] – [+7]</p> <p> Når du har valgt [EVF auto-luminans på], vil det ikke være mulig å endre lysstyrke.</p>

- Bruk **INFO** til å veksle mellom fargetemperatur og lysstyrke, og til å stille inn de enkelte elementene.
- Nullstill ved å holde **OK** inne.

Konfigurere øyesensor (Øyesensorinnstillinger)

PASMB 

Her kan du angi hvordan kameraet skal oppføre seg når du fører øyet mot søkeren.

Meny

- MENU →  3. Monitor/lyd/tilkobling → Øyesensorinnstillinger

EVF- autobryter	<p>[Av]: Skjermbildet endrer seg ikke når du setter øyet mot søkeren. Bruk  til å bytte visning.</p> <p>[På]: Søkeren blir automatisk slått på når du fører øyet mot den.</p>
Atferd ved betjening	<p>Velg hva som skal vises når visningsmodus automatisk skifter til søker.</p> <p>[Behold skjerm] Bildet som var på skjermen, dukker opp i søkeren.</p> <p>[Opptaksskjerm]: Live view dukker opp i søkeren selv om det som var vist på skjermen, var avspillingsskjermbildet eller en av menyene.</p>
Når monitor er åpnet	<p>[I drift]: Når [EVF-autobryter] er [På] og du setter øyet mot søkeren, bytter visning til søker selv om skjermen er åpen.</p> <p>[Ikke i drift]: Når [EVF-autobryter] er [På] og du setter øyet mot søkeren når skjermen er åpen, blir det ikke byttet visning til søker.</p>

 Innstillingsskjermbildet **[EVF-autobryter]** dukker opp når du holder  inne.

Deaktivere fokuspipetone (■)))

P A S M B 

Deaktiver pipetonen som høres når kameraet fokuserer.

Meny

- MENU → Ÿ → 3. Monitor/lyd/tilkobling → ■)))

På	Du hører en pipetone etter at kameraet har brukt autofokusfunksjonen. Pipetonen høres kun første gang kameraet fokuserer ved hjelp av [C-AF] .
Av	Du hører ingen pipetone etter at kameraet har brukt autofokusfunksjonen.

 For å aktivere fokustonen i stille modus, konfigurer **[Stille [♥]-innstillinger]** -innstillingene ([P204](#)).

Alternativ for ekstern skjermvisning (HDMI-innstillinger)

P A S M B 

Velg signalet som sendes til eksterne skjermer tilkoblet via HDMI. Juster rammehastighet, filmrammestørrelse og andre innstillinger iht. skjermespesifikasjonene.



Meny

- MENU →  → 3. Monitor/lyd/tilkobling → HDMI-innstillinger

Utgangsstørrelse	<p>Velg typen som signal som skal sendes til HDMI-kontakten.</p> <p>[C4K]: Signalet sendes ut i formatet 4K digitalkino (4096 × 2160).</p> <p>[4K]: Signalet sendes ut i 4K (3840 × 2160) om mulig.</p> <p>[1080p]: Signalet sendes ut i full HD (1080p) om mulig.</p> <p>[720p]: Signalet sendes ut i HD (720p) om mulig.</p>
Utgangsbildehastighet	<p>Velg signalets rammehastighet med hensyn til om enheten støtter NTSC eller PAL.</p> <p>[60p Prioritet]: Rammehastighet i områder som støtter NTSC.</p> <p>[50p Prioritet]: Rammehastighet i områder som støtter PAL.</p>

 **Når kameraet er koblet til en annen enhet via HDMI, kan ikke [Utgangsrammehastighet] endres.**

 Lyd blir ikke spilt av med mindre enheten som er koblet til, er kompatibel med lydformatet.



 Du kan konfigurere detaljerte alternativ utgangssignal til HDMI-enhet i filmmodus.  «HDMI-utgang ( HDMI-utgang)» (P.291)

Velge USB-tilkoblingsmodus (USB-innstillinger)

Velg hvordan kameraet skal fungerer når det er koblet til eksterne enheter via USB.

Meny

- MENU →  → 3. Monitor/lyd/tilkobling → USB-innstillinger

USB -innst.	<p>[Velg]: Menyene du bruker til å velge tilkoblingsmodus, dukker opp hver gang USB-kabel blir koblet til.</p> <p>[Lagring]: Kameraet fungerer som ekstern lagringsenhet. Filene på kameraets minnekort kan kopieres til datamaskinen.</p> <p>[MTP]: Bildene på minnekortet kan vises eller kopieres til datamaskinen ved hjelp av programvare (P.473).</p> <p>[Webkamera]: Kameraet kan kobles til en datamaskin og brukes som webkamera for nettmøter og direktestrømming (P.474). Ingen ekstra drivere eller programmer er nødvendige. Video- og lyddata som tas opp av kameraet, strømmes til datamaskinen ved å koble de to enhetene sammen via USB (USB-strømming).</p> <p>[ RAW/styring]: Bruk OM Workspace på datamaskinen for å behandle bilder ved hjelp av kameraets innebygde prosesseringsmotor. Du kan også ta bilder ved hjelp av OM Capture, overføre dem til en datamaskin og styre kameraet fra den.</p> <p>For mer informasjon, se «Laste opp bilder fortløpende ( RAW/kontroll)» (P.470), «Koble til kameraet for å behandle RAW-filer med høy hastighet ( RAW/styring)» (P.472).</p> <p>[USB PD]: Velg dette alternativet hvis kameraet ikke automatisk skal få strøm når det blir koblet til USB PD-kompatible enheter. I de fleste tilfeller er det ikke nødvendig å velge dette alternativet.</p>
Strømtilførsel via USB	<p>Velg om kameraet skal få strøm fra datamaskinen når det blir koblet til via USB.</p> <p>[Ja]: Kameraet skal få strøm fra datamaskinen når det koblet til via USB.</p> <p>[Nei]: Kameraet skal ikke få strøm fra datamaskinen når det koblet til via USB.</p>

☞ Når du kobler kameraet til datamaskin via USB når **[Lagring]**, **[MTP]**, **[Webkamera]**, eller **[RAW/styring]** er valgt, kan du bruke kameraet samtidig som det får strøm.

Innstillinger for batteri/hvilemodus

Vise batteristatus (Batteristatus)

P A S M B 

Vis statusen til batteriene som er satt inn i kameraet. Status på batteriet i kameraet og på batteriet i batterigrepet blir vist hver for seg.

Meny

- MENU →  → 5. Batteri/hvilemodus →  Batteristatus

 Når kameraet får strøm fra USB-AC-adapteren eller fra en USB PD-kompatibel USB-enhet, vil det være enkelte element som ikke blir vist.

Velge hvilket batteri som skal brukes først (Batteriprioritet)

PASMB 

Velg hvilket batteri som skal brukes først dersom det både er batteri i kameraet og i det valgfrie batterigrepet ([P.486](#)).

Meny

- MENU →  → 5. Batteri/hvilemodus →  Batteriprioritet

Husbatteri	Batteriet i kameraet blir brukt først.
PBH Battery	Batteriet i batterigrepet blir brukt først.

Endre visning av batterinivå under filmopptak (Skjermmønster)

PASMB 

Velg et format for batterinivåvisningen. Batterinivået kan vises som en prosentdel eller som mengden opptakstid som er igjen.

 Opptakstidvisningen er kun veiledende.

Meny

• MENU →  → 5. Batteri/dvale →   Skjermmønster

%	Batterinivået vises som en prosentdel.
min.	Batterinivået vises som opptakstiden som gjenstår. I stillbildemoduser vises batterinivå bare ved opptak av film.

Dimming av bagrunnsbelysning (Bakgr.bel. LCD)

PASMB 

Velg hvor lang tid som skal gå før skjermens bagrunnsbelysning blir dimmet hvis ingen handlinger blir utført. Du sparer batteristrøm ved å redusere bagrunnsbelysningen.

Meny

- MENU →   5. Batteri/Dvalemodus → Bakgr.bel. LCD

8sek. / 30sek / 1min	Bakrunnsbelysningen på skjermen dimmer ned etter angitt tid.
Hold	Bakrunnsbelysningen på skjermen dimmer ikke ned.

Innstillingen Dvalemodus (strømsparing) Alternativer (Dvalemodus)

PASMB 

Velg forsinkelsen før kameraet går over til sovemodus når ingen handlinger blir utført. I sovemodus settes kameraet på pause, og skjermen slår seg av.

Meny

- **MENU** ➔  ➔ 5. Batteri/hvilemodus ➔ Dvalemodus

Av	Kameraet går ikke i dvalemodus.
1 min / 3 min / 5 min	Kameraet går i dvalemodus etter angitt tid.

- Du kan gjenopprette vanlig drift ved å trykke utløseren halvveis ned.

 Kameraet går ikke i dvalemodus i følgende situasjoner:

- når multieksponering er i gang, eller når det er koblet til en HDMI-enhet eller til en smarttelefon eller datamaskin via Wi-Fi eller USB, når det er koblet til en trådløs fjernutløser, eller når det får strøm via USB.

Alternativer for automatisk avstengning (Auto. avstengning)

P A S M B 

Kameraet slår seg av automatisk hvis ingen handlinger utføres i løpet av en angitt tidsperiode etter at det har gått over til dvalemodus. Dette alternativet brukes for å velge forsinkelsen før kameraet slår seg av automatisk.

Meny

- MENU →  → 5. Batteri/hvilemodus → Auto. avstengning

Av	Kameraet slår seg ikke av automatisk.
5min / 30min / 1t / 4t	Kameraet slår seg av etter angitt tid.

 For å reaktivere kameraet etter at det har slått seg av automatisk, må du slå på kameraet ved hjelp av **ON/OFF**-spaken.

Redusere strømforbruket (Hurtig dvalemodus)

P A S M B 

Reduser strømforbruket ytterligere under søkerfotografering. Forsinkelsen før bakgrunnsbelysningen slår seg av eller kameraet går inn i dvalemodus, kan gjøres kortere.

⚠ Strømsparing er ikke tilgjengelig:

- under Live View-fotografering, mens søkeren er på, mens multieksponering eller intervallutløserfotografering er i gang, når kameraet er koblet til HDMI-enhet, når det er koblet til en smarttelefon eller datamaskin via Wi-Fi eller USB, når Bluetooth er aktivert.

Meny

- **MENU** → **Y** → 5. Batteri/hvilemodus → Hurtig dvalemodus

Aktivere hurtig dvalemodus

1. Bruk Δ ∇ til å velge [**Hurtig dvalemodus-fotografering**] og trykk **OK**.

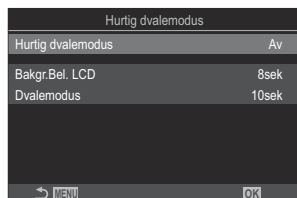

Innstillingskjerm for hurtig dvalemodus

2. Uthev [**På**] ved å bruke Δ ∇ -knappene, og trykk **OK**.

Av	Kameraet går ikke over til strømsparingsmodus.
På	Kameraet går raskt over til strømsparingsmodus. Når strømsparing er på og superkontrollpanelet er åpent (P48), vil det stå «ECO» på skjermen.

3. Du kommer tilbake til skjermbildet med innstillinger for hurtig dvalemodus.

Konfigurere hurtig dvalemodus

1. Konfigurer alternativ.

- Bruk Δ ∇ til å velge element, og trykk **OK** for å vise innstillingsmenyen.
- Når du har konfigurert alternativene, bruker du **OK** til å gå tilbake til innstillingsskjermbildet for hurtig dvalemodus.

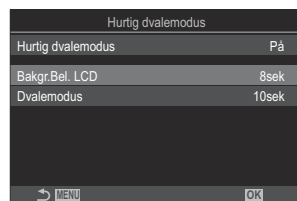

Bakgr.bel. LCD	Velg hvor lang tid som skal gå før skjermens bakgrunnsbelysning blir dimmet hvis ingen handlinger blir utført. [3sek] / [5sek] / [8sek]
Dvalemodus	Velg forsinkelsen før kameraet går over til sovemodus når ingen handlinger blir utført. [3sek] / [5sek] / [8sek] / [10sek] / [15sek] / [30sek] / [1min]

- Når strømsparing er på og superkontrollpanelet er åpent (P.48), vil det stå «ECO» på skjermen.



Innstillinger under «Nullstill/klokke/språk/annet»

Gjenopprette standardinnstillingene (Tilb./initialiser innstillinger)

P A S M B 

Nullstiller kameraet til fabrikkinnstillingene. Du kan velge å tilbakestille nesten alle innstillingene eller kun dem som gjelder fotografering direkte.

Meny

- MENU →  → 6. Nullstill/klokke/språk/annet → Tilb./initialiser innstillinger

Tilbakestill opptaksinnstillinger	Nullstill kun fotografirelaterte innstillinger.
Initialiser alle innstillinger	Nullstill alle innstillingene med noen få unntak, som klokke og språk.

 Se «Standardinnstillinger» (P.518) for informasjon om innstillingene som blir nullstilt.

 Du kan bruke OM Workspace eller OM Image Share til å lagre innstillingene. Du finner mer informasjon på hjemmesidene våre.

Stille inn kameraklokken (🕒 innstillinger)

P A S M B 🎥

Still kameraklokken.

Meny

- MENU → 🏠 → 6. Nullstill/klokke/språk/annet → 🕒-innstillinger

🕒	Still inn dato, tid og datoformat. Bruk ◀▶ til å utheve elementene, og bruk ▲▼ til å endre elementet du har valgt.
Tidssone	Angi tidssone og innstilling for sommertid. Bruk ▲▼ til å endre tidssone. Ved å trykke på INFO kan du angi innstilling for sommertid. Dette slår du på og av hver gang du trykker på INFO .

Velge språk (🗨️)

PASMB 🎥

Velg språk for kameramenyer og verktøytips.

Meny

- MENU → ⚙️ → 6. Nullstill/klokke/språk/annet → 🗨️

Kalibrering av nivåmåleren (Nivåjustering)

P A S M B 

Korriger avvik i nivåmåleren. Kalibrer måleren hvis du opplever at den ikke lenger er helt nøyaktig eller nivellert.

Meny

- **MENU** →   → 6. Nullstill/klokke/språk/annet → -nivåjustering

Nullstill	Nullstill måleren til fabrikkinnstillingene.
Justere	Juster nullpunktet (referansen). Kalibrer nivåmåleren etter at du har plassert kameraet riktig.

Bildebehandlingskontroll (Pikselkartlegging)

P A S M B 

Kontroller bildesensoren og bildeprosesseringsfunksjoner samtidig. Avslutt opptak og avspilling, og vent minst ett minutt før du utfører pikselkartlegging.

⚠ Sørگ for å utføre kontrollen på nytt hvis du kommer til å skru av kameraet mens kontrollen er i gang.

Meny

- **MENU** ➔ **Ȳ** ➔ 6. Nullstill/klokke/språk/annet ➔ Pikselkartlegging

Vise fastvareversjon (Fastvareversjon)

P A S M B 

Vis kameraets fastvareversjoner og objektiver eller andre enheter som er koblet til. Denne informasjonen kan du trenge når du tar kontakt med kundeservice eller oppdaterer fastvaren.

Meny

- **MENU** →  → 6. Nullstill/klokke/språk/annet → Fastvareversjon

Vise sertifikat (Sertifisering)

PASMB 

Vis samsvarssertifikater for noen av standardene som kameraet samsvarer med.

Meny

- **MENU** ➔  ➔ 6. Nullstill/klokke/språk/annet ➔ Sertifisering

Koble kameraet til eksterne enheter

Tilkobling til eksterne enheter

Du kan utføre flere oppgaver ved å koble kameraet til en ekstern enhet, for eksempel datamaskin eller smarttelefon.

Forholdsregler for bruk av Wi-Fi og Bluetooth®

Deaktiver trådløs LAN og **Bluetooth®** i land, regioner og områder hvor dette er forbudt å bruke.

Kameraet er utstyrt med trådløs LAN og **Bluetooth®**. Bruk av disse funksjonene i land utenfor området kameraet ble kjøpt, kan medføre brudd på lokale regelverk for trådløse nettverk.

I noen land eller regioner kan det være forbudt å samle inn posisjonsdata uten offentlig godkjenning på forhånd. I noen av salgsområder selges derfor kameraet med visning av posisjonsdata deaktivert.

Alle land og regioner har egne lover og regelverk. Kontroller disse før du reiser og følg dem når du er utenlands. Selskapet vårt tar ikke ansvar på brukerens vegne hvis vedkommende ikke følger lokale lover og regler.

Deaktiver Wi-Fi på fly og på andre steder det er forbudt.  «Deaktivere trådløs kommunikasjon på kameraet (flymodus)» (P.432)

- ① Trådløse overføringer er sårbare for å fanges opp av tredjeparter. Husk dette når du bruker trådløse funksjoner.
- ① Den trådløse mottakeren sitter i kameragrepet. Hold det så langt unna metallgjenstander som praktisk mulig. Videre kan signalstyrken være redusert hvis man holder i håndgrepet eller dekker det til.
- ① Når du transporterer kameraet i en bag eller annen beholder, må du være klar over at innholdet i beholderen eller materialet det er laget av, kan påvirke trådløse overføringer, noe som kan forhindre at kameraet kobler til en smarttelefon.
- ① Wi-Fi-tilkoblinger øker belastningen på batteriene. Du kan miste tilkoblingen hvis batteriene har lite strøm.
- ① Enheter som mikrobølgeovner og trådløse telefoner som sender ut radiobølger, magnetfelt eller statisk elektrisitet kan gjøre trådløs dataoverføring langsommere eller påvirke dette på andre måter.
- ① Noen trådløs LAN-funksjoner er utilgjengelige når minnekortets bryter for skrivebeskyttelse er satt til «LÅS».

Deaktivere kameraets trådløse kommunikasjon (Flymodus)

P A S M B 

Deaktiver kameraets trådløse (Wi-Fi/**Bluetooth**[®])-funksjoner.

Meny

- **MENU** →  → 4. Wi-Fi/Bluetooth → Flymodus

Av Trådløs kommunikasjon er aktivert.

På Trådløs kommunikasjon er deaktivert. Du kan ikke bruke den før du endre innstillingen til **[Av]**.
 vises når du velger **[På]**.

 Kommunikasjon med Wireless Radiowave Commander FC-WR er mulig selv om du velger **[På]**.

Koble kameraet til en smarttelefon

Koble til smarttelefoner

Bruk kameraets LAN (Wi-Fi)- og **Bluetooth**[®]-funksjoner til å koble til en smarttelefon hvor du kan bruke dedikerte apper for å få mer ut av kameraet både før og etter opptak. Når det er opprettet forbindelse, kan du laste ned og ta bilder med fjernstyring og legge til posisjonsinformasjon på bildene.

- Det garanteres ikke at funksjonen fungerer på alle smarttelefoner.

Ting du kan gjøre med appen OM Image Share

- **Laste ned bilder fra kameraet til smarttelefonen**

Last ned bilder merket for deling ([P.316](#)) til smarttelefonen din.

Du kan også bruke smarttelefonen for å velge bilder som skal lastes ned fra kameraet.

- **Fjernopptak fra en smarttelefon**

Du kan også fjernstyre kameraet og bruke smarttelefonen til å ta bilder med det.

- **Vakker bildebehandling**

Bruk intuitive kontroller til å legge på imponerende effekter på bildene som er lastet ned til smarttelefonen din.

- **Tillegg av GPS-tagger til kamerabilder**

Ved hjelp av GPS-funksjonen i telefonen kan du legge til posisjonsinformasjon når du tar bilder med kameraet.

Du finner detaljert informasjon på nettsidene våre.

Pare kameraet til smarttelefonen (Wi-Fi-forbindelse)

Følg trinnene nedenfor når du kobler sammen enhetene for første gang.

- Juster paringsinnstillingene ved hjelp av OM Image Share og ikke ved hjelp av innstillingsappen i smarttelefonens operativsystem.

1. Åpne en kopi av OM Image Share som du har lastet ned og installert på smarttelefonen din.
2. Trykk på -ikonet som vises på standby-opptaksskjermen.

 Du kan også utføre følgende operasjoner.

Superkontrollpanel

-  

Meny





- MENU →   → 4. Wi-Fi/Bluetooth → Wi-Fi-forbindelse

3. Velg [**Enhetstilkobling**] og trykk **OK**.
4. Følg veiledningen på skjermen for å justere Wi-Fi/**Bluetooth**[®]-innstillingene.
 - **Bluetooth**-navnet og passordet, Wi-Fi SSID og passordet, og en QR-kode vises på skjermen.



- ① **Bluetooth**-navn
Bluetooth-passord
- ② Wi-Fi SSID
Wi-Fi-passord
- ③ QR-kode

5. Trykk kameraikonet nederst på OM Image Share-skjermen.
 - En [**Enkelt oppsett**]-fane blir vist.

6. Følg instruksjonene på skjermen i OM Image Share for å skanne QR-koden og justere innstillingene for tilkobling.
- Hvis du ikke kan skanne QR-koden, følger du instruksjonene på skjermen i OM Image Share for å justere innstillingene manuelt.
 - **Bluetooth**[®]: For å koble til velger du navnet og skriver inn passordet fra kameraskjermen i Bluetooth-innstillingsdialogen i OM Image Share.
 - Wi-Fi: For å koble til skriver du inn SSID og passordet på kameraskjermen i Wi-Fi-innstillingsdialogen i OM Image Share.
 -  på skjermen blir grønn når paring er fullført.
 - **Bluetooth**[®]-ikonet indikerer status som følger:
 - : Kameraet sender ut et trådløst signal.
 - : Trådløs forbindelse er etablert.
7. Trykk på **MENU** på kameraet eller trykk på  **MENU** på skjermen for å bryte Wi-Fi-forbindelsen.
- Du kan også slå av kameraet og avslutte forbindelsen fra OM Image Share.
 - Som standardinnstilling er **Bluetooth**[®]-forbindelsen aktiv selv etter at Wi-Fi-forbindelsen er avbrutt; dette lar deg bruke en smarttelefon som fjernutløser. Dersom du ønsker at kameraet også skal avbryte **Bluetooth**[®]-forbindelsen samtidig som Wi-Fi-forbindelsen avbrytes, setter du **[Bluetooth]** til **[Av]**.



Innstillinger for trådløs forbindelse i hvilemodus når kameraet er slått på (Bluetooth)

Du kan velge om kameraet skal opprettholde hvilemodus for den trådløse forbindelsen til smarttelefonen eller fjernkontrollen når det er slått på.

🔗 Fullfør paring av kamera og smarttelefon eller fjernutløser på forhånd. **[Bluetooth]** kan ikke velges med mindre paringen er fullført.

Meny

• MENU ➔  ➔ 4. Wi-Fi/Bluetooth ➔ Bluetooth

Av	Kameraet vil ikke være i hvilemodus for trådløs forbindelse, og det trådløse signalet vil ikke bli sendt selv om strømmen er på.
På 	Når kameraet er på, vil det sende ut et trådløst signal og være i hvilemodus for trådløs forbindelse. Med OM Image Share kan du koble kameraet til smarttelefonen og bruke den som fjernutløser eller til å overføre bilder.
På 	Når kameraet er slått på, vil det begynne å sende trådløse signaler, og hvis det allerede er parett med en valgfri fjernkontroll (P.465), vil den være klar for tilkobling med fjernkontrollen.

🔗 Hvis GPS-sporloggen er aktivert i den dedikerte OM Image Share-appen, vil posisjonsdata lastet ned fra appen bli lagt til bilder tatt hvis **[På ** er valgt.

Innstillinger for trådløs forbindelse når kameraet er slått av (Slå av standby)

Du kan velge om kameraet skal opprettholde den trådløsforbindelsen til smarttelefonen også når det er slått av.

Meny

- **MENU** → **Y** → 4. Wi-Fi/Bluetooth → **I** Innstillinger → Slå av standby

Velg	Når du slår av kameraet, blir du bedt om å velge om du skal opprettholde den trådløse forbindelsen til smarttelefonen.
Av	Når kameraet slås av slås også den trådløse forbindelsen til smarttelefonen av.
På	Når kameraet slås av forblir den trådløse forbindelsen til smarttelefonen aktiv og smarttelefonen kan fortsatt brukes til å leste ned bilder fra kameraet.

«Velg»

Når **[Select]** er valgt for **[Slå av standby]**, åpnes en bekreftelsesdialog før kameraet slås av dersom alle følgende forhold er oppfylt:

- **[Av]** er valgt under **[Flymodus]**.
- Kameraet er tilkoblet en smarttelefon ([P.434](#))
- Minnekortet er satt inn korrekt

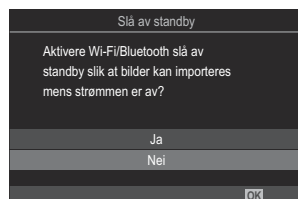

Ja	Slå av kameraet men behold den trådløse forbindelsen til smarttelefonen.
Nei	Slå av kameraet og avslutt samtidig forbindelsen til smarttelefonen.

- ① Hvis ingen handlinger blir utført i omtrent et minutt etter at bekreftelsesdialogen er vist, avslutter kameraet den trådløse tilkoblingen til smarttelefonen og slår seg av automatisk.
- ① Hvis den trådløse forbindelsen beholdes aktiv, vil den slå seg av automatisk dersom: Forbindelsen kan gjenopprettes ved å slå på kameraet igjen.
 - forbindelsen er inaktiv i mer enn 12 timer
 - minnekortet fjernes
 - batteriet er skiftet ut
 - det oppstår en ladefeil under lading av det integrerte batteriet

⚠ Merk at dersom **[På]** er valgt for **[Slå av standby]**, kan det hende at kameraet ikke slår seg på umiddelbart når du dreier **ON/OFF**-spaken til **ON**.

Overføre bilder til en smarttelefon

Du kan velge bilder i kameraet og laste dem til en smarttelefon. Du kan også bruke kameraet til å velge bilder som du ønsker å dele på forhånd. 📱 "Velge bilder for deling (Delingsordre)" (P.316)

- Hvis **[Av]** eller **[På 📶]** er valgt for **[Bluetooth]** (P.436), velger man **[På 📶]**.
- Ved å velge **[På 📶]** for **[Bluetooth]** (P.436), setter du kameraet i standby, klar for trådløs tilkobling.

1. Trykk **[Importer bilder]** i OM Image Share på smarttelefonen.

🕒 Avhengig av hva slags telefon du har, kommer det til å dukke opp et skjermbilde der du blir bedt om å bekrefte at du ønsker å bruke Wi-Fi-forbindelsen. Følg instruksjonene på skjermen for å koble sammen telefonen og kameraet.

- Bildene på kameraet vises i en liste.

2. Velg bildene du vil overføre, og trykk Lagre-knappen.

- Når lagringen er fullført, kan du slå av kameraet fra smarttelefonen.
- Selv om **[Bluetooth]** (P.436) er satt på **[Av]** eller **[På 📶]**, kan **[Importere bilder]** brukes til å starte **[Wi-Fi-forbindelse]** ➔ **[Enhetstilkobling]** på kameraet.

Automatisk opplasting av bilder når kameraet er slått av

Slik konfigurerer du kameraet til automatisk å laste opp bilder til en smarttelefon når det er av:

- Utheve bilder for deling ([P316](#)).
- Aktiver Slå av standby ([P437](#)).
- Hvis du bruker en iOS-enhet, må du starte OM Image Share.

Når du merker bilder til deling på kameraet og slår av kameraet, dukker det opp et varsel i OM Image Share. Når du trykker på varselet, blir bildene automatisk overført til smarttelefonen.

Fjernopptak med smarttelefon (Live View)

Du kan ta bilder via fjernutløser ved å betjene kameraet med en smarttelefon samtidig som du kontrollerer live view på skjermen på smarttelefonen.

- Kameraet viser tilkoblingsskjermbildet, og alle funksjoner betjenes fra smarttelefonen.
- Hvis **[Av]** eller **[På ⏻]** er valgt for **[Bluetooth] (P.436)**, velger man **[På ⏻]**.
- Ved å velge **[På ⏻]** for **[Bluetooth] (P.436)**, setter du kameraet i standby, klar for trådløs tilkobling.

1. Åpne OM Image Share og trykk **[Fjernutløser]**.

2. Trykk **[Live-visning]**.

3. Trykk utløseren for å ta bilde.

- Det tatte bildet lagres på minnekortet i kameraet.

🔊 Selv om **[Bluetooth] (P.436)** er sett på **[Av]** eller **[On ⏻]**, kan **[Live View]** brukes ved å starte **[Wi-Fi-forbindelse] ➔ [Enhetstilkobling]** på kameraet.

🚫 Tilgjengelige opptaksvalg er delvis begrenset.

Fjernopptak med smarttelefon (fjernutløser)

Du kan ta bilder via fjernbetjening ved å betjene kameraet med en smarttelefon (fjernutløser).

- Alle funksjoner er tilgjengelige på kameraet. I tillegg kan du ta bilder og gjøre videoopptak ved hjelp av utløseren på skjermen på smarttelefonen.
- Hvis **[Av]** eller **[På ⌂]** er valgt for **[Bluetooth]** (P.436), velger man **[På ⌂]**.
- Ved å velge **[På ⌂]** for **[Bluetooth]** (P.436), setter du kameraet i standby, klar for trådløs tilkobling.

1. Åpne OM Image Share og trykk **[Fjernutløser]**.

2. Trykk **[Fjernutløser]**.

3. Trykk utløseren for å ta bilde.

- Det tatte bildet lagres på minnekortet i kameraet.

🔗 Selv om **[Bluetooth]** (P.436) er satt til **[Av]** eller **[På ⌂]**, kan **[Fjernutløser]** brukes ved å starte **[Wi-Fi-forbindelse]** ➔ **[Enhetstilkobling]** på kameraet.

Lagge til posisjonsinformasjon til bilder





Ved hjelp av GPS-funksjonen i telefonen kan du legge til posisjonsinformasjon når du tar bilder med kameraet.

- Hvis **[Av]** eller **[På]** er valgt for **[Bluetooth]** (P.436), velger man **[På]**.
- Ved å velge **[På]** for **[Bluetooth]** (P.436), setter du kameraet i standby, klar for trådløs tilkobling.

1. Før du begynner å ta bilder med kameraet, må du åpne OM Image Share og slå på funksjonen for å legge til posisjonsinformasjon.

- Når du blir bedt om å synkronisere klokka på smarttelefonen og kameraet, må du følge instruksjonene som dukker opp i OM Image Share.

2. Ta bilder med kameraet.

- Når det er mulig å legge til posisjonsinformasjon, vil  være vist på opptaksskjermen. Når kameraet ikke er i stand til å hente posisjonsinformasjon, vil  blinke.
- Når du slår på kameraet, og når du har startet det fra dvalemodus, kan det ta litt tid før kameraet er klart til å legge til posisjonsinformasjon.
- Når  er vist på skjermen, blir posisjonsinformasjon lagt til bildene du tar.
- Når du ser på bilder med posisjonsinformasjon, vil  være vist på skjermen.

 Posisjonsinformasjon som ikke er lagt til i filmer.

3. Slå av funksjonen for å legge til posisjonsinformasjon i OM Image Share når du er ferdig med å ta bilder.

Nullstilling av innstillinger for tilkobling til smarttelefon (Nullstille innstillinger)

Du kan gjenopprette standardinnstillingene for tilkobling til smarttelefon.

Meny

- **MENU** →  → 4. Wi-Fi/Bluetooth →  Innstillinger → Nullstill  Innstillinger

 Følgende menyelement blir nullstilt.

- [ [Tilkoblingspassord](#)] (P.445) / [[Slå av standby](#)] (P.437)

 Før du kobler til en smarttelefon, må du pare enhetene på nytt (P.434).

Endre passord (📱 Tilkoblingspassord)



For å endre Wi-Fi/**Bluetooth**®-passord:

Meny

- **MENU** ➔  ➔ 4. Wi-Fi/Bluetooth ➔  Innstillinger ➔  Tilkoblingspassord

1. Trykk -knappen som anvist av veiledningen på skjermen.
 - Et nytt passord vil bli angitt.

 Både tilkoblingspassordet til Wi-Fi og til **Bluetooth**® kan endres.

 Koble til smarttelefonen igjen etter å ha endret passord.  [«Pare kamera og smarttelefon \(Wi-Fi-forbindelse\)» \(P.434\)](#)

Tilkobling til datamaskiner via Wi-Fi

Installere programvaren

Bruk OM Capture til å koble sammen kameraet og en datamaskin via Wi-Fi.

OM Capture

Bruk OM Capture til automatisk nedlastning og framvisning av bildene når de blir tatt, eller til fjernstyring av kameraet. For å finne ut mer eller for å laste ned programvaren kan du besøke nettstedet vårt. Når du laster ned programvaren, må du oppgi kameraets serienummer.

Følg instruksjonene på skjermen for å installere programmet. Systemkrav og installasjonsinstruksjoner finner du på nettstedet vårt.

Pare datamaskinen med kameraet (Ny forbindelse)

Kameraet og datamaskinen må pares for å kunne opprette tilkoblingen. Opptil fire datamaskiner kan pares med kameraet samtidig. Koble sammen en datamaskin og kameraet med USB for å pare dem. Paring trenger kun utføres én gang pr. datamaskin.

1. Bekreft at kameraet er av før du kobler det til datamaskinen med USB-kabelen.
 - Når du kobler til USB-kabelen, må du bruke den vedlagte kabelbeskytteren og kabelklemmen for å forhindre skader på kontaktene og frakobling av bordet.
 - 👉 «Kabelklemme (CC-1) / kabelbeskyttelse (CP-2)» (P.494)

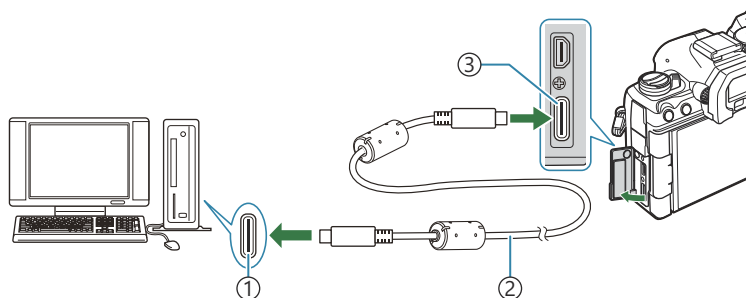

- ① USB-inngang
- ② USB-kabel (medfølger)
- ③ USB-kobling

- USB-portene er plassert på forskjellige steder på forskjellige datamaskiner. Se dokumentasjonen som følger med datamaskinen for informasjon om USB-porter.
- Hvis USB-porten på datamaskinen er av type A, må du bruke kabel CB-USB11.

2. Slå på kameraet.

- Kameraet viser en melding som ber deg om å identifisere enheten som USB-kabelen er koblet til.

👉 Hvis meldingen ikke vises, må du velge **[Velg]** for **[USB-innst.]** (P.413)

🚫 Hvis batteriene er nesten tomme, viser ikke kameraet noen melding når det kobles til en datamaskin. Sørg for at batteriene er ladet opp.

3. Uthev [RAW/Styring] med Δ ∇ -knappene og trykk OK.

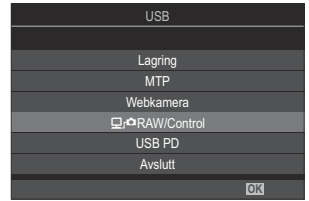

4. Start versjonen av OM Capture som er installert på datamaskinen.

- Etter oppstart ber OM Capture deg om å velge tilkoblingstype.



5. Klikk [+] til høyre for [Opprett ny forbindelse].

- Hvis det ikke skjer noe, må du koble til kameraet på nytt.



- Skriv inn navnet som kameraet bruker for å identifisere datamaskinen. Som standard brukes datamaskinens «datamaskinnavn».
- Navnet som kameraet bruker, kan bestå av opptil 15 tegn.



6. Klikk på [Innstillinger] i OM Capture.

- Når det blir vist en melding om at paringen er fullført, må du koble fra kameraet slik du får beskjed om.

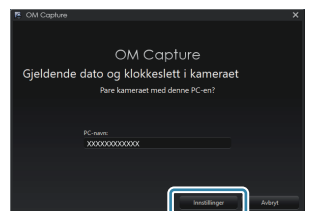

- Gjenta ovennevnte trinn for å pare kameraet med en datamaskin til.
- Bruk OM Capture til å se på og slette paringsinformasjonen som er lagret på kameraet.

ⓘ Hvis forbindelse til datamaskinen ikke fungerer, må datamaskinen detektere kameraet.

Justere Wi-Fi-innstillinger (Wi-Fi-forbindelse)

Juster innstillingene for tilkoblingen til nettverket som den parede datamaskinen tilhører.

Før du kan koble kameraet til datamaskinen via Wi-Fi, må du konfigurere det for tilkobling til nettverket via Wi-Fi-ruteren eller tilgangspunkt. Du kan lagre og åpne flere nettverksprofiler på kameraet etter ønske. Du kan justere innstillingene **[Wi-Fi-forbindelse]** ved hjelp av følgende metoder:

Koble til via WPS	<p>Konfigurere kameraet for automatisk tilkobling (P.450).</p> <p>For å koble til ved hjelp av WPS-ryter eller tilgangspunkt trenger du bare å trykke på enhetens WPS-knapp.</p> <p>[PBC-metode]: Tilkobling kun ved hjelp av ruterens WPS-knapp. Kameraet kobler seg til automatisk når du trykker på knappen.</p> <p>[PIN-metode]: Kameraet kobler seg til i PIN-modus. Skriv inn kameraets PIN på ruterens for å koble til.</p>
Koble til fra ((P))-liste	<p>Velg nettverket fra en liste (P.455).</p> <p>Kameraet søker etter tilgjengelige nettverk, for å koble til må du velge et nettverk fra listen og skrive inn nettverkspassordet.</p>
Koble til manuelt	<p>Juster tilkoblingsinnstillingene manuelt (P.452).</p> <p>For å koble til må du skrive inn nettverksnavnet (SSID) og andre innstillinger.</p>

- WPS-tilkoblinger krever WPS-kompatible rutere eller tilgangspunkter.
- Tilkobling via WPS i PIN-modus krever at selve ruterens er koblet til en administratordatamaskin hvor du kan skrive inn PIN-koden.
- Manuell tilkobling krever at du har informasjon om nettverket du kobler deg til.
- Kameraet kan koble seg til følgende type rutere eller tilgangspunkter:
 - Standard: IEEE802.11a/b/g/n/ac
 - Bånd: 2,4 GHz eller 5 GHz
 - Sikkerhet: WPA2, WPA3
- Kameraet kan lagre innstillinger for opptil åtte nettverk. Kameraet kobler seg automatisk til nettverk som det har vært koblet til tidligere.
- Hver nye tilkobling etter disse åtte skriver over innstillingene for tilkoblingen som har vært ubrukt lengst.
- Hvis du legger til en nettverksprofil for et tilgangspunkt med samme MAC-adresse som en eksisterende profil, blir innstillingene for den eksisterende profilen skrevet over.
- For informasjon om hvordan du bruker rutere eller tilgangspunkt må du se dokumentasjonen som fulgte med enheten.

- Nettverksprofiler blir ikke nullstilt når du velger **[Initialiser alle innstillinger]** under **[Tilb./initialiser innstillinger]** (P.423). Bruk **[Wi-Fi PC-innstillinger]** (P.456) > **[Tilb. Wi-Fi PC-innstillinger]** for å nullstille nettverksinnstillingene.

Aktivere Wi-Fi i kameraet

Før du kobler deg til et nettverk via Wi-Fi, må du aktivere Wi-Fi på kameraet. Hvis **[Flymodus]** (P.432) er satt til **[På]**, setter du den til **[Av]**.

Tilkobling via WPS (Koble til via WPS)

Koble til ved å bruke WPS-funksjonen på ruterens eller tilgangspunktet.

Meny

- **MENU** → **Y** → 4. Wi-Fi/Bluetooth → Wi-Fi-forbindelse

1. Uthev **[PC-forbindelse]** ved å buke $\Delta \nabla$, og trykk **OK**.
 - Alternativene for **[PC-forbindelse]** blir vist.
2. Uthev **[Koble til via WPS]** ved å buke $\Delta \nabla$, og trykk **OK**.
3. Marker et alternativ ved å bruke $\Delta \nabla$ -knappene, og trykk **OK**-knappen.
 - Hvis du har valgt **[PBC-metode]**, trykker du på WPS-knappen på ruterens eller tilgangspunktet.
 - Trykk på kameraets **OK**-knapp for å starte tilkoblingen.
 - Det kan ta litt tid å koble seg til etter at du har trykket på knappen.
 - Hvis du har valgt **[PIN-metode]**, viser kameraet en PIN; skriv den inn på ruterens eller tilgangspunktet. Trykk på kameraets **OK**-knapp når ruterens er klar for tilkobling.
4. Hvis kameraet får koblet seg til, vises nettverket med en hake (✓) ved siden av nettverksnavnet.

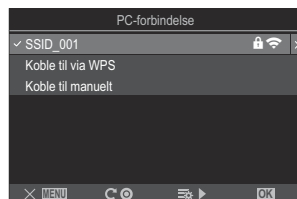

- Hvis kameraet har blitt parett med mer enn én datamaskin, blir du bedt om å velge datamaskin før nettverket blir vist. Uthev ønsket datamaskin ved å bruke Δ ∇ , og trykk **OK**.
- Du kan kun bruke kameraet med den valgte datamaskinen. For å velge en annen datamaskin må du først avslutte den gjeldende tilkoblingen.
- Hvis tilkoblingen mislykkes, viser kameraet en melding om dette, fulgt av alternativene vist i tinn 3. Ta ut og sett inn igjen minnekortet.

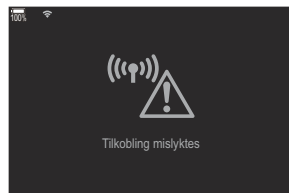

5. Trykk **OK** for å gå tilbake til opptaksvisningen.

- Kameraet går tilbake til standard opptaksvisning.  på skjermen blir grønn.



Koble til manuelt (Koble til manuelt)

Juster nettverksinnstillinger manuelt.

Meny

- **MENU** → **ȷ** → 4. Wi-Fi/Bluetooth → Wi-Fi-forbindelse

SSID	Nettverksnavnet (SSID).
Godkjenning	Sikkerhetstypen som brukes på nettverket.
Passord	Passordet for tilkobling til et sikret nettverk.
Tilordne IP-adresse	Velg om kameraets IP-adresse skal tilordnes automatisk av nettverkets DHCP-server.
IP-adresse	Disse feltene er påkrevd når IP-adressen blir tildelt manuelt. Innstillingene som brukes, varierer med nettverket.
Nettverksmaske	
Standard gateway	
DNS	

1. Uthev **[PC-forbindelse]** ved å buke $\Delta \nabla$, og trykk **OK**.
 - Alternativene for **[PC-forbindelse]** blir vist.
2. Uthev **[Koble til manuelt]** ved å buke $\Delta \nabla$, og trykk **OK**.

- 3.** Uthev alternativer ved å bruke $\Delta \nabla$, og trykk **OK**.
- Alternativer for elementet som er valgt, blir vist.

SSID	Skriv inn nettverkets SSID.
Godkjenning	Velg sikkerhetstypen som brukes på nettverket. Velg mellom [Ingen] , [WPA2/WPA3] og [WPA3] .
Passord	Hvis du har valgt [WPA2/WPA3] eller [WPA3] som [Godkjenning] , må du skrive inn nettverkspassordet.
Tilordne IP-adresse	Velg blant [Auto(DHCP)] og [Manuelt] . Automatisk tilordning av IP-adresse krever et nettverk med DHCP-server som er konfigurert for å tildele IP-adresser automatisk.
IP-adresse	Disse feltene er påkrevd når [Manuelt] er valgt for [Tilordne IP-adresse] .
Nettverksmaske	
Standard gateway	
DNS	

- 4.** Uthev **[Start tilkobling]** ved å buke $\Delta \nabla$, og trykk **OK**.

5. Hvis kameraet får koblet seg til, vises nettverket med en hake (✓) ved siden av nettverksnavnet.

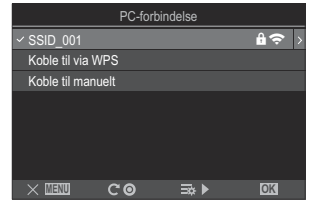

- Hvis kameraet har blitt paret med mer enn én datamaskin, blir du bedt om å velge datamaskin før nettverket blir vist. Uthev ønsket datamaskin ved å bruke Δ ∇ , og trykk **OK**.
- Du kan kun bruke kameraet med den valgte datamaskinen. For å velge en annen datamaskin må du først avslutte den gjeldende tilkoblingen.
- Hvis tilkoblingen mislykkes, viser kameraet en melding om dette, fulgt av alternativene vist i tinn 4. Ta ut og sett inn igjen minnekortet.

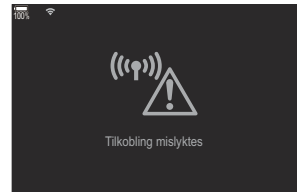

6. Trykk **OK** for å gå tilbake til opptaksvisningen.

- Kameraet går tilbake til standard opptaksvisning.  på skjermen blir grønn.



Velge nettverk fra en liste (koble til fra ((Ⓜ))-liste)

Kameraet søker etter tilgjengelige nettverk og viser dem i en liste hvor du kan velge nettverket du vil koble deg til.

Meny

- MENU → ȳ → 4. Wi-Fi/Bluetooth → Wi-Fi-forbindelse

1. Uthev **[PC-forbindelse]** ved å buke $\Delta \nabla$, og trykk **OK**.
 - Alternativene for **[PC-forbindelse]** blir vist.
2. Uthev **[Koble til fra ((Ⓜ))-liste]** ved å buke $\Delta \nabla$, og trykk **OK**.
 - En liste over tilgjengelige nettverk blir vist.
3. Uthev ønsket nettverk ved å bruke $\Delta \nabla$, og trykk **OK**.
 - Hvis nettverket er passordbeskyttet, blir du bedt om å skrive inn et passord. Skriv inn passordet og trykk på **OK**.
 - Trykk på \triangleright for å vise **[Detaljinnstillinger]** for det uthevede nettverket. Du kan skrive inn IP-adresse og justere andre innstillinger manuelt.
 - Trykk på \odot for å gjenta søket og oppdatere nettverkslisten.
4. Hvis kameraet får koblet seg til, vises nettverket med en hake (✓) ved siden av nettverksnavnet.
 - Passordbeskyttede nettverk angis av et \mathfrak{L} -ikon.
 - Hvis kameraet har blitt paret med mer enn én datamaskin, blir du bedt om å velge datamaskin før nettverket blir vist. Uthev ønsket datamaskin ved å bruke $\Delta \nabla$, og trykk **OK**.
 - Du kan kun bruke kameraet med den valgte datamaskinen. For å velge en annen datamaskin må du først avslutte den gjeldende tilkoblingen.
 - Hvis tilkoblingen mislykkes, viser kameraet en melding om dette, fulgt av alternativene vist i tinn 3. Ta ut og sett inn igjen minnekortet.

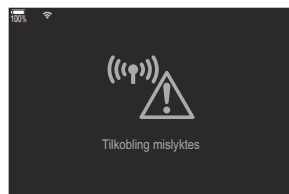



5. Trykk **OK** for å gå tilbake til opptaksvisningen.

- Kameraet går tilbake til standard opptaksvisning.  på skjermen blir grønn.



Koble til tidligere valgte nettverk

- Kameraet kobler seg automatisk til tidligere valgte nettverk når du velger [**PC-forbindelse**] via -ikonet. Du blir ikke bedt om å oppgi passord.
- Hvis flere nettverk er tilgjengelige, kobler kameraet seg først til nettverket som er brukt mest nylig.
- Når kameraet er tilkoblet, viser den liste over tilgjengelige nettverk, gjeldende nettverk er uthevet med en hake (✓).
- For å koble til et annet nettverk uthever du det i listen og trykker på **OK**.
- Hvis kameraet har blitt paret med mer enn én datamaskin på nettverket, blir du bedt om å velge datamaskin før nettverkslisten blir vist. Uthev ønsket datamaskin ved å bruke , , og trykk **OK**.

Vise MAC-adresse / nullstille Wi-Fi-innstilling for PC-forbindelse (Wi-Fi PC-innstillinger)

Du kan vise kameraets MAC-adresse ved tilkobling til Wi-Fi og nullstille Wi-Fi-innstillingen som brukes ved tilkobling til datamaskin.

Meny

- **MENU** →   → 4. Wi-Fi/Bluetooth → Wi-Fi PC-innstillinger

Wi-Fi MAC-adresse	Vis kameraets MAC-adresse ved tilkobling til Wi-Fi.
Tilb. Wi-Fi-innstillinger	Slett informasjon om datamaskiner kameraet har vært paret med, og tilgangspunkt det har vært tilkoblet.

Laste opp bilder fortløpende

Ta bilder, og last dem opp til en datamaskin på samme nettverk som kameraet. Du kan ta bilder ved hjelp av kontrollene på selve kameraet eller mens du fjernstyrer kameraet fra datamaskinen. Før du fortsetter, må du koble sammen kameraet og en datamaskin som beskrevet i «[Pare datamaskinen med kameraet \(opprette ny forbindelse\)](#)» (P.447).

- ❗ Wi-Fi-forbindelser kan oppleve lave kommunikasjonshastigheter eller utilsiktede frakoblinger fra datamaskinen eller den trådløse enheten, avhengig av driftsmiljøet. Vi anbefaler at du kontrollerer funksjonen i omgivelsene dine før du tar viktige bilder. Hvis Wi-Fi-tilkoblingen avbrytes, vil dataene før opplasting bli forkastet. Bruk opplastingsinnstillingene som de overførte dataene skal lagres med på minnekortet i kameraet før opplasting.
- ❗ For å kunne koble til en datamaskin må opptaksskjermen vises på kameraet. Når du har koblet til nettverket, går du tilbake til opptaksskjermen.

1. Start OM Capture på datamaskinen.

- Hvis du blir bedt om å velge tilkoblingstype, må du klikke på **[Wi-Fi-forbindelse]**.
- Datamaskinen viser meldingen **[Kamera tilkoblet]** når kameraet er registrert.

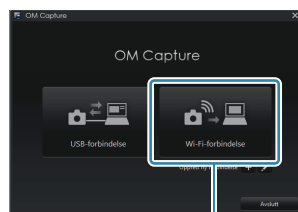

① [Wi-Fi-forbindelse]

- Kameraet viser meldingen når det er opprettet en forbindelse.

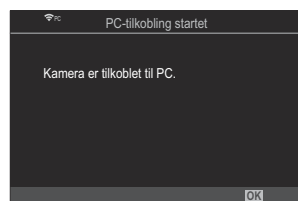

2. Konfigurer OM Capture til å laste ned bildene automatisk når de blir tatt.

- Velg et mål for bildene som er lastet ned.

3. Ta bilder ved å bruke kamera- eller datamaskinkontroller.

- Bildene blir lastet ned på datamaskinen i henhold til alternativene som er valgt.

🔗 Se online-hjelp for mer informasjon om bruk av programvaren.

- ⚠ Du kan ikke bruke datamaskinen for å endre kameraets opptaksmodus.
- ⚠ Kameravisningens rammehastighet kan synke hvis bildet som vises i gjennom kameraobjektivet blir vist samtidig på datamaskinen og kameraskjermen.
- ⚠ Kameraet laster kun opp bilder som blir tatt opp når kameraet og datamaskinen er koblet sammen. Bilder som er tatt mens kameraet er koblet fra datamaskinen, lastes ikke opp.
- 🔗 Mens kameraet er koblet til et nettverk:
 - Hvilemodus er deaktivert
 - Intervallutløser-fotografering er ikke tilgjengelig
- 🔗 **[PC-tilkobling avsluttet]-alternativer blir vist når kameraets tilkobling til nettverket blir avsluttet.** Hvis du kobler fra, vil ikke data som ikke har blitt lastet opp enda, bli lastet opp.
- 🔗 Hvis meldinga **[Dette programmet finner ikke noe kamera i kamerastyringsmodus.]** dukker opp i OM Capture, må du kontrollere:
 - at kameraet er paret med datamaskinen, og
 - at du valgt riktig datamaskin da du koblet deg til nettverket.

Avslutte tilkoblingen

Avslutte Wi-Fi-forbindelsen. Bruk av Wi-Fi kan være forbudt i noen land eller regioner, i så fall bør Wi-Fi deaktiveres.

Avslutte gjeldende forbindelse

1. Trykk på  på kameraskjermen.

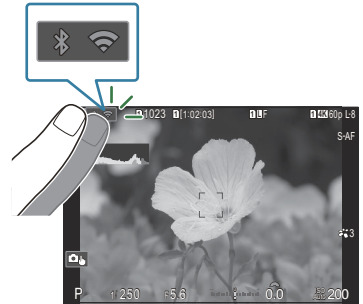

- Du blir bedt om å bekrefte om du faktisk vil koble fra.
- Nettverkets SSID blir vist på skjermen.

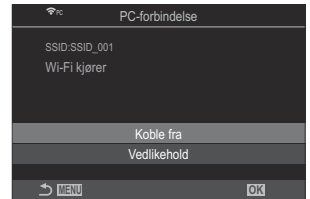

2. Uthev **[Koble fra]** med Δ ∇ og trykk **OK**.

- Kameraet avslutter tilkoblingen og går ut til opptaksvisningen.

⚠ Wi-Fi-forbindelsen blir koblet fra, selv om det fins data som fortsatt må overføres. All data som ikke har blitt lastet opp enda, blir ikke lastet opp.

3. For å koble til på nytt må du trykke på  eller velge **[Wi-Fi-forbindelse]** > **[PC-forbindelse]** og trykke på **OK**.

- Kameraet kobler seg automatisk til tidligere valgte nettverk.

- For å koble til et nytt nettverk må du utheve **[Vedlikehold]** i trinn 2 og trykke på **OK**. Velg i en liste over tilgjengelige nettverk, og juster innstillingene som beskrevet i «[Velg nettverk fra en liste \(Koble til fra \(\(Wi-Fi\)\)-liste\)](#)» (P.455).

- Hvis du slår av kameraet mens en opplasting er i gang, blir du bedt om å velge om du skal slå av kameraet eller koble fra Wi-Fi-forbindelsen umiddelbart, eller om du kun skal slå av kameraet etter at opplastingen er fullført.

Deaktivere Wi-Fi/Bluetooth®

Sett **[Flymodus]** (P.432) til **[På]**. Trådløs kommunikasjon blir deaktivert.

Bruke fjernkontroll

Navn på deler

RM-WR1 (valgfritt)

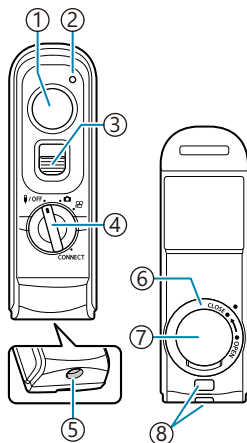

- ① Utløserknapp
- ② Dataoverføringsindikator
- ③ Utløserlås
- ④ Funksjonshjul (OFF / ON / PHOTO / VIDEO / CONNECT)
- ⑤ Kabelkontakt
- ⑥ Deksel til batterirom
- ⑦ Deksel til batterirom
- ⑧ Stroppfeste

Forbindelse via kabel

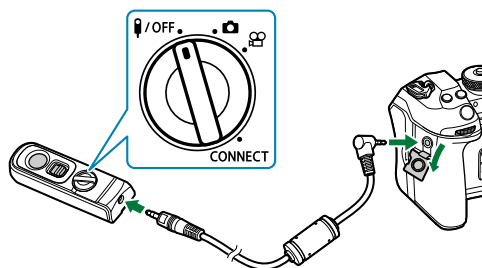

Drei funksjonshjulet på fjernutløseren til **OFF**, og koble fjernutløseren til kameraet ved hjelp av kabelen som følger med.

Bilder kan tas ved å trykke på utløserknappen.

Velg **[REC]** for **[Lukkerfunksjon]** før du spiller inn film. «Gjøre opptak av film ved å trykke på utløseren (Lukkerfunksjon)» (P.352)

Det er ikke mulig å bruke fjernutløseren trådløst når kabelen er koblet til.

For å aktivere utløserknappen for fotografering med lyspære eller lignende, skyver du lukkerknapplåsen opp.

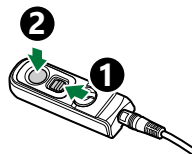

Trådløs forbindelse

For å kunne bruke trådløs forbindelse må du først pare kameraet og fjernkontrollen.

Meny

- **MENU** → **Y** → 4. Wi-Fi/Bluetooth → Innstilling av trådløs utløser

Starte paring	Følg instruksjonene på skjermen. Når paring er fullført, vil [Bluetooth] være angitt som [På] .
Slette paring	Hvis du velger [Ja] og trykker på OK , blir enheten som er paret, slettet.

1. Marker **[Starte paring]** og trykk **OK**-knappen.

2. Når det dukker opp melding om at paring pågår, dreier du funksjonshjulet på fjernkontrollen til **CONNECT** og holder det i den stillingen.

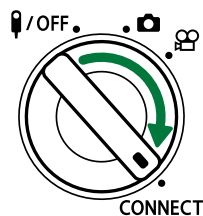
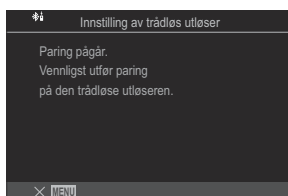

- Etter 3 sekund starter paring. Behold hjulet i stillingen **CONNECT** til paring er fullført. Hvis du dreier funksjonshjulet før paring er fullført, begynner dataoverføringsindikatoren å blinke raskt.
- Dataoverføringsindikatoren lyser når paring starter.

3. Når en melding om at paring er fullført dukker opp, trykker du på **OK**.

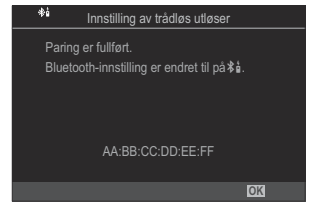

- Dataoverføringsindikatoren slokner når paring er fullført.
- Når paring er fullført, vil **[Bluetooth]** (P.436) være angitt som **[På]** automatisk.

- ⓘ Hvis du dreier på funksjonshjulhet eller trykker på **MENU** på kameraet før det har dukket opp melding om at paring er fullført, blir paringsprosessen avbrutt. Informasjon om parete enheter blir nullstilt. Par enhetene på nytt.
- ⓘ Hvis du dreier funksjonshjulet på en fjernutløser som ikke er parert, til **CONNECT** og holder det der i 3 sekund, eller hvis paring mislykkes, blir informasjon fra tidligere tilkobling nullstilt. Par enhetene på nytt.

Slette paring

1. Velg **[Slette paring]** og trykk **OK**-knappen.
 2. Velg **[Ja]** og trykk **OK**-knappen.
- ⓘ Når du har parert kamera og fjernutløser, må du utføre **[Slette paring]** for å nullstille paringsinformasjon før du parer kameraet med ny fjernutløser.

Gjøre opptak med fjernkontroll

PASMB 

Før du oppretter en trådløs forbindelse mellom kameraet og fjernkontrollen, må du bekrefte at [På*] er valgt for [Bluetooth] (P.436). Når dette er satt til [På*], vises * på skjermen og kameraet vil være i beredskap for trådløs kommunikasjon med fjernkontroll straks den blir slått på.

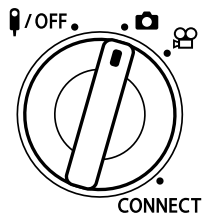

1. Drei funksjonshjulet på fjernkontrollen til  eller .

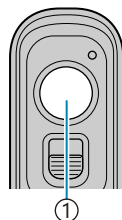

2. Trykk utløseren på fjernkontrollen for å ta bilder.



① Utløserknapp

- Drei funksjonshjulet på fjernkontrollen til  (stillbildefotografering): Når du trykker utløseren på fjernkontrollen lett ned til første posisjon (trykk utløseren halvveis ned), dukker AF-bekreftelsesmerket (●) opp, og ei grønn ramme (AF-søkepunkt) vises i fokusplasseringen.
- Når modusvelgeren på fjernkontrollen er satt til  (filmopptaksmodus): Når du trykker på utløserknappen på fjernkontrollen, starter filmopptaket. Trykk utløseren på fjernkontrollen på nytt for å avslutte filmopptak.

Dataoverføringsindikator på fjernkontroll

Lyser én gang	Kommandoen fra fjernkontrollen blir sendt til kameraet på korrekt måte.
Blinker raskt (1 sekund)	Kommandoen fra fjernkontrollen blir ikke sendt til kameraet på korrekt måte. Bruk kortere avstand mellom kamera og fjernkontroll. Hvis dette ikke løser problemet, må du kontrollere innstillingen på kameraet.
Blinker raskt (3 sekund)	Det er et problem med paring mellom kamera og fjernutløser. Par enhetene på nytt.
Lyser ikke	Dette kan skje i følgende situasjoner. <ul style="list-style-type: none">• Batteriet i fjernkontrollen er flatt.• Funksjonshjulet på fjernkontrollen er i posisjon ⏻/OFF.• Kameraet og fjernkontrollen er koblet sammen med kabel.

- 🔔 Hvis **[Bluetooth]** (P.436) er satt til **[På/⏻]**, kan du koble kameraet til en smarttelefon ved å starte **[Enhetsilkobling]** på kameraet. Du kan imidlertid ikke styre kameraet fra fjernkontrollen når det er koblet til en smarttelefon.
- 🔔 Paring av enheter og opptak med fjernutløser er ikke tilgjengelig når **[Flymodus]** (P.432) er **[På]**.
- 🔔 Kameraet går ikke i sovemodus når fjernkontroll er koblet til trådløst.
- 🔔 Hvis du dreier funksjonshjulet på fjernkontrollen til posisjon **⏻/OFF**, går kameraet i dvalemodus i henhold til innstilling under **[Dvalemodus]** (P.419). Kameraet går ikke i dvalemodus når **[På/⏻]** er valgt for **[Bluetooth]** (P.436), med mindre modusvelgeren på fjernkontrollen står i posisjon **⏻/OFF**.
- 🔔 Hvis du bruker fjernkontrollen mens kameraet er i sovemodus, kan det ta lengre tid før kameraet er i drift.
- 🔔 Det er ikke mulig å styre kameraet fra fjernkontrollen mens det er i ferd med å våkne fra dvalemodus. Vent med å bruke fjernkontrollen til kameraet er i drift.
- 🔔 Drei funksjonshjulet på fjernkontrollen til **⏻/OFF** når du er ferdig med å bruke den.

MAC-adresse til fjernkontroll

MAC-adressen til fjernkontrollen er trykt på garantikortet som følger med den.

Forholdsregler ved bruk av fjernkontroll

- Ikke bruk makt på lokket til batterirommet, og ikke bruk det til å dreie på låseringen.
- Ikke stikk hull på batteriene med skarpe gjenstander.
- Ikke slipp ned fjernutløseren, og ikke sving på den mens du holder i kabelen.
- Fukt på kabelen eller kontaktene på fjernutløseren kan påvirke trådløs styring og føre til at kabelforbindelsene blir upålitelige.
- Forsikre deg om at det ikke er smuss på låseringen til batterirommet før du lukker den.
- Drei fokushjulet til **0/OFF** før du kobler kabler til eller fra.

Tilkobling til datamaskiner via USB

Installere programvaren

Installer følgende programvare for tilgang til kameraet når det er koblet direkte til datamaskinen via USB.

OM Capture

Bruk OM Capture til automatisk nedlastning og framvisning av bildene når de blir tatt, eller til fjernstyring av kameraet. For å finne ut mer eller for å laste ned programvaren kan du besøke nettstedet vårt. Når du laster ned programvaren, må du oppgi kameraets serienummer.

Følg instruksjonene på skjermen for å installere programmet. Systemkrav og installasjonsinstruksjoner finner du på nettstedet vårt.

OM Workspace

Dette dataprogrammet brukes for å laste ned, vise og administrere bilder og filmer som er tatt opp med kameraet. Under redigering av RAW-data i OM Workspace er det mulig med rask behandling ved hjelp av kameramotoren. Det kan også brukes for å oppdatere kameraets fastvare. Du kan laste ned programmet fra nettstedet vårt. Når du laster ned programvaren, må du oppgi kameraets serienummer.

Følg instruksjonene på skjermen for å installere programmet. Systemkrav og installasjonsinstruksjoner finner du på nettstedet vårt.

Laste opp bilder fortløpende (RAW/styring)

PASMB 

Koble kameraet til en datamaskin via USB for å laste opp bilder når de blir tatt. Du kan ta bilder ved hjelp av kontrollene på selve kameraet eller mens du fjernstyrer kameraet fra datamaskinen.

1. Bekreft at kameraet er av før du kobler det til datamaskinen med USB-kabelen.

- Når du kobler til USB-kabelen, må du bruke den vedlagte kabelbeskytteren og kabelklemmen for å forhindre skader på kontaktene og frakobling av bordet.
 «Kabelklemme (CC-1) / kabelbeskyttelse (CP-2)» (P.494)

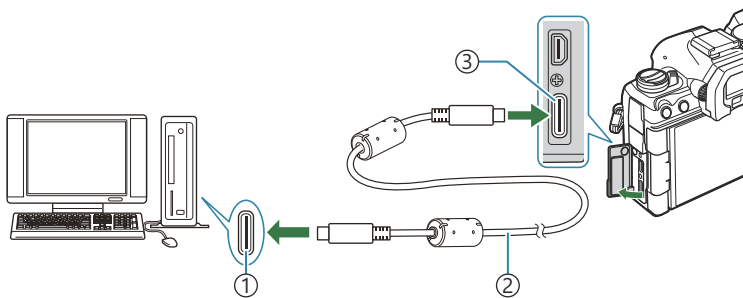

- ① USB-inngang
- ② USB-kabel (medfølger)
- ③ USB-kobling

- USB-portene er plassert på forskjellige steder på forskjellige datamaskiner. Se dokumentasjonen som følger med datamaskinen for informasjon om USB-porter.
- Hvis USB-porten på datamaskinen er av type A, må du bruke kabel CB-USB11.

2. Slå på kameraet.

- Kameraet viser en melding som ber deg om å identifisere enheten som USB-kabelen er koblet til.

 Hvis meldingen ikke vises, må du velge **[Velg]** for **[USB-innst.]** (P.413)

- ① Hvis batteriene er nesten tomme, viser ikke kameraet noen melding når det kobles til en datamaskin. Sørg for at batteriene er ladet opp.

3. Uthev [RAW/Styring] med Δ ∇ -knappene og trykk OK.

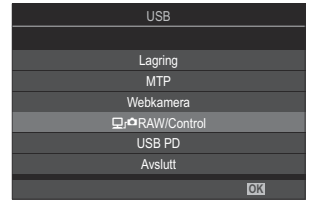

4. Start versjonen av «OM Capture» som er installert på datamaskinen.

- Hvis du blir bedt om å velge tilkoblingstype, må du klikke på [USB-tilkobling].



① [USB Connection]

5. Konfigurer OM Capture for nedlasting.

- Velg et mål for bildene som er lastet ned.

6. Ta bilder ved å bruke kamera- eller datamaskinkontroller.

- Bildene blir lastet ned på datamaskinen i henhold til alternativene som er valgt.
- Se online-hjelp for mer informasjon om bruk av programvaren.

⚠ Du kan ikke bruke datamaskinen for å endre kameraets opptaksmodus.

⚠ Kameravisningens rammehastighet kan synke hvis utsnittet gjennom kameraobjektivet blir vist samtidig både datamaskinen og på kameraskjermen.

⚠ Tilkoblingen til datamaskinen blir avsluttet hvis du:

- går ut av OM Capture
- setter inn eller tar ut kinnekort eller
- slår av kameraet.

Koble til kameraet for å behandle RAW-filer med høy hastighet (RAW/styring)

Hvis du redigerer RAW-data med kameraet og datamaskinen koblet sammen, vil det gå fortere å framkalle bildene enn om du bare bruker datamaskinen.

1. Bekreft at kameraet er av før du kobler det til datamaskinen med USB-kabelen.
2. Slå på kameraet.
 - Kameraet viser en melding som ber deg om å identifisere enheten som USB-kabelen er koblet til.
 - Hvis meldingen ikke vises, må du velge **[Velg]** for **[USB-innst.]** (P413)
 - Hvis batteriene er nesten tomme, viser ikke kameraet noen melding når det kobles til en datamaskin. Sørg for at batteriene er ladet opp.

3. Uthev **[RAW/Styring]** med Δ ∇ -knappene og trykk **OK**.

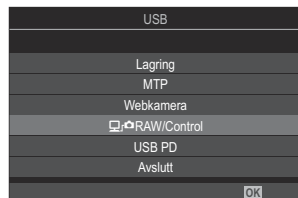

4. Start OM Workspace som er installert på datamaskinen.
5. Velg bildet du skal framkalle.
 - Du kan bare velge bilder som er tatt med kameraet som er koblet til. OM-1 Mark II/OM-1 (per januar 2024)
 - Du kan ikke velge bilder som er lagret på SD-kortet i kameraet som er koblet til.
6. Behandle RAW-bilder.
 - Du kan gjøre justeringer i opptaksinnstillingene som er tilgjengelige i kameraet, og tilsvarende i RAW-bilder.
 - Bilder du har behandlet, blir lagret i JPEG-format.
 - Behandling av RAW-data via USB er ikke tilgjengelig når to eller flere kameraer er koblet til.
 - Se online-hjelp for mer informasjon om bruk av programvaren.

Kopiere bilder til datamaskinen (Lagring/MTP)

Når kameraet er koblet til en datamaskin, kan det fungere som ekstern lagring på samme måte som en harddisk eller andre eksterne lagringsenheter. Data kan kopieres fra kameraet til datamaskinen.

1. Bekreft at kameraet er av før du kobler det til datamaskinen med USB-kabelen.
2. Slå på kameraet.
 - Kameraet viser en melding som ber deg om å identifisere enheten som USB-kabelen er koblet til.
 - Hvis meldingen ikke vises, må du velge **[Velg]** for **[USB-innst.]** (P.413)
 - Hvis batteriene er nesten tomme, viser ikke kameraet noen melding når det kobles til en datamaskin. Sørg for at batteriene er ladet opp.
3. Uthev **[Lagring]** eller **[MTP]** med Δ ∇ og trykk **OK**.

[Lagring]: Kameraet fungerer som en kortleser.

[MTP]: Kameraet fungerer som en bærbar enhet.

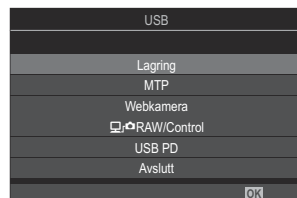

4. Kameraet kobler seg til datamaskinen som ny lagringsenhet.

⚠ Dataoverføring kan ikke garanteres for følgende systemer, selv om datamaskinen skulle være utstyrt med en USB-kontakt.

- Datamaskiner som har en USB-port som er lagt til ved hjelp av et utvidelseskort osv., datamaskiner uten et fabrikkinstallert operativsystem, eller hjemmebygde datamaskiner

⚠ Kamerafunksjoner kan ikke brukes mens kameraet er koblet til datamaskinen.

⚠ Hvis datamaskinen ikke detekterer kameraet, kobler du USB-kabelen fra og til igjen.

⚠ Når **[MTP]** er valgt, er det ikke mulig å kopiere filmer som er større enn 4 GB, til datamaskinen.

Bruke kameraet som webkamera (Webkamera)

Kameraet kan kobles til en datamaskin og brukes som webkamera for nettmøter og direktestrømming. Ingen ekstra drivere eller programmer er nødvendige. Video- og lyddata som tas opp av kameraet, strømmes til datamaskinen ved å koble de to enhetene sammen via USB (USB-strømming).

1. Kontroller at kameraet er slått av, og drei modusvelgeren til .

2. Koble kameraet til datamaskinen.

 USB-portene er plassert på forskjellige steder på forskjellige datamaskiner. Se dokumentasjonen som følger med datamaskinen for informasjon om USB-porter.

3. Slå på kameraet.



 Hvis den ikke vises på skjermen, velger du **[Velg]** for **[USB-innst.]** (P.413).

 Hvis batteriene er nesten tomme, viser ikke kameraet noen melding når det kobles til en datamaskin. Sørg for at batteriene er ladet opp.

4. Uthev **[Webkamera]** med   og trykk på **OK**-knappen.

- Kameraet går over til opptaksmodus.
- -ikonet vises.
- Juster lysstyrke og fokus ved å betjene kameraet.





5. Start ønsket webkonferanse- eller strømmetjenesteapplikasjon på PC-en. Velg modellnavnet til det tilkoblede kameraet i enhetsinnstillingene for applikasjonen.

- Strømming av video og lyd begynner.
- Video strømmes i **[FHD]** (1280×720) filmoppløsning.
- Når **[Rammehastighet]** er satt til **[60p]**, **[30p]** eller **[24p]** for  , strømmes video med **[30p]**. Når den er satt til **[50p]** eller **[25p]**, strømmes video med **[25p]**.

 Kameraet kan brukes som webkamera selv om det ikke er satt inn noe kort.

 Hvis en eksternt mikrofon er tilkoblet, vil lyden som tas opp av mikrofonen bli strømmet.

 Når **[Ja]** er valgt for **[Strømforsyning fra USB]**, forsynes kameraet med USB-strøm fra PC-en når det brukes som webkamera.

- ⚠ Video og lyd kan ikke strømmes til datamaskinen hvis:
 - et annet alternativ enn  er valgt for opptaksmodus, eller avspillingsskjermen eller menyskjermen vises.
- Avhengig av hvilket program du bruker, kan disse operasjonene midlertidig forstyrre video- og lydstrømmingen.
- ⚠ Følgende begrensninger gjelder mens video og lyd strømmes til en datamaskin.
 - Fotografering og filmopptak er ikke tilgjengelig.
 -  Innstillinger for filmkvalitet kan ikke konfigureres.
 - [ **Bildemodus**] (P.232) er låst til [**Samme som** ].
- ⚠ Eksponering og andre kamerainnstillinger kan ikke endres på datamaskinen.

Forsyne kameraet med strøm via USB (USB PD)

Du kan bruke mobile batterier eller USB-AC-adaptere som oppfyller standarden USB Power Delivery (USB PD), for å gi strøm til kameraet. Enheten må:

Standard: Oppfylle standarden USB Power Delivery (USB PD)

Effekt: Ha en nominell effekt på 27 W (9 V 3 A, 15 V 2 A, eller 15 V 3 A)

1. Bekreft at kameraet er av før du bruker USB-kabelen for å koble det til enheten.

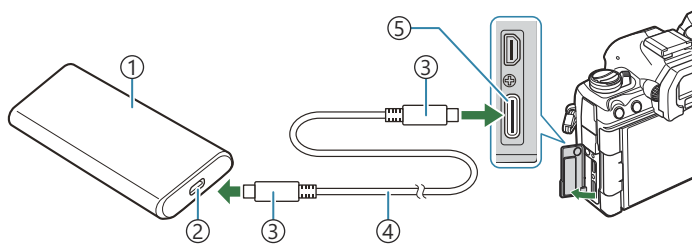

- ① Mobilt batteri eller andre USB-enheter
- ② USB-inngang
- ③ USB-kontakt type C
- ④ USB-kabel
- ⑤ USB-kobling

- Metoden som brukes for tilkobling varierer fra enhet til enhet. Se dokumentasjonen som følger med enheten for mer informasjon.
- USB Power Delivery (USB PD) virker ikke med noen USB-enheter. Se håndboken som følger med USB-enheten.

2. Slå på kameraet.

- Kameraet trekker strøm fra den tilkoblede USB-enheten.
- Hvis kameraet viser en melding som ber deg om å identifisere enheten som USB-kabelen er koblet til, velg **[USB PD]**.
- Hvis batteriene er nesten tomme, er displayet tomt når kameraet er koblet til USB-enheten. Sørg for at batteriene er ladet opp.
- «USB » vises når kameraet får strøm fra USB-enheten.

Koble til TV-er eller eksterne skjermer via HDMI

Koble kameraet til TV-er eller eksterne skjermer (HDMI)

Du kan vise bilder på TV-er som er koblet til kameraet via HDMI. Bruk TV-en for å vise bilder til et publikum. Du kan bruke fjernkontrollen for å styre skjermen når TV-en er koblet til kameraet. Du trenger ingen apper eller annen programvare.



Du kan også ta opp film når kameraet er koblet til en ekstern skjerm eller videoopptaker via HDMI.

- ① HDMI-kabler er tilgjengelige fra tredjeparts leverandører. Bruk en HDMI-sertifisert kabel.
- ① Når filmoppløsning er **[4K]** og rammehastighet ved avspilling er **[60p]** i **[⏏️]**, må du bruke en HDMI-kabel som oppfyller kravene til HDMI 2.0 eller høyere.

Vise bilder på en TV (HDMI)

Du kan vise fotografier og bilder på en HDTV som er koblet direkte til kameraet via HDMI-kabel. For informasjon om innstillinger for utgangssignaler, se «[Ekstern skjermvisning \(HDMI-innstillinger\)](#)» (P.412).

Koble kameraet til en TV

Koble til kameraet med en HDMI-kabel.

1. Bekreft at kameraet er av før du kobler det til TV-en med en HDMI-kabel.
 - Når du kobler til HDMI-kabelen, må du bruke den vedlagte kabelbeskytteren og kabelklemmen for å forhindre skader på kontaktene og frakobling av bordet.
👉 «[Kabelklemme \(CC-1\) / kabelbeskyttelse \(CP-2\)](#)» (P.494)

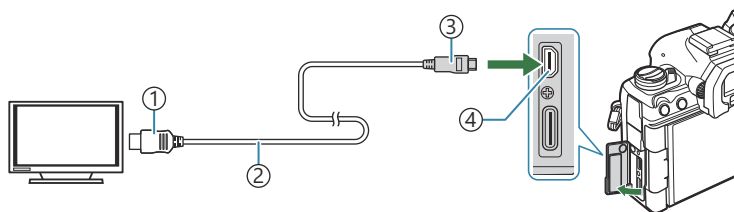

- | | |
|-----------------------|-----------------------|
| ① HDMI-kontakt type A | ③ HDMI-kontakt type D |
| ② HDMI-kabel | ④ HDMI-kontakt |

2. Slå TV-en over til HDMI-inngang og slå på kameraet.
 - TV-en viser innholdet på kameraskjermen. Trykk -knappen for å vise bilder.

- 🔗 Se bruksanvisningen som fulgte med TV-en for informasjon om å slå over til HDMI-inngang.
- 🔗 Avhengig av TV-innstillingene kan bildet være beskåret og noen indikatorer kan være usynlige.
- 🔗 HDMI-kan ikke brukes når kameraet er koblet til en datamaskin via USB.
- 🔗 Hvis **[Opptak]** er valgt for **[HDMI-utgang]** (P.291) > **[Utgangsmodus]**, blir signalet overført med gjeldende filbildestørrelse. Det blir ikke vist noe bilde hvis TV-en ikke støtter valgt bildehastighet.
- 🔗 Hvis **[4K]** eller **[C4K]** er valgt, blir 1080p prioritetsformat brukt under stillbildefotografering.

Forholdsregler

Informasjon om støv- og vanntetting

- Dette kameraet har kapslingsgrad IPX3 som beskyttelse mot inntrenging av vann (ved bruk av objektiv levert av selskapet vårt med kapslingsgrad IPX3 eller høyere).
- Dette kameraet har kapslingsgrad IP5X som beskyttelse mot inntrenging av støv (under testbetingelsene til selskapet vårt).

Forholdsregler

- Hvis kameraet blir utsatt for støt, kan det føre til at de støv- og vannbestandige egenskapene går tapt.
- Kontroller om det er fremmedlegemer som skitt, støv eller sand på følgende deler: pakningsdeler til batteriromluke, kortsporluke, luker til kontakter og deler som er i kontakt med dem, deler som kommer i kontakt ved innfesting av objektiv og tilbehør. Tørk av smuss og fremmedlegemer med en ren klut som ikke loer.
- For å sikre de støv- og vannbestandige egenskapene er det viktig at du sørger for å lukke alle luker godt og feste objektivet før bruk.
- Det er viktig at du ikke betjener kameraet, åpner/lukker lukene eller fester/fjerner objektivet når utstyret er vått.
- Vi kan ikke love at de vannbestandige egenskapene er på plass med mindre objektivet/tilbehøret som er montert, er kompatibelt. Kontroller kompatibilitet. Informasjon om kompatibelt tilbehør finner du på nettsidene våre.

Vedlikehold

- Tørk grundig bort vann med tørr klut.
- Vær nøye med å fjerne fremmedlegemer som skitt, støv og sand.

Batterier

- Kameraet bruker litium-ionbatteri. Du må aldri bruke noe annet batteri enn et av våre originale batterier.
- Kameraets strømforbruk varierer mye, alt etter bruk og andre forhold.
- Ettersom følgende punkter fører til et høyt strømforbruk, selv om det ikke fotograferes, vil batteriet tappes raskt.
 - Utføring av autofokus flere ganger ved å trykke utløserknappen halvt ned i opptaksmodus.
 - Det vises bilder på skjermen i et lengre tidsrom.
 - Når kameraet er koblet til en datamaskin (bortsett fra når det får strøm via USB).
 - La trådløs LAN/**Bluetooth**® forbli aktivert
- Når batteriet er tomt, kan kameraet bli slått av uten at det vises en advarsel om at det snart er tomt.
- Batteriet er ikke fullstendig oppladet når kameraet kjøpes. Lad opp batteriet før bruk.
- Ta ut batteriene før du lagrer kameraet i en periode på en måned eller mer. Hvis du lar batteriene sitte i kameraet i lengre perioder, forkortes levetiden, noe som kan gjøre dem ubrukelige.
- Normal ladetid ved bruk av USB-AC-adapteren er ca. 2 timer og 30 minutt (anslått).
- Ikke bruk USB-AC-adaptore eller ladere som ikke er spesielt ment for å brukes med batterier av typen som følger med. Bruk heller ikke USB-AC-adapteren med andre typer batterier (kamera) enn det som er oppgitt.
- Bruk av feil type batteri kan medføre eksplosjonsfare.
- Brukte batterier må kasseres i henhold til «[⚠ FORSIKTIG](#)» (P.570)-instruksjonene i bruksanvisningen.

Bruke USB-AC-adapteren utenlands

- USB-AC-adapteren kan brukes i de fleste strømkilder i husholdningen, fra AC 100 V til 240 V AC (50/60 Hz) verden over. Avhengig av hvilket land du befinner deg i, kan stikkontakten ha en annen form, og USB-AC-adapteren vil eventuelt trenge en adapterplugg som passer til stikkontakten.
- Ikke bruk reiseadapterne som finnes i handelen, ettersom slike USB-AC-adaptere kan forårsake feil på laderen.

Informasjon

Utskiftbare objektiver

Velg et objektiv som passer til forholdene og det du ønsker å skape. Bruk linser konstruert utelukkende for Micro Four-systemet og som bærer M.ZUIKO DIGITAL-etiketten eller symbolet vist. Ved hjelp av en adapter kan du også bruke objektiver fra Four Thirds-systemet. Bruk av adapter er nødvendig.



- Når du setter på eller tar av kamerahusdekslet og linsen fra kameraet, må linsefatningen på kameraet peke ned. Da unngår du at støv og smuss eller andre fremmedlegemer kommer inn i kameraet.
- Ikke ta av kamerahusdekslet eller monter linsen på støvete steder.
- Ikke pek mot solen med linse som er montert på kameraet. Da kan kameraet få feil eller til og med ta fyr på grunn av linsens forstørrelsesglasseffekt på sollyset.
- Pass på at du ikke mister kamerahusdekslet og bakdekslet.
- Sett kamerahusdekslet på kameraet for å hindre at det kommer støv i kameraet når det ikke er montert linse.

Kombinasjoner for objektiver og kamera

Objektiv	Kamera	Anordning	AF	Måling
Objektiver i Mikro Fire Tredels-systemet	Kamera i Mikro Fire Tredels-systemet	Ja	Ja	Ja
Objektiver i Fire Tredels-systemet		Montering mulig med adapter for fatning	Ja ¹	Ja

1 Ikke tilgjengelig under forstørret visning, filmopptak eller stjernehimmel-AF.

MF-kløtsobjektiver

«MF-kløtsj»-mekanismen (manuell fokus-kløtsj) på MF-kløtsobjektiver kan brukes for å skifte mellom automatisk og manuell fokus ved å flytte på fokuseringen.

- Kontroller posisjonen til MF-kløtsjen før du tar bilder.
- Vri fokuseringen til AF/MF-posisjon på siden av objektivet for å velge autofokus. Vri den til MF-posisjonen nærmere kameraet for å velge manuell fokus, dette uavhengig av fokusmodus som er valgt med kameraet.

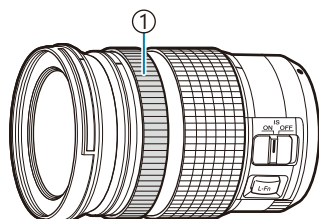

AF/MF ↔ MF

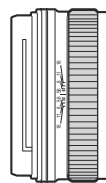

AF/MF

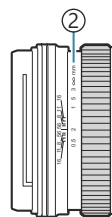

MF

① Fokusering

② Synlige fokuseringsavstander

- ⚠ Hvis du velger **[Ikke i drift]** for **[MF-kløtsj]** (P.154), vil manuell fokusering være deaktivert selv om MF-kløtsjen er i MF-stilling.

Skjermvisning ved bruk av et objektiv utstyrt med BRUK/HENT-funksjonen

Kameraets skjermvisning viser «● Bruk» når fokusposisjon blir lagret med alternativet BRUK, og «● Hent» når en lagret fokusposisjon blir gjenopprettet med alternativet HENT.

Du finner mer informasjon om BRUK og HENT i bruksanvisningen til objektivet.



Bruk av lader (BCX-1)

Du kan sette inn to batterier. Du kan også bruke den når du bare har satt inn ett batteri.

1. Lad opp batteriet.

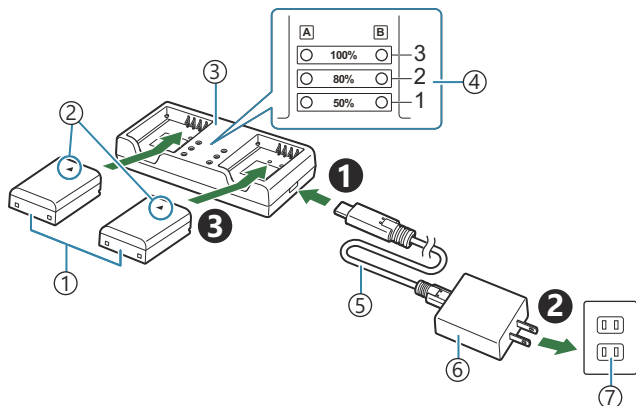

- ① Litium-ion-batteri (BLX-1)
- ② Merke for indikering av retning (▲)
- ③ Litium-ion-lader
- ④ Ladeindikatorer
- ⑤ USB-kabel (CB-USB13: følger med)
- ⑥ USB-AC-adapter (F-7AC)
- ⑦ Stikkontakt

- Ladetiden er ca. 2 timer og 30 minutter. I tabellen under finner du forklaring på status på ladeindikatorene og batterilading. Selv om du lader to batteri samtidig, vil ikke ladetida endre seg.

Ladeindikator	Batterilading
Indikator 1: Blinker	Lading (mindre enn 50 %)
Indikator 1: Lyser; indikator 2: Blinker	Lading (mellom 50 % og 80 %)
Indikator 1 og 2: Lyser; indikator 3: Blinker	Lading (mellom 80 % og 100 %)
Alle indikatorer lyser ikke	Lading fullført
Alle indikatorer Blinker	Ladefeil

HLD-10 Batterigrep

Det valgfrie batterigrepet HLD-10 kan brukes til å forsyne kameraet med strøm i lengre perioder.

⚠ Kontroller at kameraet er slått av når grepet festes eller tas av.

Navn på deler

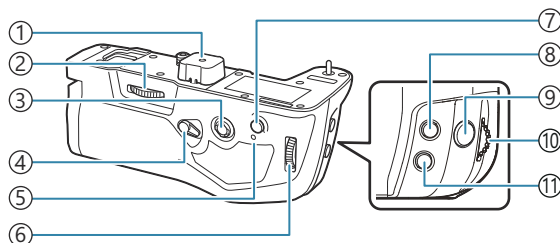

- ① Deksel til kontakt
- ② Monteringshjul
- ③ Multivelger
- ④ Lås for vertikalt opptak
- ⑤ Ladeindikator
- ⑥ Bakre hjul

- ⑦ **AF-ON**-knapp
- ⑧  (eksponeringskompensasjon)-knapp
- ⑨ Utløserknapp
- ⑩ Fremre hjul
- ⑪ **ISO** -knapp

Feste grepet

Ta av dekselet (a) til batterigrepet (PBH) på bunnen av kameraet og dekselet til kontakten (b) på HLD-10 før du fester HLD-10. Når det er satt på, må du kontrollere at HLD-10 frakoblingsknappen sitter godt. Når du ikke bruker HLD-10, må du sørge for å montere dekselet til batterigrepet (PBH) på kameraet og dekselet til kontakten på HLD-10.

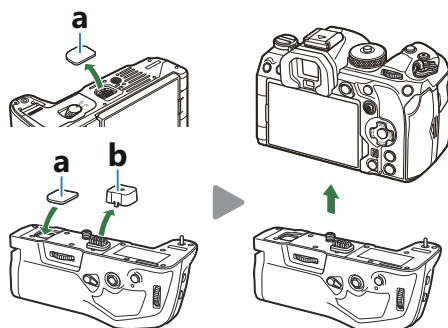

Oppbevar dekselet (a) til batterigrepet (PBH) i HLD-10.

Sette inn batteriet

Bruk BLX-1-batteri. Lukk batteridekslet etter at du har satt inn batteriet.

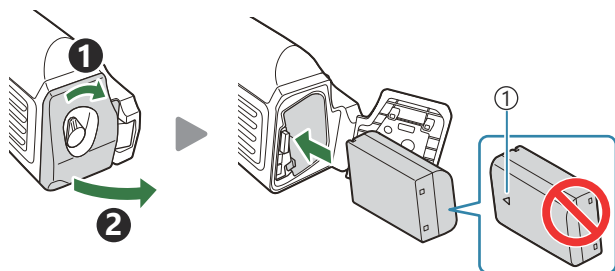

① Merke for indikering av retning

🔊 Batterivåindikatoren på skjermen (P.39) viser «PBH» når kameraet får strøm fra batteriet i HLD-10.





Lade batteriet i batterigrepet

Når du skal lade batteriet i batterigrepet, må du sette batteriet i grepet og feste grepet til kameraet; du bytter batteri på samme måte som beskrevet i «Lade batteriet med en ekstra USB-AC-adapter» (P.30). Batteriindikatoren på grepet lyser under lading.

Bruke knappene

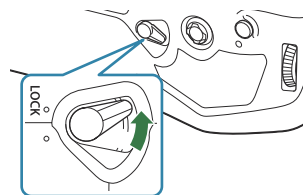
Skyv den vertikale optakslåsen på HLD-10 i pilens retning.



Du kan velge hvilken rolle knappene (eksponeringskompensasjon), **ISO** og **AF-ON** på HLD-10 skal ha, ved å endre innstilling i elementet [**Knappeinnstillinger**].  «Endre knappenes rolle (Knappeinnstillinger)» (P.340)

🔒 Du kan ikke bruke knappene på HLD-10 når den vertikale optakslåsen står i stilling **LOCK**.

Merknader om bruk av dette produktet

- Ikke bruk noe annet enn batteriet som hører til. Ellers kan det føre til personskaade, skade på produktet og brann.
- Ikke bruk neglene til å vri på monteringshjulet. Gjør du det, kan det føre til personskaade.
- Bruk kameraet kun innenfor det garanterte driftstemperaturområdet.
- Ikke bruk eller oppbevar produktet på støvete eller fuktige steder.
- Ikke ta på strømkontaktene.
- Bruk en myk, tørr klut for å rengjøre tilkoblingene. Ikke rengjør produktet med en fuktig klut, tynner, lettbensin eller andre organiske løsemidler.
- Hvis du ikke kommer til å bruke kameraet på en måned eller mer, må du ta ut batteriene fra kameraet og batterigrepet. Hvis du lar batteriene sitte i kameraet i lengre perioder, forkortes levetiden, noe som kan gjøre dem ubrukelige.

Bestemte eksterne blitsenheter

Når du bruker en ekstra blitsenhet konstruert for å brukes med kameraet, kan du velge blitsmodus med kamerakontrollene og ta bilder med blits. Se dokumentasjonen som følger blitsenheten, for informasjon om hvordan du bruker blitsfunksjonene.

Velg en blitsenhet som passer for dine behov, ta hensyn til faktorer som nødvendig effekt og om enheten støtter makrofotografering. Blitsenheter konstruert for å kommunisere med kameraet støtter en rekke blitsmoduser, inklusive TTL Auto og Super FP. Blitsenheter kan monteres på kameraets blitssko eller kobles til ved å bruke kabel (tilgjengelig separat) og blitsholder. Kameraet støtter også disse systemene til trådløs styring av blits:

Radiostyrt blitsfotografering: Modusene **CMD**, **⚡CMD**, **RCV** og **X-RCV**

Kameraet kontrollerer én eller flere blitsenheter ved hjelp av radiosignaler. Blitsenheter kan plasseres med økt rekkevidde. Blitsenheter kan kontrollere andre kompatible enheter eller utstyres med radiosendere/-mottakere for å bruke enheter som ellers ikke støtter radiostyrt blits.

Blitsfotografering med trådløs fjernkontroll: **RC -innst.**

Kameraet kontrollerer én eller flere blitsenheter ved hjelp av optiske signaler. Du kan velge blitsmodus med kamerakontroller ([P.490](#)).

Tilgjengelige funksjoner med kompatible blitsenheter

FL-700WR

Blitskontrollmodus	TTL-AUTO, MANUAL, FP TTL AUTO, FP MANUAL, MULTI, RC, SL MANUAL
GN (ledetall, ISO 100)	GN 42 (75/150 mm ¹) GN 21 (12/24 mm ¹)
Trådløse systemer som støttes	CMD, ⚡CMD, RCV, X-RCV, RC

FL-900R

Blitskontrollmodus	TTL-AUTO, AUTO, MANUAL, FP TTL AUTO, FP MANUAL, MULTI, RC, SL AUTO, SL MANUAL
GN (ledetall, ISO 100)	GN 58 (100/200 mm ¹) GN 27 (12/24 mm ¹)
Trådløse systemer som støttes	RC

STF-8

Blitskontrollmodus	TTL-AUTO, MANUAL, RC ²
GN (ledetall, ISO 100)	GN8.5
Trådløse systemer som støttes	RC ²

FL-LM3

Blitskontrollmodus	Varierer med kamerainnstillingene.
GN (ledetall, ISO 100)	GN 9,1 (12/24 mm ¹)
Trådløse systemer som støttes	RC ²

1 Maks. objektivbrennvidde hvor enheten kan gi tilstrekkelig blits (tall etter skråstrekene tilsvarer brennvidder for 35 mm-format).

2 Fungerer kun som sender (transmitter).

Blitsfotografering med trådløs fjernkontroll

P A S M B 

Trådløs blitsfotografering er tilgjengelige med kompatible blitsenheter som støtter trådløs fjernløser (RC). De fjernstyrte blitsenhetene blir styrt via en enhet montert på kameraets blitssko. Du kan justere innstillingene separat for enheter i inntil tre andre grupper.

RC-modus må være aktivert på både master-enheten og de trådløse blitsenhetene. (P.488).

Konfigurere RC-modus

1. Velg [På] for [ RC-modus] (P.190) og trykk **OK**-knappen.

- Kameraet går tilbake til opptaksvisningen.
- «RC» dukker opp på skjermen.



2. Trykk **OK**-knappen.

- Superkontrollpanelet for RC-modus blir vist.



- Du kan vise det standard LV-superkontrollpanelet ved å trykke på **INFO**-knappen. Visningen endres hver gang du trykker på **INFO**-knappen.

3. Justere blitsinnstillinger.

- Uthev elementene med Δ ∇ \triangleleft \triangleright og drei det fremre hjulet for å velge innstillinger.



- ① Gruppe, blitsstyringsmodus
- ② Blitskompensering
- ③ Optisk signalstyrke
- ④ Kanal
- ⑤ Blits

Opprett gruppering	Velg en gruppe. Endrede innstillinger gjelder for alle enhetene i gruppen som er valgt. Enheten som er montert på kameraet, fungerer som medlem av gruppe A.
Blitskontrollmodus	Velg en blitsmodus.
Blitskompensering	Juster blitseffekt. Når [Manuelt] er valgt for blitsmodus, kan du velge en verdi for manuell blitseffekt.
Optisk signalstyrke	Velg lysstyrken til de optiske kontrollsignalene som sendes ut av blitsenhetene. Velg [Høy] hvis du har satt blitsenheten i nærheten av den maksimal avstand fra kameraet. Denne innstillingen gjelder for alle gruppene.
Blitsmodus/blitseffekt	Velg \downarrow (standard) eller FP (super FP). Velg Super FP for lukkerhastigheter høyere enn hastigheten på blitssynkroniseringen. Denne innstillingen gjelder for alle gruppene.
Kanal	Velg kanalen som brukes for blitskontroll. Bytt kanal hvis du merker at andre lyskilder i området påvirker den trådløse blitskontrollen.

4. Still enheten som er montert på kameraet, inn på [TTL AUTO].

- Blitskontrollinnstillingene for FL-LM3 kan du bare justere ved å bruke kameraet.

Stille inn blitsen

1. Still de trådløse blitsenhetene på RC-modus.
 - Slå på de eksterne blitsenhetene, trykk på **MODE**-knappen, og velg RC-modus.
 - Still inn gruppen som skal styres med den dedikerte eksterne blitsen og konfigurere kommunikasjonskanalene de skal bruke, slik at de stemmer med innstillingene på kameraet.
2. Arranger blitsenhetene.
 - Plasser de trådløse enhetene slik at fjernkontrollsensorene vender mot kameraet.
3. Ta bilder etter at du har bekreftet at blitsenhetene er ladet opp.

Kontrollområde for trådløs blits

Illustrasjonen er kun veiledende. Blitskontrollområdet varierer med blitstypen som er montert på kameraet, og forholdene i omgivelsesområdet.

Blitskontrollområde for kameramonterte FL-LM3-blitsenheter

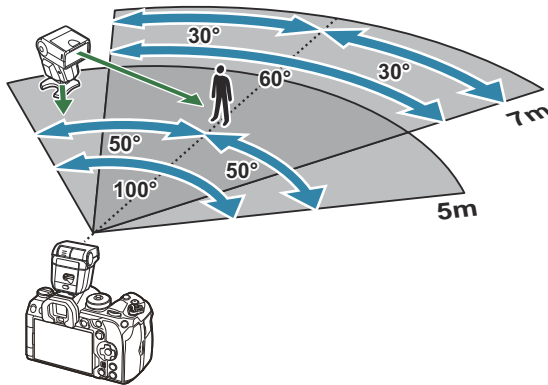

- Vi anbefaler at hver gruppe ikke inneholder mer enn 3 blitsenheter.
- Trådløs blitsfotografering er ikke tilgjengelig i anti-shock-modus eller i modus med langsom bakre gardin-synkronisering når du har valgt en lukkerhastighet på under 4 s.
- Du kan ikke velge en ventetid på mer enn 4 s i anti-shock- og lydløs modus.
- Blitskontrollsignaler kan påvirke eksponeringen hvis motivet er for nært kameraet. Dette kan du korrigere ved å redusere lysstyrken til kamerablitsen, f.eks. ved å bruke en diffusor.

Andre eksterne blitsenheter

Tredjeparts blitsenheter kan monteres på blitsskoen eller kobles til via en synkroniseringskabel. Sørg for å sette på dekselet på en eksterne blitskontakten når den ikke er i bruk.

Merk deg følgende hvis du bruker en blitsenhet fra andre leverandører montert på kameraets blitssko:

- Bruk av gamle blitsenheter som tilfører mer enn 250 V til X-kontakten vil skade kameraet.
- Tilkobling av blitsenheter med signalkontakter som ikke svarer til våre spesifikasjoner, kan skade kameraet.
- Velg modus **M** og en lukkerhastighet som ikke er raskere enn blitssynkroniseringshastigheten, og stille [ **ISO**] til en annen innstilling enn [**Auto**].
- Blitskontroll kan bare utføres ved manuelt å sette blitsen til ISO-følsomheten og blenderåpningsverdier som er valgt med kameraet. Blitsslysstyrke kan justeres ved å justere enten ISO-følsomhet eller blenderåpning.
- Bruk en blits med en belysningsvinkel som passer for linsen. Belysningsvinkel uttrykkes vanligvis ved å bruke 35 mm format tilsvarende brennvidder.

Hovedtilbehør

Konverteringslinser

Konverteringslinser festes til kameranlinse for rask og enkel fish-eye- eller makrofotografering. På nettsidene våre finner du mer informasjon om hvilke objektiver du kan bruke.

Øyemusling (EP-18)

Frakobling

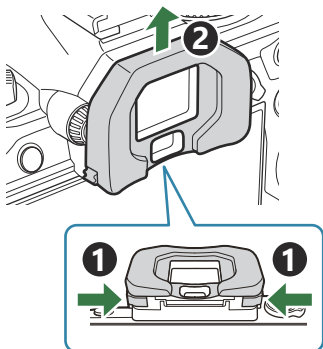

Trykk begge tappene innover, og løft øyemuslingen.

Kabelklemme (CC-1) / kabelbeskyttelse (CP-2)

Når du kobler til USB-kabelen, må du bruke den vedlagte kabelbeskytteren og kabelklemmen for å forhindre skader på kontaktene og kobler fra bordet.

1. Monter kabelbeskytteren på kameraet.

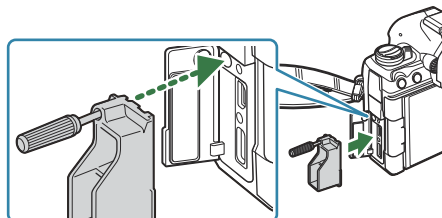

2. Trekk til skruen.

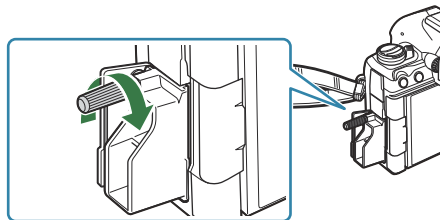

3. Klips kabelklemmen til kabelen og fest klemmen til stroppen.

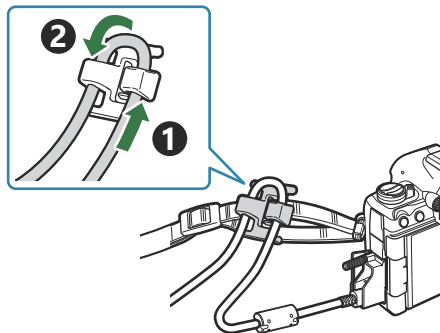

- Klemmen fester seg til spennen.

Tilbehør

Du finner aktuell informasjon på hjemmesidene til våre.

Strømforsyning

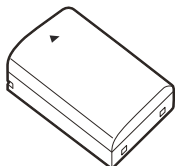

Litium-ion-batteri
BLX-1

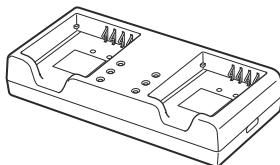

Litium-ion-lader
BCX-1

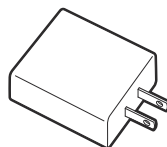

USB-AC-adapter
F-7AC

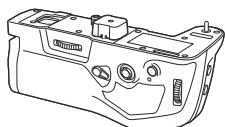

Batterigrep
HLD-10

Søker

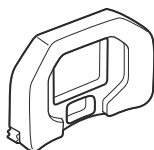

Øyemusling
EP-18

Fjernkontroll/utløser

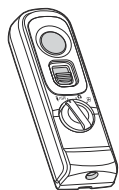

Fjernkontroll
RM-WR1

Kabelklemme/kabelbeskytter

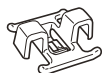

Kabelklemme
CC-1

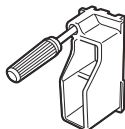

Kabelbeskytter
CP-2

Objektiv

Objektiver i Mikro Fire Tredels-systemet

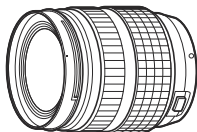

Objektiver i Fire Tredels-systemet

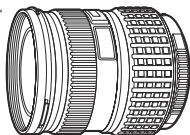

- En MMF-2 eller MMF-3 fire tredels-adapter er nødvendig for å bruke Fire Tredels-objektiver med dette kameraet.
- Det finnes begrensninger for hvilke objektiver som kan brukes med adapteren. Du finner mer informasjon på hjemmesidene våre.

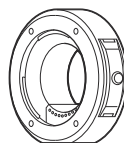

Fire Tredels-adapter
MMF-2/MMF-3

Konverteringslinser

- **MC-20** (telekonverter)
- **MC-14** (telekonverter)
- **FCON-P01** (Fisheye-konverter)
- **MCON-P02** (makrokonverter)

Informasjon om kompatible objektiver finner du på nettsidene våre.

Blitsmodus



Elektronisk blits
FL-LM3

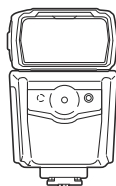

Elektronisk blits
FL-900R

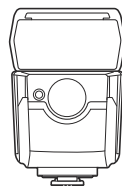

Elektronisk blits
FL-700WR

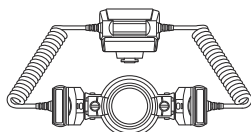

Makroblits
STF-8

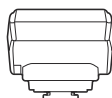

Trådløs radiobølgesender
FC-WR

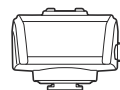

Trådløs radiobølgemottaker
FR-WR

Etui/stropp

- Kameraetui
- Skulderstropp

Tilkoblingskabel

- USB-kabel
- HDMI-kabel (HDMI-kabler er tilgjengelige fra tredjeparts leverandører.)

Minnekort

- SD
- SDHC
- SDXC

Minnekort kabler er tilgjengelige fra tredjeparts leverandører.

Hodetelefon/mikrofon

Hodetelefoner og mikrofoner er tilgjengelige fra tredjeparts leverandører.

Programvare

Programvare til digital bildebehandling og -redigering på datamaskin

OM Workspace

Programvare til å styre kameraet fra datamaskin

OM Capture

App til smarttelefon

OM Image Share

Rengjøre og lagre kameraet

Rengjøre kameraet

Slå av kameraet og ta ut batteriet før du rengjør det.

- Ikke bruk sterke midler som bensin eller alkohol, og heller ikke kjemisk behandlede kluter.

Utenpå:

- Tørk forsiktig av med en myk klut. Hvis kameraet er svært skittent, kan du dyppe kluten i litt mildt såpevann og deretter vri den godt opp. Tørk av kameraet med den fuktige kluten og tørk det deretter med et tørt håndkle. Etter at du har brukt kameraet på stranden, bør du bruke en klut som er fuktet i rent vann og vridd opp godt.

Skjerm:

- Tørk forsiktig av med en myk klut.

Objektiv:

- Blås bort støv fra linsen med en vanlig blåsebelg. Tørk forsiktig av linsen med en linseklut.

Lagring

- Når du ikke skal bruke kameraet på en stund, må du ta ut batteriet og minnekortet. Oppbevar kameraet på et kjølig, tørt og godt ventilert sted.
- Sett batteriet i kameraet med jevne mellomrom og kontroller funksjonene.
- Fjern støv og andre fremmedlegemer fra kamerahuset og bakdeksler før du fester disse.
- Sett kamerahusdekslet på kameraet for å hindre at det kommer støv i kameraet når det ikke er montert linse. Du må huske på å sette på igjen fremre og bakre linsedeksler før du legger vekk linsen.
- Rengjør kameraet etter bruk.
- Ikke lagre kameraet sammen med insektmidler.
- Unngå å oppbevare kameraet på steder hvor det arbeides med kjemikalier, slik at det ikke utsettes for korrosjon.
- Hvis objektivet blir liggende tilsmusset, kan det dannes mugg på linseoverflaten.
- Kontroller alle kameraets deler før bruk hvis det ikke har vært brukt på lang tid. Før du tar viktige bilder, som f.eks. når du er på reise, må du passe på å ta et testbilde for å sjekke at kameraet fungerer korrekt.

Inspisere og rengjøre bildesensoren

Kameraet er utstyrt med en støvreduksjonsfunksjon som hindrer at det setter seg støv på bildesensoren, og som fjerner støv og smuss fra bildesensorens overflate med ultralydvibrasjoner. Støvreduksjonsfunksjonen er aktiv mens kameraet er slått på. Funksjonen til støvreduksjon er aktiv samtidig som pikselmappingen, som kontrollerer bildesensoren og bildebehandlingskretsene. Ettersom støvreduksjonen aktiveres hver gang kameraet slås på, bør kameraet holdes vertikalt for at støvreduksjonsfunksjonen skal være effektiv.

Pikselkartlegging - Kontrollere bildebehandlingsfunksjonen

Kontroller bildesensoren og bildeprosesseringsfunksjoner samtidig. Vent minst ett minutt etter opptak og avspilling før du utfører prosesseringen, slik at resultatene blir så gode som mulig.

1. Velg **[Pixel Mapping]** (P.427).

2. Velg **[Ja]** og trykk **OK**-knappen.

- **[Vent]**-linjen vises når pikselmapping pågår. Menyene gjenopprettes når pikselmapping er fullført.

- Hvis du slår av kameraet utilsiktet i løpet av pixel mappingen, må du starte fra punkt 1 igjen.

Informasjon og tips om fotografering

Kameraet kan ikke slå på selv om et batteri er satt i

Batteriet er ikke fullstendig oppladet

- Lad opp batteriet med USB-strømadapteren eller batteriladeren.

Batteriet er midlertidig funksjonsudyktig på grunn av kulde

- Batteriytelsen faller i lave temperaturer. Ta ut batteriet og varm det opp ved å legge det i lommen en stund.

Det dukker opp en dialogboks der du blir bedt om å velge språk

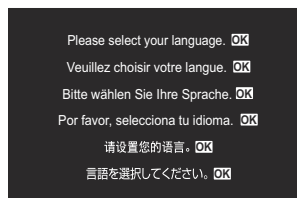

- Dialogboksen dukker opp i følgende situasjoner:
 - første gang du slår på kameraet.
 - når du ikke har valgt språk.



Se «[Første gangs oppsett](#)» (P.41) for informasjon om valg av språk.

Det blir ikke tatt bilde selv om du trykker ned utløseren

Kameraet er slått av automatisk

- Hvis du velger **[På]** i **[Hurtig dvalemodus]**, går kameraet i dvalemodus hvis du ikke utfører noen handlinger innen en gitt tid. Trykk utløserknappen halvveis ned for å avslutte dvalemodus.  **[Hurtig dvalemodus]** (P.421)
- Hvis ingen handlinger utføres i løpet av en angitt tidsperiode, går kameraet automatisk i dvalemodus for å spare batteristrøm.  **[Dvalemodus]** (P.419)
- Hvis ingen handlinger er utført i løpet av en gitt tidsperiode etter at kameraet har gått over i dvalemodus, slår det seg av.  **[Auto. avstengning]** (P.420)

Blitsen lades opp

- ⚡-merket blinker på skjermen mens lading pågår. Vent til blinkingen stopper og trykk så på utløserknappen.

Ikke mulig å fokusere

- Kameraet kan ikke fokusere på motiver som er for nære kameraet eller som ikke passer for autofokus (AF-bekreftelsesmerket blinker på skjermen). Øk avstanden til motivet eller fokusér på et motiv med stor kontrast på samme avstand fra kameraet som hovedmotivet, komponer bildet og ta det.

Motiver det er vanskelig å fokusere på

Det kan være vanskelig å fokusere med autofokus i følgende situasjoner:

- AF-bekreftelsesmerket blinker.

Kameraet vil ikke være i stand til å fokusere på følgende.

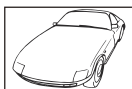

Motiv med lav kontrastindeks



For sterkt lys midt på bildet

- AF-bekreftelsesmerket tennes, men motivet er ikke i fokus.



Motiver med ulike avstander

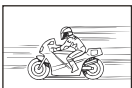

Motiv som beveger seg raskt



Motiver som er ikke innenfor AF-området

Støyreduksjon er aktivert

- Når du tar bilder om natten, er lukkerhastighetene saktere, og det vil ofte oppstå støy på bildene. Kameraet aktiverer støyreduksjonen etter å ha tatt bilder med langsom lukkerhastigheter, der bildetaking ikke er mulig. Du kan stille inn **[Støyreduksjon]** til **[Av]**.  **[Støyreduksjon]** (P.179)

Antall AF-søkepunkter er redusert

- Størrelse og antall tilgjengelige AF-søkepunkt kan variere med gruppemålinnstillinger (P.110) og alternativer valgt for **[Digital telekonverter]** (P.265), **[Bildeforhold]** (P.224), driverinnstillinger (P.195), og **[Bildestabilisator]** (P.210).

Dato og klokkeslett er ikke stilt inn

Kameraet brukes med innstillingene ved levering

- Dato og klokkeslett ble ikke stilt inn på kameraet ved levering. Still inn dato og tid før du bruker kameraet.  [«Første gangs oppsett» \(P.41\)](#)

Batteriet har vært tatt ut av kameraet

- Hvis kameraet blir stående i ca. 1 dag uten batterier (måling i kamerahuset), vil innstillingene for dato og klokkeslett settes tilbake til standardinnstillingene fra fabrikk. Innstillingene vil bli annullert raskere dersom batteriet kun ble lagt i kamera en kort periode før det fjernes. Kontroller at dato og tid er korrekt innstilt før du tar viktige bilder.

Innstilte funksjoner tilbakestilles til standardinnstillingene

- Innstillinger du endrer i egendefinert modus (**C–C4**), blir tilbakestilt til de lagrede verdiene når modusvelgeren roteres til en annen innstilling, eller kameraet blir slått av. Hvis **[Vent]** er valgt for **[Lagre innstillinger]** når en egendefinert modus blir valgt, blir endringer i innstillingene automatisk bli lagret for den valgte modusen.  [«Lagre endringer i innstillingene i egendefinert modus» \(P.80\)](#)

Bildene ser “utvasket” ut

- Dette kan skje når bildet tas i forhold med motlys eller halvveis motlys. Dette skyldes et fenomen som kalles reflekser eller skyggekonturer («ghosting»). I den grad det er mulig, bør du prøve å velge en komposisjon hvor den sterke lyskilden ikke tas med på bildet. Det kan oppstå reflekser selv om lyskilden ikke er til stede på bildet. Bruk solblender for å skjerme linsen mot lyskilden. Hvis solblenden ikke har noen effekt, må du bruke hånden til å skjerme linsen mot lyset.

Ukjente lyse punkter vises på motivet i det ferdige bildet

- Dette kan skyldes døde bildepunkter på bildesensoren. Utfør **[Pixel Mapping]**. Hvis problemet vedvarer må du gjenta pikselkartlegging noen ganger.  [«Pikselkartlegging – Kontrollere bildebehandlingsfunksjonen» \(P.502\)](#)

Funksjoner som ikke kan velges fra menyene

- Når du åpner menyen, vil element du ikke kan endre innstilling på vises grått. Når du trykker på **OK** samtidig som et element som er grått er uthevet, vil grunnen til at det ikke er tilgjengelig vises. Følg anvisningene på skjermen og kontroller innstillingene.  «Element vist i grått» (P.102)



Funksjoner du ikke kan stille inn fra superkontrollpanelet

- Avhengig av gjeldende opptakinnstillinger kan det hende at enkelte av funksjonene ikke er tilgjengelige. Kontroller om den samme funksjonen vises i grått i menyene.

Motivet er forvrengt

- Disse funksjonene bruker elektronisk lukker:
 - Filmopptak (P.81) / Stillemodus (P.204) Pro-foto-opptak (P.206) / Høyoppløst bilde (P.245) / Fokus-bracketing (P.284) / Fokusstabling (P.256) / Live ND-fotografering (P.249) / Live-GND-fotografering (P.252) / HDR (P.259)
- Disse kan forårsake forvrengning hvis motivet beveger seg raskt eller kameraet brått beveges. Unngå å bevege kameraet brått under opptak eller bruk standard sekvensfotografering.

Det er linjer i bildene

- De følgende funksjonene bruker en elektronisk lukker, som kan resultere i linjer på grunn av flimrer og andre fenomener forbundet med lysrør og LED-lamper:
 - Filmopptak (P.81) / Stillemodus (P.204) Pro-foto-opptak (P.206) / Høyoppløst bilde (P.245) / Fokus-bracketing (P.284) / Fokusstabling (P.256) / Live ND-fotografering (P.249) / Live-GND-fotografering (P.252) / HDR (P.259)
- Du kan redusere flimmet ved å velge lavere lukkerhastigheter. Du kan også redusere flimmet ved å bruke flimmerskann.   **[Flimmerskann]** (P.162),  **[Flimmerskann]** (P.162)

Det eneste som vises, er motivet, og det er ikke vist noen informasjon

- Visningen har blitt byttet til «Kun bilde». Trykk **INFO** og bytt til en annen visningsmodus.
 [«Veksle informasjonsvisningen» \(P.50\)](#)

Det er ikke mulig å endre fokuseringsmodus fra MF (manuelt fokus)







- Det kan hende at objektivet du bruker, er utstyrt med MF-kløtsj. I så fall vil manuelt fokus være valgt hvis fokuseringen er skjøvet inn mot kameraet. Sjekk objektivet.  [«MF-kløtsj-objektiver» \(P.483\)](#)







Ingenting vises på skjermen

- Hvis noe, f.eks. ansiktet ditt, hendene eller stroppen, kommer i nærheten av søkeren, vil skjermen slå seg av, og søkeren blir slått på.  [«Veksle mellom visninger» \(P.48\)](#)

Feilkoder

Indikering på skjermen	Mulig årsak/Korrigerende tiltak
 Intet Kort	Minnekortet er ikke satt inn eller kan ikke identifiseres. Sett inn et minnekort. Eller sett inn kortet på riktig måte.
 1 Kortfeil	Det har oppstått et problem med minnekortet i spor 1. Ta ut og sett inn igjen minnekortet. Hvis dette ikke løser problemet, må du formatere kortet. Hvis formateringen mislykkes, kan du ikke bruke kortet.
 2 Kortfeil	Det har oppstått et problem med minnekortet i spor 2. Ta ut og sett inn igjen minnekortet. Hvis dette ikke løser problemet, må du formatere kortet. Hvis formateringen mislykkes, kan du ikke bruke kortet.
 1 Skrivebeskyttelse	Minnekortet i spor 1 er skrivebeskyttet («låst»). Minnekortets bryter for skrivebeskyttelse er satt til «LÅS». Sett bryteren tilbake til ulåst posisjon (P.34).
 2 Skrivebeskyttelse	Minnekortet i spor 2 er skrivebeskyttet («låst»). Minnekortets bryter for skrivebeskyttelse er satt til «LÅS». Sett bryteren tilbake til ulåst posisjon (P.34).
 1 Kort fullt	Opptak deaktivert; minnekortet i spor 1 er fullt. Sett inn et annet minnekort eller slett bilder. Før du sletter bilder, må du passe på at du har kopiert bildene du vil ta vare på, til en datamaskin. Velg et annet alternativ i Innst. for kortspor (P.396).
 2 Kort fullt	Opptak deaktivert; minnekortet i spor 2 er fullt. Sett inn et annet minnekort eller slett bilder. Før du sletter bilder, må du passe på at du har kopiert bildene du vil ta vare på, til en datamaskin. Velg et annet alternativ i Innst. for kortspor (P.396).

Indikering på skjermen	Mulig årsak/Korrigerende tiltak
 <p>1 Kort fullt</p>	<p>Det er ikke nok plass på minnekortet til å ta opp flere bilder.</p> <p>Sett inn et annet minnekort eller slett bilder. Før du sletter bilder, må du passe på at du har kopiert bildene du vil ta vare på, til en datamaskin. Velg et annet alternativ i Innst. for kortspor] (P.396).</p>
 <p>2 Kort fullt</p>	<p>Det er ikke nok plass på minnekortet til å ta opp flere bilder.</p> <p>Sett inn et annet minnekort eller slett bilder. Før du sletter bilder, må du passe på at du har kopiert bildene du vil ta vare på, til en datamaskin. Velg et annet alternativ i Innst. for kortspor] (P.396).</p>
 <p>1 Ingen bilder</p>	<p>Avspilling utilgjengelig; minnekortet i spor 1 inneholder ingen bilder.</p> <p>Det valgte minnekortet inneholder ingen bilder. Ta noen bilder før du velger avspillingsmodus.</p>
 <p>2 Ingen bilder</p>	<p>Avspilling utilgjengelig; minnekortet i spor 2 inneholder ingen bilder.</p> <p>Det valgte minnekortet inneholder ingen bilder. Ta noen bilder før du velger avspillingsmodus.</p>
 <p>1 Bildefeil</p>	<p>Den valgte filen er skadet og kan ikke spilles av. Eventuelt er bildet i et format som kameraet ikke støtter.</p>
 <p>2 Bildefeil</p>	<p>Se på bildet ved hjelp av et bildeprogram for datamaskin eller lignende. Hvis bildet ikke kan vises på en datamaskin, kan filen være ødelagt.</p>

Indikering på skjermen	Mulig årsak/Korrigerende tiltak
 <p>① Bildet kan ikke redigeres</p>	<p>Kameraets retusjeringsfunksjoner kan ikke brukes for bilder som er tatt med andre enheter.</p> <p>Retusjer bildet på en datamaskin eller en annen enhet.</p>
 <p>② Bildet kan ikke redigeres</p>	
<p>Å/M/D</p>	<p>Klokken er ikke stilt.</p> <p>Still klokken (P.424).</p>
 <p>Heat</p>	<p>Kameraets innvendige temperatur har steget på grunn av seriefotografering.</p> <p>Slå av kameraet og vent til den innvendige temperaturen blir lavere.</p>
 <p>Den innvendige temperaturen i kameraet er for høy. Vennligst vent litt og la kameraet få kjøle seg ned før du tar det i bruk igjen.</p>	<p>Kameraets innvendige temperatur har steget på grunn av seriefotografering.</p> <p>Vent et øyeblikk, slik at kameraet slår seg av automatisk. La den innvendige temperaturen i kameraet få synke litt før du gjenopptar arbeidet med det.</p>
 <p>Tomt Batteri</p>	<p>Batteriet er utladet.</p> <p>Lad opp batteriet.</p>
 <p>Ingen tilkobling</p>	<p>Kameraet er ikke riktig koblet til en datamaskin, skriver, HDMI-skjerm eller annen enhet.</p> <p>Koble til kameraet på nytt.</p>
<p>Objektivet er låst. Vennligst slå ut objektivet.</p>	<p>Det uttrekkbare objektivet forblir ute.</p> <p>Trekk ut objektivet.</p>

Indikering på skjermen	Mulig årsak/Korrigerende tiltak
Sjekk status på objektiv.	Det har oppstått en feil mellom kameraet og objektivet. Slå av kameraet, kontroller tilkoblingen med objektivet og slå på kameraet igjen.

Kamera

Produkttype	
Produkttype	Digitalt kamera med ombyttbart Micro Four Thirds Standard-linse-system
Objektiv	M.ZUIKO DIGITAL, Micro Four Thirds-systemobjektiv
Objektivfatning	Mikro Fire Tredels fatning
Ekvivalent fokallengde på et kamera for 35 mm film	Ca. det dobbelte av objektivets fokallengde
Bildesensor	
Produkttype	4/3" Live MOS-sensor
Tot. antall bildepunkter	Ca. 22,93 millioner piksler
Antall effektive bildepunkter	Ca. 20,37 millioner piksler
Skjermstørrelse	17,4 mm (H) × 13,0 mm (V)
Sideforhold	1,33 (4:3)
Søker	
Type	Elektronisk søker med øyesensor
Antall piksler	Omtrent. 5,76 millioner punkter
Forstørrelse	100%
Pupillavstand	Ca. 21 mm (-1 m^{-1})

Live View	
Sensor	Bruker Live MOS sensor
Forstørrelse	100%
Skjerm	
Produkttype	3,0" TFT-farge-LCD, vari-vinkel, berøringsskjerm
Tot. antall bildepunkter	Ca. 1,62 millioner punkter (bildeforhold 3:2)
Lukker	
Produkttype	Datastyrt fokalplanlukker
Lukkerhastighet	1/8000 - 60 sek., bulb-fotografering, time-fotografering
Synkroniseringshastighet for blits	1/250 sek. eller langsommere
Autofokus	
Produkttype	Høyhastighets bilde-AF
Fokuseringspunkter	1053 punkter
Valg av fokuseringspunkt	Auto, alternativt
Eksponeringsinnstillinger	
Målesystem	TTL målesystem (bildemåling) Digital ESP-måling/sentrumsdominert lysmåling/punktmåling
Måleområde	-2 til 20 EV (f/2.8, tilsvarende ISO 100)
Opptaksmodus	P : Program AE (programbytte tilgjengelig); A : Prioritert blønderåpning AE; S : Prioritert lukker AE; M : Manuelt; B : Bulb (bulb, tid og kompositt); C1-C4 : Egendefinerte moduser;  : Film
ISO	L80; L100; 200 – 102400 i trinn på 1/3 eller 1 EV
Eksp.Komp.	±5,0 EV (1/3, 1/2, 1 EV trinn)

Hvitbalanse	
Modusinnstilling	Auto/forhåndsinnstilt hvitbalanse (7 innstillinger)/ Egendefinert hvitbalanse/Ett-trykk hvitbalanse (kameraet kan lagre opptil 4 innstillinger)
Opptak	
Minne	SD, SDHC og SDXC UHS-II-kompatibel
Lagringssystem	Digitalt opptak, JPEG (DCF2.0), RAW-data
Kompatibel standard	Exif 2.31, Digital Print Order Format (DPOF)
Lyd med fotografier	Wave-format
Filmopptaksmodus	MOV (H.264/MPEG-4 AVC, H.265/HEVC)
Lyd	Stereolineær PCM, 16-bit; samplingsfrekvens 48 kHz (wave-format) Stereolineær PCM, 24-bit; samplingsfrekvens 96 kHz (wave-format)
Avspilling	
Visningsformat	Visning av enkeltbilder/visning av nærbilder/indeksvisning/ kalendervisning
Drive	
Kjøremodus	Enkeltbilde; sekvensbilder; anti-shock; lydløs; Pro-foto; selvttløser
Sekvensfotografering	Opptil 10 fps (📷) Opptil 20 fps (📷/ProCap) Opptil 50 fps (📷SH2/ProCap SH2) Opptil 120 fps (📷SH1/ProCap SH1)
Selvttløser	12 sek./2 sek./tilpasset
Energisparingsfunksjon	Skift til dvalemodus: 1 minutt, avstenging: 4 timer (denne funksjonen kan tilpasses)

Ekstern blits	
Blitskontrollmodus	TTL-AUTO (TTL modus forutgående blits)/MANUAL
X-Sync.	1/250 sek. eller langsommere
Trådløst LAN	
Kompatibel standard	IEEE 802.11a/b/g/n/ac * * Merk at kameraene er utviklet iht. de forskjellige standardene som gjelder i forskjellige land.
Bluetooth®	
Kompatibel standard	Bluetooth -versjon 4.2 BLE
Frekvensområde (senterfrekvens)	2402–2480 MHz
Ekstern kontakt	
	USB (type C); HDMI micro-kontakt (type D); ekstern blits; fjernkabel (ø2,5 mm mini-jack); mikrofonkontakt (ø3,5 mm stereo mini-jack); hodetelefonkontakt (ø3,5 mm stereo mini-jack)
Strømforsyning	
Batteri	Litium-ion-batteri × 1
Dimensjoner / vekt	
Dimensjoner	Ca. 134,8 mm (B) × 91,6 mm (H) × 72,7 mm (D) (5,4" × 3,7" × 2,9") (unntatt utstikkende deler)
Vekt	Ca. 599 g (inklusive batterier og minnekort)

Driftsmiljø

Temperatur	-10 °C–40 °C (14 °F–104 °F) (bruk)/ -20 °C–60 °C (-4 °F–140 °F) (oppbevaring)
Fuktighet	30 % - 90 % (bruk)/10 % - 90 % (oppbevaring)
Vanntetthet	IEC-standard utgivelse 60529 IPX3 (gjelder hvis kameraet brukes med vanntett objektiv fra oss med kapslingsgrad IPX3 eller høyere)

Litium-ion-batteri

MODELL NR.	BLX-1
Type	Oppladbart litiumionbatteri
Nominell spenning	DC7.2V
Nominell kapasitet	2280mAh
Antall ladinger og utladinger	Ca. 500 ganger (varierer med bruksforholdene)
Omgivelsestemperatur	0 °C - 40 °C (lading)
Dimensjoner	Ca. 40 mm (B) × 22 mm (H) × 55 mm (D) (1,6" × 0,9" × 2,2")
Vekt	Ca. 86 g (3,1 oz.)

USB-AC-adapter

MODELL NR.	F-7AC-1/F-7AC-2
Nominell inngangsspenning	AC 100 V– 240 V (50/60 Hz)
Nominell utgangseffekt	DC 5V, 3 A DC 9V, 3 A
Omgivelsestemperatur	0 °C–40 °C (32 °F–104 °F) (bruk)/ -20 °C–60 °C (-4 °F–140 °F) (oppbevaring)

- UTSEENDET OG SPESIFIKASJONENE TIL DETTE PRODUKTET KAN ENDRES UTEN FORVARSEL ELLER FORPLIKTELSER FRA PRODUSENTENS SIDE.
- Du finner de siste spesifikasjonene på nettstedet vårt.

Begrepene HDMI og High-Definition Multimedia Interface og HDMI-logoen er varemerker eller registrerte varemerker for HDMI Licensing Administrator, Inc i USA og andre land.



Standardinnstillinger

Standardinnstillinger

Super-kontroll/LV super-kontrollpanel (P.519)

-fane (P.524)

-fane (P.532)

AF-fane (P.537)

-fane (P.543)

-fane (P.547)

-fane (P.549)

-fane (P.557)















Super-kontroll/LV super-kontrollpanel









*1: Kan legges til [**Tildel**].

*2: Standard kan gjenopprettes ved å velge [**Initialiser alle innstillinger**].

















*3: Standard kan gjenopprettes ved å velge [**Tilbakestill opptaksinnstillinger**].

Opptaksmodus: P, A, S, M, B











Rolle	Standard rolle	*1	*2	*3	
Opptaksmodus	P	—	—	—	
Lukkerhastighet	1/250 s (hvis satt til S/M), Bulb (hvis satt til B)	✓	✓	✓	
Blenderverdi	F5.6	✓	✓	✓	
 ISO	ISO Auto	✓	✓	✓	
 AF-søkemodus	[] Liten	✓	✓	✓	
Eksp.Komp. / 					
	Eksp.Komp.	±0,0	✓	✓	✓
		Alle ±0,0	✓	✓	✓
Wi-Fi/Bluetooth	—	—	—	—	
 Bildemodus	 3 Natural	✓	✓	✓	
 WB	Hvitb Auto	✓	✓	✓	
 Kelvin	5400K (hvis [ WB] er satt til [CWB])	✓	✓	—	
 Knappefunksjoner	—	✓	✓	—	
 AF-modus	S-AF	✓	✓	✓	
Motivdeteksjon	 Av	✓	✓	—	
Blitsmodus		✓	✓	✓	

Rolle	Standard rolle	*1	*2	*3
Blitseksponeeringskomp.	±0,0	✓	✓	✓
Manuell verdi	⚡ Full (hvis blits er satt til [⚡ Manuell])	✓	✓	✓
Drev 		✓	✓	✓
Måling		✓	✓	✓
Aspekt	4:3	✓	✓	✓
 Bildestabilisator	S-I.S. auto	✓	✓	✓
 Innst. for kortspor	Standard	✓	✓	—
	L F (når høyoppløst bilde blir brukt: 80M F+RAW)	✓	✓	✓
	L F (når høyoppløst bilde blir brukt: 80M F+RAW)	✓	✓	✓
	4K 60p L-8	✓	✓	✓

Opptaksmodus: (Film)

Rolle	Standard rolle	*1	*2	*3	
 Mode	P	—	✓	—	
Lukkerhastighet	1/250 s	—	✓	✓	
Blenderverdi	F5.6	—	✓	✓	
 ISO	ISO Auto	—	✓	✓	
 AF-søkemodus	[] Middels	—	✓	✓	
Eksp.Komp. / 					
	Eksp.Komp.	±0,0	✓	✓	✓
		Alle ±0,0	✓	✓	✓
Wi-Fi/Bluetooth	—	—	—	—	
 Bildemodus	 3 Natural	✓	✓	✓	
 WB	Hvitb Auto	—	✓	✓	
 Kelvin	5400K (når [ WB] er satt til [CWB])	—	✓	—	
 Knappefunksjoner	—	—	✓	—	
 AF-modus	C-AF	✓	✓	✓	
Motivdeteksjon	 Av	✓	✓	—	
 Bildestabilisator	M-IS1	—	✓	✓	
 	4K 60p L-8	✓	✓	✓	
Lydoptaksnivå	±0	—	✓	—	
Hodetelefonvolum	8	—	✓	—	

Opptaksmodus: RC -innst.

Rolle	Standard rolle	*1	*2	*3	
Opptaksmodus	P	—	—	—	
Lukkerhastighet	1/250 s (hvis satt til S/M), Bulb (hvis satt til B)	✓	✓	✓	
Blenderverdi	F5.6	✓	✓	✓	
 ISO	ISO Auto	✓	✓	✓	
 AF-søkemodus	[#] Liten	✓	✓	✓	
Eksp.Komp. / 					
	Eksp.Komp.	±0,0	✓	✓	✓
		Alle ±0,0	✓	✓	✓
Wi-Fi/Bluetooth	—	—	—	—	
 Bildemodus	 3 Natural	✓	✓	✓	
 WB	Hvitb Auto	✓	✓	✓	
 Kelvin	5400K (hvis [camera icon WB] er satt til [CWB])	✓	✓	—	
 Knappefunksjoner	—	✓	✓	—	
A-modus	TTL	✓	✓	✓	
B-modus	Av	✓	✓	✓	
C-modus	Av	✓	✓	✓	
Blitskompensering	±0 (hvis satt til TTL/Auto)	✓	✓	✓	
Blitseffekt	1/1 (i manuell modus)	✓	✓	✓	
Blitsmodus		✓	✓	✓	
 /FP	 (Normal)	✓	✓	✓	

Rolle	Standard rolle	*1	*2	*3
optisk signalstyrke	Svak	✓	✓	✓
Kanal	Ch1	✓	✓	✓

*1: Kan legges til [**Tildel**].



*2: Standard kan gjenopprettes ved å velge [**Initialiser alle innstillinger**].

*3: Standard kan gjenopprettes ved å velge [**Tilbakestill opptaksinnstillinger**].

1. Grunn-innstillinger/bildekvalitet

Rolle	Standard rolle	*1	*2	*3
-------	----------------	----	----	----

Custom modus

C1	Tilbakekall	—	—	—	—
	Tildel	Opptaksmodus: P Bildekvalitet: L F+RAW	—	—	—
	Lagre innstillinger	Nullstill	—	✓	—
C2	Tilbakekall	—	—	—	—
	Tildel	Opptaksmodus: P Bildekvalitet: L F+RAW	—	—	—
	Lagre innstillinger	Nullstill	—	✓	—
C3	Tilbakekall	—	—	—	—
	Tildel	Opptaksmodus: P Bildekvalitet: L F+RAW	—	—	—
	Lagre innstillinger	Nullstill	—	✓	—
C4	Tilbakekall	—	—	—	—
	Tildel	Opptaksmodus: P Bildekvalitet: L F+RAW	—	—	—
	Lagre innstillinger	Nullstill	—	✓	—
 		L F	✓	✓	✓

Rolle	Standard rolle	*1	*2	*3
Detaljerte innstillinger				
1	Pikseltall: L Kompresjon: SF	✓	✓	—
2	Pikseltall: L Kompresjon: F	✓	✓	—
3	Pikseltall: L Kompresjon: N	✓	✓	—
4	Pikseltall: M1 Kompresjon: N	✓	✓	—
Bildeforhold	4:3	✓	✓	✓
Bildegjennomgang	Av	✓	✓	—
Skyggekomp.	Av	✓	✓	✓

2. Bildemodus/hvitbalanse



Rolle	Standard rolle	*1	*2	*3	
Bildemodus	3 Natural	✓	✓	✓	
Bildemodusinnstillinger	Alle elementer: ✓	✓	✓	—	
WB	Hvitb Auto	✓	✓	✓	
All					
	A-B	0	✓	✓	—
	G-M	0	✓	✓	—
AUTO Behold varm farge	På	✓	✓	✓	
+ Hvitbalanse	Av	✓	✓	—	

Rolle	Standard rolle	*1	*2	*3
Fargeområde	sRGB	✓	✓	✓

3. ISO/støyreduksjon

Rolle	Standard rolle	*1	*2	*3
-------	----------------	----	----	----

ISO-A øvre/standard

	Øvre grense	25600	✓	✓	✓
	Standard	200	✓	✓	✓
 ISO-A lavest S/S	Auto		✓	✓	✓
 ISO-Auto	P/A/S/M		✓	✓	—
ISO-trinn	1/3EV		✓	✓	✓
 Støyfilter	Standard		✓	✓	✓
Lav ISO-prosess	Drivprioritet		✓	✓	✓
Støyreduksjon	Auto		✓	✓	✓

4. Eksponering





Rolle	Standard rolle	*1	*2	*3
-------	----------------	----	----	----

 Flimmerskann	Av	✓	✓	✓
EV-trinn	1/3EV	✓	✓	✓

Eksponeringsbytte

		±0	✓	✓	—
		±0	✓	✓	—
		±0	✓	✓	—

5. Måling





Rolle	Standard rolle	*1	*2	*3
Måling 		✓	✓	✓
Måling under AEL	Auto	✓	✓	✓
AEL Auto tilbakestilling	Nei	✓	✓	✓
AEL halvveis trykk 	Kun S-AF	✓	✓	✓
Måling under 	Ja	✓	✓	✓
 Punktmåling	Alle elementer: ✓	✓	✓	✓

6. Blits

Rolle	Standard rolle	*1	*2	*3
 RC-modus	Av	✓	✓	✓
 X-Sync.	1/250sec	✓	✓	✓
 Langsom begr.	1/60sec	✓	✓	✓
	Av	✓	✓	✓
Balansert blitsmåling	Av	✓	✓	✓
Blitsmodusinnstillinger				
Reduser røde øyne	Nei	✓	✓	✓
Synkroniser innstillinger	Første gardin	✓	✓	✓

7. Drivmodus



Rolle	Standard rolle	*1	*2	*3
Drev 	<input type="checkbox"/>	✓	✓	✓

Rolle		Standard rolle	*1	*2	*3
Opptak med antiflimmer		Av	✓	✓	✓
Innstillinger for sekvensfotografering					
		✓	✓	✓	—
	Maks fps	10fps	✓	✓	✓
	Begrenser bildeteller	Av	✓	✓	✓
		✓	✓	✓	—
	Maks fps	20fps	✓	✓	✓
	Begrenser bildeteller	Av	✓	✓	✓
 SH1		✓	✓	✓	—
	Maks fps	120fps	✓	✓	✓
	Begrenser bildeteller	Av	✓	✓	✓
 SH2		✓	✓	✓	—
	Maks fps	50fps	✓	✓	✓
	Begrenser bildeteller	Av	✓	✓	✓
ProCap		✓	✓	✓	—
	Maks fps	20fps	✓	✓	✓
	Bilder før blender	10	✓	✓	✓
	Begrenser bildeteller	50	✓	✓	✓

Rolle		Standard rolle	*1	*2	*3
ProCap SH1		✓	✓	✓	—
	Maks fps	120fps	✓	✓	✓
	Bilder før blender	28	✓	✓	✓
	Begrenser bildeteller	50	✓	✓	✓
ProCap SH2		✓	✓	✓	—
	Maks fps	50fps	✓	✓	✓
	Bilder før blender	12	✓	✓	✓
	Begrenser bildeteller	50	✓	✓	✓

Innstillinger for selvutløser

☺12	✓	✓	✓	—	
♥☺12	<input type="checkbox"/> (uten ✓)	✓	✓	—	
☺2	✓	✓	✓	—	
♥☺2	✓	✓	✓	—	
☺C	✓	✓	✓	—	
	Antall enkeltbilder	3f	✓	✓	✓
	☺ tidtaker	1sec	✓	✓	✓
	Intervalltid	0.5sec	✓	✓	✓
	AF alle rammer	Av	✓	✓	✓

Rolle		Standard rolle	*1	*2	*3
		<input type="checkbox"/> (uten ✓)	✓	✓	—
	Antall enkeltbilder	3f	✓	✓	✓
	 tidtaker	1sec	✓	✓	✓
	Intervalltid	0.5sec	✓	✓	✓
	AF alle rammer	Av	✓	✓	✓



Anti-støt Innstillinger

Anti-Shock 	Av	✓	✓	—
Ventetid	0sec	✓	✓	—

Stille Innstillinger

Ventetid	0sec	✓	✓	—
Støyreduksjon	Av	✓	✓	—
	Ikke tillat	✓	✓	—
AF-lampe	Ikke tillat	✓	✓	—
Blitsmodus	Ikke tillat	✓	✓	—

8. Bildestabilisator

Rolle	Standard rolle	*1	*2	*3
 Bildestabilisator	S-I.S. auto	✓	✓	✓
 Bildestabilisator	Prioritet Fps	✓	✓	✓
 Bildestabilisator	På	—	✓	✓
Håndholdt assistent	Av	✓	✓	✓

Rolle	Standard rolle	*1	*2	*3
Objektiv I.S. Prioritert	Av	✓	✓	✓

*1: Kan legges til **[Tildel]**.





*2: Standard kan gjenopprettes ved å velge **[Initialiser alle innstillinger]**.

*3: Standard kan gjenopprettes ved å velge **[Tilbakestill opptaksinnstillinger]**.

1. Beregningsmoduser

Rolle	Standard rolle	*1	*2	*3
-------	----------------	----	----	----

Høyoppløst bilde

Høyoppløst bilde	Av	✓	✓	✓
 	80M F+RAW	✓	✓	✓
 RAW opptaksbit	12bit	✓	✓	—
Ventetid	0sec	✓	✓	—
 Ladetid	0sec	✓	✓	—

Live ND-fotografering

Live ND-fotografering	Av	✓	✓	✓
ND-nummer	ND8(3EV)	✓	✓	—
LV-simulering	På	✓	✓	—



Live GND-fotografering

Live GND-fotografering	Av	✓	✓	✓
GND-nummer	GND8(3EV)	✓	✓	—
Filter Type	Mykt	✓	✓	—
Filter Auto Roter	På	✓	✓	—

Rolle	Standard rolle	*1	*2	*3
Fokusstabling				
Fokusstabling	Av	✓	✓	✓
Innstill antall bilder	8	✓	✓	—
Innst. fokusdifferensial	5	✓	✓	—
⚡Ladetid	0sec	✓	✓	—
HDR	Av	✓	✓	✓
Multieksposering				
Multieksposering	Av	—	✓	✓
Autonivå	Av	—	✓	✓
Overlegg	Av	—	✓	✓

2. Andre bildefunksjoner

Rolle	Standard rolle	*1	*2	*3
📷 Digital telekonverter	Av	✓	✓	✓

Rolle		Standard rolle	*1	*2	*3
Intervalloptak					
	Intervalloptak	Av	—	✓	✓
	Antall enkeltbilder	100	✓	✓	✓
	Start Ventetid	00:00:01	✓	✓	✓
	Intervalltid	00:00:01	✓	✓	✓
	Intervallmodus	Tidsprioritet	✓	✓	✓
	Eksponeeringsutjevning	PÅ	✓	✓	✓
	Intervallfilm	Av	✓	✓	✓
	Filminnstillinger				
	Filmoppløsning	FullHD	✓	✓	✓
	Rammehastighet	10fps	✓	✓	✓
	Trapeskorreksjon	Av	✓	✓	✓
Fiskeøyekomp.					
	Fiskeøyekomp.	Av	✓	✓	✓
	Vinkel	1	✓	✓	—
	 /  -korreksjon	Av	✓	✓	—

Rolle	Standard rolle	*1	*2	*3
-------	----------------	----	----	----

BULB-/TIME-/COMP-innstillinger

Bulb/Time-fokusering	På	✓	✓	✓
Bulb/Time-timer	8min	✓	✓	✓
Live Composite-timer	3h	✓	✓	✓
Bulb/Time-monitor	-7	✓	✓	—
Live Bulb	Av	✓	✓	—
Live Time	0.5sec	✓	✓	—
Innstillinger for Composite	1/2sec	✓	✓	—

3. Bracketing

Rolle	Standard rolle	*1	*2	*3
AE BKT	Av	✓	✓	✓
WB BKT				
A-B	Av	✓	✓	✓
G-M	Av	✓	✓	✓
FL BKT	Av	✓	✓	✓
ISO BKT	Av	✓	✓	✓
ART BKT				
ART BKT	Av	✓	✓	✓
Innst. ART BKT	Bare ART: ✓ (ART med flere typer: kun I type er avmerket ✓.)	✓	✓	✓

Rolle	Standard rolle	*1	*2	*3
Fokus BKT				
Fokus BKT	Av	✓	✓	✓
Innstill antall bilder	99	✓	✓	✓
Innst. fokusdifferensial	5	✓	✓	✓
⚡Ladetid	0sec	✓	✓	✓



AF-fane

*1: Kan legges til **[Tildel]**.

*2: Standard kan gjenopprettes ved å velge **[Initialiser alle innstillinger]**.

*3: Standard kan gjenopprettes ved å velge **[Tilbakestill opptaksinnstillinger]**.

1. AF

Rolle	Standard rolle	*1	*2	*3
 AF-modus	S-AF	✓	✓	✓
 AF+MF	Av	✓	✓	✓

Innstillinger for stjernehimmel-AF

AF-prioritet	Hastighet	✓	✓	✓
AF-operasjon	 Start/Stopp	✓	✓	✓
Utløserprioritet	Av	✓	✓	✓





AF halvveis trykk

S-AF	Ja	✓	✓	✓
C-AF/C-AF+TR	Ja	✓	✓	✓
 in MF-modus	Nei	✓	✓	✓

Utløserprioritet

S-AF	Av	✓	✓	✓
C-AF/C-AF+TR	På	✓	✓	✓

2. AF

Rolle	Standard rolle	*1	*2	*3
Motivdeteksjon	Av	✓	✓	—
📷C-AF-innstilling				
 📷C-AF-område	Alle	✓	✓	—
 📷C-AF-område	Alle	✓	✓	—
📷📷AF-knapp				
	📷 Prioritet	✓	✓	✓
	📷 Prioritet	✓	✓	✓
Øyedeteksjonsramme	På	✓	✓	—

3. AF







Rolle	Standard rolle	*1	*2	*3
AF-lampe	På	✓	✓	✓
AF-områdemark.	On1	✓	✓	✓

4. AF

Rolle	Standard rolle	*1	*2	*3
 📷C-AF-følsomhet	±0	✓	✓	✓

Rolle	Standard rolle	*1	*2	*3
-------	----------------	----	----	----

C-AF senterprioritet

 Kryss	✓	✓	✓	✓
 Mid	✓	✓	✓	✓
 Stor	✓	✓	✓	✓
 C1	<input type="checkbox"/> (uten ✓)	✓	✓	✓
 C2	<input type="checkbox"/> (uten ✓)	✓	✓	✓
 C3	<input type="checkbox"/> (uten ✓)	✓	✓	✓
 C4	<input type="checkbox"/> (uten ✓)	✓	✓	✓



AF-begrenser

AF-begrenser	Av	✓	✓	✓
Avstand for På1	5,0 - 999,9m	✓	✓	✓
Avstand for På2	10,0 - 999,9m	✓	✓	✓
Avstand for På3	50,0 - 999,9m	✓	✓	✓
Utløserprioritet	På	✓	✓	✓
 AF-skanner	På	✓	✓	✓

AF-fokusjustering

AF-fokusjustering	Av	✓	✓	—
Finjustering av verdi	±0	—	—	—

5. Film-AF

Rolle	Standard rolle	*1	*2	*3
 AF-modus	C-AF	✓	✓	✓
 C-AF hastighet	±0	✓	✓	✓
 C-AF-følsomhet	±0	✓	✓	✓

6. AF-søkeinnst. og -operasjoner





Rolle	Standard rolle	*1	*2	*3
-------	----------------	----	----	----

Innst.  AF-søkemodus

 Alle	✓	✓	✓	—
 Enkelt Bilde	✓	✓	✓	—
 Kryss	✓	✓	✓	—
 Mid	✓	✓	✓	—
 Stor	✓	✓	✓	—
 C1	<input type="checkbox"/> (uten ✓)	✓	✓	—
 C2	<input type="checkbox"/> (uten ✓)	✓	✓	—
 C3	<input type="checkbox"/> (uten ✓)	✓	✓	—
 C4	<input type="checkbox"/> (uten ✓)	✓	✓	—

 Orientering koblet 

AF-søkemodus	<input type="checkbox"/> (uten ✓)	✓	✓	—
AF-søkepunkt	<input type="checkbox"/> (uten ✓)	✓	✓	—

Rolle	Standard rolle	*1	*2	*3
 Bruk Hjem				
AF-søkemodus	✓ (🗃️)Alle	✓	✓	✓
AF-søkepunkt	✓	✓	✓	✓
 Velg skjerminnstillinger				
🌀-skive	 -modus	✓	✓	✓
🔄-knapp	📶-pos	✓	✓	✓
 Sløyfeinnstillinger				
🕒 Sløyfevalg	Av	✓	✓	✓
Via 🗃️Alle	Nei	✓	✓	✓
AF måltastatur	Av	✓	✓	✓

7. MF

Rolle	Standard rolle	*1	*2	*3
MF Støtte				
Forstørr	Av	✓	✓	—
Peaking	Av	✓	✓	—
Fokusindikator	Av	✓	✓	—
Peaking-innstillinger				
Peaking-farge	Rødt	✓	✓	—
Uthevingsintensitet	Normal	✓	✓	—
Juster bildelysstyrken	Av	✓	✓	—





Rolle	Standard rolle	*1	*2	*3
Forh.innstilt MR-avst.	999,9m	✓	✓	✓
MF-kløtsj	Operativ	✓	✓	✓
Fokusring	Q	✓	✓	—
Nullstill obj.	Av	✓	✓	—

*1: Kan legges til **[Tildel]**.







*2: Standard kan gjenopprettes ved å velge **[Initialiser alle innstillinger]**.

*3: Standard kan gjenopprettes ved å velge **[Tilbakestill opptaksinnstillinger]**.

1. Grunn-innstillinger/bildekvalitet

Rolle	Standard rolle	*1	*2	*3
 videokodek	H.264	✓	✓	✓
	4K 60p L-8	✓	✓	✓
 Mode	P	—	✓	—
 Flimmerskann	Av	—	✓	✓
 Digital telekonverter	Av	—	✓	✓

2. Bildemodus/hvitbalanse

Rolle	Standard rolle	*1	*2	*3	
 Bildemodus	Samme som 	✓	✓	✓	
 Visningshjelp	Av	—	✓	—	
 WB	Hvitb Auto	—	✓	✓	
 All WB					
	A-B	0	—	✓	—
	G-M	0	—	✓	—
 WB AUTO Behold varm farge	På	—	✓	✓	

3. ISO/støyreduksjon

Rolle	Standard rolle	*1	*2	*3
🔧 MISO-A øvre/standard				
Øvre grense	12800	—	✓	✓
Standard	200	—	✓	✓
🔧 MISO-Auto	På	—	✓	—
🔧 Støyfilter	Standard	—	✓	✓





4. Bildestabilisator

Rolle	Standard rolle	*1	*2	*3
🔧 Bildestabilisator	M-IS1	—	✓	✓
🔧 IS nivå	±0	—	✓	✓

5. Lydopptak/-tilkobling

Rolle	Standard rolle	*1	*2	*3
-------	----------------	----	----	----

Lydopptaksinnstillinger

Innspillingsnivå					
	Innebygget 	±0	—	✓	—
	MIC 	±0	—	✓	—
 Volumbegrenser		På	—	✓	—
Vindstøyreduksjon		Av	—	✓	—
Opptakshastighet		48kHz/16bit	—	✓	—
 Strøm ved tilkobling		På	—	✓	—
Kameraopptak Volum		Operativ	—	✓	—
Hodetelefonvolum		8	—	✓	—

Tidskodeinnstillinger

Tidskodemodus		Utelat bilder	—	✓	—
Telling		Bare innspilling	—	✓	—
Starttid		—	—	✓	—

HDMI-utgang

Utgangsmodus		Skjerm	—	✓	—
Spill inn bit		Av	—	✓	—
Tidskode		På	—	✓	—

6. Fotoassistent

Rolle	Standard rolle	*1	*2	*3
Midtmarkør	Av	—	✓	—
Innst. sebramønster				
Innst. sebramønster	Av	—	✓	—
▨ Nivå 1	80	—	✓	—
▨ Nivå 2	Av	—	✓	—
Rød ramme under  REC	På	—	✓	—

*1: Kan legges til **[Tildel]**.







*2: Standard kan gjenopprettes ved å velge **[Initialiser alle innstillinger]**.

*3: Standard kan gjenopprettes ved å velge **[Tilbakestill opptaksinnstillinger]**.

1. Fil

Rolle	Standard rolle	*1	*2	*3
	—	—	—	—
Nullstill alle bilder	—	—	—	—
Kopier alle	—	—	—	—
Slett alle	—	—	✓	—

2. Operasjoner

Rolle	Standard rolle	*1	*2	*3
  Funksjon	<input checked="" type="checkbox"/>	—	✓	—
 Ringfunksjon		—	✓	—
  Standardinnstilling	Nylig	—	✓	—
Slett raskt	Av	—	✓	✓
SI. RAW+JPEG	RAW+JPEG	—	✓	—
RAW+JPEG 	JPEG	—	✓	—

3. Viser

Rolle	Standard rolle	*1	*2	*3
	PÅ	—	✓	✓
 -infoinnstillinger	Alle elementer: ✓	—	✓	✓

Rolle	Standard rolle	*1	*2	*3
 Info-innstillinger	Alle elementer: ✓	—	✓	—
 Settings	[ 25] og [Kalender]: ✓	—	✓	—
Vurdering, innstillinger	Alle elementer: ✓	—	✓	—

*1: Kan legges til **[Tildel]**.

*2: Standard kan gjenopprettes ved å velge **[Initialiser alle innstillinger]**.















*3: Standard kan gjenopprettes ved å velge **[Tilbakestill opptaksinnstillinger]**.





















1. Operasjoner

Rolle	Standard rolle	*1	*2	*3
-------	----------------	----	----	----

Knappeinnstillinger

📷 Knappefunksjoner















	Eksp.Komp.	✓	✓	—
	Høyoppløst bilde	✓	✓	—
	ISO	✓	✓	—
	AF-ON	✓	✓	—
	AEL	✓	✓	—
	Info Vis valgte	✓	✓	—
	Av	✓	✓	—
	Av	✓	✓	—
	Av	✓	✓	—
		✓	✓	—
	Forhåndsvisning	✓	✓	—
PBH 	Eksp.Komp.	✓	✓	—
PBH 	ISO	✓	✓	—

Rolle		Standard rolle	*1	*2	*3
	PBH 	AF-ON	✓	✓	—
		AF Stopp	✓	✓	—
 Knappefunksjoner					
		Eksp.Komp.	—	✓	—
		ⓄREC	—	✓	—
		ISO	—	✓	—
		AF-ON	—	✓	—
		AEL	—	✓	—
		 Vis valgte	—	✓	—
		Av	—	✓	—
		Av	—	✓	—
		Av	—	✓	—
		Peaking	—	✓	—
		Forstørr	—	✓	—
	PBH 	Eksp.Komp.	—	✓	—
	PBH 	ISO	—	✓	—
	PBH 	AF-ON	—	✓	—
		AF Stopp	—	✓	—
 Lukkerfunksjon		Av	—	✓	—







Rolle	Standard rolle	*1	*2	*3
Menybetjening med 	Nei	—	✓	—

Hjulinstillinger

Ringfunksjon

P	Spak 1	 : Eksp.Komp.  : Ps	✓	✓	—
	Spak 2	 : ISO  : Hvitbalanse	✓	✓	—
A	Spak 1	 : Eksp.Komp.  : Blenderverdi	✓	✓	—
	Spak 2	 : ISO  : Hvitbalanse	✓	✓	—
S	Spak 1	 : Eksp.Komp.  : Lukkerhastighet	✓	✓	—
	Spak 2	 : ISO  : Hvitbalanse	✓	✓	—
M/B	Spak 1	 : Blenderverdi  : Lukkerhastighet	✓	✓	—
	Spak 2	 : Eksp.Komp.  : ISO	✓	✓	—

Ringfunksjon

P	Spak 1	 : Eksp.Komp.  : Eksp.Komp.	—	✓	—
	Spak 2	 :  VOL  :  VOL	—	✓	—

Rolle			Standard rolle	*1	*2	*3	
	A	Spak 1	: Eksp.Komp. : Blenderverdi	—	✓	—	
		Spak 2	: VOL : VOL	—	✓	—	
	S	Spak 1	: Eksp.Komp. : Lukkerhastighet	—	✓	—	
		Spak 2	: VOL : VOL	—	✓	—	
	M	Spak 1	: Blenderverdi : Lukkerhastighet	—	✓	—	
		Spak 2	: VOL : ISO	—	✓	—	
	Sløyfe i menyfane			Nei	—	✓	—
	Ringretning						
	Eksposering		Nummerskive *1	✓	✓	—	
	Ps		Nummerskive *1	✓	✓	—	
Multivelger-innstillinger							
	Senterknapp		Av	✓	✓	—	
	Retningsknapp		[⋮]	✓	✓	—	
Innst. Fn-spak							
	Fn Spakfunksjon		mode2	—	✓	—	
	Fn Spakfunksjon		mode2	—	✓	—	
	Fn-spak/strømspak		Fn	—	✓	—	

Rolle	Standard rolle	*1	*2	*3
Innstillinger for elektronisk zoom				
 Elektr. Zoomhast.	Normal	✓	✓	—
 Elektr. Zoomhast.	Normal	—	✓	—
 Lås	Av	✓	✓	—







2. Operasjoner







Rolle	Standard rolle	*1	*2	*3
LV-nærbilde-modus	mode2	✓	✓	—
 Lås	Av	✓	✓	—
Pri.innst.	Nei	—	✓	—

Pekerinnstilling i menyene



Markørposisjon side	Nullstill	—	✓	—
Menystartposisjon	Nylig	—	✓	—
Snarvei til B-modus-innst.	På	✓	✓	—

Trykk-og-hold-tid

Avslutt LV 	0.7sec	✓	✓	—
Nullstill LV  Ramme	0.7sec	✓	✓	—
Nullstill 	0.7sec	✓	✓	—
Nullstill 	0.7sec	✓	✓	—
Nullstill 	0.7sec	✓	✓	—
Nullstill 	0.7sec	✓	✓	—







Rolle	Standard rolle	*1	*2	*3
Nullstill 	0.7sec	✓	✓	—
Nullstill 	0.7sec	✓	✓	—
Nullstill 	0.7sec	✓	✓	—
Autobryter Ring EVF	0.7sec	✓	✓	—
Avslutt 	0.7sec	✓	✓	—
Nullstill 	0.7sec	✓	✓	—
Veksle  Lås	0.7sec	✓	✓	—
Avslutt flimmerscan	0.7sec	✓	✓	—
Hent WB BKT-innstilling	0.7sec	✓	✓	—
Hent ART BKT-innstilling	0.7sec	✓	✓	—
Hent fokus BKT-innstilling	0.7sec	✓	✓	—
Hent  Innstilling	0.7sec	✓	✓	—
Avslutt GND	1.0sec	✓	✓	—
Nullstill GND	0.7sec	✓	✓	—

3. Live View

Rolle	Standard rolle	*1	*2	*3
 LV-modus	Standard	✓	✓	—
 Nattsyn	Av	✓	✓	—
Rammehastighet	Normal	✓	✓	—
Kunst LV-modus	mode1	✓	✓	—

Rolle	Standard rolle	*1	*2	*3
Antiflimmer LV	Av	✓	✓	—
Selvportretthjelp	På	—	✓	—

4. Informasjon

Rolle	Standard rolle	*1	*2	*3
EVF-stil	 Stil 2	—	✓	—
 -infoinnstillinger	[Kun bilde], [Informasjon 1] og [Informasjon 2]: ✓	✓	✓	—
Info ved halvt trykk 	On2	✓	✓	—
 Infoinnstillinger	[Kun bilde], [Informasjon 1] og [Informasjon 2]: ✓	✓	✓	—
 Nivåmåler	På	✓	✓	—
 -infoinnstillinger	[Kun bilde], [Informasjon 1]: ✓	—	✓	—

5. Nett/andre displayer

Rolle	Standard rolle	*1	*2	*3
 Rutenettinnstillinger				
Skjermfarge	Forh.innst. 1	✓	✓	—
Rutenett	Av	✓	✓	—
Farge forhåndsinnstilling 1	R/G/B: 38 α: 75%	✓	✓	—
Farge forhåndsinnstilling 2	R: 180 G/B: 0 α: 75%	✓	✓	—

Rolle	Standard rolle	*1	*2	*3
-------	----------------	----	----	----

  Rutenettinnstillinger

Kun for 	Av	✓	✓	—
Skjermfarge	Forh.innst. 1	✓	✓	—
Rutenett	Av	✓	✓	—
Farge forhåndsinnstilling 1	R/G/B: 38 α: 75%	✓	✓	—
Farge forhåndsinnstilling 2	R: 180 G/B: 0 α: 75%	✓	✓	—

 Rutenettinnstillinger

Kun for 	Av	—	✓	—
Skjermfarge	Forh.innst. 1	—	✓	—
Rutenett	Av	—	✓	—
Farge forhåndsinnstilling 1	R/G/B: 38 α: 75%	—	✓	—
Farge forhåndsinnstilling 2	R: 180 G/B: 0 α: 75%	—	✓	—
Multifunksjonsinnstillinger	Alle element unntatt ISO: ✓	✓	✓	—

Histogram-innstillinger





Høylys	255	✓	✓	—
Skygge	0	✓	✓	—

*1: Kan legges til **[Tildel]**.

*2: Standard kan gjenopprettes ved å velge **[Initialiser alle innstillinger]**.

*3: Standard kan gjenopprettes ved å velge **[Tilbakestill optaksinnstillinger]**.

1. Kort/mappe/fil

Rolle	Standard rolle	*1	*2	*3
Formatering av kort	—	—	—	—
 Innst. for kortspor				
 Lagre innstillinger	Standard	✓	✓	—
 Lagrinsspor	1	✓	✓	—
 Spor	1	✓	✓	—
 Innst. for kortspor	1	✓	✓	—
Tildel lagringsmappe	Ikke tildel	—	✓	—
Filnavn	Nullstill	—	✓	—
Redig. filnavn				
sRGB	MDD	—	✓	—
Adobe RGB	MDD	—	✓	—

2. Informasjon opptak

Rolle	Standard rolle	*1	*2	*3
Linsefainnstillinger	Av	—	✓	—
dpi-innst.	350dpi	✓	✓	—

Rolle	Standard rolle	*1	*2	*3
-------	----------------	----	----	----

Copyright-info.

Copyright-info.	Av	✓	✓	—
Artistnavn	—	—	—	—
Copyright-navn	—	—	—	—

3. Monitor/lyd/tilkobling

Rolle	Standard rolle	*1	*2	*3
Berøringsskjerm-innst.	På	—	✓	—

Justering av skjerm

☀ (Lysstyrke)	±0	✓	✓	—
🌡 (Fargetemperatur)	A0, G0	✓	✓	—

EVF-justering

☀ (Lysstyrke)	Auto	✓	✓	—
🌡 (Fargetemperatur)	A0, G0	✓	✓	—

Innstillinger for øyesensor

EVF-autobryter	På	—	✓	—
Atferd ved betjening	Behold skjerm	—	✓	—
Når monitor er åpnet	Ikke i drift	—	✓	—
■))	På	✓	✓	—

HDMI-innstillinger

Utgangsstørrelse	4K	—	✓	—
Utgangsbildehastighet	60p Prioritet	—	—	—

Rolle	Standard rolle	*1	*2	*3
USB-innstillinger				
USB -innst.	Velg	—	✓	—
Strømtilførsel via USB	Ja	—	✓	—

4. Wi-Fi/Bluetooth

Rolle	Standard rolle	*1	*2	*3
Flymodus	Av	—	✓	—
Bluetooth	Av	—	✓	—
Innstilling av trådløs utløser	—	—	—	—
Wi-Fi-forbindelse	—	—	✓	—



Innstillinger

Power-off Standby	Av	—	✓	—
 Tilkoblingspassord	—	—	—	—
Tilbakestill  Innstillinger	—	—	—	—

Wi-Fi PC-innstilling

Wi-Fi MAC-adresse	—	—	—	—
Tilb. Wi-Fi-innstillinger	—	—	—	—

5. Batteri/hvilemodus

Rolle	Standard rolle	*1	*2	*3
 Batteristatus	—	—	—	—
 Batteriprioritet	PBH Battery	—	✓	—

Rolle	Standard rolle	*1	*2	*3
 Skjermmønster	min.	—	✓	—
Bakgr.bel. LCD	Hold	✓	✓	—
Dvalemodus	1min	✓	✓	—
Auto. avstengning	4h	✓	✓	—
Hurtig dvalemodus				
Hurtig dvalemodus	Av	✓	✓	—
Bakgr.bel. LCD	8sec	✓	✓	—
Dvalemodus	10sec	✓	✓	—

6. Nullstill/klokke/språk/annet

Rolle	Standard rolle	*1	*2	*3
Nullstilling av Alle innstillinger				
Tilbakestill opptaksinnstillinger	—	—	—	—
Initialiser alle innstillinger	—	—	—	—
🕒 Innstillinger				
🕒	—	—	—	—
Tidssone	—	—	—	—
	—	—	—	—
Nivåjustering	—	—	✓	—
Pikselkartlegging	—	—	—	—
Fastvareversjon	—	—	—	—
Sertifisering	—	—	—	—

Kapasitet på minnekort

Kapasitet på minnekort Bilder

Tallene gjelder et 64 GB SDXC-kort som brukes til å lagre bilder med et sideforhold på 4:3.

Lagringsmodus	Bildestørrelse (Piksel tall)	Komprimeringsforhold	Filformat	Filstørrelse (MB) (ca.)	Antall fotografier som kan lagres
80M F +RAW (12bit)	(Stativ) 10368 × 7776	Loss-less kompresjon	ORF	(Stativ) 183,7	(Stativ) 233
	10368 × 7776	1/4	JPEG		
	5184 × 3888	Loss-less kompresjon	ORI		
50M F +RAW (12bit)	(Stativ) 10368 × 7776	Loss-less kompresjon	ORF	(Stativ) 170,5	(Stativ) 262
	(Håndholdt) 8160 × 6120			(Håndholdt) 123,0	(Håndholdt) 330
	8160 × 6120	1/4	JPEG		
	5184 × 3888	Loss-less kompresjon	ORI		
25M F +RAW (12bit)	(Stativ) 10368 × 7776	Loss-less kompresjon	ORF	(Stativ) 159,8	(Stativ) 292
	(Håndholdt) 8160 × 6120			(Håndholdt) 112,3	(Håndholdt) 410
	5760 × 4320	1/4	JPEG		
	5184 × 3888	Loss-less kompresjon	ORI		

Lagringsmodus	Bildestørrelse (Pikseltall)	Komprimeringsforhold	Filformat	Filstørrelse (MB) (ca.)	Antall fotografier som kan lagres
80M F +RAW (14bit)	(Stativ) 10368 × 7776	Loss-less kompresjon	ORF	(Stativ) 197,0	(Stativ) 223
	10368 × 7776	1/4	JPEG		
	5184 × 3888	Loss-less kompresjon	ORI		
50M F +RAW (14bit)	(Stativ) 10368 × 7776	Loss-less kompresjon	ORF	(Stativ) 183,8	(Stativ) 249
	(Håndholdt) 8160 × 6120			(Håndholdt) 132,0	(Håndholdt) 315
	8160 × 6120	1/4	JPEG		
	5184 × 3888	Loss-less kompresjon	ORI		
25M F +RAW (14bit)	(Stativ) 10368 × 7776	Loss-less kompresjon	ORF	(Stativ) 173,1	(Stativ) 275
	(Håndholdt) 8160 × 6120			(Håndholdt) 121,2	(Håndholdt) 386
	5760 × 4320	1/4	JPEG		
	5184 × 3888	Loss-less kompresjon	ORI		
80M F	10368 × 7776	1/4	JPEG	35,2	1564
50M F	8160 × 6120	1/4	JPEG	22	2503
25M F	5760 × 4320	1/4	JPEG	11,2	4882

Lagringsmodus	Bildestørrelse (Pikseltall)	Komprimeringsforhold	Filformat	Filstørrelse (MB) (ca.)	Antall fotografier som kan lagres
RAW	5184 × 3888	Loss-less kompresjon	ORF	22,4	2727
L SF		1/2,7	JPEG	13,4	4103
L F		1/4		9,2	5954
L N		1/8		4,9	11355
M1 SF	3200 × 2400	1/2,7	JPEG	5,4	10172
M1 F		1/4		3,8	14360
M1 N		1/8		2,2	24413
M2 SF	1920 × 1440	1/2,7	JPEG	2,3	24413
M2 F		1/4		1,7	32551
M2 N		1/8		1,1	48827
S1 SF	1280 × 960	1/2,7	JPEG	1,3	40689
S1 F		1/4		1,1	48827
S1 N		1/8		0,4	122067
S2 SF	1024 × 768	1/2,7	JPEG	1,1	54252
S2 F		1/4		0,5	122067
S2 N		1/8		0,3	162756

- Antallet stillbilder som kan lagres, kan variere, alt etter motiv eller faktorer som om det er utført utskriftskoding eller ikke. I visse tilfeller vil antallet stillbilder som kan lagres og som vises på skjermen, ikke endre seg, selv om du tar bilder eller sletter bilder.
- Den faktiske filstørrelse varierer, alt etter motiv.
- Maksimalt antall bilder som kan lagres som vises på skjermen er 9999.

Kapasitet på minnekort: Filmer

Tallene gjelder for et 64 GB SDXC-minnekort.

Andre innstillinger enn høyhastighetsfilmpptak

Filmopp- løsning	Beve- gelses- komp.	Avspill. ramme- hastighet	Kapasitet (omtrentlig)			
			[H.264 videokodek]: Satt til [H.264]		[H.265 videokodek]: Satt til [H.265]	
			[Opptaks- hastighet]: Satt til [48kHz/ 16bit]	[Opptaks- hastighet]: Satt til [96kHz/ 24bit]	[Opptaks- hastighet]: Satt til [48kHz/ 16bit]	[Opptaks- hastighet]: Satt til [96kHz/ 24bit]
C4K	L-GOP	59.94p	41 minutt	41 minutt	54 minutt	54 minutt
		50.00p	41 minutt	41 minutt	54 minutt	54 minutt
		29.97p	81 minutt	80 minutt	108 minutt	105 minutt
		25.00p	81 minutt	80 minutt	108 minutt	105 minutt
		24.00p	81 minutt	80 minutt	108 minutt	105 minutt
		23.98p	81 minutt	80 minutt	108 minutt	105 minutt
4K	L-GOP	59.94p	41 minutt	41 minutt	54 minutt	54 minutt
		50.00p	41 minutt	41 minutt	54 minutt	54 minutt
		29.97p	81 minutt	80 minutt	108 minutt	105 minutt
		25.00p	81 minutt	80 minutt	108 minutt	105 minutt
		23.98p	81 minutt	80 minutt	108 minutt	105 minutt

Filmopp- løsning	Beve- gelses- komp.	Avspill. ramme- hastighet	Kapasitet (omtrentlig)			
			[H.264 videokodek]: Satt til [H.264]		[H.265 videokodek]: Satt til [H.265]	
			[Opptaks- hastighet]: Satt til [48kHz/ 16bit]	[Opptaks- hastighet]: Satt til [96kHz/ 24bit]	[Opptaks- hastighet]: Satt til [48kHz/ 16bit]	[Opptaks- hastighet]: Satt til [96kHz/ 24bit]
FHD	A-I	59.94p	—	—	51 minutt	51 minutt
		50.00p	—	—	51 minutt	51 minutt
		29.97p	41 minutt	41 minutt	101 minutt	98 minutt
		25.00p	41 minutt	41 minutt	101 minutt	98 minutt
		23.98p	41 minutt	41 minutt	101 minutt	98 minutt
	L-GOP	59.94p	160 minutt	152 minutt	199 minutt	187 minutt
		50.00p	160 minutt	152 minutt	199 minutt	187 minutt
		29.97p	312 minutt	281 minutt	384 minutt	338 minutt
		25.00p	312 minutt	281 minutt	384 minutt	338 minutt
		23.98p	312 minutt	281 minutt	384 minutt	338 minutt

Høyhastighetsfilmoptak

Filmopp- løsning	Beve- gelses- komp.	Avspill. ramme- hastighet	Rammehastighet for sensor	Kapasitet (omtrentlig)	
				[H.264] videokodek]: Satt til [H.264]	[H.265] videokodek]: Satt til [H.265]
FHD	L-GOP	59.94p	240 fps / 200 fps / 120 fps / 100 fps	149 minutt	178 minutt
		50.00p		149 minutt	178 minutt
		29.97p		290 minutt	324 minutt
		25.00p		290 minutt	324 minutt
		23.98p		367 minutt	324 minutt

- Tallene gjelder for filmoptak lagret med maksimal rammehastighet. Den faktiske bithastigheten varierer med rammehastigheten og det enkelte opptaket.
- I høyhastighetsfilmoptak påvirker ikke **[Opptakshastighet]**-innstillingen den maksimale opptakstiden.
- Når du bruker SDXC-kort, kan du lagre filmer som er inntil 3 timer lange. Filmer som er lengre enn 3 timer, blir lagret på flere filer (avhengig av opptaksforholdene kan kameraet starte å lagre en ny fil før 3-timersgrensen blir nådd).
- Når du bruker SD-/SDHC-kort, blir filmer med en størrelse på over 4 GB lagret på flere filer (avhengig av opptaksforholdene kan kameraet starte å lagre en ny fil før 4 GB-grensen blir nådd).

SIKKERHETSANVISNINGER

SIKKERHETSANVISNINGER



FORSIKTIG

FARE FOR ELEKTRISK STØT
MÅ IKKE ÅPNES



FORSIKTIG: FOR Å REDUSERE FAREN FOR ELEKTRISK STØT MÅ DEKSLET (ELLER BAKSIDEN AV KAMERAET) IKKE ÅPNES. DET ER INGEN DELER SOM BRUKEREN KAN REPARERE SELV. OVERLAT VEDLIKEHOLD TIL VÅRT KVALIFISERTE SERVICEPERSONELL.



En trekant med utropstegn gjør deg oppmerksom på viktige betjenings- og vedlikeholdsinstruksjoner i dokumentasjonen som følger med produktet.



ADVARSEL

Bruk av produktet som ikke tar hensyn til opplysningene gitt under dette symbolet, vil kunne medføre alvorlige personskader eller død.



FORSIKTIG

Hvis produktet brukes på en måte som ikke tar hensyn til opplysningene gitt under dette symbolet, vil det kunne føre til personskader.



MERK

Hvis produktet brukes på en måte som ikke tar hensyn til opplysningene gitt under dette symbolet, vil det kunne føre til skade på utstyret.

ADVARSEL!

FOR Å UNNGÅ FARE FOR BRANN ELLER ELEKTRISK STØT MÅ DU ALDRI DEMONTERE PRODUKTET, UTSETTE DET FOR VANN ELLER BRUKE DET I SVÆRT FUKTIGE OMGIVELSER.

Generelle forsiktighetsregler

Les alle instruksjoner — Før du tar i bruk produktet må du lese alle bruksanvisninger. Ta vare på all dokumentasjon for eventuell fremtidig bruk.

Strømkilde — Koble bare produktet til strømkilder som er i samsvar med produktetiketten.

Fremmedlegemer — For å unngå personskader må du aldri stikke metallobjekter inn i kameraet.

Rengjøring — Koble alltid produktet fra strømkontakten før rengjøring. Bruk bare en fuktig klut til rengjøring. Bruk aldri flytende rengjøringsmidler, sprayer eller organiske løsemidler for å rengjøre produktet.

Varme — Produktet må aldri brukes eller oppbevares i nærheten av varmekilder, slik som varmeovner, varmeutslipp, komfyrer eller noe som helst slags apparat eller utstyr som utvikler varme, inkludert stereoforsterkere.

Tordenvær — Hvis det kommer tordenvær mens USB-strømadapteren er i bruk, må den umiddelbart tas ut av kontakten.

Tilbehør — Av hensyn til din egen sikkerhet og for å unngå skade på produktet skal du bare bruke tilbehør som er anbefalt av oss.

ADVARSEL

- **Bruk aldri kameraet i nærheten av brannfarlige eller eksplosive gasser.**

- **Hvil øynene regelmessig når du bruker søkeren.**

Hvis ikke kan det føre til at øynene blir overanstrengt, du kan oppleve kvalme eller det kan kjennes ut som sjøsyke. Varigheten og hyppigheten av nødvendig hvile er individuell, så bruk din egen dømmekraft. Hvis du føler at du er trett eller uvel, skal du unngå å bruke søkeren og eventuelt kontakte lege.

- **Ikke bruk blitsen og LED (inkludert AF-lampen) rettet mot mennesker (spedbarn, småbarn osv.) på svært kort avstand.**

- Du må befinne deg minst 1 m vekk fra ansiktene på personene som fotograferes. Hvis blitsen utløses for nær øynene til personen som fotograferes, vil denne kunne oppleve at synet forsvinner i kort tid.

- **Se aldri direkte på solen eller mot sterke lyskilder med kameraet.**

- **Hold småbarn, spedbarn unna kameraet.**

- Kameraet må alltid brukes og oppbevares utenfor rekkevidden til små barn, for å unngå at følgende farlige situasjoner – og dermed fare for liv og helse – oppstår:

- Kvelning som følge av at kamerastroppen kommer rundt halsen.
- Svelging av batteri, minnekort eller andre små deler.
- Utilsiktet utløsning av blitsen mot sine egne eller et annet barns øyne.
- Skader som skyldes kameraets bevegelige deler.

- **Hvis USB-strømadapteren eller laderen er svært varm eller avgir uvanlig lukt, lyd eller røyk, må du koble strømledningen fra veggkontakten umiddelbart og slutte å bruke den. Deretter kontakter du en autorisert forhandler eller et servicesenter.**

- **Stans bruken av kameraet umiddelbart dersom du merker uvanlig lukt, uvanlige lyder eller røyk rundt det.**

- Ikke fjern batteriene direkte med hendene, da dette kan forårsake brann eller forbrenning av hendene.

- Du må aldri holde eller betjene kameraet med våte hender.

Dette kan forårsake overoppheting, eksplosjon, forbrenninger, elektriske støt eller feilfunksjoner.

- **Ikke la kameraet ligge på steder hvor det kan utsettes for ekstremt høye temperaturer.**

- Deler på kameraet vil kunne ta skade av det, og i verste fall vil en brann kunne oppstå. Ikke bruk laderen eller strømadapteren hvis de er tildekket (f.eks. av et stykke tøy). Det vil kunne forårsake overoppheting og eventuelt brann.

- **Håndter kameraet forsiktig for å unngå lette brannskader.**

- Da kameraet inneholder metalldele kan overoppheting føre til lette brannskader. Vær oppmerksom på følgende:

- Når kameraet har vært i bruk i lengre tid, vil det bli svært varmt. Hvis du fortsetter å holde i kameraet i denne tilstanden, vil det kunne oppstå lette brannskader.

- På steder som er utsatt for ekstremt kalde temperaturer, kan temperaturen på kamerahuset bli kaldere enn omgivelsestemperaturen. Hvis det er mulig, bør du ha på hansker når du bruker kameraet i kalde temperaturer.
- For å beskytte den ekstremt nøyaktige teknologien i dette produktet, må du aldri la kameraet ligge på steder som er oppført under, uansett om det er for bruk eller oppbevaring:
 - Steder hvor temperatur og/eller fuktighet er høy eller gjennomgår ekstreme svingninger. Direkte sollys, strender, låste biler eller andre varmekilder (peis, varmeovn, osv.) eller luftflukter.
 - I sandete eller støvete omgivelser.
 - Nær brennbare objekter eller eksplosiver.
 - På fuktige steder, som på badetrom eller i regnet.
 - På steder som er utsatt for sterke vibrasjoner.
- Kameraet drives med et litium ion-batteri som angitt av selskapet vårt. Lad opp batteriet med den angitte USB-strømadapteren eller laderen. Bruk ikke andre USB-AC-adaptere eller ladere.
- Batteriene må aldri tennes på eller varmes i mikrobølgeovner eller varme plater eller i trykkokere osv.
- La aldri kameraet være på eller i nærheten av elektromagnetiske enheter. Dette kan forårsake overoppheting, brann eller eksplosjon.
- Ikke koble terminalene til metallgjenstander.
- Vær forsiktig når du har med deg eller oppbevarer batterier, slik at de ikke kommer i kontakt med metallgjenstander som smykker, nåler, knapper, glidelåser, nøkler osv. Kortslutningen kan forårsake overoppheting, eksplosjon eller brann, som kan gi forbrenninger eller skader.
- Følg alle instruksjoner for bruk av batterier for å unngå at batteriene lekker eller at batteripolene ødelegges. Forsøk aldri å demontere et batteri eller å foreta noen som helst slags endringer på det, ved å lodde e.l.
- Hvis batterivæske skulle komme i kontakt med øynene, skyll straks øynene med rent, kaldt vann og oppsøk legehjelp umiddelbart.
- Hvis du ikke kan fjerne batteriet fra kameraet, må du kontakte en autorisert forhandler eller et servicesenter. Ikke bruk kraft for å ta ut batteriet. Skade på utsiden av batteriet (riper osv.) kan produsere varme eller føre til en eksplosjon.
- Oppbevar alltid batterier utenfor rekkevidden til små barn og kjæledyr. Hvis de ved et uhell skulle svelge et batteri, må legehjelp oppsøkes umiddelbart.
- For å forhindre at batteriene lekker, blir overopphetet, eller forårsaker brann eller eksplosjon, bruk bare batterier som er anbefalt for bruk sammen med produktet.
- Hvis oppladbare batterier ikke kan lades opp i løpet av den angitte tiden, stans ladingen og ikke bruk batteriene lenger.
- Ikke bruk batterier som har riper eller hvor kapslingen er blitt skadet, og ikke lag riper på batteriet.
- Utsett aldri batterier for kraftige støt eller vedvarende risting gjennom fall eller slag. Dette kan forårsake eksplosjon, overoppheting eller brann.
- Hvis et batteri lekker, har en uvanlig lukt, blir misfarget eller deformert eller på noen annen måte avviker fra normalen under bruk, må du stanse bruken av kameraet og holde det borte fra flammer umiddelbart.

- Hvis du får batterivæske på klærne eller huden, fjern klærne og skyll stedet umiddelbart under rent, rennende vann. Hvis væsken forbrenner huden, må du straks oppsøke legehjelp.
- Bruk aldri litium-ion-batterier i lave temperaturer. Det kan føre til overoppheting, antenning eller eksplosjon.
- Litiumionbatteriet skal bare brukes med digitalkameraet. Ikke bruk batteriet med andre enheter.
- **Barn eller dyr/kjæledyr må ikke få håndtere eller transportere batterier (forhindre farlig atferd som slikking, at batteriet stikkes i munne eller at batteriet blir tygget på).**

Bruk bare godkjente oppladbare batterier, batteriladere og USB-strømadaptere

Vi anbefaler på det sterkeste at du kun bruker det originale oppladbare batteriet, batteriladere og USB-strømadapteren som følger med kameraet. Bruk av oppladbare batterier, batteriladere og/eller USB-strømadapter som ikke er originale, kan forårsake brann eller personskader pga. lekkasjer, overoppheting, antenning eller skader på batteriet. Vi tar ikke på oss noe ansvar for ulykker eller skader som skyldes bruk av batterier, batteriladere og/eller USB-strømadaptere som ikke er originalt tilbehør.

FORSIKTIG

- **Ikke dekk til blitsen med hånden når du trykker på utløseren.**
- Den medfølgende USB-AC-adapteren (F-7AC) skal kun brukes med dette kameraet. Andre kameraer kan ikke lades med denne USB-strømadapteren.
- Den medfølgende USB-AC-adapteren (F-7AC) må ikke kobles til annet utstyr enn dette kameraet.
- Oppbevar aldri batterier på et sted hvor de kan utsettes for direkte sollys, eller utsettes for høye temperaturer som for eksempel i et varmt kjøretøy, nære en varmekilde osv.
- Batterier må holdes tørre til enhver tid.
- Batteriet kan bli varmt ved langvarig bruk. For å unngå lette forbrenninger, ikke fjern det umiddelbart etter bruk av kameraet.
- Dette kameraet bruker et av litiumionbatteriene våre. Bruk det spesifiserte originalbatteriet. Bruk av feil type batteri kan medføre eksplosjonsfare.
- Ta ansvar for jordens ressurser: Sørg for resirkulering av brukte batterier. Når du kvitter deg med tomme batterier, må du passe på å dekke til kontaktflatene. Følg alltid lokale lover og forskrifter.

MERK

- **Ikke bruk eller oppbevar kameraet på støvete eller fuktige steder.**
- **Bruk bare SD/SDHC/SDXC-minnekort. Andre typer kort må ikke brukes.**
Hvis du tilfeldigvis setter inn en annen type kort i kameraet, kontakt en autorisert forhandler eller et servicesenter. Bruk ikke kraft for å ta ut kortet.

- Forhindre tap av data ved å ta regelmessige sikkerhetskopieringer av viktige data til en datamaskin eller annen lagringsenhet.
- Vi påtar oss ikke noe ansvar for tap av data forbundet med denne enheten.
- Vær forsiktig med stroppen når du bærer kameraet. Den vil kunne feste seg i løse objekter og forårsake alvorlige skader.
- Før transport av kameraet må du fjerne stativet og alt annet tilbehør som er produsert av andre selskap.
- Aldri slipp kameraet i bakken eller utsett det for kraftige støt eller vibrasjoner.
- Når du fester kameraet til eller fjerner det fra et stativ, må du rotere skruen på stativet, ikke kameraet.
- Ikke berør elektriske kontakter på kameraet.
- Ikke la kameraet ligge rettet direkte mot solen. Dette kan forårsake skader på linsen eller lukkeren, fargeforvrengning, skyggekonturer på bildesensoren, eller det kan forårsake brann.
- Ikke la søkeren bli eksponert for sterkt lys eller direkte sollys. Varmen kan skade søkeren.
- Ikke trykk eller dra hardt i linsen.
- Sørg for å fjerne eventuelle vanndråper eller annen fukt fra produktet før du bytter batteri eller åpner eller lukker deksler.
- Før oppbevaring av kameraet over lengre tid, ta ut batteriene. Velg et kjølig, tørt sted for oppbevaring for å unngå kondensering og muggdannelse inne i kameraet. Etter oppbevaring, tester du kameraet ved å slå det på og trykke på utløserknappen for å sjekke at det fungerer som normalt.
- Kameraet kan oppleve funksjonsfeil hvis det brukes på en plass hvor det er utsatt for et magnetisk/elektromagnetisk felt, radiobølger eller høyspenning, som nær en TV, mikrobølgeovn, videospill, høyttalere, store skjermer, TV-/radiomast eller master som brukes for annen sending. Dersom dette skjer, slår du kameraet av og deretter på igjen før du bruker det.
- Ta alltid hensyn til kravene til bruksomgivelsene som er beskrevet i kameraets bruksanvisning.
- Sett inn batteriene forsiktig som beskrevet i bruksanvisningen.
- Kontroller alltid batteriene for lekkasjer, misfarging, misdannelser eller andre anomalier før du lader dem opp.
- Ta alltid batteriet ut av kameraet dersom det ikke skal brukes på lang tid.
- Velg et kjølig sted når batteriet skal oppbevares over en lengre periode.
- For innstikkbare USB-AC-adaptere:
 - Koble USB-AC-adapteren F-7AC inn i pluggingstypen vertikalt inn i stikkkontakten.
- Fordi du kobler AC-adapteren fra strømmettet ved å trekke ut pluggen, må du koble den til en lett tilgjengelig stikkontakt.
- Energiforbruket til kameraet avhenger av hvilke funksjoner som brukes.
- Under følgende betingelser vil det brukes energi kontinuerlig og batteriet vil derfor raskt utlades.
 - Zoomen brukes hyppig.
 - Utløserknappen trykkes halvt ned mange ganger i opptaksmodus, slik at autofokusen aktiveres.
 - Et bilde vises på skjermen i lengre tid.
- Hvis det brukes et svakt batteri vil kameraet kunne slå seg av uten at advarselen om batterinivå vises.
- Hvis batteriets kontaktflater blir våte eller søles til, vil det kunne oppstå feil på kontakten kameraet. Tørk grundig av batteriet med en tørr klut før bruk.

- Lad alltid batteriet når du bruker det for første gang, eller når det ikke har vært brukt i lengre tid.
- Når du bruker kameraet med batteri ved lave temperaturer, forsøk å holde kameraet og ekstras batterier så varme som mulig. Et batteri som har blitt utladet ved lav temperatur kan gjenopplives ved å varme det opp til romtemperatur.
- Før du legger ut på en lang reise, og særlig før utenlandsreiser, bør du anskaffe ekstra batterier. Det kan være vanskelig å oppdrive riktige batterier mens du er på reise.

Bruke de trådløse LAN-/Bluetooth®-funksjonene

- **Slå av kameraet på sykehus og andre steder der det finnes medisinsk utstyr.**
Radiobølger fra kameraet kan påvirke medisinsk utstyr i negativ grad, hvilket fører til svikt som kan føre til en ulykke. Sørg for å deaktivere trådløst LAN/**Bluetooth**®-funksjoner i nærheten av medisinsk utstyr. (P.432).
- **Slå kameraet av når du er om bord i fly.**
Bruk av trådløse enheter om bord kan hemme trygg betjening av flyet. Sørg for å deaktivere trådløst LAN/**Bluetooth**®-funksjoner ombord på fly (P.432).
- **Ikke bruk produktet når det kan påvirke radarsystemer i nærheten.**

Skjerm

- Trykk aldri med kraft mot skjermen, ellers vil bildet kunne bli uklart, det kan oppstå feil i visningsmodus eller skjermen kan skades.
- Det kan oppstå en lysstripe på toppen eller bunnen av skjermen, men dette er ingen defekt.
- Hvis et motiv ses diagonalt i kameraet, kan kantene vises siksakkformet på skjermen. Dette er ingen defekt, og det vil bli mindre merkbart i visningsmodus.
- På steder med lave temperaturer vil det kunne ta lang tid før skjermen slår seg på, og fargen på skjermen vil kunne endres midlertidig.
Når du bruker kameraet på ekstremt kalde steder, bør du fra tid til annen plassere kameraet på et varmere sted. Skjermen med dårlig ytelse pga. lave temperaturer vil fungere normalt igjen ved vanlige temperaturer.
- Skjermen på dette produktet er produsert med nøyaktighet av høy kvalitet, men det kan derimot være en fast eller død piksel på skjermen. Disse pikslene har ingen innvirkning på bildet som skal lagres. På grunn av skjermens egenskaper, kan også ujevnheter i fargen eller lysstyrken oppdages avhengig av vinkelen, men dette skyldes skjermens struktur. Dette er ingen feilfunksjon.

Rettslige merknader etc.

- Vi tar intet ansvar og gir ingen garanti for skader, eller for forventede gevinster ved lovmessig bruk av denne enheten, eller for krav fra tredjepart, som oppstår som følge av ukorrekt bruk av produktet.
- Vi tar intet ansvar og gir ingen garanti for skader eller forventede gevinster ved lovmessig bruk av enheten, som oppstår ved sletting av bildedata.

Garantibegrensning

- Selskapet vårt tar intet ansvar eller garanti, verken uttrykkelig eller inneforstått, for eller i sammenheng med noen del av innholdet i den skriftlige dokumentasjonen eller programvaren, og skal ikke i noe tilfelle holdes ansvarlig for noen inneforstått garanti vedrørende merkantil bruk eller egnethet for noe særskilt formål, eller for noen påfølgende, tilfeldige eller indirekte skader (inkludert, men ikke begrenset til skader for tap av kommersiell inntjening, forstyrrelser av forretningsvirksomhet eller tap av forretningsinformasjon) som følger av bruk eller utilstrekkelig bruk av den skriftlige dokumentasjonen eller programvaren eller utstyret. Noen land tillater ikke utelukking eller begrensning av ansvaret for påfølgende eller tilfeldige skader eller den implisitte garantien, slik at begrensningene ovenfor eventuelt ikke gjelder i ditt tilfelle.
- Vi forbeholder oss alle rettigheter til denne bruksanvisningen.

Advarsel

Fotografering uten tillatelse eller bruk av beskyttet materiale vil kunne stride mot gjeldende lover og opphavsrett. Vi tar intet ansvar for fotografering uten tillatelse, bruk eller andre handlinger som krenker rettighetene til innehavere av opphavsrett.

Informasjon om opphavsrett

Med enerett. Ingen deler av dette skriftlige materialet eller denne programvaren må gjengis i noen form eller med noen midler, elektroniske eller mekaniske, inklusive fotokopiering, opptak, lydopptak eller bruk av noe slags informasjonslagrings- og gjenfinningssystemer, uten foregående skriftlig tillatelse fra selskapet vårt. Det tas intet ansvar vedrørende bruk av informasjonen i denne skriftlige dokumentasjonen eller programvaren, eller for skader som skyldes bruk av informasjonen i den. Vi forbeholder seg retten til å endre egenskaper og innhold i denne publikasjonen eller programvaren uten forpliktelser eller varsling på forhånd.

Varemerker

- SDXC-logoen er et varemerke for SD-3C, LLC.
- Apical-logoen er et registrert varemerke for Apical Limited.



- Logoene til Micro Four Thirds, Four Thirds og Micro Four Thirds og Four Thirds er varemerker eller registrerte varemerker for OM Digital Solutions Corporation i Japan, USA, EU-landene og andre land.
- Wi-Fi er et registrert varemerke som tilhører Wi-Fi Alliance.
- Varemerket og logoen **Bluetooth**® er registrerte varemerker som tilhører Bluetooth SIG, Inc., og OM Digital Solutions Corporation bruker bare disse merkene på lisens.
- QR-koden er et varemerke for Denso Wave Inc.

- Standardene for kamerafilssystemer som er nevnt i denne bruksanvisningen er standardene fra «Design Rule for Camera File System/DCF» fastsatt av Japan Electronics and Information Technology Industries Association (JEITA).
- Alle andre navn på selskaper og produkter er registrerte varemerker og/eller varemerker for deres respektive eiere. "™" og "®"-symboler kan noen ganger utelates.

THIS PRODUCT IS LICENSED UNDER THE AVC PATENT PORTFOLIO LICENSE FOR THE PERSONAL AND NONCOMMERCIAL USE OF A CONSUMER TO (i) ENCODE VIDEO IN COMPLIANCE WITH THE AVC STANDARD ("AVC VIDEO") AND/OR (ii) DECODE AVC VIDEO THAT WAS ENCODED BY A CONSUMER ENGAGED IN A PERSONAL AND NON-COMMERCIAL ACTIVITY AND/OR WAS OBTAINED FROM A VIDEO PROVIDER LICENSED TO PROVIDE AVC VIDEO. NO LICENSE IS GRANTED OR SHALL BE IMPLIED FOR ANY OTHER USE. ADDITIONAL INFORMATION MAY BE OBTAINED FROM MPEG LA, L.L.C. SEE [HTTP://WWW.MPEGLA.COM](http://www.mpegla.com)

Programvaren i dette kameraet kan inkludere andre leverandørers programvare. Enhver annen leverandørs programvare er underlagt vilkårene og betingelsene pålagt av eierne eller lisenshaverne av den programvaren, herunder programvare gitt til deg.

Disse vilkårene og andre leverandørers programvaremerknader, om noen, kan finnes i programvaremerknadens PDF-fil lagret på

<https://support.jp.omsystem.com/en/support/imshow/digicamera/download/notice/notice.html>

Tillegg/endringer i fastvareoppdatering

Tillegg/endringer av fastvareversjon 1.1

Følgende funksjoner er lagt til/endret i fastvareoppdateringen.



- Sikkerhetsinnstillinger for smarttefontilkobling (P.575)
- Standardinnstillinger (P.576)

Stille inn sikkerhet for smarttefontilkobling (Tilkoblingssikkerhet)

Still inn sikkerheten når du kobler til en smarttelefon via Wi-Fi.

Meny

- MENU →  → 4. Wi-Fi/Bluetooth →  Innstillinger →  Tilkoblingssikkerhet

- ① En smarttelefon kan ikke kobles til via Wi-Fi hvis den er satt til **[WPA2/WPA3]**. I så fall, sett den til **[WPA2]**.
- ① Endring av innstillingene vil endre både passordet for Wi-Fi-tilkoblingen og passordet for **Bluetooth®**-tilkoblingen.
- ① Par kameraet og en smarttelefon igjen etter at du har endret passord.  «[Par kameraet til smarttelefonen \(Wi-Fi-forbindelse\)](#)» (P.434)
- ① Ved å utføre **[Tilbakestill  innstillinger]** (P.444), initialiseres **[ Tilkoblingssikkerhet]**.

Standardinnstillinger

Y-fane

*1: Kan legges til **[Tildel]**.

*2: Standard kan gjenopprettes ved å velge **[Initialiser alle innstillinger]**.

*3: Standard kan gjenopprettes ved å velge **[Tilbakestill opptaksinnstillinger]**.

4. Wi-Fi/Bluetooth

Rolle	Standard rolle	*1	*2	*3
-------	----------------	----	----	----

Innstillinger

 Tilkoblingssikkerhet	WPA2/WPA3	—	—	—
--	-----------	---	---	---

Tillegg/endringer av fastvareversjon 1.2

Følgende funksjoner er lagt til/endret i fastvareoppdateringen.

- Kompatible minnekort for filmopptak ([P.577](#))

Kompatible minnekort for filmopptak

Lagt til høyhastighetsfilmopptak under forhold for filmopptak når UHS-II- eller UHS-I-kort med en UHS-hastighetsklasse på 3 eller bedre er anbefalt.

utstedelsesdato 01.2024.



<https://www.om-digitalsolutions.com/>