



DIGITALKAMERA

OM SYSTEM

OM-3

Betjeningsvejledning

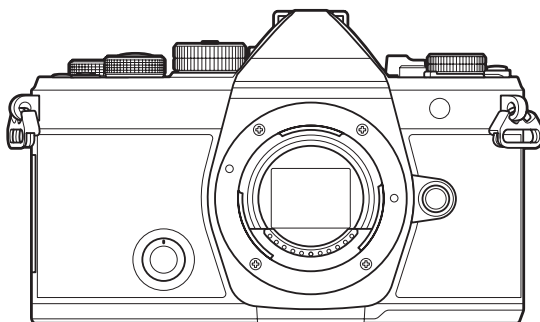



DA











Modelnr.: IM036

- Tak, fordi du valgte vores digitalkamera. For at få størst mulig glæde af kameraet og sikre det en lang levetid bør du læse denne vejledning grundigt igennem, inden kameraet tages i brug.
- **Sørg for at læse og forstå "SIKKERHEDSFORSKRIFTER", før du anvender dette produkt. Gem betjeningsvejledningen til senere brug.**
- Vi anbefaler, at du tager nogle prøvebilleder for at lære kameraet at kende, før du tager vigtige billeder.
- Illustrationerne af skærmen og kameraet i denne vejledning er udarbejdet, mens produktet var under udvikling, og kan derfor afvige fra det faktiske produkt.
- Hvis der er tilføjet/ændret funktioner, fordi firmwaren til kameraet er blevet opdateret, afviger indholdet herfra. Besøg vores websted for at få de seneste oplysninger.















Indholdsfortegnelse

Introduktion	18
Inden start.....	18
Brugerregistrering.....	18
Installation af pc-software/apps.....	19
Om denne vejledning.....	20
Sådan finder du det, du gerne vil vide.....	20
Sådan anvendes denne vejledning.....	21
Delenes navne.....	23
Forberedelse	25
Udpakning af æskens indhold.....	25
Fastgørelse af remmen.....	26
Indsættelse og udtagelse af batteriet.....	27
Isættelse af batteriet.....	27
Udtagning af batteriet.....	28
Opladning af batteriet.....	29
Sådan oplades batteriet ved hjælp af en USB-netadapter (ekstraudstyr).....	29
Sådan oplades batteriet ved hjælp af en USB-enhed.....	31
Indsættelse og udtagelse af kortet.....	32
Isætning af kortet.....	32
Sådan tages kortet ud.....	32
Understøttede kort.....	33
Montering og afmontering af objektiver.....	34
Sådan sættes objektivet på kameraet.....	34
Afmontering af objektiver.....	35
Brug af skærmen.....	36
Sådan tændes kameraet.....	37
Hvilefunktion.....	38
Indledende opsætning.....	39
Gør følgende, hvis du ikke kan læse displayet.....	41
Optagelse	42

Visning af oplysninger under optagelse.	42
Skift mellem visninger.	45
Skift af informationsvisningen.	47
Drejning af  /  /S&Q-omskifteren.	49
Billedoptagefunktioner.	50
Typer af optagefunktioner.	50
Valg af optagefunktioner.	50
Billedoptagelse.	51
Optagelse med touchskærmfunktioner.	53
Billedgennemgang (Image Review).	55
Sådan lader du kameraet vælge blændeværdi og lukkertid (P : Program AE).	57
Programskift.	59
Valg af blænde (A : Blændeforvalgt AE).	60
Valg af lukkertid (S : Shutter Priority AE).	62
Valg af blænde og lukkertid (M : Manual Exposure).	65
Brug af eksponeringskompensation i M-funktion	67
Lang eksponering (B : Bulb/Time).	68
Lysspor (B : Live Composite Photography).	72
Optagelse af film.	75
Optagelse af film i  /S&Q-funktion.	75
Optagelse af film i fotooptagelsesfunktioner.	78
Touchfunktioner (Lydløse betjeningselementer).	79
Lagring af brugerdefinerede indstillinger på omskifteren (C1 , C2 , C3 , C4 og C5 Custom Modes). .	80
Gem indstillinger (Assign).	80
Brug af Brugervalg (C1/C2/C3/C4/C5).	82
Indstilling af navne for brugervalg (Custom Mode Name).	85
Optageindstillinger.	87
Sådan ændres optageindstillingerne.	87
Genvejsknapper.	88
Funktioner og genvejsknapper.	88



Superkontrolpanel/LV-superkontrolpanel.	90
Superkontrolpanel/LV-superkontrolpanel.	90
Indstilling med superkontrolpanel/LV-superkontrolpanel.	92
Tilgængelige indstillinger i superkontrol-/LV-superkontrolpanelet.	94
Brug af menuen.	96
Hvad du kan gøre med menuer.	96
Sådan betjenes menuerne.	97
Visning af beskrivelsen af et menupunkt.	99
Punkter vises med gråt.	99
Grundlæggende fokusfunktioner.	100
Valg af fokusfunktion ( AF Mode /  AF Mode).	100
Brug af Starry Sky AF.	102
Indstilling af en fokusposition for Preset MF.	103
Manuel justering af fokus under autofokus.	103
Valg af fokusmål (AF Target Point).	105
Valg af AF-målfunktion (AF Target Mode).	106
Typer af AF-søgefelter.	106
Indstilling af indstillinger for  AF-målfunktioner ( AF Target Mode Settings).	109
AF-zoomfelt/zoom-AF (Super Spot AF).	111
Funktioner til konfigurering af fokusmåder.	113
Kombineret autofokus og manuelt fokus ( AF+MF).	113
Konfigurering af AF Operation, når udløseren trykkes ned ( AF by half-pressing ).	115
Autofokus med knappen AF-ON	116
Brug af autofokus i Manual Focus Mode (AF-ON i MF Mode).	117
Konfigurering af kamerabetjeningen, når der ikke kan stilles skarpt på motivet (Release Priority).	118
Ændring af indstillingerne for Starry Sky AF (Starry Sky AF Setting).	119
Funktioner til tilpasning af AF-brug til motivet.	120
Sådan retter du fokusssporing mod valgte motiver (Subject Detection).	120
Sådan tager du billeder med [Subject Detection].	121
Konfigurering af C-AF Operation, når Subject Detection er slået til ( C-AF Setting).	123
Tildeler knapper fokusprioritet (knappen   AF).	125
Sådan konfigurerer du rammevisningen ved øjeregistrering (Eye Detection Frame).	126





C-AF med prioritet i centrum (📷C-AF Center Priority)	127
C-AF Tracking Sensitivity (📷C-AF Sensitivity / 📷C-AF Sensitivity)	128
C-AF-fokushastighed (📷C-AF Speed)	129
Funktioner til at ændre kamerabetjeningen vedr. fokus	130
Objektivets fokusområde (📷AF Limiter)	130
Sådan bruges de gemte funktioner under [AF Limiter]	130
Sådan konfigureres [AF Limiter]	131
C-AF Lens Scanning (📷AF Scanner)	132
Sådan finjusterer du autofokus (📷AF Focus Adjustment)	133
Sådan anvendes den gemte fokusjusteringsværdi	133
Sådan konfigureres [AF Focus Adjustment]	134
Autofokushjælp med AF Hjælpelys (AF Illuminator)	135
Af-målvisningsfunktion (AF Area Pointer)	136
Funktioner til indstilling af fokusposition	137
Sådan matcher du valg af AF-søgefelt til kameraorienteringen (📷Orientation Linked [⏏]),	137
Sådan vælger du AF-udgangsposition (📷[⏏] Set Home)	139
Sådan anvendes funktionen [⏏]Home]	140
Valg af AF-mål ([⏏]Select Screen Settings)	141
Aktivering af "nedefra og op" for Valg af AF-søgefelt ([⏏] Loop Settings)	142
Sådan vælger du AF-mål via touchfunktionen ved samtidig brug af søgeren (AF Targeting Pad)	144
Andre nyttige funktioner ved fokusering	145
Assisteret manuelt fokus (MF Assistent)	145
Indstillinger for fokus-peaking (Peaking Settings)	147
Sådan bruger du fokus-peaking	148
Sådan vælger du en fokusafstand til Preset MF (Preset MF distance)	149
Sådan afbryder du MF-koblingen (MF Clutch)	150
Objektivets fokusretning (Focus Ring)	151
Sådan nulstiller du objektivets position efter brug (Reset Lens)	152
Måling og eksponering	153
Eksponeringskontrol (Eksponeringskompensation)	153
Justering af eksponeringskompensation	154
Nulstilling af eksponeringskompensation	154













EV-trin til eksponeringskontrol (EV Step)	156
Sådan finjusterer du eksponeringen (Exposure Shift).	157
Reduktion af flimter under LED-belysning ( Flicker Scan /  Flicker Scan).	158
Valg af lukkertid.	159
Valg af, hvordan kameraet måler lysstyrke (Metering).	160
Låsning af eksponering (AE Lock).	161
Eksponeringsmåling ved AE-lås (Metering during ).	162
Frigørelse af AE-lås efter optagelse ( Auto Reset).	163
Låsning af eksponeringen, når udløseren trykkes halvt ned (AEL by half-pressing ).	164
Måleindstillinger ved serieoptagelse (Metering during ).	165
Måling af fokusbølger ( Spot Metering).	166
Ændring af ISO-følsomhed (ISO).	167
EV-trin til indstilling af ISO-følsomhed (ISO Step).	169
Sådan indstilles intervallet for ISO-følsomhed, der vælges i funktionen [Auto] ( ISO-A Upper/Default /  ISO-A Upper/Default).	170
Sådan vælges den lukkertid, hvor kameraet automatisk øger ISO-følsomheden ( ISO-A Lowest S/S).	171
Sådan vælger du de funktioner, hvor [Auto] kan bruges til ISO-følsomhed ( ISO-Auto /  ISO-Auto).	172
Indstillinger for støjreduktion ved høj ISO ( Noise Filter /  Noise Filter).	173
Billedbehandlingsindstillinger (Low ISO Processing).	174
Indstillinger for støjreduktion ved lang eksponering (Noise Reduction).	175
Flashfotografering.	176
Brug af flash (flashfotografering).	176
Flashenheder, der er udviklet til brug med kameraet.	176
Tilgængelige funktioner med kompatible flashenheder.	177
Montering af kompatible flashenheder.	177
Afmontering af flashenheder.	179
Valg af en flashfunktion (Flash Mode).	180
Flash Modes.	180
Flashfunktioner og indstillingskombinationer.	181
Sådan konfigureres flashfunktioner (Flash Mode Settings).	184
Tilpasning af flashoutput (Flash Exposure Comp.).	185

Fjernstyring af trådløs flash (⚡ RC Mode)	186
Valg af flashsynkroniseringshastighed (⚡ X-Sync)	187
Sådan vælger du den langsomste lukkertid (⚡ Slow Limit)	188
Flash- og eksponeringskompensation (☒ + ☒)	189
Sådan indstilles eksponeringsbalancen ved TTL-måling (Balanced Flash Metering)	190
Serieoptagelse/selvudløser	191
Optagelse med serieoptagelse/selvudløser	191
Antal billeder, der kan tages	193
Sådan konfigureres serieoptagelsesfunktionerne (Sequential Shooting Settings)	194
Sådan konfigureres selvtimerfunktionerne (Self-timer Settings)	196
Optagelse uden vibration fra udløserens bevægelser (Anti-Shock [♦] Settings)	198
Sådan tages der billeder uden lukkerlyd (Silent [♥] Settings)	199
Optagelse med kortere tid fra betjening af udløser til aktivering af lukker (Prof. fotografering)	201
Reduktion af flimter på billeder (Anti-Flicker Shooting)	204
Billedstabilisering	205
Reducering af kamerarystelser (📷 Image Stabilizer / 📷 Image Stabilizer)	205
Sådan foretages avancerede indstillinger af billedstabilisatoren	206
Indstillinger for billedstabilisering (📷 IS Level)	207
Billedstabilisering ved udløseren trykket halvt ned (📷 Image Stabilizer)	208
Billedstabilisering ved hurtigfotografering (📷 Image Stabilizer)	209
Sådan vises kamerabevægelser på skærmen (Handheld Assist)	210
Stabilisering til IS-objektiver (Lens I.S. Priority)	211
Farve og kvalitet	212
Indstilling af kvaliteten af billeder og film (📷📷 / 📷📷 / S&Q📷)	212
Konfigurering af 📷📷	212
Konfigurering af 📷📷	213
Konfigurering af S&Q📷	215
Kombinationer af JPEG-billedstørrelser og komprimeringsgrader (📷📷 Detailed Settings)	218
Sådan vælges codec til filoptagelse (📷 Video Codec)	219
Indstilling af billedformatet (Image Aspect)	220
Periferioplusning (Shading Comp.)	221
Billedbehandlingsfunktioner (📷 Picture Mode / 📷 Picture Mode)	222

Sådan ændres funktionerne ved brug af omskifteren.	222
Indstilling med superkontrolpanelet/menuen.	223
Sådan indstilles Picture Mode.	223
Brug af Effektfiler-indstillinger.	224
Sådan indstilles Color Creator.	225
Sådan indstilles Monochrome Profile Control.	227
Sådan indstilles Color Profile Control.	228
Sådan foretages detaljerede indstillinger for hver funktion.	229
Sådan foretages detaljerede indstillinger af en billedfunktion, der kun er tilgængelig for film.	233
Sådan vælges visningsindstillinger ved valg af en billedfunktion (📷 Picture Mode Settings). ...	234
Farvetilpasning (WB (hvidbalance)).	235
Sådan indstilles hvidbalancen.	235
Sådan foretages finjusteringer af hvidbalancen i hver WB-funktion.	237
Enkeltrykshvidbalance.	238
Sådan låses hvidbalancen i 📷/S&Q-funktion (📷 Button Function: ^{WB} AUTO Lock).	240
Finjusteringer af hvidbalancen (📷 All ^{WB} 📷/📷 All ^{WB} 📷).	241
Sådan bevarer du varme farver under lys fra pærer i WB Auto-funktion (📷 ^{WB} AUTO Keep Warm Color/ 📷 ^{WB} AUTO Keep Warm Color).	242
Flash-hvidbalance (📷 +WB).	243
Indstilling af farvegengivelsesformat (Color Space).	244
Preview-indstillinger for [📷 Picture Mode] (📷📷 View Assist).	245
Specielle optagefunktioner (Computational Modes).	246
Optagelse af billeder i højere opløsning (High Res Shot).	246
Sådan aktiveres High Res Shot.	246
Sådan konfigureres High Res Shot.	247
Optagelse.	248
Indstilling med knappen CP	249
Længere lukkertider i klart lys (Live ND Shooting).	250
Sådan aktiveres Live ND Shooting.	250
Sådan konfigureres Live ND Shooting.	250
Optagelse.	251
Indstilling med knappen CP	252

Optagelse af motiver med høj kontrast (Live GND Shooting)	254
Sådan aktiveres Live GND Shooting.	254
Sådan konfigureres Live GND Shooting	254
Optagelse	256
Indstilling med knappen CP	257
Forøgelse af dybdeskarphed (Focus Stacking)	258
Sådan aktiveres Focus Stacking.	258
Sådan konfigureres Focus Stacking.	259
Optagelse	259
Indstilling med knappen CP	260
Optagelse af HDR-billeder (HDR)	261
Indstilling med knappen CP	262
Optagelse af flere billeder i et enkelt billede (Multiple Exposure)	263
Sådan aktiveres Multiple Exposure.	263
Sådan konfigureres Multiple Exposure.	264
Optagelse	264
Indstilling med knappen CP	265
Når [Overlay] anvendes.	265
Digital Zoom ( Digital Tele-converter /  Digital Tele-converter)	267
Automatisk optagelse med et fast interval (Interval Shooting)	268
Sådan aktiveres Intervaloptagelse.	268
Sådan konfigureres intervaloptagelse.	268
Optagelse	270
Keystone Compensation og perspektivstyring (Keystone Comp.)	272
Sådan korrigerer du fiskeøjeforvrængning (Fisheye Compensation)	274
Sådan aktiveres Fiskeøjekompensation.	274
Sådan konfigureres Fiskeøjekompensation.	275
Optagelse	275
Sådan konfigureres BULB/TIME/KOMP-indst. (BULB/TIME/COMP Settings)	277
Optagelse af en serie billeder med varierende eksponering (AE BKT)	279
Optagelse af billeder med varierende hvidbalance (WB BKT)	281
Optagelse af billeder med varierende flashniveau (FL BKT)	282

Optagelse af billeder med varierende ISO-følsomhed (ISO BKT)	283
Optagelse af flere kopier af samme billede med forskellige effektfiltre (ART BKT)	284
Sådan aktiveres effektfilter-bracketing	284
Sådan konfigureres effektfilter-bracketing	285
Optagelse	285
Optagelse af billeder med forskellige fokuspositioner (Focus BKT)	286
Sådan konfigureres fokus-bracketing	286
Sådan konfigureres fokus-bracketing	286
Optagelse	287
Funktioner, der kun er tilgængelige i filmfunktion	289
Valg af punkter, der skal indstilles separat for billeder og film( /  Separate Settings)"	289
Indstillinger for lydoptagelse (Sound Recording Settings)	291
Justering af headsettets lydstyrke (Headphone Volume)	293
Tidskoder (Time Code Settings)	294
HDMI-udgang ( HDMI Output)	295
Om [RAW]	296
Sådan får du vist et +-mærke midt på skærmen ved filmoptagelse (Center Marker)	297
Sådan får du vist zebtramønstre over områder med høj lysstyrke ved filmoptagelse (Zebra Pattern Settings)	298
Sådan vises zebtramønstre	298
Sådan konfigureres Zebra Pattern Settings	299
Sådan får du vist en rød ramme under filmoptagelse (Red Frame during )	300
Lampe under filmoptagelse (Recording Lamp)	301
Gengivelse	302
Informationsvisning under gengivelse	302
Visning af oplysninger under gengivelse	302
Skift af informationsvisningen	304
Visning af billeder og film	305
Visning af billeder	305
Visning af film	306
Sådan finder du billeder hurtigt (Index and Calendar Playback)	308
Zoom ind (gengivelseszoom)	309
Billedvisning via touchfunktioner	310

Gengivelse i fuldskærmvisning.	310
Indeks-/kalendervisning.	311
Andre funktioner.	312
Indstilling af billedvisningsfunktioner.	313
Sådan roterer du billeder (Rotate).	313
Slettesikring af billeder (On).	314
Sletning af billeder (Erase).	315
Sletning af alle billeder (Erase All).	316
Sådan slår du sletningsbekræftelse fra (Quick Erase).	317
Slettemuligheder ved RAW+JPEG (RAW+JPEG Erase).	318
Valg af billeder til deling (Share Order).	319
Valg af RAW+JPEG-billeder til deling (RAW+JPEG ).	320
Bedømmelse af billeder (Rating).	321
Valg af antallet af stjerner, der skal bruges til vurdering (Rating Settings).	322
Valg af flere billeder (Share Order Selected, Rating Selected,  , Erase Selected).	323
Printbestilling (DPOF).	324
Konfigurering af printbestillinger.	324
Indstilling af printbestillinger.	324
Nulstilling af al beskyttelse/Del valg/Printbestill./bedømmelser (Reset All Images).	326
Tilføjelse af lyd til billeder ().	327
Lydgengivelse.	328
Retouchering af billeder (Edit).	329
Retouchering af RAW-billeder (RAW Data Edit).	329
Retouchering af JPEG-billeder (JPEG Edit).	331
Kombination af billeder (Image Overlay).	333
Beskæring af film (Movie Trimming).	334
Oprettelse af stillbilleder fra filmen (In-Movie Image Capture).	335
Ændring af funktionen af knappen  (<input checked="" type="checkbox"/> ) under gengivelse (  Function).	336
Ændring af rollerne for de forreste og bagerste omskiftere under afspilning ( Dial Function). ..	337
Sådan vælger du zoomværdi ved billedvisning (  Default Setting).	338
Automatisk rotation af billeder i Portræt (højformat) til gengivelse ().	339
Valg af, hvilke oplysninger der vises under gengivelse ( Info Settings).	340







Valg af, hvilke oplysninger der vises under forstørret billedvisning (📺🔍 Info Settings)	341
Konfigurering af indeksvisningen (🔍 Settings)	342
Funktioner til konfigurering af kameraet betjeningslementer.	343
Sådan ændres knappernes roller (Button Settings)	343
Betjeningslementer, der kan brugertilpasses.	343
Tilgængelige funktioner.	345
Brug af multifunktionsindstillinger (Multi Function)	354
Brug af knappen CP (Computational Modes)	355
Optagelse af en film ved at trykke på udløserknappen (📷 Shutter Function)	357
Tildeling af roller til den forreste og den bagerste omskifter (📷 Dial Function / 📷 Dial Function)	358
Ændring af drejeretning (Dial Direction)	361
Sådan tilpasser du Fn -håndtaget (Fn Lever Settings)	362
Sådan konfigureres Fn -håndtaget.	362
Konfigurering af [📷 Fn Lever Function].	362
Konfigurering af [📷 Fn Lever Function].	363
Anvendelse af [mode2] for [📷 Fn Lever Function] / [📷 Fn Lever Function].	365
Konfigurering af [Fn Lever/Power Lever].	365
Power Zoom-objektiver (Electronic Zoom Settings)	367
Vælg, hvad der sker, når udløserknappen trykkes ned under Live View-zoom (LV Close Up Mode)	368
Valg af egenskaber for den kontrol, der bruges til dybdeskarpheds-kontrol (🔒 Lock)	369
Indstillinger for knaptryk (Press-and-hold Time)	370
Funktioner til justering af Live View-visning.	371
Ændring af displayets udseende (📷 LV Mode)	371
Sådan gør man skærmen lettere at se på mørke steder (📷 Night Vision)	372
Billedopdateringshastighed i søgeren (Frame Rate)	373
Preview af effektfiltre (Art LV Mode)	374
Reduktion af flimrer i Live View (Anti-Flicker LV)	375
Hjælp til selvportræt (Selfie Assist)	376
Funktioner til konfigurering af informationsdisplayet.	377
Valg af søgerens visningsstil (EVF Style)	377

Søgevísning, når du optager med søgeren (Style 1/Style 2).....	377
Optageindikatorer (📷 Info Settings / 📷 Info Settings).....	379
Konfigurering af 📷 Info Settings.....	379
Konfigurering af 📷 Info Settings.....	380
Valg af et display.....	380
Konfiguration af displayet, når udløseren trykkes halvt ned (Info by half-pressing 📷).....	381
Vísning af oplysninger i søgeren (📷 📷 Info Settings).....	382
Vísning af niveaumåleren, når udløseren er trykket halvt ned (📷 📷 Level Gauge).....	383
Indstillinger for kompositionshjælp (📷 Grid Settings / 📷 Grid Settings).....	384
Gitterindstillinger i søgeren (📷 📷 Grid Settings).....	385
Sådan vælger du de tilgængelige indstillinger via knappen CP (📷 Button Settings).....	386
Sådan vælger du indstillingerne via multi-Fn (Multi Function Settings).....	387
Eksponeringsadvarsel i histogrammet (Histogram Settings).....	388
Indstillinger relateret til betjening og visning af menuer.....	389
Konfigurering af markøren på menuskærmen (Menu Cursor Settings).....	389
Sådan vælger man, hvordan man bevæger sig mellem sider med den bagerste omskifter (🔁 Loop in Menu Tab).....	390
[Yes]/[No] Default (Priority Set).....	391
Indstillinger for "Min menu".....	392
My Menu.....	392
Tilføjelse af elementer til "My Menu".....	392
Sådan administrerer du "My Menu".....	394
Indstillinger for kort/mappe/fil.....	395
Formatering af kortet (Card Formatting).....	395
Angivelse af en mappe til at gemme billeder i (Assign Save Folder).....	396
Sådan vælger du filnavn (File Name).....	397
Sådan navngiver du filer (Edit Filename).....	398
Brugeroplysninger.....	399
Sådan gemmer du objektivinformerer (Lens Info Settings).....	399
Udgangspløsning (dpi Settings).....	401
Sådan tilføjer du copyrightoplysninger (Copyright Info).....	402
Aktivering af Copyright Info.....	402

Konfigurering af Copyright Info.....	403
Indstillinger for monitor/lyd/tilslutning.....	404
Deaktivering af touchfunktioner (Touchscreen Settings).....	404
Monitorlysstyrke og nuance (Monitor Adjust).....	405
Lysstyrke og nuance i søgeren (EVF Adjust).....	406
Konfigurering af øjensensoren (Eye Sensor Settings).....	407
Sådan slår du fokusbekræftelseslys fra (■).....	408
Visningsindstillinger for eksternt skærm (HDMI Settings).....	409
Sådan vælger du USB-tilslutning (USB Settings).....	410
Indstillinger for batteri/dvale.....	412
Visning af batteristatus (■ Battery Status).....	412
Ændring af batteriniveauvisningen under filmoptagelse (■ Display Pattern).....	413
Dæmpning af displaylyset (Backlit LCD).....	414
Indstilling af indstillinger for dvale (strømbesparelse) (Sleep).....	415
Indstilling af Automatisk sluk-funktioner (Auto Power Off).....	416
Sådan reducerer du strømforbruget (Quick Sleep Mode).....	417
Aktivering af Quick Sleep Mode.....	417
Konfigurering af Quick Sleep Mode.....	418
Indstillinger for nulstil/ur/sprog/andet.....	419
Sådan gendanner du standardindstillingerne (Reset/Initialize Settings).....	419
Indstilling af kamerauret (⌚ Settings).....	420
Valg af sprog (🗣️).....	421
Sådan kalibrerer du niveaumåleren (Level Adjust).....	422
Kontrol af billedbehandling (Pixel Mapping).....	423
Sådan ser du firmwareversionen (Firmware Version).....	424
Visning af certifikater (Certification).....	425
Tilslutning af kameraet til eksterne enheder.....	426
Tilslutning til eksterne enheder.....	426
Forholdsregler ved brug af Wi-Fi og Bluetooth ®.....	427
Deaktivering af kameraets trådløse kommunikation (Airplane Mode).....	428
Tilslutning af kameraet til en smartphone.....	429
Oprettelse af forbindelse til smartphones.....	429

Pardannelse mellem kamera og smartphone (Device Connection)	430
Indstilling af sikkerhedsindstillinger for smartphoneforbindelser (🔒 Connection Security).	432
Trådløse standbyindstillinger for, når kameraet er tændt (Bluetooth).	433
Trådløse indstillinger for, når kameraet er slukket (Power-off Standby).	434
"Select".	434
Overførsel af billeder til en smartphone.	436
Automatisk upload af billeder, mens kameraet er slukket.	437
Fjernoptagelse med en smartphone (Live View).	438
Fjernoptagelse med en smartphone (Remote Shutter).	439
Tilføjelse af positionsoplysninger til billeder.	440
Nulstilling af smartphone-forbindelsesindstillinger (Reset 🔄 Settings).	441
Ændring af adgangskode (🔒 Connection Password).	442
Tilslutning til computere via USB.	443
Installerer af program.	443
Sådan kopieres billeder til computeren (Storage/MTP).	444
Sådan tilslutter du kameraet til højhastighedsbehandling af RAW-billeder (📷 RAW).	446
Brug af kameraet som webcam (Webcam).	447
Strømforsyning af kameraet via USB (USB PD).	449
Brug af fjernbetjeningen.	450
Delenes navne.	450
Tilslutning.	451
Trådløs forbindelse.	451
Deleting pairing.	452
Optagelse med fjernbetjening.	453
Fjernbetjeningens dataoverførselsindikator.	454
Fjernbetjeningens MAC-adresse.	455
Forholdsregler ved brug af fjernbetjeningen.	456
Tilslutning til tv'er eller eksterne skærme via HDMI.	457
Tilslutning af kameraet til tv'er eller eksterne skærme (HDMI).	457
Visning af billeder på et tv (HDMI).	458
Sådan tilslutter du kameraet til et tv.	458
Forholdsregler.	459

Information om støv- og vandafvisende egenskaber.	459
Sikkerhedsregler.	459
Vedligeholdelse.	459
Batterier.	460
Brug af din USB-netadapter i udlandet.	461
Information.	462
Udskifteligt objektiv.	462
Optik- og kamerakombinationer.	462
Objektiver med MF-kobling.	463
Skærmvisning ved brug af et objektiv, der er udstyret med funktionen SET/CALL.	464
Tilbehør (ekstraudstyr).	465
Sådan anvendes opladeren (BCX-1).	465
Anbefalede eksterne flashenheder.	466
Trådløst styret flashfotografering.	468
Andre eksterne flash.	471
Vigtigt tilbehør.	471
Tilbehør.	472
Rengøring og opbevaring af kameraet.	476
Rengøring af kameraet.	476
Opbevaring.	476
Kontrol og rengøring af billedsensoren.	477
Pixelmapping – kontrol af billedbehandlingsfunktioner.	477
Tips og oplysninger om optagelse.	478
Kameraet tænder ikke, selv om der er isat et batteri.	478
Der vises en dialogboks, der beder dig om at vælge et sprog.	478
Der tages intet billede, når der trykkes på udløseren.	479
Antallet af AF-søgefelter reduceres.	480
Dato og tid er ikke blevet indstillet.	480
Standardindstillingerne gendannes for funktioner, der indstilles.	480
Billederne virker "farveløse".	481
Der er et eller flere ukendte lyse punkter på motivet på det optagne billede.	481
Når der trykkes på en knap, aktiveres en anden funktion end den ønskede.	481

Funktioner, der ikke kan vælges fra menuer.	481
Funktioner, der ikke kan indstilles fra superkontrolpanelet.	481
Motivet ser forvrænget ud.	482
Der er linjer på billederne.	482
Kun motivet vises, og der vises ingen information.	482
Fokusfunktion kan ikke ændres fra MF (Manuelt fokus).	482
Intet vises på skærmen.	482
Fejlmeddelelser.	483
Specifikationer.	485
Kamera.	485
Lithium-ion-batteri.	489
Standardindstillinger.	490
Standardindstillinger.	490
Superkontrol/LV-superkontrolpanel.	491
Fanen  1.	497
Fanen  2.	505
Fanen AF.	510
Fanen 	516
Fanen 	521
Fanen 	523
Fanen 	531
Hukommelseskortkapacitet.	535
Hukommelseskortkapacitet: Billeder.	535
Hukommelseskortkapacitet: Film.	538
SIKKERHEDSFORSKRIFTER.	545
SIKKERHEDSFORSKRIFTER.	545
Generelle forholdsregler.	545
⚠ ADVARSEL.	546
⚠ FORSIGTIG.	548
⚠ BEMÆRKNING.	548
Varemærker.	551

Introduktion

Inden start

Læs og følg sikkerhedsforskrifterne

Læs "SIKKERHEDSFORSKRIFTER" (P.545) helt, inden du bruger kameraet, så du undgår forkert betjening, som medfører beskadigelse af ejendom eller skader på dig selv eller andre.

For at få størst mulig glæde af kameraet og sikre det en lang levetid bør du læse denne vejledning grundigt igennem, inden kameraet tages i brug. Opbevar vejledningen et sikkert sted, når du har læst den.

Vi kan ikke holdes ansvarlige for overtrædelser af lokale love og bestemmelser som følge af brug af dette produkt i et andet land eller område end der, hvor det blev købt.

Trådløst LAN og Bluetooth®

Kameraet har indbygget trådløst LAN og **Bluetooth**®. Brugen af disse funktioner i lande uden for salgsregionen kan muligvis være i strid med lokale bestemmelser vedr. trådløs funktionalitet – kontakt de lokale myndigheder inden brug. Virksomheden kan ikke gøres ansvarlig for manglende overholdelse af lokale love og forskrifter.

Deaktiver trådløst LAN og **Bluetooth**® på steder, hvor disse funktioner ikke er tilladt.

 ["Deaktivering af kameraets trådløse kommunikation \(Airplane Mode\)" \(P.428\)](#)

Brugerregistrering

Sørg for at registrere dit køb. Du finder oplysninger om, hvordan du registrerer dine produkter, på vores hjemmeside.

Installation af pc-softwaren/apps

OM Workspace

Dette computerprogram bruges til at downloade og vise billeder og film, der er optaget med kameraet. Det kan også anvendes til at opdatere kameraets firmware. Softwaren kan downloades fra vores website. Hav kameraets serienummer klar, når du downloader softwaren.

OM Image Share

Download billeder, der er markeret til deling, til din smartphone. Du kan også fjernstyre kameraet og tage billeder fra en smartphone. Besøg vores website for at få flere oplysninger om programmet.



Om denne vejledning

Sådan finder du det, du gerne vil vide

Du kan anvende følgende metoder til at finde det, du gerne vil vide, i denne vejledning.

Søgemetode	Her kan du søge
Søgning baseret på det, du gerne vil gøre	 "Indholdsfortegnelse"
Søgning baseret på navnene på knapper og dele af kameraet	 " "Delenes navne" (P.23) "
Søgning baseret på menuer og termer, der vises på skærmen	 " "Standardindstilling" (P.490) "

Sådan anvendes denne vejledning

Understøttede optagefunktioner for hver funktion

I denne brugsanvisning er de Shooting Modes, hvor hver optagefunktion kan bruges, angivet øverst i funktionsbeskrivelsen. Sort angiver understøttede Shooting Modes, mens grå angiver ikke-understøttede Shooting Modes.



① Understøttede optagefunktioner

Konfigurering af funktioner



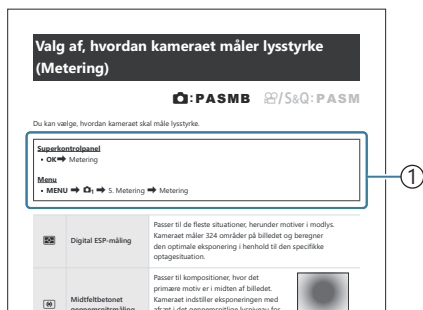



I denne brugsanvisning er konfigurationsmetoden for hver enkelt funktion beskrevet i begyndelsen af funktionsbeskrivelsen. Du kan finde yderligere oplysninger under "[Sådan betjenes menuerne](#)" (P.97) og "[Sådan ændres optageindstillingerne](#)" (P.87).



① Metode

Symboler i denne vejledning

Symbolerne nedenfor bruges i hele denne vejledning.

	Angiver en handling, der er foretaget ved at trykke på piletasterne (henholdsvis pil op, pil ned, pil til venstre og pil til højre) (c).
	Angiver en handling foretaget med den forreste omskifter (a).
	Angiver en handling foretaget med den bagerste omskifter (b).
	Advarsler og begrænsninger.
	Tips og andre nyttige oplysninger om brugen af kameraet.
	Henvisninger til andre sider i vejledningen.

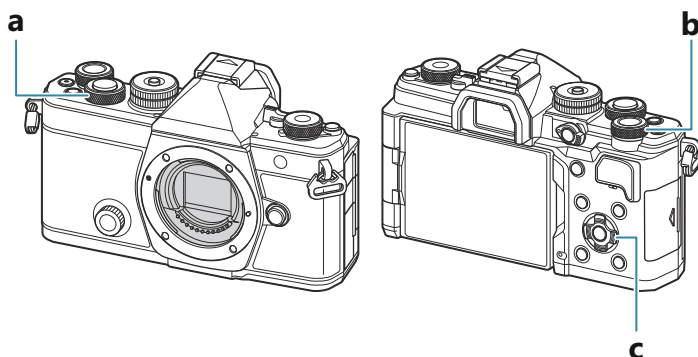

Skærmillustrationer i denne brugsanvisning

På kameraets skærm vises superkontrolpanelet (P.90) som standard. Men illustrationerne af skærbilleder i denne vejledning viser Live View-displayet.

Se "Skift mellem visninger" (P.45) for at finde ud af, hvordan du viser optageskærmen på skærmen.

Delenes navne

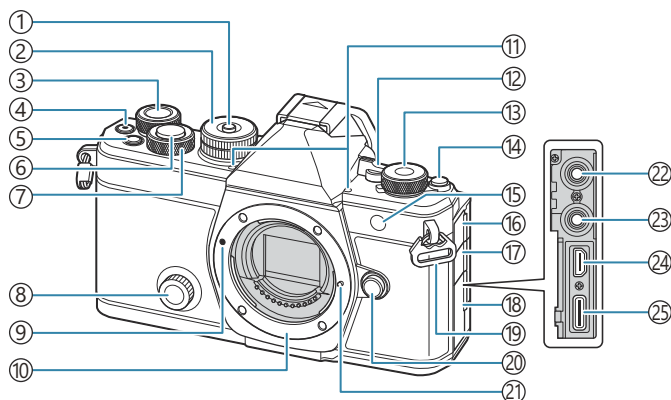

- ① Omskifterlås (P.50)
- ② Omskifter (P.50)
- ③ Bagerste omskifter (P.57, P.60, P.62, P.65, P.97, P.305, P.337, P.358, P.361)
- ④ Knappen  (Movie) (P.75)
Knappen  (valg) (P.323)
- ⑤ Knappen **Fn** (P.57, P.60, P.62, P.67, P.153)
Knappen  (bedømmelse) (P.321)
- ⑥ Udløser (P.51)
- ⑦ Forreste omskifter (P.57, P.60, P.62, P.65, P.97, P.305, P.337, P.358, P.361)
- ⑧ Omskifter (P.222)
- ⑨ Markering til montering af objektiv (P.34)
- ⑩ Bajonet (Fjern kameradækslet, før du sætter objektivet på.)
- ⑪ Stereomikrofon (P.291, P.327)
- ⑫ **ON/OFF**-håndtag (P.37)
- ⑬ / / **S&Q** Omskifteren (Billeder/film/ slowmotion- eller fastmotion) (P.49)
- ⑭ Knappen  (LV) (P.45)
- ⑮ Selvdøsløserlampe (P.191)
AF Hjælpelys (P.135)
Filmoftagelseslampe (P.301)
- ⑯ Dæksel til mikrofonstik
- ⑰ Dæksel til hovedtelefonstik (P.293)
- ⑱ Connectorafdækning
- ⑲ Remholder (P.26)
- ⑳ Udløserknop til objektiv (P.35)
- ㉑ Låsestift til objektiv
- ㉒ Mikrofonjackstik (ø3,5 mm stereominijackstik med en diameter på 3,5 mm til tredjepartsmikrofoner) Mikrofonjackstik (ø3,5 mm stereominijackstik med en diameter på 3,5 mm til tredjepartsmikrofoner) (P.291)
- ㉓ Hovedtelefonjackstik (ø3,5 mm stereominijackstik med en diameter på 3,5 mm til tredjepartsmikrofoner) Hovedtelefonjackstik (ø3,5 mm stereominijackstik med en diameter på 3,5 mm til tredjepartsmikrofoner) (P.293)
- ㉔ HDMI-stik (type D) (P.295, P.458)
- ㉕ USB-stik (type C) (P.29, P.31, P.446, P.444, P.447, P.449)

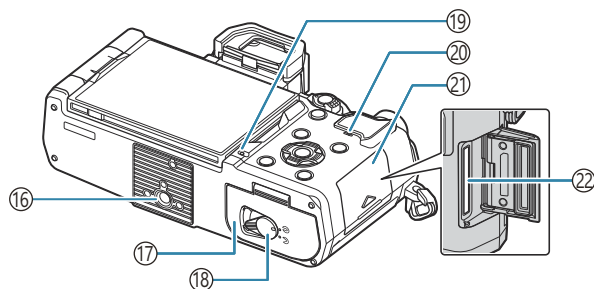
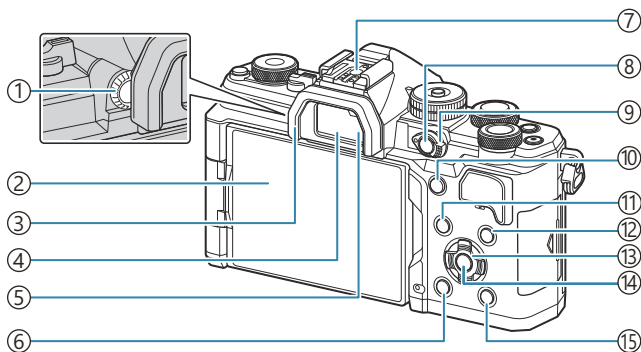

- ① Knap til søgerjustering (P.45)
- ② Skærm (berøringsskærm) (P.42, P.45, P.53, P.144, P.310)
- ③ Øjestykke (P.471)
- ④ Visningsstil (P.45, P.377)
- ⑤ Øjensensor
- ⑥ Knappen  (slet) (P.315)
- ⑦ Flashsko (P.177, P.471)
- ⑧ Knappen **CP** (P.355)
Knappen  (beskyt) (P.314)
- ⑨ **Fn**-håndtaget (P.57, P.60, P.62, P.65, P.362)
- ⑩ Knappen **AF-ON** (P.116, P.117)
- ⑪ Knappen **MENU** (P.97)
- ⑫ **INFO** (P.47, P.99, P.304)
- ⑬ Pileknapper (P.305)
- ⑭ Knappen **OK** (P.97, P.90, P.305)
- ⑮ Knappen  (gengivelse) (P.305)
- ⑯ Stativgevind
- ⑰ Batterirumsdæksel (P.27)
- ⑱ Batterirumslås (P.27)
- ⑲ Batteriopladningslampe (P.29)
- ⑳ Højtaler
- ㉑ Kortrumsdæksel (P.32)
- ㉒ Kortdrev (P.32)

Forberedelse

Udpakning af æskens indhold

Når kameraet købes, indeholder emballagen kameraet og nedenstående tilbehør.
Kontakt forhandleren, hvor du købte kameraet, hvis noget mangler eller er ødelagt.

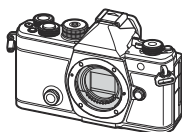

Kamera



Kameradæksel ¹



EP-15 øjestykke ¹

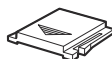

Flashskoens dæksel ¹



Rem

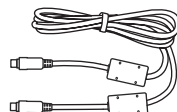

USB-kabel CB-USB13

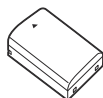

BLX-1 genopladeligt lithium-ion-batteri



Brugervejledning

Garantibevis

¹ Kameradækslet, øjestykket og flashskoens dæksel er enten monteret på eller indsat i kameraet.

ⓘ Batteriet er ikke helt opladet ved levering. Oplad batteriet inden brug (P.29).

Fastgørelse af remmen

1. Inden du monterer remmen, skal du trække enden ud af remholderen og løsne remmen som vist.

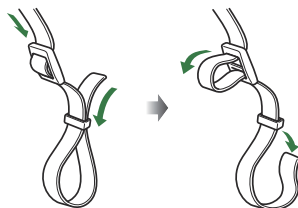

2. Før enden af remmen gennem kameraøjet og tilbage gennem remholderen.

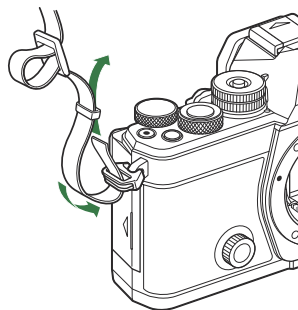

3. Før enden af remmen gennem spændet, og spænd den som vist.

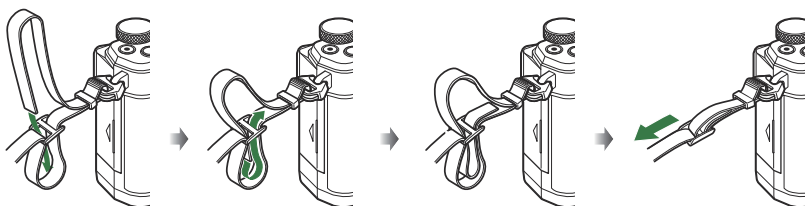

- Fastgør den anden ende af remmen til det andet kameraøje.
- Når du har fastgjort remmen, skal du trække den stram, så den ikke kan løsne sig.

Indsættelse og udtagelse af batteriet

Isættelse af batteriet

1. Bekræft, at **ON/OFF**-håndtaget er i **OFF**-positionen.

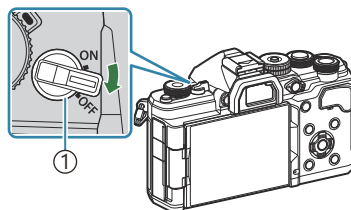

① ON/OFF-håndtag

2. Åbn batteridækslet.

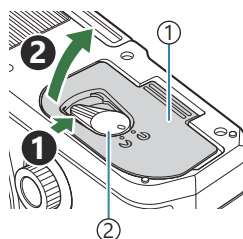

① Batteridæksel

② Batteridæksellås

3. Indsæt batteriet.

- Brug udelukkende BLX-1-batterier ([P.25](#), [P.489](#)).

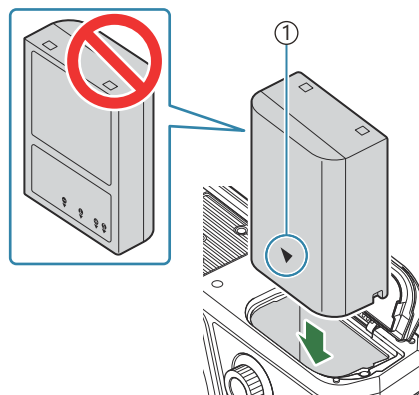

① Retningsmærke

4. Luk batteridækslet.

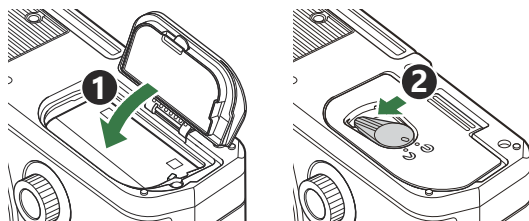

⚠ Sørg for, at batterirumsdækslet er lukket, før kameraet bruges.

⚡ Det anbefales at medbringe et ekstra batteri ved længerevarende optagelse, hvis det aktuelle batteri opbruges.

⚡ Se også "[Batterier](#)" (P.460).

Udtagning af batteriet

Sluk for kameraet før du åbner eller lukker batteridækslet. For at fjerne batteriet skal du først skubbe batterilåseknappen i pilens retning og derefter fjerne batteriet.

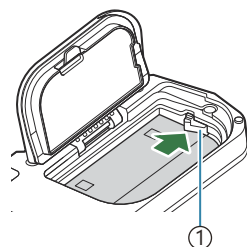

① Batterilåsetap

⚠ Kontakt en autoriseret forhandler eller et servicecenter, hvis du ikke kan at fjerne batteriet. Brug ikke magt.

⚠ Tag aldrig batterier eller hukommelseskort ud, mens kortsymbolet ([P.42](#)) vises.

Opladning af batteriet

⚠ Batteriet er ikke helt opladet ved leveringen. Oplad batteriet inden brug.

⚠ Kameraet kan oplades med følgende metoder.

- Ved brug af USB-netadapteren F-7AC (sælges separat) (P.29)
- Ved at slutte kameraet til computeren (P.444)
- Ved brug af en kommercielt tilgængelig USB-enhed (P.31)

Sådan oplades batteriet ved hjælp af en USB-netadapter (ekstraudstyr)

1. Kontrollér, at batteriet er sat i kameraet, og tilslut USB-kablet og USB-netadapteren.

⚠ Undlad at bruge andet end USB-kablet (CB-USB13), der følger med kameraet eller sælges separat.

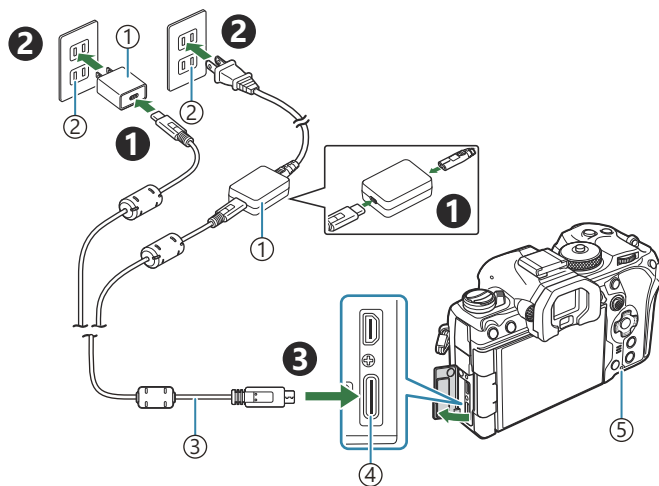

① USB-netadapter F-7AC (sælges separat)

② Stikkontakt

③ USB-kabel (medfølger)

④ USB-stik

⑤ Batteriopladningslampe

- Batteriets opladningslampe lyser under opladning. Opladning med kameraet slukket tager cirka 2 timer og 30 minutter. Lampen slukker, når batterierne er fuldt opladede. Fjern USB-kablet fra kameraet.

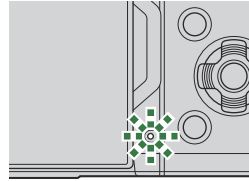

- ⚠ Hvis der opstår en opladningsfejl, blinker batteriopladningslampen. Afbryd USB-kablet, og tilslut det igen.

⚡ Batteriet oplades, uanset om kameraet er tændt eller slukket.

Opladningstiden bliver længere, hvis kameraet er tændt.

⚡ Opladningen stopper, når batteritemperaturen er for høj. Den genoptages, når batteritemperaturen falder.

⚡ En oplader (BCX-1: sælges separat) kan bruges til at oplade batteriet ([P.465](#)).

⚡ Af hensyn til sikkerheden kan opladningen tage længere tid, eller batteriet bliver ikke ladet fuldt op, hvis batteriopladningen sker i omgivelser med høj temperatur.

⚠ **USB-netadapteren**

Sørg for at trække USB-netadapteren ud ved rengøring. Hvis du lader USB-netadapteren sidde i under rengøring, er der risiko for personskaade eller elektrisk stød.

Sådan oplades batteriet ved hjælp af en USB-enhed

Batteriet, der er sat i kameraet, oplades, når kameraet er tilsluttet via et USB-kabel til en USB PD-kompatibel USB-enhed.

1. Bekræft, at **ON/OFF**-håndtaget er i **OFF**-positionen.

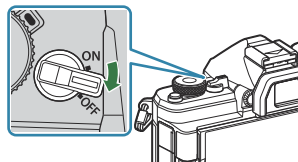

2. Tilslut kameraet til USB-enheden ved hjælp af et USB-kabel.

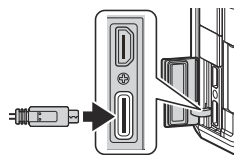

- Batteriets opladningslampe lyser under opladning. Ladetiden varierer afhængigt af USB-enhedens udgangsstrøm. Lampen slukker, når batterierne er fuldt opladede.

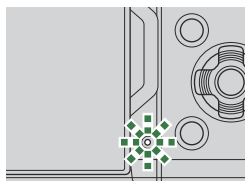

⚠ Hvis der opstår en opladningsfejl, blinker batteriopladningslampen. Afbryd USB-kablet, og tilslut det igen.

⚙ Strømforsyningen ophører, når batteriet er ladet op. Afbryd USB-kablet, og tilslut det igen for at genoptage opladning.

⚙ Kameraet kan strømforsynes ved hjælp af mobile batterier eller lignende enheder via USB. Yderligere oplysninger findes i "[Strømforsyning af kameraet via USB \(USB PD\)](#)" (P.449).

Indsættelse og udtagelse af kortet

Isætning af kortet

I denne manual betegnes alle lagringsenheder som "kort". Følgende typer SD-hukommelseskort (fås i almindelig handel) kan bruges med dette kamera: SD, SDHC og SDXC.

Kort skal formateres med dette kamera, før de tages i brug eller efter at have været anvendt med andre kameraer eller computere. 🖱️ ["Formatering af kortet \(Card Formatting\)" \(P395\)](#)

1. Bekræft, at **ON/OFF**-håndtaget er i **OFF**-positionen.

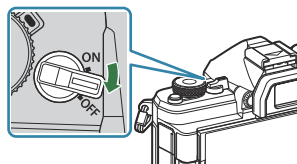

2. Åbn kortdækslet.

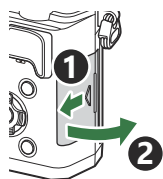

3. Isæt kortet.

- Stik kortet ind, indtil det låser på plads.
- ⚠️ Tryk ikke for hårdt for at isætte et beskadiget eller deformeret kort. Dette kan beskadige kortåbningen.

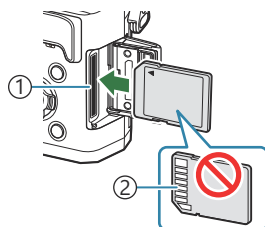

- ① Kortdrev
② Stikområde

4. Luk kortdækslet.

- Luk dækslet, indtil der høres et klik.

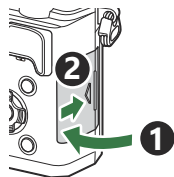

Sådan tages kortet ud

Tryk kortet ind for at få det skubbet ud. Tag kortet ud.

- ⚠ Tag aldrig batterier eller hukommelseskort ud, mens kortsymbolet (P.42) vises.

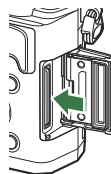

Understøttede kort

I denne manual betegnes alle lagringsenheder som "kort". Følgende typer SD-hukommelseskort (fås i almindelig handel) kan bruges med dette kamera: SD, SDHC og SDXC. Besøg vores websted for at få de seneste oplysninger.



Skrivebeskyttelseskontakt på SD-kort

SD-kortet har en skrivebeskyttelseskontakt. Hvis kontakten indstilles til positionen "LOCK", kan der ikke skrives data til kortet. Flyt kontakten tilbage til oplåsningspositionen for at muliggøre skrivning.



- ⚠ Når du optager film, skal du bruge et SD-kort, som understøtter en SD-hastighedsklasse på 10 eller højere.
- ⚠ Et UHS-II- eller UHS-I-kort med UHS-hastighedsklasse 3 eller højere er påkrævet, når:
 - **[4K]** eller **[C4K]** er valgt for Movie Resolution
 - **[A-I]** (ALL-Intra) er valgt for Motion Compensation
 - En Sensor Frame Rate på **[100fps]** eller højere er valgt for **S&Q**
- ⚠ Data på kortet slettes ikke fuldstændigt, selv om kortet formateres eller dataene slettes. Ødelæg kortet, hvis det skal bortskaffes, så personlige oplysninger ikke gives videre.
- ⚠ Der er muligvis begrænset adgang til nogle gengivefunktioner og lignende, når skrivebeskyttelseskontakten på SD-hukommelseskortet er i positionen "LOCK".

Montering og afmontering af objektiver

Sådan sættes objektivet på kameraet

Se "Udskeftelige objektiver" (P.462) for at få oplysninger om kompatible objektiver.

1. Bekræft, at **ON/OFF**-håndtaget er i **OFF**-positionen.

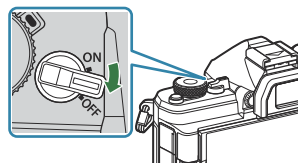

2. Fjern det bagerste dæksel fra objektivet og dækslet fra kameraet.

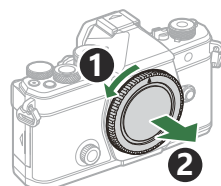
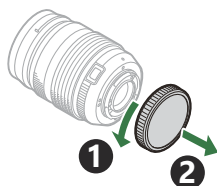

3. Sørg for, at kameraets (røde) monteringsmærke passer med det (røde) isætningsmærke på objektivet, og sæt derefter objektivet på kamerahuset.

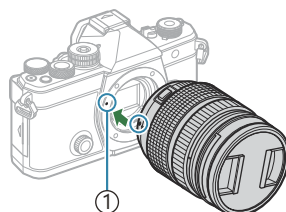

① Markering til montering af objektiv

4. Drej objektivet med uret, indtil du hører et klik.

- ⚠ Du må ikke trykke på objektivets udløserknop.
- ⚠ Rør ikke ved kameraets indvendige dele.

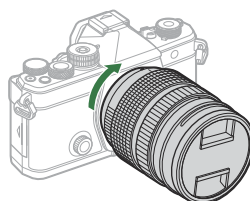

5. Fjern forreste dæksel på objektivet.

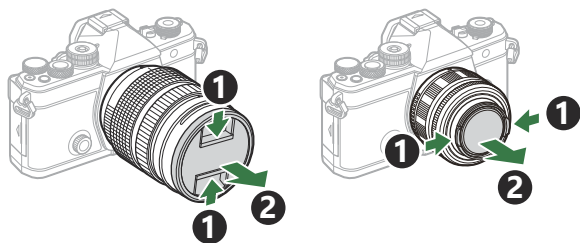

Afmontering af objektiver

1. Bekræft, at **ON/OFF**-håndtaget er i **OFF**-positionen.

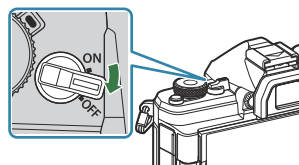

2. Hold objektivets udløserknap trykket ind, og drej objektivet som vist.

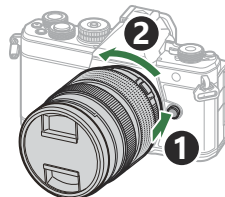

Brug af skærmen

Drej skærmen for at lette anvendelsen. Vinklen på skærmen kan indstilles, så den passer til optageforholdene.

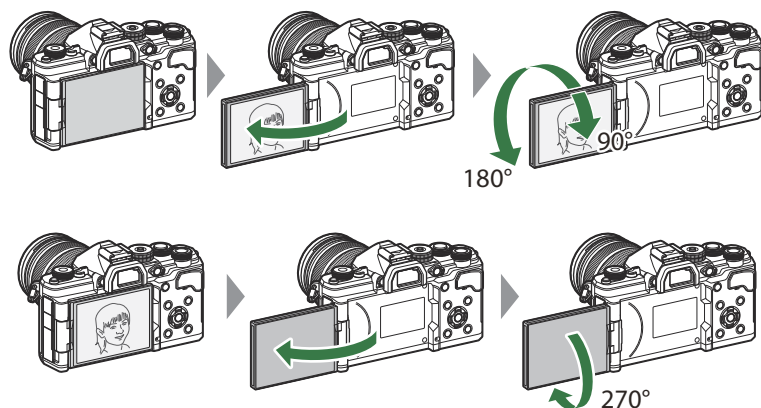

- Drej skærmen forsigtigt inden for bevægelsesområdet. Forsøg på at dreje skærmen længere end bevægelsesgrænserne kan beskadige kontakterne.

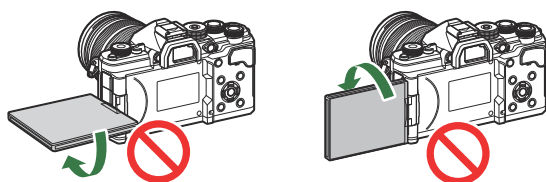

- Kameraet kan konfigureres til at vise et spejlbillede af visningen gennem objektivet eller automatisk zoome motoriserede zoomobjektiver helt ud, når skærmen drejes for at optage selvportrætter.

👉 "Hjælp til selvportræt (Selfie Assist)" (P.376)

Sådan tændes kameraet

1. Flyt **ON/OFF**-armen til positionen **ON**.

- Når kameraet tændes, tænder skærmen og viser superkontrolpanelet.

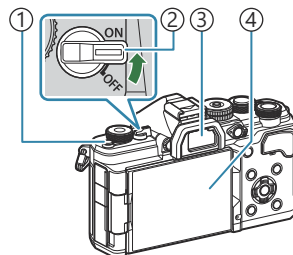

- ① Knappen |O| (LV)
- ② **ON/OFF**-håndtag
- ③ Søger
- ④ Monitor

Batteriniveau

Kameraet viser niveauet for det batteri, der er i brug. Batteriniveauet vises i procenter.

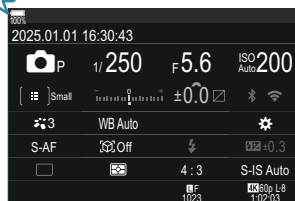

- Indikatoren  blinker rødt, når niveauet når 10 %.

- Tryk på knappen |O| (LV). Der vises en bekræftelsesdialogboks.
- Søgeren tænder, når du holder øjet ind mod søgeren. Når søgeren lyser op, slukkes skærmen.
- Flyt armen tilbage til positionen **OFF** for at slukke for kameraet.

 **Fn**-håndtaget kan konfigureres til at tænde/slukke for kameraet via indstillingen [**Fn Lever/Power Lever**].  "[Konfigurering af \[Fn Lever/Power Lever\]](#)" (P.366)

Hvilefunktion

Hvis ingen betjeningslementer betjenes i en nærmere defineret periode, lukker kameraet automatisk ned for driftsfunktionerne for at spare på batteriet. Dette kaldes "dvalefunktion".

- Når kameraet går i dvale, slukkes skærmen, og alle funktioner afbrydes. Kameraet vækkes igen ved at trykke på udløseren eller knappen .
- Hvis kameraet ikke betjenes i en nærmere bestemt periode efter at være gået i dvalefunktion, slukker kameraet automatisk. Kameraet skal herefter tændes igen.

🔔 Kameraet er muligvis længere om at tænde fra dvalefunktion, hvis **[On]** (aktiveret) er valgt for **[ Settings] > [Power-off Standby]**.  "Trådløse indstillinger for, når kameraet er slukket (Power-off Standby)" (P.434)

🔔 Forsinkelsen, før kameraet går i dvalefunktion eller slukker automatisk, kan indstilles i menuen.

 "Indstilling af indstillinger for dvale (Power Saving) (Sleep)" (P.415), "Indstilling af automatisk-sluk-funktioner (Auto Power Off)" (P.416)

Indledende opsætning

Når du tænder kameraet første gang, skal du udføre den indledende opsætning ved at vælge et sprog og indstille klokkeslættet på kameraet.

🕒 Dato og tid indgår også i filnavnet. Vær sikker på, at den korrekte dato og tid er indstillet på kameraet inden brug. Nogle funktioner kan ikke bruges, hvis dato og tid ikke er indstillet.

1. Tryk på knappen **OK**, når dialogboksen for indledende opsætning vises, og du bliver bedt om at vælge sprog.

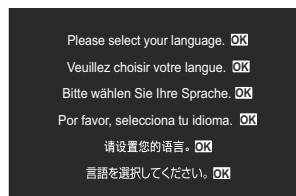

2. Markér det ønskede sprog med den forreste eller bagerste vælger eller knapperne Δ ∇ \triangleleft \triangleright .



3. Tryk på knappen **OK**, når det ønskede sprog er markeret.



- Hvis du trykker på udløseren, inden du trykker på knappen **OK**, springer kameraet til optagefunktionen uden at vælge sprog. Du kan udføre den indledende opsætning ved at slukke og tænde kameraet igen for at få vist dialogboksen til indledende opsætning igen og starte processen forfra fra trin 1.

🔊 Sproget kan til enhver tid ændres i menuen. 🗑️ "Sådan gør du, hvis du ikke kan læse displayet" (P.41)

4. Indstil dato, tid og datoformat.

- Brug knapperne ◀▶ til at markere elementer.
- Brug knapperne Δ ▽ til at ændre det markerede element.
- Tiden angives i 24 timers format.

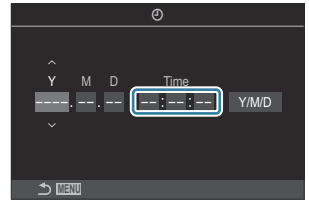

☞ Uret kan til enhver tid justeres i menuen. 🖱️ "Indstilling af kameraet (⌚ Settings)" (P.420)

5. Tryk på knappen **OK**.

6. Markér en tidszone med knapperne Δ ▽, og tryk på knappen **OK**.

- Tryk på knappen **INFO** for at slå sommertid til eller fra.

7. Tryk på knappen **OK** for at gemme ændringerne og afslutte.

☞ Informationer om dato og tid registreres på kortet sammen med billederne.

☞ Hvis batteriet tages ud af kameraet, og kameraet ikke bruges et stykke tid, nulstilles indstillingerne for dato og tid eventuelt. Hvis dette sker, skal du indstille dato og tid ved hjælp af menuen.

🖱️ "Indstilling af kameraet (⌚ Settings)" (P.420)

Gør følgende, hvis du ikke kan læse displayet

Hvis du ser ukendte tegn eller ord på andre sprog, har du muligvis ikke valgt det ønskede betjeningsprog. Følg disse trin for at vælge et andet sprog.

1. Tryk på knappen **MENU** for at få vist menuerne.

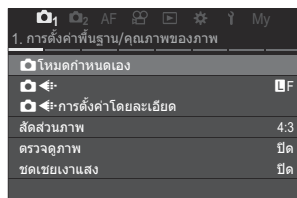
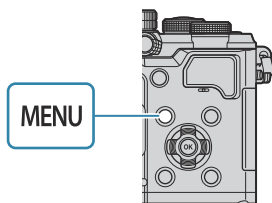

2. Fremhæv fanen **Y** (setup) ved hjælp af den forreste omskifter.

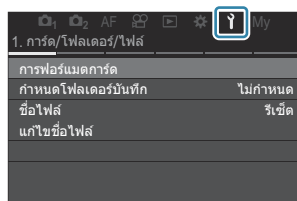
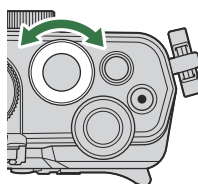

3. Vælg et skærbillede, hvorpå **[OK]** vises, med knapperne **<|>** eller den bagerste omskifter.

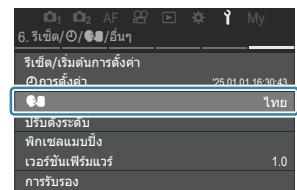
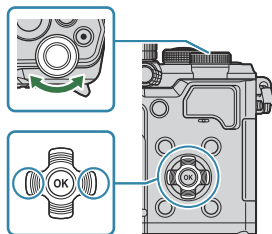

4. Markér **[OK]** med knapperne **Δ ∇**, og tryk på knappen **OK**.

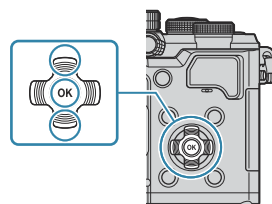

5. Markér det ønskede sprog med knapperne **Δ ∇ <|>**, og tryk på knappen **OK**.



Optagelse

Visning af oplysninger under optagelse





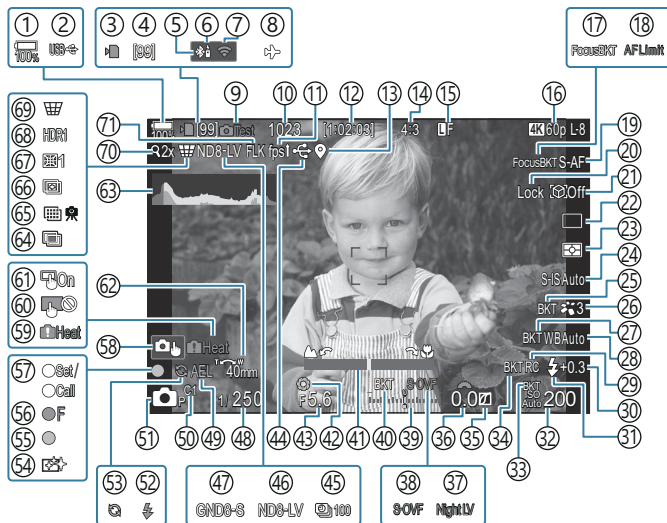

🔗 Vedrørende yderligere oplysninger om superkontrolpanelet, som vises på skærmen som standard, henvises til "[Tilgængelige indstillinger i superkontrol-/LV-superkontrolpanelet](#)" (P.94).

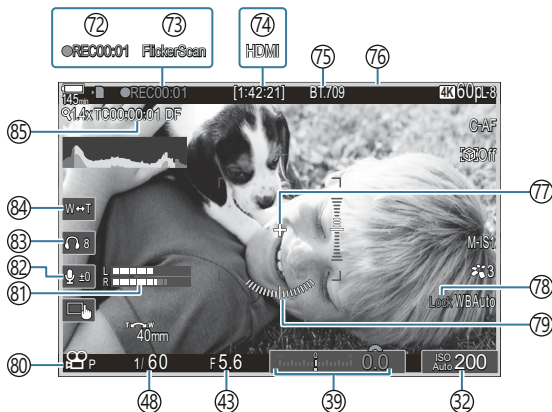
Visning på skærmen i billedfunktion



Visning på skærmen i filmfunktion



- ① Batteriniveau (P.37)
- ② USB PD (P.449)
- ③ Kortsymbol (P.28, P.33)
- ④ Maksimalt antal kontinuerlige billeder (P.193)
- ⑤ Aktiv **Bluetooth**[®]-forbindelse (P.433, P.451)
- ⑥ Fjernbetjening (P.451)
- ⑦ Trådløs LAN-forbindelse (P.430)
- ⑧ Flytilstand (P.428)
- ⑨ Test Picture (P.345)
- ⑩ Antal billeder, der kan gemmes (P.535)
- ⑪ Billedhastighed (når den er indstillet til **[High]**) (P.373)
- ⑫ Resterende optagetid (P.538)
- ⑬ **Bluetooth**[®] (P.440)
- ⑭ Billedformat (P.220)
- ⑮  Billedkvalitet (P.212)
- ⑯  Filmkvalitet / **S&Q** Filmkvalitet (P.213)
- ⑰ Focus BKT (P.286)
- ⑱ AF-begrænser (P.130)
- ⑲ AF-funktion (P.100)
- ⑳ Lås af valg af motiv (P.121)
- ㉑ Motivgenkendelse (P.120)
- ㉒ Drev (enkelt, serie, selvudløser, antirystefunktion, lydløs funktion, Pro Capture-optagelse) (P.191 / P.198 / P.199 / P.201)
- ㉓ Målingsfunktion (P.160)
- ㉔ Billedstabilisering (P.205)
- ㉕ ART BKT (P.284)
- ㉖ Billedfunktion (P.222)
- ㉗ WB BKT (P.281)
- ㉘ Hvidbalance (P.235)
- ㉙ RC-funktion (P.186)
- ㉚ Styring af flashintensitet (P.185)
- ㉛ Flashfunktion (P.180)
- ㉜ ISO-følsomhed (P.167)
- ㉝ ISO BKT (P.283)
- ㉞ FL BKT (P.282)
- ㉟ Highlight & Shadow Control (P.354)
- ㊱ Eksponeringskompensationsværdi (P.153)
- ㊲  Night Vision (P.372)
- ㊳  LV-indstillinger (når den er indstillet til **[S-OVF]**) (P.371)
- ㊴ Eksponeringskompensation (P.153)
- ㊵ AE BKT (P.279)
- ㊶ Fokusindikator (P.145)
- ㊷ Preview (P.369)
- ㊸ Aperture Value (P.57, P.60)
- ㊹ Aktiv USB-forbindelse (P.446, P.444, P.447, P.449)
- ㊺ Intervaloptagelse (P.268)
- ㊻ Live ND Shooting (P.250)
- ㊼ Live GND Shooting (P.254)
- ㊽ Shutter Speed (P.57, P.62)
- ㊾ AE-lås (P.161)
- ㊿ Custom Mode (P.80)
- 1  Shooting Mode (P.57)
- 2 Flash (blinker: lader op, lyser konstant: opladning udført) (P.176)
- 3 Pro Capture aktiv (P.201)
- 4 Støvreduktion (P.477)
- 5 AF-bekræftelsesmærke (P.51)
- 6  SH2 Blændeadvarel (P.191)
- 7 Funktionen SET/CALL (P.464)
- 8 Touchfunktioner (P.53)

- ⑤9 Advarsel om indvendig temperatur (P.483)
- ⑥0 Lås af touchfunktioner (P.345)
- ⑥1 AF-målknop (P.144)
- ⑥2 Retning af zoomfunktion/brændvidde
- ⑥3 Histogram (P.48)
- ⑥4 Multiple Exposure (P.263)
- ⑥5 High Res Shot (P.246)
- ⑥6 Focus Stacking (P.258)
- ⑥7 Fisheye Compensation (P.274).
- ⑥8 HDR (P.261)
- ⑥9 Keystone Comp. (P.272)
- ⑦0 Digital telekonverter (P.267)
- ⑦1 Flimmerfri optagelse (P.204)
- ⑦2 Optagetid (vist under optagelse) (P.75)
- ⑦3 Flicker Scan (P.158)
- ⑦4  HDMI Output (P.295)
- ⑦5  Visningsassistent (P.245)
- ⑦6 Rødt felt under filmoptagelse (P.300)
- ⑦7 Midtermarkør (P.297)
- ⑦8 WB Auto Lock (P.240)
- ⑦9 Niveaumåler (P.48)
- ⑧0  /S&Q Optagelse af film (P.75)
- ⑧1 Måler for lydoptageniveau (P.79)
- ⑧2 Lydoptageniveau (P.79)
- ⑧3 Headsettets lydstyrke (P.79)
- ⑧4 Elektronisk zoom (P.79)
- ⑧5 Tidskode (P.294)

Skift mellem visninger

Kameraet bruger en øjensensor til automatisk at skifte mellem søgerens og skærmens displays. Søgeren og monitordisplayet (superkontrolpanel/livevisning) viser også oplysninger om kameraindstillinger. Du kan styre, hvordan der skal skiftes mellem de enkelte displays, og vælge, hvilke oplysninger der skal vises.

På kameraets skærm vises superkontrolpanelet (P.90) som standard.

Billedkomposition i søgeren

Søgeren aktiveres automatisk, når du fører den op til øjet. Når søgeren lyser op, slukkes skærmen.

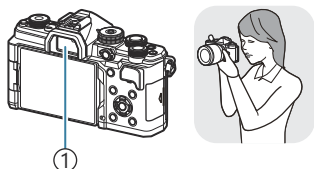

① Søger



Billedkomposition på skærmen

Skærmen viser superkontrolpanel. Det skifter til Live View, når du trykker på knappen  (LV).

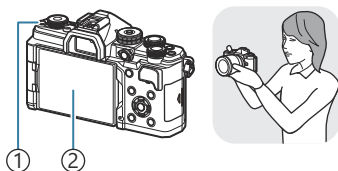

① Knappen  (LV)

② Skærm

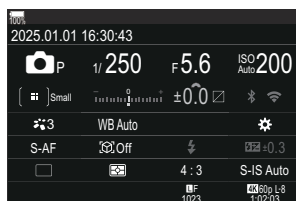

- Hvis søgeren ikke er i fokus, skal du sætte søgeren til øjet og fokusere skærmen ved at dreje knappen til søgerjustering.

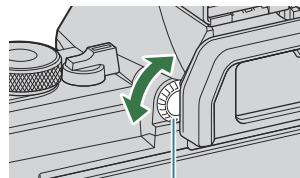

① Knap til søgerjustering

👁️ Du har adgang til indstillinger til skift mellem de enkelte displays og visning af søgeren. 🖱️ "[Valg af søgerens visningsstil \(EVF Style\)](#)" (P.377), "[Konfigurering af øjensensoren \(Eye Sensor Settings\)](#)" (P.407)

Skift af informationsvisningen



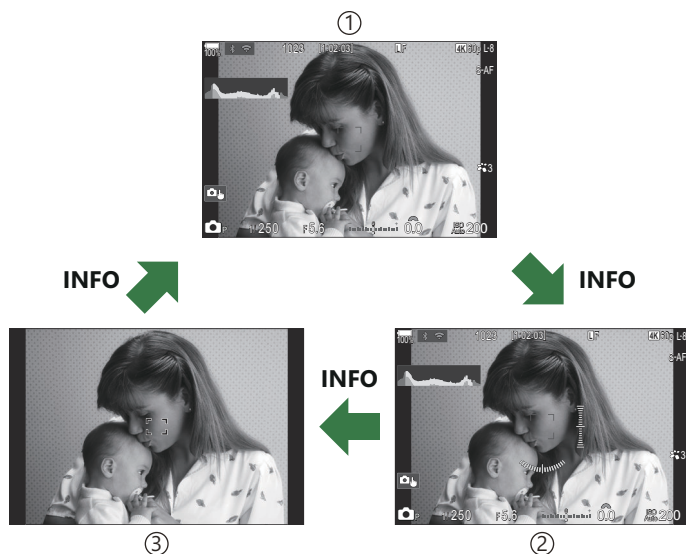
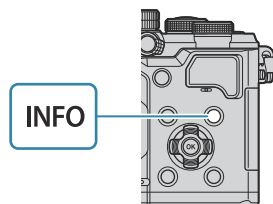

 : **PASMB**  / **S&Q** : **PASM**



Du kan ændre de oplysninger, der vises på skærmen under optagelse, ved hjælp af knappen **INFO**.



- ① Information 1
- ② Information 2 (kun -funktion)
- ③ Image Only

☞ Informationsskærmene kan flyttes i alle retninger ved at dreje på omskifteren, mens knappen **INFO** holdes nede.

☞ De oplysninger, der vises i stillfotograferingsfunktionen (-funktion), og de oplysninger, der vises i filmfunktionen (/ **S&Q**-funktion), kan indstilles individuelt.  "Optageindikatorer ( Info Settings /  Info Settings)" (P.379)

☞ Du kan vælge, om der skal vises informationer, når udløseren trykkes halvt ned.  "Konfigurering af displayet, når udløseren trykkes halvt ned (Info by half-pressing )" (P.381)

Histogramvisning

Et histogram, der viser lysstyrkefordelingen i billedet. Den vandrette akse giver lysstyrken, og den lodrette akse viser antal pixel for hvert lysstyrkeniveau i billedet. Områder, der er over den øvre grænse under optagelse, vises i rødt, mens områder, der er under den nedre grænse, vises i blå, og området, der måles med brug af spotmåling, vises i grønt. Du kan selv vælge de øvre og nedre grænser.  ["Eksponeringsadvarsel i histogrammet \(Histogram Settings\)" \(P.388\)](#)



- | | |
|----------|--------|
| ① Mere | ③ Mørk |
| ② Mindre | ④ Lys |

Højlys og skygger

Højlys og skygger, som er defineret i henhold til de øvre og nedre grænser for histogramvisningen, vises med rødt og blå. Du kan selv vælge de øvre og nedre grænser.  ["Eksponeringsadvarsel i histogrammet \(Histogram Settings\)" \(P.388\)](#)

Visning af niveaumål

Angiver kameraets retning. "Vipperetningen" vises på den lodrette bjælke, og "horisontretningen" vises på den vandrette bjælke.

- Niveaumåleren er kun ment som en vejledning.
- Kalibrer niveaumåleren, hvis du ikke mener, at den er helt lige og lodret længere.  ["Sådan kalibrerer du niveaumåleren \(Level Adjust\)" \(P.422\)](#)

Drejning af //S&Q-omskifteren

Drej //S&Q-omskifteren for at ændre tilstande.

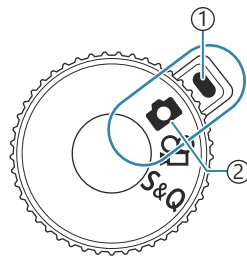

- ① Indikator
- ② Symbol for funktion

	Billedoptagelse (P.50).
	Optag film ved normal afspilningshastighed (P.75).
S&Q	Film i slowmotion/fastmotion kan optages for en sensorbilledhastighed, der adskiller sig fra billedhastighederne for afspilning (P.75).

⚠ Der optages ikke lyd på film, der optages i **S&Q**-funktion.

Billedoptagefunktioner

Typer af optagefunktioner

Se i det følgende, hvordan du bruger de forskellige optagefunktioner.

P	Program AE (P.57)
A	Blændeforvalgt AE (P.60)
S	Shutter Priority AE (P.62)
M	Manuel eksponering (P.65)
B	Bulb/time (P.68)
	Live Composite (P.72)
C1/C2/C3/C4/C5	Custom (P.82)

☞ Når /☞/S&Q-omsifteren er indstillet til ☞ eller S&Q, er bulb-/tid- og live kompositofotografering ikke tilgængelige, selv hvis omskifteren er indstillet til **B**.

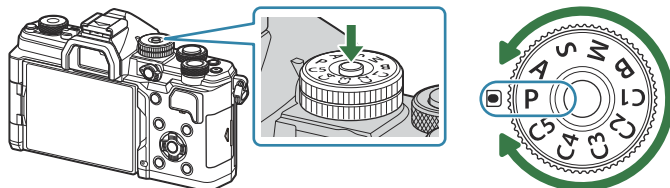

Valg af optagefunktioner

Tryk på omskifterlåsen for at låse den op, og drej herefter omskifteren for at indstille den funktion, du gerne vil bruge.



- Omskifteren er låst, når låsen er trykket ned. Hver gang der trykkes på omskifterlåsen, skiftes der mellem låst/frigjort.

Billedoptagelse

1. Drej //S&Q-omskifteren til .
2. Drej omskifteren til den funktion, du gerne vil bruge.
3. Komponer billedet.

ⓘ Sørg for, at dine fingre eller kameraremmen ikke dækker objektivet eller AF hjælpelyset.

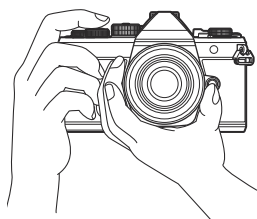

Landskabsposition

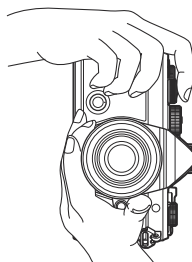

Portrætposition

4. Stil skarpt.

- Placer AF-rammen over dit motiv.

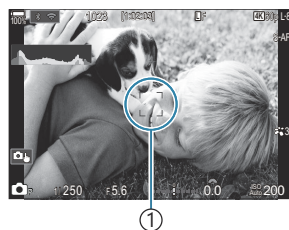

① AF-ramme

- Tryk forsigtigt udløseren ned til den første position (tryk udløseren halvt ned).
- AF-indikatoren (●) vises, og der vises en grøn ramme (AF-søgefelt) i fokuseringsområdet.

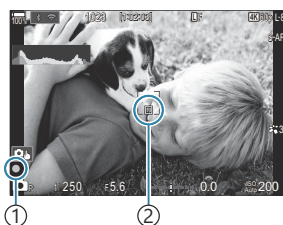

① AF-indikator

② AF-søgefelt

☞ Du kan også fokusere ved at trykke på knappen **AF-ON** (P.116).

⚠ Hvis kameraet ikke kan fokusere, blinker AF-bekræftelsesmærket (P.479).

⚠ AF-rammen varierer alt efter den indstilling, der er valgt for AF-målfunktion. Ændr området (P.106) og positionen (P.105) for AF-målet efter behov.

⚠ AF-rammen vises ikke, når **[All]** (alle mål) vælges for AF Target Mode (P.106).

5. Udløs lukkeren.

- Tryk udløseren helt ned (fuldstændigt).
- Kameraet udløser lukkeren og tager et billede.



☞ Du kan fokusere og tage billeder ved hjælp af touch-funktionerne. 🖱️ "Optagelse med touchskærmfunktioner" (P.53)

Optagelse med touchskærmfunktioner

 : **PASMB**  / **S&Q** : **PASM**



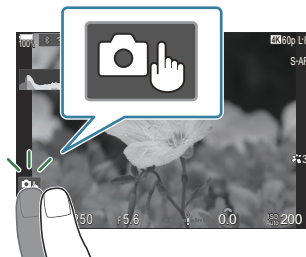



Du kan trykke på motivet for at fokusere og tage et billede.



Tryk på et motiv for at fokusere og aktivere udløseren automatisk.



ⓘ Denne indstilling er ikke tilgængelig, når

-  er valgt på  /  / **S&Q**-omskifteren, og **B** (bulb) er valgt på omskifteren,
-  eller **S&Q** er valgt på  /  / **S&Q**-omskifteren, eller
- [**AF**] eller [**AF MF**] er valgt for AF-funktion ([P.100](#)).







Optagelse med berøringsskærmfunktioner er slået fra.



Tryk for at vise et AF-søgefelt og fokusér på motivet i det valgte område. Du kan bruge berøringsskærmen til at vælge fokusrammens placering og størrelse. Der kan tages billeder ved at trykke på udløserknappen.



Når kameraet registrerer et motiv, skal du trykke på motivet for at låse fast på det som det hovedmotiv, der skal fokuseres på. Tryk på  for at fjerne låsen.  vises, når [**Subject Detection**] indstillet til en anden indstilling end [**Off**] ([P.120](#)).

ⓘ Valg af motiv er ikke tilgængelig, når **S&Q** er valgt for  /  / **S&Q**-omskifteren, og [**Sensor Frame Rate**] i [**S&Q** ] er indstillet til [**100fps**] eller hurtigere ([P.215](#)).

- Hvis du trykker på et ikon, ændres indstillingerne.

ⓘ Tryk ikke på skærmen med dine negle eller andre skarpe genstande.

ⓘ Handsker eller skærmbeskyttelse kan forstyrre betjeningen af berøringsskærmen.

Forhåndsvisning af motivet (🖱️)

1. Tryk på motivet på skærmen.

- Der vises et AF-søgefelt.
- Brug skyderen til at vælge feltets størrelse.



- Tryk på **Off** for at slukke for visningen af AF-søgefelt.

2. Brug skyderen til at vælge størrelsen af AF-søgefeltet, og tryk derefter på 🔍 for at zoome ind på rammens position.

- Brug fingeren til at rulle i displayet, når billedet er zoomet ind.

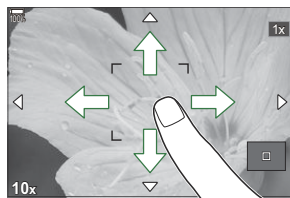

- Tryk på **Off** for at annullere zoom-visningen.

⚠️ Berøringsskærmen kan ikke betjenes i følgende situationer.

- Mens knapper eller omskiftere er i brug

🔊 Du kan deaktivere touch-funktionaliteten. 🖱️ ["Deaktivering af touchfunktioner \(Touchscreen Settings\)" \(P.404\)](#)

Billedgennemgang (Image Review)

 : **PASMB**  / **S&Q: PASM**

Billederne vises, lige efter de er blevet taget. Dermed kan du hurtigt gennemgå billedet. Du kan vælge, hvor lang tid billederne skal vises, eller helt slå billedgennemgangen fra.



Tryk udløseren halvt ned for at afslutte billedgennemgangen og fortsætte med at tage billeder.

Auto 	Skift til billedvisning efter optagelse. Du kan slette billeder og udføre andre billedvisningsrelaterede handlinger.
Off	Billedgennemgang deaktiveret. Kameraet fortsætter med at vise visningen gennem objektivet efter optagelsen.
0,3-20 sek.	Vælg, hvor længe billeder skal vises.

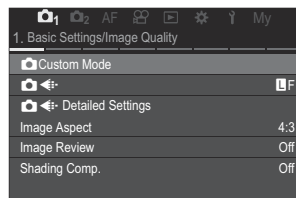
1. Tryk på knappen **MENU** for at få vist menuerne.
2. Fremhæv fanen  ved hjælp af den forreste omskifter.



3. Fremhæv [1. **Basic Settings/Image Quality**] med knapperne   eller den bagerste omskifter.

4. Fremhæv [**Image Review**] med knapperne  , og tryk på knappen **OK**.

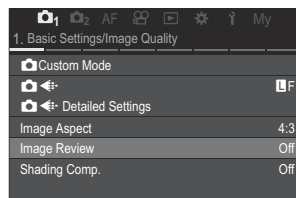

5. Ændr indstillingerne med knapperne Δ ∇ \triangleleft \triangleright , og tryk på knappen **OK**.

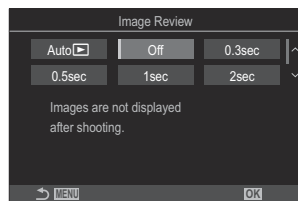

6. Tryk på knappen **MENU** for at lukke menuerne.

Sådan lader du kameraet vælge blændeværdi og lukkertid (P: Program AE)

: **PASMB** /S&Q: **PASM**

Kameraet indstiller den optimale blændeværdi og lukkertid ud fra motivets lysstyrke.

1. Drej /-omskifteren til .

2. Drej omskifteren hen på **P**.

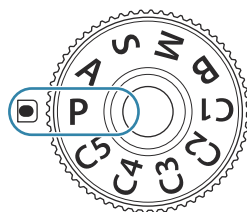

3. Fokuser, og se displayet.

- Brug den forreste og den bagerste omskifter til at justere følgende indstillinger.
Forreste omskifter Eksponeringskompensation (P.153)
Bagerste omskifter Programskift (P.59)
- Lukkertiden og blændeværdien, der vælges af kameraet, vises.



- ① Shooting mode
- ② Shutter speed
- ③ Blænde

 Eksponeringskompensation kan også indstilles med knappen **Fn**. Tryk på knappen **Fn**, og drej den forreste eller bagerste omskifter.



4. Udløs lukkeren.

 Du kan vælge, hvilke funktioner den forreste og den bagerste omskifter skal udføre.  "Tildeling af roller til den forreste og den bagerste omskifter ( Dial Function /  Dial Function)" (P.358)

☞ Du kan bruge **Fn**-håndtaget til at ombytte funktionerne for hhv. den forreste og den bagerste omskifter. **Fn**-håndtaget kan også tildeles andre roller. 🖱️ "Sådan tilpasser du **Fn**-håndtaget (Fn Lever Settings)" (P.362)

Motivet er for mørkt eller for lyst

Hvis kameraet ikke kan opnå optimal eksponering, blinker displayene for lukkertid og blænde som vist.

Display	Problem/løsning
Stor blænde (lavt f/-tal)/lang lukkertid 	Motivet er for mørkt. <ul style="list-style-type: none">• Brug flash.
Lille blænde (højt f/-tal)/kort lukkertid 	Motivet er for lyst. <ul style="list-style-type: none">• Grænserne for kameraets målingssystem er blevet overskredet. Brug et eksternt ND-filter (Neutral Density) til at reducere den mængde lys, der kommer ind i kameraet.• Der er mulighed for så korte lukkertider som 1/32000 sek. i [♥] (lydløs) funktion. 🖱️ "Sådan tages der billeder uden lukkerlyd (Silent [♥] Settings)" (P.199), "Optagelse med serieoptagelse/selvudløser" (P.191)

☞ Hvis **[ISO]** ikke er indstillet til **[Auto]**, kan den optimale eksponering opnås ved at ændre indstillingen. 🖱️ "Ændring af ISO-følsomhed (ISO)" (P.167)

☞ Den blændeværdi, der vises, når displayet blinker, afhænger af objektivets type og brændvidde.

Programskift

Uden at ændre eksponeringskompensationen kan du vælge mellem forskellige kombinationer af blændeværdi og lukkertid, som kameraet selv vælger. Det kaldes Program Shift.

1. Drej den bagerste omskifter, indtil kameraet viser den ønskede kombination af blændeværdi og lukkertid.

- Ikonet for optagefunktion skifter fra **P** til **Ps**, når programskift er aktiveret. Du kan afslutte programskift ved at dreje den bagerste omskifter i modsat retning, indtil **P** ikke længere vises.



① Programskift

☞ Du kan vælge, om displayet afspejler effekterne af eksponeringskompensationen, eller om det bibeholder en konstant lysstyrke, så det er nemmere at se.  "[Ændring af displayets udseende \(LV Mode\)](#)" (P.371)

Valg af blænde (A: Blændeforvalgt AE)

: P A S M B /S&Q: P A S M

I denne funktion kan du vælge blændeværdien (f/-tallet), hvorefter kameraet automatisk indstiller lukkertiden, så du opnår den optimale eksponering ud fra motivets lysstyrke. Små blændeværdier (stor blænde) mindsker dybden af det område, der er i fokus (dybdeskarphe­den), hvilket slører baggrunden. Store blændeværdier (lille blænde) øger dybden af det område, der er i fokus foran og bag motivet.



① Små blændeværdier...

...mindsker dybdeskarphe­den og øger sløringen.

② Store blændeværdier...

...øger dybdeskarphe­den.

1. Drej //S&Q-omskifteren til .

2. Drej omskifteren til **A**.

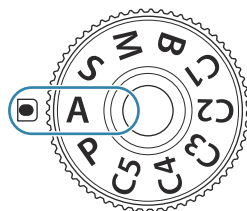

3. Tilpas blænden.

- Brug den forreste og den bagerste omskifter til at justere følgende indstillinger.
Forreste omskifter Eksponeringskompensation (P.153)
Bagerste omskifter Blænde



① Blænde

- Den lukkertid, som vælges automatisk af kameraet, vises på displayet.

Eksponeringskompensation kan også indstilles med knappen **Fn**. Tryk på knappen **Fn**, og drej den forreste eller bagerste omskifter.

4. Udløs lukkeren.

- ☞ Du kan vælge, hvilke funktioner den forreste og den bagerste omskifter skal udføre. 📖 "Tildeling af roller til den forreste og den bagerste omskifter (📷 Dial Function / 📷 Dial Function)" (P.358)
- ☞ Du kan bruge **Fn**-håndtaget til at ombytte funktionerne for hhv. den forreste og den bagerste omskifter. **Fn**-håndtaget kan også tildeles andre roller. 📖 "Sådan tilpasser du **Fn**-håndtaget (Fn Lever Settings)" (P.362)
- ☞ Du kan vælge, om displayet afspejler effekterne af eksponeringskompensationen, eller om det bibeholder en konstant lysstyrke, så det er nemmere at se. 📖 "Ændring af displayets udseende (📷 LV Mode)" (P.371)
- ☞ Du kan skifte blænden til den valgte værdi og se et eksempel på dybdeskarpheden. 📖 "Sådan ændres knappernes roller (Button Settings)" (P.343)

Motivet er for mørkt eller for lyst

Lukkertidsdisplayet blinker, hvis kameraet ikke kan opnå korrekt eksponering.

Display	Problem/løsning
Langsom lukkertid 	Undereksposering. <ul style="list-style-type: none">• Vælg en mindre blændeværdi.
Hurtig lukkertid 	Overeksponering. <ul style="list-style-type: none">• Vælg en større blændeværdi.• Hvis motivet stadig er overeksponeret ved den større værdi, er grænserne for kameraets målingssystem blevet overskredet. Brug et eksternt ND-filter (Neutral Density) til at reducere den mængde lys, der kommer ind i kameraet.• Der er mulighed for så korte lukkertider som 1/32000 sek. i [♥] (lydløs) funktion. 📖 "Sådan tages der billeder uden lukkerlyd (Silent [♥] Settings)" (P.199), "Optagelse med serieoptagelse/selvudløser" (P.191)

- ☞ Hvis **[ISO]** ikke er indstillet til **[Auto]**, kan den optimale eksponering opnås ved at ændre indstillingen. 📖 "Ændring af ISO-følsomhed (ISO)" (P.167)

Valg af lukkertid (S: Shutter Priority AE)

: PASMB /S&Q: PASM

I denne funktion kan du vælge lukkertiden, hvorefter kameraet automatisk indstiller blænden, så du opnår den optimale eksponering ud fra motivets lysstyrke. Korte lukkertider "fastfryser" bevægelsen af motiver i hurtig bevægelse. Lange lukkertider slører motiver i bevægelse, så billederne får en dynamisk effekt.

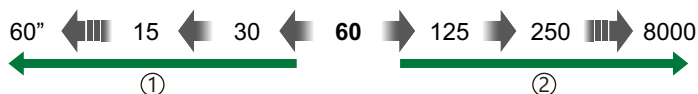

① Korte lukkertider...

...giver dynamiske billeder med en følelse af bevægelse.

② Hurtige lukkertider...

..."fastfryser" bevægelsen af motiver i hurtig bevægelse.

1. Drej / /S&Q-omskifteren til .

2. Stil omskifteren på **S**.

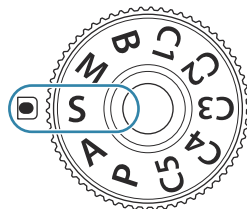

3. Vælg lukkertiden.

- Brug den forreste og den bagerste omskifter til at justere følgende indstillinger.
Forreste omskifter Eksponeringskompensation (P.153)
Bagerste omskifter Shutter speed
- Du kan vælge mellem lukkertider fra 1/8000-60 sek.
- Der er mulighed for så korte lukkertider som 1/32000 sek. i lydløs funktion. "Optagelse uden lukkerlyd (Silent [♥] Settings)" (P.199), "Optagelse med serieoptagelse/ selvudløser" (P.191)
- Den blænde, som vælges automatisk af kameraet, vises på displayet.

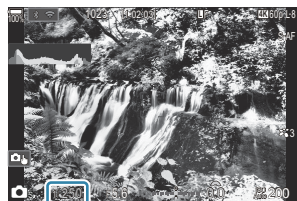

① Shutter speed

☞ Eksponeringskompensation kan også indstilles med knappen **Fn**. Tryk på knappen **Fn**, og drej den forreste eller bagerste omskifter.

4. Udløs lukkeren.

- ☞ Du kan vælge, hvilke funktioner den forreste og den bagerste omskifter skal udføre. 📖 "Tildeling af roller til den forreste og den bagerste omskifter (📷 Dial Function / 📷 Dial Function)" (P.358)
- ☞ Du kan bruge **Fn**-håndtaget til at ombytte funktionerne for hhv. den forreste og den bagerste omskifter. **Fn**-håndtaget kan også tildeles andre roller. 📖 "Sådan tilpasser du **Fn**-håndtaget (Fn Lever Settings)" (P.362)
- ☞ Du kan vælge, om displayet afspejler effekterne af eksponeringskompensationen, eller om det bibeholder en konstant lysstyrke, så det er nemmere at se. 📖 "Ændring af displayets udseende (📷 LV Mode)" (P.371)
- ☞ Brug Live ND-filteret til at skabe effekter som ved en lang lukkertid ved meget oplyste indstillinger, hvor lange lukkertider ikke er tilgængelige på andre måder. 📖 "Længere lukkertider i klart lys (Live ND Shooting)" (P.250)
- ☞ Alt efter den valgte lukkertid, kan du muligvis se farvestræber på displayet, som skyldes flimrer fra fluorescerende lyskilder eller LED-lyskilder. Kameraet kan konfigureres til at reducere effekterne af flimrer under Live View, eller når der tages billeder. 📖 "Reduktion af flimrer på billeder (Anti-Flicker Shooting)" (P.204), "Reduktion af flimrer under LED-belysning (📷 Flicker Scan / 📷 Flicker Scan)" (P.158)

Motivet er for mørkt eller for lyst

Blændedisplayet blinker, hvis kameraet ikke kan opnå korrekt eksponering.

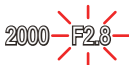
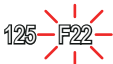
Display	Problem/løsning
Lille blændeværdi 	Undereksposering. <ul style="list-style-type: none">• Vælg en langsommere lukkertid.
Stor blændeværdi 	Overeksponering. <ul style="list-style-type: none">• Vælg en kortere lukkertid. Der er mulighed for så korte lukkertider som 1/32000 sek. i lydløs funktion.• Hvis motivet stadig er overeksponeret ved den kortere lukkertid, er grænserne for kameraets målingssystem blevet overskredet. Brug et eksternt ND-filter (Neutral Density) til at reducere den mængde lys, der kommer ind i kameraet.

☞ Hvis **[ISO]** ikke er indstillet til **[Auto]**, kan den optimale eksponering opnås ved at ændre indstillingen.  ["Ændring af ISO-følsomhed \(ISO\)" \(P.167\)](#)

☞ Den blændeværdi, der vises, når displayet blinker, afhænger af objektivets type og brændvidde.

Valg af blænde og lukkertid (M: Manual Exposure)

: **PASMB** /S&Q: **PASM**

Med denne funktion kan du vælge blænden og lukkertiden. Du kan justere indstillingerne i henhold til dine mål, f.eks. ved at kombinere korte lukkertider med små blænder (høje f/-tal), så du opnår en øget dybdeskarphed.

1. Drej //S&Q-omskefteren til .

2. Stil omskefteren på **M**.

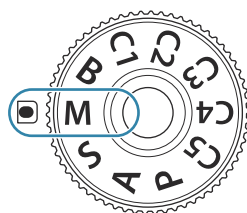

3. Juster blænde og lukkertid.



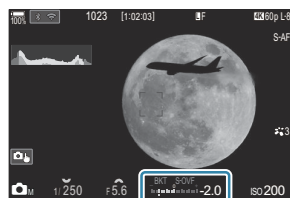





- Brug den forreste og den bagerste omskifter til at justere følgende indstillinger.
Forreste omskifter Blænde
Bagerste omskifter Shutter speed
- Du kan vælge mellem lukkertider fra 1/8000-60 sek.
- Der er mulighed for så korte lukkertider som 1/32000 sek. I Lydløs funktion.  "Optagelse uden lukkerlyd (Silent [♥] Settings)" (P.199)
- Displayet viser forskellen mellem den eksponering, som den valgte blænde og lukkertid giver, og den optimale eksponering, som måles af kameraet. Displayet blinker, hvis forskellen overstiger ± 3 EV.



① Forskel fra optimal eksponering





- Når **[Auto]** er valgt for **[ISO]**, justeres ISO-følsomheden automatisk, så du opnår den korrekte eksponering ved de valgte eksponeringsindstillinger. **[ISO]** er som standard **[Auto]**.
 "Changing ISO sensitivity (ISO)" (P.167)

4. Udløs lukkeren.



- Du kan vælge, hvilke funktioner den forreste og den bagerste omskifter skal udføre.  "Tildeling af roller til den forreste og den bagerste omskifter ( Dial Function /  Dial Function)" (P.358)
- Du kan bruge **Fn**-håndtaget til at ombytte funktionerne for hhv. den forreste og den bagerste omskifter. **Fn**-håndtaget kan også tildeles andre roller.  "Sådan tilpasser du **Fn**-håndtaget (Fn Lever Settings)" (P.362)
- Du kan vælge, om displayet afspejler effekterne af eksponeringskompensationen, eller om det bibeholder en konstant lysstyrke, så det er nemmere at se.  "Ændring af displayets udseende ( LV Mode)" (P.371)
- Alt efter den valgte lukkertid, kan du muligvis se farvestriber på displayet, som skyldes flimrer fra fluorescerende lyskilder eller LED-lyskilder. Kameraet kan konfigureres til at reducere effekterne af flimrer under Live View, eller når der tages billeder.  "Reduktion af flimrer på billeder (Anti-Flicker Shooting)" (P.204), "Reduktion af flimrer under LED-belysning ( Flicker Scan /  Flicker Scan)" (P.158)

Motivet er for mørkt eller for lyst

Displayet for ISO-følsomhed blinker, hvis kameraet ikke kan opnå korrekt eksponering med **[Auto]** valgt for **[ISO]**.

Display	Problem/løsning
	<p>Overeksponering.</p> <ul style="list-style-type: none"> Vælg en større blændeværdi eller en kortere lukkertid.
	<p>Undereksponering.</p> <ul style="list-style-type: none"> Vælg en mindre blændeværdi eller en længere lukkertid. Hvis advarslen ikke forsvinder fra displayet, skal du vælge en større værdi for ISO-følsomhed.  "Ændring af ISO-følsomhed (ISO)" (P.167), "Sådan indstilles intervallet for ISO-følsomhed, der vælges i funktionen [Auto] ( ISO-A Upper/Default /  ISO-A Upper/Default)" (P.170)

Brug af eksponeringskompensation i M-funktion

I **M**-funktion er eksponeringskompensation tilgængelig, når **[Auto]** er valgt for **ISO**. Da eksponeringskompensation udføres ved at justere ISO-følsomheden, påvirkes blænden og lukkertiden ikke.  "Ændring af ISO-følsomhed (ISO)" (P.167), "Sådan indstilles intervallet for ISO-følsomhed, der vælges i funktionen [Auto] ( ISO-A Upper/Default /  MISO-A Upper/Default)" (P.170)

1. Hold knappen **Fn** nede, og drej den forreste eller den bagerste omskifter.

- Eksponeringskompensation føjes til den eksponeringsforskel, der vises på displayet.



- ① Forskel fra eksponeringsindstillingsværdi med kompensationsværdi tilføjet
- ② Eksponeringskompensationsværdi

Lang eksponering (B: Bulb/Time)



Vælg denne funktion for at lade lukkeren stå åben, så der kan opnås en lang eksponering. Du kan se et eksempel på billedet i Live View og afslutte eksponeringen, når du har opnået de ønskede resultater. Denne funktion kan bruges, når der er brug for lange eksponeringer, f.eks. når du tager billeder af aftenmotiver eller fyrværkeri.

ⓘ Til lang eksponering anbefales det, at du fastgør kameraet sikkert på et stativ.

"Bulb"- og "Live Bulb"-fotografering

Lukkeren holdes åben, så længe udløseren er trykket ned. Når du slipper knappen, afsluttes eksponeringen.

- Jo længere lukkeren er åben, desto mere lys kommer der ind i kameraet.
- Når Live Bulb-fotografering er valgt, kan du kontrollere resultaterne i Live View-visningen og afslutte eksponeringen, når du vil.

"Time"- og "Live Time"-fotografering

Eksponeringen begynder, når udløseren trykkes helt ned. Tryk udløseren helt ned igen for at afslutte eksponeringen.

- Jo længere lukkeren er åben, desto mere lys kommer der ind i kameraet.
- Når Live Time-fotografering er valgt, kan du kontrollere resultaterne i Live View-visningen og afslutte eksponeringen, når du vil.

1. Drej //S&Q-omskifteren til .

2. Drej omskifteren hen på **B**.

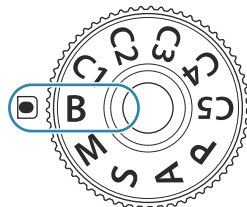

3. Vælg **[Bulb]** (for Bulb-fotografering) eller **[Time]** (Time-fotografering).

- Dette vælges som standard med den bagerste omskifter.

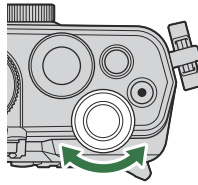

①

① Bulb- eller Time-fotografering

4. Tryk på knappen **MENU**.

- Du bliver bedt om at vælge det ønskede interval for opdatering af preview.

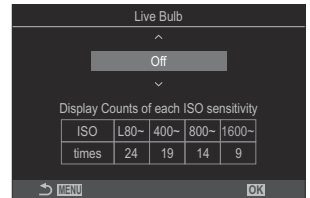

5. Fremhæv et interval med $\Delta \nabla$.

6. Tryk på knappen **OK** for at gemme ændringerne.

- Menuerne vises.

7. Tryk flere gange på knappen **MENU** for at lukke menuen.

- Hvis der er valgt en anden indstilling end **[Off]**, vises **[Live Bulb]** eller **[Live Time]** på displayet.

8. Tilpas blænden.

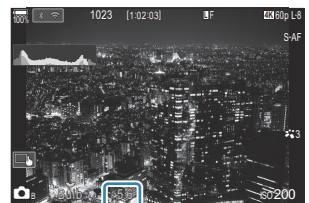

- Som standard kan blænden justeres med den forreste omskifter.







①

① Blænde

9. Udløs lukkeren.

- Hold udløseren nede i Bulb- og Live Bulb-funktionerne. Eksponeringen afsluttes, når du slipper knappen.
- I Time- og Live Time-funktionerne skal du trykke udløseren helt ned én gang for at starte eksponeringen og trykke den helt ned én gang til for at afslutte eksponeringen.
- Under Live Time-fotografering kan du opdatere dit preview ved at trykke udløseren halvt ned.
- Eksponeringen afsluttes automatisk, når den valgte tid for **[Bulb/Time Timer]** nås.
 "Sådan konfigureres indstillingerne BULB/TIME/COMP (BULB/TIME/COMP Settings)" (P.277)
- **[Noise Reduction]** anvendes, når billederne er taget. Displayet viser den tid, der er tilbage, inden processen er færdig. Du kan vælge, under hvilke betingelser **[Noise Reduction]** udføres.  "Indstillinger for støjreduktion ved lang eksponering (Noise Reduction)" (P.175)

- ⓘ Der er visse begrænsninger vedrørende de tilgængelige indstillinger for ISO-følsomheden.
- ⓘ Bulb-fotografering bruges i stedet for live bulb-fotografering, når multieksposering, keystone-korrigering eller fiskeøjekorrigering anvendes.
- ⓘ Time-fotografering bruges i stedet for Live Time-fotografering, når Multiple Exposure, Keystone Compensation eller fiskeøjekorrigering anvendes.
- ⓘ Under optagelse er der grænser for indstillingerne for de følgende funktioner:
 - Serieoptagelse, optagelse med selvudløser, optagelse over et tidsforløb, optagelse med AE-bracketing, flash-bracketing, fokus-bracketing, hold fokus osv.
- ⓘ Alt efter kameraets indstillinger, temperaturen og situationen kan der være støj eller lyse pletter på skærmen. Dette kan optræde på billeder, selvom **[Noise Reduction]** er aktiveret.  "Indstillinger for støjreduktion ved lang eksponering (Noise Reduction)" (P.175)
- 📖 Starry Sky AF kan bruges til at tage billeder af nattehimmelen.  "Valg af fokusfunktion (📷 AF Mode / 📷 AF Mode)" (P.100), "Ændring af indstillingerne for Starry Sky AF (Starry Sky AF Setting)" (P.119)
- 📖 Displayets lysstyrke kan justeres under Bulb/Time-fotografering.  "Sådan konfigureres indstillingerne BULB/TIME/COMP (BULB/TIME/COMP Settings)" (P.277)
- 📖 Du kan justere fokus manuelt, når du tager billeder i funktionen **B** (Bulb). Du kan tage billeder med teknikker såsom at fjerne fokus under eksponeringen eller fokusere ved afslutningen af eksponeringen.  "Sådan konfigureres indstillingerne BULB/TIME/COMP (BULB/TIME/COMP Settings)" (P.277)

Støj

Under optagelse med langsomme lukkertider kan der forekomme støj på skærmen. Det kan forekomme, når temperaturen stiger i billedsensoren eller i billedsensorens interne styrekreds, hvilket genererer strøm i de dele af billedsensoren, der ikke normalt er udsat for lys. Dette kan også forekomme, når der optages med en høj ISO-indstilling i omgivelser med høje temperaturer. For at formindske denne støj aktiverer kameraet støjreduktionsfunktionen.  ["Indstillinger for støjreduktion ved lang eksponering \(Noise Reduction\)" \(P.175\)](#)

Lysspor (B: Live Composite Photography)

: **PASMB** /S&Q: **PASM**

Vælg denne funktion for at lade lukkeren stå åben, så der kan opnås en lang eksponering. Du kan se de lysspor, som fyrværkeri eller stjerner efterlader, og fotografere disse uden at ændre baggrundseksponeringen. Kameraet kombinerer flere billeder og optager dem som et enkelt billede.

ⓘ Til Live Composite-fotografering anbefales det, at du fastgør kameraet sikkert på et stativ.

1. Drej //S&Q-omskifteren til .

2. Drej omskifteren hen på **B**.

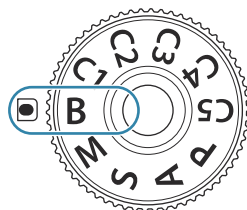

3. Vælg **[Live Comp]**.

- Dette vælges som standard med den bagerste omskifter.

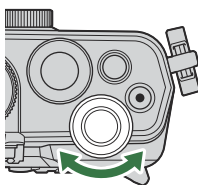

① Live Composite-fotografering

4. Tryk på knappen **MENU**.

- Menuen **[Composite Settings]** vises.

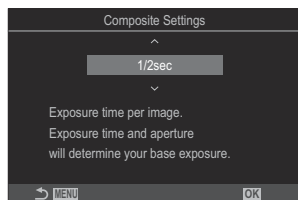

5. Fremhæv en eksponeringstid med Δ ∇ .

- Vælg en eksponeringstid fra 1/2 til 60 sek.

6. Tryk på knappen **OK** for at gemme ændringerne.
 - Menuerne vises.
7. Tryk flere gange på knappen **MENU** for at lukke menuen.
8. Tilpas blænden.
 - Som standard kan blænden justeres med den forreste omskifter.
9. Tryk udløseren helt ned for at gøre kameraet klar.
 - Kameraet er klar til at tage billeder, når **[Ready for composite shooting]** vises.



10. Tryk på udløseren for at starte optagelsen.
 - Live komposit-fotografering starter. Displayet opdateres efter hver eksponering.
11. Tryk på udløseren igen for at afslutte optagelsen.
 - Optagelsen slutter automatisk efter den tid, der er valgt for **[Live Composite Timer]**. Denne kan ændres. 🖱️ "[Sådan konfigureres indstillinger for BULB/TIME/KOMP \(BULB/TIME/COMP Settings\)](#)" (P.277)
 - Den maksimale optagetid afhænger af batteriniveau og optagebetingelser.

🔗 Der er visse begrænsninger vedrørende de tilgængelige indstillinger for ISO-følsomheden.

🔗 Følgende kan ikke anvendes:

- serieoptagelse, selvudløser, intervalltimer-fotografering, AE-bracketing, flash-bracketing, fokus-bracketing, HDR-fotografering, High Res Shot, multieksposering, Keystone Compensation, Live ND Shooting, Live GND Shooting og Fisheye Compensation.

🖱️ Starry Sky AF kan bruges til at tage billeder af nattehimmelen. 🖱️ "[Valg af fokusfunktion \(AF Mode / AF Mode\)](#)" (P.100), "[Ændring af indstillingerne for Starry Sky AF \(Starry Sky AF Setting\)](#)" (P.119)

🖱️ Displayets lysstyrke kan justeres under Live komposit-fotografering. 🖱️ "[Sådan konfigureres indstillinger for BULB/TIME/COMP \(BULB/TIME/COMP Settings\)](#)" (P.277)

⚙ Eksponeringstiden for hver eksponering, der foretages under Live komposit-fotografering, kan vælges på forhånd ved hjælp af menuerne. 📖 "Sådan konfigureres indstillinger for BULB/TIME/COMP (BULB/TIME/COMP Settings)" (P.277)

Optagelse af film

- ⓘ Når du optager film, skal du bruge et SD-kort, som understøtter en SD-hastighedsklasse på 10 eller højere.
- ⓘ Et UHS-II- eller UHS-I-kort med UHS-hastighedsklasse 3 eller højere er påkrævet, når:
 - **[4K]** eller **[C4K]** er valgt for Movie Resolution, **[A-I]** (ALL-Intra) er valgt for Motion Compensation, eller en sensorbilledhastighed på **[100fps]** eller hurtigere er valgt for **S&Q**
- ⓘ Hvis kameraet bruges kontinuerligt i lang tid, stiger billedsensorens temperatur, og der kan forekomme støj og farveslør på displayet. Hvis dette sker, skal du slukke for kameraet og lade det køle af. Støj og farveslør forekommer isæt ved høje ISO-følsomheder. Hvis sensorens temperatur stiger yderligere, slukkes kameraet automatisk.
- ⓘ Når du bruger et Four Thirds-systemobjektiv, er AF ikke tilgængelig under filmoptagelse.
- ⓘ Der kan muligvis høres driftslyde, hvis du bruger kameraet under filmoptagelse.
- ⓘ CMOS-billedsensorer af den type, der bruges i kameraet, genererer en såkaldt "rullende lukkereffekt", der kan medføre, at motiver i bevægelse forvrænges på billeder. Denne forvrængning er et fænomen, der opstår på billeder med motiver i hurtig bevægelse, eller hvis kameraet bevæges, mens billedet bliver taget. Fænomenet er især tydeligt på billeder, der tages ved stor brændvidde.
- ⓘ Når der anvendes et SDXC-kort, kan der optages film på op til 3 timers varighed. Film, der er over 3 timer lange, opdateres i flere filer (alt efter optageforholdene starter kameraet muligvis med at optage en ny fil, inden grænsen på 3 timer er nået).
- ⓘ Når der anvendes et SD/SDHC-kort, optages film, der fylder over 4 GB, i flere filer (alt efter optageforholdene starter kameraet muligvis med at optage en ny fil, inden grænsen på 4 GB er nået).
- 👉 Opdelte filmfiler kan afspilles som en enkelt film. 📖 ["Gengivelse af adskilte film" \(P307\)](#)
- 👉 Når der optages en film med kameraet i portrætposition, optages informationerne i portrætposition. Når filmen afspilles på en computer eller smartphone, afspilles den i samme retning, som den blev optaget i.

Optagelse af film i 📷/S&Q-funktion

📷: **PASMB** 📷/S&Q: **PASM**

Drej 📷/📷/📷/📷-omskifteren til 📷 for at optage film ved normal afspilningshastighed. Ved indstilling til **S&Q** kan der optages film i slowmotion/fastmotion for sensorbilledhastigheder, der adskiller sig fra billedhastighederne. Du kan optage film, der udnytter de effekter, der er tilgængelige i funktionerne **P**, **A**, **S** og **M**.

- ⓘ Der optages ikke lyd for **S&Q**.

1. Drej /-omskifteren til eller **S&Q**.

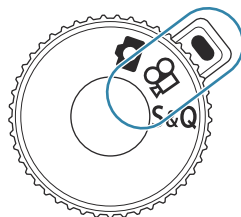

2. Drej den forreste omskifter til den funktion, du gerne vil bruge.



P	Den optimale blændeværdi indstilles automatisk ud fra motivets lysstyrke. Brug den forreste omskifter eller den bagerste omskifter til at indstille eksponeringskompensationen.
A	Gengivelse af baggrunden ændres ved at indstille blændeværdien. Brug den forreste omskifter til at indstille eksponeringskompensationen og den bagerste omskifter til at justere blændeværdien.
S	Lukkertiden påvirker motivets udseende. Brug den forreste omskifter til at indstille eksponeringskompensationen og den bagerste omskifter til at justere lukkerhastigheden. Der kan vælges lukkertider mellem 1/24 sek. og 1/32000 sek.
M	Juster både blænde og lukkertid efter eget valg. Brug den forreste omskifter til at vælge blændeværdien og den bagerste omskifter til at vælge lukkertiden. <ul style="list-style-type: none">• Du kan vælge mellem lukkertider fra 1/24-32000 sek.• Displayet viser forskellen mellem den eksponering, som den valgte blænde og lukkertid giver, og den optimale eksponering, som måles af kameraet. Displayet blinker, hvis forskellen overstiger ± 3 EV.• Den funktion, der er valgt for [ISO-A Upper/Default] (P.170), træder i kraft.

Den lave ende af lukkertiden ændres afhængigt af billedhastigheden for den pågældende filmoptagefunktion.

Blænden og lukkertiden har forskellige indstillinger i billedoptagelsestilstand (-funktion) og filmfunktion (/S&Q-funktion). Eksponeringskompensationen har den samme indstillingsværdi for billedoptagelsestilstand (-funktion) og filmfunktion (/S&Q-funktion). Denne kan ændres under Indstillinger. "Valg af punkter, der skal indstilles separat for billeder og film(/ Separate Settings)" (P.289)

3. Tryk på -knappen for at starte optagelsen.

- Der høres ikke et bip, når kameraet fokuserer i /S&Q-funktion.
- Den aktuelle filmoptagelse vises på skærmen.
- Når du sætter øjet til søgeren, vises den aktuelle filmoptagelse i søgeren.
- Der vises et rødt felt under filmoptagelse (P.300)
- Filmoptagelseslampen lyser under filmoptagelse (P.301).
- Fokusområdet kan ændres ved at trykke på skærmen under optagelse.
- Niveaue for eksponering og lydoptagelse kan indstilles under optagelse.
- Kameraet starter optagetiden til visning på skærmen.

 Du kan også begynde at optage film ved at trykke på udløseren.  "Optagelse af en film ved at trykke på udløserknappen ( Shutter Function)" (P.357)

4. Tryk på knappen igen for at afslutte optagelsen.

 Når **[AF Mode]** er indstillet til **[MF]** eller **[Pre MF]** i **M**-funktion, kan der indstilles en lukkertid på under 1/24 ved at sænke billedhastigheden, men dette betyder, at kameraets knapper reagerer langsommere.

Optagelse af film i fotooptagelsesfunktioner

📷: PASM B **📷/S&Q: PASM**

Film kan optages i Program AE-funktion, selv når **📷/📷/S&Q**-omskifteren er i **📷**-position.

- 🕒 AF-målet får den form, der er valgt for **📷**-funktion/**S&Q**-funktion (P.75). Drej **📷/📷/S&Q**-omskifteren til **📷** eller **S&Q**, og indstil Af-rammestørrelsen på skærmen til valg af Af-mål på forhånd (P.106).
- 🕒 Film optages i den kvalitet, der er angivet i **📷**-kvalitetstilstanden.

1. Tryk på **📷** knappen for at starte optagelsen.

- "●REC", optagetiden og et rødt felt under filmoptagelse (P.300).



① Optagetid

- Når du sætter øjet til søgeren, vises den aktuelle filmoptagelse i søgeren.
- Du kan ændre placering af fokus ved at trykke på skærmen under optagelse.

2. Tryk på knappen igen for at afslutte optagelsen.

- Når optagelse stopper, fjernes "●REC", optagetiden og den røde ramme fra skærmen (P.300).

🕒 Selvom du trykker på knappen **📷** REC, er det ikke muligt at optage film i følgende tilfælde:



- Under en multieksposering, mens udløseren er trykket halvt, ved serieoptagelse, optagelse over et tidsforløb, Keystone Compensation eller fiskeøjekorrigerings, eller når Live ND Shooting eller Live GND Shooting bruges

Touchfunktioner (Lydløse betjeningselementer)

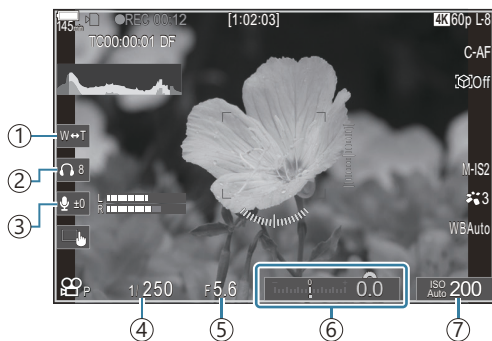

: **PASMB** /S&Q: **PASM**

Du kan forhindre, at kameraet optager lyde, som opstår pga. kamerafunktioner, mens det optager. Når du har trykket på en funktion, skal du trykke på de viste pile for at vælge indstillingerne.



- ① **Electronic Zoom:** Zoom motoriserede zoomobjektiver ind eller ud.
- ② **Headphone Volume:** Juster volumen ved brug af headset.
- ③ **Sound Recording Level:** Vælg optageniveauet.
- ④ **Shutter Speed:** Juster lukkertiden, når omskifteren drejes til **S** (Shutter Priority AE) eller **M** (manuel) i -funktion/**S&Q**-funktion (P.75).
- ⑤ **Aperture Value:** Juster blændeværdien, når omskifteren drejes til **A** (Aperture Priority AE) eller **M** i -funktion/**S&Q**-funktion (P.75).
- ⑥ **Exposure Comp.:** Juster eksponeringskompensation. Hvis omskifteren drejes til **M** i /**S&Q**-funktion (P.75), er eksponeringskompensation tilgængelig, når **[Auto]** er valgt for **[ISO]** (P.167).
- ⑦ **ISO:** Juster **[ISO]** (P.167).

🔇 Lydløse kontroller er ikke tilgængelige ved optagelse af film i **S&Q**-funktion med en Sensor Frame Rate på **[100fps]** eller hurtigere.

🔇 Du kan konfigurere kameraet, så lydløse kontroller ved hjælp af berøringspanelet også kan bruges under stillfotografering.  **[Silent  Operation]** (P.379)

Lagring af brugerdefinerede indstillinger på omskifteren (C1, C2, C3, C4 og C5 Custom Modes)

Ofte brugte indstillinger og optagefunktioner kan gemmes som brugervalg og genkaldes ved blot at dreje omskifteren. Gemte indstillinger kan også genkaldes fra menuerne. Der kan registreres navne for brugervalg, så der kan skelnes fra de gemte indstillinger for brugervalg (P.85).

- Brugervalg kan registreres separat for billeder (📷-funktion) og film (🎥/S&Q-funktion).
- Gem indstillinger på pladserne **C1** til og med **C5**.
- Som standard gemmes indstillingerne for Picture Mode [**OM-Cinema1**] hhv. i 🎥-brugervalg **C1** og Picture Mode [**OM-Cinema2**] i 📷-brugervalg **C2**.

Gem indstillinger (Assign)

📷: **PASMB** 🎥/S&Q: **PASM**

1. Juster kameraindstillingerne for at registrere.
 - Se "[Standardindstillinger](#)" (P.490) for at få oplysninger om de indstillinger, der kan gemmes.

2. Tryk på knappen **MENU** for at få vist menuerne.

3. Fremhæv en fane ved hjælp af den forreste omskifter.

- For at registrere billedindstillinger: Fanen 📷₁
- For at registrere filmindstillinger: Fanen 🎥

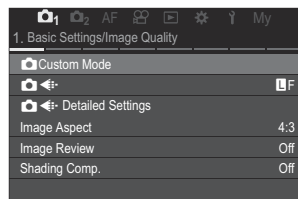

4. Fremhæv [**1. Basic Settings/Image Quality**] med knapperne <|> eller den bagerste omskifter.

5. Fremhæv et element ved hjælp af knapperne △▽, og tryk på knappen **OK**.

- Sådan registrerer du indstillinger for billeder: [**📷Custom Mode**]
- Sådan registrerer du indstillinger for film: [**🎥Custom Mode**]

6. Fremhæv det ønskede brugervalg (**[C1]-[C5]**) med knapperne $\Delta \nabla$, og tryk på knappen **OK**.

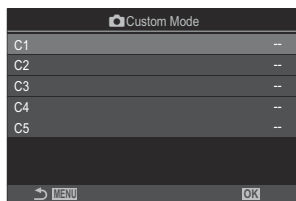

- Menuen for det valgte brugervalg vises.

7. Fremhæv **[Assign]** med knapperne $\Delta \nabla$, og tryk på knappen **OK**.

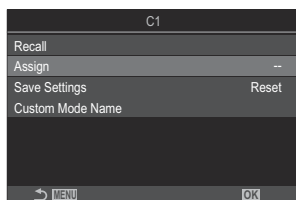

8. Fremhæv **[Set]** med knapperne $\Delta \nabla$, og tryk på knappen **OK**.

- Eventuelle eksisterende indstillinger overskrives.
- Markér **[Reset]**, og tryk på knappen **OK** for at gendanne standardindstillingerne for det valgte brugervalg.

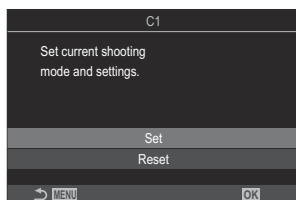





9. Tryk på knappen **MENU** for at lukke menuerne.

⚙️ Brugervalg kan opdateres automatisk for at afspejle eventuelle ændringer, der er foretaget af indstillingerne (**C1, C2, C3, C4, C5**) under optagelse. 📖 "Lagring af de ændringer, der er foretaget i indstillingerne i Brugervalg" (P.84)

Brug af Brugervalg (C1/C2/C3/C4/C5)

Sådan genkalder du alle gemte indstillinger, herunder optagefunktionen:

Genkaldelse af indstillinger med omskifteren

1. Drej //S&Q-omskifteren til  for at genkalde et brugervalg for billede, eller til  eller S&Q for at genkalde et brugervalg for film.
2. Drej omskifteren hen på det ønskede brugervalg (C1, C2, C3, C4 eller C5).
 - Kameraet genkalder brugervalget.

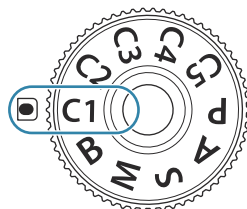

- Hvis navnet på brugervalget er indstillet (P85), vises det på skærmen.







① Navn på brugervalg



 Som standard anvendes ændringer, der er foretaget efter genkaldelsen, ikke på de gemte indstillinger. De gemte indstillinger gendannes, når du næste gang vælger brugervalget med omskifteren.

Genkaldelse af gemte indstillinger





Du kan genkalde de indstillinger, der er gemt i brugervalgene [C1] til og med [C5].

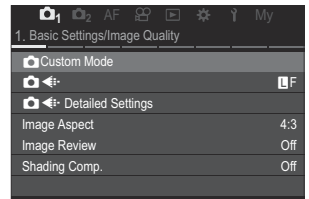

1. Drej //S&Q-omskifteren til den ønskede funktion.
2. Tryk på knappen **MENU** for at få vist menuerne.

3. Fremhæv en fane ved hjælp af den forreste omskifter.
 - Sådan genkalder du indstillinger for billeder: Fanen 
 - Sådan genkalder du indstillinger for film: Fanen 



4. Fremhæv [1. Basic Settings/Image Quality] med knapperne   eller den bagerste omskifter.

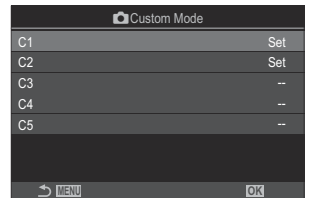

5. Fremhæv et element ved hjælp af knapperne  , og tryk på knappen **OK**.
 - Sådan genkalder du indstillinger for billeder: [ Custom Mode]
 - Sådan genkalder du indstillinger for film: [ Custom Mode]

6. Fremhæv det ønskede brugervalg ([C1]-[C5]) med knapperne  , og tryk på knappen **OK**.



7. Fremhæv [Recall] med knapperne  , og tryk på knappen **OK**.

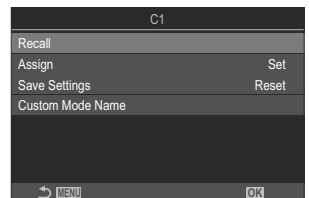

8. Fremhæv [Yes] med knapperne  , og tryk på knappen **OK**.

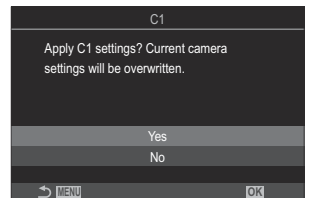

9. Tryk på knappen **MENU** for at lukke menuerne.

 Når du genkalder en indstilling, mens omskifteren er indstillet til **C1**, **C2**, **C3**, **C4** eller **C5**, skifter optagefunktionen også til den gemte funktion. Det registrerede navn på brugervalg vises ikke.

- 🔗 Indstillinger, der genkaldes ved at trykke på en knap, hvortil **[C1]-[C5]** (Custom Mode C1-5) er blevet tildelt i **[📷 Button Function]** (P.343) eller **[🎥 Button Function]** (P.343), deaktiveres, når du:
- Slukker kameraet
 - Drejer **📷/🎥/S&Q**-omskifteren til en anden indstilling
 - Drejer omskifteren til en anden indstilling
 - Trykker på knappen **MENU** under optagelse
 - Udfører en nulstilling
 - Gemmer eller genkalder brugervalgte indstillinger

Lagring af de ændringer, der er foretaget i indstillingerne i Custom Mode















Du kan gemme ændringerne i indstillingerne, mens du er i Custom Mode i kameraet. De ændrede indstillinger bevares, selvom du drejer omskifteren. Brugervalg kan bruges på næsten samme måde som funktionerne **P, A, S, M** og **B**.

1. Drej **📷/🎥/S&Q**-omskifteren til den optagefunktion, du gerne vil gemme.
2. Tryk på knappen **MENU** for at få vist menuerne.
3. Fremhæv en fane ved hjælp af den forreste omskifter.
 - Sådan gemmer du de ændrede indstillinger for billeder: Fanen **📷₁**
 - Sådan gemmer du de ændrede indstillinger for film: Fanen **🎥**
4. Fremhæv **[1. Basic Settings/Image Quality]** med knapperne **<|>** eller den bagerste omskifter.
5. Fremhæv et element ved hjælp af knapperne **△ ▽**, og tryk på knappen **OK**.
 - Sådan gemmer du de ændrede indstillinger for billeder: **[📷 Custom Mode]**
 - Sådan gemmer du de ændrede indstillinger for film: **[🎥 Custom Mode]**
6. Fremhæv det ønskede brugervalg (**[C1]-[C5]**) med knapperne **△ ▽**, og tryk på knappen **OK**.
7. Fremhæv **[Save Settings]** med knapperne **△ ▽**, og tryk på knappen **OK**.
8. Fremhæv **[Hold]** med knapperne **<|>**, og tryk på knappen **OK**.

- Tryk på knappen **MENU** for at lukke menuerne.

Indstilling af navne for brugervalg (Custom Mode Name)

Der kan indstilles navne for brugervalg.

- Drej /-omskifteren til den ønskede optagefunktion.
- Tryk på knappen **MENU** for at få vist menuerne.
- Fremhæv en fane ved hjælp af den forreste omskifter.
 - Sådan indstiller du navne for billeder: Fanen 1
 - Sådan indstiller du navne for film: Fanen 
- Fremhæv **[1. Basic Settings/Image Quality]** med knapperne   eller den bagerste omskifter.
- Fremhæv et element ved hjælp af knapperne  , og tryk på knappen **OK**.
 - Sådan indstiller du navne for billeder: **[ Custom Mode]**
 - Sådan indstiller du navne for film: **[ Custom Mode]**
- Fremhæv det ønskede brugervalg (**[C1]-[C5]**) med knapperne  , og tryk på knappen **OK**.
- Fremhæv **[Custom Mode Name]** med knapperne  , og tryk på knappen **OK**.
- Indtast et ønsket navn.

Indtastning af tegn

1. Tryk på knappen **INFO** for at skifte mellem hævet skrift, sænket skrift og symboler.
2. Fremhæv et bogstav med Δ ∇ \triangleleft \triangleright , og tryk på knappen **OK** for at indtaste.
 - Det valgte tegn vises i tegnindtastningsområdet (a).
 - Tryk på knappen ⌫ for at slette et tegn.
3. For at slette et tegn i tegnindtastningsområdet (a) skal du flytte markøren ved hjælp af den forreste og den bagerste omskifter.
 - Vælg et tegn, og tryk på knappen ⌫ for at slette det.
4. Når du er færdig med indtastningen, vælger du **[End]** og trykker på knappen **OK**.

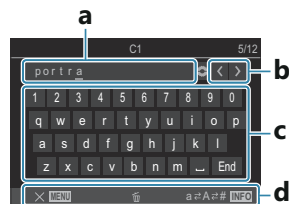

- a Tegnindtastningsområde
b Markørbevægelsestaster
c Tastatur
d Betjeningsvejledning

⌘ Berøringsbetjening kan anvendes til indtastning af tegn og til betjening af a til d.

- ⑦ Når et navn på brugervalg ændres fra standardindstillingerne, skal du fremhæve **[Assign]** \rightarrow **[Reset]** og trykke på knappen **OK** for at få vist en skærm, hvor du bliver spurgt, om du vil slette navnet på brugervalg. Fremhæv **[Delete]** for at slette navnet på brugervalg og gendanne dets standardindstilling. Fremhæv **[Keep]** for at gemme navnet på brugervalg.

Optageindstillinger

Sådan ændres optageindstillingerne

Kameraet har en lang række fotografirelaterede funktioner. Alt efter hvor ofte du bruger dem, kan du få adgang til disse indstillinger via enten knapper, ikoner på displayet eller menuer, der kan bruges til avancerede tilpasninger.

Metode	Beskrivelse
Genvejsknapper	Juster indstillingerne direkte via knapper, herunder nedenstående. Ofte brugte funktioner tildeles knapper, så du har hurtig adgang til dem under søgerfotografering (P88).
LV-superkontrolpanel/ superkontrolpanel	Vælg på en liste over indstillinger, der viser den nuværende kamerastatus. Du kan også se de nuværende kameraindstillinger (P90).
Menu	Ud over optage- og afspilningsmuligheder indeholder menuerne muligheder, der lader dig tilpasse betjeningen af kameraet og displayet og opsætte kameraet (P96).

Genvejsknapper

Funktioner og genvejsknapper

Oftest tildelte fotografifunktioner tildeles knapper. Disse kaldes for "genvejsknapper". Disse er nyttige, når der oftest ændres indstillinger alt efter motivet.

Herunder ses de knapper, der kan tildeles funktioner.

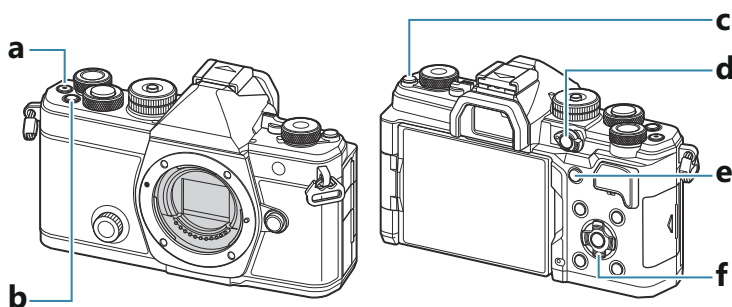







Genvejsknapper til fotooptagelse

Genvejsknap		Tildelt funktion
a	Knappen	Filmoptagelse (P.75)
b	Knappen Fn	Eksponeringskompensation (P.153)
c	Knappen (LV)	Valg af display (skærm/søger) (P.45)
d	Knappen CP	Computational Modes (P.355)
e	Knappen AF-ON	AF-ON (P.116, P.117)
f	Pileknapper ((Valg af AF-mål) (P.105)

🔊 Hver knap kan tildeles forskellige roller. 🖱️ "Sådan ændres knappernes roller (Button Settings)" (P.343)

Genvejstaster under filmoptagelse/S&Q

	Genvejsknap	Tildelt funktion
a	Knappen 	Filmoptagelse (P.75)
b	Knappen Fn	Eksponeringskompensation (P.153)
c	Knappen  (LV)	[EVF Auto Switch] (P.407) ved at holde knappen nede
d	Knappen CP	AE-lås (P.161)
e	Knappen AF-ON	AF-ON (P.116, P.117)
f	Pileknapper (   )	 (Valg af AF-mål) (P.105)



 Hver knap kan tildeles forskellige roller.  "[Sådan ændres knappernes roller \(Button Settings\)](#)" (P.343)

Få mere at vide om funktionen for hver enkelt genvejsknap på siden med funktionsbeskrivelsen.

Superkontrolpanel/LV- superkontrolpanel

Superkontrolpanel/LV-superkontrolpanel

Superkontrolpanelet/LV-superkontrolpanelet viser optageindstillinger og deres nuværende værdier. Brug superkontrolpanelet, når du indfanger motiver i søgeren, og LV-superkontrolpanelet, når du indfanger motiver på skærmen ("Live View").

- I -funktion skiftes der mellem at optage med søgeren og Live View ved at trykke på knappen .

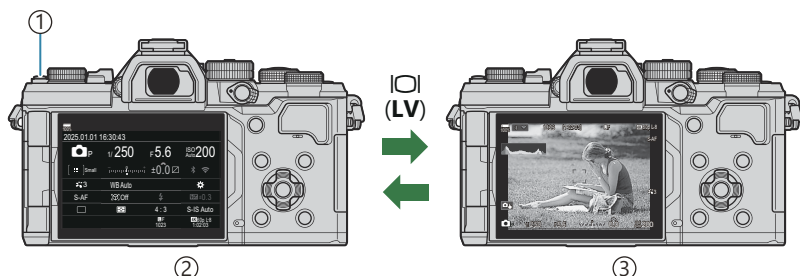

- ① Knappen  (LV)
- ② Søgerfotografering (skærmen slukkes, når søgeren er tændt)
- ③ Live View-fotografering

Superkontrolpanel (søgerfotografering)

Når du indfanger motiver i søgeren, vises LV-superkontrolpanelet altid på skærmen. Tryk på knappen **OK** for at aktivere markøren.

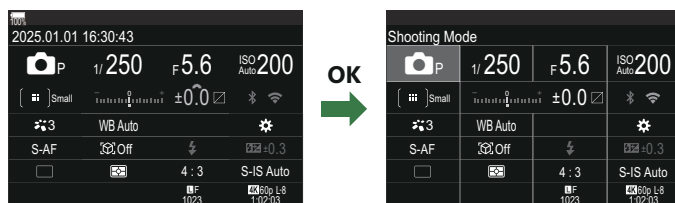

LV-superkontrolpanel (Live View-fotografering)

Tryk på knappen **OK** under Live View for at få vist LV-superkontrolpanelet på skærmen.

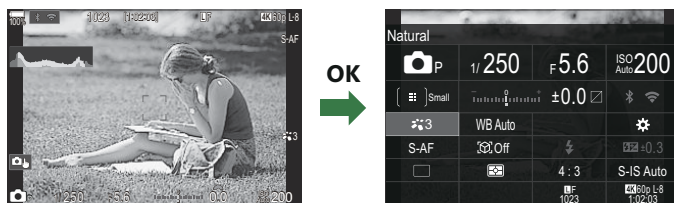

Indstilling med superkontrolpanel/LV-superkontrolpanel

Dette afsnit beskriver, hvordan superkontrolpanelet/LV-superkontrolpanelet betjenes ved hjælp af **[Subject Detection]** som et eksempel.

1. Tryk på knappen **OK**.

- Hvis du trykker på knappen under Live View, vises LV-superkontrolpanelet på skærmen.
- Den sidst brugte indstilling fremhæves.



① Cursor

2. Fremhæv et punkt med $\Delta \nabla \triangleleft \triangleright$.

- Den valgte indstilling fremhæves.
- Navnet på den valgte funktion vises.
- Du kan også fremhæve punkter ved at trykke på dem på skærmen.

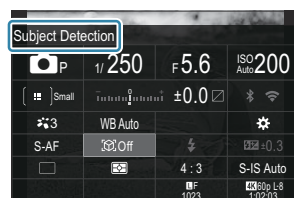

3. Drej den forreste/bagerste omskifter for at ændre den fremhævede indstilling.

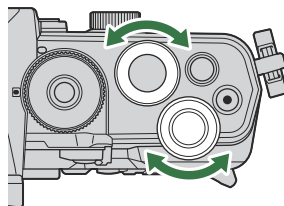

- Tryk udløseren halvt ned for at gemme den aktuelle indstilling og vende tilbage til optageskærmen.

I denne vejledning vises fremgangsmåden til at ændre en indstilling med en genvejsknap på følgende måde.

Superkontrolpanel

- **OK** ➔ Subject Detection

Yderligere indstillinger

Når du trykker på knappen **OK** eller trykker på punktet i trin 2, får du vist muligheder for den fremhævede indstilling.

Du kan også konfigurere punkter ved at trykke på indstillingsværdierne direkte på displayet.

I nogle tilfælde kan der konfigureres yderligere indstillinger.

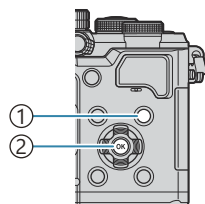

① Knappen **INFO**

② Knappen **OK**



①



②

INFO



③

① Vis LV-superkontrolpanelet/superkontrolpanelet

② Vis valgmenuen

③ Vis detaljerede indstillinger

Tilgængelige indstillinger i superkontrol-/LV- superkontrolpanelet



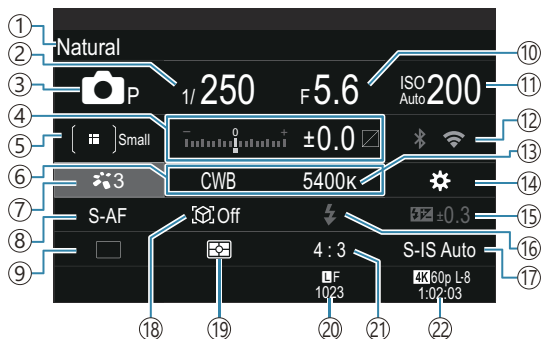

Billedoptagefunktion

Superkontrolpanel

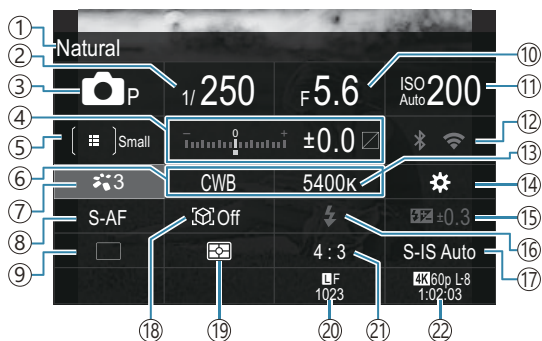

LV-superkontrolpanel





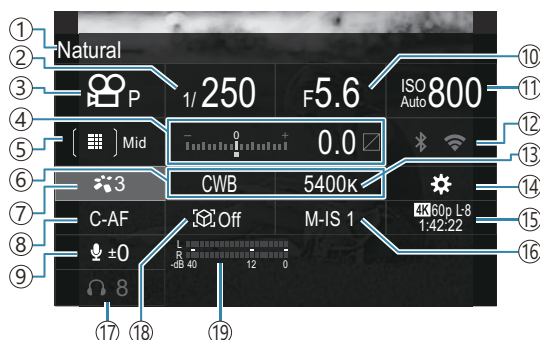

- ① Navn på den nuværende valgte indstilling
- ② Shutter Speed (P.57, P.62)
- ③ Shooting Mode (P.57)
- ④ Eksponeringskompensation/styring af højlys og skygger (P.153 / P.354)
- ⑤  AF Target Mode (P.106)
- ⑥ Hvidbalance (P.235)
- ⑦  Billedfunktion (P.222)
- ⑧ AF-funktion (P.100)
- ⑨ Drev (serieoptagelse/optagelse med selvudløser) (P.191)
- ⑩ Aperture Value (P.57, P.60)
- ⑪ ISO-følsomhed (P.167)
- ⑫ Wi-Fi/Bluetooth (P.430)
- ⑬ Farvetemperatur (P.235)
- ⑭  Button Function (P.343)
- ⑮ Styling af flashintensitet (P.185)
- ⑯ Flash (P.180)
- ⑰  Image Stabilizer (P.205)
- ⑱ Motivgenkendelse (P.120)
- ⑲ Måling (P.160)
- ⑳  Billedkvalitet, antal billeder, der kan gemmes (P.212, P.535)
- ㉑ Billedformat (P.220)
- ㉒  Filmkvalitet, resterende optagetid (P.213, P.538)

Filmoptagelsesfunktion

LV-superkontrolpanel



- ① Navn på den nuværende valgte indstilling
- ② Lukkertid (P.75)
- ③ Optagefunktion (P.75)
- ④ Eksponeringskompensation/styring af højlys og skygger (P.153 / P.354)
- ⑤  AF Target Mode (P.106)
- ⑥ Hvidbalance (P.235)
- ⑦  Billedfunktion (P.222)
- ⑧ AF-funktion (P.100)
- ⑨ Lydoptageniveau (P.79)
- ⑩ Blændeværdi (P.75)
- ⑪ ISO-følsomhed (P.167)
- ⑫ Wi-Fi/Bluetooth (P.430)
- ⑬ Farvetemperatur (P.235)
- ⑭  Button Function (P.343)
- ⑮  Filmkvalitet, **S&Q** Filmkvalitet, resterende optagetid (P.213, P.538)
- ⑯  Image Stabilizer (P.205)
- ⑰ Headsettets lydstyrke (P.79)
- ⑱ Motivgenkendelse (P.120)
- ⑲ Måler for lydoptageniveau (P.79)

Brug af menuen

Hvad du kan gøre med menuer

Ud over optage- og afspilningsmuligheder indeholder menuerne muligheder, der lader dig tilpasse betjeningen af kameraet og displayet og opsætte kameraet.

Der er flere faner, der repræsenterer funktionskategorier, og relaterede funktioner er indeholdt på hver side.

Sådan betjenes menuerne

Forreste omskifter (🔍)	Vælg en fane.
◀▶/Bagerste omskifter (👁)	Vælg en side.
△▽	Flyt markøren.
Knappen OK	Bekræft indstillingen/fortsæt til næste skærbillede.
Knappen MENU	Annuller betjening/vend tilbage til forrige skærm.

Ved den følgende forklaring anvendes [📷 AF Mode] som eksempel.

1. Tryk på knappen **MENU** for at få vist menuerne.

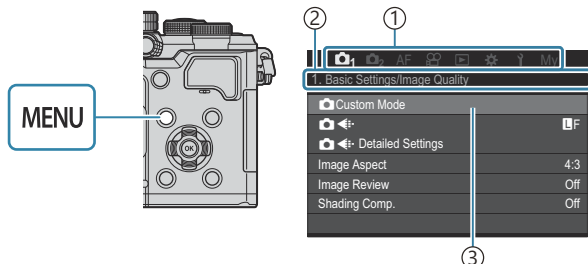

- ① Fane
- ② Sidetitel
- ③ Cursor

2. Brug den forreste omskifter til at vælge den ønskede fane.

- [📷 AF Mode] kan findes på fanen [AF]. Drej på den forreste omskifter, indtil fanen [AF] er fremhævet.
- Du kan også trykke på faneikonet for at skifte til fanen.

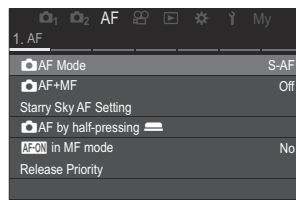
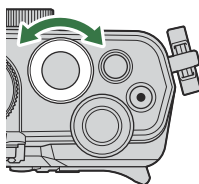

3. Brug \triangleleft eller den bagerste omskifter til at vælge den ønskede side.

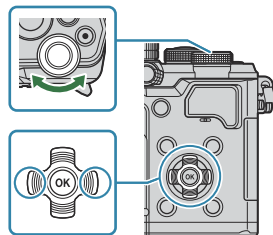

- $\left[\text{AF Mode} \right]$ kan finde på 5. side, **[5. Movie AF]**. Tryk på \triangleleft , eller drej den bagerste omskifter indtil **[5. Movie AF]** er fremhævet.

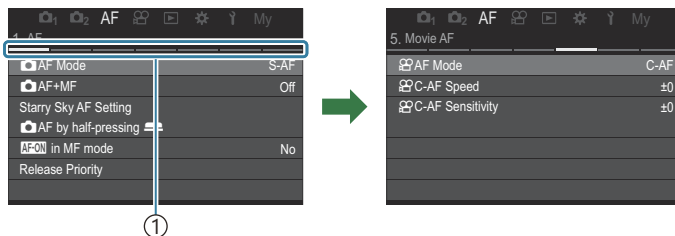

① Sidevejledning

- Du kan trykke på sidevejledningen for at skifte siden.

4. Fremhæv $\left[\text{AF Mode} \right]$ med knapperne \triangle ∇ , og tryk på knappen **OK**.

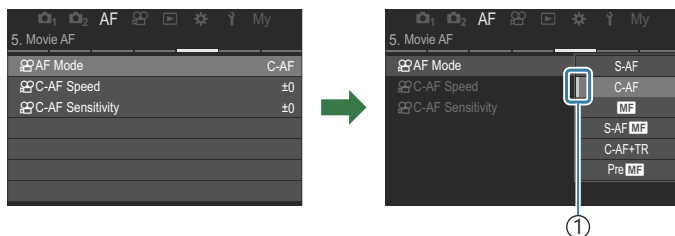
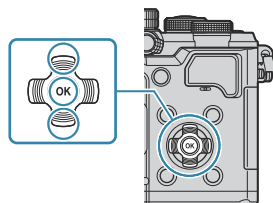

① Det konfigurerede element vises.

5. Brug Δ ∇ til at markere indstillinger, og tryk på knappen **OK** for at vælge.
- Indstillingen bekræftes.
 - Menuen lukkes, når man trykker på knappen **MENU**.
 - Fremgangsmåden efter valg af et element og tryk på knappen **OK** varierer afhængigt af menupunktet.
 - Nogle menupunkter kræver yderligere indstillinger, når du har valgt en funktion i trin 5.

I denne vejledning er fremgangsmåden ved valg af menupunkter som følger.

Menu

- **MENU** \rightarrow **AF** \rightarrow 5. Movie AF \rightarrow  AF Mode

 Tryk på knappen **MENU** for at annullere menubetjeningen.

 For standardindstillingerne for hver indstilling henvises til "[Standardindstillinger](#)" (P490).

Visning af beskrivelsen af et menupunkt

Når du trykker på knappen **INFO**, når du vælger et menupunkt, vises beskrivelsen af menuen.

INFO

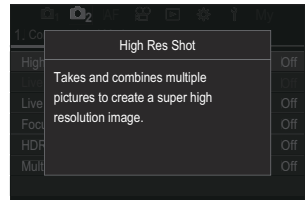
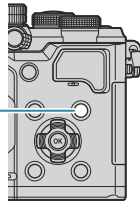

Punkter vises med gråt

Hvis et punkt i øjeblikket ikke er tilgængeligt på grund af kameraets tilstand eller andre indstillinger, vises det med gråt.

Når du trykker på knappen **INFO**, mens et gråt punkt er fremhævet, vises årsagen til, at det ikke er tilgængeligt.

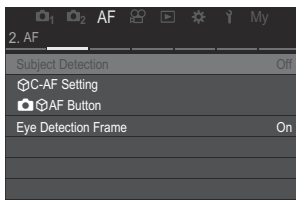

OK 

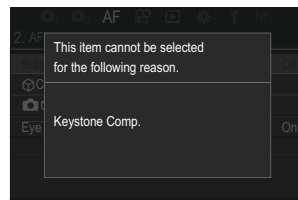

Grundlæggende fokusfunktioner

Valg af fokusfunktion (📷 AF Mode / 🎥 AF Mode)

📷: **PASMB** 🎥/S&Q: **PASM**

Du kan vælge en fokusmetode (fokusering).

Superkontrolpanel

- **OK** ➔ AF Mode

Menu

- **MENU** ➔ **AF** ➔ 1. AF ➔ 📷 AF Mode
- **MENU** ➔ **AF** ➔ 5. Movie AF ➔ 🎥 AF Mode

🔗 I AF-funktion konfigureres indstillinger separat for billedoptagelsestilstand (📷-funktion) og filmfunktion (🎥/S&Q-funktion). Indstillingerne kan også foretages for begge på samme tid.

👉 "Valg af punkter, der skal indstilles separat for billeder og film(📷/🎥 Separate Settings)" (P.289)

S-AF (Single AF)	Kameraet stiller skarpt én gang, når udløseren trykkes halvt ned, eller når det trykkes på knappen AF-ON . Når der er stillet skarpt i 📷-funktion, lyder der et bip, og AF-indikatoren og AF-søgefeltet lyser op. Når der er stillet skarpt i 🎥/S&Q-funktion, lyder der et bip, og AF-indikatoren og AF-søgefeltet lyser op. Denne funktion er velegnet til at tage billeder af stationære motiver eller motiver med begrænset bevægelse.
C-AF (Continuous AF)	I 📷-funktion måler kameraet kontinuerligt afstanden mellem motivet og kameraet og stiller skarpt, så længe udløseren er trykket halvt ned, eller mens knappen AF-ON er trykket ned. Når der stilles skarpt på motivet, lyser AF-bekræftelsesmærket op på skærmen. Der kan også høres et bip, når fokus låses første gang. I 🎥/S&Q-funktion stiller kameraet skarpt både før og under optagelse. Denne funktion er velegnet til motiver, der er i bevægelse.

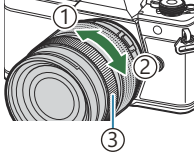
<p>MF (Manuel fokusering)</p>	<p>Med denne funktion kan du manuelt fokusere på enhver position ved at bruge fokusringen på objektivet.</p>	 <p>① Tæt på ② ∞ ③ Fokusering</p>
<p>S-AF MF</p>	<p>Kameraet stiller skarpt i S-AF Mode. Du kan justere fokusindstillingen ved hjælp af fokusringen på objektivet.</p>	
<p>C-AF+TR (følge AF)</p>	<p>Tryk udløseren halvt ned, eller tryk på knappen AF-ON for at stille skarpt. Kameraet bliver ved med at følge motivet og stille skarpt på det, så længe du holder udløseren i denne position.</p> <p>I S&Q-funktion fortsætter kameraet AF Tracking, selvom du slipper knappen, inden du starter selve optagelsen. Tryk på knappen OK for at stoppe det.</p> <p>Hvis du starter en videooptagelse, mens kameraet følger motivet, fortsætter det med at følge motivet.</p> <p>AF Tracking kører altid under optagelse.</p> <ul style="list-style-type: none"> • Under AF Tracking vises der en hvid ramme omkring det motiv, som følges. • Hvis det fulgte motiv mistes af syne, skifter rammen farve til grå. Slip knappen, komponer billedet igen, og tryk udløseren halvt ned eller tryk på knappen AF-ON. <p>🔊 Hvis [On2] vælges for [AF Area Pointer], vises AF-søgefelterne i de områder, der er i fokus i stedet for i en hvid ramme.</p> <p>ⓘ Ved brug af AF Tracking (P.106) kan [AI] ikke vælges som AF-søgefeltsfunktion.</p> <p>ⓘ AF Tracking kan ikke bruges sammen med følgende:</p> <ul style="list-style-type: none"> - Keystone Compensation, High Res Shot, fokus-bracketing, Focus Stacking, intervalltimerfotografering, HDR-fotografering, Live ND Shooting, Live GND Shooting, Fisheye Compensation 	
<p>Pre MF (Forudindstil MF)</p>	<p>Kameraet fokuserer automatisk på det forvalgt fokusfelt under optagelse.</p>	
<p>AF (Starry Sky AF) (kun ved billedoptagelse)</p>	<p>Vælg denne funktion for at tage billeder af stjerner på nattehimmelen. Tryk på knappen AF-ON for at stille skarpt på stjernerne. 🖱️ "Brug af Starry Sky AF" (P.102)</p>	

🔔 **[S-AF MF]** vises kun i **[AF Mode]**.

Brug **[AF+MF]** for at fokusere manuelt ved billedoptagelse med AF. 🖱️ "Kombineret autofokus og manuelt fokus (**[AF+MF]**)" (P.113)

🔔 **[C-AF+TR]** vises ikke, hvis der er valgt en anden indstilling end **[Off]** for **[Subject Detection]** (P.120).

🔔 Kameraet kan muligvis ikke stille skarpt, hvis motivet er dårligt oplyst, skjult af tåge eller røg eller mangler kontrast.

🔔 Kameraet kan muligvis ikke registrere motivet, alt efter den valgte type eller optageforholdene.

🔔 Når du bruger et Four Thirds-systemobjektiv, er AF ikke tilgængelig under filmoptagelse.

🔔 **[AF Mode]**-valg er ikke tilgængeligt, når **[Operative]** er valgt for **[MF Clutch]** (P.150), og objektivfokuseringen (P.463) er i Mf-positionen, eller fokuskontakten er indstillet til MF.

🖱️ **Fn**-håndtaget kan anvendes til hurtig ændring af AF Mode. 🖱️ "Sådan tilpasser du **Fn**-håndtaget (**Fn Lever Settings**)" (P.362)

🖱️ Du kan vælge, om kameraet skal stille skarpt, når udløseren trykkes halvt ned. 🖱️ "Konfigurering af AF-brugen, når der trykkes på udløseren (**[AF by half-pressing]**)" (P.115)

Brug af Starry Sky AF

1. Vælg **[AF]** for AF mode.

2. Tryk på knappen **AF-ON** for at starte Starry Sky AF.

- Tryk på knappen **AF-ON** igen for at afslutte Starry Sky AF.
- Du kan indstille kameraet til at starte Starry Sky AF, når udløseren trykkes halvt ned. 🖱️ "Ændring af indstillingerne for Starry Sky AF (**Starry Sky AF Setting**)" (P.119)
- Kameraet viser **[Starry Sky AF is Running]**, når Starry Sky AF kører. Fokusindikatoren (●) vises i ca. 2 sekunder, efter kameraet fokuserer. Hvis kameraet ikke kan fokusere, blinker fokusindikatoren i stedet i ca. 2 sekunder.

3. Tryk udløseren helt ned for at tage billedet.

🔔 Kameraet kan ikke fokusere på lyse steder.

🔔 Starry Sky AF kan ikke bruges sammen med Pro Capture.

🔔 Starry Sky AF kan ikke anvendes, hvis der er valgt en anden indstilling end **[Off]** for **[Subject Detection]** (P.120).

🔔 **[Orientation Linked [·:·]]** (P.137), **[·:·] Loop Settings** (P.142), **[AF Limiter]** (P.130), **[AF Illuminator]** (P.135) og **[AF Scanner]** (P.132) er altid på **[Off]**, og **[Frame Rate]** (P.373) er altid på **[Normal]**.

- ① Manuelt fokus vælges, når der bruges et Four Thirds-objektiv.
- ① Starry Sky AF er tilgængelig med Four Thirds-objektiver fra OM Digital Solutions eller OLYMPUS. Funktionen kan dog ikke bruges med objektiver med en maksimal blændeværdi på over f/5,6. Besøg vores website for at få flere oplysninger.
- ⚙️ **[AF Priority]** (P.119) i **[Starry Sky AF Setting]** giver dig valget mellem **[Accuracy]** og **[Speed]**. Sæt kameraet på et stativ, hvis du vælger at tage billeder med indstillingen **[Accuracy]**.
- ⚙️ Dit valg af Af-målfunktioner er begrænset til [#]Small, [# #]Middle og [# # #]Large (P.106).
- ⚙️ Kameraet fokuserer automatisk på uendelig, når Starry Sky AF er valgt.
- ⚙️ Når **[On]** er valgt for **[Release Priority]** i **[Starry Sky AF Setting]**, kan lukkeren udløses, selv om kameraet ikke har stillet skarpt på motivet.



Indstilling af en fokusposition for Preset MF

1. Vælg **[PreMF]** i AF Mode, og tryk på knappen **INFO**.
2. Tryk udløseren halvt ned for at fokusere.
 - Fokus kan justeres ved at dreje på fokuseringen.
3. Tryk på knappen **OK**.

- ⚙️ Afstanden for det forudindstillede fokusfelt kan indstilles via **[Preset MF distance]** (P.149).
- ⚙️ Kameraet stiller også skarpt ved den forudindstillede afstand i følgende tilfælde:
 - når det er tændt, og
 - når du lukker menuerne til optageskærmen.

Manuel justering af fokus under autofokus

- Vælg **[On]** for **[AF+MF]** (P.113) på forhånd. **MF** vises ved siden af **[S-AF]**, **[C-AF]**, **[C-AF+TR]** eller **[AF]**.
1. Vælg en fokusfunktion, som er markeret med et **MF**-ikon (P.100).
 - Vælg **[S-AF MF]** ved videooptagelse.
 2. Tryk udløseren halvt ned for at fokusere ved hjælp af autofokus.
 - Ved brug af **[AF MF]** skal du trykke på knappen **AF-ON** for at starte Starry Sky AF.

- 3.** Tryk udløseren halvt ned, og drej fokusringen for at justere fokus manuelt.
- Slip udløseren, og tryk den halvt ned igen for at fokusere igen via autofokus.
- ⓘ Manuel justering af fokus under autofokus er ikke tilgængelig i funktionen [ **AF**  **MF**].
-  Manuel justering af fokus under autofokus er tilgængelig med fokusringen på M.ZUIKO PRO-objektiver. Besøg vores website for at få oplysninger om andre objektiver.
- 4.** Tryk udløseren helt ned for at tage billedet.

Valg af fokusmål (AF Target Point)

📷: **PASMB** 📺/S&Q: **PASM**

Rammen, der viser placeringen af fokuspunktet, kaldes for "AF-søgefeltet". Du kan placere søgefeltet over dit motiv.

1. Tryk på knapperne $\Delta \nabla \triangleleft \triangleright$ for at se AF-søgefeltet.
2. Brug knapperne $\Delta \nabla \triangleleft \triangleright$ til at vælge AF-positionen ved valg af AF-søgefeltet.
 - Hvis du vil vælge det midterste AF-søgefelt, skal du holde knappen **OK** nede.
 - Du kan vælge, om valg af AF-søgefeltet "starter nedefra" på displayet (P.142).
3. Udløs lukkeren.
 - Displayet til valg af AF-søgefelt forsvinder fra skærmen, når udløseren trykkes halvt ned.
 - AF-rammen vises på placeringen på det valgte AF-søgefelt.



🔧 Du kan placere AF-søgefeltet et andet sted under fokuseringen, når **[C-AF]** eller **[C-AF MF]** er valgt i **📷**-funktion.

🔧 Du kan også placere AF-søgefeltet et andet sted under filmoptagelse.

🔧 Størrelsen og antallet af AF-søgefelter afhænger af optageindstillingerne.

🔧 Når **[On]** er valgt for **[AF Targeting Pad]** (P.144), kan du flytte AF-søgefeltet ved hjælp af touchfunktioner på skærmen, mens du stiller skarpt på dit motiv i søgeren.

Valg af AF-målfunktion (AF Target Mode)

: **PASMB** : **PASM**

Knap

- Enten , , eller

Superkontrolpanel

- **OK** → AF-målfunktion

1. Tryk på knapperne for at se AF-søgefeltet.

2. Drej på den forreste omskifter for at vælge størrelse og form ved valg af AF-søgefeltet.

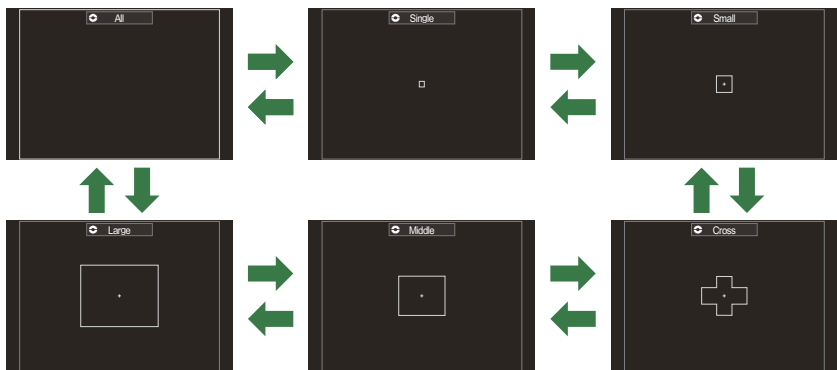

Typer af AF-søgefelter



⚠ Ved brug af AF (P.100) kan der kun vælges Small, Middle og Large.

⚠ De eneste tilgængelige funktioner under filmoptagelse er Small, Middle, Large og All.

⚙ AF-målfunktionerne, der skal vises, kan vælges i **AF Target Mode Settings** (P.109).

All

Kameraet vælger det søgefelt, der bruges til at fokusere, ud fra alle tilgængelige søgefelter.

- Kameraet vælger ud fra 1053 (39 × 27) søgefelter i -funktion og ud fra 741 (39 × 19) søgefelter i /S&Q-funktion.

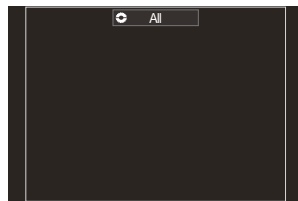

Single

Vælg et enkelt fokussøgefelt.

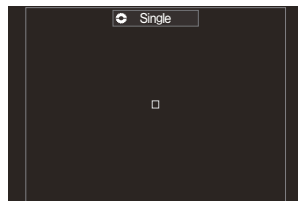

Small

Vælger en lille gruppe af søgefelter. Kameraet vælger det søgefelt, der bruges til at fokusere, ud fra den valgte gruppe.

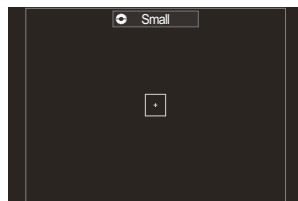

Cross

Vælger en gruppe af søgefelter, der er anbragt i et kryds. Kameraet vælger det søgefelt, der bruges til at fokusere, ud fra den valgte gruppe.

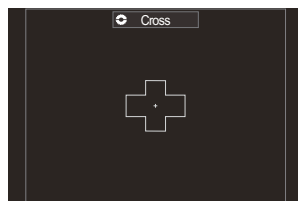

[] Middle

Vælger en middelstor gruppe af søgefelter. Kameraet vælger det søgefelt, der bruges til at fokusere, ud fra den valgte gruppe.

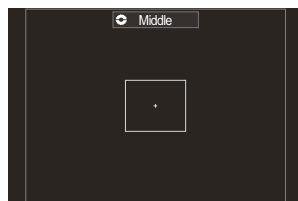

[] Large

Vælger en stor gruppe af søgefelter. Kameraet vælger det søgefelt, der bruges til at fokusere, ud fra den valgte gruppe.

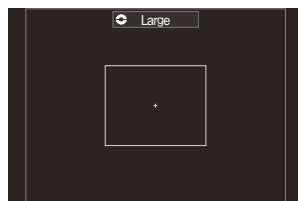

[] C1-[] C4 Custom Target

Du kan ændre størrelse på AF-målet og bevægelsesmønster (afstand, det flytter sig ad gangen). Der kan vælges tilpassede målfunktioner, når der er et flueben (✓) ved siden af et tilpasset mål i [\[!\[\]\(17acf1afa8cdf0b67c53d4865a5ed469_img.jpg\) AF Target Mode Settings \] \(P.109\)](#).

☞ Antallet af tilgængelige AF-mål afhænger af optageindstillingerne.



☞ Der kan vælges separate AF-målfunktioner alt efter kameraorienteringen.  "Sådan matcher du valg af Af-søgefelter til kameraorienteringen ([\[!\[\]\(4f2c4dafe2b36117690cbd57dfbd3413_img.jpg\) Orientation Linked \[!\[\]\(b961a5fa0f86cec2dda1d53983935e9f_img.jpg\) \]](#)]" (P.137)

☞ Følgende fokusindstillinger kan genkaldes på samme tid via **Fn**-håndtaget. Separate indstillinger kan tildeles position 1 og 2 på **Fn**-håndtaget. Brug denne funktion til hurtigt at tilpasse indstillingerne i henhold til optageforholdene.

- [\[**AF Mode** \] \(P.100\)](#), [\[**AF Target Mode** \] \(P.106\)](#) og [\[**AF Target Point** \] \(P.105\)](#)

Fn-håndtaget kan konfigureres via punktet [\[!\[\]\(4688aadfd656ded00cd6bdfae55089a9_img.jpg\) Fn Lever Function \] \(P.363\)](#) eller punktet [\[!\[\]\(3f972bf2e2155492661f419a89867457_img.jpg\) Fn Lever Function \] \(P.364\)](#).

☞ Du kan tilpasse AF-søgefeltindstillinger for **[C-AF]**.  [\[!\[\]\(ffe2f3b8164b215a6319685156ac6550_img.jpg\) C-AF Center Priority \] \(P.127\)](#)

☞ Der kan vælges separate indstillinger for billedoptagelsestilstand (-funktion) og filmfunktion (/S&Q-funktion).

Indstilling af indstillinger for AF-målfunktioner (AF Target Mode Settings)

📷: PASMB 📷/S&Q: PASM

Indstil, hvilke funktioner der skal vises ved indstilling af AF-målfunktionen.

Menu

- MENU → AF → 6. AF Target Settings & Operations → AF Target Mode Settings

1. Vælg de AF-måлиндstillinger, du ønsker at få vist, og markér dem med et flueben (✓).
 - Vælg en indstilling med Δ ∇ , og tryk på knappen **OK** for at sætte et flueben (✓) ved den.
Et nyt tryk på knappen **OK** fjerner fluebenet igen.

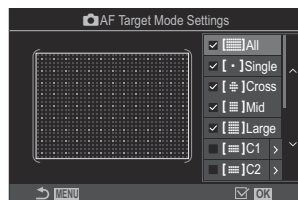

📷 Skærmen AF Target Mode Settings

[All], [Single], [Cross], [Mid], [Large]

Når du sætter et flueben (✓) ved en indstilling, bliver den pågældende indstilling vist, når du vælger AF-mål.

[C1]-[C4]

Når du sætter et flueben (✓) ved en indstilling, bliver den pågældende indstilling vist, når du vælger AF-mål.

Tryk på \triangleright for at ændre størrelse på AF-målet og bevægelsesmønster (afstand, det flytter sig ad gangen).

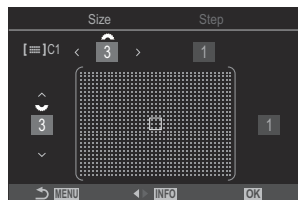

Punkt	Vandret	Lodret
Size	12 typer (1 / 3 / 5 / 7 / 9 / 11 / 15 / 19 / 23 / 27 / 33 / 39) Skift med < > eller den forreste omskifter.	10 typer (1 / 3 / 5 / 7 / 9 / 11 / 15 / 19 / 23 / 27) Skift med Δ ▽ eller den bagerste omskifter.
Step	8 typer (1 til 8) Skift med < > eller den forreste omskifter.	5 typer (1 til 5) Skift med Δ ▽ eller den bagerste omskifter.

Tryk på knappen **INFO** for at skifte mellem Size og Step.

AF-zoomfelt/zoom-AF (Super Spot AF)

📷: PASM B 📷/S&Q: PASM

Du kan zoome ind på displayet, når du tager billeder. Du kan opnå større præcision under fokuseringen ved at zoome ind på fokusområdet. Hvis der bruges større zoomforhold, kan du fokusere på mindre områder end det almindelige fokussøgefelt. Du kan flytte fokusområdet, som du ønsker det, når du zoomer.

Knap

- En knap, som  er blevet tildelt.

🕒 Hvis du vil bruge AF-zoomfelt/zoom-AF, skal du tildele  (P345) til et kamerabetjeningselement.

👉 "Sådan ændres knappernes roller (Button Settings)" (P343)

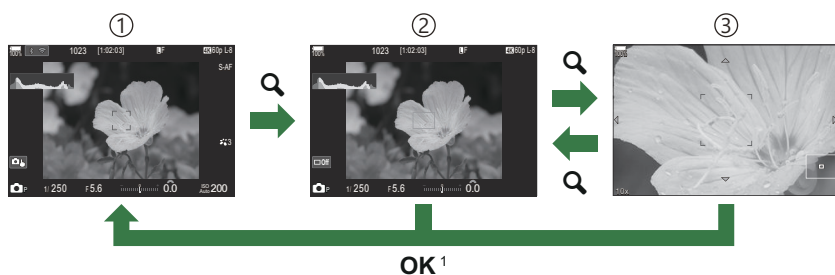

- ① Optageskærm
- ② Zoomfelt AF-visning
- ③ Zoom AF-visning

1 Du kan også vende tilbage til optageskærmen ved at holde den knap nede, som du tildelte  (Forstør) til, i stedet for knappen **OK**.

1. Tryk på den knap, som  (Forstør) er tildelt til.

- Zoomrammen vises.

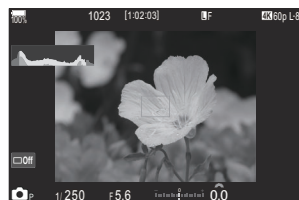

2. Tryk på knapperne $\Delta \nabla \triangleleft \triangleright$ for at se zoomrammen.

- Hvis du vil placere feltet i midten igen, skal du holde knappen **OK** nede.



3. Juster størrelsen på zoomrammen for at vælge zoomforholdet.

- Tryk på knappen **INFO**, og brug derefter knapperne $\Delta \nabla$ eller den forreste eller bagerste omskifter til at justere størrelsen på zoomrammen.
- Tryk på knappen **OK** for at acceptere og afslutte.



4. Tryk på den knap, som [**Q**] er tildelt, én gang til.

- Kameraet zoomer ind på det valgte område for at fylde displayet.
- Brug den forreste eller bagerste omskifter til at zoome ind eller ud.
- Brug $\Delta \nabla \triangleleft \triangleright$ til at rulle op og ned på skærmen.
- Hvis optagefunktionen er **M** (manuel) eller **B** (bulb), og ikke er valgt, kan du trykke på knappen **INFO**, mens der zoomes, for at vælge blændeværdi eller lukkertid.
- Tryk på knappen **Q** for at gå tilbage til zoomrammen.
- Tryk på knappen **OK** for at afslutte zoomfokus.
- Du kan også afslutte zoomfokus ved at holde knappen **Q** nede.

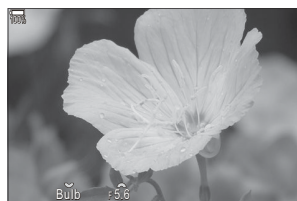

Eksponeringsjusteringsdisplay
for funktionerne **M** og **B**

🕒 Zoomfokus gælder kun displayet. Billeder, der tages med kameraet, påvirkes ikke heraf.

🕒 Zoom AF virker ikke under visning af zoom, og når du bruger et Four Thirds-systemobjektiv.

🕒 Når [**📷 Digital Tele-converter**] er [**On**] i **S&Q**-funktion, kan kameraet ikke zoome

📷 Der kan også tages billeder under visning af billedzoom AF og zoom AF.

📷 Touchfunktionerne kan bruges til zoomfokus. 📷 "Optagelse med berøringsskærmfunktioner" (P.53)

📷 Du kan konfigurere kameraet til at afslutte fokuszoom, når udløseren trykkes halvt ned for at stille skarpt. 📷 "Vælg, hvad der sker, når udløserknappen trykkes ned under Live View-zoom (LV Close Up Mode)" (P.368)

Funktioner til konfigurering af fokusmåder

Kombineret autofokus og manuelt fokus

( AF+MF)



 : **PASMB**  /S&Q: **PASM**



Når du har fokuseret med autofokus, kan du manuelt finjustere skarpheden ved at holde udløseren trykket halvt ned og samtidig dreje på fokusringen. Du kan skifte fra autofokus til manuelt fokus, når du ønsker det, eller finjustere fokus manuelt, når du har stillet skarpt med autofokus.

 Proceduren varierer afhængigt af den valgte AF Mode ([P.100](#)).

Menu

• MENU → AF → 1. AF →  AF+MF

On	<p>Tilpasning af manuelt fokus aktiveret under autofokus. MF vises ved siden af [S-AF], [C-AF], [C-AF+TR] eller [AF].</p> <ul style="list-style-type: none">Når [S-AF MF] er valgt, og du har stillet skarpt via Enkelt AF, kan du lade udløseren være trykket halvt ned eller holde knappen AF-ON trykket ned og justere fokus manuelt. Du kan også vælge at skifte til manuelt fokus ved at dreje på fokusringen, mens kameraet stiller skarpt. Fokus kan også justeres manuelt, mens lukkeren er åben, og under hurtigfotografering.Når [C-AF MF] eller [C-AF+TR MF] er valgt, kan du skifte til manuelt fokus ved at dreje fokusringen, mens kameraet stiller skarpt i funktionerne Konstant AF og Konstant sporing AF. Tryk udløseren halvt ned igen, eller tryk på knappen AF-ON for at fokusere igen ved hjælp af autofokus. Fokus kan også justeres manuelt, mens lukkeren er åben, og under hurtigfotografering.Når [AF MF] er valgt, kan du fokusere manuelt efter at have stillet skarpt med autofokus eller inden fokus med [AF].
Off	Tilpasning af manuelt fokus deaktiveret under autofokus.

- ⓘ Manuelt fokus er ikke tilgængeligt under hurtigfotografering i funktionerne [SH1] eller [**ProCap SH1**].
- 🔗 Autofokus med manuelt fokus er også tilgængelig, når autofokus er tildelt andre kamerabetjeningselementer.  "[Sådan ændres knappernes roller \(Button Settings\)](#)" (P.343)
- 🔗 Du kan kun bruge objektivets fokusring til at afbryde autofokus, hvis du bruger objektiver af typen M.ZUIKO PRO. Besøg vores website for at få oplysninger om andre objektiver.
- 🔗 I funktionen **B** (bulb) styres manuelt fokus af den indstilling, der er valgt for [**Bulb/Time Focusing**] (P.277).

Konfigurering af AF Operation, når udløseren trykkes ned (📷 AF by half-pressing 📷)

📷: **PASMB** 👤/S&Q: **PASM**

Du kan vælge, om kameraet skal stille skarpt, når udløseren trykkes halvt ned.

Menu

- MENU → AF → 1. AF → 📷 AF by half-pressing 📷

S-AF	<p>Indstil AF Operation, når AF Mode er [S-AF].</p> <p>[No]: Kameraet aktiverer ikke AF Operation, når udløseren trykkes halvt ned.</p> <p>[Yes]: Kameraet aktiverer AF, når udløseren trykkes halvt ned. Hvis du trykker udløseren halvt ned, mens du holder knappen AF-ON inde, fortsættes autofokus.</p>
C-AF/ C-AF+TR	<p>Indstil AF Operation, når AF Mode er [C-AF] eller [C-AF+TR].</p> <p>[No]: Kameraet aktiverer ikke AF Operation, når udløseren trykkes halvt ned.</p> <p>[Yes]: Kameraet aktiverer AF, når udløseren trykkes halvt ned. Hvis du trykker udløseren halvt ned, mens du holder knappen AF-ON inde, fortsættes autofokus.</p>

Autofokus med knappen AF-ON

 : **PASMB**  / **S&Q: PASM**

Kameraet aktiverer AF Operation, når du trykker på knappen **AF-ON**. Autofokus stopper, når du slipper knappen **AF-ON**. Når du trykker på knappen **AF-ON**, mens kameraets autofocus arbejder, fordi udløseren er trykket halvt ned, fortsætter autofokusfunktionen.

Knap

- Knappen **AF-ON**

☞ Hvis **[C-AF]** er valgt som **[AF Mode]**, kører kameraet i S-AF-funktion, når der trykkes på knappen **AF-ON** under filmoptagelse. Hvis **[C-AF+TR]** er valgt, udfører kameraet AF Tracking, når der trykkes på knappen **AF-ON**.

Brug af autofokus i Manual Focus Mode (**AF-ON** i MF Mode)

 : **PASMB**  / **S&Q** : **PASM**

Du kan konfigurere kameraet til at stille skarpt med autofokus, når du trykker på knappen **AF-ON**, selvom AF-funktionen er indstillet til **[MF]** eller **[Pre MF]**.

Menu

- **MENU** → **AF** → 1. AF → **AF-ON** i MF-funktion

No	Hvis AF-funktion er [MF] eller [Pre MF] , stiller kameraet ikke skarpt med autofokus, selvom der trykkes på knappen AF-ON .
Yes	Hvis AF-funktion er [MF] eller [Pre MF] , stiller kameraet skarpt med autofokus i [S-AF] -funktion, selvom der trykkes på knappen AF-ON .

ⓘ Når der drejes på omskifteren  /  / **S&Q** til **S&Q**, og omskifteren drejes til **M**, fastgøres tilstanden til **[No]**.

Konfigurering af kamerabetjeningen, når der ikke kan stilles skarpt på motivet (Release Priority)



Du kan vælge, om kameraet skal tage et billede, når der ikke kan stilles skarpt på motivet med autofokus.

Menu

- MENU → AF → 1. AF → Release Priority

S-AF	<p>Indstil, hvad kameraet skal gøre i AF-funktion [S-AF], hvis der ikke kan stilles skarpt på motivet med autofokus.</p> <p>[Off]: Hvis kameraet ikke kan stille skarpt på motivet med autofokus, kan lukkeren ikke udløses, selv om udløseren trykkes helt ned. Hvis flashen er konfigureret til at udløse, kan lukkeren ikke udløse, før flashen er ladet op.</p> <p>[On]: Lukkeren udløses, når udløseren trykkes helt ned, selv om kameraet ikke kan stille skarpt på motivet med autofokus.</p>
C-AF/C-AF+TR	<p>Indstil, hvad kameraet skal gøre, når AF-funktion er [C-AF] eller [C-AF+TR], og der ikke kan stilles skarpt på motivet med autofokus.</p> <p>[Off]: Hvis kameraet ikke kan stille skarpt på motivet med autofokus, kan lukkeren ikke udløses, selv om udløseren trykkes helt ned. Hvis flashen er konfigureret til at udløse, kan lukkeren ikke udløse, før flashen er ladet op.</p> <p>[On]: Lukkeren udløses, når udløseren trykkes helt ned, selv om kameraet ikke kan stille skarpt på motivet med autofokus.</p>

Ændring af indstillingerne for Starry Sky AF (Starry Sky AF Setting)



Du kan konfigurere brugen af Stjernehimel-AF-funktionen.

Menu

- MENU → AF → 1. AF → Starry Sky AF Setting

AF Priority	<p>[Accuracy]: Prioriter fokus frem for hastighed. Brug et stativ.</p> <p>[Speed]: Prioriter hastighed frem for fokus.</p>
AF Operation	<p>[]: Stiller skarpt med autofokus, når udløseren trykkes halvt ned.</p> <p>[AF-ON]: Stiller skarpt med autofokus, når der trykkes på knappen AF-ON.</p> <p>[AF-ON Start/Stop]: Fokusering starter, når der trykkes på knappen AF-ON. Tryk igen for at stoppe fokuseringen.</p>
Release Priority	<p>[Off]:</p> <ul style="list-style-type: none">• Hvis [AF Operation] er indstillet til [], kan lukkeren ikke udløse, selv om udløseren trykkes helt ned, medmindre motivet er i fokus.• Hvis [AF Operation] er indstillet til [AF-ON], og der er trykket på knappen AF-ON, kan lukkeren ikke udløse, selv om udløseren trykkes helt ned, medmindre motivet er i fokus. <p>Hvis knappen AF-ON ikke er trykket ned, kan du begynde optagelsen når som helst ved at trykke udløseren helt ned.</p> <ul style="list-style-type: none">• Hvis [AF Operation] er indstillet til [AF-ON Start/Stop], og Starry Sky AF udføres, udføres, starter optagelsen ikke, selv om udløseren trykkes helt ned. Hvis Stjernehimel-AF ikke udføres, kan du begynde optagelsen når som helst ved at trykke udløseren helt ned. <p>[On]: Optagelse starter, når udløseren trykkes helt ned, uanset indstillingen af [AF Operation].</p>

Funktioner til tilpasning af AF-brug til motivet

Sådan retter du fokussporing mod valgte motiver (Subject Detection)

 : **PASMB**  / **S&Q: PASM**

Ved fokusering kan kameraet registrere folks ansigter og øjne samt motiver i hurtig bevægelse. Det kan være vanskeligt at fokusere ved optagelse af motiver i hurtig bevægelse som f.eks. motorsportskøretøjer eller fly. Denne funktion gør det muligt for kameraet at spore og fokusere på specifikke områder såsom føreren eller cockpittet.

Menu

- **MENU** → **AF** → 2. AF → Subject Detection

 (Human)	Kameraet finder personer. Fokus spores på elementer såsom ansigtet, hovedet, øjnene og overkroppen.
 (Motorsports)	Kameraet finder biler eller motorcykler. Det søger og holder fokus på elementer såsom chassiset (af typen, der typisk anvendes inden for motorsport) eller føreren.
 (Airplanes)	Kameraet finder fly og helikoptere. Det søger og holder fokus på elementer såsom flykroppen eller cockpittet.
 (Trains)	Kameraet finder tog. Det søger og holder fokus på elementer såsom togvognene eller førerkabinen.
 (Birds)	Kameraet registrerer fugle. Fokus spores på elementer såsom hovedet eller øjnene.
 (Dogs & Cats)	Kameraet registrerer katte, hunde og lignende dyr. Fokus spores på elementer såsom hovedet eller øjnene.
Off	Valg af Følg motivet er deaktiveret.

☞ Hvis der er valgt en anden indstilling end **[Off]**, indstilles **[AF]** (**[AF MF]**) til **[S-AF]** (**[S-AF MF]**), og **[C-AF+TR]** (**[C-AF+TR MF]**) indstilles til **[C-AF]** (**[C-AF MF]**).

☞ Denne funktion er deaktiveret, når Sensor Frame Rate i **S&Q**-funktionen er indstillet til **[100fps]** eller hurtigere.

Sådan tager du billeder med **[Subject Detection]**

1. Ret kameraet mod motivet.

- Når kameraet registrerer motiver, vises der en hvid ramme over det motiv, der stilles skarpt på. Eventuelle andre motiver vises med en grå ramme. Der vises en ekstra ramme omkring den hvide ramme over det motiv, der stilles skarpt på.
- Hvis der ikke vises en hvid ramme over det motiv, der skal stilles skarpt på, skal du ændre størrelsen og/eller positionen for AF-målet, så det dækker motivet. Når AF-målfunktionen er **[All]**, stilles der skarpt på det motiv, der er nærmest midten af displayet.
- Når kameraet registrerer specifikke elementer såsom øjne eller cockpittet, vises disse motiver også med hvide rammer. Disse rammer kan skjules via menuen (P.126).

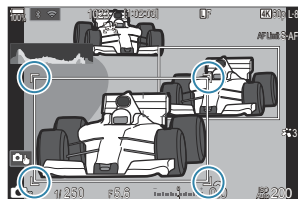

Subject Selection

- Hvis motivet bevæger sig uden for det konfigurerede AF-målområde, eller hvis der registreres flere motiver, kan den hvide ramme, der angiver motivet, som der skal fokuseres på, forsvinde eller flytte sig til et andet motiv.
- Motivet, der skal fokuseres på, kan låses (fikseres) ved at trykke på den knap, som funktionen **[Subject Selection]** (P.345) er tildelt til i **[Button Settings]** (P.343). Når den hvide ramme til fokusering vises, vil et tryk på knappen få kameraet til at låse sig fast på det motiv, der skal fokuseres på. Når den hvide ramme til fokusering ikke vises, vil et tryk på knappen få kameraet til at vælge og låse sig fast på et motiv, der er tæt på AF-målet, som det motiv, der skal fokuseres på.
- Hvis der registreres flere motiver, kan du vælge og låse fast på det motiv, du vil fokusere på, ved at dreje på den forreste eller bagerste omskifter, mens du trykker på knappen.
- Når der registreres øjne, mens **[Human]** er valgt, kan du vælge, hvilket øje der skal låses fast på som det motiv, der skal fokuseres på, ved at dreje den forreste eller bagerste omskifter, mens du trykker på knappen.
- Mens kameraet er låst fast på et motiv eller øje, vises ordet "Lock" på skærmen. Under låsning kan du hurtigt skifte mellem motiver eller øjne ved at trykke på **[<] [>]**.

- For at oplåse fokus skal du igen trykke på den knap, som funktionen er tildelt til, eller trykke på knappen **OK**. Hvis det låste motiv mistes af syne, oplåses fokus.
- Du kan også trykke for at vælge det motiv, der skal fokuseres på, og låse eller oplåse fokus ([P.53](#)).

2. Tryk udløseren halvt ned for at fokusere.

- Du kan også fokusere ved at trykke på knappen **AF-ON** ([P.116](#)).
- Når kameraet fokuserer på et motiv, vises der en grøn ramme på fokuspositionen.
- Når kameraet registrerer andre specifikke elementer såsom chaufføren eller cockpittet, fokuseres der på disse motiver.
- Når **[C-AF]** eller **[C-AF MF]** er valgt som AF Mode, vil kameraet fortsætte med at spore og fokusere på motivet med den hvide ramme hen over hele skærmen, selv mens motivet er i bevægelse, indtil knappen slippes. Spøringsområdet kan ændres ([P.123](#)).

3. Tryk udløseren helt ned for at tage billedet.

- ⓘ Kameraet kan muligvis ikke registrere motivet, alt efter det valgte emne eller effektfilter.
- ⓘ Kameraet kan muligvis ikke registrere motivet, alt efter den valgte type eller optageforholdene.
- ⓘ Hvis der tages billeder, mens fokus er låst på motivet (fikseret) med  SH1 eller ProCap SH1 valgt i Drive Mode ([P.191](#)), kan fastlåsningen på motivet blive ophævet.

Konfigurering af C-AF Operation, når Subject Detection er slået til (C-AF Setting)

 : **PASMB**  /S&Q: **PASM**

Konfigurer C-AF-drift ved optagelse med Subject Detection slået til.

Menu

• MENU → AF → 2. AF → C-AF Setting

C-AF Area

Konfigurer det område, inden for hvilket C-AF-sporing udføres, når et specificeret motiv registreres og fokuseres på til optagelse af billeder.

All	Når kameraet har fokuseret på motivet én gang, fortsætter kameraet med af fokusere på og spore motivet på hele optageskærmen.
	Kameraet sporer det fokuserede motiv i den valgte AF-målramme og fortsætter med at stille skarpt på motivet.

C-AF Area

Konfigurerer det område, inden for hvilket C-AF-sporing udføres, når et specificeret motiv registreres og fokuseres på til optagelse af film.

All	Når kameraet har fokuseret på motivet én gang, fortsætter kameraet med af fokusere på og spore motivet på hele optageskærmen.
	Kameraet sporer det fokuserede motiv i den valgte AF-målramme og fortsætter med at stille skarpt på motivet.

C-AF ved

Konfigurerer C-AF Operation, når et angivet motiv ikke kan registreres til filmoptagelse.

Yes	Kameraet fortsætter med at fokusere på et motiv, selv hvis det ikke kan registreres.
No	Kameraet stopper med at fokusere på et motiv, hvis det ikke kan registreres.

Tildeler knapper fokusprioritet (knappen



: **PASMB** /S&Q: **PASM**

Der kan konfigureres separate fokuspunkter for udløseren og knappen **AF-ON**, når der registreres et motiv.

Menu

• MENU → AF → 2. AF → AF Button

	<p>Vælg AF Operation, når udløseren trykkes halvt ned.</p> <p> Priority: Sporer fokus på motivet, når det registreres i det valgte AF-søgefelt.</p> <p> Priority: Sporer altid fokus i det valgte AF-søgefelt.</p>
	<p>Vælg AF Operation, når der trykkes på knappen AF-ON.</p> <p> Priority: Sporer fokus på motivet, når det registreres i det valgte AF-søgefelt.</p> <p> Priority: Sporer altid fokus i det valgte AF-søgefelt.</p>

Sådan konfigurerer du rammevisningen ved øjeregistrering (Eye Detection Frame)

: **PASMB** /S&Q: **PASM**

Du kan vælge at få vist små rammer, når kameraet registrerer små motivdele såsom øjne og cockpits.

Menu

- MENU → AF → 2. AF → Eye Detection Frame

Off	Der vises ikke rammer over små motivdele såsom øjne eller cockpits.
On	Der vises rammer over små motivdele såsom øjne eller cockpits.

- Selv om **[Eye Detection Frame]** er indstillet til **[Off]**, stiller kameraet skarpt på bestemte elementer såsom øjne cockpittet, når de registreres.

C-AF med prioritet i centrum (C-AF Center Priority)

📷: PASMB 📷/S&Q: PASM

Ved fokusering med AF-gruppesøgefelt i funktionerne **[C-AF]** og **[C-AF MF]** prioriterer kameraet altid søgefeltet i midten af den valgte gruppe ved serie gentagne fokushandlinger. Kun hvis kameraet ikke kan opnå fokus med søgefeltet i midten, vil det forsøge at fokusere med de omgivende søgefelter i den valgte fokusgruppe. Det hjælper dig med at spore motiver, der bevæger sig hurtigt, men forholdsvis forudsigeligt. Centerprioriteret anbefales i de fleste situationer.

Menu

- MENU ➔ AF ➔ 4. AF ➔ 📷 C-AF Center Priority

1. Vælg en AF-målfunktion, hvor kameraet altid prioriterer søgefeltet i midten ved en serie gentagne fokuseringer, og sæt flueben (✓) ved den.

- Vælg en indstilling med $\Delta \nabla$, og tryk på knappen **OK** for at sætte et flueben (✓) ved den. Et nyt tryk på knappen **OK** fjerner fluebenet igen.

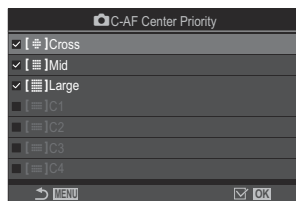

📷 Indstillingsskærmen C-AF-centerprioritet

[#]Cross	
[#]Mid	
[#]Large	Hvis du sætter flueben (✓) ved en indstilling, prioriterer kameraet altid søgefeltet i midten ved en serie gentagne fokuseringer, når AF Target Mode anvendes.
[#]C1	
[#]C4	

🔗 [[#]C1] – [[#]C4] kan kun markeres (✓), når enten den horisontale eller vertikale **[Size]**, der er angivet i [[#]C1]-[[#]C4] i **[AF Target Mode Settings]** (P.109), er 5 eller større.

C-AF Tracking Sensitivity (📷C-AF Sensitivity / 👤C-AF Sensitivity)

📷: **PASMB** 👤/S&Q: **PASM**

Vælg, hvor hurtigt kameraet skal reagere på ændring af afstanden til motivet under fokusering, når **[C-AF]**, **[C-AF MF]**, **[C-AF+TR]** eller **[C-AF+TR MF]** er valgt for **[📷AF Mode]**, eller når **[C-AF]** eller **[C-AF+TR]** er valgt for **[👤AF Mode]**. På denne måde kan du forhindre, at kameraet fokuserer på ny, hvis et objekt bevæger sig ind mellem motivet og kameraet, eller hjælpe autofokus med at spore et motiv i hurtig bevægelse.

Menu

- **MENU** → **AF** → 4. **AF** → 📷C-AF Sensitivity
- **MENU** → **AF** → 5. **Movie AF** → 👤C-AF Sensitivity

- Vælg mellem fem (**[📷C-AF Sensitivity]**) / tre niveauer (**[👤C-AF Sensitivity]**) af sporingsfølsomhed.
- Jo højere værdien er, jo højere er følsomheden. Indstil positive værdier for motiver, der pludseligt bevæger sig ind mod eller væk fra kameraet eller ændrer hastighed eller stopper pludseligt, når de bevæger sig ind i billedet eller væk fra kameraet.
- Jo lavere værdien er, jo lavere er følsomheden. Indstil negative værdier for at forhindre kameraet i at fokusere på ny, hvis motivet kortvarigt er skjult bag andre objekter, eller for at forhindre kameraet i at fokusere på baggrunden, når det ikke er muligt at holde AF-søgefeltet over et motiv.

C-AF-fokushastighed (📷 C-AF Speed)

📷: PASM B 📷/S&Q: PASM

Vælg, hvor hurtigt kameraet skal reagere på ændringer af afstanden til motivet, når **[C-AF]** eller **[C-AF+TR]** er valgt for fokusfunktionen. Dette kan bruges til at tilpasse den tid, det tager kameraet at stille skarpt igen, når du f.eks. skifter motiver.

Menu

• MENU → AF → 5. Movie AF → 📷 C-AF Speed

- Du kan vælge mellem fem forskellige fokushastighedsniveauer.
- Genfokus er hurtigere, hvis den indstilles ved siden + og siden -. Indstil til siden - for at bringe kameraet i fokus, hvis det er ude af fokus.

Funktioner til at ændre kamerabetjeningen vedr. fokus

Objektivets fokusområde (📷 AF Limiter)

📷: **PASMB** 📷/S&Q: **PASM**

Vælg kameraets fokusområde, når der bruges autofokus. Det er yderst effektivt i situationer, hvor der opstår en forhindring mellem hovedmotivet og kameraet, mens fokusering er i gang, hvilket kan føre til voldsomme ændringer af kameraets fokus. Du kan også bruge funktionen til at forhindre, at kameraet fokuserer på genstande i forgrunden, når du tager billeder gennem et hegn, et vindue eller lign.

Sådan bruges de gemte funktioner under [AF Limiter]

Menu

- MENU → AF → 4. AF → 📷 AF Limiter

1. Fremhæv **[AF Limiter]** med knapperne Δ ∇ , og tryk på knappen **OK**.

2. Fremhæv **[On1]**, **[On2]** eller **[On3]** med knapperne Δ ∇ , og tryk på knappen **OK**.

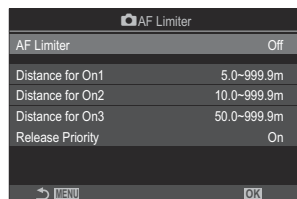





📷 Indstillingskærmen AF Limiter

Off	Kameraet anvender ikke det gemte interval for fokusafstande.
On1	Kameraet anvender det interval, der er gemt under [Distance for On1] .



On2	Kameraet anvender det interval, der er gemt under [Distance for On2] .
On3	Kameraet anvender det interval, der er gemt under [Distance for On3] .

3. Gå tilbage til indstillingsskærmen AF Limiter.

-  AF Limiter er ikke tilgængelig i følgende situationer:
- Når fokusbegrænseren er aktiveret på objektivet
 - Ved brug af fokus-bracketing eller fokus-stacking.
 - I  - eller **S&Q**-funktion eller ved filmoptagelse
 - Når  **[AF]** eller  **[AF MF]** er valgt for fokustilstand

Sådan konfigureres [AF Limiter]

1. Konfigurationsindstillinger.

- Tryk på  for at vælge et punkt og derefter på knappen **OK** for at få vist indstillingsmenuen.
- Tryk på knappen **OK** igen for at vende tilbage til indstillingsskærmen .

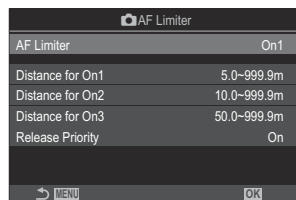

Distance for On1	Indstil intervallet for fokusafstande
Distance for On2	Intervallet for fokusafstande kan indstilles fra 000,0 til 999,9 m/ft. Brug  til at flytte mellem tal og enheder (m/ft), og skift indstillinger med  .
Distance for On3	
Release Priority	[Off]: Følger indstillingen [Release Priority] (P.118). [On]: Det er stadig muligt at udløse lukkeren, hvis kameraet ikke kan stille skarpt, når der er valgt en anden indstilling end [Off] for [AF Limiter] .

 Værdierne, der vises ved **[Distance for On1]** – **[Distance for On3]** er kun vejledende.

C-AF Lens Scanning (📷 AF Scanner)

📷: **PASMB** 👤/S&Q: **PASM**

Indstiller kameraet til at foretage en fokusscanning. Hvis kameraet ikke kan opnå fokus, scanner det motivet for at finde et fokuspunkt ved at justere objektivets fokusafstand fra minimum til uendelig. Du har mulighed for evt. at begrænse det fokusområde, der scannes i. Den valgte indstilling træder i kraft, når du vælger **[C-AF]**, **[C-AF+TR]**, **[C-AF^{MF}]** eller **[C-AF+TR^{MF}]** for **[📷 AF Mode]** (P.100).

Menu

- **MENU** ➔ **AF** ➔ 4. **AF** ➔ 📷 **AF Scanner**

Off	Kameraet scanner ikke, hvis det ikke kan opnå fokus. På denne måde undgår du, at fokus ændrer sig i en sådan grad, at du mister motivet af syne, mens du forsøger at følge mindre objekter eller lign.
On	Når der ikke kan opnås fokus, foretager kameraet kun én scanningscyklus. Kameraet scanner ikke på ny, så længe fokusfunktionen fortsætter.

- Uanset hvilken indstilling der er valgt for **[📷 AF Scanner]**, scanner kameraet én gang, hvis det ikke kan fokusere, når **[S-AF]** eller **[S-AF^{MF}]** er valgt for **[📷 AF Mode]**.

Sådan finjusterer du autofokus (📷 AF Focus Adjustment)

📷: PASM B 👤/S&Q: PASM

Finjuster fasejusteringsautofokus. Fokus kan finjusteres op til ± 20 trin.

Menu

- MENU → AF → 4. AF → 📷 AF Focus Adjustment

- ⚠ Der er normalt ikke behov for at finjustere autofokus med denne funktion. Finjustering af fokus kan påvirke kameraets mulighed for at fokusere normalt.
- ⚠ Finjustering af fokus har ingen effekt i funktionerne [S-AF] og [S-AF ME].

Sådan anvendes den gemte fokusjusteringsværdi

1. Fremhæv [AF Focus Adjustment] med knapperne $\Delta \nabla$, og tryk på knappen **OK**.
2. Fremhæv [On] med knapperne $\Delta \nabla$, og tryk på knappen **OK**.

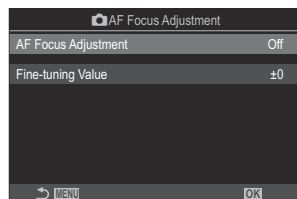

📷 Indstillingsskærmen AF-fokusjustering

Off	Kameraet anvender ikke den gemte fokusjusteringsværdi.
On	Kameraet anvender den gemte fokusjusteringsværdi.

3. Gå tilbage til indstillingsskærmen 📷 AF Focus Adjustment.

Sådan konfigureres [AF Focus Adjustment]

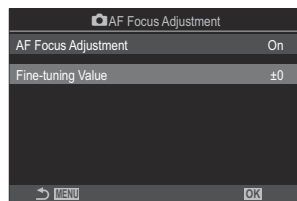

1. Konfigurationsindstillinger.

- Tryk på Δ ∇ for at vælge et punkt og derefter på knappen **OK** for at få vist indstillingsmenuen.
- Tryk på knappen **OK** igen for at vende tilbage til indstillingsskærmen  AF Focus Adjustment.



Fine-tuning Value

Juster fokus for alle objektiver. Fokus kan finjusteres op til ± 20 trin.
[-20] – [±0] – [+20]

 Du kan zoome ind på displayet med den forreste omskifter eller knappen  for at kontrollere resultaterne.

 Du kan tage et testbillede for at kontrollere resultaterne ved at trykke på udløseren, inden du trykker på knappen **OK**.

Autofokushjælp med AF Hjælpelys (AF Illuminator)

 : **PASMB**  /S&Q: **PASM**

AF-hjælpelyset lyser for at fremme fokuseringen, hvis lysforholdene er dårlige.

Menu

- **MENU** → **AF** → 3. AF → AF Illuminator

On	Hjælpelyset lyser ved autofokus, hvis motivet er dårligt oplyst.
----	--

Off	Hjælpelyset lyser ikke, selv om motivet er dårligt oplyst.
-----	--

ⓘ For at kunne anvende denne funktion i lydløs tilstand skal du først konfigurere indstillingen **[Silent [♥] Settings]** (P.199).

Af-målvisningsfunktion (AF Area Pointer)

: **PASMB** /S&Q: **PASM**

I autofokusfunktion vises placeringen af det objekt, kameraet har stillet skarpt på, med et grønt fokusmål. Dette punkt styrer visningen af fokusmålet.

Menu

- **MENU** → **AF** → 3. AF → AF Area Pointer

Off	Fokusmålet vises ikke.
On1	Fokusmålet vises kortvarigt, når kameraet har fokuseret.
On2	Når kameraet har stillet skarpt, aktiveres AF-gruppemål, og kameraet viser AF-mål for alle områder, der er i fokus, mens udløseren trykkes halvt ned, eller der trykkes på knappen AF-ON .

Funktioner til indstilling af fokusposition

Sådan matcher du valg af AF-søgefelter til kameraorienteringen (📷 Orientation Linked [⋮⋮⋮])

📷: PASMB 👤/S&Q: PASM

Kameraet kan konfigureres til automatisk at ændre AF-søgefeltets placering og AF Target Mode, når det registrerer, at der er skiftet fra landskab (bredformat) til portræt (højformat) eller omvendt. Når du roterer kameraet, ændrer du kompositionen og dermed også motivets placering i billedet. Kameraet kan gemme AF Target Mode og AF-søgefeltplaceringer separate for hver billedorientering. Når funktionen er aktiv, kan du gemme separate udgangspositioner for hhv. landskabs- og portrætformatet med [📷 \[⋮⋮⋮\] Set Home](#) (P.139).

Menu

- MENU → AF → 6. AF Target Settings & Operations → 📷 Orientation Linked [⋮⋮⋮]

1. Vælg en funktion, der skal bruges til at gemme forskellige indstillinger af hhv. landskabs- og portrætformater, og sæt flueben (✓) ved den.

- Vælg en indstilling med Δ ∇ , og tryk på knappen **OK** for at sætte et flueben (✓) ved den.
Et nyt tryk på knappen **OK** fjerner fluebenet igen.

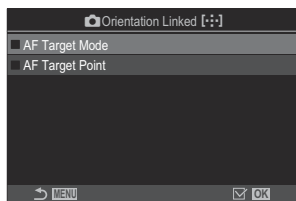

Indstillingskærmen

Orientation Linked [:::]

AF Target Mode	Når du sætter flueben (✓) ved dette, gemmer kameraet separate AF-målfunktioner (f.eks. All, Small) for landskabs- og portrætformater.
AF Target Point	Når du sætter flueben (✓) ved dette, gemmer kameraet separate AF-målpositioner for landskabs- og portrætformater.

2. Displayet venter tilbage til indstillingskærmen Orientation Linked [:::].



3. Tryk på knappen **MENU** for at vende tilbage til optageskærmen.

4. Vælg AF Target Mode eller søgefeltplaceringen med kameraet først i højformat og dernæst i bredformat.

- Der gemmes separate indstillinger for landskabsformat, portrætformat, når kameraet er drejet mod højre, og portrætformatet, når kameraet er drejet mod venstre.

Sådan vælger du AF-udgangsposition (Set Home)

 : PASMB  /S&Q: PASM

Vælg udgangspositionen for funktionen []Home]. Med funktionen []Home] kan du hurtigt genkalde en tidligere gemt "udgangsposition" for AF-målet med et enkelt tryk på en knap. Dette punkt bruges til at vælge udgangspositionen.



Menu

- MENU → AF → 6. AF Target Settings & Operations →  [] Set Home

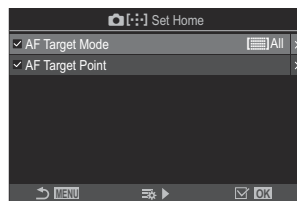
1. Vælg en indstilling, der skal gemmes sammen med udgangspositionen, og sæt flueben (✓) ved den.
 - Vælg en indstilling med Δ ∇ , og tryk på knappen **OK** for at sætte et flueben (✓) ved den.
Et nyt tryk på knappen **OK** fjerner fluebenet igen.



AF Target Mode	Vælg AF Target Mode i udgangspositionen. Du kan kun vælge indstillinger, der er valgt under []AF Target Mode Settings] (P.109).
AF Target Point	Vælg fokusmålet i udgangspositionen.

2. Tryk på \triangleright for at konfigurere indstillinger for det valgte punkt.
 - Vælg indstillinger for udgangspositionen.
 - Når []Orientation Linked [] er aktiv, bliver du bedt om at vælge landskab eller portræt (kamera drejet til venstre/kamera drejet til højre), inden du trykker på knappen **OK** for at få vist indstillingerne.

Sådan anvendes funktionen []Home]

I []Button Function] (P.343) tildeles []Home] til en knap. AF-målet flytter til den gemte startposition, når du trykker på knappen.











Valg af AF-mål ([⋮])Select Screen Settings)

: **PASMB** /S&Q: **PASM**

Vælg, hvilke funktioner de forreste og bagerste omskiftere og piletasterne skal have ved valg af AF-søgefeltet. Betjeningselementerne kan vælges, med tanke på hvordan kameraet anvendes eller med afsæt i din foretrukne betjeningsform.

Menu

• MENU → AF → 6. AF Target Settings & Operations → [⋮]Select Screen Settings

 dial	<p>Tildel funktioner til forreste og bagerste omskifter.</p> <p>[Off]: Ingen.</p> <p>[⋮ Pos]: Anbring AF-målet (P.105).</p> <p>[⋮]Mode]: Vælg AF Target Mode (f.eks., All, Small) (P.106).</p>
Knappen 	<p>Tildel roller til    .</p> <p>[Off]: Ingen.</p> <p>[⋮ Pos]: Anbring Af-målet (P.105).</p> <p>[⋮]Mode]: Vælg AF Target Mode (f.eks., All, Small) (P.106).</p>

Aktivering af "nedefra og op" for Valg af AF-søgefelt ([::]) Loop Settings)

📷: PASMB 📄/S&Q: PASM

Du kan vælge, om valg af AF-søgefeltet "starter nedefra" på displayet. Du kan også vælge, om der skal være mulighed for at vælge [All] (alle søgefelter), inden valget af AF-søgefelt "starter nedefra" på den modsatte side af displayet.

Menu

- MENU → AF → 6. AF Target Settings & Operations → [::] Loop Settings

[::] Loop Selection

[Off]: Nedefra og op deaktiveret. Valg af søgefelt bliver inden for displayets rammer.

[Loop 1]: Hvis du fortsætter med at trykke på knapperne Δ ∇ \triangleleft \triangleright i samme retning efter at have nået kanten af displayet, vælges søgefeltet i samme række eller kolonne på den modsatte ramme.

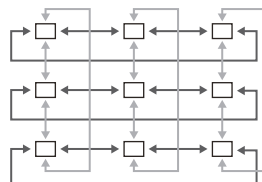

"Loop 1"

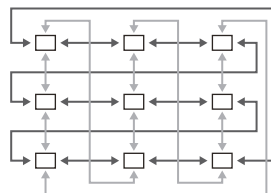

[Loop 2]: Hvis du fortsætter med at trykke på knapperne Δ ∇ \triangleleft \triangleright i samme retning efter at have nået kanten af displayet, vælges søgefeltet i næste række eller kolonne på den modsatte ramme.







"Loop 2"

Via  All

[No]: Valg af søgefeltet går ikke gennem  All (alle søgefelter), inden det starter "nedefra".

[Yes]: Hvis **[Loop 1]** eller **[Loop 2]** er valgt for **[ Loop Selection]**, går valg af søgefeltet gennem  All (alle søgefelter), inden det starter på den modsatte side.

🕒 Hvis du skjuler  All (alle søgefelter) i [\[!\[\]\(90a2fb2f2c617b26262139ae4159c0a0_img.jpg\) AF Target Mode Settings\] \(P.109\)](#), fastgøres **[Via  All]** på **[No]**.

- 🕒 AF-søgefelter starter ikke "nedefra" ved optagelse, f.eks. serieoptagelse.
- 🕒 **[ Loop Selection]** fastgøres på **[Off]** under filmoptagelse, og når **[ AF]** eller **[ AF MF]** er valgt for fokusfunktion.



Sådan vælger du AF-mål via touchfunktionen ved samtidig brug af søgeren (AF Targeting Pad)

: **PASMB** /S&Q: **PASM**

Anvend skærmens touchbetjening til at vælge AF-søgefelt, mens du anvender kameraets søger. Før fingeren hen over skærmen for at placere fokusmålet, mens du komponerer billedet via søgeren.

Menu

• MENU → AF → 6. AF Target Settings & Operations → AF Targeting Pad

Off	Skærmens touchfunktioner kan ikke anvendes til at vælge AF-mål ved samtidig brug af søgeren.
On	Skærmens touchfunktioner kan anvendes til at vælge AF-mål ved samtidig brug af søgeren. Tryk to gange på skærmen for at aktivere eller deaktivere valg af AF-mål via touchfunktionen. Når målet når kanten af displayet, og du løfter og herefter stryger med fingeren igen, flytter AF-målet til den anden side eller skifter til  All (alle mål), alt efter indstillingen af [] Loop Selection] (P.142).

 Når **[On]** er valgt, kan touchfunktionerne også anvendes til at placere zoomfeltet (P.111).

Andre nyttige funktioner ved fokusering



Assisteret manuelt fokus (MF Assistent)

 : **PASMB**  / **S&Q: PASM**

Dette er en fokusassistentfunktion for MF. Når fokuseringen drejes, udvides kanten af motivet, eller en del af skærmbilledet forstørres.

Menu

- **MENU** → **AF** → 7. MF → MF Assistent

Magnify	<p>Forstørrer en del af skærmen.</p> <p>[Off]: Normalt display.</p> <p>[On]: Forstørrer en del af skærmen. Den del, der skal forstørres, kan indstilles på forhånd ved hjælp af AF-søgefeltet.  "Valg af fokusbøje (AF Target Point)" (P.105)</p>
Peaking	<p>Viser klart definerede omrids med kantudvidelse.</p> <p>[Off]: Normalt display.</p> <p>[On]: Viser klart definerede omrids med kantudvidelse. Du kan vælge udvidelsens farve og intensitet.  "Indstillinger for fokus-peaking (Peaking Settings)" (P.147)</p>
Focus Indicator	<p>Hvis du drejer fokuseringen ved manuelt fokus, vises der en indikator med retningen og den omtrentlige drejeværdi, der kræves for at bringe motivet i fokus.</p> <p>[Off]: Normalt display.</p> <p>[On]: Hvis du drejer fokuseringen ved manuelt fokus, vises der en indikator med retningen og den omtrentlige drejeværdi, der kræves for at bringe motivet i fokus.</p>

- ① Når peaking anvendes, har kanterne på små motiver en tendens til at blive fremhævet stærkere. Dette er ingen garanti for nøjagtig fokusering.
- ① Fokuszoom er ikke tilgængelig i følgende situationer:
 - Ved filmoptagelse/når **[C-AF MF]** eller **[C-AF+TR MF]** er valgt som fokusfunktion/ved multieksposering/når **[S&Q Digital Tele-converter]** er indstillet til **[On]** i **[S&Q]**-funktion.

- ⓘ Når der bruges uoriginale objektiver med fokuskoblingsmekanisme, kan fokusretningen og fokusindikatorvisningen blive ombyttet. Hvis det sker, skal du ændre indstillingen for **[Focus Ring]** (P.151).
- ⓘ Fokusindikatoren kan ikke vises, når der bruges Four Thirds-systemobjektiver.
- ⚙ Drej den forreste eller den bagerste omskifter for at zoome ind eller ud under fokuszoom.
- ⚙ Tryk på knappen **INFO** for at ændre farve og intensitet, når peaking vises.

Indstillinger for fokus-peaking (Peaking Settings)

 : **PASMB**  /S&Q: **PASM**

Fremhæv objekter med farvemarkeringer. Det gør det lettere at se objekter, der er i fokus ved manuel fokusering og lign.

Knap

- En knap, som **[Peaking]** er blevet tildelt, knappen → **INFO**

Menu

- **MENU** → **AF** → 7. MF → Peaking Settings

Peaking Color	Vælg farven ved fokus-peaking. [White] / [Black] / [Red] / [Yellow]
Highlight Intensity	Vælg niveauet af fokus-peaking. [Low] / [Normal] / [High]
Image Brightness Adj.	Indstil baggrundslysstyrken for at gøre fokus-peaking lettere at se. [Off] : Normalt display. [On] : Justerer baggrundslysstyrken.

 Når **[On]** er valgt for **[Image Brightness Adj.]**, kan Live View-displayet være lysere eller mørkere end det endelige fotografi.

Sådan bruger du fokus-peaking

Følgende indstillinger er tilgængelige for fokus-peaking.

- **Sådan tildeles [Peaking] til et betjeningsselement med [📷 Button Function] eller [👤 Button Function]:**

Fokus-peaking kan tildeles til et betjeningsselement ved at vælge **[Peaking]** for **[📷 Button Function] (P.343)** eller **[👤 Button Function] (P.343)**. Tryk på knappen for at aktivere fokus-peaking. **[Peaking]** kan også vælges til **[Multi Function] (P.354)**.

- **Sådan bruger du [Peaking] til [MF Assistent]:**

Hvis **[Peaking]** er valgt til **[MF Assistent]**, aktiveres fokus-peaking automatisk, når fokuseringen drejes.

🔊 Tryk på knappen **INFO** for at se peaking-indstillinger.

Sådan vælger du en fokusafstand til Preset MF (Preset MF distance)

 : **PASMB**  /S&Q: **PASM**

Indstil fokuspositionen for Forudindstil MF.
Angiv nummer og enhed (m eller ft).

Menu

• **MENU** → **AF** → 7. MF → Preset MF distance

- ⓘ Hvis objektivet har en fokusbegrænsning, skal denne deaktiveres, inden du fortsætter.
- ⓘ De viste figurer er udelukkende ment som en hjælp.



Sådan afbryder du MF-koblingen (MF Clutch)

 : **PASMB**  / **S&Q: PASM**

Afbryd MF-koblingen, som du finder på nogle objektiver. På denne måde kan du undgå, at autofokus slås fra, hvis fokusringen drejes ved en fejl.

Menu

- **MENU** → **AF** → 7. MF → MF Clutch

Operative	Kameraet reagerer på placeringen af objektivets fokusring.
Inoperative	Kameraet fokuserer i henhold til den valgte indstilling for  AF Mode /  AF Mode uafhængigt af placeringen af objektivets fokusring.

ⓘ Manuelt fokus via objektivets fokusring er ikke tilgængeligt, når **[Inoperative]** er valgt for **[MF Clutch]**, heller ikke selvom objektivets fokusring er i positionen til manuelt fokus.

🔗 MF Clutch er tilgængelig med Four Thirds-objektiver fra OM Digital Solutions eller OLYMPUS. Flere oplysninger om objektiver med MF Clutch kan ses under "[Objektiver med MF Clutch](#)" (P.463).

Objektivets fokusretning (Focus Ring)

 : **PASMB**  / **S&Q: PASM**

Vælg, hvilken retning fokusringen skal roteres for at justere fokus.

Menu

- **MENU** → **AF** → 7. MF → Focus Ring



Roter ringen mod uret for at øge fokusafstanden.



Roter ringen med uret for at øge fokusafstanden.

Sådan nulstiller du objektivets position efter brug (Reset Lens)

: **PASMB** /S&Q: **PASM**

Du har mulighed for ikke at gendanne nulstillingsfokuspositionen for objektivet, når kameraet slukkes. Dermed kan du slukke kameraet uden at ændre fokuspositionen.

Menu

- **MENU** → **AF** → 7. MF → Reset Lens

Off

Objektivets fokusposition nulstilles ikke, når du slukker for kameraet. Motoriserede zoomobjektiver vender desuden tilbage til den zoomposition, der var indstillet, inden kameraet blev slukket.

On

Objektivets fokusposition nulstilles, når du slukker for kameraet.





Måling og eksponering

Eksponeringskontrol (Eksponeringskompensation)

: **PASMB** /S&Q: **PASM**

Den eksponering, der er valgt automatisk af kameraet, kan tilpasses den enkelte situation. Vælg værdier, hvis du vil gøre billederne lysere, og vælg negative værdier, hvis du vil gøre billederne mørkere.

Knappen

- Ved andre optagefunktioner er end **M**: Knappen **Fn** →    
- Ved optagefunktionen **M**: Roter den forreste eller bagerste omskifter, mens du trykker på knappen **Fn**.

Superkontrolpanel

- **OK** → Exposure Comp.

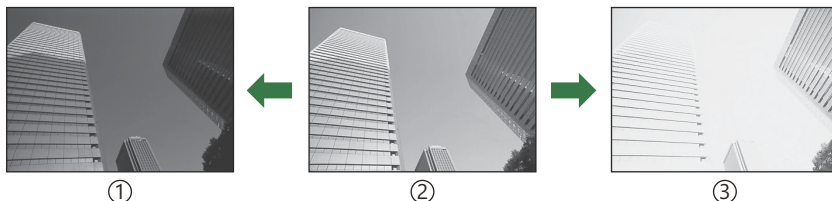

- ① Negativ (-)
- ② Ingen kompensation (0)
- ③ Positiv (+)

- Ved billedoptagelse kan eksponeringskompensationen tilpasses med op til $\pm 5,0$ EV. Søgeren og Live View viser effekterne af værdier, der overstiger $\pm 3,0$ EV. Eksponeringsbjælken blinker, når værdien overstiger $\pm 3,0$ EV.
- Eksponeringskompensationen kan tilpasses med $\pm 3,0$ EV under filmoptagelse.
- Den forreste eller bagerste omskifter eller touchfunktionerne kan bruges til at tilpasse eksponeringen under filmoptagelse.



- ① Eksponeringsbjælke
- ② Eksponeringskompensationsværdi

🔗 Hvis du vil se et preview af effekterne af eksponeringskompensation i Live View, skal du vælge **[Standard]** for **[📷 LV Mode]** (P.371) og **[Off]** for **[📷 Night Vision]** (P.372).

Justering af eksponeringskompensation

Funktionerne P, A og S

1. Drej den forreste omskifter for at indstille eksponeringskompensationen.
 - Du kan også vælge en værdi ved at trykke på knappen **Fn** og derefter bruge knapperne **<D>**.

2. Udløs lukkeren.

Funktionen M

I **[📷]**-funktion skal du vælge **[P/A/S/M]** for **[📷 ISO-Auto]** (P.172) og **[Auto]** for **[ISO]** (P.167).
 I **[📷 S&Q]**-funktion skal du vælge **[S&Q]** for **[📷 M ISO-Auto]** (P.172) og **[Auto]** for **[ISO]** (P.167).

1. Tryk på knappen **Fn**, og drej den forreste eller den bagerste omskifter for at justere eksponeringskompensationen.
2. Udløs lukkeren.

Nulstilling af eksponeringskompensation

Hold knappen **OK** nede for at nulstille eksponeringskompensationen.

EV-trin til eksponeringskontrol (EV Step)

: **PASMB** /S&Q: **PASM**

Vælg størrelsen af de trin, der bruges ved valg af lukkertid, blændeværdi, eksponeringskompensation og andre eksponeringsparametre. Vælg mellem 1/3, 1/2 og 1 EV.

Menu

- MENU →  → 4. Exposure → EV Step

Sådan finjusterer du eksponeringen (Exposure Shift)

 : **PASMB**  / **S&Q: PASM**

Finjuster eksponeringen. Brug denne indstilling, hvis du ønsker, at resultaterne for automatisk eksponering konsekvent skal være lysere eller mørkere.

- ① Finjustering er normalt ikke påkrævet. Anvend denne funktion efter behov. Under normale forhold kan eksponeringen justeres ved hjælp af eksponeringskompensation ([P.153](#)).
- ① Finjustering af eksponeringen reducerer den tilgængelige mængde eksponeringskompensation i den retning (+ eller -), som eksponeringen blev finjusteret i.

Menu

- **MENU** →  → 4. Exposure → Exposure Shift

 (digital ESP-måling)	Indstil finjusteringsværdien for målemetoden A. [-1] – [±0] – [+1]
 (midtfeltbetonet gennemsnit)	Indstil finjusteringsværdien for målemetoden B. [-1] – [±0] – [+1]
 (spotmåling)	Indstil finjusteringsværdien for målemetoden C. [-1] – [±0] – [+1]

Reduktion af flimrer under LED-belysning

(📷 Flicker Scan / 📷 Flicker Scan)

📷: **PASMB** 📷/S&Q: **PASM**

Stribedannelse kan forekomme på billeder, der er taget under LED-belysning. Brug [📷 Flicker Scan] / [📷 Flicker Scan] til at optimere lukkertiden, når der ses striber på displayet.

- ⓘ Denne funktion kan bruges i lydløs funktion og med Pro Capture-optagelse, mens du drejer omskifteren til **S** eller **M** i 📷-funktion.
- ⓘ Antallet af forskellige lukkertider er reduceret.

Menu

- **MENU** → 📷₁ → 4. Eksponering → 📷 Flicker Scan
- **MENU** → 📷/S&Q → 1. Basic Settings/Image Quality → 📷 Flicker Scan

- Ved **[On]** vises "FlickerScan".



- ⓘ Fokus-peaking og LV-superkontrolpanelet er ikke tilgængelige på flimmerscanningsdisplayet. Hvis du vil se disse punkter, skal du først trykke på knappen **INFO** for at lukke flimmerscanningsdisplayet.

Valg af lukkertid

- Vælg en lukkertid med den forreste eller den bagerste omskifter eller med knapperne Δ ∇ . Hvis det ønskes, kan lukkertiden vælges ved at holde Δ ∇ nede.
- Du kan også dreje den forreste omskifter for at justere lukkertiden i de eksponeringstrin, der er valgt for [\[EV Step\] \(P.156\)](#).
- Fortsæt med at tilpasse lukkertiden, indtil der ikke længere ses striber på displayet.
- Forstørrelse af displayet ([P.111](#)) gør det lettere at kontrollere for striber.
- Tryk på knappen **INFO** – displayet ændres, og "FlickerScan" vises ikke længere. Du kan tilpasse blændeværdi og eksponeringskompensation. Dette gøres på den forreste eller den bagerste omskifter eller på piletasterne.
- Tryk på knappen **INFO** gentagne gange for at vende tilbage til flimmerscanningsdisplayet.

Valg af, hvordan kameraet måler lysstyrke (Metering)

 : **PASMB**  /S&Q: **PASM**







Du kan vælge, hvordan kameraet skal måle lysstyrke.



Superkontrolpanel

- **OK** → Metering

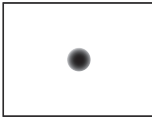
Menu

- **MENU** →  → 5. Metering → Metering

	Digital ESP-måling	Passer til de fleste situationer, herunder motiver i modlys. Kameraet måler 324 områder på billedet og beregner den optimale eksponering i henhold til den specifikke optagesituation.	
	Midtfeltbetonet gennemsnitsmåling	Passer til kompositioner, hvor det primære motiv er i midten af billedet. Kameraet indstiller eksponeringen med afsæt i det gennemsnitlige lysniveau for hele billedet, idet der lægges mest vægt på området i midten.	
	Spot metering	Brug et specifikt område af motivmålingseksponeringen. Kameraet måler et lille udsnit (ca. 2 %) af billedet.	
	Hi Spotmåling (højlys)	Øger eksponeringen ved spotmåling. Sikrer, at lyse motiver gives korrekt.	
	Sh Spotmåling (skygge)	Mindsker eksponeringen ved spotmåling. Sikrer, at mørke motiver gives korrekt.	



 Spotmålingspositionen kan indstilles til det valgte AF-målfelt.  "Sådan foretager du en lysmåling i fokusfeltet ( Spot Metering)" (P.166)

Låsning af eksponering (AE Lock)

: **PASMB** /S&Q: **PASM**

Du kan låse eksponeringen ved at trykke på knappen. Brug denne funktion, når du vil tilpasse fokus og eksponering separat, eller når du vil optage flere billeder med samme eksponering.

Knap

- -funktion: Den knap, som funktionen **[AEL]** er tildelt til i **[Button Function]**
- /S&Q-funktion: Knappen **CP**

🔔 I -funktion skal du tildele **[AEL]** (P.345) til et betjeningslement på forhånd via **[Button Function]** (P.343).

🔊 Kameraet kan konfigureres til automatisk at låse eksponeringen op efter optagelse.  **[AEL Auto Reset]** (P.163)

- Hvis du trykker på knappen AEL én gang, låses eksponeringen, og "AEL" vises.
- Tryk på knappen en gang mere for at udløse AE-låsen.
- Låsen udløses, hvis du bruger omskifteren, knappen "AEL" eller knappen **OK**.

Eksponeringsmåling ved AE-lås (Metering during **AEL**)





 : **PASMB**  /S&Q: **PASM**

Vælg den målemetode, der skal bruges til at måle eksponering, når eksponering er låst med den knap, som funktionen **[AEL]** (P.345) er tildelt i **[CAM Button Function]** (P.343).

Menu

- **MENU** →  → 5. Metering → Metering during **AEL**

- Se flere oplysninger om AE-lås på "[Låsning af eksponering \(AE Lock\)](#)" (P.161).

Auto	Eksponering måles med den valgte metode for [Metering] (P.160).
 (midtfeltbetonet gennemsnit)	Kameraet indstiller eksponeringen med afsæt i det gennemsnitlige lysniveau for hele billedet, idet der lægges mest vægt på området i midten.
 (spotmåling)	Kameraet måler et lille udsnit (ca. 2 %) af billedet.
 Hi (spotmåling højlys)	Øger eksponeringen ved spotmåling. Sikrer, at lyse motiver gengives korrekt.
 Sh (spotmåling skygge)	Mindsker eksponeringen ved spotmåling. Sikrer, at mørke motiver gengives korrekt.

Frigørelse af AE-lås efter optagelse (**AEL** Auto Reset)

: **PASMB** /S&Q: **PASM**

Konfigurer kameraet, så det automatisk frigør låsen efter optagelse, når eksponeringen låses med den knap, som funktionen **[AEL]** (P.345) er tildelt i **[ Button Function]** (P.343).

Menu

• **MENU** →  → 5. Metering → **AEL** Auto Reset

No	Eksponeringen er fortsat låst efter optagelse. Tryk på knappen AEL for at frigøre låsen.
Yes	Eksponeringslåsen frigøres efter optagelse.

 Når der tages flere billeder med funktioner såsom Sequential Shooting, Custom Self-timer eller Interval Shooting, frigøres eksponeringslåsen, når der er taget en række billeder.

Låsning af eksponeringen, når udløseren trykkes halvt ned (AEL by half-pressing)

: **PASMB** /S&Q: **PASM**

Du kan indstille kameraet til at låse eksponeringen, når udløseren trykkes halvt ned.

Menu

- MENU →  → 5. Metering → AEL by half-pressing 

No	Eksponeringen låses ikke, når udløseren trykkes halvt ned. Eksponeringen bestemmes med afsæt i optageforholdende, når udløseren trykkes helt ned.
Yes	Eksponeringen låses, når udløseren trykkes halvt ned.
S-AF Only	Eksponeringen låses, når udløseren trykkes halvt ned, men kun hvis AF Mode er [S-AF] , [S-AF MF] , [AF] eller [AF MF] .

ⓘ Hvis eksponeringen er låst med knappen, som funktionen **[AEL]** (P.345) er tildelt i **[Camera Button Function]** (P.343), forbliver den låst, når du trykker udløseren halvt ned uanset indstilling.

👉 Hvis du konfigurerer kameraet til ikke at låse eksponeringen, når udløseren trykkes halvt ned, kan du vælge, om kameraet skal vælge lysstyrke for hvert billede ved serieoptagelse. 

"Måleindstillinger ved serieoptagelse (Metering during )" (P.165)





Måleindstillinger ved serieoptagelse (Metering during)

: **PASMB** /S&Q: **PASM**

Menu

- MENU →  → 5. Metering → Metering during 

No	Kameraet måler eksponeringen ved det første billede, og eksponeringen låses ved serieoptagelse.
Yes	Kameraet måler lysstyrken og bestemmer eksponeringen for hvert billede.

- ⓘ Hvis eksponeringen låses ved at trykke på den knap, som funktionen **[AEL]** (P.345) er tildelt i **[ Button Function]** (P.343) (P.161), eller når udløseren trykkes halvt ned (P.164), forbliver eksponeringen låst under serieoptagelse, også selvom **[Metering during **] er indstillet til **[Yes]**.
- ⓘ Når **[SH1]** eller **[ProCap SH1]** er indstillet, er **[Metering during **] altid på **[No]**.



Måling af fokusmål ([-:·:]Spot Metering)

 : **PASMB**  /S&Q: **PASM**



Vælg, om kameraet skal måle det nuværende AF-felt, når  er valgt for **[Metering]**. Indstillingerne kan foretages separat for spotmåling, spotmåling (højlys) og spotmåling (skygge).

Menu

• **MENU** →  → 5. Metering →  Spot Metering

1. Vælg den målemetode, kameraet skal bruge til at måle det aktuelle AF-felt, og sæt flueben (✓) ved den.
 - Vælg en indstilling med  , og tryk på knappen **OK** for at sætte et flueben (✓) ved den. Et nyt tryk på knappen **OK** fjerner fluebenet igen.

Spot	Anvendes, når [Metering] er  (spotmåling).
Spot Hilight	Anvendes, når [Metering] er  Hi (spotmåling højlys).
Spot Shadow	Anvendes, når [Metering] er  Sh (spotmåling skygge).

- ⓘ Den valgte indstilling træder i kraft, når  Single eller  Small vælges som Af-målfunktion (P.106).
- ⓘ Kameraet zoomer ind på det valgte AF-søgefelt under fokuszoom (P.111).
- ⓘ Anvendes ikke, når der er valgt en anden indstilling end **[Off]** for **[Subject Detection]**.
- ⓘ Anvendes ikke, når **[C-AF+TR]** eller **[C-AF+TRMF]** er valgt for AF Mode.







Ændring af ISO-følsomhed (ISO)







: **PASMB** /S&Q: **PASM**

Vælg en værdi, der passer til motivets lysstyrke. Høje værdier giver dig mulighed for at tage billeder af mørkere motiver, men de giver også mere billedstøj (såkaldt "mottling"). Vælg **[Auto]** for at lade kameraet selv tilpasse følsomheden i henhold til belysningen.

Superkontrolpanel

- **OK** ➔ ISO

 ISO-følsomheden indstilles separat for billedoptagelsestilstand (-funktion) og filmfunktion (/S&Q-funktion). Indstillingerne kan også foretages for begge på samme tid.  "Valg af punkter, der skal indstilles separat for billeder og film (/ Separate Settings)" (P.289)

Auto	<p>Følsomheden tilpasses automatisk efter optageforholdene. Ved billedoptagelse kan du vælge maksimum- og standardværdier for ISO-følsomhed (P.170).</p> <p>Du kan ændre lukkertiden, hvor ISO-følsomheden hæves i funktionerne P og A (P.171).</p> <p> Under filmoptagelse indstilles ISO-følsomheden til mellem ISO 200 og 12800. Når omskifteren drejes til M, kan automatisk ISO-følsomhed aktiveres ved at vælge [On] for ISO-Auto. Du kan også vælge maksimum- og standardværdier for ISO-følsomhed.  "Sådan indstilles intervallet for ISO-følsomhed, der vælges i funktionen [Auto] (ISO-A Upper/Default / ISO-A Upper/Default)" (P.170)</p>
L80, L100, 200-102400 (still-fotografering)	<p>Vælg en værdi for ISO-følsomhed. I P/A/S-funktionerne anbefales [Auto] for motiver, hvor lysstyrken ofte ændres.</p> <p> [L80] og [L100] er tilgængelige ved alle eksponeringstrinværdier.</p> <p> [L80] og [L100] reducerer det dynamiske område.</p>
200-12800 (filmoptagelse)	<p>Vælg en værdi for ISO-følsomhed. ISO 200 giver en god balance mellem støj og dynamisk område.</p>

 Hvis du kombinerer **[ISO]**-værdier over ISO 16000 med indstillinger, der bruger en elektronisk lukker (f.eks. Lydløs tilstand eller Fokus-bracketing), indstilles flashsynkroniseringshastigheden til 1/50 sek.

- ⑦ Uanset hvilken værdi der er valgt for ISO-følsomhed, er flashsynkroniseringshastigheden for billeder, der er taget med ISO-bracketing i lydløs tilstand, 1/50 sek.
- ⑦ ISO-følsomheden kan justeres med touchfunktionerne (P.79) under optagelse, ved at dreje den forreste eller den bagerste omskifter (P.358) eller ved at bruge knapperne (P.343).
- ⑦ Hvis **[Dramatic Tone]** eller **[Watercolor]** er valgt i -funktion, kan følsomheden ikke overstige ISO 1600, når **[Auto]** er valgt.
- ⑦ Følgende begrænsninger anvendes alt efter billedfunktionen:
 - **[OM-Log400], [HLG], [OM-Cinema1], [OM-Cinema2]:**
 - Hvis **[Playback Frame Rate]**, der er valgt for filmkvaliteten, er 23.98p, 24.00p, 25.00p eller 29.97p, er **[Auto]** begrænset til ISO-følsomhederne 400-6400.
 - Hvis **[Playback Frame Rate]**, der er valgt for filmkvaliteten, er 50.00p eller 59.94p, er **[Auto]** begrænset til ISO-følsomhederne 400-12800.
 - Den laveste værdi, der kan vælges manuelt, er ISO 400.
 - **[Dramatic Tone]/[Watercolor]:**
 - **[Auto]** er begrænset til ISO-følsomheder fra 200-3200.
 - **Andre effektfiltre end [Dramatic Tone]/[Watercolor]:**
 - Hvis **[Playback Frame Rate]**, der er valgt for filmkvaliteten, er 23.98p, 24.00p, 25.00p eller 29.97p, er **[Auto]** begrænset til ISO-følsomhederne 200-3200.
 - Hvis **[Playback Frame Rate]**, der er valgt for filmkvaliteten, er 50.00p eller 59.94p, er **[Auto]** begrænset til ISO-følsomhederne 200-6400.
 - **Andre billedfunktioner:**
 - Hvis **[Playback Frame Rate]**, der er valgt for filmkvaliteten, er 23.98p, 24.00p, 25.00p eller 29.97p, er **[Auto]** begrænset til ISO-følsomhederne 200-6400.

EV-trin til indstilling af ISO-følsomhed (ISO Step)

: **PASMB** /S&Q: **PASM**

Vælg størrelsen af de trin, der bruges ved indstilling af ISO-følsomheden. Vælg mellem 1/3 og 1 EV.

Menu

- **MENU** →  → 3. ISO/Noise Reduction → ISO Step

Sådan indstilles intervallet for ISO-følsomhed, der vælges i funktionen [Auto] (📷ISO-A Upper/Default / 📷MISO-A Upper/Default)

📷: **PASMB** 📷/S&Q: **PASM**

Vælg intervallet for ISO-følsomhedsværdier, der vælges af kameraet, når **[Auto]** er valgt for **[ISO]**.

Menu

- **MENU** → 📷₁ → 3. ISO/Noise Reduction → 📷ISO-A Upper/Default
- **MENU** → 📷_M → 3. ISO/Noise Reduction → 📷MISO-A Upper/Default

Upper Limit	Vælg den maksimale følsomhed, som vælges automatisk af kameraet. Indstil værdien med Δ ∇ eller forreste/bagerste omskifter.
Default	Vælg standardfølsomheden. Indstil værdien med Δ ∇ eller forreste/bagerste omskifter.

- Skift mellem **[Upper Limit]** og **[Default]** med \triangleleft \triangleright .

⚠ Den øvre grænse og standardindstillingerne er forskellige under still-fotografering og under filmoptagelse. Hvis den optimale eksponering ikke kan opnås med de givne blænde- og lukkerværdier, anvendes en lavere følsomhedsværdi.

Sådan vælges den lukkertid, hvor kameraet automatisk øger ISO-følsomheden (📷 ISO-A Lowest S/S)

📷: **PASMB** 📷/S&Q: **PASM**

Vælg den lukkertid, hvor kameraet begynder at øge ISO-følsomheden, når **[Auto]** er valgt for **ISO**.

Menu

• MENU → 📷₁ → 3. ISO/Noise Reduction → 📷 ISO-A Lowest S/S

Auto	Kameraet indstiller den automatisk.
1/8000 – 60"	Kameraet øger ISO-følsomheden ved den angivne lukkertid. Tryk på knappen OK , og vælg lukkertiden med Δ ∇ .

Sådan vælger du de funktioner, hvor [Auto] kan bruges til ISO-følsomhed (📷 ISO-Auto / 📷M ISO-Auto)

📷: P A S M B 📷/S&Q: P A S M

Vælg de funktioner, hvor [Auto] kan bruges til ISO-følsomhed.

Menu

- MENU → 📷₁ → 3. ISO/Noise Reduction → 📷 ISO-Auto
- MENU → 📷M → 3. ISO/Noise Reduction → 📷M ISO-Auto

📷 ISO-Auto

P/A/S	[Auto] kan bruges til ISO-følsomhed, når optagefunktionen er P , A eller S .
P/A/S/M	[Auto] kan bruges til ISO-følsomhed, når optagefunktionen er P , A , S eller M .

📷M ISO-Auto

Off	[Auto] kan ikke bruges til ISO-følsomhed, når optagefunktionen er M i 📷/S&Q-funktion.
On	[Auto] kan bruges til ISO-følsomhed, når optagefunktionen er M i 📷/S&Q-funktion.





Indstillinger for støjreduktion ved høj ISO

(Noise Filter / Noise Filter)

: **PASMB** /S&Q: **PASM**

Reducer billedartefakter ("støj") i optagelser, der filmes med høj ISO-følsomhed. Dette kan hjælpe med at reducere "gryede" optagelser i svagt lys. Du kan vælge mængden af støjreduktion, der skal anvendes.

Menu

- MENU →  → 3. ISO/Noise Reduction →  Noise Filter
- MENU →  → 3. ISO/Noise Reduction →  Noise Filter

Off	Støjreduktion deaktiveret.
Low	
Standard	Vælg omfanget af støjreduktion.
High	

Billedbehandlingsindstillinger (Low ISO Processing)

: **PASMB** /S&Q: **PASM**

Vælg typen af billedbehandling af billeder, der tages ved lave ISO-følsomheder med serieoptagelse.

Menu

• MENU →  → 3. ISO/Noise Reduction → Low ISO Processing

Drive Priority	Billedbehandlingen tilpasses, så den ikke påvirker antallet af billeder, der kan tages ved hurtigfotografering.
Detail Priority	Billedbehandlingen prioriterer billedkvaliteten.

 Billeder, der tages med enkeltoptagelse, behandles med **[Detail Priority]**, selv om **[Drive Priority]** er valgt.

Indstillinger for støjreduktion ved lang eksponering (Noise Reduction)

 : **PASMB**  / **S&Q: PASM**

Vælg, om billeder, der er taget med lange lukkertider, skal behandles for at reducere billedartefakter ("støj"). Ved lange lukkertider er det varmen fra kameraet, der skaber støj. Efter hver billedoptagelse tager kameraet et ekstra billede til støjreduktion, hvorfor der opstår en forsinkelse svarende til den valgte lukkertid, inden det næste billede kan optages.

Menu

• **MENU** →  → 3. ISO/Noise Reduction → Noise Reduction

Off	Støjreduktion foretages ikke.
On	Der foretages støjreduktion ved alle lukkertider.
Auto	Støjreduktion foretages automatisk, når kameraets indvendige temperatur er forhøjet.

- ⓘ Mens støjreduktionen pågår, viser kameraet den tid, der er tilbage, indtil processen er færdig.
- ⓘ Ved serieoptagelse vælges **[Off]** automatisk, og der foretages ikke støjreduktion.
- ⓘ Støjreduktion giver muligvis ikke det ønskede resultat afhængigt af motivet og optageforholdene.
- 🔊 For at kunne anvende denne funktion i lydløs tilstand skal du først konfigurere indstillingen **[Silent [♥] Settings]** (P.199).

Flashfotografering

Brug af flash (flashfotografering)

Når du bruger en flashenhed, der er designet til brug sammen med kameraet, kan du vælge mellem flere optagefunktioner.

Flashenheder, der er udviklet til brug med kameraet

Vælg en flashenhed, der passer til dine behov, under hensyntagen til faktorer som nødvendigt output, og om enheden understøtter makrofotografering. Flashenheder, der er designet til at kommunikere med kameraet, understøtter forskellige flashfunktioner, herunder TTL-auto og super-FP. Flashenheder kan monteres på kameraets flashsko eller tilsluttes med et kabel (købes separat) og flashholder. Kameraet understøtter også følgende trådløse flashstyringssystemer:

Radiostyret flashfotografering: Funktionerne CMD, ⚡CMD, RCV og X-RCV

Kameraet styrer en eller flere trådløse flashenheder ved hjælp af radiosignaler. Udvalget af steder, hvor flashenheder kan placeres, øges. Flashenheder kan styre andre kompatible enheder eller være udstyret med radiofjernbetjening/-modtagelse for at muliggøre brug af enheder, der ellers ikke understøtter radiostyring.

Trådløst styret flashfotografering: RC funktion

Kameraet styrer en eller flere trådløse flashes ved hjælp af optiske signaler. Flashfunktionen kan vælges med kameraets betjeningslementer ([P.186](#)).

Tilgængelige funktioner med kompatible flashenheder

Flashenhed	Flash-styringsfunktion	GN (ledetal, ISO 100)	Understøttede trådløse systemer
FL-700WR	TTL-AUTO, MANUAL, FP TTL AUTO, FP MANUAL, MULTI, RC, SL MANUAL	GN 42 (75/150 mm ¹) GN 21 (12/24 mm ¹)	CMD, ⚡CMD, RCV, X-RCV, RC
FL-900R	TTL-AUTO, AUTO, MANUAL, FP TTL AUTO, FP MANUAL, MULTI, RC, SL AUTO, SL MANUAL	GN 58 (100/200 mm ¹) GN 27 (12/24 mm ¹)	RC
STF-8	TTL-AUTO, MANUAL, RC ²	GN 8,5	RC ²
FL-LM3	Variere alt efter kamerainstillingerne.	GN 9,1 (12/24 mm ¹)	RC ²

1 Den maksimale objektivbrændvidde (tallene efter skråstreger er brændvidder svarende til et 35-mm-formatet), som enheden kan give flashdækning ved.

2 Fungerer udelukkende som fjernbetjening (sender).

Montering af kompatible flashenheder

De metoder, der bruges til at montere og betjene eksterne flashenheder, varierer afhængigt af enheden. Få mere at vide i dokumentationen, der fulgte med den pågældende enhed. Instruktionerne her finder anvendelse for FL-LM3.

⚠ Bekræft, at både kameraet og flashenheden er slukket. Hvis du monterer eller fjerner en flashenhed, mens enten kameraet eller flashenheden er tændt, kan det beskadige udstyret.

1. Fjern flashskoens dæksel, og sæt flashen på.
 - Skub flashen ind, indtil foden klikker på plads bag i skoens.

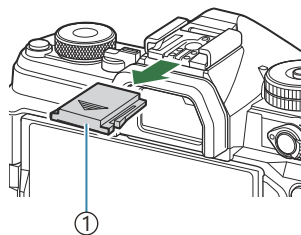

① Flashskoens dæksel

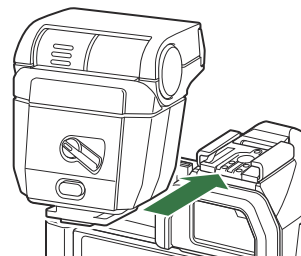

2. Placer flashhovedet til indirekte flashfotoografering eller direkte belysning.

- Flashhovedet kan drejes opad og til venstre eller højre.

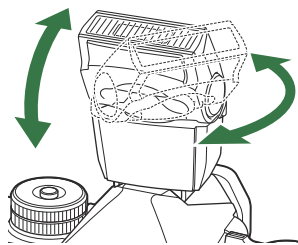

⚠ Bemærk, at flashoutputtet muligvis ikke er tilstrækkeligt til korrekt eksponering, når der anvendes indirekte flashbelysning.

3. Drej flashens **ON/OFF**-håndtag til **ON**-positionen.

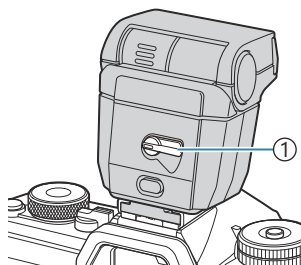

① **ON/OFF**-håndtag

- Drej armen til **OFF**-positionen, når flashen ikke er i brug.

Afmontering af flashenheder

1. Hold knappen **UNLOCK** nede, og skub flashenheden ud af flashskoen.

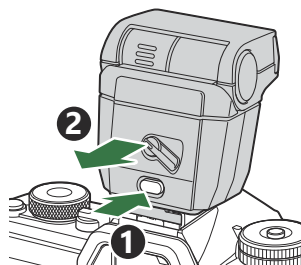

Valg af en flashfunktion (Flash Mode)







 : **PASMB**  / S&Q : **PASM**

Superkontrolpanel

- **OK** ➔ Flash Mode

Flash Modes

Viste flashfunktioner afhængigt af konfigurationen af [\[Flash Mode Settings\]](#) (P.184).





	Fill In	Slå flashen til.  Der kan vælges lukkertider mellem dem, der er valgt for [⚡ Slow Limit] (P.188) og [⚡ X-Sync.] (P.187).
	Flash Off	Slå flashen fra.  Flashen udløses ikke, selv hvis enheden er tændt.
	Slow	Langsomme lukkertider bruges til at optage både hovedmotiv og baggrund.  Lukkertid indstilles i henhold til kameraets målte eksponeringsværdi og er ikke begrænset af den valgte indstilling for [ASlow Limit] .
	Manual	Flashen udløses ved det valgte niveau. Vises kun, når FL-LM3 og STF-8 er monteret.

Flashfunktioner og indstillingskombinationer

Flashfunktionerne og de nødvendige indstillingskombinationer for hver af dem er som følger.

Flash Mode: Fill In

Denne indstilling er kun tilgængelig i funktionerne **P/A/S/M/B**.

[Reduce Red-eye] ¹	[Synchro Settings] ¹	Visning af superkontrolpanel	Reduce Red-eye	Flashtiming
[No]	[First Curtain]		No	Frontgardinsynkro.
	[Second Curtain]	 2		Baggardinsynkronisering ²
[Yes]	[First Curtain]		Yes	Frontgardinsynkro.
	[Second Curtain]	 2		Baggardinsynkronisering ²

1 Flash med rødøje-reduktion indstilles i **[Reduce Red-eye]**, og flashtiming indstilles i **[Synchro Settings]**.  [\[Flash Mode Settings\] \(P.184\)](#)

2 Selv hvis **[Second Curtain]** vælges for **[Synchro Settings]**, så vil flash blive udløst i First Curtain Sync., hvis [\[Live Comp\] \(P.72\)](#) er indstillet i funktionen **B**.

 I funktionerne **P/A/S/M** ligger intervallet for de tilgængelige lukkertider fra 60 sek. til 1/250 sek. Intervallet af tilgængelige lukkertider kan begrænses yderligere ved hjælp af funktionerne i menuen.

 [\[⚡ X-Sync.\] \(P.187\)](#), [\[⚡ Slow Limit\] \(P.188\)](#)

Flash Mode: Slow

Denne indstilling er kun tilgængelig i funktionerne **P/A**.

[Reduce Red-eye] ¹	[Synchro Settings] ¹	Visning af superkontrolpanel	Reduce Red-eye	Flashtiming
[No]	[First Curtain]	⚡ Slow	No	Frontgardinsynkro.
	[Second Curtain]	⚡ Slow2		Baggardinsynkronisering
[Yes]	[First Curtain]	⚡👁️ Slow	Yes	Frontgardinsynkro.
	[Second Curtain]	⚡👁️ Slow2		Baggardinsynkronisering

1 Flash med rødøje-reduktion indstilles i **[Reduce Red-eye]**, og flashtiming indstilles i **[Synchro Settings]**. 🖱️ [\[Flash Mode Settings\] \(P.184\)](#)

🕒 Intervallet for tilgængelige lukkertider er fra 60 sek. til 1/250 sek. Intervallet af tilgængelige lukkertider kan begrænses yderligere ved hjælp af funktionerne i menuen. 🖱️ [\[⚡ X-Sync.\] \(P.187\)](#), [\[⚡ Slow Limit\] \(P.188\)](#)

Flash Mode: Manual

Denne funktion vises kun, når FL-LM3 er monteret. Denne indstilling er kun tilgængelig i funktionerne **P/A/S/M/B**.

[Reduce Red-eye]	[Synchro Settings]	Visning af superkontrolpanel	Reduce Red-eye	Flashtiming
(uanset indstilling)	(uanset indstilling)	⚡ Manual	No	Frontgardinsynkro.

🕒 I funktionerne **P/A/S/M** ligger intervallet for de tilgængelige lukkertider fra 60 sek. til 1/250 sek. Intervallet af tilgængelige lukkertider kan begrænses yderligere ved hjælp af funktionerne i menuen. 🖱️ [\[⚡ X-Sync.\] \(P.187\)](#), [\[⚡ Slow Limit\] \(P.188\)](#)

🖱️ Du kan vælge flashoutputtet ved at vælge **[⚡ Manual]** med knappen  og trykke på knappen **INFO** eller ved at vælge **[Manual Value]** på superkontrolpanelet.

- ① I funktionen røddøjereducering udløses lukkeren ca. et sekund efter den første pre-flash til røddøjereducering. Flyt ikke kameraet, før optagelsen er færdig. Bemærk også, at røddøjereducering under nogle forhold muligvis ikke giver de ønskede resultater.
- ① Den hurtigste lukkertid, der er tilgængelig, når flashen udløses, er 1/250 sek. Lyse baggrunde i billeder taget med flashen kan blive overeksponeret.
- ① Flashsynkroniseringshastigheden for lydløse funktioner (P.199), High Res Shot (P.246) og fokusbracketing (P.286) er 1/100 sek. Ved at kombinere **[ISO]**-værdier på over ISO 16000 med indstillinger, der anvender en elektronisk lukker (eksempelvis lydløs funktion eller optagelse med fokusbracketing) indstilles flashsynkroniseringshastigheden til 1/50 sek. Flashsynkroniseringshastigheden indstilles også til 1/50 sek. under ISO-bracketing (P.283).
- ① Selv det minimale tilgængelige flashoutput kan være for lyst på kort afstand. For at forhindre overeksponering på billeder taget på kort afstand skal du vælge funktion **A** eller **M** og vælge en mindre blænde (højere f-tal) eller vælge en lavere indstilling for **[ISO]**.

Sådan konfigureres flashfunktioner (Flash Mode Settings)

: **PASMB** /S&Q: **PASM**

Vælg, hvilke funktioner der skal vises på indstillingsskærmen til flashfunktioner.

Menu

- MENU →  → 6. Flash → Flash Mode Settings

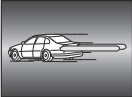
Reduce Red-eye	<p>Reducer "røde øjne" i portrætbilleder.</p> <p>[No]: Kameraet viser ikke tilstande med Reduce Red-eye.</p> <p>[Yes]: Kameraet viser tilstande med Reduce Red-eye.</p>
Synchro Settings	<p>Vælg, hvornår flashen udløses.</p> <p>[First Curtain]: Flashen udløser, når lukkeren er helt åben.</p> <p>[Second Curtain]: Flashen udløses, umiddelbart før lukkeren lukkes. Motiver i bevægelse vil fremstå med lysspor efter sig.</p> 

Tilpasning af flashoutput (Flash Exposure Comp.)

 : **PASMB**  /S&Q: **PASM**

Flashstyrken kan tilpasses, hvis motivet er overeksponeret, eller hvis det er undereksponeret, selvom eksponeringen af resten af billedet er passende.

ⓘ Flashkompensation er tilgængelig i andre funktioner end manuel.

Superkontrolpanel

- **OK** ➔ Flash Exposure Comp.

⚙️ Ændringer af flashintensiteten, der foretages med den eksterne flash, lægges til dem, der foretages med kameraet.

Fjernstyring af trådløs flash (⚡ RC Mode)

: **PASMB** /S&Q: **PASM**

Tilpas indstillingerne for fjernstyring af trådløs flash. Fjernbetjening er tilgængelig med flashenheder, der understøtter trådløs fjernstyring ("trådløs RC-flash"). Få mere at vide om trådløs flash på under "[Trådløst styret flashfotografering](#)" (P468).

Menu

- **MENU** →  → 6. Flash → ⚡ RC Mode

Off	Fjernstyring af trådløs flash slået fra.
On	Fjernstyring af trådløs flash slået til. Kameraet viser indstillingerne for fjernstyring af trådløs flash.

- Hvis du vælger [**On**] og trykker på **OK** i optagefunktionens standbyskærm, vises superkontrolpanelet til RC Mode på kameraet skærm. Tryk på knappen **INFO** for at få vist det almindelige superkontrolpanel.

Valg af flashsynkroniseringshastighed (⚡ X-Sync.)

: **PASMB** /S&Q: **PASM**

Vælger den hurtigst mulige lukkertid til fotografering med flash.

Vælger den hurtigst mulige lukkertid til fotografering med flash uden hensyn til motivets lysstyrke.

Menu

• MENU → 1 → 6. Flash → ⚡ X-Sync.

Sådan vælger du den langsomste lukkertid (⚡ Slow Limit)

: **PASMB** /S&Q: **PASM**

Vælger den langsomste lukkertid til fotografering med flash i funktionerne **P/A**.

Denne indstilling bruges til at vælge den langsomst mulige indstilling, når kameraet indstiller lukkertiden automatisk ved fotografering med flash, uanset hvor mørkt motivet måtte være.

ⓘ Indstillingen anvendes ikke ved langsom synkronisering (tilstandene ⚡Slow, ⚡Slow2, ⚡⦿Slow og ⚡⦿Slow2).

Menu

- **MENU** →  → 6. Flash → ⚡ Slow Limit

Flash- og eksponeringskompensation

( + )

: **PASMB** /S&Q: **PASM**

Vælg, om værdien for eksponeringskompensation skal lægges til flashkompensationens værdi. Yderligere oplysninger om flashkompensation findes i "[Tilpasning af flashoutput \(Flash Exposure Comp.\)](#)" (P.185).

Menu

• MENU →  → 6. Flash →  + 

Off	Flash- og eksponeringskompensation indstilles hver for sig.
On	Værdien for eksponeringskompensation lægges til flashkompensationens værdi.

Sådan indstilles eksponeringsbalancen ved TTL-måling (Balanced Flash Metering)

: **PASMB** /S&Q: **PASM**

Indstil eksponeringsbalancen, der skal bruges sammen med en ekstern flash ved TTL-måling.

Menu

• MENU →  → 6. Flash → Balanced Flash Metering

Off Motivprioritet ved måling.

On Prioritet gives til balancen mellem motivet og baggrunden ved måling.

 Når **[On]** vælges, anbefales det at indstille **ISO** til **[Auto]**.

Serieoptagelse/selvudløser

Optagelse med serieoptagelse/selvudløser

: **PASMB** /S&Q: **PASM**

Tilpas indstillingerne for hurtigfotografering eller fotografering med selvudløser. Vælg den indstilling, der passer til dit motiv. Der er også adgang til andre indstillinger, f.eks. Anti-Shock og Lydløs.

ⓘ Sæt kameraet sikkert på et stativ, når der tages billeder med selvudløser.







Superkontrolpanel







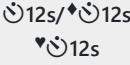
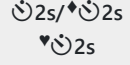









- OK → Drive (/📷)

Menu

- MENU →  → 7. Drive Mode → Drive /📷

	Single	Frem ét billede ad gangen. Kameraet tager ét billede, hver gang udløseren trykkes helt ned.
	Sequential	Kameraet tager billeder ved en hastighed på op til 20 fps, når udløseren er trykket helt ned. Hvis [C-AF] , [C-AFME] , [C-AF+TR] eller [C-AF+TRME] er valgt for [AF Mode] (P.100), stiller kameraet skarpt før hvert billede. Når [Metering during] (P.165) er indstillet til [Yes] , måler kameraet lysstyrken og bestemmer eksponeringen før hvert billede.
	High-speed Sequential SH1	Kameraet tager billeder ved en hastighed på op til 120 fps, når udløseren er trykket helt ned. Fokus, eksponering og hvidbalance låses fast ved de værdier, der bruges til første billede i hver serie.

	High-speed Sequential SH2	<p>Kameraet tager billeder ved en hastighed på op til 50 fps, når udløseren er trykket helt ned. Hvis [C-AF], [C-AFME], [C-AF+TR] eller [C-AF+TRME] er valgt for [AF Mode] (P.100), stiller kameraet skarpt før hvert billede.</p> <p>Når [Metering during]  (P.165) er indstillet til [Yes], måler kameraet lysstyrken og bestemmer eksponeringen før hvert billede.</p>
ProCap ProCap SH1 ProCap SH2	Pro Capture	<p>Optagelsen starter, når udløseren trykkes halvt ned. Kameraet starter med at tage billeder, herunder de billeder, der blev taget, mens knappen var trykket halvt ned, når knappen trykkes helt ned (P.201). Fokus og eksponering under hver ProCap-funktion er det samme som [SH] ( Sequential), [SH1] ( High-speed Sequential SH1) and [SH2] ( High-speed Sequential SH2).</p>
	Self-timer 12 sec	<p>Lukkeren udløses, 12 sek. efter at udløseren trykkes helt ned. Selvudløserlampen lyser i ca. 10 sek. og blinker derefter i ca. 2 sek., inden lukkeren udløses. Kameraet stiller skarpt, når udløseren trykkes halvt ned.</p>
	Self-timer 2 sec	<p>Når udløseren trykkes helt ned, begynder selvudløserlampen at blinke, og der tages et billede efter ca. 2 sekunder. Kameraet stiller skarpt, når udløseren trykkes halvt ned.</p>
	Custom Self-timer	<p>Kan bruges til at tilpasse indstillinger for selvudløseren, herunder forsinkelse af selvudløseren og antallet af billeder, der tages, når timeren udløber (P.196).</p>

-  Du kan vælge billedhastigheden og det maksimale antal billeder i hver serie (P.194).
-  Elementer markeret med  gør det muligt at tage billeder, hvor den lille mængde af kamerasløring, der opstår ved brug af lukkeren, reduceres. Brug denne indstilling, når selv små kamerabevægelser kan medføre uskarpheder, f.eks. under makro- eller telefotofotografering. Dette konfigureres, når **[Anti-Shock]**  er indstillet til **[On]** i **[Anti-Shock]**  **Settings** (P.198).
-  Elementer markeret med  anvender den elektroniske lukker. Bruges til lukkertider under 1/8000 sek. eller i situationer, hvor lyden fra lukkeren ville virke forstyrrende.
-   og ProCap SH2 kan kun anvendes med bestemte objektiver. Se vores websted for yderligere oplysninger.
-  Du kan annullere selvudløseren ved at trykke på .
-  I funktionerne , ,  og ProCap viser kameraet visningen gennem objektivet under optagelsen. I funktionerne , , ProCap SH1 og ProCap SH2 viser det billedet lige før det nuværende billede.

- ⚠ Ved brug af ♥SH2 eller ProCap SH2 med **[C-AF]**, **[C-AFMF]**, **[C-AF+TR]** or **[C-AF+TR MF]** valgt for AF Mode (P.100) og en blændeværdi større end F8, vil fokuseringsnøjagtigheden aftage. ● F vises på skærmen.
- ⚠ I funktionerne ♥SH1 og ProCap SH1 er den nedre grænse for lukkertiden 1/15 sek.
- ⚠ I funktionerne ♥SH2 og ProCap SH2 er den nedre grænse for lukkertiden 1/640 sek., når **[Max fps]** under **[Sequential Shooting Settings]** er indstillet til **[50 fps]**, og 1/160 sek. når den er indstillet til **[25fps]**, **[16.7fps]** eller **[12.5fps]**.
- ⚠ Optagehastigheden er lavere, når **[ISO]** er 16000 eller højere.
- ⚠ Når **[ISO]** er indstillet til 16000 eller højere i ♥-funktionen, vil flashsynkroniseringshastigheden være 1/50 sek., og optagehastigheden vil være begrænset til maks. 10 bps.
- ⚠ Hvis du står foran kameraet, når du bruger selvdøleren, og trykker på udløseren, kan billedet blive uskarp.
- ⚠ Hastigheden for serieoptagelse varierer afhængigt af objektivet, du bruger, samt zoom-objektivets fokusering.
- ⚠ Hvis batteriindikatoren blinker under serieoptagelse på grund af lavt batteriniveau, stopper kameraet optagelserne. Muligvis gemmer kameraet ikke alle billeder, afhængigt af hvor meget strøm der er tilbage i batteriet.
- ⚠ Billeder, der tages i tilstandene Lydløs og Pro optagelse, forvrænges muligvis, hvis motivet eller kameraet bevæger sig hurtigt under optagelsen.
- ⚠ Du bruger flashen ved Lydløs funktion ved at vælge **[Allow]** for **[Flash Mode]** i **[Silent [♥] Settings]** (P.199).
- ⚠ Optagehastigheden kan være lavere ved optagelse i mørke omgivelser. Du kan muligvis øge optagehastigheden ved at indstille **[📷Night Vision]** til **[Off]**. 🗨️ "Sådan gør man skærmen lettere at se på mørke steder (📷Night Vision)" (P.372)

Antal billeder, der kan tages

I de følgende situationer viser kameraet det antal billeder, der kan gemmes med den resterende bufferkapacitet:

- Når udløseren trykkes halvt ned, når udløseren trykkes helt ned, når der skrives til et SD-kort

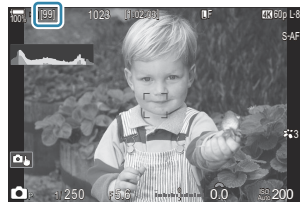

Når tallet er **[00]** (rødt), kan kameraet ikke optage det næste billede. Når billederne i bufferlageret skrives til kortet, øges antallet, og kameraet kan igen optage billeder.

- ⚠ Det vises ikke, når der ikke er et kort i kameraet.
- ⚠ Afhængigt af de aktive funktioner vises det muligvis ikke.
- 🔊 Tallet er omtrentligt og ikke nøjagtigt. De kan ændre sig afhængigt af optageforholdene.

Sådan konfigureres serieoptagelsesfunktionerne (Sequential Shooting Settings)

: **PASMB** / **S&Q** : **PASM**

Du kan vælge, hvilke serieoptagelsesfunktioner der skal vises efter et tryk på knappen og den maksimale hastighed/billedantal for hver serieoptagelsesfunktion.

Menu

• **MENU** → → 7. Drive Mode → Sequential Shooting Settings

1. Vælg den serieoptagelsesfunktion, du ønsker at få vist, og sæt flueben (✓) ved den.
 - Vælg en indstilling med Δ ∇ , og tryk på knappen **OK** for at sætte et flueben (✓) ved den.
Et nyt tryk på knappen **OK** fjerner fluebenet igen.

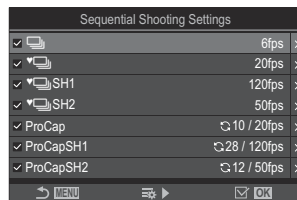

Skærmen Sequential Shooting Settings

[] vises, når **[Anti-Shock**] er indstillet til **[On]** i **[Anti-Shock Settings]** (P.198).

2. Tryk på \triangleright .
3. Konfigurationsindstillinger.

<p>Max fps</p>	<p>Indstil optagehastigheden for serieoptagelse. Værdien angiver de omtrentlige maks.-hastigheder.</p> <p>/⬆️: 1 – 6 fps</p> <p>♥️: 5, 10, 15, 20 fps</p> <p>♥️SH1: 30, 60, 100, 120 fps</p> <p>♥️SH2: 12,5, 16,7, 25, 50 fps</p> <p>ProCap: 5, 10, 15, 20 fps</p> <p>ProCap SH1: 30, 60, 100, 120 fps</p> <p>ProCap SH2: 12,5, 16,7, 25, 50 fps</p>
<p>Pre-shutter Frames (kun ProCap/ProCap SH1/ProCap SH2)</p>	<p>Vælg det antal billeder mellem 0 og 70, der tages, inden udløseren trykkes helt ned.</p>
<p>Frame Count Limiter</p>	<p>Vælg det samlede antal billeder mellem 2 og 99 (inkl. for-lukker rammer), der skal optages. Du kan begrænse, hvor mange billeder der skal tages, når du trykker udløseren helt ned. Optagelsen stopper automatisk, når grænsen er nået.</p> <ul style="list-style-type: none"> • Vælg [Off], hvis du ikke ønsker en grænse for antallet af billeder. • Vælg det ønskede antal, og tryk på knappen OK for at sætte en grænse for billedantallet. Indstillingskærmen vises. Du kan ændre antallet med Δ ∇. • Ved Pro Capture-fotografering inkluderer billedantallet også for-lukker rammer. "Optagelse med kortere tid fra betjening af udløser til aktivering af lukker (Pro Capture shooting)" (P.201)

- ⓘ Når billedfunktionen er indstillet til Art Filter, Monochrome Profile eller Color Profile, er det maksimale antal for-lukker rammer 65.
- ⓘ Når **[HDR]**, **[Focus Stacking]** eller **[Focus BKT]** er aktiveret, vil **[Frame Count Limiter]** være **[Off]**.
- ⓘ Ved anvendelse af ♥️SH2 eller ProCap SH2 kan en optagehastighed på **[50fps]** kun konfigureres ved bestemte objektiver. Se kompatible objektiver på vores website.

Sådan konfigureres selvtimerfunktionerne (Self-timer Settings)



Du kan vælge, hvilke selvtimerfunktioner der skal vises efter et tryk på knappen og ændre indstillingerne for selvtimerfunktionen såsom ventetid, inden kameraet tager et billede, og billedantallet.

Menu

- MENU → → 7. Drive Mode → Self-timer Settings

1. Vælg den selvtimerfunktion, du ønsker at få vist, og sæt flueben (✓) ved den.

- Vælg en indstilling med Δ ∇ , og tryk på knappen **OK** for at sætte et flueben (✓) ved den.

Et nyt tryk på knappen **OK** fjerner fluebenet igen.

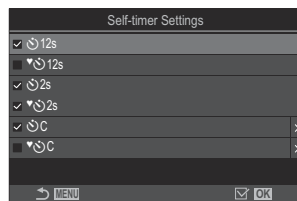

[12s], [2s] og [C] vises, når [**Anti-Shock** [] er indstillet til [**On**] i [**Anti-Shock** [] Settings] (P.198).

2. Ved indstilling af Custom Self-timer skal du vælge [C] / [12s] / [2s] (Custom Self-timer) og trykke på \triangleright .

3. Konfigurationsindstillinger.

Number of Frames	Vælg antallet af billeder, der tages, når timeren udløber.
Timer	Vælg, hvor lang tid der skal gå, inden kameraet starter med at tage billeder, når udløseren trykkes helt ned.
Interval Length	Hvis antallet af billeder er 2 eller flere, skal du vælge intervallet mellem de billeder, der tages, når timeren udløber.

Every Frame AF

[Off]: Hvis billedantallet er 2 eller flere, låser fokuseringen efter det første billede.

[On]: Kameraet fokuserer inden hvert billede.

Optagelse uden vibration fra udløserens bevægelser (Anti-Shock [◆] Settings)

📷: PASMB 📷/S&Q: PASM

Anti-Shock-optagefunktionerne kan bruges til at reducere den smule sløring, som bevægelse af lukkeren medfører.

Brug denne indstilling, når selv små kamerabevægelser kan medføre uskarpheder, f.eks. under makro- eller telefotografiering.

Menu

• MENU ➔ 📷₁ ➔ 7. Drive Mode ➔ Anti-Shock [◆] Settings

Anti-Shock [◆]	<p>[Off]: Anti-Shock-optagefunktioner ([◆📷], [◆📷]) etc.) vises ikke på indstillingsskærmen til drevfunktioner. Normale optagefunktioner ([📷], [📷]) etc.) vises.</p> <p>[On]: Anti-Shock-optagefunktioner ([◆📷], [◆📷]) etc.) vises på indstillingsskærmen til drevfunktioner. Normale optagefunktioner ([📷], [📷]) etc.) vises ikke.</p>
Ventetid	<p>Vælg, hvor lang tid der skal gå, inden kameraet starter med at tage billeder, når udløseren trykkes helt ned i Anti-Shock-optagefunktioner.</p> <p>[0sec], [1/8sec], [1/4sec], [1/2sec], [1sec], [2sec], [4sec], [8sec], [15sec], [30sec]</p>

- Sørg for, at der er et flueben (✓) ud for en serieoptagelsesfunktion med ◆ i **[Sequential Shooting Settings]** (P.194).
- Vælg en funktion med ◆ (P.191), tryk på knappen **OK**, og tag så billederne. Når den indstillede tid er gået, bliver lukkeren udløst og billederne taget.



Sådan tages der billeder uden lukkerlyd (Silent [♥] Settings)

: **PASMB** /S&Q: **PASM**

I situationer, hvor lukkerlyden er et problem, kan du bruge de lydløse optagefunktioner til at optage uden lyd. Der bruges en elektronisk lukker til at reducere den lille kamerarystelse, som bevægelsen af den mekaniske lukker forårsager, på næsten samme måde som for anti-Shock-fotografering.

Menu

• MENU →  → 7. Drive Mode → Silent [♥] Settings

Waiting Time	Vælg, hvor lang tid der skal gå, inden kameraet starter med at tage billeder, når udløseren trykkes helt ned ved lydløs optagelse. [0sec] , [1/8sec] , [1/4sec] , [1/2sec] , [1sec] , [2sec] , [4sec] , [8sec] , [15sec] , [30sec]
Noise Reduction	[Off] : Optager normalt. [Auto] : Reducerer "billedstøj" ved lange eksponeringer, når du optager i lydløs funktion. Lukkeren kan muligvis høres, når støjreduktion er aktiv.
	Vælg, om [] (P.408) må lyde som angivet.
AF Illuminator	Vælg, om [AF Illuminator] (P.135) må aktiveres som angivet.
Flash Mode	Vælg, om flashen kan aktiveres som angivet.

ⓘ Under High Res Shot-optagelse (P.246) arbejder **[]**, **[AF Illuminator]** og **[Flash Mode]** i funktionen **[Allow]**, også selvom de er indstillet til **[Not Allow]**.

Når **[High Res Shot]** er indstillet til **[On ]**, er **[Flash Mode]** dog altid indstillet til **[ Flash Off]**.

- Sørg for, at der er et flueben (✓) ud for en serieoptagelsesfunktion med ♥ i **[Sequential Shooting Settings]** (P.194).
- Vælg en funktion med ♥ (P.191), tryk på knappen **OK**, og tag så billederne. Skærmen bliver mørk et kort øjeblik, mens lukkeren udløses. Lukkeren lyder ikke.

ⓘ Det er ikke muligt at opnå de ønskede resultater under flimrende lyskilder såsom lysstofrør eller LED-lamper, eller hvis motivet bevæger sig hurtigt under optagelsen.

⚙ Den hurtigste lukkertid, der er tilgængelig, er 1/32000 sek.

⚙ Flashsynkroniseringshastigheden er 1/50 sek., når **[ISO]** er 16000 eller højere.

Optagelse med kortere tid fra betjening af udløser til aktivering af lukker (Prof. fotografering)

📷: **PASMB** 📷/S&Q: **PASM**

Kameraet starter med at tage billeder, når udløseren trykkes halvt ned, og når udløseren trykkes helt ned, starter kameraet med at gemme de sidste n billeder, der er taget, på hukommelseskortet (n står her for et tal, du vælger, inden du starter med at tage billeder). Hvis udløseren holdes nede, fortsætter optagelsen, indtil det valgte antal billeder er taget. Brug denne indstilling til at tage billeder af ting, du normalt ikke ville kunne på grund af dit motivs reaktioner eller lukkerforsinkelsen.

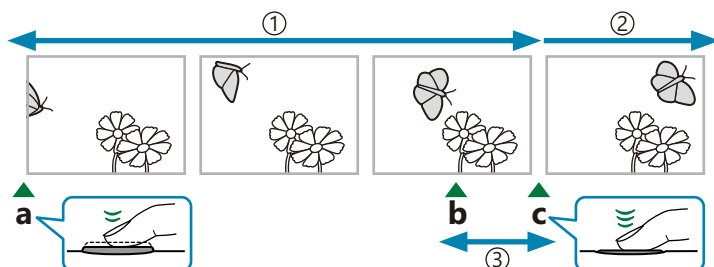

① Op til 70 billeder

② Hurtigfotografering fortsætter

③ Lukkerforsinkelse

a Udløseren er trykket halvt ned

b Øjeblikket, du ønsker at fange

c Udløser trykket helt ned

Pro Capture (ProCap)

Vælg denne indstilling, hvis du forventer, at afstanden til motivet ændrer sig, mens du tager billeder. Kameraet tager billeder med op til 20 fps. Der kan tages maks. 70 billeder, inden udløseren trykkes helt ned. Hvis **[C-AF]**, **[C-AFMF]**, **[C-AF+TR]** eller **[C-AF+TRMF]** er valgt for **[📷AF Mode]** (P.100), stiller kameraet skarpt før hvert billede.

Pro Capture SH1 (ProCap SH1)

Vælg denne indstilling, hvis du ikke forventer, at afstanden til motivet ændrer sig, mens du tager billeder. Kameraet tager billeder med op til 120 fps. Der kan tages maks. 70 billeder, inden udløseren trykkes helt ned. Kameraet bruger **[S-AF]**, når **[C-AF]** eller **[C-AF+TR]** er valgt for **[📷AF Mode]** (P.100), og **[S-AFMF]**, når **[C-AFMF]** eller **[C-AF+TRMF]** er valgt.

🕒 I funktionen **[ProCap SH1]** er den nedre grænse for lukkertiden 1/15 sek.

Pro Capture SH2 (ProCap SH2)

Kameraet tager billeder med op til 50 fps. Der kan tages maks. 70 billeder, inden udløseren trykkes helt ned. Hvis **[C-AF]**, **[C-AF MF]**, **[C-AF+TR]** eller **[C-AF+TR MF]** er valgt for **[AF Mode]** (P.100), stiller kameraet skarpt før hvert billede.

- ⓘ Funktionen **[ProCap SH2]** er kun tilgængelig med udvalgte objektiver. Se vores websted for yderligere oplysninger.
- ⓘ Ved brug af funktionerne **[C-AF]**, **[C-AF MF]**, **[C-AF+TR]** eller **[C-AF+TR MF]** AF(P.100) og en blændeværdi større end F8 i **[ProCap SH2]** vil fokuseringsnøjagtigheden aftage. ● F vises på skærmen.
- ⓘ I funktionen **[ProCap SH2]** er den nedre grænse for lukkertiden 1/640 sek., når **[Max fps]** under **[Sequential Shooting Settings]** er indstillet til **[50fps]** og 1/160 sek., når den er indstillet til **[25fps]**, **[16.7fps]** eller **[12.5fps]**.

Superkontrolpanel

- OK ➔ Drive (📷/🔋)

Menu

- MENU ➔ **Q1** ➔ 7. Drive Mode ➔ Drive 📷/🔋

1. Vælg ProCap, ProCap SH1 eller ProCap SH2, og tryk på knappen **OK**.

- ⓘ Når billedfunktionen er indstillet til Art Filter, Monochrome Profile eller Color Profile, er det maksimale antal for-lukker rammer 65.

2. Tryk udløseren halvt ned for at starte optagelsen.

- Der vises et optageikon (📷), når udløseren trykkes halvt ned. Hvis udløseren holdes nede i længere end ét minut, afsluttes optagelsen, og 📷-ikonet forsvinder fra displayet. Tryk udløseren halvt ned igen for at fortsætte optagelsen.
- Optagelsen fortsætter, mens udløseren er trykket helt ned, indtil det valgte antal billeder er nået **[Frame Count Limiter]**.



- ⓘ **[Max fps]**, **[Pre-shutter Frames]** og **[Frame Count Limiter]** kan justeres i **[Sequential Shooting Settings]** (P.194).

3. Tryk udløseren helt ned for at starte med at gemme billeder på hukommelseskortet.

- ① Pro Capture er ikke tilgængelig, når kameraet er sluttet til en smartphone (wi-fi).
- ① Flimren pga. lysstofrør eller kraftige motivbevægelser osv. kan forårsage billedforvrængning.
- ① Når der tages billeder, bliver displayet ikke sort, og lukkeren kan ikke høres.
- ① Den længste lukkertid er begrænset.
- ① Alt efter motivets lysstyrke og de indstillinger, der er valgt for [ISO] og eksponeringskompensation, kan billedhastigheden falde til under den værdi, der er valgt for **[Frame Rate]** (P.373).

Reduktion af flimrer på billeder (Anti-Flicker Shooting)

 : **PASMB**  /S&Q: **PASM**

Du oplever muligvis uensartet eksponering på billeder, der er taget under flimrende lys. Når denne indstilling er aktiveret, registrerer kameraet flimrerfrekvensen og tilpasser timingen for lukkerudløsningen i henhold hertil.

Menu

• MENU →  → 7. Drive Mode → Anti-Flicker Shooting

- "FLK" vises på displayet, når **[On]** er valgt.



- ⚠ Det er ikke sikkert, at kameraet kan registrere flimrer ved alle indstillinger. Den normale udløsertiming anvendes, hvis der ikke registreres flimrer.
- ⚠ Ved lange lukkertider anvendes normal udløsertiming.
- ⚠ Flimrerreduktion kan forsinke udløserfunktionen og reducere billedhastigheden ved hurtigfotoografering.

Billedstabilisering

Reducering af kamerarystelser (📷 Image Stabilizer / 📷 Image Stabilizer)

📷: **PASMB** 📷/S&Q: **PASM**

Du kan reducere kamerarystelserne, som kan forekomme, når du optager ved svage lysforhold eller med stor forstørrelse.

Superkontrolpanel

- OK → 📷 Image Stabilizer / 📷 Image Stabilizer

Menu

- MENU → 📷₁ → 8. Image Stabilizer → 📷 Image Stabilizer
- MENU → 📷 → 4. Image Stabilizer → 📷 Image Stabilizer

📷 Image Stabilizer

S-IS Off (Still-I.S. Off)	Billedstabiliseringen er slukket. Vælg denne indstilling, når du bruger stativ.
S-IS Auto (Auto I.S.)	Billedstabilisering virker på bevægelser i alle retninger. Hvis kameraet registrerer panoreringsbevægelse, deaktiveres billedstabilisering automatisk i den pågældende retning.
S-IS1 (All Direction Shake I.S.)	Billedstabilisering virker på bevægelser i alle retninger.
S-IS2 (Vertical Shake I.S.)	Billedstabilisering virker på lodrette kamerabevægelser. Bruges, når du panorerer vandret med kameraet.
S-IS3 (Horizontal Shake I.S.)	Billedstabilisering virker på vandrette kamerabevægelser. Bruges, når du panorerer lodret med kameraet.

Image Stabilizer

M-IS Off (Movie-I.S. Off)	Billedstabiliseringen er slukket.
M-IS1 (All Direction Shake I.S.)	Elektronisk billedstabilisering kombineret med VCM-styret billedsensorbevægelse.
M-IS2 (All Direction Shake I.S.)	Kun VCM-styret billedsensorbevægelse. Der udføres ikke elektronisk billedstabilisering.



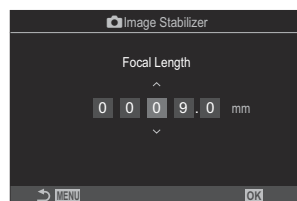

Sådan foretages avancerede indstillinger af billedstabilisatoren

Hvis du bruger andre objektiver end systemobjektiver af typen Micro Four Thirds eller Four Thirds, vil du skulle angive objektivets brændvidde.

1. Tryk på knappen **INFO**, mens du konfigurerer **[Image Stabilizer]** eller **[Image Stabilizer]**. Angiv brændvidden med Δ ∇ \triangleleft \triangleright , og tryk derefter på knappen **OK**.



Focal Length	Indstil objektivets brændvidde. Indtast den værdi, der er trykt på objektivet. [0,1]-[1000,0] mm
--------------	---

- ⓘ Billedstabilisering kan muligvis ikke kompensere for voldsomme kamerabevægelser eller meget lange lukkertider. I disse tilfælde bør du bruge et stativ.
- ⓘ Der kan forekomme støj eller vibration, når billedstabilisering bruges.
- ⓘ Den indstilling, der er valgt med billedstabiliseringskontakten, prioriteres frem for den indstilling, der er valgt med kameraet.
Denne kan ændres.  **"Billedstabilisering til IS-objektiver (Lens I.S. Priority)"** (P.211)
- ⓘ **[S-IS Auto]** fungerer som **[S-IS1]**, når **[On]** er valgt for **[Lens I.S. Priority]** (P.211).
- ⓘ Når du vælger **[S-IS Auto]** eller **[S-IS1]** med  SH2/ProCap SH2 som drevfunktion (P.191), vil billedstabiliseringen være egnet til kamerabevægelser i dybderetningen sammenlignet med andre serieoptagelsesfunktioner.
- ⓘ Du kan vælge, om billedstabilisering skal bruges, mens udløseren er trykket halvt ned.
 **"Billedstabilisering ved udløseren trykket halvt ned ( Image Stabilizer)"** (P.208)

Indstillinger for billedstabilisering (IS Level)

 : **PASMB**  /S&Q: **PASM**

Vælger mængden af billedstabilisering ved filoptagelse.

Menu

• **MENU** →  → 4. Image Stabilizer →  IS Level

+1	Til håndholdte billeder af stillestående motiver.
±0	Anbefales til de fleste situationer.
-1	Til håndholdt panorering, tiltning eller sporing af motiver.

Billedstabilisering ved udløseren trykket halvt ned (Image Stabilizer)

: **PASMB** /S&Q: **PASM**

Vælger, om billedstabilisering skal aktiveres, når udløseren er trykket halvt ned. En situation, hvor du bør overveje at slå billedstabiliseringen fra, er, når du bruger niveaumåleren til at holde kameraet perfekt vandret, mens du komponerer billedet.

Menu

• MENU →  → 8. Image Stabilizer →  Image Stabilizer

On	Billedstabilisering aktiveres, når udløseren er trykket halvt ned.
Off	Billedstabilisering aktiveres ikke, når udløseren er trykket halvt ned.

Billedstabilisering ved hurtigfotografering (Image Stabilizer)

: **PASMB** /S&Q: **PASM**

Vælger typen af billedstabilisering under hurtigfotografering.

For at maksimere effekten af billedstabilisering ved hurtigfotografering centrerer kameraet billedsensoren ved hvert enkelt billede. Dette reducerer billedhastigheden en anelse.

Menu

• MENU →  → 8. Image Stabilizer →  Image Stabilizer

IS prioritet	Billedstabilisering har prioritet. Billedhastigheden sænkes en anelse.
Fps Priority	Billedhastigheden har prioritet. Billedstabiliseringen er muligvis en anelse mindre effektiv under bestemte forhold.

Sådan vises kamerabevægelser på skærmen (Handheld Assist)

 : **PASMB**

 / **S&Q: PASM**

Du kan indstille kameraet til at vise kamerabevægelser og grænserne for bevægelser, som kan korrigeres med billedstabilisering, når udløseren er trykket halvt ned og under optagelse. Dette er nyttigt til at reducere kamerabevægelse ved lange håndholdte eksponeringer.

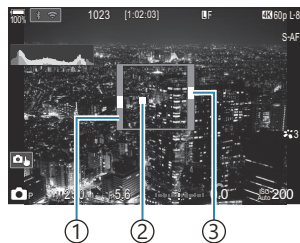

- ① Grænserne for bevægelseskorrektion med billedstabilisering (grå)
- ② Kamerabevægelse (vandret/lodret)
- ③ Kamerabevægelse (rul)

Menu

- **MENU** →  → 8. Image Stabilizer → Handheld Assist

Off Kamerabevægelse vises ikke på skærmen.

On Kamerabevægelse vises på skærmen, når udløseren trykkes halvt ned og under optagelse.

- ⓘ Der kan ikke garanteres et skarpt billede, selv om kameraets bevægelsesindikator holder sig inden for den grå ramme.
- ⓘ Kamerabevægelse kan ikke vises korrekt, når kameraet er tæt på motivet.
- ⓘ Kamerabevægelse vises ikke, hvis [ **Image Stabilizer**] er indstillet til [**S-IS Off**], eller hvis du bruger uoriginale objektiver, hvor det kun er objektivets billedstabilisering der arbejder.
- ⓘ Denne funktion er ikke tilgængelig, hvis [ **Image Stabilizer**] er indstillet til [**S-IS2**] eller [**S-IS3**].
- ⓘ Hvis [ **Image Stabilizer**] er indstillet til [**Off**], vises kamerabevægelse kun under eksponering.

Stabilisering til IS-objektiver (Lens I.S. Priority)



Når du bruger et tredjepartsobjektiv med indbygget billedstabilisering, skal du vælge, om billedstabiliseringen i objektivet eller kameraet skal gives prioritet.

ⓘ Denne indstilling har ingen virkning, hvis objektivet har en billedstabiliseringskontakt, som kan anvendes til at slå billedstabilisering til og fra.

Menu

- MENU → → 8. Image Stabilizer → Lens I.S. Priority

On	Objektivets billedstabilisering har prioritet.
Off	Kameraets billedstabilisering har prioritet.

Farve og kvalitet

Indstilling af kvaliteten af billeder og film

(  /   / S&Q )

 : **PASMB**  / S&Q : **PASM**









Du kan indstille billedkvaliteten for både billed- og filmoptagelser. Vælg en kvalitet, som er egnet til applikationen (som f.eks. behandling på en pc, brug på en hjemmeside osv.).

I [**S&Q** ] kan du indstille film i slowmotion/fastmotion.





Superkontrolpanel

- OK →   /   / S&Q 

Menu

- MENU →  → 1. Basic Settings/Image Quality →  
- MENU →  → 1. Basic Settings/Image Quality →  
- MENU →  → 1. Basic Settings/Image Quality → S&Q 

Konfigurering af

Punkt	Billedstørrelse	Komprimering	Filformat
 SF	5184 × 3888	SuperFine (1/2,7)	JPG
 F	5184 × 3888	Fine (1/4)	JPG
 N	5184 × 3888	Normal (1/8)	JPG
 N	3200 × 2400	Normal (1/8)	JPG
RAW	5184 × 3888	Tabfri komprimering	ORF
RAW+JPEG	RAW plus JPEG-muligheden valgt ovenfor		

- ☞ De tilgængelige kombinationer af billedstørrelse/komprimering kan vælges i menuerne.
 - ☞ "Kombinationer af JPEG-billedstørrelser og komprimeringsgrader (📷 ⚙️ Detailed Settings)" (P.218)
- ☞ De tilgængelige funktioner under optagelse med høj opløsning (P.246) er **80m** F, **50m** F, **25m** F, **80m** F+RAW, **50m** F+RAW og **25m** F+RAW.
 - ⚠️ **80m** F og **80m** F+RAW er ikke tilgængelige, når **[On📷]** er valgt for High Res Shot (P.246).
 - ⚠️ Valget af High Res Shot (P.246) ændrer den valgte billedkvalitetsindstilling. Sørg for at tjekke billedkvalitetsindstillingen inden optagelse.
- ☞ RAW-filer gemmer råbilleddata i ubehandlet tilstand. Vælg dette format (filtypen ".ORF") for billeder, der senere skal behandles.
 - Kan ikke ses på andre kameraer.
 - De kan ses på computere, der bruger OM Workspace Digital Photo Managing-software
 - De kan gemmes i JPEG-format via redigeringsfunktionen **[RAW Data Edit]** (P.329) i kameramenuerne

Konfigurering af

- Tryk på  ved en valgt billedkvalitetstilstand for at ændre indstillingerne for den pågældende tilstand.

Ikonet Filmkvalitet

Ændringer af indstillingerne afspejles i  ikonet for filmkvalitet som vist. Ændringer af indstillingerne afspejles i ikonet for filmkvalitet som vist. Du kan gemme maks. tre kombinationer.



- ① Movie Resolution
- ② Playback Frame Rate
- ③ Motion Compensation

Movie Resolution

4K	4K	3840 × 2160
FHD	FHD (Full HD)	1920 × 1080
C4K	C4K (4K Digital Cinema)	4096 × 2160

Motion Compensation

I-8 ¹	A-I (ALL-Intra ²)
L-8 ¹	L-GOP (LongGOP)

1 Når  **Video Codec** (P.219) er

[H.264]: "-8"

[H.265]: "-10"

2 Når ALL-Intra bruges, optages filmen uden inter-billedkomprimering. Det er velegnet til redigering, men forvent store datamængder.

- Indstillet til **[L-GOP]**, når **[Movie Resolution]** er **[4K]** eller **[C4K]**.

Playback Frame Rate

60p ¹	59.94p	25p	25.00p
50p ¹	50.00p	24.00p ²	24.00p
30p	29.97p	24p	23.98p

1 Denne indstilling er ikke tilgængelig, når  **Video Codec** (P.219) er **[H.264]**, og bevægelseskompensering er **[A-I]**.

2 Denne indstilling kan kun vælges, når **[Movie Resolution]** er **[C4K]**.

Konfigurering af S&Q

- Tryk på , når denne funktion er valgt for at ændre indstillingerne for hver filmkvalitetsfunktion.

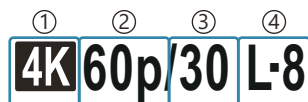

Ikonet Filmkvalitet

Ændringer af indstillingerne afspejles i **S&Q**-ikonet for filmkvalitet som vist. Ændringer af indstillingerne afspejles i ikonet for filmkvalitet som vist. Du kan gemme maks. tre kombinationer.



- ① Movie Resolution
- ② Playback Frame Rate
- ③ Sensor Frame Rate
- ④ Motion Compensation

Movie Resolution

	4K	3840 × 2160
	FHD (Full HD)	1920 × 1080
	C4K (4K Digital Cinema)	4096 × 2160

Playback Frame Rate

60p ¹	59.94p	25p	25.00p
50p ¹	50.00p	24.00p ²	24.00p
30p	29.97p	24p	23.98p

1 Denne indstilling er ikke tilgængelig, når  **Video Codec** (P.219) er **[H.264]**, og bevægelseskompensering er **[A-I]**.

2 Denne indstilling kan kun vælges, når **[Movie Resolution]** er **[C4K]**.

Sensor Frame Rate

240 ^{1,2}	239,76 fps	24	23,98 fps
200 ³	200,00 fps	15	14,99 fps
120 ²	119,88 fps	12	11,99 fps
100 ³	100,00 fps	8	7,99 fps
60	59,94 fps	6	5,99 fps
50	50,00 fps	3	2,997 fps
30	29,97 fps	2	1,998 fps
25	25,00 fps	1	0,999 fps

- 1 Denne indstilling kan kun vælges, når [\[S&Q Video Codec\] \(P.219\)](#) er **[H.264]**.
- 2 Denne indstilling kan kun vælges, når billedhastigheden er **[60p]**, **[30p]** eller **[24p]**.
- 3 Denne indstilling kan kun vælges, når billedhastigheden er **[50p]** eller **[25p]**.



Motion Compensation

I-8 ¹	A-I (ALL-Intra ²)
L-8 ¹	L-GOP (LongGOP)

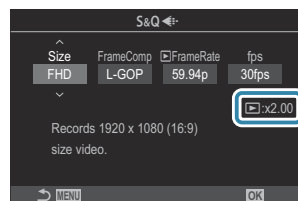

- 1 Når [\[S&Q Video Codec\] \(P.219\)](#) er **[H.264]**: "-8"
[H.265]: "-10"
 - 2 Når ALL-Intra bruges, optages filmen uden inter-billedkomprimering. Det er velegnet til redigering, men forvent store datamængder.
- Indstillet til **[L-GOP]**, når **[Movie Resolution]** er **[4K]** eller **[C4K]**.

🔊 På **[S&Q]**-indstillingsskærmen kan du tjekke, om der optages en film i slowmotion eller fastmotion. Hvis værdien (hastigheden) er under 1, optages der en film i slowmotion, og hvis den er større end 1, optages der en film i fastmotion.



- 🔊 Hvis billedhastigheden er indstillet til 100 fps eller hurtigere, optages der film ved 100-240 fps, og de afspilles med 23,98-59,94 fps. Ved at strække afspilningstiden til 2-10 gange optagetiden kan et motivs øjeblikkelige bevægelse ses i slowmotion.
- 🔊 Der optages ikke lyd.
- 🔊 Der kan ikke optages film, når omskifteren er drejet hen på **ART**, **CRT**, **COLOR** eller **MONO**.
- 🔊 Når kameraet er sluttet til en smartphone via Wi-Fi med henblik på fjernoptagelse, optages filmen i -funktion, selvom omskifteren /S&Q er drejet hen på **S&Q**.
- 🔊 Kun lukkertider på 1/24 eller højere kan vælges. Tilgængeligheden afhænger af indstillingen for Sensor Frame Rate.
- 🔊 Når **[AF Mode]** er indstillet til **[MF]** eller **[Pre MF]** i **M**-funktion, kan der indstilles en lukkertid på under 1/24 ved at sænke billedhastigheden, men dette betyder, at kameraets knapper reagerer langsommere.
- 🔊 Afhængigt af det anvendte kort kan optagelsen ophøre, før den maksimale længde er nået.
- 🔊 Valg af bevægelseskomp. er muligvis ikke tilgængeligt ved alle indstillinger.
- 🔊 Film optages ved et sideforhold på 16:9. C4K-film optages ved et sideforhold på 17:9.

Begrænsninger, når billedhastigheden er 100 fps eller højere

- 🔊 Ved brug af et SD/SDHC-kort er størrelsen på en enkelt fil begrænset til 4 GB. Når der bruges et SDXC-kort, standser optagelsen, inden afspilningstiden når 3 timer.
- 🔊 Fokus, eksponering og hvidbalance låses under optagelse.
- 🔊 Billedvinklen er en smule mindre.
- 🔊 Blændeværdi, lukkertid, eksponeringskompensation og ISO-følsomhed kan ikke ændres under optagelse.
- 🔊 Tidskoder kan ikke optages eller vises.
- 🔊 Lysstyrken kan ændre sig, hvis der zoomes under optagelsen.
- 🔊 Billedhastigheden kan ikke indstilles til 100 fps eller højere, når kameraet er sluttet til en enhed via HDMI.
- 🔊  All (alle mål) kan ikke vælges for AF-målfunktion.
- 🔊  **[Image Stabilizer]** (P.205) > **[M-IS1]** er ikke tilgængelig.
- 🔊 Billedfunktion (P.222) > **[i-Enhance]** er ikke tilgængelig.
- 🔊 **[Gradation]** (P.229) er indstillet ved **[Gradation Normal]**.
- 🔊 **[Subject Detection]** (P.120) indstilles til **[Off]**.
- 🔊 **[AF Mode]** (P.100) > **[C-AF]** / **[C-AF+TR]** er ikke tilgængelig.
- 🔊  **[Digital Tele-converter]** (P.267) indstilles til **[Off]**.

Kombinationer af JPEG-billedstørrelser og komprimeringsgrader (Detailed Settings)

 : **PASMB**  /S&Q: **PASM**

Du kan indstille JPEG-billedkvaliteten ved at kombinere billedstørrelse og komprimeringsgrad.

Menu

• **MENU** →  → 1. Basic Settings/Image Quality →   Detailed Settings

Billedstørrelse (Pixeltal)	Komprimering			Anvendelse
	Super Fin	Fin	Normal	
Large (5184×3888)	L SF	L F	L N	Vælges efter printstørrelsen
Middle (3200×2400)	M1 SF	M1 F	M1 N	
Middle (1920×1440)	M2 SF	M2 F	M2 N	
Small (1280×960)	S1 SF	S1 F	S1 N	Til printning i lille format og til brug på internettet
Small (1024×768)	S2 SF	S2 F	S2 N	

Sådan vælges codec til filmoptagelse (Video Codec)

 : **PASMB**  /S&Q: **PASM**

Vælg det codec, der skal bruges ved filmoptagelse.

Menu

- **MENU** →  → 1. Basic Settings/Image Quality →  Video Codec

H.264	Optager 8-bit-film med H.264, som er et alsidigt codec. Denne indstilling anbefales til de fleste situationer.
H.265	Optager 10-bit-film med H.265-codec. Denne indstilling anvendes især til film, som skal efterredigeres på en computer.

- ⓘ Når **[H.265]** er valgt, er kun **[OM-Log400]** og **[HLG]** tilgængelige for **[ Picture Mode] (P.233)**. Afspilning med korrekt farve og lysstyrke forudsætter et TV eller en skærm, som er kompatibel med 10-bit-signaler. Ved afspilning til en HDMI-enhed, der er kompatibel med 10-bit-signaler, kan farver på ikoner afvige fra deres normale udseende.

Indstilling af billedformatet (Image Aspect)

 : **PASMB**  / S&Q : **PASM**

Vælg et bredde-højde-forhold for billeder alt efter dine intentioner eller mål for udskrivning eller lignende. Ud over standardbilledformatet (bredde-højde) på **[4:3]** har kameraet indstillinger på **[16:9]**, **[3:2]**, **[1:1]** og **[3:4]**.

Superkontrolpanel

- **OK** ➔ Aspect

Menu

- **MENU** ➔  ➔ 1. Basic Settings/Image Quality ➔ Image Aspect

- JPEG-billeder optages i det rette billedformat. RAW-billeder har samme størrelse som billedsensoren og optages i billedformatet **[4:3]** med et mærke, der angiver det valgte billedformat. En beskæring, der angiver det valgte billeformat, vises, når billederne efterfølgende afspilles.

Periferioplusning (Shading Comp.)

 : **PASMB**  /S&Q: **PASM**

Kompenser for faldet i lysstyrke langs billedets kanter, der skyldes objektivets optiske egenskaber. Nogle objektiver kan give et fald i lysstyrken langs billedrammens kanter. Kameraet kan kompensere for dette tab ved at gøre kanterne lysere.

Menu

- **MENU** →  → 1. Basic Settings/Image Quality → Shading Comp.

Off	Skyggekomensation slået fra.
On	Kameraet finder og kompenserer for reduceret lysstyrke i billedets periferi.

ⓘ **[On]** har ingen effekt, når der anvendes en telekonverter eller et forlængerstykke.

ⓘ Støj langs billedkanten kan blive mere synlig ved høj ISO-følsomhed.

Billedbehandlingsfunktioner (📷 Picture Mode / 📷 Picture Mode)

📷: **PASMB** 📷/S&Q: **PASM**

Vælg, hvordan billeder behandles under optagelse for at forbedre farve, tone og andre egenskaber. Vælg blandt forudindstillede billedfunktioner alt efter dit motiv eller din kunstneriske intention.

Kontrast, skarphed og andre indstillinger kan tilpasses individuelt for hver funktion. Du kan også tilføje kunstneriske effekter ved at lægge effektfilter på. Med effektfilter har du mulighed for at tilføje rammeeffekter og lignende. Tilpasninger til individuelle parametre gemmes separat for hver billedfunktion og hvert effektfilter.

Med Monochrome Profile og Color Profile kan der anvendes farvefiltereffekter på monokrome billeder, og mætningen af farvebilleder kan justeres for hver farve.

Color Creator kan justere nuance og farve.

Sådan ændres funktionerne ved brug af omskifteren

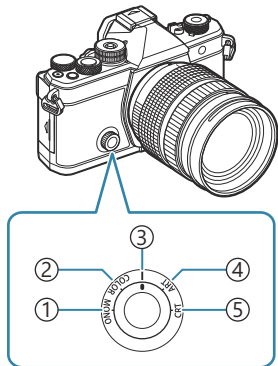

- ① **MONO** (Monochrome Profile Control)
- ② **COLOR** (Color Profile Control)
- ③ | (Picture Mode)
- ④ **ART** (Effektfilter)
- ⑤ **CRT** (Color Creator)

🔊 Drej omskifteren hen på **MONO** (Monochrome Profile Control), **COLOR** (Color Profile Control), **ART** (Effektfilter) eller **CRT** (Color Creator) under Live View for at få vist indstillingsskærmen for den enkelte tilstand.

- **MONO**, **COLOR**, **ART** eller **CRT** er ikke tilgængelige i **S&Q**-funktion. Drej omskifteren hen på | (Picture Mode).
- Når [**📷 Picture Mode**] er indstillet til noget andet end [**Same as 📷**], skiftes der ikke funktion, selvom omskifteren er i 📷-funktion.

Indstilling med superkontrolpanelet/menuen

Superkontrolpanel

- **OK** → Picture Mode

Menu

- **MENU** → → 2. Picture Mode/WB → Picture Mode
- **MENU** → → 2. Picture Mode/WB → Picture Mode

ⓘ I /S&Q-funktion og med kameraet konfigureret på følgende måde, kan du vælge den samme indstilling som [**Picture Mode**] (P.223) ved at vælge [**Picture Mode**] på superkontrolpanelet.

- [**Video Codec**] (P.219) er indstillet til [**H.264**] , og [**Picture Mode**] er indstillet til [**Same as**]

🔍 Du kan vælge at få vist eller skjule hver enkelt billedfunktion med menuen [**Picture Mode Settings**] (P.234).

Sådan indstilles Picture Mode

1. Vælg en billedfunktion med den bagerste omskifter eller .

🔍 Der kan foretages detaljerede indstillinger af en Picture Mode. 📖 "Sådan foretages detaljerede indstillinger af hver funktion" (P.229)

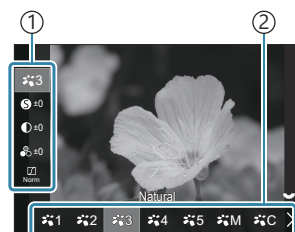

Indstillingsskærmen Picture Mode

- ① Punkt
- ② Billedfunktion

Typer af Picture Mode

	i-Enhance	Kameraet tilpasser farver og kontrast for at opnå optimale resultater alt efter typen af motiv.
	Vivid	Vælg denne for klare farver.
	Natural	Vælg denne for naturlige farver.
	Muted	Vælg denne for billeder, der senere skal retoucheres.
	Portræt	Forstærker hudnuancer.
	Monochrome	Optag billeder i monokrom. Du kan pålægge farvefiltereffekter og vælge en farveeffekt.
	Custom	Tilpas billedfunktionsparametrene for at oprette en brugervalgt version af den valgte billedfunktion.
	Underwater	Behandl billeder for at bevare de klare farver, der ses under vand. Vi anbefaler at vælge [Off] for [⚡ +WB] (P.243), når [Underwater] er valgt.

Brug af Effektfiler-indstillinger

1. Vælg et Effektfiler med den bagerste omskifter eller $\triangleleft \triangleright$.

Der kan foretages detaljerede indstillinger af et Effektfiler.

"Sådan foretages detaljerede indstillinger af hver funktion" (P.229)

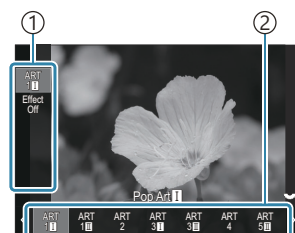

Indstillingskærmen Effektfiler

- ① Punkt
- ② Effektfiler

Types af effektfilter

ART 1	Pop Art	Bruger Effektfilter-indstillinger. Der kan også anvendes effekter. Tilgængelige effekter afhænger af effektfilteret.
ART 2	Soft Focus	
ART 3	Pale&Light Color	
ART 4	Light Tone	
ART 5	Grainy Film	
ART 6	Pin Hole	
ART 7	Diorama	
ART 8	Cross Process	
ART 9	Gentle Sepia	
ART 10	Dramatic Tone	
ART 11	Key Line	
ART 12	Akvarel	
ART 13	Vintage	
ART 14	Partial Color	
ART 15	Bleach Bypass	
ART 16	Instant Film	

⚠ Effektfilter, Color Creator, Monochrome Profile og Color Profile gælder kun JPEG-kopien.
[RAW+JPEG] vælges automatisk for billedkvalitet i stedet for [RAW+JPEG].

Sådan indstilles Color Creator

Farven på det samlede billede kan indstilles ved hjælp af en kombination af 30 niveauer af nuance og 8 niveauer af mætning.

1. Brug forreste omskifter til at tilpasse nuance og den bagerste til at tilpasse mætning.
 - Hold knappen **OK** nede for at nulstille de justerede værdier.



Color Creator-
indstillingskærmen

- ⓘ Effektfiler, Color Creator, Monochrome Profile og Color Profile gælder kun JPEG-kopien.
[RAW+JPEG] vælges automatisk for billedkvalitet i stedet for [RAW+JPEG].

Sådan indstilles Monochrome Profile Control

Farvefiltereffekter kan anvendes på monokrome billeder (Color Filter Effects), mængden af lys omkring et billede kan tilpasses (Shading), og lysstyrken og mørket på billeder kan styres (Highlight & Shadow Control).

1. Vælg en billedfunktion med den bagerste omskifter eller ◀▶.

☞ Der kan foretages detaljerede indstillinger af en Monochrome Profile Control. ☞ "Sådan foretages detaljerede indstillinger af hver funktion" (P.229)
Der vises en stjerne (*) ud for ikonet for de profiler, hvor indstillingerne for detaljerede punkter er blevet ændret. Hold knappen **OK** nede for at nulstille alle indstillingsværdier for detaljerede punkter for den valgte profil.

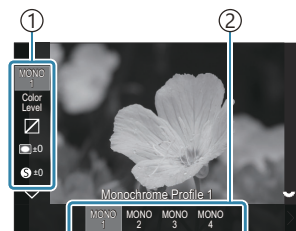

Indstillingsskærmen
Monochrome Profile Control

- ① Punkt
- ② Profil

Typer af Monochrome Profile Control

MONO1	Monochrome Profile 1	Dette er en standardforudindstilling (monokrom). Hver indstillingsværdi er indstillet til standard (± 0).
MONO2	Monochrome Profile 2	Dette skaber en film lignende monokrom finish.
MONO3	Monochrome Profile 3	Dette skaber en infrarød film lignende effekt.
MONO4	Monochrome Profile 4	Dette undertrykker kontrasten for at give et blødere look.

- ⚠ Effektfiler, Color Creator, Monochrome Profile og Color Profile gælder kun JPEG-kopien.
[RAW+JPEG] vælges automatisk for billedkvalitet i stedet for [RAW+JPEG].

Sådan indstilles Color Profile Control

Mætningen af farvebilleder kan tilpasses for hver farve, farvefiltereffekter kan anvendes på monokrome billeder (Saturation adjustment), mængden af lys omkring et billede kan tilpasses (Shading), og lysstyrken og mørket på billeder kan styres (Highlight & Shadow Control).

1. Vælg en billedfunktion med den bagerste omskifter eller <>.

Der kan foretages detaljerede indstillinger af en Color Profile Control.

"Sådan foretages detaljerede indstillinger af hver funktion" (P.229)

Der vises en stjerne (*) ud for ikonet for de profiler, hvor indstillingerne for detaljerede punkter er blevet ændret. Hold knappen **OK** nede for at nulstille alle indstillingsværdier for detaljerede punkter for den valgte profil.

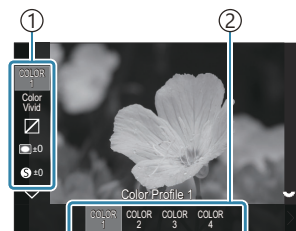

Indstillingsskærmen Color Profile Control

① Punkt

② Profil

Typer af Color Profile Control

COLOR1	Color Profile 1	Dette er en standardforudindstilling (Natural). Hver indstillingsværdi er indstillet til standard (± 0).
COLOR2	Color Profile 2	Dette giver en farvetone med dybde og mange detaljer.
COLOR3	Color Profile 3	Dette skaber en film lignende effekt med høj mætning og flotte farver.
COLOR4	Color Profile 4	Dette skaber en let og blød farvetone.

⚠ Effektfiler, Color Creator, Monochrome Profile og Color Profile gælder kun JPEG-kopien.

[RAW+JPEG] vælges automatisk for billedkvalitet i stedet for [RAW+JPEG].

Sådan foretages detaljerede indstillinger for hver funktion





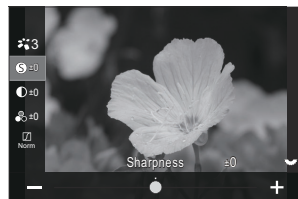





1. Tryk på $\Delta \nabla$ på den enkelte indstillingsskærm (P.223) for at vælge det punkt, du ønsker at indstille.



- Valgmulighederne afhænger af den valgte funktion.



	Sharpness	Tilpas billedets skarphed. Omrids kan fremhæves for at give et skarpt, tydeligt billede. [-2] – [±0] – [+2]
	Contrast	Tilpas billedets kontrast. Når kontrasten øges, øges forskellen mellem lyse og mørke områder også og giver et hårdere, mere veldefineret billede. [-2] – [±0] – [+2]
	Saturation	Tilpas farvemætningen. Når mætningen forøges, bliver billederne mere klare og levende. [-2] – [±0] – [+2]
	Gradation	Tilpas farvernes lysstyrke og skygger. Bring billederne tættere på det, du havde forestillet dig, eksempelvis ved at gøre hele billedet lysere. Alt efter kontrast kan du generere både mørke og lyse stemninger [Shadow Adj]: Opdeler billedet i detaljerede områder og tilpasser lysstyrken separat for hvert område. Dette er effektivt til billeder med områder med stor kontrast, hvor det hvide bliver for lyst og det sorte for mørkt. [Gradation Normal]: Optimal skyggeeffekt. Anbefales i de fleste tilfælde. [Gradation High Key]: Bruger en farvetone, der er egnet til et lyst motiv. [Gradation Low Key]: Bruger en farvetone, der er egnet til et mørkt motiv.

Effect	Effect	<p>Vælg styrken for i-Enhance.</p> <p>[Effect: Low]: Tilføjer en svag effekt til billeder.</p> <p>[Effect: Standard]: Tilføjer en effekt mellem "svag" og "kraftig" til billeder.</p> <p>[Effect: High]: Tilføjer en kraftig effekt til billeder.</p>
Filter	Color Filter	<p>Farvefiltereffekter kan tilføjes til monokrome billedfunktioner. Alt efter motivets farve kan farvefiltereffekter gøre motiverne lysere eller forstærke kontrasten. Orange tilføjer mere kontrast end gul, rød mere kontrast end orange. Grøn er et godt valg til portrætter og lignende.</p> <p>[N:None]: Ingen filtereffekt.</p> <p>[Ye:Yellow]: Gengiver hvide skyer med tydelig kontur på en naturlig blå himmel.</p> <p>[Or:Orange]: Fremhæver den blå himmel eller lyset fra solnedgangen ganske let.</p> <p>[R:Red]: Fremhæver den blå himmel eller efterårsbladene yderligere.</p> <p>[G:Green]: Tilføjer varme til hudtoner i portrætter. Det grønne filter understreger også de røde farver i læbestift.</p>
Farve	Monochrome Color	<p>Føjer en nuance til sort/hvid-billeder i monokrome billedfunktioner.</p> <p>[N:Normal]: Skaber et normalt sort/hvidt billede.</p> <p>[S:Sepia]: Tag billeder i sepia-tonet monokrom.</p> <p>[B:Blue]: Tag billeder i blåtonet monokrom.</p> <p>[P:Purple]: Tag billeder i violettonet monokrom.</p> <p>[G:Green]: Tag billeder i grøntonet monokrom.</p>

     	 Picture Mode	<p>Vælg den billedfunktion, du ønsker at tilpasse med [Custom]. [i-Enhance], [Vivid], [Natural], [Muted], [Portrait], [Monochrome]</p>
	Color Creator	<p>Drej den forreste omskifter for at tilpasse nuance. Drej den bagerste omskifter for at tilpasse mætning. Hold knappen OK nede for at nulstille eksponeringskompensationen.</p>
Effect	Add Effects	<p>Tilføjer effekter til et effektfilter. Tilgængelige effekter afhænger af effektfileret. Ved enkelte effektfiltre kan Color Filter og Monochrome Color justeres.</p>
Farve	Partial Color	<p>Vælger effektfileret "Partial Color".</p>
Color Level	Farve/niveau	<p>Vælg mellem otte forskellige farver og tre forskellige intensiteter for at anvende en farvefiltereffekt på et billede i sort/hvid. Brug den forreste omskifter til at angive typen af farvefilter og den bagerste omskifter til at indstille intensiteten. Hold knappen OK nede for at nulstille de tilpassede værdier.</p>
	Highlight & Shadow Control	<p>Tilpas lysstyrken separat for højlys, skygge og mellemtone. Tryk på knappen INFO for at ændre området (højlys, mellemtone, skygge), der skal konfigureres. Skift indstillingen ved hjælp af den forreste og den bagerste omskifter. Hold knappen OK nede for at nulstille de tilpassede værdier.</p>
	Shading Effect	<p>Tilpas lysstyrken på de perifere områder af billedet. [-5] – [±0] – [+5]</p>

	Film Grain Effect	<p>Tilføj en "grynet" effekt, som du kender det fra film i sort/hvid.</p> <p>[Film Grain Effect Off] / [Film Grain Effect Low] / [Film Grain Effect Medium] / [Film Grain Effect High]</p>
	Color/Vivid	<p>Mætningen af hver enkelt af de 12 farver kan tilpasses inden for et interval på ± 5.</p> <p>Brug forreste omskifter til at tilpasse nuance og den bagerste til at tilpasse mætning.</p> <p>Hold knappen OK nede for at nulstille de tilpassede værdier.</p> <p>Tryk på knappen INFO for at skifte mellem af ændre alle farverne på én gang eller ændre én farve ad gangen.</p> <p>Når [Color All] vises på skærmen Color Profile Control, kan alle farverne ændres på én gang. Tilpas mætningen med den bagerste omskifter.</p>

⚠ Afhængigt af motivet vil effekterne af nogle indstillinger muligvis ikke være synlige, mens det i andre tilfælde kan forekomme, at toneovergange bliver grovkornede, eller billedet fremstår mere "grynet".

🔗 Når en indstillingsværdi ændres i Monochrome Profile Control og Color Profile Control, vises der en stjerne (*) ud for ikonet for punktet.



🔗 Indstillingerne gemmes i den valgte profil (**[MONO1]** til **[MONO4]** og **[COLOR1]** til **[COLOR4]**).

⚠ I følgende tilfælde fastlåses Shading Control på ± 0 og kan ikke ændres.

- High Res Shot / Live ND Shooting / Live GND Shooting / Multiple Exposure / Keystone Comp. / Fisheye Compensation / ISO BKT

⚠ I følgende tilfælde indstilles Film Grain Effect til **[Off]** og kan ikke ændres.

- High Res Shot / Live ND Shooting / Live GND Shooting / Multiple Exposure / Keystone Comp. / Fisheye Compensation / ISO BKT

Sådan foretages detaljerede indstillinger af en billedfunktion, der kun er tilgængelig for film

1. Vælg  **Picture Mode** i menuen.

2. Fremhæv et punkt med    .

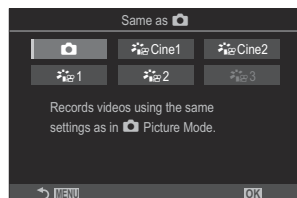

	Same as 	Film optages med samme indstilling, som er konfigureret for  Picture Mode .
 Cine1	OM-Cinema1	Oftag film med forstærket farvekontrast ved at bruge gul farve i højlys og blå farve i skygger og dermed skabe en kontrast. Det anbefales at indstille [Frame Rate] til [24p] .
 Cine2	OM-Cinema2	Oftag film med forstærket farvekontrast ved at bruge bløde farver med cyantoner og svag kontrast. Det anbefales at indstille [Frame Rate] til [24p] .
 1	Flat	Film optages med en tonekurve, der er tilpasset til farvegradering.
 2	OM-Log400	Film optages med en log-tonekurve, der giver større frihed ved farvegradering.
 3	HLG	Film optages med højt dynamikområde og gengiver billeder, som de ses med det blotte øje, ved afspilning på kompatibelt udstyr.

 **[HLG]** kan ikke vælges, når **[Video Codec]** (P.219) er indstillet til **[H.264]**.

 **[Same as Camera]**, **[OM-Cinema1]**, **[OM-Cinema2]** eller **[Flat]** kan ikke vælges, når **[Video Codec]** (P.219) er indstillet til **[H.265]**.

Sådan vælges visningsindstillinger ved valg af en billedfunktion (📷 Picture Mode Settings)

📷: PASMB 👤/S&Q: PASM

Du kan vælge kun at få vist de mest nødvendige indstillinger ved valg af en billedfunktion.

🔗 Detaljerede oplysninger om billedfunktioner kan ses her "[Billedbehandlingsfunktioner \(📷 Picture Mode / 👤 Picture Mode\)](#)" (P.222).

Menu

• MENU → 📷₁ → 2. Picture Mode/WB → 📷 Picture Mode Settings

1. Vælg den billedfunktion, du ønsker at få vist, og sæt flueben (✓) ved den.

- Vælg en indstilling med Δ ∇ , og tryk på knappen **OK** for at sætte et flueben (✓) ved den. Et nyt tryk på knappen **OK** fjerner fluebenet igen.

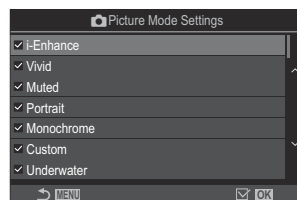

Skærmen Picture Mode Settings

Farvetilpasning (WB (hvidbalance))

: **PASMB** /S&Q: **PASM**

Hvidbalance (WB) sikrer, at hvide motiver på billeder, der tages med kameraet, ser hvide ud. **[WB Auto]** er velegnet i de fleste situationer, men andre værdier kan vælges afhængig af lyskilden, når **[WB Auto]** ikke giver det ønskede resultat, eller du bevidst vil give dine billeder et farvestik.

Sådan indstilles hvidbalancen

Superkontrolpanel

- **OK** → Hvidbalance

Menu

- **MENU** → → 2. Picture Mode/WB → WB
- **MENU** → → 2. Picture Mode/WB → WB

[WB] er ikke tilgængelig, hvis du har valgt standardindstillinger. Hvidbalance har den samme indstillingsværdi for billedoptagelsestilstand (-funktion) og filmfunktion (/S&Q-funktion). Sæt flueben i (✓) for **[WB]** i **[Separate Settings]** (P.289) for at konfigurere indstillingerne individuelt for billedoptagelsestilstand (-funktion) og filmfunktion (/S&Q-funktion).



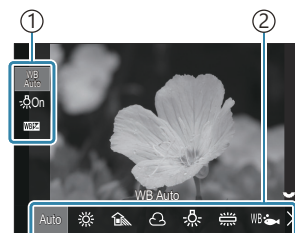





1. Vælg en WB-funktion med den bagerste omskifter eller .



Indstillingskærmen WB

- ① Punkt
- ② Hvidbalance

2. Vælg en indstilling med for at finjustere hvidbalancen.

Auto	WB Auto	<p>De fleste normale motiver (motiver, som indeholder objekter, der er hvide eller næsten hvide).</p> <ul style="list-style-type: none"> • Denne funktion anbefales til de fleste situationer. • Du kan vælge den hvidbalance, der ses i lys fra glødepærer (P.242).
	Sunny	<p>Solbelyste udendørs motiver, solnedgange, fyrværkeri</p> <ul style="list-style-type: none"> • Farvetemperaturen indstilles til 5300K.
	Skygge	<p>Dagslysoptagelser af objekter i skyggen</p> <ul style="list-style-type: none"> • Farvetemperaturen indstilles til 7500K.
	Cloudy	<p>Dagslysoptagelser ved overskyet himmel</p> <ul style="list-style-type: none"> • Farvetemperaturen indstilles til 6000K.
	Incandescent	<p>Objekter i kunstlys</p> <ul style="list-style-type: none"> • Farvetemperaturen indstilles til 3000K.
	Fluorescent	<p>Objekter i lys fra lysstofrør</p> <ul style="list-style-type: none"> • Farvetemperaturen indstilles til 4000K.
WB 	Underwater	<p>Undervandsfotografering</p>
WB 	WB Flash	<p>Lyskilder med samme farvetemperatur som flashbelysning</p> <ul style="list-style-type: none"> • Farvetemperaturen indstilles til 5500K.
	One-touch WB 1-4	<p>Situationer, hvor du vil indstille hvidbalancen for et specifikt motiv</p> <ul style="list-style-type: none"> • Farvetemperaturen indstilles til en værdi, der måles fra et hvidt motiv under den belysning, der anvendes i det endelige billede (P.238).
CWB	Custom WB	<p>Situationer, hvor du kan identificere den omtrentlige farvetemperatur</p> <ul style="list-style-type: none"> • Vælg en farvetemperatur.

Sådan foretages finjusteringer af hvidbalancen i hver WB-funktion

Du kan finjustere hvidbalanceindstillingerne. Justeringerne kan foretages separat.

1. Konfigurationsindstillinger.

- Tryk på Δ ∇ på indstillingsskærmen WB (P.235) for at vælge den funktion, der skal tilpasses.

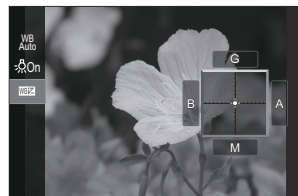





WB AUTO Behold varm farve (kun når WB Auto anvendes)	[Off]: Kameraet undertrykker varme toner, der skyldes lyset fra glødepærer, når Auto er valgt. [On]: Kameraet bevarer varme toner, der skyldes lyset fra glødepærer, når Auto er valgt.
WB (WB Compensation)	Brug forreste omskifter eller $\triangleleft \triangleright$ til at justere den "gule-blå" akse. Flyttes markøren (\rightarrow) tættere på A, tilføjes en rød farvetone, og flyttes den tættere på B, tilføjes en blå farvetone. Brug den bagerste omskifter eller $\Delta \nabla$ til at justere den "grønne-magenta" akse. Flyttes markøren (\rightarrow) tættere på G, tilføjes en grøn farvetone, og flyttes den tættere på M, tilføjes en magenta farvetone. Efter WB (WB Compensation) ses en stjerne (*) ved siden af ikonet for WB-funktionen. Ved at trykke på knappen INFO i INFO -funktionen kan du tage et testbillede med den aktuelle konfiguration. Tryk på knappen INFO igen for at vende tilbage til indstillingsskærmen. Hold knappen OK nede for at nulstille de tilpassede værdier. Finjuster hvidbalancen for alle hvidbalancetilstande på én gang. [All WB] (P.241)
Kelvin (kun ved brugervalgt WB)	Du kan indstille farvetemperaturen. [2000K]-[14000K]

Enkeltrykshvidbalance

Mål hvidbalancen ved at komponere et billede af et stykke papir eller en anden hvid genstand under den belysning, der vil blive brugt til det endelige foto. Brug denne funktion til at finjustere hvidbalance, når du har svært ved at opnå de ønskede resultater med hvidbalancekompensation eller forudindstillinger for hvidbalance såsom ☀️ (solskin) eller ☁️ (overskyet). Kameraet gemmer den målte værdi, så den hurtigt kan hentes frem igen ved behov.

Sæt flueben i (✓) for **[WB]** i [\[📷/🔗 Separate Settings\] \(P.289\)](#) for at gemme indstillingerne individuelt for billedoptagelsestilstand og filmoptagelse.

1. Vælg , ,  eller  (enkeltrykshvidbalance 1, 2, 3 eller 4) på indstillingskærmen WB.
2. Vælg Set.
3. Fokuser på et stykke ufarvet (hvidt eller gråt) papir til midten af displayet.
 - Komponer billedet, så papiret fylder hele skærmen. Sørg for, at der ikke falder skygge på det.
 - Tryk på knappen **INFO**.
 - Skærmen for enkeltrykshvidbalance vises.
4. Fremhæv **[Yes]**, og tryk på knappen **OK**.
 - Den nye værdi gemmes som en standardindstillet hvidbalanceindstilling.
 - Den nye værdi gemmes, indtil enkeltrykshvidbalance måles igen. Når kameraet slukkes, slettes denne information ikke.

Måling med knappen

Hvis du tildeler  til en knap, kan betjeningselementet bruges til at måle hvidbalancen. [👉 "Sådan ændres knappernes roller \(Button Settings\)" \(P.343\)](#)

1. Fokuser på et stykke ufarvet (hvidt eller gråt) papir til midten af displayet.
 - Komponer billedet, så papiret fylder hele skærmen. Sørg for, at der ikke falder skygge på det.

- 2.** Hold knappen med tilknyttet enkelttrykshvidbalance nede, og tryk udløseren helt ned.
- Når du optager film, skal du holde enkelttryk-WB-knappen nede for at fortsætte til trin 3.
 - Du vil blive bedt om at vælge den indstilling for enkelttrykhvidbalance, der vil blive anvendt til at gemme den nye værdi.

- 3.** Markér en indstilling ved hjælp af Δ ∇ , og tryk på knappen **OK**.

- Den nye værdi gemmes som værdien for den valgte indstilling, og kameraet forlader optageskærmen.

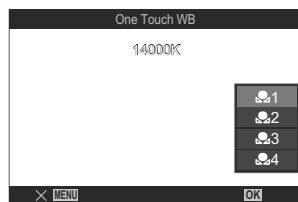

Sådan låses hvidbalancen i /S&Q-funktion (Button Function: ^{WB}_{AUTO} Lock)

: **PASMB** /S&Q: **PASM**

Når kameraet er i - eller **S&Q**-funktion, og hvidbalancen er indstillet til **[WB Auto]**, har du mulighed for at låse hvidbalancen, så den ikke skifter, selv om motivet eller lyset ændrer sig.

🔔 Når du bruger WB Auto Lock, skal du tildele **[^{WB}_{AUTO} Lock]** til en knap med **[ Button Function]** (P.343) på forhånd.

Knap

- En knap, som **[^{WB}_{AUTO} Lock]** er blevet tildelt

Når du trykker på knappen, låses hvidbalancen til de valgte indstillinger, og "Lock" vises til venstre for "WB Auto". Låsen annulleres, når du slipper knappen.



Finjusteringer af hvidbalancen (📷 All WB / 👤 All WB)

📷: PASM B 👤/S&Q: PASM

Finjusterer hvidbalancen for alle hvidbalancetilstande på én gang.

Menu

- MENU → 📷 → 2. Picture Mode/WB → 📷 All WB
- MENU → 👤 → 2. Picture Mode/WB → 👤 All WB

👤 [👤 All WB] er ikke tilgængelig, hvis du har valgt standardindstillinger. Hvidbalance har den samme indstillingsværdi for billedoptagelsestilstand (📷-funktion) og filmfunktion (👤/S&Q-funktion). Sæt flueben i (✓) for [WB] i [📷/👤 Separate Settings] (P.289) for at konfigurere indstillingerne individuelt for billedoptagelsestilstand (📷-funktion) og filmfunktion (👤/S&Q-funktion).

All WB

Brug forreste omskifter eller <|> til at justere den "gule-blå" akse. Flyttes markøren (-⬆-) tættere på A, tilføjes en rød farvetone, og flyttes den tættere på B, tilføjes en blå farvetone.

Brug den bagerste omskifter eller Δ ▽ til at justere den "grønne-magenta" akse. Flyttes markøren (-⬆-) tættere på G, tilføjes en grøn farvetone, og flyttes den tættere på M, tilføjes en magenta farvetone.

Efter All WB Compensation ses et mærke (*) ved siden af ikonet for WB-funktionen. Hold knappen **OK** nede for at nulstille de tilpassede værdier.

Sådan bevarer du varme farver under lys fra pærer i WB Auto-funktion (📷^{WB AUTO} Keep Warm Color/📷^{WB AUTO} Keep Warm Color)

📷: **PASMB** 📷/S&Q: **PASM**

Vælg, hvordan kameraet justerer hvidbalancen på billeder taget med automatisk hvidbalance i glødepærellys.

Menu

- **MENU** → 📷₁ → 2. Picture Mode/WB → 📷^{WB AUTO} Keep Warm Color
- **MENU** → 📷/S&Q → 2. Picture Mode/WB → 📷/S&Q^{WB AUTO} Keep Warm Color

🔊 [📷^{WB AUTO} Keep Warm Color] er ikke tilgængelig, hvis du har valgt standardindstillinger. Hvidbalance har den samme indstillingsværdi for billedoptagelsestilstand (📷-funktion) og filmfunktion (📷/S&Q-funktion). Sæt flueben i (✓) for [WB] i [📷/📷/ S&Q Separate Settings] (P.289) for at konfigurere indstillingerne individuelt for billedoptagelsestilstand (📷-funktion) og filmfunktion (📷/S&Q-funktion).

Off	Kameraet undertrykker varme toner, der skyldes lyset fra glødepærer.
On	Kameraet bevarer varme toner, der skyldes lyset fra glødepærer.

🔊 Du kan finjustere hvidbalanceindstillingerne. 🗉 "Sådan foretages finjusteringer af hvidbalancen i hver WB-funktion" (P.237)

Flash-hvidbalance (⚡+WB)

: **PASMB** /S&Q: **PASM**

Vælg en hvidbalanceindstilling til brug med flash. I stedet for at vælge en indstilling, der er tilpasset flashbelysning, kan du vælge at prioritere værdien for fotografering uden brug af flash. Vælg denne indstilling for automatisk at skifte mellem to hvidbalanceindstillinger, når du ofte slår flashen til eller fra.

Menu

• MENU →  → 2. Picture Mode/WB → ⚡+WB

Off	Kameraet anvender værdien, der er valgt for hvidbalance.
WB Auto	Kameraet anvender automatisk hvidbalance ([WB Auto]).
WB ⚡5500K	Kameraet anvender flash-hvidbalance ([WB⚡]).

Indstilling af farvegengivelsesformat (Color Space)

 : **PASMB**  /S&Q: **PASM**

Du kan vælge et format for at sikre, at farverne gengives korrekt, når optagne billede gendannes på en skærm eller udskrives.

Menu

• MENU →  → 2. Picture Mode/WB → Color Space

sRGB	Farverum, som er standardiseret af et internationalt standardiseringsorgan. Det understøttes på de fleste skærme, printere, digitalkameraer og computere. Denne indstilling anbefales til de fleste situationer.
Adobe RGB	Farverum, der giver et bredere udvalg af farver end sRGB. Nøjagtig farvegengivelse er kun tilgængelig med software og enheder (skærme, printere og lignende), der understøtter denne standard. Filnavnet vises med et foranstillet understregningstegn ("_") (f.eks. "_xxx0000.jpg").

 [Adobe RGB] er ikke tilgængelig i HDR, eller når der er valgt et effektfiler for billedfunktion.

Preview-indstillinger for [Picture Mode]

(View Assist)

: **PASMB** /S&Q: **PASM**

Displayet kan tilpasses til mere brugervenlig visning, når **[Flat]** eller **[OM-Log400]** er valgt for **[ Picture Mode]** ([P.233](#)).

Menu

- **MENU** →  → 2. Picture Mode/WB →  View Assist

- | | |
|------------|---|
| On | Tilpas billedet til mere brugervenlig visning. Indikatorerne på displayet skifter muligvis farve. |
| Off | Tilpas ikke billedet til mere brugervenlig visning. |

- ⓘ Denne indstilling gælder kun skærmen, ikke selve filmfilerne.
- ⓘ Denne indstilling gælder ikke ved visning af film, der er optaget med **[Flat]** eller **[OM-Log400]**, på kameraet. Den gælder heller ikke, når film vises på et tv.
- 🔧 Histogrammet ([P.47](#)) og zebamønsteret ([P.298](#)) bearbejdes med afsæt i billedet, før View Assist anvendes.

Specielle optagefunktioner (Computational Modes)

Optagelse af billeder i højere opløsning (High Res Shot)

: **PASMB** /S&Q: **PASM**

Tag billeder ved opløsninger, der er højere end billedsensorens. Kameraet tager en række billeder, mens billedsensoren bevæges, og kombinerer dem til et enkelt billede med høj opløsning. Brug denne funktion til at indfange detaljer, som normalt ikke ville være synlige selv ved høje zoomforhold.

Når High Res Shot er aktiveret, kan billedkvalitetsfunktionen for High Res Shot vælges med [ ←] (P212).

Knap

- Knappen **CP**

Menu

- **MENU** →  → 1. Computational Modes → High Res Shot

Sådan aktiveres High Res Shot

1. Brug Δ ∇ til at vælge [**High Res Shot**], og tryk på knappen **OK**.

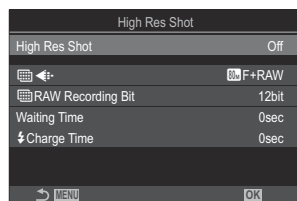

Indstillingsskærmen High Res Shot



2. Brug  til at vælge **[On📷]** (stativ) eller **[On📷📱]** (håndholdt), og tryk på knappen **OK**.

Off	High Res Shot er deaktiveret.
On📷 (Stativ)	Optag med kameraet monteret på et stativ. RAW-billedet optages i 80M (10368 × 7776).
On📷📱 (Håndholdt)	Optag med kameraet håndholdt. RAW-billedet optages i 50M (8160 × 6120).





3. Displayet vender tilbage til indstillingsskærmen High Res Shot.

Sådan konfigureres High Res Shot

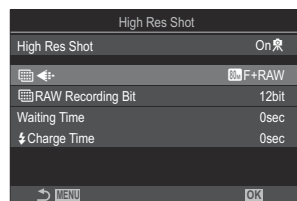
1. Konfigurationsindstillinger.

- Tryk på   for at vælge et punkt og derefter på knappen **OK** for at få vist indstillingsmenuen.
- Tryk på knappen **OK** efter konfiguration for at vende tilbage til indstillingsskærmen High Res Shot.







 	Vælg billedkvaliteten ved High Res Shot-optagelse (P.212).
 RAW Recording Bit	Vælg bitdybden for oprettede RAW-billeder. [12bit]/[14bit] ⓘ Et [14bit] -billede vil have rigere toner, men filen vil være større, og efterbehandlingstiden vil også være længere end for et [12bit] -billede. Vælg denne for billeder, der senere skal redigeres på en computer.
Waiting Time	Indstil, hvor lang tid der skal gå, inden kameraet udløser lukkeren, når udløseren trykkes helt ned. Brug denne indstilling til at forebygge kamerarystelser som følge af betjeningen af udløseren.
 Charge Time	Vælg, hvor længe kameraet skal vente på, at flashen oplades mellem billeder, når du bruger en flashenhed, der ikke er specifikt beregnet til brug sammen med kameraet.

Optagelse

1. Tryk på knappen **MENU** for at lukke indstillingsskærmen High Res Shot og vende tilbage til optageskærmen.

- Ikonet * vises. Ikonet blinker, hvis kameraet ikke er i ro. Ikonet holder op med at blinke og starter med at lyse, når kameraet er i ro og klar til at tage billeder.

* Når **[On👤]** (stativ) er valgt for **[High Res Shot]**, vises  , og når **[On👤📵]** (håndholdt) er valgt, vises   .



- Når du har aktiveret High Res Shot, skal du kontrollere, hvilken indstilling der er valgt for billedkvalitet. Billedkvaliteten kan tilpasses i superkontrolpanelet.
- Når **[RAW Recording Bit]** er indstillet til **[14bit]**, vises der et mærke (*) ved siden af "RAW" for billedkvalitet.



2. Udløs lukkeren.

- Optagelse er fuldført, når det grønne ikon forsvinder fra displayet.
- Kameraet danner automatisk et kompositbillede, når optagelsen er færdig. Der vises en meddelelse under denne proces.

• Vælg mellem funktionerne JPEG (**80m F**, **50m F** eller **25m F**) og RAW+JPEG. Når billedkvaliteten er indstillet til RAW+JPEG, gemmer kameraet et enkelt RAW-billede (filtypenavn ".ORI"), før det kombineres med optagelsen med høj opløsning. Forudkombinerede RAW-billeder kan gengives med den nyeste version af OM Workspace.

⚠ **80m F** and **80m F**+RAW er ikke tilgængelige, når **[On👤📵]** (håndholdt) er valgt som fotograferingsmetode.

⚠ **[S-IS Off]** er automatisk valgt for **[Image Stabilizer]** (P.205), når **[On👤]** (stativ) er valgt, **[S-IS Auto]**, når **[On👤📵]** (håndholdt) er valgt.

⚠ Den maksimale ventetid for **[On👤📵]** (håndholdt) er 1 sekund.

⚠ Under fotografering med RC-flash er flashventetiden begrænset til 4 sekunder, og flashkontrolfunktion er fast indstillet til **[Manual]**.

⚠ Følgende kan ikke anvendes:

- Multiple Exposure, Keystone Compensation, Bracketing, Focus Stacking, Fisheye Correction og HDR, Anti-Flicker Shooting, Live ND Shooting, Live GND Shooting

⚠ Når **[High Res Shot]** er indstillet til **[On📷]** (stativ), indstilles **[Time Lapse Movie]** til **[Off]**.

⚠ Når High Res Shot er aktiveret, indstilles **[Drive]** til **[♥□]** (Silent Single). **[♥🕒12s]** (Silent self-timer 12s), **[♥🕒2s]** (Silent self-timer 2s) and **[♥🕒C]** (Silent custom self-timer) kan indstilles.

⚠ Billeder taget med et effektfiler valgt for billedfunktion optages i funktionen **[Natural]**.

⚠ Billedkvaliteten kan blive forringet under flimrende lyskilder såsom lysstofrør eller LED-lamper.

⚠ Hvis kameraet ikke kan optage et kompositbillede på grund af uskarphed eller andre faktorer, og hvis **[JPEG]** er valgt for billedkvalitet, optages det første billede i JPEG-format. Hvis **[RAW+JPEG]** vælges, optager kameraet to kopier af den første optagelse, den ene i RAW- (.ORF) og den anden i JPEG-format.

Indstilling med knappen CP

Når indstillingen foretages på knappen, kan du slå funktionen til og fra ved hjælp af knappen **CP**.

Du kan også skifte mellem **[On📷]** (stativ) og **[On📷👤]** (håndholdt) ved at rotere den forreste eller bagerste omskifter, mens du trykker på knappen **CP**. 🖱️ "[Brug af knappen CP \(Computational Modes\)](#)" (P.355)

Længere lukkertider i klart lys (Live ND Shooting)

 : PASM B  / S&Q : PASM

Kameraet kombinerer en række eksponeringer for at skabe et enkelt billede, således at det ser ud som om, der er tale om et enkelt billede, som er taget med en langsom lukkerhastighed.

Sådan aktiveres Live ND Shooting

Menu

- MENU →  → 1. Computational Modes → Live ND Shooting

1. Brug Δ ∇ til at vælge **[Live ND Shooting]**, og tryk på knappen **OK**.

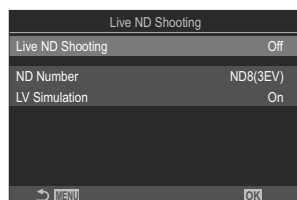

Indstillingskærmen Live ND Shooting

2. Fremhæv **[On]** med knapperne Δ ∇ , og tryk på knappen **OK**.

Off	Der tages billeder uden at bruge denne funktion.
On	Billeder tages med effekten langsom lukker aktiveret.

3. Displayet vender tilbage til indstillingskærmen Live ND Shooting.

Sådan konfigureres Live ND Shooting

1. Konfigurationsindstillinger.

- Tryk på Δ ∇ for at vælge et punkt og derefter på knappen **OK** for at få vist indstillingsmenuen.
- Tryk på knappen **OK** efter konfigurering for at vende tilbage til indstillingsskærmen Live ND Shooting.

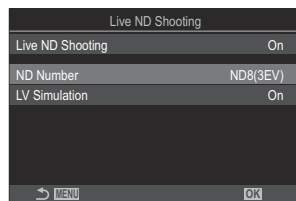

ND Number	Vælg en ND-filtertype, hvorefter kameraet konverterer den til en eksponeringsværdi og reducerer eksponeringen med denne værdi. Der kan vælges trin på 1 EV: [ND2(1EV)], [ND4(2EV)], [ND8(3EV)], [ND16(4EV)], [ND32(5EV)], [ND64(6EV)]
LV Simulation	Vælg, om du vil se et eksempel på effekten af det valgte filter ved den aktuelle lukkertid. [Off]: Brug standardoptageskærmen. [On]: Effekterne af lukkertider vises på displayet.

Optagelse

1. Tryk på knappen **MENU** for at lukke indstillingsskærmen Live ND Shooting og vende tilbage til optageskærmen.
 - Et ikon vises på skærmen.

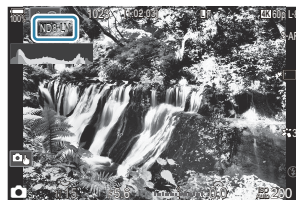

2. Tilpas lukkertiden, mens du ser et eksempel på resultaterne af ændringen på displayet.

- Tilpas lukkertiden med den bagerste omskifter.
- Den længste tilgængelige lukkertid afhænger af det valgte ND-filter.

[ND2(1EV)]: 1/60 sek.

[ND4(2EV)]: 1/30 sek.

[ND8(3EV)]: 1/15 sek.

[ND16(4EV)]: 1/8 sek.

[ND32(5EV)]: 1/4 sek.

[ND64(6EV)]: 1/2 sek.

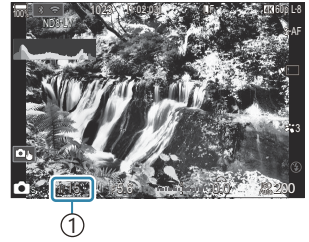

① Shutter speed

- Hvis **[On]** er valgt for **[LV Simulation]**, kan du se et eksempel på effekterne af ændringerne af lukkertiden på displayet.
- Kameraet tager samme tid som den valgte lukkerhastighed om at producere resultater for **[LV Simulation]**, der minder om det endelige billede.
- Når tiden svarende til den valgte lukkertid er gået, ændrer "LV"-delen af skærmikonet farve til grøn.
Når LV-ikonet er grønt, svarer displayvisningen til det endelige billede.
- Ændring af eksponeringskompensation eller lukkerhastighed nulstillet displayet **[LV Simulation]**.

3. Udløs lukkeren.

- Hvis du vil afslutte Live ND-filterfotografering, skal du vælge **[Off]** på skærmen **[Live ND Shooting]**.

⚠ **[Frame Rate]** er **[Normal]** under Live ND-fotografering.

⚠ Den øvre grænse for **[ISO]** under Live ND-fotografering er ISO 800. Dette gælder også, når **[Auto]** er valgt for **[ISO]**.

⚠ Følgende kan ikke anvendes:

- Flashfotografering, HDR, High Res Shot, multieksposering, Keystone Compensation, bracketing, Focus Stacking, intervalltimerfotografering, 📷 flimmerscanning, flimmerfri fotografering, fiskeøjekorrigerende og Live GND Shooting.

⚠ Når Live ND Shooting er aktiveret, indstilles **[Drive]** til [♥□] (Silent Single). [♥🕒12s] (Silent self-timer 12s), [♥🕒2s] (Silent self-timer 2s) and [♥🕒C] (Silent custom self-timer) kan indstilles.

⚠ I modsætning til fysiske ND-filtre reducerer live-ND-filteret ikke den mængde lys, der når frem til billedsensoren, og meget lyse motiver risikerer derfor at blive overeksponeret.

Indstilling med knappen CP

Hold knappen **CP** nede, og roter den forreste eller den bagerste omskifter:  "["Brug af knappen CP button \(Computational Modes\)" \(P.355\)](#)

Tryk på knappen **CP** igen efter konfiguration for at vende tilbage til indstillingskærmen Live ND Shooting.

Optagelse af motiver med høj kontrast (Live GND Shooting)

 : **PASMB**  / **S&Q: PASM**

Kameraet kombinerer en serie af eksponeringer for at skabe et enkelt billede. Dette vil øge mængden af detaljer, der er synlige ved højlys og skygger ved motiver med høj kontrast, såsom landskaber. Juster niveauet af effekten, mens du ser på skærmen.

Sådan aktiveres Live GND Shooting

Menu

• **MENU** →  → 1. Computational Modes → Live GND Shooting

1. Brug Δ ∇ til at vælge [**Live GND Shooting**], og tryk på knappen **OK**.

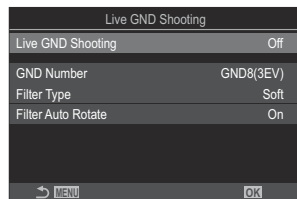

Indstillingsskærmen Live GND Shooting

2. Fremhæv [**On**] med knapperne Δ ∇ , og tryk på knappen **OK**.

Off	Billeder tages uden Live GND Shooting.
On	Billeder tages med Live GND Shooting.

3. Displayet vender tilbage til indstillingsskærmen Live GND Shooting.

Sådan konfigureres Live GND Shooting

1. Konfigurationsindstillinger.

- Tryk på Δ ∇ for at vælge et punkt og derefter på knappen **OK** for at få vist indstillingsmenuen.
- Tryk på knappen **OK** efter konfiguration for at vende tilbage til indstillingsskærmen Live GND Shooting.

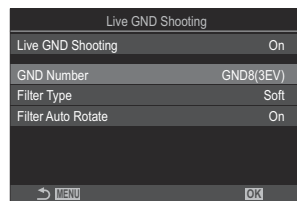

GND Number	Gør en del af skærmen mørkere (dæmper) i det konfigurerede omfang. [GND2(1EV)], [GND4(2EV)], [GND8(3EV)]
Filter Type	Konfigurerer gradueringsområdet for grænserne mellem de områder, som effekten vil blive anvendt på (dæmpede områder), og de områder, som den ikke vil blive anvendt på (områder med uændret lysstyrke). [Soft], [Medium], [Hard] [Soft] skaber en bredere graduering end [Medium] og kan sløre grænserne mellem lyse og mørke områder. [Hard] producerer en graduering, der er mere snæver end [Medium] og gør grænserne mellem lyse og mørke områder tydelige.
Filter Auto Rotate	Vælg, om vinklen på gradueringsgrænsen skal roteres i henhold til kameraets landskabs-/portrætorientering. [On]: Vinklen på gradueringsgrænsen ændres automatisk, når kameraets orientering ændres. [Off]: Vinklen på gradueringsgrænsen ændrer sig ikke, når kameraets orientering ændres.

Optagelse

1. Tryk på knappen **MENU** for at lukke indstillingsskærmen Live GND Shooting og vende tilbage til optageskærmen.

- Det valgte GND-nummer, filtertype og ☉, som indikerer, hvilken side effekten anvendes på, vises på skærmen.
- Den sorte side af ☉-ikonet er den side, som effekten anvendes på (den dæmpede side).

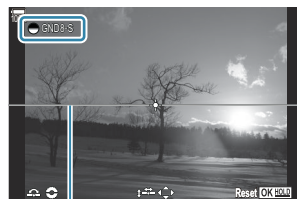

① Grænse

2. Juster vinklen og positionen af grænsen, mens du får vist resultaterne på skærmen.

- Juster grænsevinklen ved hjælp af den forreste og den bagerste omskifter. Den forreste omskifter indstiller vinklen i trin a 15°, mens den bagerste omskifter indstiller vinklen i trin a 1°.
- Juster grænsepositionen ved hjælp af pileknapperne.
- Hold knappen **OK** nede for at nulstille vinklen og positionen på grænsen.
- Den længste tilgængelige lukkertid afhænger af det valgte GND-filter.

[GND2(1EV)]: 1/16000 sek.

[GND4(2EV)]: 1/8000 sek.

[GND8(3EV)]: 1/4000 sek.

- ⓘ Indstillingerne **[Image Aspect]** (P.220) og **[Digital Tele-converter]** (P.267) anvendes ikke til Live View på skærbilledet til justering af grænsen (men de anvendes på det gemte billede).
- ⓘ Hvis den vælges en anden funktion end **[4:3]** for **[Image Aspect]**, eller hvis **[On]** vælges for **[Digital Tele-converter]**, så vises der en ramme på skærmen for at angive det område, som vil blive vist i billedet.







3. Tryk på knappen **INFO** for at justere blænde, lukkertid og andre optageindstillinger.

- Kameraet vender tilbage til standardoptagevisningen.
- For at vende tilbage til indstillingerne for Live GND Shooting, der vises i trin 1, skal du trykke på knappen **INFO** gentagne gange.

4. Udløs lukkeren.

- Hvis du vil afslutte Live GND-fotograferingen, skal du vælge **[Off]** på displayet **[Live GND Shooting]**.

ⓘ Ved optagelse umiddelbart efter, at optageskærmen vises, eller mens der er zoomet ind, kan billederne muligvis ikke tages med den optimale eksponering. Preview resultaterne på skærmen før optagelse.

- ⓘ "Støj" i form af linjer kan vises på kompositioner, hvor der er en stærk lyskilde med på billedet.
- ⓘ Den øvre grænse for **[ISO]** under Live GND-fotografering er ISO 3200. Den øvre grænse er ISO 1600, når **[Auto]** er valgt for **[ISO]**.
- ⓘ Følgende kan ikke anvendes:
 - Flashfotografering, HDR, High Res Shot, multieksposering, Keystone Compensation, bracketing, Focus Stacking, intervaltimerfotografering,  flimmerscanning, flimmerfri fotografering, fiskeøjekorrigerig og Live ND-optagelse, Subject Detection
- ⓘ Når Live GND Shooting er aktiveret, indstilles **[Drive]** til  (Silent Single).  **[12s]** (Silent self-timer 12s),  **[2s]** (Silent self-timer 2s) and  **[C]** (Silent custom self-timer) kan indstilles.
- ⓘ Billeder, der er taget med **[i-Enhance]** eller et effektfiler, som er valgt for billedfunktion, optages i funktionen **[Natural]**.
- ⓘ Kameraet vælger automatisk **[S-AF]** for Af-funktion (P.100) i stedet for **[C-AF]** og **[C-AF+TR]** og **[S-AF MF]** i stedet for **[C-AF MF]** og **[C-AF+TR MF]**.
- ⓘ  **[LV Mode]** (P.371) er indstillet til **[Standard]**, og  **[Night Vision]** (P.372) er indstillet til **[Off]**.

Indstilling med knappen CP

Hold knappen **CP** nede, drej den forreste eller den bagerste omskifter, og vælg **[GND Number]** (**GND2** til **GND8**) for at aktivere Live GND Shooting. Hvis du slipper knappen, kan **[Filter Type]** vælges ved at dreje den forreste omskifter. Tryk på knappen igen for at tilpasse filterposition og grænseindstillinger.  ["Brug af knappen CP button \(Computational Modes\)" \(P.355\)](#)
Displayet skifter mellem skærmen til tilpasning af filterposition og grænseindstillinger og den oprindelige optagelsesskærm, hver gang der trykkes på knappen **CP**.
Hold knappen **CP** nede for at deaktivere Live GND Shooting.

Forøgelse af dybdeskarphed (Focus Stacking)



Kombiner flere billeder for at opnå en større dybdeskarphed end den, der kan opnås med et enkelt billede. Kameraet tager en række billeder på fokusafstande både foran og bag den aktuelle fokusposition og skaber et enkelt billede fra de områder, der er i fokus i hvert billede. Vælg denne indstilling, hvis du vil have alle områder af motivet i fokus i fotografier taget ved korte afstande eller brede blænder (lave f-tal). Billederne tages i lydløs funktion med den elektroniske lukker.

- ⓘ Kompositbilledet optages i JPEG-format, uanset hvilken indstilling der er valgt til billedkvalitet.
- ⓘ Kompositbilledet forstørres 7% vandret og lodret.
- ⓘ Optagelse slutter, hvis fokus eller zoom tilpasses, efter at udløseren er blevet trykket helt ned for at starte fotografering med indstillingen Focus Stacking.
- ⓘ Hvis det ikke lykkes at holde fokus, optager kameraet det valgte antal billeder ude at oprette et kompositbillede.
- ⓘ Denne indstilling er kun tilgængelig med objektiver, der understøtter fastholdelse af fokus. Se vores website for at få oplysninger om compatible objektiver.
- ⓘ Billeder taget med et effektfiler valgt for billedfunktion optages i funktionen **[Natural]**.

Menu

• MENU → 2 → 1. Computational Modes → Focus Stacking

Sådan aktiveres Focus Stacking

1. Brug Δ ∇ til at vælge **[Focus Stacking]**, og tryk på knappen **OK**.

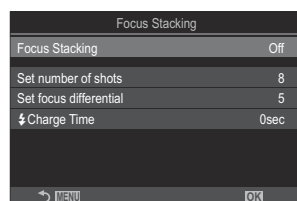

Indstillingsskærmen Focus Stacking

2. Fremhæv **[On]** med knapperne $\Delta \nabla$, og tryk på knappen **OK**.

Off	Der tages billeder uden at bruge denne funktion.
On	Der tages billeder med øget dybdeskarphed.

3. Displayet vender tilbage til indstillingsskærmen Focus Stacking.

Sådan konfigureres Focus Stacking

1. Konfigurationsindstillinger.

- Tryk på $\Delta \nabla$ for at vælge et punkt og derefter på knappen **OK** for at få vist indstillingsmenuen.
- Tryk på knappen **OK** efter konfigurering for at vende tilbage til indstillingsskærmen Focus Stacking.

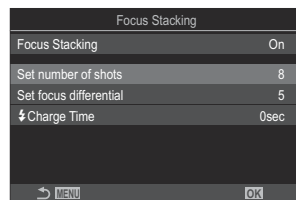

Set number of shots	Vælg antallet af billeder, der skal tages ved de forskellige fokusindstillinger. [3] – [15]
Set focus differential	Vælg den grad, som kameraet skal variere fokus med for hvert billede. [1] – [10]
⚡ Charge Time	Vælg, hvor længe kameraet skal vente på, at flashen oplades mellem billeder, når du bruger en flashenhed, der ikke er specifikt beregnet til brug sammen med kameraet. [0sec] / [0.1sec] / [0.2sec] / [0.5sec] / [1sec] / [2sec] / [4sec] / [8sec] / [15sec] / [30sec]

Optagelse

1. Tryk på knappen **MENU** for at lukke indstillingsskærmen Focus Stacking og vende tilbage til optageskærmen.

-  vises på skærmen.
- En ramme, der angiver den endelige beskæring, vises på displayet. Komponer billedet med dit motiv i rammen.



2. Udløs lukkeren.

- Kameraet tager automatisk det valgte antal billeder, når udløseren trykkes helt ned.

⚠ Når **[Focus Stacking]** er indstillet til **[On]**, bliver **[Flash Mode]** i **[Silent ♥ Settings]** (P.199) til **[Allow]**.

⚠ Flashsynkroniseringshastigheden er indstillet til 1/100 sek. Den indstilles til 1/50 sek., når **[ISO]** er 16000 eller højere.

⚠ Følgende kan ikke anvendes:

- HDR, High Res Shot, Multiple Exposure, Keystone Compensation, Bracketing, intervaltimerfotografering,  Flicker Scan, fiskeøjekorrigering, Live ND Shooting og Live GND Shooting.

👉 Vi anbefaler, at du bruger en fjernbetjening, der fås som tilbehør (P.453), for at reducere de uskarpheder, der medføres af kamerarystelser.

Under **[Silent ♥ Settings]** (P.199) kan du vælge, hvor lang tid der skal gå, inden kameraet udløser lukkeren, når udløseren trykkes helt ned.

Indstilling med knappen CP

Hold knappen **CP** nede, roter den forreste eller den bagerste omskifter, og vælg  for at aktivere Focus Stacking. 👉 "Brug af knappen CP button (Computational Modes)" (P.355)

Hold knappen **CP** nede for at vælge en indstilling for Focus Stacking.

Tryk på knappen **CP** igen for at deaktivere Focus Stacking.

Optagelse af HDR-billeder (HDR)



Kameraet varierer eksponeringen over en række billeder, vælger meget detaljeret fra det enkelte toneinterval og kombinerer dem for at skabe ét billede med et bredt dynamisk område. Hvis billedet har et motiv med megen kontrast, bibeholdes detaljer, der ellers ville gå tabt på grund af skygger eller højlys.

🕒 Brug et stativ eller lignende, så kameraet står fast.

Menu

- MENU → 📷₂ → 1. Computational Modes → HDR

Off	HDR er slået fra.
HDR1	Hver gang du tager et billede, tager kameraet rent faktisk en serie af billeder med forskellig eksponering og samler disse til ét billede. Vælg [HDR1] for at få "naturlige" resultater og [[HDR2] for at få en mere kunstnerisk effekt. <ul style="list-style-type: none">• [ISO] er fastlåst til ISO 200.
HDR2	<ul style="list-style-type: none">• Lukkertiden kan være så lang som 4 sek. Optagelsen fortsætter i op til 15 sek.• Billedfunktionen er indstillet fast til [Natural], og farverummet er indstillet til [sRGB].• De HDR-behandlede billeder optages i JPEG-format. Billeder, der tages med [RAW] som billedkvalitet, optages i RAW + JPEG-format.
3f 2.0EV	Hver gang du tager et billede, tager kameraet rent faktisk en serie af billeder med forskellig eksponering. Billederne kombineres ikke til ét billede. De kan dog kombineres ved hjælp af HDR-software på en computer eller andre enheder. 3f 2.0EV ① Antal billeder ② Eksponeringsområde
5f 2.0EV	
7f 2.0EV	
3f 3.0EV	
5f 3.0EV	

- "HDR" vises på skærmen.



1. Udløs lukkeren.

- Hver gang du trykker på udløseren, tager kameraet det valgte antal billeder.
- I funktionerne **[HDR1]** og **[HDR2]** kombinerer kameraet automatisk billederne til ét billede.
- Eksponeringskompensationen er tilgængelig i funktionerne **P**, **A** og **S**.

- ⓘ Billedet, der vises på skærmen eller i søgeren under optagelsen, vil være forskelligt fra det endelige HDR-billede.
- ⓘ Der kan være støj på det endelige billede, når der vælges en længere lukkertid i funktionen **[HDR1]** eller **[HDR2]**.
- ⓘ Når **[HDR1]** or **[HDR2]** er aktiveret, indstilles **[Drive]** til **[♥□]** (Silent Single). **[♥🕒12s]** (Silent self-timer 12s), **[♥🕒2s]** (Silent self-timer 2s) and **[♥🕒C]** (Silent custom self-timer) kan indstilles.
- ⓘ Følgende kan ikke anvendes:
 - flashfotografering, Bracketing, Focus Stacking, Multiple Exposure, Interval-Timer Photography, Keystone Compensation, fiskeøjekorrektion, High Res Shot og Live GND Shooting

Indstilling med knappen CP

Hold knappen **CP** nede, roter den forreste eller den bagerste omskifter, og vælg **[HDR1]** eller **[HDR2]** for at aktivere HDR. 📖 "Brug af knappen **CP** button (Computational Modes)" (P.355)
Tryk på knappen **CP** igen for at deaktivere HDR.

Optagelse af flere billeder i et enkelt billede (Multiple Exposure)

 : **PASMB**  / **S&Q: PASM**

Tag to billeder, og kombiner dem i et enkelt billede. Alternativt kan du tage ét billede og kombinere det med et eksisterende billede, der er gemt på hukommelseskortet.

Det kombinerede billede optages med de aktuelle billedkvalitetsindstillinger. Kun RAW-billeder kan vælges til flere eksponeringer, der indeholder et eksisterende billede.

🔗 Hvis du optager en multieksposering med RAW valgt til [ ←], kan du derefter vælge den til efterfølgende flere eksponeringer ved hjælp af [**Overlay**], så du kan oprette flere eksponeringer, der kombinerer tre eller flere fotografier.

Menu

- **MENU** →  → 1. Computational Modes → Multiple Exposure

Sådan aktiveres Multiple Exposure

1. Brug $\Delta \nabla$ til at markere [**Multiple Exposure**], og tryk på knappen **OK**.

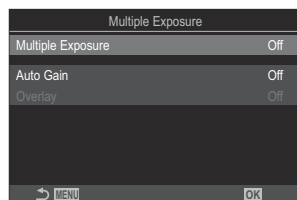

Indstillingsskærmen Multiple Exposure

2. Fremhæv [**On**] med knapperne $\Delta \nabla$, og tryk på knappen **OK**.

Off	Der tages billeder uden at bruge denne funktion.
On	Opret en multieksposering ud fra 2 billeder.

3. Displayet vender tilbage til indstillingsskærmen Multiple Exposure.

Sådan konfigureres Multiple Exposure

1. Konfigurationsindstillinger.

- Tryk på Δ ∇ for at vælge et punkt og derefter på knappen **OK** for at få vist indstillingsmenuen.
- Tryk på knappen **OK** igen efter konfigurering for at vende tilbage til indstillingsskærmen Multiple Exposure.

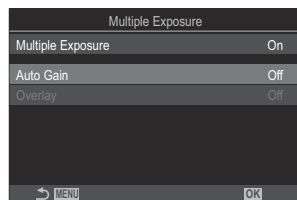

Auto Gain	[Off]: Undlad at tilpasse lysstyrken af billederne i multieksposeringen. [On]: Halver lysstyrken af hvert billede i multieksposeringen.
Overlay	[Off]: Opret en multieksposering ud fra de næste 2 billeder, der tages. [On]: Tag et multieksposeringsbillede, der omfatter et eksisterende RAW-billede, der er gemt på hukommelseskortet. <ul style="list-style-type: none">• [Overlay] er kun tilgængelig, når [On] er valgt som [Multi Exposure].



Optagelse

1. Tryk på knappen **MENU** for at lukke indstillingsskærmen Multiple Exposure og vende tilbage til optageskærmen.

- Ikonet  vises.



2. Udløs lukkeren.

- Det første billede vil blive synligt overlejret på visningen gennem objektivet, mens du komponerer det næste billede.
- Ikonet  bliver grønt.
- Normalt oprettes en multieksposering, efter at det andet billede er taget.
- Når du trykker på knappen , kan du tage det første billede igen.
- -ikonet forsvinder fra displayet, når multieksposering afsluttes.

Indstilling med knappen CP





Hold knappen **CP** nede, roter den forreste eller den bagerste omskifter, og vælg  for at aktivere multieksposering.  ["Brug af knappen CP button \(Computational Modes\)" \(P.355\)](#)

Hold knappen **CP** nede for at vælge en indstilling for multieksposering.

Tryk på knappen **CP** igen for at deaktivere multieksposering.

Når [Overlay] anvendes

Der vises en liste med billeder, når **[On]** er valgt for **[Overlay]**.



1. Fremhæv et billede med knapperne    , og tryk på knappen **OK**.
 - Der kan kun vælges RAW-billeder.
2. Tryk på knappen **MENU** for at lukke menuerne.
 - Ikonet  vises.
 - Den valgte billede indblændes på skærmen.
3. Udløs lukkeren.
 - Du kan tage yderligere billeder, som indblændes på det tidligere valgte billede.

 Kameraet går ikke i dvalefunktion under fotografering med multieksposering.

 Billeder taget med andre kameraer kan ikke anvendes til multieksposeringer.

 RAW-billeder, der er taget med High Res Shot, kan ikke bruges til multieksposeringer.

 De RAW-billeder, der er angivet i billedvalgsvisningen, når **[On]** er valgt for **[Overlay]**, er dem, der er behandlet med de indstillinger, der var gældende på det tidspunkt, fotografiet blev taget.

- ⚠ Afslut multieksponeringsfunktion, inden du tilpasser optagelsesindstillingerne. Nogle indstillinger kan ikke justeres, mens multieksponering er aktiveret.
- ⚠ Hvis en af følgende handlinger udføres, efter det første billede er taget, slutter fotografering med multieksponering:
 - Når kameraet slukkes, når der vælges en anden optagetilstand, når //S&Q-omskifteren roteres, eller når der tilsluttes diverse typer af kabler. Multiple Exposure annulleres også, når batteriet er opbrugt.
- ⚠ Billedvalgsvisningen for **[Overlay]** viser JPEG-kopierne af fotografier taget med RAW + JPEG valgt som billedkvalitet.
- ⚠ Live komposit-fotografering (**[Live Comp]**) er ikke tilgængelig i funktionen **B**.
- ⚠ Følgende funktioner kan ikke anvendes under fotografering med multieksponering.
 - HDR, Bracketing, Focus Stacking, Interval-Timer Photography, Keystone Compensation, Live ND Shooting, Fisheye Correction, High Res Shot og Live GND Shooting.
- ⚠ Hvis en af ovenstående handlinger udføres, afsluttes **[Overlay]**. I dette tilfælde, og hvis **[Multiple Exposure]** er blevet indstillet til **[On]**, indstilles **[Multiple Exposure]** også til **[Off]**.
 - Slukker kameraet
 - Redigerer billeder og film (JPEG Edit/RAW Data Edit/Movie Edit/Image Overlay)
 - Sletter billeder og film
 - Formaterer SD-kortene
 - Tager SD-kortene ud eller
 - Opretter en USB-forbindelse ved brug af **[Storage]** eller **[MTP]**.
- 🔊 Billeder taget med RAW valgt for   kan også overblændes under afspilning.
 - 👉 ["Kombination af billeder \(Image Overlay\)" \(P.333\)](#)

Digital Zoom (📷 Digital Tele-converter / 📷 Digital Tele-converter)

📷: **PASMB** 📷/S&Q: **PASM**

Denne indstilling laver en beskæring af midt i billedet i samme dimensioner som den størrelsesindstilling, der aktuelt er valgt for billedkvalitet, og zoomer det ind, så det fylder hele skærmen. Dette giver dig mulighed for at zoome længere ind end objektivets maksimale brændvidde, hvilket gør det til et godt valg, når du ikke har mulighed for at skifte objektiv eller komme tættere på dit motiv.

Menu

- **MENU** → 📷₂ → 2. Other Shooting Functions → 📷 Digital Tele-converter
- **MENU** → 📷 → 1. Basic Settings/Image Quality → 📷 Digital Tele-converter

Off	Der tages billeder uden at bruge denne funktion.
On	Billeder optages med forstørrelse (stillbilleder: 2x, film: 1,4x).

- Når **[On]** er valgt, vises der et ikon, og når Live View er valgt, er det forstørret.
- Størrelsen af AF-målene (P.106) forøges, og deres antal formindskes.



- JPEG-billeder optages med det valgte zoomforhold.
Med RAW-billederne vises zoombeskæringen med en ramme. Der vises en ramme på billedet, hvorpå zoombeskæringen kan ses, under gengivelsen.

- ⚠ Ved 📷-funktion kan følgende ikke anvendes: Multiple Exposure, Keystone Compensation og fiskeøjekorrigerig.
- ⚠ I S&Q-funktion kan denne funktion ikke bruges, når billedhastigheden er **[100fps]** eller hurtigere.
- ⚠ Denne funktion kan ikke anvendes ved output til HDMI-signaler i tilstanden **[RAW]** (P.295).
- ⚠ Du kan ikke zoome ind på displayet, når **[📷 Digital Tele-converter]** er indstillet til **[On]**.
👉 "Forhåndsvisning af motivet (📷)" (P.54), "AF-zoomfelt/zoom-AF (Super Spot AF)" (P.111), "Assisteret manuelt fokus (MF Assist)" (P.145)

Automatisk optagelse med et fast interval (Interval Shooting)



Du kan indstille kameraet til at optage automatisk over et indstillet tidsforløb. Billederne kan også optages som en enkelt film.

Menu

- MENU → → 2. Other Shooting Functions → Interval Shooting

Sådan aktiveres Intervaloptagelse

1. Brug $\Delta \nabla$ til at markere **[Interval Shooting]**, og tryk på knappen **OK**.

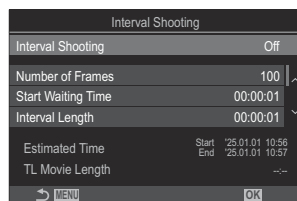

Indstillingskærmen Interval Shooting

2. Fremhæv **[On]** med knapperne $\Delta \nabla$, og tryk på knappen **OK**.

Off	Der tages billeder uden at bruge denne funktion.
On	Der tages billeder med det definerede interval.

3. Displayet vender tilbage til indstillingskærmen Interval Shooting.

Sådan konfigureres intervaloptagelse

1. Konfigurationsindstillinger.

- Tryk på Δ ∇ for at vælge et punkt og derefter på knappen **OK** for at få vist indstillingsmenuen.
- Tryk på knappen **OK** efter konfiguration for at vende tilbage til indstillingsskærmen Interval Shooting.

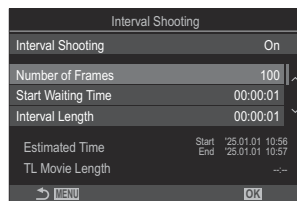

Number of Frames	Vælg antallet af billeder, der skal tages. [002] – [9999]
Start Waiting Time	Vælg, hvor lang tid kameraet skal vente, inden intervaltimerfotografering starter, og det første billede tages. [00:00:00] - [24:00:00]
Interval Length	Vælg, hvor lang tid der skal gå mellem de enkelte billeder, når det starter med at tage billeder. [00:00:01] - [24:00:00]
Interval Mode	Vælg, om intervalltiden eller billedantallet skal prioriteres. [Time Priority]/[Frames Priority] Hvis [Time Priority] er valgt, kan den forudgående optagelse stadig være i gang, selv om det er tid til at tage det næste billede. Når den valgte [Interval Length] er kort, eller hvis der anvendes en lang eksponering, kan antallet af billedoptagelser være lavere end det antal, der er valgt under [Number of Frames] .
Exposure Smoothing	Vælg, om eksponeringsindstillingerne skal udjævnes for alle billeder. Eksponeringsændringen vil være udjævnet i Time Lapse filmen. [Off]/[On]
Time Lapse Movie	Vælg, om du vil optage en Time Lapse film. [Off] : Kameraet gemmer de individuelle billeder, men bruger dem ikke til at oprette en Time Lapse film. [On] : Kameraet optager de individuelle billeder og bruger dem også til at oprette en Time Lapse film.

Movie Settings

Vælg opløsningen ([**Movie Resolution**]) og billedhastigheden ([**Frame Rate**]) for film, der er oprettet med [**Time Lapse Movie**].

De tilgængelige indstillinger for [**Movie Resolution**] er:
[**4K**]/[**FullHD**]

Vælg [**Frame Rate**] blandt følgende muligheder:
[**30fps**]/[**15fps**]/[**10fps**]/[**5fps**]

ⓘ [**Start Waiting Time**], [**Interval Length**] og [**Estimated Time**] kan ændre sig afhængigt af optageindstillingerne. De er derfor kun vejledende.

Optagelse

1. Tryk på knappen **MENU** for at lukke indstillingsskærmen Interval Shooting og vende tilbage til optageskærmen.

- Der vises et -ikon og det valgte billedantal på optageskærmen.



2. Udløs lukkeren.

- Det definerede billedantal tages automatisk.

- Ikonet  bliver grønt, og det resterende antal billeder vises.
- Optagelse over tidsforløb annulleres, hvis noget af følgende betjenes:
Omskifteren, knappen **MENU**, knappen , udløserknappen til objektivet eller tilslutningen til en computer via et USB-kabel.
- Når du slukker for kameraet, afsluttes intervaltimerfotografering.

ⓘ Der tages billeder, selvom der ikke er stillet skarpt på billedet efter AF. Optag i MF, hvis du gerne vil løse problemet med fokuspositionen.

ⓘ [**Image Review**] (P.55) fastlæses på 0,5 sekunder.

- ① Hvis tiden indtil optagelse eller optageintervallet er 1 minut og 31 sekunder eller derover, slukker monitoren, og kameraet går i dvaletilstand, hvis ikke der foretages nogen handlinger i 1 minut. Displayet tænder automatisk 10 sekunder, inden optagelse for næste interval starter. Det kan også genaktiveres ved at trykke på udløseren på et vilkårligt tidspunkt.
- ① Kameraet vælger automatisk **[S-AF]** for AF-funktion (P.100) i stedet for **[C-AF]** og **[C-AF+TR]** og **[S-AF MF]** i stedet for **[C-AF MF]** og **[C-AF+TR MF]**.
- ① Når **[AF]** er valgt som AF-funktion (P.100), skal du stille skarpt for at starte optagelse og derefter låse fokus og starte optagelsen.
- ① Berøringsfunktionerne deaktiveres under optagelse med tidsforløb.
- ① Time Lapse-optagelse kan ikke kombineres med HDR, bracketing, Focus Stacking, multieksposering, Live ND Shooting eller Live GND Shooting.
- ① Flashen fungerer ikke, hvis ladetiden for flashen er længere end intervallet mellem optagelserne
- ① Når der vælges 1000 eller flere som **[Number of Frames]**, bliver **[Time Lapse Movie]** indstillet til **[Off]**.
- ① Når **[High Res Shot]** er indstillet til **[On]** (stativ), indstilles **[Time Lapse Movie]** til **[Off]**.
- ① Hvis ét eller flere stillbilleder ikke er optaget korrekt, genereres filmen for tidsforløbet ikke.
- ① Hvis der er ikke er plads på kortet, optages Time Lapse filmen ikke.
- ① Hvis der ikke er tilstrækkelig strøm på batteriet, kan optagelsen stoppe, før den er færdig. Anvend et tilstrækkeligt opladet batteri, eller tilslut en USB-AC-adapter eller et transportabelt batteri, der overholder USB-PD-standarden, til kameraet under optagelse.

Keystone Compensation og perspektivstyring (Keystone Comp.)

 : **PASMB**  / **S&Q: PASM**

Keystone-forvrængning på grund af påvirkningen fra objektivets brændvidde og nærhed til motivet kan korrigeres eller forbedres for at overdrive virkningerne af perspektivet. Keystone Compensation kan forhåndsvises på displayet under optagelse. Det korrigerede billede er dannes ud fra en mindre beskæring, hvilket øger det effektive zoomforhold.

Menu





- **MENU** ➔  ➔ 2. Other Shooting Functions ➔ Keystone Comp.

Off Keystone Compensation anvendes ikke.

On Keystone Compensation anvendes.

- Når du vælger **[On]**, vises der et ikon for keystone-korrigerings og skydere på skærmen.



1. Komponer billedet, og tilpas keystone-korrigerings, mens du ser motivet på displayet.
 - Drej forreste omskifter for at foretage vandrette tilpasninger og den bagerste omskifter for at foretage lodrette tilpasninger.
 - Brug   til at placere beskæringen. Den retning, som beskæringen kan flyttes i, vises med ikonet .
 - Hvis du vil annullere ændringerne, skal du trykke på knappen **OK** og holde den nede.
2. Tryk på knappen **INFO** for at justere blænde, lukkertid og andre optageindstillinger.
 - Kameraet vender tilbage til standardoptagevisningen.
 - Ikonet  vises, mens keystone-korrigerings er aktiveret. Ikonet vises med grønt, hvis der er foretaget tilpasninger af keystone-kompensationsindstillinger.
 - For at vende tilbage til det keystone-korrigeringskærbillede, der vises i trin 1, skal du trykke på knappen **INFO** gentagne gange.

3. Udløs lukkeren.

- ① Billederne kan fremstå "grynedede" afhængigt af mængden af den udførte korrigerende. Korrigeringsmængden bestemmer også den grad, billedet vil blive forstørret, når det beskæres, og om beskæringen kan flyttes.
- ① Alt efter mængden af korrigerende vil du muligvis ikke kunne flytte beskæringen.
- ① Afhængigt af mængden af den udførte korrigerende vil det valgte AF-søgefelt muligvis ikke være synligt på displayet. Hvis AF-søgefeltet er uden for billedrammen, angives dets retning med et ikon med bogstavet **H**, **M**, **L** eller **R** på displayet.
- ① Billeder, der tages med **[RAW]** som billedkvalitet, optages i RAW + JPEG-format.
- ① Følgende kan ikke anvendes:
 - live composite photography, burst photography, bracketing, focus stacking, HDR, multiple exposure, live ND shooting, fisheye compensation, digital telekonverter, filmoptagelse, **[C-AF]**, **[C-AF MF]**, **[C-AF+TR]** og **[C-AF+TR MF]** AF modes, art filters, custom self-timer, High Res Shot, live GND shooting og subject detection.
- ① Objektivkonvertere giver muligvis ikke de ønskede resultater.
- ① Sørg for at angive data for **[Image Stabilizer]** for objektiver, der ikke er i serien Four Thirds eller Micro Four Thirds (P.205).

Hvis det er relevant, udføres keystone-korrigerende med den brændvidde, der leveres til **[Image Stabilizer]** (P.205) eller **[Lens Info Settings]** (P.399).

Sådan korrigerer du fiskeøjeforvrængning (Fisheye Compensation)



Korrekt forvrængning forårsaget af fiskeøjeblikkiver for at få billederne til at fremstå, som om de er taget med et vidvinkelobjektiv. Korrektionsmængden kan vælges fra tre forskellige niveauer. Du kan også vælge samtidig at reducere forvrængning ved undervandsfotografering.

- Denne funktion er kun tilgængelig med kompatible fiskeøjeblikkiver.
Fra januar 2025 kan den bruges sammen med M.ZUIKO DIGITAL ED 8mm F1.8 Fisheye PRO.

Menu

- MENU → → 2. Other Shooting Functions → Fisheye Compensation

Sådan aktiveres Fiskeøjekompensation

1. Brug $\Delta \nabla$ til at markere **[Fisheye Compensation]**, og tryk på knappen **OK**.

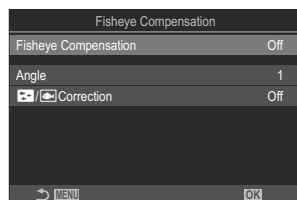

Indstillingskærmen
Fiskeøjekompensation

2. Fremhæv **[On]** med knapperne $\Delta \nabla$, og tryk på knappen **OK**.

Off	Der tages billeder uden at bruge denne funktion.
On	Der tages billeder med anvendt Fiskeøjekompensation.



3. Displayet vender tilbage til indstillingskærmen Fisheye Compensation.

Sådan konfigureres Fiskeøjekompenstation

1. Konfigurationsindstillinger.

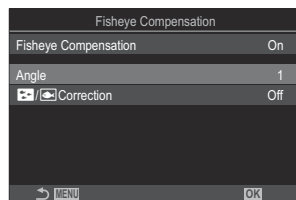
- Tryk på Δ ∇ for at vælge et punkt og derefter på knappen **OK** for at få vist indstillingsmenuen.
- Tryk på knappen **OK** igen efter konfigurering for at vende tilbage til indstillingsskærmen Fisheye Compensation.



Angle	Når fiskeøjekorrektion udføres, beskæres billedet for at eliminere mørklagte områder. Vælg mellem tre forskellige beskæringer. [1] / [2] / [3]
 /  Correction	Vælg, om du vil korrigere forvrængning i billeder taget under vand over den korrektion, der udføres med [Angle] . [Off]/[On]

Optagelse

1. Tryk på knappen **MENU** for at lukke indstillingsskærmen Fisheye Compensation og vende tilbage til optageskærmen.

- Når fiskeøjekompenstation er aktiveret, vises et -ikon sammen med den valgte beskæring.



2. Udløs lukkeren.

- ① Billeder, der tages med **[RAW]** som billedkvalitet, optages i RAW + JPEG-format. Fiskeøjekompenstation anvendes ikke på RAW-billedet.
- ① Fokus-peaking er ikke tilgængeligt i visningen med fiskeøjekompenstation.

⚠ AF-målfunktionen er begrænset til målfunktionerne [•]Single og [#]Small.

⚠ Følgende kan ikke anvendes:

- live composite photography, burst photography, bracketing, focus stacking, HDR, multiple exposure, live ND shooting, keystone compensation, digital telekonverter, filmoptagelse, **[C-AF]**, **[C-AFMF]**, **[C-AF+TR]** og **[C-AF+TRMF]** AF modes, art filter picture modes, custom self-timer, High Res Shot, live GND shooting og subject detection.

Sådan konfigureres BULB/TIME/KOMP-indst. (BULB/TIME/COMP Settings)



Indstiller punkter, der vedrører bulb/time/komposit-fotografering.

Menu

- MENU → → 2. Other Shooting Functions → BULB/TIME/COMP Settings

1. Konfigurationsindstillinger.

- Tryk på Δ ∇ for at vælge et punkt og derefter på knappen **OK** for at få vist indstillingsmenuen.

BULB/TIME/COMP Settings		My
Bulb/Time Focusing		On
Bulb/Time Timer		8min
Live Composite Timer		3h
Bulb/Time Monitor		-7
Live Bulb		Off
Live Time		0.5sec
Composite Settings		1/2sec

Bulb/Time Focusing	Tillader manuel fokusering i B (bulb)-funktion. Du kan tage billeder med teknikker såsom at fjerne fokus under eksponeringen eller fokusere ved afslutningen af eksponeringen. [Off] : Slår manuel fokusering under eksponering fra. [On] : Slår manuel fokusering under eksponering til.
Bulb/Time Timer	Angiv den maksimale eksponeringstid ved bulb/time-fotografering. [30min] / [25min] / [20min] / [15min] / [8min] / [4min] / [2min] / [1min]
Live Composite Timer	Angiv den maksimale eksponeringstid ved Live komposit-fotografering. [6h] / [5h] / [4h] / [3h] / [2h] / [1h] / [30min] / [25min] / [20min] / [15min] / [8min] / [4min]
Bulb/Time Monitor	Angiv displaystyrken i B (bulb)-funktion. [-7] – [±0] – [+7]

Live Bulb	Vælg visningsintervallet under bulb-fotografering. Antallet af opdateringer er begrænset. Vælg [Off] for at deaktivere skærmen. [60sec] / [30sec] / [15sec] / [8sec] / [4sec] / [2sec] / [1sec] / [0.5sec] / [Off]
Live Time	Vælg visningsintervallet under time-fotografering. Antallet af opdateringer er begrænset. Vælg [Off] for at deaktivere skærmen. [60sec] / [30sec] / [15sec] / [8sec] / [4sec] / [2sec] / [1sec] / [0.5sec] / [Off]
Composite Settings	Indstil en eksponeringstid, der skal bruges til kompositfotografering. [60sec] / [50sec] / [40sec] / [30sec] / [25sec] / [20sec] / [15sec] / [13sec] / [10sec] / [8sec] / [6sec] / [5sec] / [4sec] / [3.2sec] / [2.5sec] / [2sec] / [1.6sec] / [1.3sec] / [1sec] / [1/1.3sec] / [1/1.6sec] / [1/2sec]

Optagelse af en serie billeder med varierende eksponering (AE BKT)



Varierende eksponering på en række billeder. Du kan vælge graden af variation og antallet af billeder. Kameraet tager en serie billeder med forskellige eksponeringsindstillinger. Kameraet tager billeder, mens udløseren er trykket helt ned, og stopper, når det valgte antal billeder er taget.

Menu

• MENU → → 3. Bracketing → AE BKT

Off	Der tages billeder uden at bruge denne funktion.
3f 0.3EV	Der tages 3 billeder med en bracketing-værdi på 0,3 EV.
3f 0.5EV	Der tages 3 billeder med en bracketing-værdi på 0,5 EV.
3f 0.7EV	Der tages 3 billeder med en bracketing-værdi på 0,7 EV.
3f 1.0EV	Der tages 3 billeder med en bracketing-værdi på 1,0 EV.
5f 0.3EV	Der tages 5 billeder med en bracketing-værdi på 0,3 EV.
5f 0.5EV	Der tages 5 billeder med en bracketing-værdi på 0,5 EV.
5f 0.7EV	Der tages 5 billeder med en bracketing-værdi på 0,7 EV.
5f 1.0EV	Der tages 5 billeder med en bracketing-værdi på 1,0 EV.
7f 0.3EV	Der tages 7 billeder med en bracketing-værdi på 0,3 EV.
7f 0.5EV	Der tages 7 billeder med en bracketing-værdi på 0,5 EV.
7f 0.7EV	Der tages 7 billeder med en bracketing-værdi på 0,7 EV.

"BKT" vises med grønt, indtil alle billeder i bracketing-serien er taget. Det første billede tages ved de aktuelle eksponeringsindstillinger, efterfulgt først af billederne med reduceret eksponering og derefter af billederne med øget eksponering.

Indstillingerne, der anvendes til at ændre eksponering, varierer alt efter optagelsesfunktionen.

P (Program AE)	Både blændeværdi og lukkertid
A (Aperture Priority AE)	Lukkertid
S (Shutter Priority AE)	Blænde
M (Manual)	<ul style="list-style-type: none">• Lukkertid (når ISO ikke er indstillet til [Auto])• ISO-følsomhed (når [ISO] er indstillet til [Auto])

- Hvis eksponeringskompensation aktiveres, før optagelsen starter, vil kameraet variere eksponeringsoutputtet omkring den valgte værdi.
- Hvis den valgte indstilling for **[EV Step]** (P.156) ændres, ændres de tilgængelige indstillinger for bracketing-mængde.

⚠ Denne indstilling kan ikke kombineres med flash-bracketing (P.282) eller fokus-bracketing (P.286).

Optagelse af billeder med varierende hvidbalance (WB BKT)

 : **PASMB**  / **S&Q: PASM**

Kameraet varierer hvidbalancen under optagelse af en række billeder. Du kan vælge farveakse og antal bracketing-billeder.

Hele serien optages med et enkelt tryk på udløseren. Kameraet tager ét billede, når udløseren trykkes helt ned, og behandler det automatisk for at optage billederne.

Menu

• **MENU** →  → 3. Bracketing → WB BKT

A-B	Vælg antallet af bracketing-billeder for A-B-farveaksen (gul-blå). [Off] / [3f 2Step] / [3f 4Step] / [3f 6Step]
G-M	Vælg antallet af bracketing-billeder for G-M-farveaksen (grøn-magenta). [Off] / [3f 2Step] / [3f 4Step] / [3f 6Step]

Der oprettes tre billeder for hver farveakse.

Den første kopi optages ved de nuværende indstillinger for hvidbalance, den anden med en negativ værdi for kompensation, og den tredje med en positiv værdi.

Hvis finjustering af hvidbalance aktiveres, før optagelsen starter, vil kameraet variere hvidbalancen omkring den valgte værdi.

 Denne indstilling kan ikke kombineres med effektfiler-bracketing ([P.284](#)) eller fokus-bracketing ([P.286](#)).

Optagelse af billeder med varierende flashniveau (FL BKT)

 : **PASMB**  / **S&Q** : **PASM**

Kameraet varierer flashniveauet (output) på en række billeder. Du vælger variationsgraden. Kameraet tager et billede med et nyt flashniveau, hver gang udløseren trykkes helt ned. Bracketing slutter, når det ønskede antal billeder er taget. Under hurtigoptagelse tager kameraet billeder, mens udløseren er trykket helt ned, og stopper, når det ønskede antal billeder er taget.

Menu

• MENU →  → 3. Bracketing → FL BKT

Off	Der tages billeder uden at bruge denne funktion.
3f 0.3EV	Der tages 3 billeder med en bracketing-værdi på 0,3 EV.
3f 0.5EV	Der tages 3 billeder med en bracketing-værdi på 0,5 EV.
3f 0.7EV	Der tages 3 billeder med en bracketing-værdi på 0,7 EV.
3f 1.0EV	Der tages 3 billeder med en bracketing-værdi på 1,0 EV.

"BKT" vises med grønt, indtil alle billeder i bracketing-serien er taget. Det første billede tages ved de aktuelle flashindstillinger, efterfulgt først af billedet med reduceret flashoutput og derefter af billedet med øget flashoutput.

Hvis flashkompensation aktiveres, før optagelsen starter, vil kameraet variere flashoutputtet omkring den valgte værdi.

 Hvis du ændrer indstillingen for [\[EV Step\] \(P.156\)](#), ændres flash-bracketing-mængden ligeledes.

 Denne indstilling kan ikke kombineres med AE-bracketing ([P.279](#)) eller fokus-bracketing ([P.286](#)).

Optagelse af billeder med varierende ISO-følsomhed (ISO BKT)

 : **PASMB**  /S&Q: **PASM**

Kameraet varierer ISO-følsomheden under optagelse af en række billeder. Du kan vælge graden af variation og antallet af billeder. Hele serien optages med et enkelt tryk på udløseren. Kameraet tager ét billede, når udløseren trykkes helt ned, og behandler det automatisk for at optage det ønskede antal billeder.

Menu

• MENU →  → 3. Bracketing → ISO BKT

Off	Der tages billeder uden at bruge denne funktion.
3f 0.3EV	Der tages 3 billeder med en bracketing-værdi på 0,3 EV.
3f 0.7EV	Der tages 3 billeder med en bracketing-værdi på 0,7 EV.
3f 1.0EV	Der tages 3 billeder med en bracketing-værdi på 1,0 EV.

Den første kopi optages med den aktuelle ISO-følsomhedsindstilling, den anden med følsomhed reduceret med det valgte tal, og den tredje med ISO-følsomheden øget med det valgte tal. Hvis lukkerhastigheden eller blændeværdien er ændret for at ændre eksponeringen fra den værdi, der vælges af kameraet, vil kameraet variere ISO-følsomheden omkring den aktuelle eksponeringsværdi.

- ⓘ Den maksimale følsomhed valgt for [ **ISO-A Upper/Default**] gælder ikke her.
- ⓘ Under lydøs fotografering er flashsynkroniseringshastigheden indstillet til 1/50 sek.
- ⓘ Hvis den valgte indstilling for [**ISO Step**] (P.169) ændres, ændres de tilgængelige indstillinger for bracketing-mængde ikke.
- ⓘ Denne indstilling kan ikke kombineres med effektfiler-bracketing (P.284) eller fokus-bracketing (P.286).

Optagelse af flere kopier af samme billede med forskellige effektfiltre (ART BKT)

 : **PASMB**  / **S&Q: PASM**

Du kan lave flere versioner af hvert billede, som hver især har et forskelligt effektfilter anvendt.

Sådan aktiveres effektfilter-bracketing

Menu

- MENU →  → 3. Bracketing → ART BKT

1. Fremhæv **[ART BKT]** med knapperne Δ ∇ , og tryk på knappen **OK**.

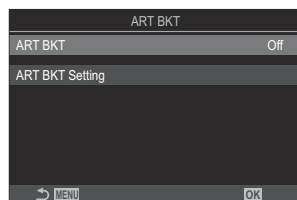

Indstillingsskærmen ART BKT

2. Fremhæv **[On]** med knapperne Δ ∇ , og tryk på knappen **OK**.

Off	Der tages billeder uden at bruge denne funktion.
On	Der tages billeder med flere forskellige effektfiltre anvendt.

3. Displayet vender tilbage til indstillingsskærmen ART BKT.

Sådan konfigureres effektfiler-bracketing

1. Vælg **[ART BKT Setting]** på indstillingsskærmen ART BKT, og tryk på knappen **OK**.

2. Vælg det effektfiler, du ønsker at anvende, og sæt flueben (✓) ved det.

- Vælg en indstilling med Δ ∇ , og tryk på knappen **OK** for at sætte et flueben (✓) ved den.
Et nyt tryk på knappen **OK** fjerner fluebenet igen.

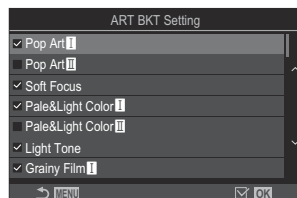

ART BKT Setting

Vælg de effektfiltre, du ønsker at anvende. Billedfunktioner såsom **[Vivid]**, **[Natural]** og **[Muted]** kan også vælges.

- ⓘ Når der skal anvendes mange forskellige effektfiltre, kan det tage lang tid, inden billederne bliver gemt efter optagelse.
- ⓘ Denne indstilling kan ikke kombineres med andre bracketing-funktioner end AE BKT (P.279) og FL BKT (P.282).

Optagelse

1. Tryk på knappen **MENU** for at lukke indstillingsskærmen ART BKT og vende tilbage til optageskærmen.

2. Kameraet tager ét billede, når udløseren trykkes helt ned, og gemmer derefter automatisk flere kopier, hver med et andet effektfiler anvendt.

Optagelse af billeder med forskellige fokuspositioner (Focus BKT)



Kameraet varierer fokus på en række billeder. Du kan vælge graden af variation og antallet af billeder. Hele serien optages med et enkelt tryk på udløseren. Hver gang udløseren trykkes helt ned, tager kameraet det valgte antal billeder og varierende fokus for hvert billede. Billederne tages i lydløs funktion med den elektroniske lukker.

ⓘ Fokus-bracketing er kun tilgængelig, når der bruges Micro Four Thirds-AF-objektiver.

Sådan konfigureres fokus-bracketing

Menu

• MENU → → 3. Bracketing → Focus BKT

1. Fremhæv **[Focus BKT]** med knapperne Δ ∇ , og tryk på knappen **OK**.

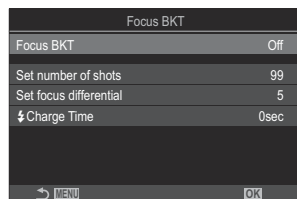

Indstillingsskærmen Focus BKT

2. Fremhæv **[On]** med knapperne Δ ∇ , og tryk på knappen **OK**.

Off	Der tages billeder uden at bruge denne funktion.
On	Der tages billeder med forskellige fokuspositioner.

3. Displayet vender tilbage til indstillingsskærmen Focus BKT.

Sådan konfigureres fokus-bracketing

1. Konfigurationsindstillinger.

- Tryk på $\Delta \nabla$ for at vælge et punkt og derefter på knappen **OK** for at få vist indstillingsmenuen.
- Tryk på knappen **OK** efter konfiguration for at vende tilbage til indstillingsskærmen Focus BKT.

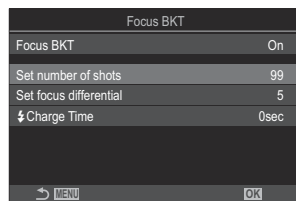

Set number of shots	Vælg antallet af billeder, der skal tages ved de forskellige fokusindstillinger. [003] – [999]
Set focus differential	Vælg den grad, som kameraet skal variere fokus med for hvert billede. [1] – [10]
⚡ Charge Time	Vælg, hvor længe kameraet skal vente på, at flashen oplades mellem billeder, når du bruger en flashenhed, der ikke er specifikt beregnet til brug sammen med kameraet. [0sec], [0.1sec] / [0.2sec] / [0.5sec] / [1sec] / [2sec] / [4sec] / [8sec] / [15sec] / [30sec]

Optagelse

1. Tryk på knappen **MENU** for at lukke indstillingsskærmen Focus BKT og vende tilbage til optageskærmen.
2. Tryk udløserknappen resten af vejen ned for at optage.
 - Optagelsen fortsætter, indtil det valgte antal billeder er taget.
 - For at afbryde bracketing skal du trykke udløseren helt ned igen.
 - Kameraet varierer fokusafstanden for hvert billede med den værdi, der er indstillet under Indstil fokusforsk. Optagelsen slutter, hvis fokusafstanden når uendeligt.

ⓘ Optagelse slutter, hvis fokus eller zoom tilpasses, efter at udløseren er blevet trykket helt ned for at starte bracketing.

- ⚠ Når **[Focus BKT]** er indstillet til **[On]**, bliver **[Flash Mode]** i **[Silent [♥] Settings]** (P.199) indstillet til **[Allow]**.
- ⚠ Fokusbracketing kan ikke kombineres med andre former for bracketing.
- ⚠ Flashsynkroniseringshastigheden er indstillet til 1/100 sek. Den indstilles til 1/50 sek., når **[ISO]** er 16000 eller højere.

Funktioner, der kun er tilgængelige i filmfunktion

Valg af punkter, der skal indstilles separat for billeder og film(📷/🎥 Separate Settings)"

📷: PASM B 🎥/S&Q: PASM

Vælg optagefunktioner, der skal indstilles separat for billedfotografering og filmoptagelse.

Menu

- MENU → 🎥 → 1. Basic Settings/Image Quality → 📷/🎥 Separate Settings

1. Vælg en optagefunktion, der skal indstilles separat, og sæt flueben (✓) ud for den.

- Vælg en indstilling med Δ ∇ , og tryk på knappen **OK** for at sætte flueben (✓) ved den.

Et nyt tryk på knappen **OK** fjerner fluebenet igen.

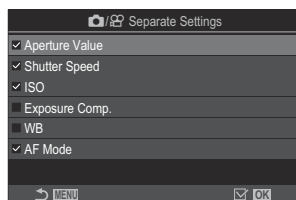

📷/🎥 Separate Settings

Blænde	
Shutter Speed	
ISO	Når du sætter flueben (✓), kan der angives forskellige indstillinger for stillbilledoptagelse og filmoptagelse.
Exposure Comp.	Når du fjerner fluebenet (✓), bliver indstillingerne for filmoptagelse de samme som indstillingerne for stillbilledoptagelse.
WB	
AF funktion	

⚙ Hvis optagefunktionen indstilles under filmoptagelse, og fluebenet (✓) fjernes, ændres indstillingerne til indstillingerne for stillbilledoptagelse, men hvis du sætter flueben igen, ændres indstillingerne til indstillingerne for filmoptagelse, som blev angivet, inden der blev sat flueben.

Indstillinger for lydoptagelse (Sound Recording Settings)

 : P A S M B  / S & Q : P A S M

Juster indstillinger for optagelse af lyd, når du optager film. Du har også adgang til indstillinger, der kan bruges, når en ekstern mikrofon eller optager er tilsluttet.





Menu

• MENU →  → 5. Sound Recording/Connection → Sound Recording Settings

Recording Volume	<p>Juster mikrofonfølsomhed. Vælg separate værdier for hhv. indbyggede stereomikrofoner og eksterne mikrofoner.</p> <p>[Built-In : Juster følsomheden af kameraets indbyggede stereomikrofon. [-10] – [0] – [+10]</p> <p>[MIC : Juster mikrofonfølsomheden for eksterne mikrofoner, der er sluttet til mikrofonjackstikket. [-10] – [0] – [+10]</p>
 Volume Limiter	<p>Kameraet indstiller en grænse for lydstyrken, der kan optages med mikrofonen. Denne indstilling kan bruges til automatisk at reducere lydniveauet for lyde over en bestemt volumen.</p> <p>[Off]: Kameraet indstiller ikke en grænse for lydstyrken, der kan optages med mikrofonen.</p> <p>[On]: Kameraet indstiller en grænse for lydstyrken, der kan optages med mikrofonen.</p>
Wind Noise Reduction	<p>Reducer vindstøj under optagelsen af lyd.</p> <p>[Off]: Reducerer ikke vindstøj under optagelsen af lyd.</p> <p>[Low] / [Standard] / [High]: Indstil niveauet for reduktion af vindstøj.</p>
Recording Rate	<p>Vælg et lydoptagelsesformat.</p> <p>[96kHz/24bit]: Lyd af høj kvalitet.</p> <p>[48kHz/16bit]: Lyd af standardkvalitet.</p>

 Plug-in Power	<p>I det fleste tilfælde er der ikke behov for at ændre denne indstilling. Hvis din eksterne mikrofon ikke kræver plug-in-strøm, og strømforsyningen forårsager optagelse af støj, skal du indstille denne til [Off].</p> <p>[Off]: Forsyner ikke den eksterne mikrofon med strøm fra kameraet.</p> <p>[On]: Forsyner den eksterne mikrofon med strøm fra kameraet.</p>
Camera Rec. Volume	<p>Denne indstilling er kun tilgængelig, når der er tilsluttet en ekstern mikrofon. Ved indstillingen [Inoperative] deaktiveres kameraets indstillinger for lydoptagelse ([Recording Volume], [Volume Limiter], [Wind Noise Reduction]).</p> <p>[Operative]: Kameraets indstillinger for lydoptagelse er aktiveret.</p> <p>[Inoperative]: Kameraets indstillinger for lydoptagelse er deaktiveret. Lyden fra den eksterne mikrofon optages, som den er.</p>

ⓘ Der optages ikke lyd:

- når **S&Q** er valgt for omskifteren / / **S&Q**, eller når ART 7 /ART 7  (diorama) er valgt for billedfunktion.

ⓘ Der kan kun afspilles lyd på enheder, der understøtter den valgte indstilling for **[Recording Rate]**.

🔊 Funktionslyde fra objektivet og kameraet kan komme med i filmoptagelsen.

For at undgå dette kan du reducere funktionslydene ved at indstille  **AF Mode** (P.100) til **[S-AF]**, **[MF]** eller **[Pre MF]** eller ved at minimere knapbetjening på kameraet.

Justering af headsettets lydstyrke (Headphone Volume)

: **PASMB** /S&Q: **PASM**

Menu

- **MENU** →  → 5. Sound Recording/Connection → Headphone Volume

Headphone Volume

Juster volumen for lydoutputtet til headsettet.

Tidskoder (Time Code Settings)

 : PASMB  / S&Q : PASM

Juster tidskodeindstillinger. Tidskoder bruges til at synkronisere billeder og lyd under redigering og lignende. Vælg blandt følgende muligheder:

Menu

• MENU →  → 5. Sound Recording/Connection → Time Code Settings

Time Code Mode	<p>Vælg en tidskodeoptageindstilling. Anvend tidskoder de steder, hvor der er behov for præcis timing.</p> <p>[Drop Frame]: DF-tidskoder. Tidskoden tilpasses for at kompensere for afvigelser fra optagetiden.</p> <p>[Non-DF]: Ikke-DF-tidskoder. Tidskoden tilpasses ikke for at kompensere for afvigelser fra optagetiden.</p>
Count Up	<p>Vælg, hvordan tiden registreres.</p> <p>[Rec Run]: Tiden registreres kun under optagelse.</p> <p>[Free Run]: Tiden registreres kontinuerligt, også når der ikke optages, eller kameraet er slukket.</p>
Starting Time	<p>Indstil en starttid for tidskoden.</p> <p>[Reset]: Nulstil tidskoden til 00:00:00</p> <p>[Manual Input]: Indtast tidskoden manuelt.</p> <p>[Current Time]: Indstil tidskoden til det aktuelle klokkeslæt og det aktuelle billede til 00.</p>

ⓘ Når **[Starting Time]** indstilles til **[Current Time]**, skal du sikre dig, at kameraet viser det korrekte klokkeslæt.  "[Indstilling af kamerauret \(⌚ Settings\)](#)" (P.420)

ⓘ I **S&Q**-funktion kan der ikke optages tidskoder, når billedhastigheden er **[100fps]** eller hurtigere.



HDMI-udgang (HDMI Output)

 : P A S M B  / S & Q : P A S M

Juster indstillingerne for signaludgang til HDMI-enheder. Der er indstillinger tilgængelige for styring af HDMI-optagere fra kameraet eller for tilføjelse af tidskoder for brug under filmredigering.

Menu

• MENU →  → 5. Sound Recording/Connection →  HDMI Output





Output Mode	<p>[Monitor]: HDMI-enheden fungerer som en ekstern skærm. Kameraet sender både billeder og indikatorer til displayet. Udgangsindstillinger kan justeres via indstillingen [HDMI Settings] (P.409).</p> <p>[Record]: Når Live View vises i  / S & Q -funktion, fungerer HDMI-enheden som en ekstern optager. Det er kun billeder, der sendes til enheden. Billedstørrelse og lydindstillinger justeres med kamerabetjeningsselementerne.</p> <p>[RAW]: Når Live View vises i  -funktionen, sendes billeder til HDMI-enheden i RAW-format. Billederne gemmes ikke på kortet i kameraet. Billedstørrelse og lydindstillinger justeres med kamerabetjeningsselementerne.</p>
REC bit	<p>Kameraet og den eksterne enhed starter og stopper optagelsen på samme tid. Denne funktion er kun tilgængelig med kompatible enheder.</p> <p>[Off]: Anvender ikke denne funktion.</p> <p>[On]: Styrer den eksterne enhed.</p>
Time Code	<p>Send tidskoder til den eksterne enhed. Tidskodeindstillinger kan justeres via [Time Code Settings] (P.294).</p> <p>[Off]: Sender ikke tidskoder til den eksterne enhed.</p> <p>[On]: Send tidskoder til den eksterne enhed.</p>

Om [RAW]

Når **[RAW]** er valgt, kan der optages billeder i ubehandlet format, dvs. uden anvendte optageindstillinger såsom eksponeringskompensation og hvidbalance.

Se vores website for at få oplysninger om **[RAW]**-kompatible HDMI-enheder.

Når **[RAW]** er valgt, vises "HDMI" på kameraskærmen, mens der sendes signaler til en HDMI-enhed.

- ① Optageformatet for billeder, som sendes fra kameraet, når **[RAW]** er valgt, varierer afhængigt af HDMI-enheden. Se vores websted for yderligere oplysninger.
- ① Når **[RAW]** er valgt, og der er tilsluttet en kompatibel HDMI-enhed, indstilles [ **Picture Mode**] til **[OM-Log400]**.
- ① Følgende begrænsninger gælder, når **[RAW]** er valgt.
 - [ **C4K**] og [ **4K**] kan vælges.
 - **S&Q**-funktionen er ikke tilgængelig.
 - [ **Image Stabilizer**]: Kun **[M-IS Off]** og **[M-IS2]** kan vælges.
 - **[Digital Tele-converter]** indstilles til **[Off]**.
 - [ **AF Mode**] ved brug af Four Thirds-systemobjektiv: Kun **[MF]** og **[PreMF]** kan vælges.

Sådan får du vist et +-mærke midt på skærmen ved filmoptagelse (Center Marker)

📷: PASM B 🎥/S&Q: PASM

Under filmoptagelse kan du få vist en "+"-markør, som angiver midten af skærmen.

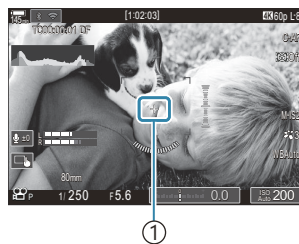

① +-markør

Menu

- MENU → 🎥 → 6. Shooting Assist → Center Marker

Off	Markøren + vises ikke.
On	Markøren + vises midt på skærmen ved filmoptagelse og i funktionen Parat til filmoptagelse.

Sådan får du vist zebramønster over områder med høj lysstyrke ved filmoptagelse (Zebra Pattern Settings)

📷: PASM B 📺/S&Q: PASM

Under filmoptagelse kan du få vist zebramønster (striber) over de områder, hvor lysstyrken overstiger de indstillede grænseværdier. Du kan definere to grænseværdier, hvorefter der vises zebramønstre med forskellige vinkler.



Sådan vises zebramønstre

Menu



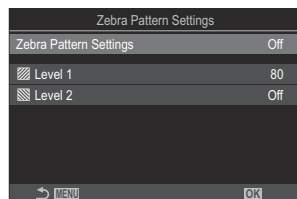

- MENU → 📺 → 6. Shooting Assist → Zebra Pattern Settings

1. Brug knapperne Δ ∇ til at vælge [Zebra Pattern Settings], og tryk på knappen **OK**.



Indstillingsskærmen Zebra Pattern Settings

2. Fremhæv **[On]** med knapperne Δ ∇ , og tryk på knappen **OK**.

Off	Der vises ikke zebramønstre.
On	Under filmoptagelse vises der zebramønster (striber) over de områder, hvor lysstyrken overstiger de indstillede grænseværdier. Et  -mønster vises i de områder, hvor lysstyrkeværdien overstiger [ Level 1] . Et  -mønster vises i de områder, hvor lysstyrkeværdien overstiger [ Level 2] .  -mønsteret vises i de områder, hvor de overlapper.





3. Displayet venter tilbage til indstillingsskærmen Zebra Pattern Settings.

Sådan konfigureres Zebra Pattern Settings

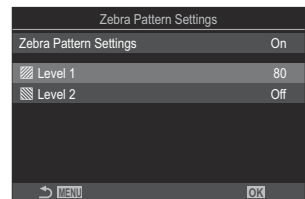
1. Konfigurationsindstillinger.

- Tryk på Δ ∇ for at vælge et punkt og derefter på knappen **OK** for at få vist indstillingsmenuen.
- Tryk på knappen **OK** igen efter konfigurering for at vende tilbage til indstillingsskærmen Zebra Pattern Settings.



 Level 1	Et  -mønster vises i de områder, hvor lysstyrkeværdien overstiger den definerede værdi.
 Level 2	Et  -mønster vises i de områder, hvor lysstyrkeværdien overstiger den definerede værdi. Indstil til [Off] , hvis der kun skal vises en type zebramønster.



Sådan får du vist en rød ramme under filmoptagelse (Red Frame during)

: **PASMB** /S&Q: **PASM**

Du kan få vist et rødt felt omkring skærmen, så det er lettere at se, hvornår kameraet optager en film.



Menu

- **MENU** →  → 6. Shooting Assist → Red Frame during 

Off	Kameraet viser ikke et rødt felt.
On	Kameraet viser et rødt felt under filmoptagelse.

Lampe under filmoptagelse (Recording Lamp)

 : PASMB  / S&Q : PASM

Du kan få lampen foran på kameraet til at lyse, så det er lettere at se, hvornår kameraet optager en film.

Menu

- MENU →  → 6. Shooting Assist → Recording Lamp

Off	Lampen foran på kameraet lyser ikke under filmoptagelse.
Low	Lampen foran på kameraet lyser under filmoptagelse.
High	Lampen foran på kameraet lyser under filmoptagelse.

🔊 I følgende tilfælde blinker lampen til angivelse af filmoptagelse langsomt, når:

- Der næsten ikke er mere batteri på
- Kameraets indvendige temperatur er steget, eller
- Den resterende optagetid næsten er nået.

🔊 Når der næsten ikke er mere batteri på, kortet er fuldt, eller kameraets indvendige temperatur stiger yderligere, stopper filmoptagelsen, og lampen til angivelse af filmoptagelse blinker hurtigt.

Informationsvisning under gengivelse

Visning af oplysninger under gengivelse

Basic

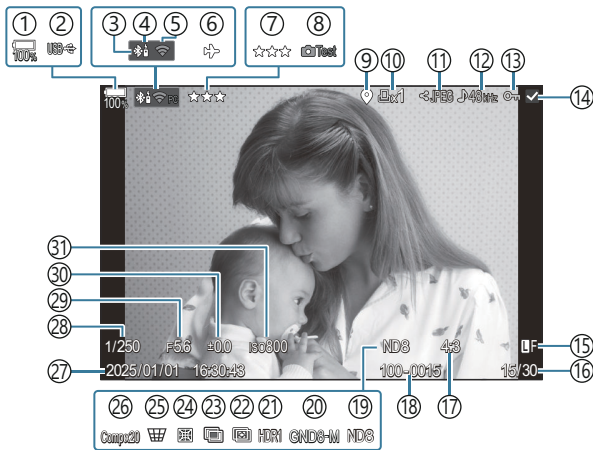

Overall

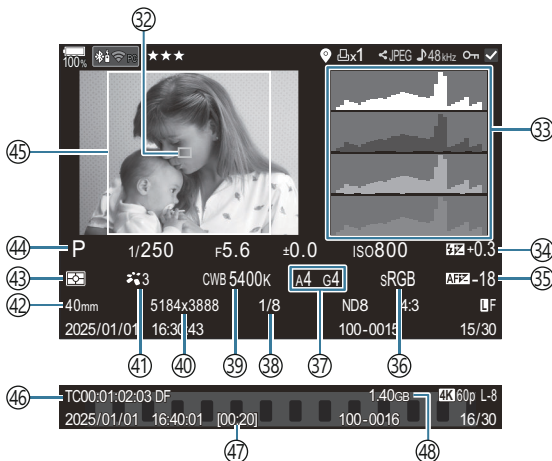

- ① Batteriniveau (P.37)
- ② USB PD (P.449)
- ③ Aktiv **Bluetooth**[®]-forbindelse (P.433, P.451)
- ④ Fjernbetjening (P.451)
- ⑤ Trådløs LAN-forbindelse (P.430)
- ⑥ Flytilstand (P.428)
- ⑦ Bedømmelse (P.219)
- ⑧ Test Picture (P.345)
- ⑨ GPS-dataindikator (P.440)
- ⑩ Printbestill.
Antal billeder (P.324)
- ⑪ Share Order (P.319)
- ⑫ Lydoptagelse (P.291)
- ⑬ Beskyt (P.314)
- ⑭ Valgt billede (P.323)
- ⑮ Billedkvalitet (P.212, P.213)
- ⑯ Billednummer/samlet antal billeder
- ⑰ Billedformat (P.220)
- ⑱ Filnummerering (P.397)
- ⑲ Live ND (P.250)
- ⑳ Live GND (P.254)
- ㉑ HD-billede (P.261)
- ㉒ Focus Stacking (P.258)
- ㉓ Multiple Exposure (P.263)
- ㉔ Fisheye Compensation (P.274)
- ㉕ Keystone Compensation (P.272)
- ㉖ Kompositfotografering
Antal kombinerede optagelser (P.72)
- ㉗ Dato og klokkeslæt (P.420)
- ㉘ Shutter Speed (P.57, P.62)
- ㉙ Aperture Value (P.57, P.60)
- ㉚ Eksponeringskompensation (P.153)
- ㉛ ISO-følsomhed (P.167)
- ㉜ AF-målvision (P.106)
- ㉝ Histogram (P.48)
- ㉞ Styring af flashintensitet (P.185)
- ㉟ AF-fokusjustering (P.133)
- ㊱ Farverum (P.244)
- ㊲ Hvidbalancekompensation (P.237, P.241)
- ㊳ Komprimeringsgrad (P.212)
- ㊴ Hvidbalance (P.235)
- ㊵ Antal pixel (P.212)
- ㊶ Billedfunktion (P.222)
- ㊷ Brændvidde
- ㊸ Målingsfunktion (P.160)
- ㊹ Shooting Mode (P.57)
- ㊺ Billedkant (P.220)
- ㊻ Tidskode ¹ (P.294)
- ㊼ Filmoptagelsestid ¹ (P.538)
- ㊽ Filmfilsstørrelse ¹ (P.538)

1 Viser kun under filmgengivelse.

Skift af informationsvisningen

Knap

- Knappen **INFO**

Du kan ændre de oplysninger, der vises på skærmen under gengivelse, ved at trykke på knappen **INFO**.

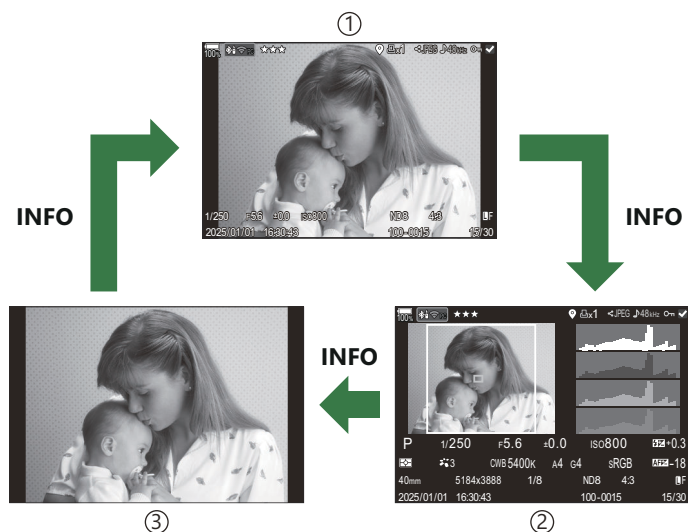
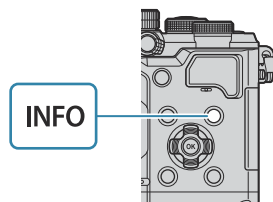

- ① Basic
- ② Overall
- ③ Image Only

☑ Vælg, hvilke oplysninger der vises. 🖱️ "Valg af, hvilke oplysninger der vises under gengivelse (Info Settings)" (P.340)

Visning af billeder og film



Visning af billeder

1. Tryk på knappen.

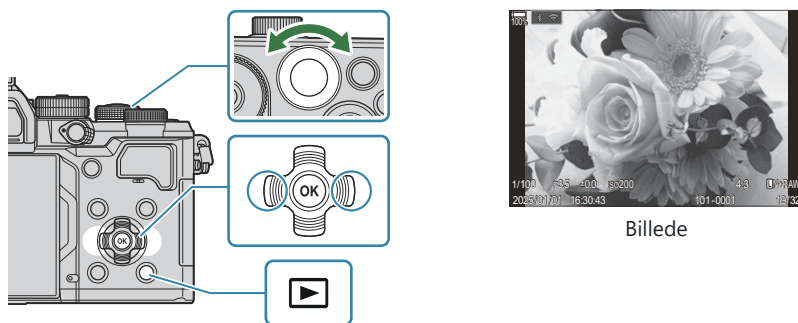
- Det sidst tagne billede vises.
- Vælg det ønskede billede eller den ønskede film ved hjælp af den forreste omskifter eller pileknappen.
- Tryk udløseren halvt ned for at vende tilbage til optageskærmen.



Bagerste omskifter ()	Zoom ind () / Indeks ()
Forreste omskifter ()	Forrige () / Næste () Handling også tilgængelig under forstørret gengivelse.
Pileknap (   )	Enkeltbilledvisning: Næste () / Forrige () / Afspilningsvolumen ( ) Gengivelseszoom: Skift zoomposition Indeks-/kalendervisning: Fremhæv billede
Knappen INFO	Vis oplysninger om billede
<input checked="" type="checkbox"/> knap	Vælg billede (P323)
Knappen ★	Tildel bedømmelsesstjerner til billede (P322)

 knap	Beskyt billede (P.314)
Knappen 	Slet billede (P.315)
Knappen OK	Vis gengivelsesretningsmenuen. (Tryk i kalendergengivelse på denne knap for at afslutte og skifte til enkeltbilledvisning).

Visning af film

1. Tryk på knappen.

- Det sidst tagne billede vises.





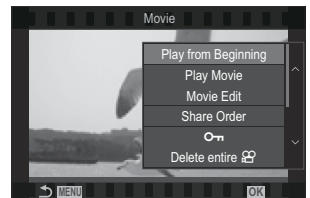

Film

2. Vælg en film, og tryk på knappen **OK**.

- Gengivemenuen vises.



3. Vælg **[Play Movie]**, og tryk på knappen **OK**.

- Filmgengivelse starter.
- Du kan spole frem og tilbage med / .
- Tryk på knappen **OK** igen for at sætte afspilningen på pause. Når afspilningen er sat på pause, skal du trykke på  for at få vist det første billede og på  for at få vist det sidste billede. Brug  eller den forreste omskifter til at få vist forrige/næste billede.
- Tryk på knappen **MENU** for at afslutte gengivelsen.

Gengivelse af adskilte film

Lange film optages automatisk over flere filer, når filstørrelsen overstiger 4 GB eller, optagetiden overstiger 3 timer (P.75). Filerne kan afspilles som en enkelt film.

1. Tryk på  knappen.

- Det sidst tagne billede vises.

2. Vis en lang film, du gerne vil se, og tryk på knappen **OK**.

- Følgende indstillinger vises:

[Play from Beginning]: Gengiver en delt film i sin helhed

[Play Movie]: Gengiver filerne separat



[Delete entire : Sletter alle dele af en delt film

[Erase]: Sletter filerne separat

🔗 Vi anbefaler at bruge den nyeste version af OM Workspace til afspilningen af film på en computer (P.443). Før softwaren startes første gang, skal du slutte kameraet til computeren.

🔗 Film, der er optaget med  **Video Codec** (P.219) indstillet til **[H.265]**, kan ikke afspilles ved hjælp af OM Workspace.

Sådan finder du billeder hurtigt (Index and Calendar Playback)

- I enkeltbilledvisning skal du dreje den bagerste omskifter til  for indekssvisning. Drej den yderligere for kalendervisning.
- Drej den bagerste omskifter til  for at vende tilbage til enkeltbilledvisning.

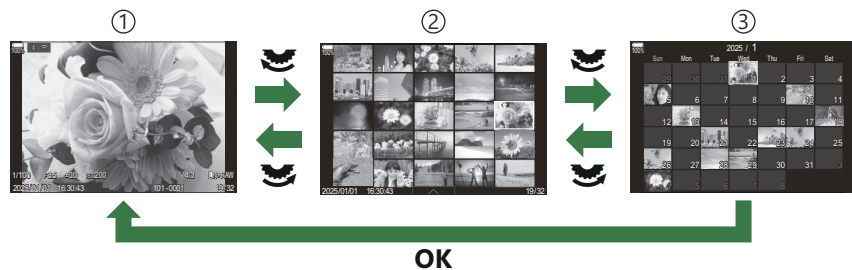

- ① Enkeltbilledvisning
- ② Indekssvisning
- ③ Kalendervisning

 Du kan ændre billedantal til indekssvisning.  "[Konfigurering af indekssvisningen](#) ( Settings)" [\(P.342\)](#)

Zoom ind (gengivelseszoom)



- ① Skærm for gengivelse
- ② Zoomfelt
- ③ Billedvisning med zoomændring

Når du trykker på en knap, som **[Q]** (Magnify) er blevet tildelt til (P.343), vises et zoomfelt over den del af billedet, som var i fokus, eller den del, hvor motivet blev registreret. Tryk på knappen igen for at zoome ind på zoomfeltet. Du kan rulle gennem billedet ved at trykke på **△ ▽ ◀ ▶** under billedvisning med zoom.

- Du kan ændre indstillingerne for zoomrammen og billedrulning. **☞** "Valg af, hvilke oplysninger der vises under forstørret billedvisning (▶ **Q** Info Settings)" (P.341)
- Du kan ændre zoomgraden ved at dreje på den bagerste omskifter.
- Tryk på knappen **OK** for at afslutte Magnify-afspilning.
- Hvis du trykker på knappen **INFO**, mens zoomrammen vises, flyttes zoomrammen til det registrerede ansigt. Under nærbilledafspilning vil det registrerede ansigt blive forstørret.

Billedvisning via touchfunktioner

Brug trykknapperne til at zoome ind og ud på billederne, eller vælg det billede, der vises.

- ⚠ Tryk ikke på skærmen med dine negle eller andre skarpe genstande.
- ⚠ Handsker eller skærmbeskyttelse kan forstyrre betjeningen af berøringsskærmen.

Gengivelse i fuldskræmvisning

Visning af forrige eller næste billede

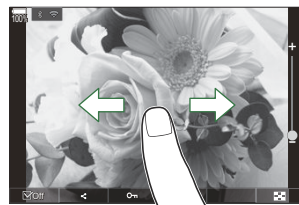

- Skub fingeren til venstre for at vise det næste billede og til højre for at vise det forrige billede.

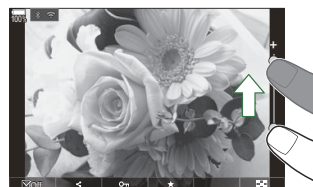

Magnify

- Tryk let på skærmen for at få vist skyderen og .
- Tryk let to gange på skærmen for at forstørre billedet i forholdet angivet i [\[🔍 Default Setting\] \(P.338\)](#).
- Skub bjælken op eller ned for at zoome ind eller ud.



- Skub med fingeren for at rulle i displayet, når billedet er zoomet ind.
- Tryk på  for at få vist indeksvisning. Tryk på  for kalendervisning.

Filmgengivelse

- Tryk på  for at starte afspilning.







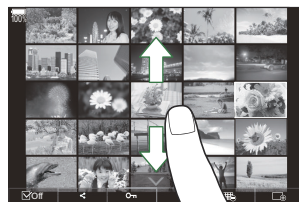

- Tryk på den nederste del af skærmen for at få vist kontrollinjen, som giver dig mulighed for at afslutte afspilning og ændre afspilningslydstyrke.
- Tryk på midten af skærmen for at sætte afspilningen på pause. Tryk igen for at genoptage afspilningen.
- Ved at skubbe bjælken nederst på skærmen under afspilningspause kan du ændre den position, hvorfra filmen afspilles, når afspilningen genoptages.
- Tryk på  for at afslutte afspilning.

Indeks-/kalendervisning

Visning af forrige eller næste side

- Skub fingeren op for at vise den næste side, ned for at vise den forrige side.



- Berøringskontrolmenuen vises, når du trykker på  under indekssafspilning. Tryk på  eller  for at ændre antallet af viste billeder.  "[Konfigurering af indekssvisningen](#) ( Settings)" ([P.342](#))
- Tryk på  flere gange for at vende tilbage til enkeltbilledvisning.

Visning af billeder

- Tryk på et billede for at vise det i fuldskærmsvisning.

Andre funktioner

Tryk let på skærmen under enkeltbilledafspilning, eller tryk på  under indeksafspilning for at få vist berøringsmenuen. Du kan herefter udføre den ønskede handling ved at trykke på ikonerne på touchmenuen.

	Vælg et billede. Du kan vælge flere billeder og slette dem på én gang.  " Valg af flere billeder (Share Order Selected, Rating Selected,  Erase Selected) " (P.323)
	Billeder, du ønsker at dele med en smartphone, kan indstilles.  " Valg af billeder til deling (Share Order) " (P.319)
	Tildel bedømmelsesstjerner til billede.  " Bedømmelse af billeder (Rating) " (P.321)
	Beskytter et billede.  " Slettesikring af billeder () " (P.314)

Indstilling af billedvisningsfunktioner

Sådan roterer du billeder (Rotate)

Du kan rotere dine billeder.

1. Få vist det billede, der skal roteres, og tryk på knappen **OK**.
 - Gengivemenuen vises.
2. Vælg **[Rotate]**, og tryk derefter på knappen **OK**.
3. Tryk på Δ for at rotere billedet mod uret, ∇ for at rotere det med uret; billedet roteres, hver gang der trykkes på knappen.
 - Tryk på knappen **OK** for at gemme ændringerne og afslutte.
 - Film og slettesikrede billeder kan ikke roteres.

 Kameraet kan konfigureres til automatisk at rotere billeder i Portræt (højformat) under billedvisning.

 ["Automatisk rotation af billeder i Portræt \(højformat\) til gengivelse \(!\[\]\(5f42d2cd7ad901bc24e5d35a38c777fd_img.jpg\)\)" \(P.339\)](#)

[Rotate] er ikke tilgængelig, når **[Off]** er valgt for [].

Slettesikring af billeder (🔒)

Beskyt billeder mod uønsket sletning.

1. Vis billedet, som du ønsker at slettesikre, og tryk på knappen 🔒.

- Slettesikrede billeder er markeret med et 🔒-ikon ("slettesikret"). Tryk på knappen 🔒 igen for annullere slettesikringen.



- Når der vises et ikke-slettesikret billede, kan du holde knappen 🔒 nede og dreje den forreste eller den bagerste omskifter for at slettesikre alle de billeder, der vises, når der drejes på omskifteren. Tidligere slettesikrede billeder, der vises, når der drejes på omskifteren, berøres ikke heraf.
- Når der vises et slettesikret billede, kan du holde knappen 🔒 nede og dreje den forreste eller den bagerste omskifter for at fjerne slettesikringen af alle de billeder, der vises, når der drejes på omskifteren. Tidligere ikke-slettesikrede billeder, der vises, når der drejes på omskifteren, berøres ikke heraf.
- Det samme kan gøres ved afspilning med zoom, eller når der vælges et billede i indekvisningen.

👉 Du kan også beskytte flere valgte billeder. 🖱️ ["Valg af flere billeder \(Share Order Selected, Rating Selected, 🔒, Erase Selected\)" \(P.323\)](#)

🔔 **Formatering af kortet sletter alle billeder, også de slettesikrede.**

Sletning af billeder (Erase)

1. Vis det billede, der skal slettes, og tryk på knappen .

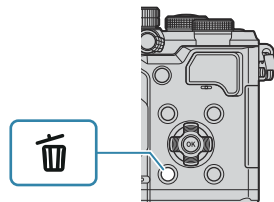



2. Fremhæv **[Yes]**, og tryk på knappen **OK**.



- Billedet bliver slettet.

 Du kan slette billeder uden bekræftelsestrinnet ved at ændre indstillingerne for knappen.

 "Sådan slår du sletningsbekræftelse fra (Quick Erase)" (P.317)

 Du kan vælge, om sletning af billeder, der er taget med RAW+JPEG valgt som billedkvalitet, sletter begge billeder, kun JPEG-billedet eller kun RAW-billedet.  "RAW+JPEG"Slettemuligheder ved RAW+JPEG (RAW+JPEG Erase)" (P.318)

Sletning af alle billeder (Erase All)

Slet alle billeder. Slettesikrede billeder slettes ikke. Du kan også ekskludere de billeder, der er blevet tildelt bedømmelsesstjerner ([P.321](#)) og slette alle andre billeder.

Menu

• MENU →  → 1. File → Erase All

Erase	Slet alle billeder, inklusive dem med tildelte bedømmelsesstjerner.
Save	Behold billederne med bedømmelsesstjerner tildelt, og slet alle andre billeder.



⚠ Hvis du vælger [**Save**] og udfører [**Erase All**], kan det tage noget tid afhængigt af kortets hastighedsklasse og antallet af billeder på kortet.

Sådan slår du sletningsbekræftelse fra (Quick Erase)

Når denne indstilling er valgt, viser kameraet ikke en bekræftelsesdialogboks, når du trykker på knappen  for at slette billeder eller film, men sletter i stedet billederne med det samme.

Menu

• MENU →  → 2. Operations → Quick Erase

Off	Der vises en bekræftelsesdialogboks, når du trykker på knappen  .
On	Der vises ingen bekræftelsesdialogboks, når du trykker på knappen  .

Slettemuligheder ved RAW+JPEG (RAW+JPEG Erase)

Vælg, hvad kameraet skal gøre, når **[RAW+JPEG]**-billeder slettes.

Menu

- **MENU** →  → 2. Operations → RAW+ JPEG Erase

JPEG	Kun JPEG-billedet slettes.
RAW	Kun RAW-billedet slettes.
RAW+JPEG	Både RAW- og JPEG-billedet slettes.



👉 Både RAW- og JPEG-billedet slettes, når **[Erase All]** (P316) eller **[Erase Selected]** (P323) vælges.



Valg af billeder til deling (Share Order)

Du kan på forhånd vælge billeder, du vil overføre til en smartphone.

1. Få vist det billede, der skal overføres, og tryk på knappen **OK**.
 - Gengivemenuen vises.
2. Vælg **[Share Order]**, og tryk på knappen **OK**. Tryk derefter på Δ eller ∇ .
 - Billedet markeres til deling. Filtypen og et -ikon vises.
 - Der kan markeres op til 200 billeder til deling.
 - Tryk på Δ eller ∇ for at annullere en delingsordre.

 En filmfil, hvis filstørrelse overstiger 4 GB, kan ikke markeres til deling.

 Du kan på forhånd vælge billeder, som du ønsker at overføre, og indstille en delingsordre med det samme.  "[Valg af flere billeder \(Share Order Selected, Rating Selected, !\[\]\(96f0a292e266dbee33329d5ab59a28c7_img.jpg\) , Erase Selected\)](#)" (P.323), "[Overførsel af billeder til en smartphone](#)" (P.436)

 Du kan også markere billeder til deling ved at tildele  til en knap i [\[!\[\]\(2af34e678d9364b2f32b7174f4964d2c_img.jpg\) !\[\]\(70453908cab6780413d48bd2b8b15c53_img.jpg\) Function\]](#) (P.336).

Tryk på knappen , når der vises et umarkeret billede under enkeltbilledvisning/indeksvisning/afspilningszoom.

Når du trykker vedvarende på knappen  og drejer den forreste eller bagerste omskifter, markeres alle de billeder, der vises, mens omskifteren drejes, til deling. Tidligere markerede billeder, der vises, når der drejes på omskifteren, berøres ikke heraf.

Når du trykker vedvarende på knappen  og drejer den forreste eller bagerste omskifter, mens der vises et markeret billede, afmarkeres alle de billeder, der vises, mens omskifteren drejes. Ikke-markerede billeder, der vises, når der drejes på omskifteren, berøres ikke heraf.

Valg af RAW+JPEG-billeder til deling

(RAW+JPEG)

Hvis billedet er optaget med indstillingen **[RAW+JPEG]** for billedkvalitet, kan du vælge kun at dele JPEG-billeder, kun RAW-billeder eller både JPEG- og RAW-billeder.

Menu

• MENU →  → 2. Operations → RAW+JPEG 

JPEG	Kun JPEG-billeder markeres til deling.
RAW	Kun RAW-billeder markeres til deling.
RAW+JPEG	Både RAW- og JPEG-billeder markeres til deling.

- ⓘ Hvis du ændrer den indstilling, der er valgt for **[RAW+JPEG **], påvirker det ikke billeder, der allerede er markeret til deling.
- ⓘ Uanset hvilken indstilling der er valgt, fjernes delingsmarkeringen fra begge typer billeder, hvis der fjernes en delingsmarkering.

Bedømmelse af billeder (Rating)

Giv et billede en bedømmelse på en til fem stjerner.

Dette kan være nyttigt, når du arrangerer og søger efter billeder ved hjælp af OM Workspace eller andre hjælpeprogrammer.

Knap

- Knappen ★

Hvis du trykker på knappen ★, når det valgte billede ikke har fået tildelt nogen bedømmelsesstjerner, tildeles der bedømmelsesstjerner til billedet. Antallet af stjerner vil være det samme som det tidligere indstillede antal.

Hvis du trykker på knappen ★, når det valgte billede har fået tildelt bedømmelsesstjerner, slettes bedømmelsesstjerner.

Du kan ændre antallet af stjerner ved at dreje den forreste eller bagerste omskifter, mens du holder knappen ★ nede.

- ① Bedømmelsesstjerner kan kun tildeles til stillbilleder.
- ① Hvis billedet blev optaget RAW+JPEG vil den samme vurdering blive anvendt på både RAW- og JPEG-filerne.
- ① Bedømmelsesstjerner kan ikke tildeles til beskyttede billeder.
- ① Bedømmelsesstjerner kan ikke tildeles til billeder, der er taget med et andet kamera.

Valg af antallet af stjerner, der skal bruges til vurdering (Rating Settings)

Du kan vælge antallet af stjerner, der vil blive vist som mulighed for bedømmelse.

Menu

- **MENU** →  → 3. Displays → Rating Settings

1. Vælg det antal stjerner, du vil have vist som en mulighed, når du bedømmer billeder, og sæt et flueben (✓) ud for det.
 - Vælg en indstilling med Δ ∇ , og tryk på knappen **OK** for at sætte flueben (✓) ved den. Et nyt tryk på knappen **OK** fjerner fluebenet igen.

- ⓘ Når der ikke er noget element med et flueben (✓) ved siden af, kan du ikke tildele bedømmelsesstjerner til billeder.
- ⓘ Ændring af indstillingerne for **[Rating Settings]** påvirker ikke bedømmelsen af billeder, der allerede er blevet tildelt.

Valg af flere billeder (Share Order Selected, Rating Selected, , Erase Selected)

Du kan vælge flere billeder for **[Share Order Selected]**, **[Rating Selected]**, **[]** eller **[Erase Selected]**.

1. Vælg billeder ved at trykke på knappen under gengivelse.
 - Billedet vil blive valgt, og bliver vist.
Låsen annulleres, når du slipper knappen.
 - Du kan vælge et billede under enkeltbilledvisning og indekxvisning.

2. Tryk på knappen **OK** for at vise menuen, og vælg **[Share Order Selected]**, **[Rating Selected]**, **[]**, eller **[Erase Selected]**.

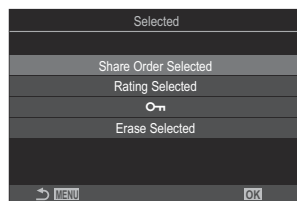

- Når der vises et ikke-markeret billede, kan du holde knappen nede og dreje den forreste eller den bagerste omskifter for at vælge alle de billeder, der vises, når omskifteren drejes. Tidligere markerede billeder, der vises, når der drejes på omskifteren, berøres ikke heraf.
- Når der vises et markeret billede, kan du holde knappen nede og dreje den forreste eller den bagerste omskifter for at fjerne markeringen af alle de billeder, der vises, når omskifteren drejes. Tidligere ikke-markerede billeder, der vises, når der drejes på omskifteren, berøres ikke heraf.

Printbestilling (DPOF)





Du kan gemme digitale "printkodninger" på hukommelseskortet med angivelse af, hvilke billeder der skal printes, og antallet af kopier for hver. Du kan derefter få billederne printet i en butik, der understøtter DPOF. Printbestillingsinformation (DPOF) gemmes på et hukommelseskort.

Konfigurering af printbestillinger

Menu

• MENU →  → 1. File → 



Tryk på   på piletasterne for at vise et billede, du gerne vil føje til printbestillingen, og tryk på   for at vælge antallet af prints. Gentag dette trin for at foretage printkodninger til flere billeder. Tryk på knappen **OK**, når alle de ønskede billeder er valgt, og vælg derefter dato- og tidsformat.

[No]: Billederne printes uden dato og tid.

[Date]: Billederne printes med optagedatoen.

[Time]: Billederne printes med optagetidspunktet.



All

Vælg dette, når du vil indstille printbestillinger til alle billederne. Vælg dato- og tidsformat.

[No]: Billederne printes uden dato og tid.

[Date]: Billederne printes med optagedatoen.

[Time]: Billederne printes med optagetidspunktet.

 Når der printes billeder, kan indstillingen ikke ændres mellem billederne.

Indstilling af printbestillinger

Set	Printbestillinger indstilles. Indstillinger vil blive afspejlet på de billeder, der er gemt på det aktuelt valgte kort.
Cancel	Printbestillinger indstilles ikke.

- ⓘ Kameraet kan ikke bruges til at ændre printkodninger, der er oprettet på andre apparater. Når du opretter en ny printkodning, slettes alle eksisterende printkodninger, der er oprettet med andre apparater.
- ⓘ Printbestillinger kan ikke bruges til RAW-billeder eller film.

Nulstilling af al beskyttelse/Del valg/ Printbestill./bedømmelser (Reset All Images)

Du kan nulstille al beskyttelse/Del valg/Printbestill./bedømmelser ved billeder fra billeder på én gang.

Menu

- MENU →  → 1. File → Reset All Images

Reset Print Orders	Nulstiller alle printbestillinger.
Reset Protect	Nulstiller al beskyttelse.
Reset share Order	Nulstiller alle Del valg.
Reset Ratings	Nulstiller alle bedømmelser.

ⓘ Når der er mange billeder med bedømmelser, vil **[Reset Ratings]** tage lang tid.

Tilføjelse af lyd til billeder (🎤)

Du kan optage lyd med den indbyggede stereomikrofon eller en ekstra ekstern mikrofon og tilføje den til billeder. Den optagne lyd kan bruges i stedet for at skrive noter om billederne. Lydoptagelser kan være maks. 30 sek. lange.

1. Vis det billede, du vil føje lyd til, og tryk på knappen **OK**.

- Gengivemenuen vises.

🔔 Lydoptagelse er ikke tilgængelig sammen med slettesikrede billeder.

2. Vælg [🎤], og tryk på knappen **OK**.



3. Vælg [🎤 **Start**], og tryk på knappen **OK** for at begynde optagelsen.

- Vælg [**No**], hvis du vil afslutte uden at tilføje lyd.



4. Tryk på knappen **OK** for at afslutte optagelsen.

- Billeder med lyd angives med ikonet 🎵 og indikatorer, der viser optagehastigheden.
- Hvis du vil slette lydoptagelsen, skal du vælge [**Erase**] i trin 3.

🔔 Lyd optages i den hastighed, der er valgt for film. Hastigheden kan vælges ved hjælp af [**Sound Recording Settings**] (P.291).

Lydgengivelse

Afspilningen starter automatisk, når der vises et billede med lyd. Sådan justerer du volumen:

1. Vis det billede, hvis lyd du vil afspille.
2. Tryk på Δ eller ∇ på piletasterne.
 - Knappen Δ : Forøg lydstyrken.
 - Knappen ∇ : Formindsk lydstyrken.



Retouchering af billeder (Edit)

Opret retoucherede kopier af billeder. Hvis du har RAW-billeder, kan du justere indstillingerne af effekt på det tidspunkt, hvor billedet blev taget (f.eks. hvidbalance, billedfunktion og effektfiltre). Hvis du har JPEG-billeder, kan du foretage simple redigeringer, f.eks. beskæring og ændring af størrelsen.

RAW Data Edit	<p>Retoucher billeder, og gem billederne i JPEG-format (P329). Følgende indstillinger er tilgængelige:</p> <p>[Current]: Gem billederne med de indstillinger, der er valgt for kameraet i øjeblikket.</p> <p>[Custom1]/[Custom2]: Tilpas indstillingerne, mens du ser et eksempel på resultaterne af ændringen på displayet. Indstillingerne gemmes som [Custom1] eller [Custom2].</p> <p>[ART BKT]: Kameraet opretter flere JPEG-kopier af hvert billede, ét for hvert valgt effektfiltre. Vælg ét eller flere filtre, og anvend dem på ét eller flere billeder.</p>
JPEG redigering	<p>Retoucher JPEG-billeder, og gem billederne i JPEG-format (P331).</p>

Retouchering af RAW-billeder (RAW Data Edit)

[RAW Data Edit] kan bruges til at tilpasse følgende indstillinger.

- Billedkvalitet
- Billedfunktion
- Farve/mætning (Color Creator)
- Farve (Delvis farve)
- Hvidbalance
- Farvetemperatur
- Eksponeringskompensation
- Skygger
- Mellemtoner
- Highlights
- Aspekt
- Høj ISO-støjreduktion
- Color space
- Keystone Compensation

🔗 **[Color Space]** er fastlåst ved **[sRGB]**, når der er valgt et effektfiltre for billedfunktion.

🔗 Billeder i RAW-format kan ikke markeres til deling, hvis:

- der ikke er plads nok på hukommelseskortet, eller hvis billedet blev optaget med et andet kamera, eller kameraet er i /S&Q-funktion

1. Få vist det billede, der skal redigeres, og tryk på knappen **OK**.



- Gengivemenuen vises.

2. Fremhæv **[RAW Data Edit]** ved hjælp af $\Delta \nabla$, og tryk på knappen **OK**.

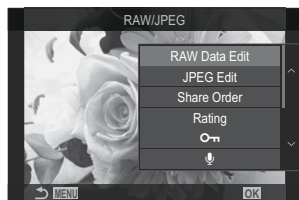

- Redigeringsmenuen vises.

3. Fremhæv punkter med $\Delta \nabla$.

- Hvis du ønsker at anvende de aktuelle kameraindstillinger, skal du markere **[Current]** og trykke på knappen **OK**. De aktuelle indstillinger anvendes.

① De aktuelle indstillinger anvendes ikke for eksponeringskompensation.

- Fremhæv **[Yes]** med $\Delta \nabla$, og tryk på knappen **OK** for at oprette et billede med de valgte indstillinger.

- For **[Custom1]** eller **[Custom2]** skal du fremhæve den ønskede indstilling, trykke på \triangleright og derefter redigere indstillingerne på følgende måde:

- Retoucheringsindstillingerne vises. Fremhæv punkter med $\Delta \nabla$, og brug $\triangleleft \triangleright$ til at vælge indstillinger. Gentag dette, indtil alle de ønskede indstillinger er valgt. Tryk på knappen \odot for at se et eksempel på resultaterne.





- Tryk på knappen **OK** for at bekræfte indstillingen. Behandlingen bliver anvendt på billedet.
- Fremhæv **[Yes]** med $\Delta \nabla$, og tryk på knappen **OK** for at oprette et billede med de valgte indstillinger.



- Hvis du markerer **[ART BKT]** og trykker på \triangleright , vises der en liste over effektfiltere. Fremhæv effektfiltere, og tryk på knappen **OK** for at vælge eller fravælge; valgte filtre markeres med et \checkmark . Tryk på knappen **MENU** for at vende tilbage til den foregående visning, når alle de ønskede filtre er blevet valgt.
- Tryk på knappen **OK** for at optage billedet efter behandling med det valgte effektfilter.

4. Markér **[Reset]**, og tryk på knappen **OK** for at oprette yderligere kopier af den samme original. Markér **[No]**, og tryk på knappen **OK** for at afslutte uden at oprette yderligere kopier.
- Hvis du vælger **[Reset]**, vises redigeringsindstillingerne. Gentag fremgangsmåden fra trin 3.

Retouchering af JPEG-billeder (JPEG Edit)

[JPEG Edit] kan bruges til at tilpasse følgende indstillinger.

Shadow Adj	Oplys bagbelyste motiver.
Red-eye Fix	Reducer "røde øjne" på billeder, der tages med en flash.
	Beskær billeder. Indstil beskæringsområdet med den forreste eller den bagerste omskifter, og vælg beskæringsens placering med $\Delta \nabla \triangleleft \triangleright$.
Aspect	Skift billedformat fra standardindstillingen 4:3 til [3:2] , [16:9] , [1:1] eller [3:4] . Når du har valgt et billedformat, skal du bruge $\Delta \nabla \triangleleft \triangleright$ til at placere beskæringen.
Black & White	Opret en sort/hvid-kopi af det aktuelle billede.
Sepia	Opret en sepiakopi af det aktuelle billede.
Saturation	Tilpas farvernes klarhed. Resultaterne kan ses på displayet.
	Opret en kopi i en ny størrelse på enten 1280 × 960, 640 × 480 eller 320 × 240 pixel. Billeder med et andet billedformat end 4:3, får en ny størrelse, der ligger så tæt som muligt på den valgte indstilling.

- ① Afhængigt af billedet kan det ikke altid lade sig gøre at foretage rødøje-korrigerings.
- ① Billeder i JPEG-format kan ikke markeres til deling, hvis:
 - Når et billede er blevet bearbejdet på en pc, når der ikke er nok plads i hukommelsen på kortet, eller når billedet er optaget på et andet kamera.
- ① Billeder kan ikke gøres større end den oprindelige størrelse ved hjælp af .
- ① Det er ikke muligt at ændre størrelsen på alle billeder.
- ①  og **[Aspect]** kan kun bruges til at redigere billeder der har et størrelsesforhold på 4:3 (standard).

1. Få vist det billede, der skal redigeres, og tryk på knappen **OK**.



- Gengivemenuen vises.

2. Fremhæv **[JPEG Edit]** ved hjælp af $\Delta \nabla$, og tryk på knappen **OK**.

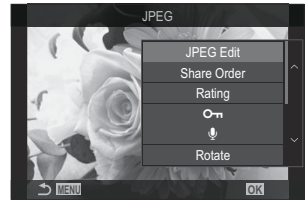

- Redigeringsmenuen vises.

3. Markér en indstilling ved hjælp af $\Delta \nabla$, og tryk på knappen **OK**.

- Effekten kan ses på displayet. Hvis der er flere valgmuligheder for det valgte punkt, kan du vælge den ønskede indstilling med $\Delta \nabla$.
- Når **[Aspect]** er valgt, kan du justere størrelsen på beskæringen med vælgerne og placere den med $\Delta \nabla \triangleleft \triangleright$.
- Når **[Aspect]** er valgt, kan du vælge en indstilling med $\Delta \nabla$ og derefter placere beskæringen ved hjælp af $\Delta \nabla \triangleleft \triangleright$.



4. Fremhæv **[Yes]** ved hjælp af $\Delta \nabla$, og tryk på knappen **OK**.

- Den nye kopi bliver gemt med de nuværende indstillinger, og kameraet vender tilbage til gengivevisningen.

Kombination af billeder (Image Overlay)



Indblænd eksisterende RAW-billeder for at oprette et nyt billede. Der kan medtages op til tre billeder i indblændingen.

Resultaterne kan ændres ved at justere lysstyrken (lysniveau) separat for hvert billede.

☞ Indblændingen gemmes i det format, der p.t. er valgt for billedkvalitet. Indblændinger, der er oprettet med **[RAW]** som billedkvalitet, gemmes i RAW-formatet og i JPEG-formatet med den billedkvalitet, der er valgt for **[ 2]** (P.212).

☞ Indblændinger, der gemmes i RAW-format, kan omvendt kombineres med andre RAW-billeder for at oprette indblændinger, der indeholder fire eller flere billeder.

⚠ Billedindblænding er ikke tilgængelig i **S&Q**-funktion.

1. Få vist det billede, der skal redigeres, og tryk på knappen **OK**.
 - Gengivemenuen vises.
2. Fremhæv **[Image Overlay]** med $\Delta \nabla$, og tryk på knappen **OK**.
3. Vælg det antal billeder, der skal indblændes, og tryk på knappen **OK**.
4. Markér et RAW-billede til indblænding med knapperne $\Delta \nabla \triangleleft \triangleright$, og tryk på knappen **OK**.
 - Ikonet  bliver vist på det valgte billede. Tryk på knappen **OK** igen for at fjerne ikonet .
 - Når du har valgt det antal billeder, du angav i trin 3, vises overblændingsbilledet.
5. Juster mængden af indblændingseffekt for hvert billede i indblændingen.
 - Markér billederne med knapperne $\triangleleft \triangleright$, og juster lysniveauet med knapperne $\Delta \nabla$.
 - Lysniveauet kan tilpasses fra 0,1 til 2,0. Kontrollér resultatet på skærmen.
6. Tryk på knappen **OK**. Der vises en bekræftelsesdialogboks.
 - Fremhæv **[Yes]**, og tryk på knappen **OK**.

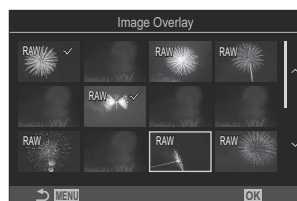

Beskæring af film (Movie Trimming)

Klip udvalgte optagelser ud af film. Film kan redigeres flere gange for at skabe filer, der kun indeholder de optagelser, du ønsker at gemme.

🔒 Denne indstilling er kun tilgængelig ved film, der er optaget med kameraet.

1. Vis en film, der skal redigeres, og tryk på knappen **OK**.
 - Gengivemenuen vises.
2. Vælg **[Movie Edit]**, og tryk på knappen **OK**.
3. Brug $\triangle \nabla$ til at markere **[Movie Trimming]**, og tryk på knappen **OK**.
 - Du bliver bedt om at angive, hvordan den redigerede film skal gemmes.
[New File]: Gem den beskårne film i en ny fil.
[Overwrite]: Overskriv den eksisterende film.
[No]: Afslut uden at beskære filmen.
 - Hvis filmen er beskyttet, kan du ikke vælge **[Overwrite]**.
4. Markér en funktion, og tryk på knappen **OK**.
 - Du får vist et redigeringsdisplay.
5. Beskær filmen.
 - Brug knappen \triangle til at springe til første billede og knappen ∇ til at springe til sidste billede.
 - Med den forreste eller den bagerste omskifter eller knappen \triangleleft skal du vælge det første billede i den serie, du vil slette, og trykke på knappen **OK**.
 - Med den forreste eller den bagerste omskifter eller knappen \triangleright skal du vælge det sidste billede i den serie, du vil slette, og trykke på knappen **OK**.
6. Fremhæv **[Yes]**, og tryk på knappen **OK**.
 - Den redigerede film gemmes.
 - Hvis du vil vælge en anden del af filmen, skal du markere **[No]** og trykke på knappen **OK**.
 - Hvis du valgte **[Overwrite]**, bliver du bedt om at vælge, om du vil beskære mere af filmen. Markér **[Continue]**, og tryk på knappen **OK**, hvis du vil beskære mere af den.

Oprettelse af stillbilleder fra filmen (In-Movie Image Capture)

Gem et stillbilledeksemplar af et valgt billede fra filmen.

🔗 Denne indstilling er kun tilgængelig ved film, der er optaget med billedstørrelsen **[4K]** med kameraet.

- 1.** Vis en film, der skal redigeres, og tryk på knappen **OK**.
 - Gengivemenuen vises.
- 2.** Vælg **[Movie Edit]**, og tryk på knappen **OK**.
- 3.** Brug $\triangle \nabla$ til at markere **[In-Movie Image Capture]**, og tryk på knappen **OK**.
- 4.** Brug $\triangleleft \triangleright$ til at vælge et billede fra filmen, som du vil gemme som et stillbillede, og tryk på knappen **OK**.
 - Kameraet gemmer et stillbilledeksemplar af det valgte billede fra filmen.
 - Spring tilbage med knappen \triangle og frem med knappen ∇ . Hvor meget den går tilbage eller springer frem varierer afhængigt af filmens længde.

Ændring af funktionen af knappen () under gengivelse (Function)

Vælg den rolle, som knappen  () skal spille under gengivelsen.

Menu

• MENU →  → 2. Operations →   Function

  Function

[]: Opret eller rediger et "Share Order" ved at markere billeder til upload til en smartphone.

[]: Vælg flere billeder.

Ændring af rollerne for de forreste og bagerste omskiftere under afspilning (Dial Function)

Vælg, hvilke funktioner der skal udføres af forreste og bagerste omskifter.

Menu

- MENU →  → 2. Operations →  Dial Function

 (Index/Magnify)

Zoom ind eller ud, eller skift til indekvisning under billedvisning.

Prev/Next

Se næste eller forrige billede ved billedvisning.

Sådan vælger du zoomværdi ved billedvisning (Default Setting)

Vælger standardzoomværdien ved billedvisning med zoom (forstørret gengivelse).

Menu

• MENU →  → 2. Operations →   Default Setting

Recently	Zoomer ind til den senest valgte zoomværdi.
Equally Value	Billederne vises ved zoomforholdet 1:1. Ikonet  vises på skærmen.
$\times 2 / \times 3 / \times 5 / \times 7 / \times 10 / \times 14$	Vælg standardzoomværdien.

Automatisk rotation af billeder i Portræt (højformat) til gengivelse (🔄)

Du kan vælge, om billeder, der er taget som portræt, automatisk skal roteres til visning på kameraet.

Menu

• MENU → 🎥 → 3. Viser → 🔄

- | | |
|-----|---|
| On | Billederne roteres automatisk til visning under billedvisning. |
| Off | Billederne roteres ikke automatisk til visning under billedvisning. |

Valg af, hvilke oplysninger der vises under gengivelse (▶ Info Settings)

Vælger, hvilke oplysninger der vises under billedvisning. Ved at trykke på knappen **INFO** under afspilning skifter displayet mellem de valgte displays.

Menu

- **MENU** → ▶ → 3. Viser → ▶ Info Settings

1. Vælg displaytype, og sæt et flueben (✓) ved siden af den.

- Vælg en indstilling med Δ ∇ , og tryk på knappen **OK** for at sætte flueben (✓) ved den. Et nyt tryk på knappen **OK** fjerner fluebenet igen.

Image Only	Kun billedet vises.
Basic	Minimumsoplysninger vises. Tryk på ▶ for at skjule eller vise [▶] og [Highlight&Shadow] .
Overall	Komplette oplysninger, herunder optageforholdene og histogram, vises (P.302).

ⓘ Den indstilling, der i øjeblikket er i brug, kan ikke deaktiveres, men de elementer, der skal vises, kan konfigureres.

Valg af, hvilke oplysninger der vises under forstørret billedvisning (Info Settings)

Vælg displayet, når du forstørrer billedet, ved at trykke på en knap, som [] (forstør) er blevet tildelt (P.343).



- ① Skærm for gengivelse
- ② Zoomfelt
- ③ Billedvisning med zoomændring

Menu

• MENU →  → 3. Viser →   Info Settings

1. Vælg displaytype, og sæt et flueben (✓) ved siden af den.

- Vælg en indstilling med Δ ∇ , og tryk på knappen **OK** for at sætte fluebenet (✓) ved den. Et nyt tryk på knappen **OK** fjerner fluebenet igen.

Magnify Frame	Viser zoombilledet.
Magnify Scroll	Giver dig mulighed for at rulle på displayet under forstørret afspilning.

ⓘ Hvis du fjerner fluebenene fra alle funktioner, vil du ikke være i stand til at forstørre billedet med en knap, som [] (forstør) er blevet tildelt.

Konfigurering af indeksvisningen (Settings)





Du kan ændre antallet af billeder, der skal vises på indeksvisningen, og om du vil bruge kalendervisningen.

Menu

-  / : MENU →  → 3. Displays →  Settings

1. Vælg displaytype, og sæt et flueben (✓) ved siden af den.

- Vælg en indstilling med Δ ∇ , og tryk på knappen **OK** for at sætte flueben (✓) ved den. Et nyt tryk på knappen **OK** fjerner fluebenet igen.

 4/  9/  25/  100	Vælg det antal billeder, der skal vises på indeksdisplayet.
Calendar	Billeder vises i en kalender.

Funktioner til konfigurering af kameraet betjeningslementer















Sådan ændres knappernes roller (Button Settings)



: **PASMB** /S&Q: **PASM**



Der kan tildeles andre funktioner til knapper end de eksisterende.

De funktioner, der er tildelt ved hjælp af [ **Button Function**], gælder i funktionen . De funktioner, der er tildelt ved hjælp af [ **Button Function**], gælder i funktionen /S&Q.

Betjeningslementer, der kan brugertilpasses

Ikon	Knap	Standardfunktion	
			
	Knappen Fn	 (eksponeringskompensation)	
	Knappen REC	 REC (filmoptagelse)	
	Knappen O 	 (skærm/søger)	[EVF Auto Switch] ved at holde knappen nede
	Knappen CP	Computational Modes	AEL
	Knappen AF-ON	AF-ON	
	Pileknap	 (valg af AF-søgefelt)	
	Piletast ▶ (højre) ¹	MF skift (AF/MF skift)	
	Piletast ▼ (ned) ¹	WB (hvidbalance)	

Ikón	Knap	Standardfunktion	
			
L-Fn	Knappen Fn på objektivet	AF Stop (AF Stop)	





1 For at bruge  og  på piletasterne i deres tildelte funktioner skal du vælge **[Direct Function]** for **[↔]** (piletast).

Superkontrolpanel

- **OK** →  Button Function /  Button Function

Menu

- **MENU** →  → 1. Operations → Button Settings →  Button Function
- **MENU** →  → 1. Operations → Button Settings →  Button Function

1. Markér en knap, som skal konfigureres med knapperne  , og tryk på knappen **OK**.
2. Markér en funktion, som skal tildeles med knapperne   , og tryk på knappen **OK**.

Tilgængelige funktioner











"Kun ": Denne rolle er kun tilgængelig i menuen [ **Button Function**].











"Kun ": Denne rolle er kun tilgængelig i menuen [ **Button Function**].









 De tilgængelige indstillinger varierer fra knap til knap.











Funktion	Funktion
Custom Mode 1-5 (C1-C5)	Genkald indstillinger for det valgte brugervalg. Tryk en gang på betjeningsselementet for at genkalde gemte indstillinger, tryk igen for at gendanne de tidligere aktive indstillinger (P.82). Betjeningsselementet udfører også denne funktion, når der vælges et brugervalg med omskifteren.
 REC (filmoptagelse)	Betjeningsselementet virker som filmoptageknap. Tryk for at starte eller stoppe en optagelse.
RAW  (RAW-billedkvalitet) (Kun )	Hvis du trykker på knappen, når [] er indstillet til JPEG, skifter den til RAW+JPEG. Når den er indstillet til RAW eller RAW+JPEG, ændres indstillingen ikke. Du kan også indstille billedkvaliteten ved at holde knappen nede og dreje en omskifter.
WB (WB) (hvidbalance)	Justering af [WB]-indstillinger (P.235). Hold betjeningsselementet nede, og drej forreste eller bagerste omskifter. Du kan også trykke på knappen for at aktivere indstillingerne og derefter dreje omskifterne. Fremhæv indstillinger med forreste eller bagerste omskifter eller med   .
 (enkeltrykshvidbalance)	Mål en værdi til enkeltrykshvidbalance (P.238). Hvis du vil måle hvidbalancen under billedtagning, skal du rette søgeren mod et referenceobjekt (et ark hvidt papir eller lignende), trykke og holde betjeningsselementet nede og trykke på udløseren. Der vises nu en liste med enkeltrykshvidbalanceindstillinger, og du kan vælge, hvor den nye værdi skal gemmes. Hvis du vil måle hvidbalancen under filmoptagelse, skal du rette søgeren mod et referenceobjekt (et ark hvidt papir eller lignende), trykke og holde betjeningsselementet nede og trykke på udløseren. Der vises nu en liste med enkeltrykshvidbalanceindstillinger, og du kan vælge, hvor den nye værdi skal gemmes.

Funktion	Funktion
ISO	<p>Justering af [ISO]-indstillinger (P.167). Hold betjeningselementet nede, og drej forreste eller bagerste omskifter. Du kan også trykke på knappen for at aktivere indstillingerne og derefter dreje omskifterne. Fremhæv indstillinger med forreste eller bageste omskifter eller med <D>.</p>
Exposure Comp. (☒)	<p>Tilpas eksponeringsindstillingerne. Hold betjeningselementet nede, og drej forreste eller bagerste omskifter. Du kan også trykke på knappen for at aktivere indstillingerne og derefter dreje omskifterne. Indstillingerne varierer alt efter optagefunktionen:</p> <p>[P]: Brug forreste eller bagerste omskifter eller <D> til at indstille eksponeringskompensationen. Brug knapperne Δ ∇ til programskift.</p> <p>[A]: Brug forreste eller bagerste omskifter eller <D> til at indstille eksponeringskompensationen. Brug knapperne Δ ∇ til blænden.</p> <p>[S]: Brug forreste eller bagerste omskifter eller <D> til at indstille eksponeringskompensationen. Brug knapperne Δ ∇ til lukkertiden.</p> <p>[M]: Brug bagerste omskifter eller Δ ∇ til lukkertiden. Brug forreste omskifter eller knapperne <D> til blænden.</p> <p>☞ Du kan få oplysninger om justering af eksponeringsindstillingerne, når [Auto] er valgt for [ISO] (P.167), se "Justering af eksponeringskompensation" (P.154).</p> <p>[B]: Brug bagerste omskifter eller Δ ∇ til at skifte mellem bulb/tid og live kompositfotografering. Brug forreste omskifter eller knapperne <D> til blænden.</p>
AEL (AE lock)	<p>Tryk på knappen for at låse eksponeringen. Tryk igen for at frigøre den.</p>
Flicker Scan (Flicker Scan)	<p>Tilpas indstillingerne for [Flicker Scan] (P.158). Tryk på betjeningselementet for at vælge [On]. Du kan tilpasse lukkertiden, mens du ser et eksempel på resultaterne af ændringen på skærmen. Tryk på betjeningselementet igen for at se optageindstillinger og tilgå andre indstillinger. Tryk og hold betjeningselementet inde for at slå [Flicker Scan] [Off].</p>

Funktion	Funktion
IS Mode (IS)	Slå [Image Stabilizer] til eller fra (P.205). Tryk en gang for at vælge [Off] og igen for at slå billedstabilisering til. Hold betjeningselementet inde, og drej forreste eller bagerste omskifter for at åbne [Image Stabilizer] -indstillingerne.
Computational Modes (CP) (Kun )	Slå rollerne for knappen CP (Computational Modes) til eller fra (P.355). Tryk på knappen for at aktivere de nyeste Computational Modes. Hold knappen nede, og roter den forreste eller den bagerste omskifter for at ændre indstillingerne for Computational Modes eller skifte til andre Computational Modes.
High Res Shot () (Kun )	Ved at trykke på knappen, når [Off] er valgt for [High Res Shot] , vælges den indstilling, der er valgt under [High Res Shot] . Hvis en anden indstilling end [Off] er valgt, vælges [Off] ved at trykke på knappen. Hold knappen nede, og drej den forreste eller bagerste omskifter for at vælge en indstilling for [High Res Shot] .
Live ND Shooting (ND) (Kun )	Aktivering af live ND-filter (P.250) Tryk en gang for at slå [Live ND Shooting] til. Tryk igen for at slå funktionen fra. Hold knappen inde, og drej forreste eller bagerste omskifter for at tilpasse [ND Number] -indstillingerne.
Live GND Shooting (GND) (Kun )	Aktivering af live GND-filter (P.254) Tryk en gang for at aktivere [Live GND Shooting] og tilpasse filterposition- og grænseindstillinger. Tryk på betjeningselementet igen for at se optageindstillinger og tilgå andre indstillinger. Hold knappen inde, og drej forreste eller bagerste omskifter for at tilpasse [Filter Type] og [GND Number] . Tryk og hold betjeningselementet inde for at vælge [Off] for [Live GND Shooting] .
Focus Stacking () (Kun )	Skift [Focus Stacking] til [On] eller [Off] . Tryk og hold knappen nede for at vælge en funktion for [Focus Stacking] .
HDR (Kun )	Aktivering af HDR (P.261). Tryk en gang for at slå HDR til. Tryk igen for at slå funktionen fra. Hold knappen nede, og drej forreste eller bagerste omskifter for at tilpasse [HDR] -indstillingerne.
Multiple Exposure () (Kun )	Skift [Multiple Exposure] til [On] eller [Off] . Hold knappen nede for at vælge en funktion for [Multiple Exposure] .











Funktion	Funktion
Digital Tele-converter  2x /  1,4x	<p>Slå den digitale telekonverter til eller fra (P.267) Tryk en gang for at zoome ind og igen for at zoome ud.</p> <p>Du kan slå den til/fra, selv når du optager en film. Under filmoptagelse vises en ramme, der angiver det område, der vil blive forstørret af den digitale telekonverter.</p>
Keystone Comp.  (Kun )	<p>Tryk på betjeningselementet for at se indstillingerne for Keystone Compensation (P.272). Tryk på betjeningselementet igen for at afslutte, når du har foretaget de nødvendige indstillinger. Tryk og hold betjeningselementet inde for at annullere Keystone Compensation.</p>
Fisheye Compensation  (Kun )	<p>Aktivering af fiskeøjekorrigering (P.274). Tryk en gang for at slå fiskeøjekorrektion til. Tryk igen for at slå funktionen fra. Hold knappen inde, og drej forreste eller bagerste omskifter for at vælge mellem [Angle]-indstillingerne 1, 2 og 3.</p>
AE BKT (Kun )	<p>Ved at trykke på knappen, når [Off] er valgt for [AE BKT], vælges den indstilling, der er valgt under [AE BKT]. Hvis en anden indstilling end [Off] er valgt, vælges [Off] ved at trykke på knappen. Hold knappen nede, og drej den forreste eller bagerste omskifter for at vælge en indstilling for [AE BKT].</p>
WB BKT (Kun )	<p>Ved at trykke på knappen, når [Off] er valgt for [WB BKT], vælges den indstilling, der er valgt under [WB BKT]. Hvis en anden indstilling end [Off] er valgt, vælges [Off] ved at trykke på knappen. Hold knappen nede, og drej den forreste eller bageste omskifter for at vælge en indstilling for [WB BKT].</p>
FL BKT (Kun )	<p>Ved at trykke på knappen, når [Off] er valgt for [FL BKT], vælges den indstilling, der er valgt under [FL BKT]. Hvis en anden indstilling end [Off] er valgt, vælges [Off] ved at trykke på knappen. Hold knappen nede, og drej den forreste eller bageste omskifter for at vælge en indstilling for [FL BKT].</p>
ISO BKT (Kun )	<p>Ved at trykke på knappen, når [Off] er valgt for [ISO BKT], vælges den indstilling, der er valgt under [ISO BKT]. Hvis en anden indstilling end [Off] er valgt, vælges [Off] ved at trykke på knappen. Hold knappen nede, og drej den forreste eller bagerste omskifter for at vælge en indstilling for [ISO BKT].</p>

Funktion	Funktion
ART BKT (Kun )	Skift [ART BKT] til [On] eller [Off] . Hold knappen nede for at vælge en funktion for [ART BKT] .
Focus BKT (Kun )	Skift [Focus BKT] til [On] eller [Off] . Hold knappen nede for at vælge en funktion for [Focus BKT] .
AF-ON	Kameraet fokuserer med autofokus, mens knappen trykkes ned (P.116). Kameraet stopper med at fokusere, når knappen slippes.
MF (MF) (AF/MF-skift)	Skift mellem AF og MF. Tryk en gang for at vælge MF og igen for at vende tilbage til den tidligere funktion. Fokusfunktionen kan også vælges ved at holde knappen nede og dreje en omskifter.
Preset MF (PreMF)	Indstil [AF Mode] til [PreMF] (P.100) Tryk en gang for at slå Forudindstillet MF til og igen for at gendanne den tidligere fokusfunktion. Du kan også vælge [AF Mode] ved at holde knappen nede og dreje en omskifter.
Subject Selection ()	Motivet, der skal fokuseres, kan låses (fikseres) ved at bruge knappen. Hvis der registreres flere motiver, kan du vælge og låse fast på det motiv, du vil fokusere på, ved at dreje på den forreste eller bagerste omskifter, mens du trykker på knappen. Når der registreres øjne, mens [Human] er valgt, kan du vælge, hvilket øje der skal låses fast på som det motiv, der skal fokuseres på, ved at dreje den forreste eller bagerste omskifter, mens du trykker på knappen. Under låsning kan du vælge et andet motiv ved at trykke på     . Hvis du trykker på den igen, frigøres låsen. Denne funktion er også tilgængelig under filmoptagelse.
Subject Detection ()	Ved at trykke på knappen, når [Off] er valgt for [Subject Detection] , vælges den indstilling, der er valgt under [Subject Detection] . Hvis en anden indstilling end [Off] er valgt, vælges [Off] ved at trykke på knappen. Hold knappen nede, og drej den forreste eller bagerste omskifter for at vælge en indstilling for [Subject Detection] .

Funktion	Funktion
AF Limiter (AFLimit) (Kun )	Aktivering af [AF Limiter] (P.130). Tryk en gang for at slå [AF Limiter] til. Tryk igen for at slå funktionen fra. Hold knappen inde, og drej forreste eller bagerste omskifter for at vælge mellem tre indstillinger.
AF Area Select ([:::]) (AF Area Select)	Konfigurering af AF-målfunktion (P.106) og AF-fokusmål (P.105). Tryk på knappen for at få vist skærmen til valg af AF-søgefelt. Brug forreste eller bagerste omskifter til at vælge AF-målfunktion og piletasterne til at placere AF-feltet.  Du kan vælge de betjeningslementer, der bruges til denne handling.  " Valg af AF-mål ([:::])Select Screen Settings " (P.141)
[:::]Home ([:::]HP) (AF udgangsposition) (Kun )	Genkald de tidligere gemte "udgangspositionsindstillinger" [AF Target Mode] og [AF Target Point] . Udgangspositionsindstillinger gemmes ved hjælp af [ [:::] Set Home] (P.139).  Du kan gemme separate udgangspositioner for landskab og portræt.  " Sådan matcher du valg af AF-søgefelter til kameraorienteringen ( Orientation Linked [:::]) " (P.137)
Peaking (Peak)	Slå fokus-peaking til eller fra (P.147). Tryk én gang på betjeningslementet for at slå peaking til og en gang til for at slå det fra. Når peaking er slået til, kan peaking-indstillinger (farve, mængde) vises ved at trykke på knappen INFO .
Focus Ring Lock ()	Tryk på betjeningslementet én gang for at deaktivere og igen for at aktivere objektivfokuseringen. Denne indstilling er tilgængelig, når [S-AF MF] , [C-AF MF] , [MF] , [C-AF+TR MF] , [Pre MF] eller [ AF MF] er valgt for [AF Mode] . MF -delen af AF funktionsindikatoren vises med gråt, når ringen er deaktiveret. For objektiver, der er udstyret med en MF-kobling (manuelt fokus), har det ingen effekt at trykke på knappen, når fokusringen er i MF-position (tættere på kamerahuset). Fokuseringlåsen afsluttes, når du udfører en handling, f.eks. at slukke for kameraet eller sætte et nyt objektiv på.

Funktion	Funktion
Magnify (🔍)	<p>Tryk en gang på betjeningselementet for at få vist zoomfeltet og igen for at zoome ind (P.111). Tryk på det en tredje gang for at afslutte zoom – hvis du ønsker at skjule zoomfeltet, skal du holde betjeningselementet nede. Brug touchfunktionerne eller Δ ∇ \triangleleft \triangleright til placering af zoomfeltet.</p>
Preview (🔍) (Kun 📷)	<p>Blænd ned til den valgte værdi. Det giver dig et preview af dybdeskarpheeden. Blænden skiftes til den valgte værdi, mens der trykkes på knappen. Preview-indstillinger kan vælges med [🔍 Lock] (P.369).</p>
LV Mode (S-OVF) (Kun 📷)	<p>Skifter [📷 LV Mode] (P.371) mellem [Standard] og [S-OVF].</p>
Night Vision (Night LV) (Kun 📷)	<p>Hvis man trykker på knappen, når [Off] er valgt for [📷 Night Vision] (P.372), vælges [On]. Hvis [On] er valgt, vælges [Off], når man trykker på knappen.</p>
Level Disp (📷)	<p>Vis den digitale niveaumåler. Eksponeringslinjen i søgeren fungerer nu som niveaumåler. Tryk på elementet igen for at afslutte. Funktionen træder i kraft, når [📷 Style 1] eller [📷 Style 2] er valgt for [EVF Style] (P.377).</p>
View Selection (📷) (valg af display)	<p>Skift mellem søgeren og Live View. Hvis [Off] er valgt for [EVF Auto Switch] (P.407), skifter visningen mellem søgeren og skærmen. Tryk og hold betjeningselementet inde for at få vist [EVF Auto Switch]-indstillingerne.</p>
Lens Info Settings (Exif Lens)	<p>Genkald tidligere gemte objektivdata (P.399). Genkald gemte data for det aktuelle objektiv efter at have skiftet objektiv eller lignende.</p>
Multi Function (Multi Fn) (Multi-Function)	<p>Konfigurer betjeningselementet som multifunktionsknap (P.354). Hold betjeningselementet nede, og drej forreste eller bagerste omskifter for at vælge en funktion. Den valgte funktion kan herefter udføres med et tryk på betjeningselementet.</p>
Test Picture (📷 Test) (Kun 📷)	<p>Tag et testbillede. Du kan se effekten af de valgte indstillinger i et fotografi. Hvis du holder betjeningselementet nede, mens du trykker på udløseren, kan du se resultatet, men billedet bliver ikke gemt på hukommelseskortet.</p>

Funktion	Funktion
Direct Function (☒/[:::]/▶/▼)	<p>Tildel funktioner til knapperne på piletasterne (△ ▽ ◀ ▶). Følgende funktioner kan tildeles:</p> <p>Knappen ◀: [:::] (valg af AF-søgefelt)</p> <p>Knappen △: ☒ (eksponeringskompensation)</p> <p>Knappen ▶: MF skift (AF/MF skift)</p> <p>Knappen ▽: WB (hvidbalance)</p> <ul style="list-style-type: none"> • Knapperne ▶ og ▽ kan tildeles andre funktioner.
Flash Mode (⚡) (Kun 📷)	<p>Justering af flashindstillinger (P.180) Tryk en gang for at få vist flashindstillingerne og igen for at vælge den fremhævede indstilling og afslutte. Fremhæv indstillinger med forreste eller bagerste omskifter eller med ◀ ▶.</p> <p>🕒 Denne funktion kan kun tildeles til knapperne ▶ og ▽. Du skal først indstille [↔] til [Direct Function].</p>
 (serieoptagelse/selvudløser) (Kun 📷)	<p>Valg af en drevfunktion (serieoptagelse/optagelse med selvudløser) (P.191). Tryk på knappen for at vise indstillinger for drevfunktion, og vælg derefter en funktion med forreste eller bagerste omskifter eller knapperne ◀ ▶.</p> <p>🕒 Denne funktion kan kun tildeles til knapperne ▶ og ▽. Du skal først indstille [↔] til [Direct Function].</p>
Electronic Zoom (W↔T)	<p>Zoom motoriserede zoomobjektiver ind eller ud. Efter et tryk på betjeningselementet anvendes piletasterne til at zoome ind og ud. Brug △ eller ▶ til at zoome ind og ▽ eller ◀ til at zoome ud.</p> <p>🕒 Denne funktion kan kun tildeles til knapperne ▶ og ▽. Du skal først indstille [↔] til [Direct Function].</p>
 Lock (🔒) (lås touchfunktion)	<p>Lås touchfunktionerne. Tryk en gang på knappen for at låse touchfunktionerne og igen for at fjerne låsen.</p> <p>🕒 Denne funktion kan kun tildeles til knapperne ▶ og ▽. Du skal først indstille [↔] til [Direct Function].</p>
AF Stop (AF Stop)	<p>Afbryd autofokus. Fokus låses, og autofokus afbrydes, mens der trykkes på betjeningselementet. Gælder kun knappen Lf på objektivet.</p>

Funktion	Funktion
WB AUTO Lock (Lock WB AUTO) (Kun )	Når du optager en film i  /S&Q-funktion med hvidbalancen indstillet til [WB Auto] , låses hvidbalancen ved at trykke på knappen. Hvis du trykker på den igen, frigøres låsen.
 View Assist (BT.709) (Kun )	Skift [ View Assist] til [On] eller [Off] . Indstillingerne kan også ændres ved optagelse af film.
Zebra Pattern Settings ( Zebra) (Kun )	Skift [Zebra Pattern Settings] til [On] eller [Off] . Indstillingerne kan også ændres ved optagelse af film.
C-AF ved  (C-AF) (Kun )	Skift [ C-AF ved ] (P.123) [Yes] eller [No] . Indstillingerne kan også ændres ved optagelse af film.
Off	Betjeningselementet bruges ikke.

Brug af multifunktionsindstillinger (Multi Function)

Tildel flere funktioner til en enkelt knap.

① Hvis du ønsker at bruge funktionen Multifunktion, skal **[Multi Function]** først tildeles et kamerabetjeningsselement.  ["Betjeningselementer, der kan brugertilpasses" \(P.343\)](#)

Valg af en funktion

1. Hold knappen med tildelt **[Multi Function]** inde, og drej den forreste eller bagerste omskifter.

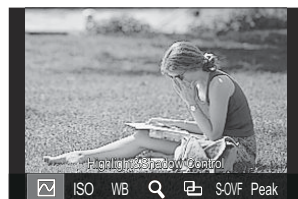



- Drej omskifteren, indtil den ønskede funktion er fremhævet. Slip knappen for at vælge det fremhævede punkt.

2. Tryk på knappen, som **[Multi Function]** er tildelt.

3. Vælg indstillinger.

Knappen **[Multi Function]** kan bruges til:

	Highlight&Shadow Control	Skift indstillingen ved hjælp af den forreste og den bagerste omskifter. Tryk på knappen INFO for at ændre området (højlys, mellemtone, skygge), der skal konfigureres.
ISO	ISO	Skift indstillingen ved hjælp af den forreste og den bagerste omskifter.
WB	WB	
	Magnify	Et zoomfelt vil blive vist.
	Image Aspect	Skift indstillingen ved hjælp af den forreste og den bagerste omskifter.

S-OVF	 LV Mode	Indstillingen skifter mellem [Standard] og [S-OVF] med hvert tryk på knappen.
Peak	Peaking	Tænder og slukker med hvert tryk på knappen.



☞ Du kan vælge, hvilke indstillinger der skal vises.  **[Multi Function Settings]** (P.387)

☞ **[Highlight&Shadow Control]** kan også konfigureres ved følgende handlinger.

- Under optagelse skal du trykke på **Fn** (eksponeringskompensation) og derefter trykke på knappen **INFO**.
- Når du har trykket på **OK** på optageskærmen, skal du vælge **[Exposure Comp./**] på superkontrolpanelet (P.94) og trykke på **OK**.

Brug af knappen CP (Computational Modes)

Tryk på knappen for at aktivere de nyeste Computational Modes. Hold knappen nede, og roter den forreste eller den bagerste omskifter for at ændre indstillingerne for Computational Modes eller skifte til andre Computational Modes.

🕒 Hvis knappen **CP** er blevet tildelt til en anden rolle, skal du tildele **[Computational Modes]** til et betjeningsselement via **[ Button Function]**.  "Betjeningsselementer, der kan brugertilpasses" (P.343)

Skift Computational Modes/indstillinger

- Tryk på knappen **CP**, og drej den forreste eller den bagerste omskifter.
 - Drej omskifteren, indtil den ønskede Computational Mode/indstilling er fremhævet. Markér den fremhævede funktion, og slip knappen.
 - Når **[Live GND Shooting]** er valgt, kan du efter at have sluppet knappen vælge **[Filter Type]** ved at dreje den forreste omskifter. Tryk på knappen igen for at tilpasse filterposition og grænseindstillinger.
 - Vælg **[Off]** for at afslutte Computational Modes og vende tilbage til normal optagelse.



- Du kan tage billeder med den valgte Computational Mode og indstilling.

Slå Computational Modes til eller fra

De handlinger, der foretages, når der trykkes på **Cp-knapper**,-knappen, er anført nedenfor. Den sidst brugte Computational Mode genkaldes.

	High Res Shot	Tænder og slukker med hvert tryk på knappen.
ND2-ND64	Live ND Shooting	Tænder og slukker med hvert tryk på knappen.
GND2-GND8	Live GND Shooting	Displayet skifter mellem skærmen til tilpasning af filterposition og grænseindstillinger og den oprindelige optagelsesskærm, hver gang der trykkes på knappen. Hold knappen nede for at vælge [Off] for [Live GND Shooting] .
	Focus Stacking	Tænder og slukker med hvert tryk på knappen. Tryk og hold knappen nede for at vælge en funktion for [Focus Stacking] .
HDR1/HDR2	HDR	Tænder og slukker med hvert tryk på knappen.
	Multiple Exposure	Tænder og slukker med hvert tryk på knappen. Hold knappen nede for at vælge en funktion for [Multiple Exposure] .

🔊 Du kan vælge de viste indstillinger. 🖱️ "Sådan vælger du de tilgængelige indstillinger via knappen **CP (CP Button Settings)**" (P.386)

Optagelse af en film ved at trykke på udløserknappen (📷 Shutter Function)

: **PASMB** /S&Q: **PASM**

Konfigurer udløseren som en -knap (filmoptagelsesknop).

Menu

• **MENU** →  → 1. Operations → Button Settings →  Shutter Function

Off	Udløseren kan ikke anvendes til at optage film.
 REC	Tryk udløseren helt ned for at starte eller stoppe optagelsen.

Tildeling af roller til den forreste og den bagerste omskifter (📷 Dial Function / 👤 Dial Function)

📷: **PASMB** 👤/S&Q: **PASM**

Vælg, hvilke funktioner der skal udføres af forreste og bagerste omskifter.

Menu

- MENU → ⚙️ → 1. Operations → Dial Settings → 📷 Dial Function
- MENU → ⚙️ → 1. Operations → Dial Settings → 👤 Dial Function

1. Markér en funktion, og tryk på knappen **OK**.

- Vælg en omskifter med knapperne <|>, og vælg en rolle med knapperne Δ ▽.
- Tryk på knappen **INFO** for at skifte mellem håndtagsindstillinger.
- Tryk på knappen **OK**, når du er færdig med at udføre indstillingerne.

🔔 Når [📷 Fn Lever Function] / [👤 Fn Lever Function] er indstillet til en anden indstilling end [mode1], aktiveres de funktioner, der er tildelt til håndtag 1, selvom håndtaget er i position 2.

De funktioner, der kan tildeles i [📷 Dial Function], er anført nedenfor.

Funktion	Funktion	Shooting mode				
		P	A	S	M	B
Program Shift (Ps)	Konfigurer programskift (P.59).	✓	—	—	—	—
Shutter Speed (Shutter)	Vælg lukkertiden.	—	—	✓	✓	✓ ¹
Aperture Value (FNo)	Tilpas blænden.	—	✓	—	✓	✓

Funktion	Funktion	Shooting mode				
		P	A	S	M	B
Exposure Comp. (☒)	Juster eksponeringskompensation.	✓	✓	✓	✓	✓
Flash Exposure Comp. (☒☒)	Juster flasheksponeringskompensation.	✓	✓	✓	✓	✓
ISO	Juster ISO følsomhed.	✓	✓	✓	✓	✓
WB (WB)	Juster hvidbalance.	✓	✓	✓	✓	✓
CWB Kelvin (CWB Kelvin)	Tilpas farvetemperaturen, når CWB (Custom WB) er valgt som hvidbalance.	✓	✓	✓	✓	✓
Off	Ingen.	✓	✓	✓	✓	✓

1 Skift mellem Bulb, Time og Live Comp.

De funktioner, der kan tildeles i [☒ Dial Function], er anført nedenfor.

Funktion	Funktion	Shooting mode			
		P	A	S	M
Shutter Speed (Shutter)	Vælg lukkertiden.	—	—	✓	✓
Aperture Value (FNo)	Tilpas blænden.	—	✓	—	✓
Exposure Comp. (☒)	Juster eksponeringskompensation.	✓	✓	✓	✓
ISO	Juster ISO følsomhed.	✓	✓	✓	✓
WB (WB)	Juster hvidbalance.	✓	✓	✓	✓
CWB Kelvin (CWB Kelvin)	Tilpas farvetemperaturen, når CWB (Custom WB) er valgt som hvidbalance.	✓	✓	✓	✓

Funktion	Funktion	Shooting mode			
		P	A	S	M
Sound Recording Level (🎤 Vol)	Justér optagestyrken.	✓	✓	✓	✓
Headphone Volume (🎧 Vol)	Juster headsettets lydstyrke.	✓	✓	✓	✓
Off	Ingen.	✓	✓	✓	✓

Ændring af drejeretning (Dial Direction)

 : **PASMB**  / **S&Q: PASM**

Vælg drejeretningen for omskifterne ved indstilling af eksponeringen.

Menu

- **MENU** ➔  ➔ 1. Operations ➔ Dial Settings ➔ Dial Direction

Exposure	Vælg drejeretningen for omskifterne ved indstilling af blænde og lukkertid i funktionerne A, S, M og B .
Ps	Vælg drejeretningen for omskifterne ved programskift (P -funktion).



Sådan tilpasser du Fn-håndtaget (Fn Lever Settings)

: **PASMB** /S&Q: **PASM**

Menu

- MENU → ⚙️ → 1. Operations → Fn Lever Settings

Sådan konfigureres Fn-håndtaget

 Fn Lever Function	Vælg den rolle, som Fn -håndtaget spiller i stillbilledefunktioner. Du kan bruge Fn-håndtaget til at vælge funktioner til den forreste og den bagerste omskifter eller til at genkalde fokusindstillinger. Den kan også bruges til at vælge filmfunktionen.
 Fn Lever Function	Vælg, hvilken funktion Fn -håndtaget skal have i filmfunktion. Du kan bruge Fn-håndtaget til at vælge funktioner til den forreste og den bagerste omskifter eller til at genkalde fokusindstillinger.
Fn Lever/Power Lever	Fn -håndtaget kan bruges som tænd/sluk-håndtag. Anvend denne funktion, hvis du ønsker at bruge højre hånd til at tænde og slukke kameraet.

Konfigurering af [📷 Fn Lever Function]

1. Vælg [📷 Fn Lever Function] på skærmen [Fn Lever Settings], og tryk på knappen **OK**.

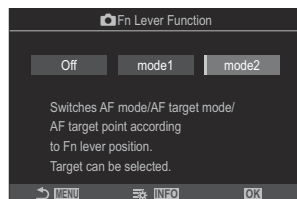

Skærmen Fn Lever Function

Off	Det har ingen betydning, hvis du ændrer placeringen af Fn -håndtaget.
mode1	Skift funktionerne for den forreste og den bagerste omskifter ved at ændre positionen for Fn -håndtaget. Funktionerne for position 1 og 2 svarer til den valgte indstilling for [📷 Dial Function] (P.358).
mode2	<p>Vælg mellem to grupper af tidligere valgte indstillinger for [AF Mode], [AF Target Mode] og [AF Target Point].</p> <p>Tryk på knappen INFO, og sæt et flueben (✓) ud for en indstilling, som du vil genkalde med Fn-håndtaget.</p> <p>Et nyt tryk på knappen OK fjerner fluebenet igen.</p> <p>[AF Mode]: S-AF, C-AF osv.</p> <p>[AF Target Mode]: [·]Single, [📷]All osv.</p> <p>[AF Target Point]: AF-søgefeltets position</p>

ⓘ Denne funktion kan ikke bruges i følgende tilfælde.

- [Fn Lever/Power Lever] (P.366) er indstillet til **Fn** eller **[OFF/ON]**.

Konfigurering af [Fn Lever Function]

1. Vælg [Fn Lever Function] på skærmen [Fn Lever Settings], og tryk på knappen **OK**.

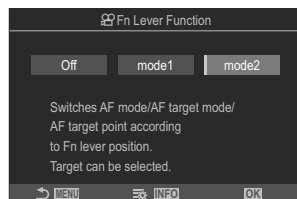

Skærmen Fn Lever Function

Off	Det har ingen betydning, hvis du ændrer placeringen af Fn -håndtaget.
mode1	Skift funktionerne for den forreste og den bagerste omskifter ved at ændre positionen for Fn -håndtaget. Funktionerne for position 1 og 2 svarer til den valgte indstilling for [Dial Function] (P.358).
mode2	<p>Vælg mellem to grupper af tidligere valgte indstillinger for [AF Mode], [AF Target Mode] og [AF Target Point].</p> <p>Tryk på knappen INFO, og sæt et flueben (✓) ud for en indstilling, som du vil genkalde med Fn-håndtaget.</p> <p>Et nyt tryk på knappen OK fjerner fluebenet igen.</p> <p>[AF Mode]: S-AF, C-AF osv.</p> <p>[AF Target Mode]: [#] Small, [#] All osv.</p> <p>[AF Target Point]: AF-søgefeltets position</p>

ⓘ Denne funktion kan ikke bruges i følgende tilfælde.

- [Fn Lever/Power Lever] (P.366) er indstillet til Fn eller **[OFF/ON]**.

Anvendelse af [mode2] for [📷 Fn Lever Function] / [📷 Fn Lever Function]

Når [mode2] er valgt for [📷 Fn Lever Function] / [📷 Fn Lever Function], gemmer kameraet separate fokusindstillinger for positionerne 1 og 2.

1. Drej **Fn**-håndtaget til position 1, og foretag AF-indstillingerne.

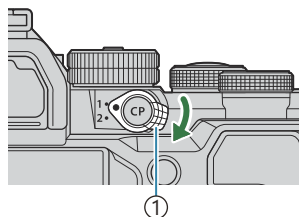

① **Fn**-håndtag

- Kameraet kan gemme de indstillinger, der er blevet kontrolleret (✓) i:

[AF Mode]: S-AF, C-AF osv.

[AF Target Mode]: [·] Single, [📷] All osv.

[AF Target Point]: AF-søgefeltets position

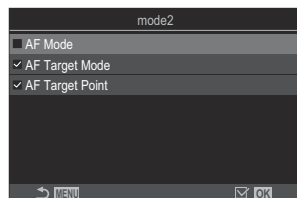

2. Drej **Fn**-håndtaget til position 2, og foretag AF-indstillingerne.

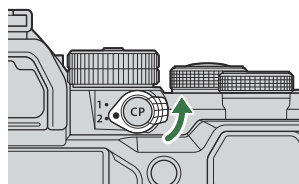

3. Drej håndtaget til den ønskede position for at genkalde de gemte indstillinger.

Konfigurering af [Fn Lever/Power Lever]

1. Vælg [Fn Lever/Power Lever] på skærmen [Fn Lever Settings], og tryk på knappen **OK**.



Fn	Håndtagets funktion følger de valgte indstillinger for [Fn Lever Function] og [Fn Lever Function] (P.365).
ON/OFF	Håndtaget fungerer som et ON/OFF -håndtag. Position 1 er til, position 2 er fra.
OFF/ON	Håndtaget fungerer som et ON/OFF -håndtag. Position 1 er fra, position 2 er til.

- ⓘ **ON/OFF**-håndtaget kan ikke bruges til at slukke kameraet, når [**ON/OFF**] eller [**OFF/ON**] er valgt. [**Fn Lever Function**] og [**Fn Lever Function**] er heller ikke tilgængelige.





Power Zoom-objektiver (Electronic Zoom Settings)



: **PASMB** /S&Q: **PASM**

Vælg zoomhastigheden for motoriserede zoomobjektiver, når du drejer på zoomringen. Tilpas zoomhastigheden, hvis den er så høj, at du har vanskeligt ved at komponere dit billede.

Menu

• MENU →  → 1. Operations → Electronic Zoom Settings

 Elec. zoom.hast.	Indstill zoom-hastigheden for funktionen  . [Low]: Slow zoom. Et godt valg, når der skal foretages præcise indstillinger. [Normal]: Normal zoomhastighed. [High]: Fast zoom.
 Elec. zoom.hast.	Indstill zoom-hastigheden for funktionen  /S&Q. [Low]: Slow zoom. Et godt valg, når der skal foretages præcise indstillinger. [Normal]: Normal zoomhastighed. [High]: Fast zoom.

 Selvom de samme muligheder vises for funktionen ( mode) og (/S&Q modes) er de faktiske zoom-hastigheder forskellige.

Vælg, hvad der sker, når udløserknappen trykkes ned under Live View-zoom (LV Close Up Mode)

: **PASMB** /S&Q: **PASM**

Vælg visningsindstillinger, der skal bruges sammen med zoomfokus.

Menu

- MENU → ⚙️ → 2. Operations → LV Close Up Mode

🔗 Få mere at vide om LV zoomindstillinger i den forklarende tekst på "[Zoom frame AF/Zoom AF \(Super Spot AF\)](#)" (P.111).

LV Close Up Mode

Vælg, hvad der skal ske, når udløseren trykkes halvt ned under zoomfokus.

[mode1]: Zoomfokus afsluttes. Du kan kontrollere kompositionen efter fokusering ved hjælp af zoomfokus.

[mode2]: Zoomfokus bibeholdes, mens kameraet fokuserer. Komponer billedet, inden du fokuserer, zoom derefter ind for at stille helt skarpt, og tag et billede helt uden af afslutte zoomfunktionen.

Valg af egenskaber for den kontrol, der bruges til dybdeskarpheds-kontrol (🔒 Lock)

📷: PASMB 📷/S&Q: PASM

Vælg egenskaberne for betjeningselementet til preview af dybdeskarpheden.

Menu

• MENU → ⚙️ → 2. Operations → 🔒 Lock

🕒 Inden du kan bruge Super Spot AF, skal du bruge [\[Button Settings\] \(P.343\)](#) til at tildele **[Preview]** til et kamerabetjeningselement.



Vælg egenskaberne for betjeningselementet til preview af dybdeskarpheden.

[Off]: Der blændes ned til den valgte blændeindstilling, når der trykkes på betjeningselementet.

[On]: Der blændes ned til den valgte blændeindstilling, når der trykkes på betjeningselementet. For at afslutte preview af dybdeskarpheden skal du trykke på betjeningselementet igen.

Indstillinger for knaptryk (Press-and-hold Time)

: **PASMB** /S&Q: **PASM**

Vælg, hvor længe der skal trykkes på en knap for at aktivere nulstilling og lignende funktioner. Af hensyn til brugervenligheden kan hold nede-tiden indstilles separat for forskellige funktioner.

















Menu

- MENU →  → 2. Operations → Press-and-hold Time

Indstil knappens hold tid for hver enkelt funktion.

[0.5sec]-[3.0sec]

De funktioner, der giver dig mulighed for at indstille Press-and-hold Time, er anført nedenfor:

- End LV 
- Reset LV  Frame
- Reset 
- Reset 
- Reset 
- Reset 
- Reset 
- Reset 
- Reset 
- Reset 
- Reset 
- Reset 
- Call EVF Auto Switch
- End 
- Reset 
- Switch  Lock
- End Flicker Scan
- Call WB BKT Setting
- Call ART BKT Setting
- Call Focus BKT Setting
- Call  Setting
- End GND
- Reset GND
- Call  Setting

Funktioner til justering af Live View-visning

Ændring af displayets udseende (📷 LV Mode)

📷: **PASMB** 📷/S&Q: **PASM**

Øg det dynamiske område på søgerdisplayet, hvilket øger mængden af detaljer, der er synlige i højlys og skygger på en måde, der minder om optiske søgere. Motivet kan let ses, selv i modlys. Denne indstilling påvirker søgeren, skærmen og HDMI-udgangen.

Menu

- MENU → ⚙️ → 3. Live View → 📷 LV Mode

Standard	Effekterne af eksponering, farve og andre optageindstillinger er synlige i søgerens display.
S-OVF	Effekterne af eksponering, hvidbalance, effektfiltre og andre optageindstillinger kan ikke ses på displayet.

- "S-OVF" vises på displayet, når **[S-OVF]** vælges.

Sådan gør man skærmen lettere at se på mørke steder (📷 Night Vision)

📷: **PASMB** 👤/S&Q: **PASM**

Øg lysstyrken på skærmen for at gøre det lettere at se på mørke steder.

Menu

• **MENU** → ⚙️ → 3. Live View → 📷 Night Vision

Off Normalt display.

On Lysstyrken er tilpasset for at opnå bedre visning. Previewets lysstyrke og farver afviger fra det endelige fotografi.

• "Night LV" vises på displayet, når **[On]** er valgt.

🔔 **[Frame Rate]** indstilles til **[Normal]**, når **[On]** vælges.

Billedopdateringshastighed i søgeren (Frame Rate)



Vælg billedopdateringshastigheden i søgeren.

Menu

• MENU → ⚙️ → 3. Live View → Frame Rate

Normal	Standard billedopdateringshastighed. Dette er det foretrukne valg i de fleste situationer.
High	Sikrer rykfri gengivelse af motiver i hurtig bevægelse. Det gør det lettere at spore motiver i hurtig bevægelse. Indstillingen skifter automatisk til [Normal] , hvis kameraets indvendige temperatur stiger under brug.

Preview af effektfiltre (Art LV Mode)

: **PASMB** /S&Q: **PASM**

Du kan få vist et preview af effektfiltre på skærmen eller i søgeren under optagelse. Nogle filtre kan få motivbevægelser til at fremstå rykagtige, men dette kan minimeres, så det ikke påvirker fotograferingen.

Menu

- **MENU** ➔  ➔ 3. Live View ➔ Art LV Mode

mode1	Effektfiltre kan previewes under optagelse.
mode2	Når udløseren er trykket halvt ned, prioriterer kameraet at opretholde billedopdateringshastigheden og reducerer virkningen af effektfiltre i previewet. Bevægelser er rykfrie.

Reduktion af flimner i Live View (Anti-Flicker LV)

: **PASMB** /S&Q: **PASM**

Reducerer effekten af flimner under belysning fra bl.a. lysstofrør. Vælg denne funktionen, hvis flimner gør det vanskeligt at se displayet.

Menu

• MENU → ⚙️ → 3. Live View → Anti-Flicker LV

Auto	Kameraet finder og reducerer flimner.
50Hz	Reducerer flimner ved kontorbelysning eller udendørs belysning via vekselstrøm med en frekvens på 50 Hz.
60Hz	Reducerer flimner ved kontorbelysning eller udendørs belysning via vekselstrøm med en frekvens på 60 Hz.
Off	Flimmerreduktion fra.  Denne indstilling er ikke tilgængelig, når [On] er valgt for [Anti-Flicker Shooting] (P.204).

Hjælp til selvportræt (Selfie Assist)

 : **PASMB**  / **S&Q** : **PASM**

Vælger den visning, der bruges, når skærmen vendes om for at optage selvportrætter.

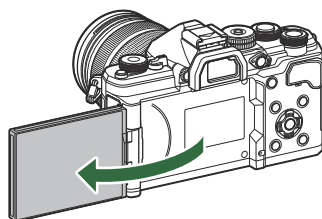

Menu

• **MENU** →  → 3. Live View → Selfie Assist

Off Visningen ændrer sig ikke, når skærmen vendes om.

On Når skærmen vendes om til selvportrætter, viser skærmen et spejlvendt billede af visningen gennem objektivet.

Funktioner til konfigurering af informationsdisplayet

Valg af søgerens visningsstil (EVF Style)

: **PASMB** /S&Q: **PASM**

Menu

- MENU → ⚙ → 4. Information → EVF Style

 Style 1/  Style 2	Samme søgervisning som et filmkamera.	
 Style 3	Samme som skærmbvisningen.	

Søgervisning, når du optager med søgeren (Style 1/Style 2)

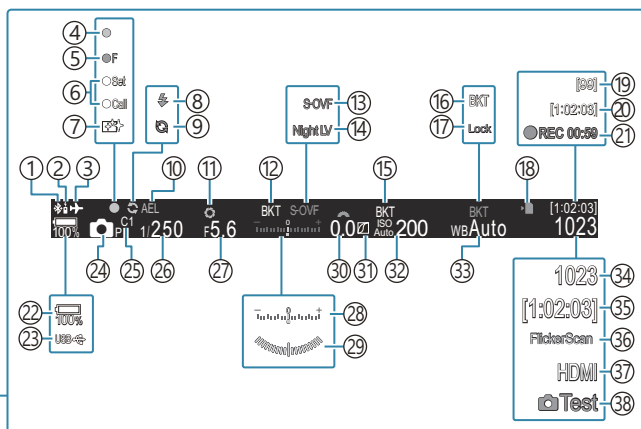
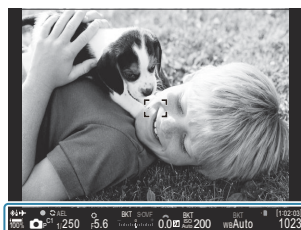

- ① Aktiv **Bluetooth**[®]-forbindelse (P.433, P.451)
- ② Fjernbetjening (P.451)
- ③ Flytilstand (P.428)
- ④ AF-bekræftelsesmærke (P.51)
- ⑤ SH2 Blændeadvarel (P.191)
- ⑥ Funktionen SET/CALL (P.464)
- ⑦ Støvreduktion (P.477)
- ⑧ Flash (blinker: lader op, lyser konstant: opladning udført) (P.176)
- ⑨ Pro Capture aktiv (P.201)
- ⑩ AE-lås (P.161)
- ⑪ Preview (P.369)
- ⑫ AE BKT (P.279)
- ⑬ LV-indstillinger (når den er indstillet til [S-OVF]) (P.371)
- ⑭ Night Vision (P.372)
- ⑮ ISO BKT (P.283)
- ⑯ WB BKT (P.281)
- ⑰ WB Auto Lock (P.240)
- ⑱ Kortsymbol (P.28, P.33)
- ⑲ Maksimalt antal kontinuerlige billeder (P.193)
- ⑳ Resterende optagetid (P.538)
- ㉑ Optagetid (vist under optagelse) (P.75)
- ㉒ Batteriniveau (P.37)
- ㉓ USB PD (P.449)
- ㉔ Shooting Mode (P.57)
- ㉕ Custom Mode (P.80)
- ㉖ Shutter Speed (P.57, P.62)
- ㉗ Aperture Value (P.57, P.60)
- ㉘ Eksponeringskompensation (P.153)
- ㉙ Level Gauge ¹ (P.383)
- ㉚ Eksponeringskompensationsværdi (P.153)
- ㉛ Highlight & Shadow Control (P.354)
- ㉜ ISO-følsomhed (P.167)
- ㉝ Hvidbalance (P.235)
- ㉞ Antal billeder, der kan gemmes (P.535)
- ㉟ Resterende optagetid (P.538)
- ㊱ Flicker Scan (P.158)
- ㊲ HDMI-output (P.295)
- ㊳ Test Picture (P.345)

¹ Vises, mens udløseren er trykket halvt ned. **Level Gauge** (P.383)

Optageindikatorer (📷 Info Settings / 👤 Info Settings)

📷: PASMB 👤/S&Q: PASM

Vælg, hvilke indikatorer der vises i Live View-displayet.

Du kan vise eller skjule indikatorer for optageindstillinger. Brug denne indstilling til at vælge de ikoner, der vises på displayet.

Du kan konfigurere tre sæt skærmindstillinger for 📷-funktion og to sæt til 👤/S&Q-funktion.

Menu

- MENU → ⚙️ → 4. Information → 📷 Info Settings
- MENU → ⚙️ → 4. Information → 👤 Info Settings

Konfigurering af 📷 Info Settings

1. Vælg en indikator, du ønsker at vise, når der trykkes på knappen **INFO**, og sæt et flueben (✓) ved den.
 - Vælg en indstilling med $\Delta \nabla$, og tryk på knappen **OK** for at sætte flueben (✓) ved den.
 - Et nyt tryk på knappen **OK** fjerner fluebenet igen.

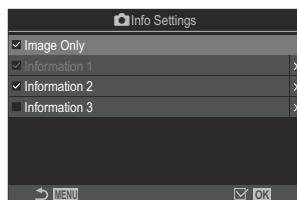

📷 Indstillingskærbilledet
Info Settings

Image Only	Der vises ingen information.
Information 1	Vælg en indstilling med $\Delta \nabla$, og tryk på knappen OK for at sætte flueben (✓) ved den.
Information 2	Et nyt tryk på knappen OK fjerner fluebenet igen.
Information 3	Tryk på \triangleright for at indstille detaljerne for et element, der skal vises. Følgende elementer kan indstilles. [📷] / [Highlight&Shadow] / [Level Gauge] / [Silent 📴 Operation]

☞ Den indstilling, der i øjeblikket er i brug, kan ikke deaktiveres, men de elementer, der skal vises, kan konfigureres.

Konfigurering af Info Settings

1. Vælg en indikator, du ønsker at vise, når der trykkes på knappen **INFO**, og sæt et flueben (✓) ved den.
 - Vælg en indstilling med Δ ∇ , og tryk på knappen **OK** for at sætte flueben (✓) ved den.
Et nyt tryk på knappen **OK** fjerner fluebenet igen.

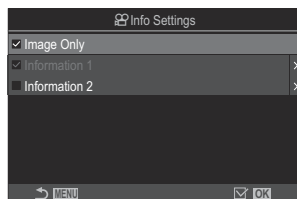





 Indstillingsskærmen Info Settings

Image Only	Der vises ingen information.
Information 1	Vælg en indstilling med Δ ∇ , og tryk på knappen OK for at sætte flueben (✓) ved den. Et nyt tryk på knappen OK fjerner fluebenet igen.
Information 2	Tryk på \triangleright for at indstille detaljerne for et element, der skal vises. Følgende elementer kan indstilles. [] / [Level Gauge] / [Image Stabilizer] / [Picture Mode] / [WB] / [AF Mode] / [Subject Detection] / [Sound Recording Level Meter] / [Headphone Volume] / [Time Code] / [Silent  Operation] / [Grid]

☞ Den indstilling, der i øjeblikket er i brug, kan ikke deaktiveres, men de elementer, der skal vises, kan konfigureres.

Valg af et display

Tryk på knappen **INFO** under optagelse for at bladre gennem de valgte visninger.  "Skift af informationsvisningen" (P.47)

Konfiguration af displayet, når udløseren trykkes halvt ned (Info by half-pressing)

: **PASMB** /S&Q: **PASM**

Du kan konfigurere displayet til, når udløseren trykkes halvt ned.





Menu

• **MENU** →  → 4. Information → Info by half-pressing 

Off	Der vises ingen information, mens udløseren er trykket halvt ned.
On1	Kun følgende eksponeringsrelaterede punkter vises, mens udløseren trykkes halvt ned. <ul style="list-style-type: none">• Shutter speed• Blænde• Reset Exposure Compensation• Forskel fra optimal eksponering• ISO følsomhed
On2	Displayet ændres ikke, selv når udløseren trykkes halvt ned.

Visning af oplysninger i søgeren (Info Settings)

 : **PASMB**  /S&Q: **PASM**

Vælg, hvilke oplysninger der skal vises i søgeren, når du trykker på knappen **INFO**. Det er muligt at få vist et histogram eller en niveaumåler i søgeren, når du trykker på knappen **INFO** – præcis som på skærmen. Dette punkt anvendes til at vælge forskellige visningstyper. Funktionen træder i kraft, når [ Style 1] eller [ Style 2] er valgt for [[EVF Style](#)] (P.377) i funktionen . Den valgte funktion for [[Info Settings](#)] (P.380) træder i kraft i /S&Q-funktion.

Menu

- **MENU** →  → 4. Information →   Info Settings

1. Vælg en indikator, du ønsker at vise, når der trykkes på knappen **INFO**, og sæt et flueben (✓) ved den.

- Vælg en indstilling med $\Delta \nabla$, og tryk på knappen **OK** for at sætte flueben (✓) ved den.
Et nyt tryk på knappen **OK** fjerner fluebenet igen.

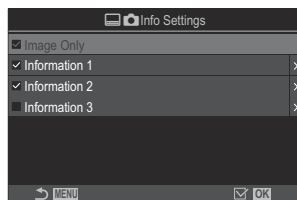



  Indstillingskærbilledet Info Se

Image Only	Der vises ingen information.
Information 1	Vælg en indstilling med $\Delta \nabla$, og tryk på knappen OK for at sætte flueben (✓) ved den.
Information 2	Et nyt tryk på knappen OK fjerner fluebenet igen. Tryk på \triangleright for at indstille detaljerne for et element, der skal vises. Følgende elementer kan indstilles.
Information 3	 : Et histogram oven på visningen i søgeren. [Highlight&Shadow] : Farvemarkerung af over- og undereksponeerede områder. [Level Gauge] : Niveaumåleren.

 Den indstilling, der i øjeblikket er i brug, kan ikke deaktiveres, men de elementer, der skal vises, kan konfigureres.

Visning af niveaumåleren, når udløseren er trykket halvt ned (Level Gauge)

 : **PASMB**  / **S&Q** : **PASM**

Vælg, om niveaumåleren kan vises i søgeren ved at trykke udløseren halvt ned, når [ **Style 1**] eller [ **Style 2**] er valgt som [[EVF Style](#)] (P.377).



Vises, når udløseren trykkes halvejs ned

Menu

- **MENU** →  → 4. Information →   Level Gauge

On	Niveaumåleren vises i søgeren, når udløseren er trykket halvvejs ned. Niveaumåleren vises i stedet for eksponeringslinjen.
Off	Niveaumåleren vises ikke.

Indstillinger for kompositionshjælp (📷 Grid Settings / 📷 Grid Settings)

📷: **PASMB** 📷/S&Q: **PASM**

Menu

- MENU → ⚙️ → 5. Grid/Other Displays → 📷 Grid Settings
- MENU → ⚙️ → 5. Grid/Other Displays → 📷/S&Q Grid Settings





Display Color	Vælg de viste farver. [Preset 1]: Indstillingerne for [Color of Preset 1] anvendes. [Preset 2]: Indstillingerne for [Color of Preset 2] anvendes.
Exclusive for 📷 (Kun [📷 Grid Settings])	Vælg, om du vil bruge en filmeksklusiv indstilling, når du viser guider i 📷/S&Q-funktion. [Off]: Brug den samme indstilling, som når du er i stillfotograferingsfunktionen.. [On]: Brug de indstillinger, der er dedikeret til filmoptagefunktionen.
Displayed Grid	Vælg typen af gittervisning. Vælg mellem: [Off] / [📷] / [📷] / [📷] / [📷] / [📷] / [📷] (kun [📷 Grid Settings]) • Når [📷] er valgt, tilpasses gitrene til en 16:9-filmramme, når der optages film i billedtilstand. Afhængigt af indstillingerne for [📷 ⚙️] og [S&Q ⚙️] kan gitrene blive vist med sideforholdet 17:9.
Color of Preset 1	[R]: Forøg tallet for at fremhæve den røde nuance.
Color of Preset 2	[G]: Forøg tallet for at fremhæve den grønne nuance. [B]: Forøg tallet for at fremhæve den blå nuance. [α]: Forøg tallet for at gøre farven på vejledningerne dybere.

🔔 De vejledninger, der konfigureres her, vises ikke under Focus Stacking (P.258) eller filterjusteringsskærmen for Live GND Shooting (P.255).



🔧 Indstillingerne her bruges også, når **[📷 Style 3]** er valgt for **[EVF Style]**.









Gitterindstillinger i søgeren (Grid Settings)

: **PASMB** /S&Q: **PASM**

Vælg, om der skal vises gitterlinjer i søgeren. Du har også mulighed for at tilpasse gitterrets farve og type. Funktionen træder i kraft, når [ Style 1] eller [ Style 2] er valgt for [EVF Style] i funktionen . Den valgte funktion for [ Info Settings] (P.380) træder i kraft i /S&Q-funktion.

Menu

• MENU →  → 5. Grid/Other Displays →   Grid Settings

Exclusive for 	<p>Vælg, om du vil bruge en søger-eksklusiv indstilling, når du viser hjælpelinjer på søgeren.</p> <p>[Off]: Brug den samme indstilling, som når du bruger skærmen.</p> <p>[On]: Brug indstillingen dedikeret til søgeren.</p>
Display Color	<p>Vælg de viste farver.</p> <p>[Preset 1]: Indstillingerne for [Color of Preset 1] anvendes.</p> <p>[Preset 2]: Indstillingerne for [Color of Preset 2] anvendes.</p>
Displayed Grid	<p>Vælg typen af gittervisning. Vælg mellem:</p> <p>[Off] / [] / [] / [] / [] / [] / []</p> <ul style="list-style-type: none">Når [] er valgt, tilpasses gitrene til en 16:9-filmramme, når der optages film i billedtilstand. Afhængigt af indstillingerne for [ ] kan gitrene blive vist med sideforholdet 17:9.
Color of Preset 1	<p>[R]: Forøg tallet for at fremhæve den røde nuance.</p> <p>[G]: Forøg tallet for at fremhæve den grønne nuance.</p>
Color of Preset 2	<p>[B]: Forøg tallet for at fremhæve den blå nuance.</p> <p>[α]: Forøg tallet for at gøre farven på vejledningerne dybere.</p>

 De vejledninger, der konfigureres her, vises ikke under Focus Stacking (P.258) eller filterjusteringsskærmen for Live GND Shooting (P.255).



Sådan vælger du de tilgængelige indstillinger via knappen CP (CP Button Settings)

 : **PASMB**  /S&Q: **PASM**

Vælg de tilgængelige indstillinger via knappen **CP**.

Menu

- **MENU** →  → 5. Grid/Other Displays → **CP** Button Settings

1. Vælg en indikator, du ønsker at vise, når der trykkes på knappen INFO, og sæt et flueben (✓) ved den.
 - Vælg en indstilling med  , og tryk på knappen **OK** for at sætte flueben (✓) ved den. Et nyt tryk på knappen **OK** fjerner fluebenet igen.

High Res Shot – stativ	
High Res Shot – håndholdt	
Live ND Shooting: ND2(1EV) – Live ND Shooting: ND64(6EV)	
Live GND: GND2(1EV) – Live GND: GND8(3EV)	Når du sætter flueben (✓), vises funktionen på den valgskærm, der vises, når der trykkes på knappen CP .
Focus Stacking	
HDR HDR1	
HDR HDR2	
Multiple Exposures	

Sådan vælger du indstillingerne via multi-Fn (Multi Function Settings)

 : **PASMB**  / **S&Q: PASM**

Vælg indstillingerne, der er tilgængelige via multifunktionsknapper.

Menu

• **MENU** →  → 5. Grid/Other Displays → Multi Function Settings

1. Vælg displaytype, og sæt et flueben (✓) ved siden af den.

- Vælg en indstilling med Δ ∇ , og tryk på knappen **OK** for at sætte flueben (✓) ved den. Et nyt tryk på knappen **OK** fjerner fluebenet igen.

Highlight&Shadow Control	Skift indstillingen ved hjælp af den forreste og den bagerste omskifter. Tryk på knappen INFO for at ændre området (højlys, mellemtone, skygge), der skal konfigureres.
ISO	Skift indstillingen ved hjælp af den forreste og den bagerste omskifter.
WB	
Magnify	Et zoomfelt vil blive vist.
Image Aspect	Skift indstillingen ved hjælp af den forreste og den bagerste omskifter.
 LV Mode	Indstillingen skifter mellem [Standard] og [S-OVF] med hvert tryk på knappen.
Peaking	Tænder og slukker med hvert tryk på knappen.

Eksponeringsadvarsel i histogrammet (Histogram Settings)

 : **PASMB**  / **S&Q: PASM**

Vælg de lysstyrkeniveauer, der skal vises som henholdsvis overeksponerede (højlys) eller undereksponerede (skygger) i histogrammet. Disse værdier anvendes til eksponeringsadvarslerne i histogramvisningen under optagelse og ved billedvisning.

- De røde eller blå områder på skærmen og i søgeren **[Highlight&Shadow]** vælges også med afsæt i de værdier, der vælges for denne indstilling.

Menu

- **MENU** ➔  ➔ 5. Grid/Other Displays ➔ Histogram Settings

Highlight	Vælger minimumslysstyrken for højlysadvarslen. [245] – [255]
Shadow	Vælger maksimumslysstyrken for skyggeadvarslen. [0] – [10]

Indstillinger relateret til betjening og visning af menuer









Konfigurering af markøren på menuskærmen (Menu Cursor Settings)

: **PASMB** /S&Q: **PASM**

Vælg, hvor markøren skal vises, når du åbner menuen eller flytter til en anden side.

Menu

- **MENU** →  → 2. Operations → Menu Cursor Settings

Page Cursor Position	<p>[Save]: Når du flytter til en anden side, vises markøren, hvor den var sidste gang, siden blev åbnet.</p> <p>[Reset]: Hver gang du flytter til en anden side, vises markøren øverst på siden.</p>
Menu Start Position	<p>[Recently]: Når du åbner menuen, genkaldes den sidst brugte fane, side og markørposition.</p> <p>[/]: Når du åbner menuen, vises den første side for fanen ₁, når omskifteren //S&Q drejes til , og den første side for fanen  vises, når omskifteren drejes til /S&Q.</p> <p>[My]: Når du åbner menuen, vises den første side for fanen "My".</p>
Shortcut to B Mode Settings	<p>Kameraet kan konfigureres til at åbne den funktionsspecifikke menu, når du trykker på knappen MENU i B-funktion.</p> <p>[Off]: Menuen åbnes i henhold til indstillingen [Menu Start Position].</p> <p>[On]: [Live Bulb], [Live Time] eller [Composite Settings] åbner afhængigt af den valgte funktion.  "Sådan konfigureres indstillinger for BULB/TIME/COMP (BULB/TIME/COMP Settings)" (P.277)</p>

Sådan vælger man, hvordan man bevæger sig mellem sider med den bagerste omskifter (Loop in Menu Tab)

📷: PASMB **👤/S&Q: PASM**

Vælg, om du kun vil skifte sider inden for den samme menufane, når den bagerste omskifter drejes.

Menu

• MENU → ⚙️ → 1. Operations → Dial Settings → 🔄 Loop in Menu Tab

<p>No</p>	<p>Når du flytter til den sidste side ved at dreje den bagerste omskifter og dreje den yderligere, vises den første side af den næste fane.</p> <p>Når du flytter til den sidste side ved at dreje den bagerste omskifter og dreje den yderligere, vises den sidste side af den forrige fane.</p> 
<p>Yes</p>	<p>Når du flytter til den sidste side ved at dreje den bagerste omskifter og dreje den yderligere, vises den første side af den aktuelle fane.</p> <p>Når du flytter til den første side ved at dreje den bagerste omskifter og dreje den yderligere, vises den sidste side af den aktuelle fane.</p> 

🔊 Denne indstilling er kun effektiv, når den bagerste omskifter betjenes. Når du bruger ⏪⏩ til at skifte side, fungerer det altid på samme måde, som når **[No]** er valgt.

[Yes]/[No] Default (Priority Set)

 : **PASMB**  /S&Q: **PASM**

Vælg, hvilken indstilling der skal fremhæves som standard, når der vises en **[Yes]/[No]**-bekræftelse.

Menu

- MENU →  → 2. Operations → Priority Set

No	[No] er fremhævet som standard.
Yes	[Yes] er fremhævet som standard.

Indstillinger for "Min menu"

My Menu

Du kan bruge "My Menu" til at oprette et personligt faneblad, der kun indeholde de punkter, du har valgt. "My Menu" kan indeholde op til 5 sider med 7 punkter på hver. Du kan slette punkter og ændre rækkefølgen af både punkter og sider.

Kameraet leveres uden elementer i "My Menu".

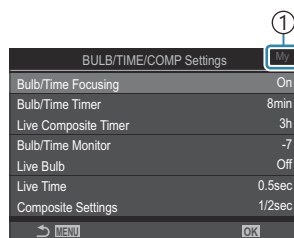

Tilføjelse af elementer til "My Menu"

1. Tryk på knappen **MENU** for at få vist menuerne.
2. Fremhæv et punkt, der skal fremgå af "My Menu".
 - Ethvert punkt i menuerne  til og med  kan føjes til "My Menu", hvis det vises på skærmen med faner.
 - Nogle andre menupunkter kan også tilføjes til "My Menu". Hvis menupunktet kan tilføjes, vises "My" i øverste højre hjørne af displayet.



① Punktet kan tilføjes til "My Menu"

3. Tryk på knappen .

- Du bliver bedt om at vælge en side. Brug   på piletasterne til at vælge den "My Menu"-side, som elementet skal tilføjes til.

4. Tryk på knappen **OK** for at tilføje elementet til den valgte side.

- Kameraet viser en meddelelse om, at elementet nu er blevet tilføjet til "My Menu".

- Elementer, der er blevet tilføjet til "My Menu", er angivet med tallet på siden "My Menu".
- Man kan fjerne elementer fra "My Menu" ved at trykke på knappen . Vælg **[Yes]**, og tryk på knappen **OK**.

- Elementer, der er gemt i "My Menu", føjes til fanen **My** ("My Menu").

5. Vælg fanen "**My**" for at få adgang til "My Menu".

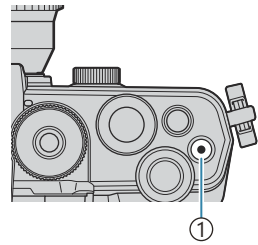

① Knappen .

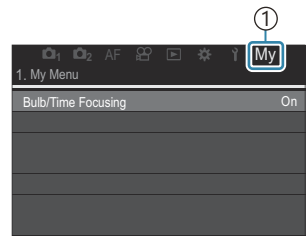
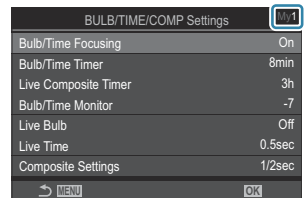
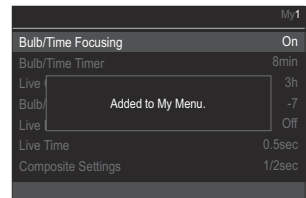
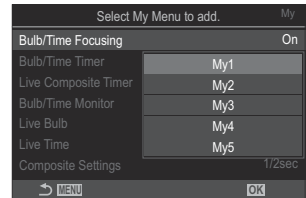

① Fanen **My** ("My Menu")

☞ Du kan få kameraet til at vise "My Menu" først, når du trykker på knappen **MENU**.

☞ "Konfigurering af markøren på menukærmen (Menu Cursor Settings)" (P.389)

Sådan administrerer du "My Menu"



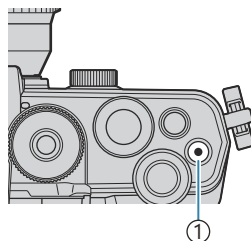

Du kan omarrangere punkter i "My Menu", flytte dem rundt mellem sider eller helt slette dem fra "My Menu".

1. Tryk på knappen **MENU** for at få vist menuerne.
2. Vis "My Menu"-siden, der skal redigeres, og tryk på knappen .



① Knappen 

- Valgmulighederne herunder vises.

[Rearrange Order]: Ændr rækkefølgen af punkter eller sider. Brug     til at vælge den nye placering.

[Remove this item]: Fjern det fremhævede punkt fra "My Menu". Vælg **[Yes]**, og tryk på knappen **OK**.

[Remove this page]: Fjern alle punkter på den pågældende side fra "My Menu". Vælg **[Yes]**, og tryk på knappen **OK**.

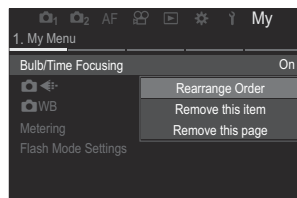

Indstillinger for kort/mappe/fil

Formatering af kortet (Card Formatting)

: **PASMB** /S&Q: **PASM**

Kort skal formateres med dette kamera før de tages i brug eller efter at have været anvendt med andre kameraer eller computere.

Alle gemte data på kortet, inklusive slettesikrede billeder, slettes, når kortet formateres.

Når et brugt kort formateres, skal du kontrollere, at der ikke er billeder på kortet, som du vil beholde.

 ["Mulige kort" \(P33\)](#)

Menu

- **MENU** →  →  1. Card/Folder/File → Card Formatting

Format Card	[Yes]: Kortet formateres. [No]: Formateringen annulleres.
No	Formateringen annulleres.



Angivelse af en mappe til at gemme billeder i (Assign Save Folder)

: **PASMB** /S&Q: **PASM**

Angiv mappen på kortet, hvor billederne skal gemmes.

Menu

- MENU →  → 1. Card/Folder/File → Assign Save Folder

Assign ¹	<p>[New Folder]: Angiv et 3-cifret mappenummer.</p> <ol style="list-style-type: none">1. ciffer: [0] – [9]2. ciffer: [0] – [9]3. ciffer: [0] – [9] <p>[Existing Folder]: Vælg en eksisterende mappe med  . De første to billeder og det sidste billede i mappen bliver vist.</p>
Do not assign	Den mappe, hvor billederne gemmes, er ikke angivet. Hvis en mappe allerede er angivet, vil valget blive annulleret.

¹ Hvis der allerede er angivet en mappe, vises navnet på mappen. Tryk på  for at vælge en anden mappe.

Sådan vælger du filnavn (File Name)

 : **PASMB**  /S&Q: **PASM**

Vælg, hvordan kameraet navngiver filer, når billeder eller film gemmes på hukommelseskort. Filnavnene består af et præfiks på fire tegn efterfulgt af et firecifret tal. Brug indstillingen til at vælge, hvordan filnumre tildeles.

Menu

- **MENU** →   1. Card/Folder/File → File Name

Auto

Når der isættes et nyt hukommelseskort, fortsætter filnummereringen fra det sidste nummer, der er brugt. Hvis kortet allerede indeholder en fil med samme eller et højere nummer, fortsætter nummereringen fra det højeste nummer.

Reset

Mappenummereringen nulstilles til 100 og filnummereringen til 0001, når der isættes et nyt kort. Hvis der allerede er billeder på kortet, fortsætter nummereringen fra det højeste nummer.

Sådan navngiver du filer (Edit Filename)

 : **PASMB**  / **S&Q: PASM**

Den mappe, hvor billederne gemmes, der ikke angivet.

Menu

- **MENU** → **ÿ** → 1. Card/Folder/File → Edit Filename

sRGB

[Date (mdd)]: 2. til 4. tegn vil bestå af de tal, der svarer til måneden og dagen for registreringsdatoen (A til C bruges fra oktober til december).

Du kan indstille det 1. tegn, som du ønsker.

[Directory Number]: Det 2. til 4. tegn vil bestå af nummeret på destinationsmappen ("100" – "999").

Du kan indstille det 1. tegn, som du ønsker.

[Manual]: Du kan indstille de første fire tegn, som du ønsker, ved hjælp af alfanumeriske tegn.

Adobe
RGB

[Date (mdd)]: 2. til 4. tegn vil bestå af de tal, der svarer til måneden og dagen for registreringsdatoen (A til C bruges fra oktober til december).

Det 1. tegn kan ikke ændres fra "_".

[Directory Number]: Det 2. til 4. tegn vil bestå af nummeret på destinationsmappen ("100" – "999").

Det 1. tegn kan ikke ændres fra "_".

[Manual]: Du kan indstille det 2. til det 4. tegn, som du ønsker, ved hjælp af alfanumeriske tegn. Det 1. tegn kan ikke ændres fra "_".

Brugeroplysninger

Sådan gemmer du objektivinformer (Lens Info Settings)

: **PASMB** /S&Q: **PASM**

Kameraet kan gemme oplysninger om op til 10 objektiver, der ikke er Micro Four Thirds- eller Four Thirds-systemobjektiver. Oplysningerne om brændvidde anvendes til billedstabilisering og Keystone Compensation. Dataene gemmes som Exif-tags.

Menu

• MENU →  → 2. Information Record → Lens Info Settings

Create Lens Information	<p>Registrer objektivinformer.</p> <p>[Lens Name]: Indtast navnet på objektivet.</p> <p>[Focal Length]: Indtast brændvidden. [0,1]-[1000,0] mm</p> <p>[Aperture Value]: Indtast blændeværdien. [00.00]-[99.99]</p> <p>[Set]: Gem de objektivinformer, som du har indtastet.</p>
Objektiv 01 (registreret navn) – Objektiv 10 (registreret navn)	<p>Rediger de registrerede objektivinformer.</p> <p>[Edit]: Rediger de registrerede objektivinformer. Rediger [Lens Name], [Focal Length] og [Aperture Value].</p> <p>[Delete]: Slet de registrerede objektivinformer.</p>

Indtastning af tegn

1. Tryk på knappen **INFO** for at skifte mellem hævet skrift, sænket skrift og symboler.
2. Fremhæv et bogstav med Δ ∇ \triangleleft \triangleright , og tryk på knappen **OK** for at indtaste.
 - Det valgte tegn vises i tegnindtastningsområdet (a).
 - Tryk på knappen ⌫ for at slette et tegn.
3. For at slette et tegn i tegnindtastningsområdet (a) skal du flytte markøren ved hjælp af den forreste og den bagerste omskifter.
 - Vælg et tegn, og tryk på knappen ⌫ for at slette det.
4. Når du er færdig med indtastningen, vælger du **[End]** og trykker på knappen **OK**.

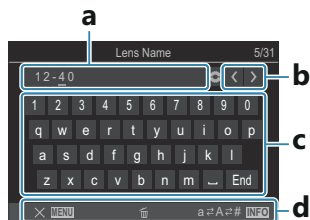

a Tegnindtastningsområde

b Markørbevægelsestaster

c Tastatur

d Betjeningsvejledning

ⓘ Berøringsbetjening kan også anvendes til indtastning af tegn og til betjening af a til d.

- Objektivet føjes til objektivfomenuen.
- Når der påsættes et objektiv, der ikke automatisk leverer oplysninger, bruges oplysningerne som angivet af (✓). Fremhæv objektiver, du vil sætte (✓) ud for, og tryk på knappen **OK**.

Udgangsopløsning (dpi Settings)

: **PASMB** /S&Q: **PASM**

Vælg udgangsopløsningen (i dots per inch, eller dpi), der skal gemmes sammen med billedfiler. Den valgte opløsning bruges, når billederne udskrives. Valg Af dpi gemmes som et Exif-tag.

Menu

- **MENU** →  → 2. Information Record → dpi Settings

Sådan tilføjer du copyrightoplysninger (Copyright Info.)



Vælg, hvilke copyrightoplysninger der skal gemmes sammen med billederne. Copyrightoplysninger gemmes som Exif-tags.

Menu

- MENU → **Y** → 2. Information Record → Copyright Info.

- ⚠ Vi påtager sig intet ansvar for skader eller tvister, der opstår som følge af brugen af funktionen **[Copyright Info.]**. Brug disse for egen risiko.
- ⚠ For at slette de ophavsretlige oplysninger du har indtastet, skal du slette tegnene på indtastningsskærmen for hvert element ([P403](#)).

Aktivering af Copyright Info.

1. Brug $\Delta \nabla$ til at vælge **[Copyright Info.]**, og tryk på knappen **OK**.

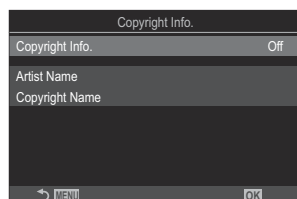

Indstillingsskærm for
Copyright Info.

2. Fremhæv **[On]** med knapperne $\Delta \nabla$, og tryk på knappen **OK**.

Off	Tilføj ikke navnet på fotografen og rettighedshaveren som Exif-tags.
On	Tilføj navnet på fotografen og rettighedshaveren som Exif-tags.

3. Displayet vender tilbage til indstillingsskærmen for Copyright Info.

Konfigurering af Copyright Info.

1. Konfigurationsindstillinger.

- Tryk på $\Delta \nabla$ for at vælge et punkt og derefter på knappen **OK** for at få vist indstillingsmenuen.
- Tryk på knappen **OK** efter konfigurering for at vende tilbage til indstillingsskærmen for Copyright Info.

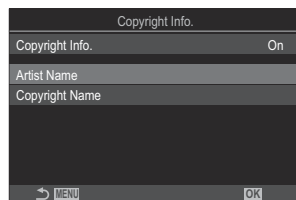

Artist Name	Angiv fotografens navn.
Copyright Name	Angiv copyrighthaverens navn.

Indtastning af tegn

1. Tryk på knappen **INFO** for at skifte mellem hævet skrift, sænket skrift og symboler.
2. Fremhæv et bogstav med $\Delta \nabla \langle \rangle$, og tryk på knappen **OK** for at indtaste.
 - Det valgte tegn vises i tegnindtastningsområdet (a).
 - Tryk på knappen ✂ for at slette et tegn.
3. For at slette et tegn i tegnindtastningsområdet (a) skal du flytte markøren ved hjælp af den forreste og den bagerste omskifter.
 - Vælg et tegn, og tryk på knappen ✂ for at slette det.
4. Når du er færdig med indtastningen, vælger du **[End]** og trykker på knappen **OK**.

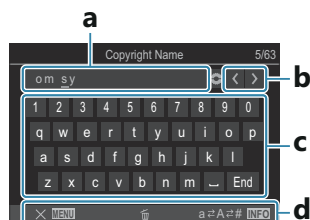

- a Tegnindtastningsområde
- b Markørbevægelsestaster
- c Tastatur
- d Betjeningsvejledning

☞ Berøringsbetjening kan også anvendes til indtastning af tegn og til betjening af a til d.

Indstillinger for monitor/lyd/ tilslutning

Deaktivering af touchfunktioner (Touchscreen Settings)

: **PASMB** /S&Q: **PASM**

Slå touchfunktioner til eller fra.

Menu

• **MENU** →  → 3. Monitor/Sound/Connection → Touchscreen Settings

Off	Slå touchfunktioner fra.
On	Slå touchfunktioner til.



Monitorlysstyrke og nuance (Monitor Adjust)

: **PASMB** /S&Q: **PASM**

Tilpas skærmens farvetemperatur og lysstyrke. Dette punkt er relevant for såvel billedfunktionen som ved filmoptagelse.

Menu

- **MENU** → **Y** → 3. Monitor/Sound/Connection → Monitor Adjust

 (Farvetemperatur)	<p>Tilpas farvetemperaturen.</p> <p>Brug forreste omskifter eller $\triangleleft \triangleright$ til at justere den "gule-blå" akse. Flyttes markøren ($\text{---} \uparrow \text{---}$) tættere på A, tilføjes en rød farvetone, og flyttes den tættere på B, tilføjes en blå farvetone.</p> <p>Brug den bagerste omskifter eller $\triangle \nabla$ til at justere den "grønne-magenta" akse. Flyttes markøren ($\text{---} \uparrow \text{---}$) tættere på G, tilføjes en grøn farvetone, og flyttes den tættere på M, tilføjes en magenta farvetone.</p>
 (Lysstyrke)	<p>Tilpas lysstyrken. Vælg en indstilling med $\triangle \nabla$.</p> <p>[-7]-[±0]-[+7]</p>

- Tryk på knappen **INFO** for at skifte mellem farvetemperatur og lysstyrke og indstille hvert element.
- Du kan nulstille indstillingen ved at trykke vedvarende på knappen **OK**.
- I funktionen **B** anvender monitoren den lysstyrke, der er valgt i **[Bulb/Time Monitor]**.  "[Sådan konfigureres indstillingerne BULB/TIME/COMP \(BULB/TIME/COMP Settings\)](#)" (P.277)















Lysstyrke og nuance i søgeren (EVF Adjust)

 : **PASMB**  /S&Q: **PASM**

Juster søgerens lysstyrke og farvetone. Visningen skifter automatisk til søgeren, når disse indstillinger justeres.

Menu

- MENU →   3. Monitor/Sound/Connection → EVF Adjust

 (Farvetemperatur)	<p>Tilpas farvetemperaturen.</p> <p>Brug forreste omskifter eller   til at justere den "gule-blå" akse. Flyttes markøren (-) tættere på A, tilføjes en rød farvetone, og flyttes den tættere på B, tilføjes en blå farvetone.</p> <p>Brug den bagerste omskifter eller   til at justere den "grønne-magenta" akse. Flyttes markøren (-) tættere på G, tilføjes en grøn farvetone, og flyttes den tættere på M, tilføjes en magenta farvetone.</p>
 (Lysstyrke)	<p>[EVF Auto Luminance Off]/[EVF Auto Luminance On]: Søgerens lysstyrke og indikatorernes kontrast tilpasser sig automatisk efter lysforholdene. Skift indstillingen ved hjælp af  .</p> <p>: Tilpas lysstyrken. Vælg en indstilling med  .</p> <p>[-7] – [±0] – [+7]</p> <p> Lysstyrken kan ikke ændres, når [EVF Auto Luminance On] er valgt.</p>

- Tryk på knappen **INFO** for at skifte mellem farvetemperatur og lysstyrke og indstille hvert element.
- Du kan nulstille indstillingen ved at trykke vedvarende på knappen **OK**.

Konfigurering af øjensensoren (Eye Sensor Settings)

: **PASMB** /S&Q: **PASM**

Du kan angive, hvordan kameraet fungerer, når du holder øjet mod søgeren.

Menu

- MENU →  → 3. Monitor/Sound/Connection → Eye Sensor Settings

EVF Auto Switch	<p>[Off]: Displayet skifter ikke, når du sætter øjet til søgeren. Tryk på knappen  for at skifte display.</p> <p>[On]: Søgeren tænder automatisk, når du holder øjet ind mod søgeren.</p>
Behavior when switched	<p>Vælg, hvad der skal vises, når displayet automatisk skifter til søgeren.</p> <p>[Maintain Screen]: Skærbilledet, der blev vist på skærmen, vises i søgeren.</p> <p>[Shooting Screen]: Søgeren viser Live View, selvom afspilningsskærmen eller en menu blev vist på skærmen.</p>
When Monitor is Opened	<p>[Operative]: Når [EVF Auto Switch] er [On], og du retter blikket mod søgeren, skifter displayet til søgeren, selvom skærmen er åben.</p> <p>[Inoperative]:</p>

 Indstillingskærmen **[EVF Auto Switch]** vises, når du trykker vedvarende på knappen .

Sådan slår du fokusbekræftelseslys fra (■)))

 : **PASMB**  /S&Q: **PASGM**



Deaktiverer den biplyd, der høres, når kameraet opnår fokus.

Menu

• MENU →  → 3. Monitor/Sound/Connection → 

On Der lyder et bip, når autofokusfunktionen har stillet skarpt. Biplyden høres kun ved første fokus [**C-AF**].

Off Der høres ingen biplyd, når autofokusfunktionen har stillet skarpt.

 For at aktivere fokusbekræftelseslyden i lydløs tilstand skal du konfigurere indstillingen [**Silent** [] **Settings**] (P.199).

Visningsindstillinger for ekstern skærm (HDMI Settings)

 : **PASMB**  / **S&Q: PASM**

Vælg udgangssignalet til eksterne skærme, der er tilsluttet via HDMI. Indstil billedhastigheden, filmformatstørrelse og andre indstillinger i overensstemmelse med skærmens specifikationer.

Menu

• **MENU** →   → 3. Monitor/Sound/Connection → HDMI Settings

Output Size	<p>Vælger typen af udgangssignal til HDMI-forbindelsen.</p> <p>[C4K]: Udgangssignal i formatet 4K digital cinema (4096 × 2160).</p> <p>[4K]: Ved mulighed udgangssignal i 4K (3840 × 2160).</p> <p>[1080p]: Signalet vises i Full HD (1080p), hvis det er muligt.</p> <p>[720p]: Signalet vises i HD (720p), hvis det er muligt.</p>
Output Frame Rate	<p>Vælger signalets billedhastighed, alt efter om enheden understøtter NTSC eller PAL.</p> <p>[60p Priority]: Billedhastighed for områder, der understøtter NTSC.</p> <p>[50P Priority]: Billedhastighed for områder, der understøtter PAL.</p>

 **[Output Frame Rate]** kan ikke ændres, når kameraet er forbundet med en enhed via HDMI.

 Lyden afspilles ikke, medmindre den tilsluttede enhed er kompatibel med lydformatet.

 Du kan konfigurere detaljerede muligheder for udsendelse af signaler til en HDMI-enhed i  /

S&Q-funktion.  "HDMI Output ( HDMI Output)" (P295)

Sådan vælger du USB-tilslutning (USB Settings)

 : **PASMB**  / **S&Q** : **PASM**

Indstil, hvordan kameraet skal fungere, når det er tilsluttet eksterne enheder via USB.

Menu

• MENU →  → 3. Monitor/Sound/Connection → USB Settings

USB

[Select]: Menuen til valg af forbindelsesfunktion vises, hver gang et USB-kabel tilsluttes.

[Storage]: Kameraet fungerer som eksternt lagringsmedie. Data kan kopieres fra kameraets hukommelseskort til computeren.

[MTP]: Billederne på hukommelseskortet kan vises eller kopieres til computeren ved hjælp af computersoftware (P.444).

[Webcam]: Kameraet kan tilsluttes en computer og bruges som et webcam til onlinemøder og live streaming (P.447). Yderligere drivere eller programmer er ikke nødvendige. Video og lyd optaget af kameraet streames til computeren ved blot at forbinde de to enheder via USB (USB streaming).

[ RAW]: Ved hjælp af betjeningslementer på computeren kan du via OM Workspace behandle billeder ved hjælp af kameraets højhastighedsprocessor.

Du kan få nærmere oplysninger under "[Sådan tilslutter du kameraet til højhastighedsbehandling af RAW-billeder \(!\[\]\(35dc653d59570f8f891c312eeece91a2_img.jpg\) RAW\)](#)" (P.446).

[USB PD]: Vælg dette, når kameraet ikke tændes automatisk, når det tilsluttes en USB PD-kompatibel enhed. I de fleste tilfælde er der ikke behov for at vælge denne funktion.

Power Supply from USB

Vælg, om kameraet skal strømforsynes, når det tilsluttes til en computer via USB.

[Yes]: Kameraet forsynes med strøm, når kameraet og computeren er forbundet via USB.

[No]: Kameraet forsynes ikke med strøm, når kameraet og computeren er forbundet via USB.

🔌 Når du slutter kameraet til en computer via USB, mens **[Storage]**, **[MTP]**, **[Webcam]** eller **[RAW]** er valgt, kan du bruge kameraet, mens det tændes.

Indstillinger for batteri/dvale

Visning af batteristatus (🔋 Battery Status)

📷: **PASMB** 👤/S&Q: **PASM**

Viser status for kameraets batterier.

Menu

- **MENU** → 🏠 → 5. Battery/Sleep → 🔋 Battery Status

⚠ Nogle elementer vises ikke, når kameraet forsynes med strøm fra en USB-netadapter eller en USB PD-kompatibel USB-enhed.

Ændring af batteriniveauvisningen under filmoptagelse (👤📺 Display Pattern)

📷: **PASMB** 👤/S&Q: **PASM**

Vælg et format for visning af batteriniveau. Batteriniveauet kan vises som en procentdel eller som en angivelse af den resterende optagetid.

ⓘ Visningen af optagetid er kun ment som en vejledning.

Menu

• MENU → ⓘ → 5. Battery/Sleep → 👤📺 Display Pattern

%	Batteriniveauet vises som en procentdel.
min	Batteriniveauet vises som en angivelse af den resterende optagetid. I 📷-funktion vises batteriniveauet kun under optagelse af film.

Dæmpning af displaylyset (Backlit LCD)

: **PASMB** /S&Q: **PASM**

Vælg, hvor lang tid der skal gå, inden skærmlyset dæmpes, når kameraet ikke betjenes. Hvis skærmlyset dæmpes, bruges der mindre batteri.

Menu

- **MENU** →   → 5. Battery/Sleep → Backlit LCD

8sec / 30sec / 1min	Skærmens baggrundslys dæmpes efter det angivne tidsrum.
Hold	Skærmens baggrundslys dæmpes ikke.

Indstilling af indstillinger for dvale (strømbesparelse) (Sleep)

: **PASMB** /S&Q: **PASM**

Vælg, hvor lang tid der skal gå, inden kameraet går i dvalefunktion, når det ikke betjenes. I dvalefunktion kan der ikke udføres kamerafunktioner, og skærmen slukkes.

Menu

• MENU →  → 5. Battery/Sleep → Sleep

Off	Kameraet går ikke i dvalefunktion.
1min / 3min / 5min	Kameraet går i dvalefunktion efter det angivne tidsrum.

- Normal betjening kan genoptages ved at trykke udløseren halvt ned.

 Kameraet går ikke i dvalefunktion i følgende situationer.

- Mens en multieksposering er i gang, mens det er tilsluttet en HDMI-enhed, mens det er tilsluttet en smartphone via Wi-Fi, mens det er tilsluttet en computer, mens det er tilsluttet en fjernbetjening trådløst, eller mens det forsynes med strøm via USB.

Indstilling af Automatisk sluk-funktioner (Auto Power Off)

: **PASMB** /S&Q: **PASM**

Kameraet slukker automatisk, hvis der ikke foretages betjening inden for en indstillet tidsgrænse, efter det er gået i dvalefunktion. Denne indstilling bruges til at vælge forsinkelsen, inden kameraet slukker automatisk.

Menu

• MENU →   → 5. Battery/Sleep → Auto Power Off

Off	Kameraet slukker ikke automatisk.
5min / 30min / 1h / 4h	Kameraet slukker efter det angivne tidsrum.

 Brug **ON/OFF**-håndtaget til at tænde for kameraet igen, når det er slukket automatisk.

Sådan reducerer du strømforbruget (Quick Sleep Mode)



Reducer strømforbruget yderligere ved fotografering via søgeren. Det er muligt at forkorte forsinkelsen, inden skærmyset slukker eller kameraet går i dvalefunktion.

ⓘ Strømbesparelse er ikke tilgængelig:

- Under Live View-fotografering, mens søgeren er tændt, mens multieksponerings- eller intervalltimerfotografering er i gang, mens det er tilsluttet en HDMI-enhed, mens der oprettes forbindelse til en smartphone via Wi-Fi, mens der oprettes forbindelse til en computer, eller mens Bluetooth er aktiveret

Menu

- MENU → → 5. Battery/Sleep → Quick Sleep Mode

Aktivering af Quick Sleep Mode

1. Brug til at markere **[Quick Sleep Mode]**, og tryk på knappen **OK**.

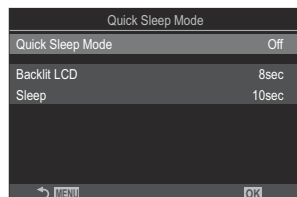

Indstillingsskærm for Quick Sleep Mode

2. Fremhæv **[On]** med knapperne , og tryk på knappen **OK**.

Off	Kameraet går ikke i strømsparetilstand.
On	Kameraet går hurtigt i strømsparetilstand. Når strømbesparelse er aktiveret, og superkontrolpanelet vises (P.45), vises "ECO" på skærmen.

3. Displayet vender tilbage til indstillingsskærmen Quick Sleep Mode.

Konfigurering af Quick Sleep Mode

1. Konfigurationsindstillinger.

- Tryk på Δ ∇ for at vælge et punkt og derefter på knappen **OK** for at få vist indstillingsmenuen.
- Tryk på knappen **OK** igen efter konfigurering for at vende tilbage til indstillingsskærmen Quick Sleep Mode.

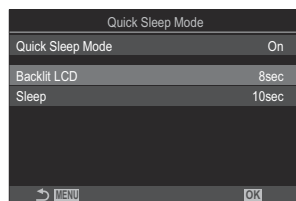

Backlit LCD	Vælg, hvor lang tid der skal gå, inden skærmlyset dæmpes, når kameraet ikke betjenes. [3sec] / [5sec] / [8sec]
Sleep	Vælg, hvor lang tid der skal gå, inden kameraet går i dvalefunktion, når det ikke betjenes. [3sec] / [5sec] / [8sec] / [10sec] / [15sec] / [30sec] / [1min]

- Når strømbesparelse er aktiveret, og superkontrolpanelet vises (P.45), vises "ECO" på skærmen.



Indstillinger for nulstil/ur/sprog/ andet

Sådan gendanner du standardindstillingerne (Reset/Initialize Settings)

: **PASMB** /S&Q: **PASM**

Gendan kameraets standardindstillinger. Du kan vælge at gendanne alle standardindstillinger eller kun at gendanne de standardindstillinger, der er direkte relateret til fotografering.

Menu

- **MENU** →  → 6. Reset/Clock/Language/Others → Reset/Initialize Settings

Reset Shooting Settings	Gendanner kun standardindstillinger, der er relateret til fotografering.
Initialize All Settings	Gendanner alle indstillinger med få undtagelser, f.eks. ur og sprog.

🔗 Se "[Standardindstillinger](#)" (P.490) for at få flere oplysninger om de indstillinger, der gendannes.

🔗 Indstillinger kan gemmes ved hjælp af OM Workspace eller OM Image Share. Besøg vores website for at få flere oplysninger.

Indstilling af kamerauret (🕒 Settings)

📷: **PASMB** 📷/S&Q: **PASM**

Indstil kameraets ur.

Menu

- **MENU** → 🏠 → 6. Reset/Clock/Language/Others → 🕒 Settings

🕒	Indstil dato, tid og datoformat. Brug knapperne < > til at fremhæve elementer, og brug knapperne Δ ∇ til at ændre det fremhævede element.
Time Zone	Indstil tidszonen og sommertid. Brug knapperne Δ ∇ til at ændre tidszonen. Når du trykker på knappen INFO , får du mulighed for at indstille sommertid. Den slås til og fra, hver gang man trykker på knappen INFO .

Valg af sprog (🗨️)

📷: **PASMB** 📺/S&Q: **PASM**

Vælg et sprog til kameraets menuer og hjælpetekster.

Menu

- MENU → 📄 → 6. Reset/Clock/Language/Others → 🗨️

Sådan kalibrerer du niveaumåleren (Level Adjust)

: **PASMB** /S&Q: **PASM**

Korriger for afvigelser i niveaumåleren. Kalibrer niveaumåleren, hvis du ikke mener, at den er helt lige og lodret længere.

Menu

• **MENU** → **ÿ** → 6. Reset/Clock/Language/Others → Level Adjust

Reset	Nulstil måleren til fabriksindstillingerne.
Adjust	Vælg referencepunktet (nul). Kalibrer niveaumåleren, når kameraet er korrekt placeret.

Kontrol af billedbehandling (Pixel Mapping)

: **PASMB** /S&Q: **PASM**

Foretag kontrol af billedsensoren og billedbehandlingsfunktionerne. Du opnår det bedste resultat ved at afslutte optagelse og billedvisning og derefter vente i mindst et minut, inden du foretager pixelmapping.

ⓘ Sørg for at køre kontrollen igen, hvis du ved en fejl kommer til at slukke for kameraet, mens kontrolfunktionen kører.

Menu

- **MENU** →  → 6. Reset/Clock/Language/Others → Pixel Mapping

Sådan ser du firmwareversionen (Firmware Version)

: **PASMB** /S&Q: **PASM**

Se firmwareversionen for kameraet og objektiver samt andre periferenheder, der er tilsluttet. Du skal muligvis bruge disse oplysninger, hvis du kontakter kundesupport eller opdaterer firmwareversionen.

Menu

- **MENU** →  → 6. Reset/Clock/Language/Others → Firmware Version

Visning af certifikater (Certification)

: **PASMB** /S&Q: **PASM**

Vis overholdelsescertifikaterne for nogle af de standarder, som kameraet overholder.

Menu

- **MENU** →  → 6. Reset/Clock/Language/Others → Certification

Tilslutning af kameraet til eksterne enheder

Tilslutning til eksterne enheder

En række opgaver kan udføres ved at tilslutte kameraet til en ekstern enheden såsom en computer eller en smartphone.

Forholdsregler ved brug af Wi-Fi og Bluetooth®

Deaktiver trådløst LAN og **Bluetooth®** i lande, regioner og områder, hvor det ikke er tilladt at bruge disse funktioner.

Kameraet er udstyret med trådløst LAN og **Bluetooth®**. Brugen af disse funktioner i lande uden for salgsregionen kan muligvis være i strid med lokale bestemmelser vedr. trådløs funktionalitet.

I nogle lande kan indhentning af lokationsoplysninger være underlagt forbud og kræve godkendelse fra myndighedernes side. I nogle salgsområder bliver kameraet derfor udleveret med visning af lokationsoplysninger slået fra.

Hvert land og hver region har egne love og forskrifter. Sæt dig ind i reglerne, inden du rejser, og sørg for at overholde dem, når du når frem. Virksomheden kan ikke gøres ansvarlig for manglende overholdelse af lokale love og forskrifter.

Deaktiver Wi-Fi, når du er ude at flyve, samt på steder, hvor disse funktioner ikke er tilladt.

 ["Deaktivering af kameraets trådløse kommunikation \(Airplane Mode\)" \(P.428\)](#)

- ⚠ Der er risiko for, at trådløse overførsler kan opfanges af uvedkommende. Hav altid dette i tankerne, når du bruger trådløse funktioner.
- ⚠ Den trådløse sender er placeret i kameraets håndtag. Sørg altid for at holde god afstand til metalgenstande. Desuden kan signalstyrken blive forringet, hvis der holdes på håndtaget eller dette er blokeret/tildækket.
- ⚠ Ved transport af kameraet i en taske eller andet, skal du være opmærksom på, at indholdet i tasken, eller materialet den er lavet af, kan påvirke de trådløse overførsler, hvilken kan forhindre kameraet i at etablere forbindelse til en smartphone.
- ⚠ Wi-fi-forbindelser øger strømforbruget. Hvis batteriniveauet er lavt, kan tilslutningen blive afbrudt.
- ⚠ Enheder såsom mikrobølgeovne og trådløse telefoner, der udsender radiobølger, magnetfelter eller statisk elektricitet, kan bremse eller på anden måde påvirke den trådløse dataoverførsel.
- ⚠ Nogle trådløse LAN-funktioner er ikke tilgængelige, når hukommelseskortets skrivebeskyttelseskontakt står i positionen "LOCK".

Deaktivering af kameraets trådløse kommunikation (Airplane Mode)

: **PASMB** /S&Q: **PASM**

Deaktiver kameraets trådløse funktioner (Wi-Fi/**Bluetooth**®).

Menu

- **MENU** →  → 4. Wi-Fi/Bluetooth → Airplane Mode

Off	Trådløs kommunikation er slået til.
On	Trådløs kommunikation er slået fra. Du kan ikke bruge det, før du ændrer indstillingen til [Off] .  vises, når du vælger [On] .

 Kommunikation med Wireless Radiowave Commander FC-WR er mulig, selvom du vælger **[On]**.

Tilslutning af kameraet til en smartphone

Oprettelse af forbindelse til smartphones

Brug kameraets trådløse LAN- (Wi-Fi) og **Bluetooth**[®]-funktioner til at oprette forbindelse til en smartphone, hvor du kan bruge den dedikerede app til at få endnu mere ud af dit kamera både før og efter optagelsen. Når en forbindelse er oprettet, kan du downloade og tage billeder eksternt og tilføje positionsoplysninger til billeder.

- Det er ikke sikkert, at funktionen kan bruges på alle smartphones.

Ting, du kan foretage dig med den angivne app, OM Image Share

- **Download billeder fra kameraet til smartphonen**

Download billeder markeret til deling ([P.319](#)) til din smartphone.

Du kan også bruge smartphonen til at vælge billeder, der skal downloades fra kameraet.

- **Optagelse med fjernudløser fra en smartphone**

Du kan fjernstyre kameraet og tage billeder ved hjælp af en smartphone.

- **Smuk billedbehandling**

Brug intuitive betjeningslementer til at give billeder, du har downloadet til din smartphone, flotte effekter.

- **Tilføjelse af GPS-tags til kamerabilleder**

Ved hjælp af smartphonen GPS-funktion kan du tilføje positionsoplysninger, når du tager billeder med kameraet.

På vores hjemmeside kan du finde yderligere oplysninger.

Pardannelse mellem kamera og smartphone (Device Connection)



Følg disse trin, første gang du tilslutter enhederne.

- Tilpas indstillingerne for pardannelse ved hjælp af OM Image Share og ikke med indstillingsappen, der er en del af smartphonens operativsystem.

1. Start den dedikerede OM Image Share-app, som du har installeret på din smartphone.
2. Tryk på ikonet , som vises på optagefunktionens standbyskærm.

🔗 Du kan også udføre følgende handlinger.

Superkontrolpanel

-  

Menu





- MENU →  → 4. Wi-Fi/Bluetooth → Device Connection

3. Vælg **[Device Connection]**, og tryk på knappen **OK**.
4. Følg vejledningen på skærmen for at justere indstillingerne for Wi-Fi/**Bluetooth**[®].
 - Det lokale **Bluetooth**-navn og -adgangskode, Wi-Fi-SSID og -adgangskode og en QR-kode vises på skærmen.



- ① Lokalt **Bluetooth**-navn
- Bluetooth**-adgangskode
- ② Wi-Fi SSID
- Wi-Fi-adgangskode
- ③ QR-kode

5. Tryk på kameraikonet nederst på OM Image Share-displayet.
 - Fanen **[Easy Setup]** vises.

- 6.** Følg vejledningen på skærmen i OM Image Share for at scanne QR-koden og justere forbindelsesindstillingerne.
- Hvis du ikke kan scanne QR-koden, skal du følge vejledningen på skærmen i OM Image Share for at justere indstillingerne manuelt.
 - **Bluetooth**[®]: For at oprette forbindelse skal du vælge det lokale navn og indtaste den adgangskode, der vises på kameraets skærm, i dialogboksen Bluetooth-indstillinger i OM Image Share.
 - Wi-Fi: For at oprette forbindelse skal du indtaste SSID og den adgangskode, der vises på kameraets skærm, i dialogboksen Wi-Fi-indstillinger i OM Image Share.
 -  på skærmen bliver grøn, når paringen er fuldført.
 - **Bluetooth**[®]-ikonet indikerer status på følgende måde:
 - : Kameraet udsender et trådløst signal.
 - : Der er etableret trådløs forbindelse.
- 7.** Tryk på **MENU** på kameraet, eller tryk på  **MENU** på skærmen for at afbryde Wi-Fi-forbindelsen.
- Du kan også slukke kameraet og afbryde forbindelsen fra OM Image Share.
 - Som standardindstilling holdes **Bluetooth**[®]-forbindelsen aktiv, selv når Wi-Fi-forbindelsen er afbrudt, hvilket giver dig mulighed for at fjernstyre optagelsen via en smartphone. Du kan indstille kameraet til også at afbryde **Bluetooth**[®]-forbindelsen, når du afbryder Wi-Fi-forbindelsen, ved at indstille [**Bluetooth**] til [**Off**].

Indstilling af sikkerhedsindstillinger for smartphoneforbindelser (📱 Connection Security)

Indstil sikkerhedsindstillinger for Wi-Fi-forbindelse til din smartphone.

Menu

• MENU → 🏠 → 4. Wi-Fi/Bluetooth → 📱 Settings → 📱 Connection Security

- ⚠ Hvis denne er indstillet til **[WPA2/WPA3]**, kan du muligvis ikke oprette forbindelse til din smartphone via Wi-Fi. Hvis det er tilfældet, skal den indstilles til **[WPA2]**.
- ⚠ Du kan ændre både adgangskoden til Wi-Fi-tilslutning og adgangskoden til **Bluetooth**®-tilslutning, hvis denne indstilling ændres.
- ⚠ Opret forbindelse til smartphonen igen, når du har ændret adgangskoderne. 📄👉 ["Pardannelse mellem kamera og smartphone \(Device Connection\)" \(P430\)](#)



Trådløse standbyindstillinger for, når kameraet er tændt (Bluetooth)

Du kan vælge, om kameraet skal være standby til en trådløs forbindelse til en smartphone eller til en fjernbetjening, der fås som tilbehør, når kameraet er tændt.

🔊 Sørg for, at kameraet og smartphonen eller fjernbetjeningen, der fås som tilbehør, er parret. **[Bluetooth]** kan kun vælges, når pardannelse har fundet sted.

Menu

• MENU →  → 4. Wi-Fi/Bluetooth → Bluetooth

Off	Kameraet er ikke standby til en trådløs forbindelse, og der udsendes ikke trådløst signal, selv om kameraet er tændt.
On 	Når kameraet er tændt, udsender det trådløst signal, og det er standby til en trådløs forbindelse. Du kan etablere forbindelse mellem kameraet og smartphonen gennem OM Image Share og fjernstyre optagelsen eller overføre billeder.
On  	Når kameraet er tændt, vil det begynde at sende trådløse signaler, og hvis enhederne allerede er parret (P453), vil det være på standby for forbindelse til fjernbetjeningen.

🔊 Hvis GPS-sporingsloggen er aktiveret i OM Image Share-appen, vil downloadede lokationsdata fra appen blive tilknyttet billeder taget, mens **[On ** er valgt.

Trådløse indstillinger for, når kameraet er slukket (Power-off Standby)

Du kan vælge, om kameraet skal opretholde en trådløs forbindelse til smartphonen, når det slukkes.

Menu

- **MENU** → **Y** → 4. Wi-Fi/Bluetooth → **Settings** → Power-off Standby

Select	Når du slukker for kameraet, bliver du spurgt, om kameraet skal opretholde en trådløs forbindelse til smartphonen.
Off	Når kameraet slukkes, afbrydes den trådløse forbindelse til smartphonen.
On	Når kameraet slukkes, forbliver den trådløse forbindelse til smartphonen aktiv, og smartphonen kan stadig bruges til at downloade eller se billeder på kameraet.

"Select"

Når **[Select]** vælges for **[Power-off Standby]**, vises der en bekræftelsesdialogboks, inden kameraet slukkes, hvis alle følgende betingelser opfyldes:

- **[Off]** vælges for **[Airplane Mode]**
- Kameraet er aktuelt tilsluttet en smartphone ([P.430](#))
- Hukommelseskortet er isat korrekt

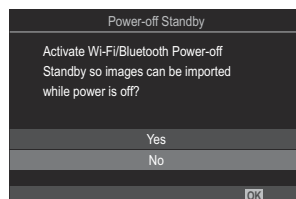

Yes	Sluk kameraet, men lad den trådløse forbindelse til smartphonen forblive aktiv.
No	Sluk kameraet og den trådløse forbindelse til smartphonen.

- ① Hvis kameraet ikke betjenes i ca. et minut, efter bekræftelsesdialogboksen vises, afbryder kameraet den trådløse forbindelse til smartphonen og slukker derefter automatisk.
- ① Hvis den forbliver aktiv, afsluttes den trådløse forbindelse automatisk, hvis: Forbindelsen kan gendannes ved at tænde for kameraet.
 - Forbindelsen forbliver inaktiv i 12 timer
 - Hukommelseskortet fjernes
 - Batteriet udskiftes
 - Der sker en opladningsfejl, mens batteriet oplades i kameraet

☞ Bemærk! Når **[On]** er valgt for **[Power-off Standby]**, tænder kameraet muligvis ikke med det samme, når **ON/OFF**-håndtaget drejes hen på **ON**.

Overførsel af billeder til en smartphone

Du kan vælge billeder på kameraet og overføre dem til en smartphone. Du kan også bruge kameraet til at vælge billeder, som du ønsker at dele.  "Valg af billeder til deling (Share Order)" (P.319)

- Hvis **[Off]** eller **[On🔌]** er valgt for **[Bluetooth]** (P.433), skal du vælge **[On🔌]**.
- Hvis du vælger **[On🔌]** for **[Bluetooth]** (P.433), går kameraet på standby og er klar til trådløs forbindelse.

1. Tryk på **[Import Photos]** i OM Image Share på smartphonen.

⑦ Afhængigt af smartphonen vises der muligvis en bekræftelseskærm for Wi-Fi-forbindelse. Følg vejledningen på skærmen for at forbinde smartphonen og kameraet.

- Billederne i kameraet vises på en liste.

2. Vælg de billeder, du vil overføre, og tryk på knappen Gem.

- Når lagringen er fuldført, kan du slukke for kameraet på smartphonen.
- Selv hvis **[Bluetooth]** (P.433) er indstillet til **[Off]** eller **[On🔌]**, kan man anvende **[Import Photos]** via **[Device Connection]** på kameraet.

Automatisk upload af billeder, mens kameraet er slukket



Sådan konfigurerer du kameraet til automatisk at uploade billeder til en smartphone, når det er slukket:

- Markér billeder til deling ([P.319](#))
- Aktivér Power-off Standby ([P.434](#)).
- Start OM Image Share, hvis du anvender en iOS-enhed.

Når du markerer et billede til deling på kameraet og slukker kameraet, vises en meddelelse i OM Image Share. Når du trykker på notifikationen, overføres billeder automatisk til smartphonen.

Fjernoptagelse med en smartphone (Live View)

Du kan udføre fjernoptagelse ved at betjene kameraet med en smartphone og følge optagelsen via live view på smartphonens skærm.



- Kameraet viser forbindelsesskærmen, og alle funktioner udføres via smartphonen.
- Hvis **[Off]** eller **[On ** er valgt for **[Bluetooth]** (P.433), skal du vælge **[On **.
- Hvis du vælger **[On ** for **[Bluetooth]** (P.433), går kameraet på standby og er klar til trådløs forbindelse.

1. Start OM Image Share, og tryk på **[Remote Control]**.

2. Tryk på **[Live View]**.

3. Tryk på udløserknappen for at tage billedet.

- Det optagne billede gemmes på hukommelseskortet i kameraet.

 Selv hvis **[Bluetooth]** (P.433) er indstillet til **[Off]** eller **[On **, kan man anvende **[Live View]** ved at starte **[Device Connection]** på kameraet.

 De tilgængelige optagefunktioner er delvist begrænsede.

Fjernoptagelse med en smartphone (Remote Shutter)

Du kan udføre fjernoptagelse ved at betjene kameraet med en smartphone (Remote Shutter).

- Alle funktioner kan udføres på kameraet. Du kan derudover vælge at optage billeder og film ved hjælp af udløseren, der er vist på smartphonens skærm.
- Hvis **[Off]** eller **[On 

1. Start OM Image Share, og tryk på **[Remote Control]**.**

2. Tryk på **[Remote Shutter]**.

3. Tryk på udløserknappen for at tage billedet.

- Det optagne billede gemmes på hukommelseskortet i kameraet.

🔊 Selv hvis **[Bluetooth] (P.433)** er indstillet til **[Off]** eller **[On 

439**

Tilføjelse af positionsoplysninger til billeder

Ved hjælp af smartphonens GPS-funktion kan du tilføje positionsoplysninger, når du tager billeder med kameraet.

- Hvis **[Off]** eller **[On📶]** er valgt for **[Bluetooth] (P.433)**, skal du vælge **[On📶]**.
- Hvis du vælger **[On📶]** for **[Bluetooth] (P.433)**, går kameraet på standby og er klar til trådløs forbindelse.

1. Inden du tager billeder med kameraet, skal du starte OM Image Share og aktivere funktionen til tilføjelse af positionsoplysninger.

- Når du bliver bedt om at synkronisere urene på smartphonen og kameraet, skal du følge vejledningerne, der vises i OM Image Share.

2. Tag billeder med kameraet.

- Når det er muligt at tilføje positionsoplysninger, lyser 📍 på optageskærmen. Når kameraet ikke kan indhente positionsoplysninger, blinker 📍.
- Det kan tage noget tid, før kameraet er klar til at tilføje positionsoplysninger, når det er blevet tændt, eller det er genoptaget fra dvalefunktion.
- Positionsoplysninger vil blive tilføjet til billeder taget, mens 📍 vises på skærmen.
- 📍 vises på skærmen, når du ser et billede med positionsoplysninger.



📌 Positionsoplysninger tilføjes ikke til film.

3. Når du er færdig med at optage, skal du slå funktionen til tilføjelse af positionsoplysninger fra i OM Image Share.

Nulstilling af smartphone- forbindelsesindstillinger (Reset Settings)

Du kan gendanne smartphonens forbindelsesindstillinger til standardværdier.

Menu

- **MENU** →  → 4. Wi-Fi/Bluetooth →  Settings → Reset  Settings

 Følgende menupunkter nulstilles.

- [\[!\[\]\(8c4dca64662d21542001ca0ed7eeb688_img.jpg\) Connection Security\] \(P.432\)](#) / [\[!\[\]\(3de35c640e7147a3fb61ee393128d2ae_img.jpg\) Connection Password\] \(P.442\)](#) / [\[Power-off Standby\] \(P.434\)](#)

 Inden tilslutning til en smartphone skal enhederne pardannes igen ([P.430](#)).



Ændring af adgangskode (📶 Connection Password)

Sådan ændres adgangskoder til Wi-Fi/**Bluetooth**®:

Menu

- **MENU** →  → 4. Wi-Fi/Bluetooth →  Settings →  Connection Password

1. Tryk på knappen  som anvist af vejledningen på skærmen.
 - Der oprettes en ny adgangskode.

 Du kan ændre både adgangskoden til Wi-Fi-tilslutning og adgangskoden til **Bluetooth**®-tilslutning.
 Opret forbindelse til smartphonen igen, når du har ændret adgangskoderne.  ["Pardannelse mellem kamera og smartphone \(Device Connection\)" \(P430\)](#)

Tilslutning til computere via USB

Installering af program

Installer følgende software for at få adgang til kameraet, når det er tilsluttet computeren direkte via USB.

OM Workspace

Dette computerprogram bruges til at downloade, vise og håndtere billeder og film, der er optaget med kameraet. Når du redigerer RAW-data i OM Workspace, er højhastighedsbehandling ved hjælp af kameraets processor blevet aktiveret. Det kan også anvendes til at opdatere kameraets firmware. Softwaren kan downloades fra vores website. Hav kameraets serienummer klar, når du downloader softwaren.

Følg anvisningerne på skærmen, når du installerer softwaren. Se systemforudsætninger og installationsvejledninger på vores hjemmeside.

Sådan kopieres billeder til computeren (Storage/MTP)

Når kameraet er tilsluttet en computer, kan det anvendes som lagringsmedie på samme måde som en harddisk eller et andet eksternt lagringsmedie. Data kan kopieres fra kameraet til computeren.

1. Bekræft, at kameraet er slukket, og slut det til computeren med USB-kablet.

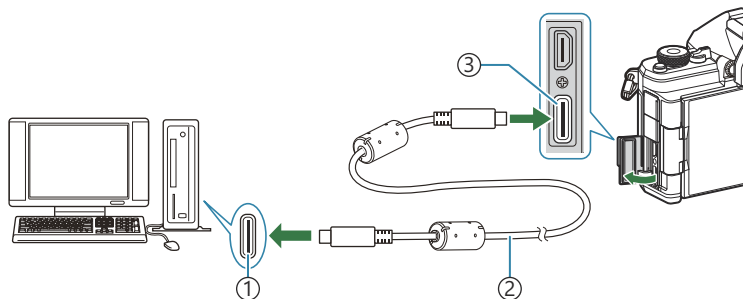

- ① USB-port
- ② USB-kabel (medfølger)
- ③ USB-stik

- Placeringen af USB-porte er forskellig fra computer til computer. Se computerens dokumentationsmateriale for at få mere at vide om USB-portenes placering.
- USB-porten på computeren er en Type A-port, brug det valgfrie CB-USB11-kabel.

2. Tænd kameraet.

- Kameraet viser en meddelelse, der beder dig identificere den enhed, USB-kablet er tilsluttet til.
- Hvis meddelelsen ikke vises, skal du vælge **[Select]** for **[USB Mode]** (P.410).
- Hvis batterispændingen er meget lav, viser kameraet ingen meddelelse ved tilslutning til en computer. Sørg for, at batterierne er opladet.

3. Fremhæv **[Storage]** eller **[MTP]** ved hjælp af Δ ∇ , og tryk på knappen **OK**.

[Storage]: Kameraet fungerer som en kortlæser.

[MTP]: Kameraet fungerer som en bærbar enhed.

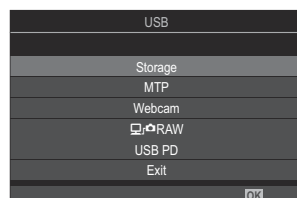

4. Kameraet tilsluttes computeren som nyt lagringsmedie.

- ⓘ I følgende styresystemer kan der ikke garanteres for dataoverførslen, selvom computeren er forsynet med en USB-port.
 - Computere med efterinstalleret USB-port på udvidelseskort osv., computere uden fabriksinstalleret operativsystem og hjemmebyggede computere
- ⓘ Kameraets funktioner kan ikke bruges, mens kameraet er sluttet til computeren.
- ⓘ Hvis computeren ikke kan registrere kameraet, skal du frakoble USB-kablet og derefter koble det igen.
- ⓘ Når **[MTP]** er valgt, kan film, der overstiger 4 GB, ikke kopieres til computeren.

Sådan tilslutter du kameraet til højhastighedsbehandling af RAW-billeder (RAW)

Når du redigerer RAW-data med kameraet og computeren tilsluttet, vil behandlingen være hurtigere, end når den kun udføres med computeren.

1. Bekræft, at kameraet er slukket, og slut det til computeren med USB-kablet.
2. Tænd kameraet.
 - Kameraet viser en meddelelse, der beder dig identificere den enhed, USB-kablet er tilsluttet til.
 - Hvis meddelelsen ikke vises, skal du vælge **[Select]** for **[USB Mode] (P410)**.
 - Hvis batterispændingen er meget lav, viser kameraet ingen meddelelse ved tilslutning til en computer. Sørg for, at batterierne er opladet.

3. Fremhæv [ RAW] med knapperne Δ ∇ , og tryk på knappen **OK**.

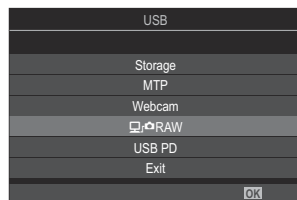

4. Start OM Workspace, der er installeret på computeren.
5. Vælg det billede, der skal behandles.
 - Kun de billeder, der er taget med følgende kameraer.
OM-1 Mark II/OM-1/OM-3 (fra og med januar 2025)
 - Du kan ikke vælge billeder på SD-kortet i det tilsluttede kamera.
6. Behandl RAW-billederne.
 - Der kan foretages justeringer af de tilgængelige optageindstillinger på kameraet, så RAW-billederne behandles i overensstemmelse hermed.
 - De behandlede kopier gemmes i JPEG-format.
 - Redigering af USB RAW-data er ikke tilgængelig, hvis der er tilsluttet to eller flere kameraer.
 - Du kan finde flere oplysninger om brug af programmet under onlinehjælpen.

Brug af kameraet som webcam (Webcam)

Kameraet kan tilsluttes en computer og bruges som et webcam til onlinemøder og live streaming. Yderligere drivere eller programmer er ikke nødvendige. Video og lyd optaget af kameraet streames til computeren ved blot at forbinde de to enheder via USB (USB streaming).

1. Kontrollér, at kameraet er slået fra, og drej omskifteren //S&Q hen på .

2. Slut kameraet til computeren.

 Placeringen af USB-porte er forskellig fra computer til computer. Se computerens dokumentationsmateriale for at få mere at vide om USB-portenes placering.

3. Tænd kameraet.



 Hvis der ikke vises noget på skærmen, skal du vælge **[Select]** for **[USB Mode]** (P.410).

 Hvis batterispændingen er meget lav, viser kameraet ingen meddelelse ved tilslutning til en computer. Sørg for, at batterierne er opladet.

4. Fremhæv **[Webcam]** med  , og tryk på knappen **OK**.

- Kameraet går i Shooting Mode.
- Ikonet  vises.
- Juster lysstyrken og fokus ved at betjene kameraet.







5. Start den ønskede webkonference- eller streamingtjenesteapplikation på pc'en. Vælg modelnavnet på det tilsluttede kamera i applikationens enhedsindstillinger.

- Streaming af video og lyd begynder.
- Video streames i filmopløsningen 1280×720.
- Når **[Frame Rate]** er indstillet til **[60p]**, **[30p]** eller **[24p]** for  -, streames video i **[30p]**. Når den er indstillet til **[50p]** eller **[25p]**, streames video i **[25p]**.

 Kameraet kan bruges som webcam, selvom der ikke er isat et kort.

 Hvis der er tilsluttet en ekstern mikrofon, streames lyd, som er optaget af mikrofonen.

 Når **[Yes]** vælges for **[Power Supply from USB]**, forsynes kameraet med USB-strøm fra pc'en, mens det bruges som webcam

- ⓘ Video og lyd kan ikke streames til computeren, hvis:
 - en anden funktion end  er valgt for omskifteren //S&Q, eller hvis afspilningsskærmen eller menuskærmen vises.Afhængigt af det program, du bruger, kan udførelse af disse handlinger forstyrre video- og lydstreaming midlertidigt.
- ⓘ Følgende begrænsninger træder i kraft, mens video og lyd streames til en computer.
 - Fotografering og filmoptagelse er ikke tilgængelig.
 -  Indstillinger for filmkvalitet kan ikke konfigureres.
 - [ **Picture Mode**] (P.233) er fikseret til [**Same as** ].
- ⓘ Exposure og andre kameraindstillinger kan ikke ændres på computeren.

Strømforsyning af kameraet via USB (USB PD)

Kameraet kan strømforsynes med mobile batterier eller USB-netadptere, der understøtter USB Power Delivery (USB PD)-standarden. Enheden skal:

Standard: Overholde USB Power Delivery (USB PD)-standarden

Udgang: Have en nominal udgangsspænding på 27 W (9 V 3 A, 15 V 2 A eller 15 V 3 A) eller mere

1. Bekræft, at kameraet er slukket, og slut det til enheden med USB-kablet.

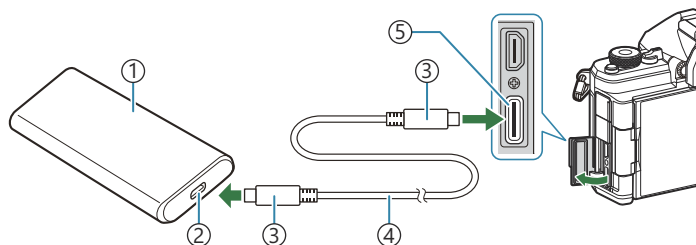

- ① Mobilt batteri eller andre USB-enheder
- ② USB-port
- ③ USB-stik af type C
- ④ USB-kabel
- ⑤ USB-stik

- Tilslutningsmetoden varierer fra enhed til enhed. Få mere at vide i dokumentationen, der fulgte med den pågældende enhed.
- USB Power Delivery (USB PD) kan muligvis ikke anvendes sammen med visse USB-enheder. Se betjeningsvejledningen, der fulgte med USB-enheden.

2. Tænd kameraet.

- Kameraet trækker nu strøm fra den tilsluttede USB-enhed.
- Hvis kameraet viser en meddelelse, der beder dig identificere den enhed, som USB-kablet er tilsluttet til, skal du vælge **[USB PD]**.
- Hvis batterispændingen er meget lav, forbliver displayet tomt, når kameraet sluttes til USB-enheden. Sørg for, at batterierne er opladet.
- USB  vises, mens kameraet trækker strøm fra USB-enheden.

Brug af fjernbetjeningen

Delenes navne

RM-WR2 (ekstraudstyr)

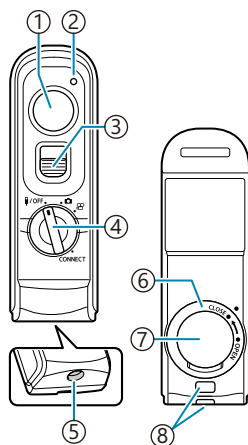

- ① Udløser
- ② Dataoverførselsindikator
- ③ Udløserlås
- ④ Omskifter (OFF / ON / CAMERA / CONNECT)
- ⑤ Kabelstik
- ⑥ Batterirummets dæksel
- ⑦ Batteridæksel
- ⑧ Remholder

⚠ Fjernbetjeningen RM-WR1 (ekstraudstyr) kan ikke anvendes sammen med dette kamera.

Trådløs forbindelse

Trådløs forbindelse kræver, at du først parrer kameraet og fjernbetjeningen.

Menu

- **MENU** → **⚙** → 4. Wi-Fi/Bluetooth → Wireless Shutter Setting

Start Pairing	Følg instruktionerne på skærmen. Når parringen er fuldført, indstilles [Bluetooth] til [On/⚙] .
Delete Pairing	Hvis du vælger [Yes] og trykker på knappen OK , vil den parrede enhed blive slettet.

1. Fremhæv **[Start Pairing]**, og tryk på knappen **OK**.

2. Når der vises en meddelelse om, at **parring er i gang**, skal du dreje omskifteren på fjernbetjeningen til **CONNECT** og holde den i denne position.

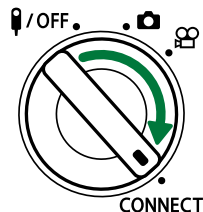
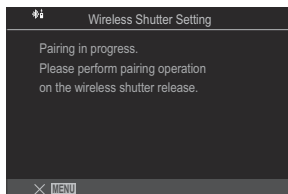

- Parring starter efter 3 sekunder i denne position. Hold den i **CONNECT**-positionen, indtil parringen er fuldført. Hvis du drejer omskifteren, før den er færdig, blinker dataoverførselsindikatoren hurtigt.
- Dataoverførselsindikatoren lyser, når parringen starter.

3. Tryk på knappen **OK**, når der vises en meddelelse om, at parringen er fuldført.

- Firmwareversionen af fjernbetjeningen vises.

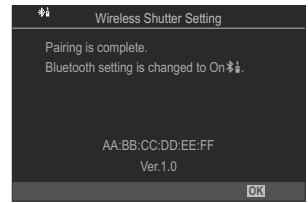

- Dataoverførselsindikatoren slukker, når parringen er fuldført.
- **[Bluetooth]** (P.433) indstilles automatisk til **[On/Off]**, når parringen er fuldført.

ⓘ Hvis du drejer omskifteren på fjernbetjeningen eller trykker på knappen **MENU** på kameraet, før meddelelsen om fuldført parring vises, afsluttes parringsprocessen. Oplysningerne om den parrede enhed nulstilles. Par enhederne igen.

ⓘ Hvis du drejer omskifteren på en fjernbetjening, der i øjeblikket ikke er parret med **CONNECT**, og holder den i 3 sekunder, eller når parringen mislykkes, nulstilles parringsoplysningerne fra tidligere forbindelser. Par enhederne igen.

Deleting pairing



1. Vælg **[Delete Pairing]**, og tryk på knappen **OK**.

2. Vælg **[Yes]**, og tryk på knappen **OK**.

ⓘ Når du har parret kameraet med en fjernbetjening, skal du udføre **[Delete Pairing]** for at nulstille parringsoplysninger, før du parrer kameraet med en ny fjernbetjening.

Optagelse med fjernbetjening

 : **PASMB**  / **S&Q: PASM**

Før du opretter trådløs forbindelse mellem kameraet og fjernbetjeningen, skal du kontrollere, at **[On **] er valgt for **[Bluetooth]** (P433). Hvis funktionen er indstillet til **[On **], vises  i displayet, og kameraet vil være på standby til trådløs kommunikation med fjernbetjeningen, så snart det tændes.

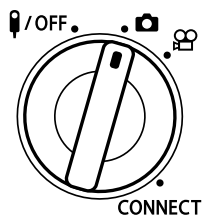

1. Drej omskifteren på fjernbetjeningen til  eller .

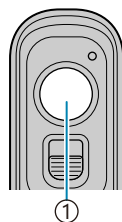

2. Tryk på udløserknappen på fjernbetjeningen for at tage billeder.



① Udløser

- Når omskifteren på fjernbetjeningen er indstillet til  (billedfunktion): Når du trykker let på fjernbetjeningens udløserknop til den første position (tryk udløserknappen halvt ned), vises AF-bekræftelsesmærket (●), og der vises en grøn ramme (AF-søgefelt) i fokusstedet.
- Når omskifteren på fjernbetjeningen er indstillet til  (filmoptagelsesfunktion): Filmoptagelsen starter, når du trykker på udløserknappen på fjernbetjeningen. Tryk på udløseren på fjernbetjeningen igen for at stoppe filmoptagelsen.

Fjernbetjeningens dataoverførselsindikator

Lyser én gang	Fjernbetjeningens signaler sendes korrekt til kameraet.
Blinker hurtigt (1 sekund)	Fjernbetjeningens signaler sendes ikke til kameraet på korrekt vis. Forkort afstanden mellem kameraet og fjernbetjeningen. Hvis problemet ikke afhjælpes, kontrolleres kameraets indstilling.
Blinker hurtigt (3 sekunder)	Der er et problem vedrørende parringen af kameraet og fjernbetjeningen. Par enhederne igen.
Lyser ikke	Dette kan ske i følgende situationer. <ul style="list-style-type: none">• Batteriet i fjernbetjeningen er afladet.• Omskifteren på fjernbetjeningen er i positionen OFF.• Kameraet og fjernbetjeningen er forbundet med et kabel.

- ⚠ Selvom **[Bluetooth]** (P.433) er indstillet til **[On/Off]**, kan du godt forbinde kameraet med en smartphone ved at starte **[Device Connection]** på kameraet. Du kan dog ikke styre kameraet fra fjernbetjeningen, når det er sluttet til en smartphone.
- ⚠ Parring af enheder og fjernstyret optagelse er ikke muligt, når **[Airplane Mode]** (P.428) er **[On]**.
- ⚠ Kameraet går ikke i dvalefunktion, når en fjernbetjening er tilsluttet trådløst.
- ⚠ Hvis du drejer omskifteren på fjernbetjeningen til positionen **OFF**, går kameraet i dvaletilstand i henhold til indstillingen af **[Sleep]** (P.415). Kameraet går ikke i dvalefunktion, når **[On/Off]** er valgt for **[Bluetooth]** (P.433), medmindre omskifteren på fjernbetjeningen er positionen **OFF**.
- ⚠ Hvis du betjener fjernbetjeningen, mens kameraet er i dvalefunktion, kan det tage længere tid, før kameraet genoptager funktionen.
- ⚠ Kameraet kan ikke styres fra fjernbetjeningen, mens det vågner fra dvalefunktionen. Betjen fjernbetjeningen, efter at kameraet har genoptaget funktionen.
- ⚠ Drej omskifteren på fjernbetjeningen til positionen **OFF**, når du er færdig med at bruge fjernbetjeningen.

Fjernbetjeningens MAC-adresse

Fjernbetjeningens MAC-adresse er trykt på garantikortet, der følger med fjernbetjeningen.

Forholdsregler ved brug af fjernbetjeningen

- Træk ikke i batteridækslet, og brug det ikke til at dreje batterirummets låg.
- Prik ikke hul på batterier med skarpe genstande.
- Bekræft, at batterirummets låg er fri for fremmedlegemer, før du lukker det.

Tilslutning til tv'er eller eksterne skærme via HDMI

Tilslutning af kameraet til tv'er eller eksterne skærme (HDMI)

Få vist billederne på en tv-skærm, der er tilsluttet kameraet via HDMI. Brug tv'et til at vise billederne til dit publikum.

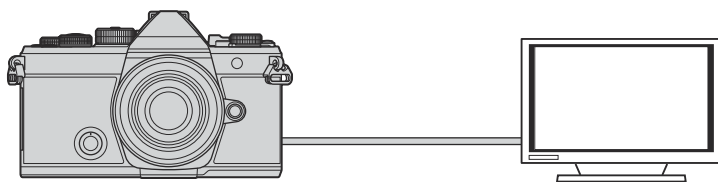

Du kan også optage film, mens kameraet er tilsluttet en ekstern skærm eller en videooptager via HDMI.

- ① HDMI-kabler fås som uoriginalt tilbehør. Brug et HDMI-certificeret kabel.
- ① Når filmopløsningen er **[4K]**, og billedhastighed for afspilning er **[60p]** i **[S&Q]**, skal du bruge et HDMI-kabel, der er kompatibelt med HDMI 2.0 eller nyere.

Visning af billeder på et tv (HDMI)

Du kan vise billeder og film på et tv med høj skærmopløsning, der er tilsluttet kameraet direkte via et HDMI-kabel.

Du kan finde oplysninger om output-signalindstilling under "[Visningsindstillinger for ekstern skærm \(HDMI Settings\)](#)" (P.409).

Sådan tilslutter du kameraet til et tv

Tilslut kameraet med et HDMI-kabel.

1. Bekræft, at kameraet er slukket, og slut det til tv'et med et HDMI-kabel.

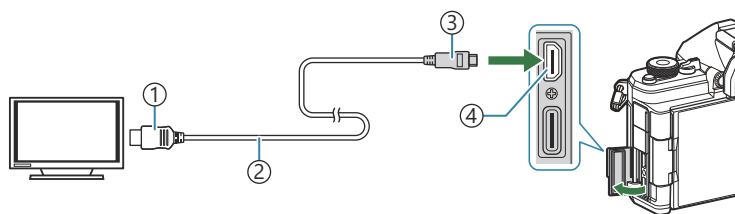

- | | |
|--------------------|--------------------|
| ① HDMI-stik type A | ③ HDMI-stik type D |
| ② HDMI-kabel | ④ HDMI-stik |

2. Vælg tv'ets HDMI-indgang, og tænd kameraet.

- Tv'et viser nu indholdet af kameraskærmen. Tryk på knappen  for at se billeder.

- ① Du kan finde oplysninger om, hvordan du får vist HDMI-signalet på dit tv, i den betjeningsvejledning, der fulgte med tv'et.
- ① Afhængigt af tv-indstillingerne er billedet muligvis beskåret, og enkelte indikatorer kan muligvis ikke ses.
- ① HDMI kan ikke bruges, mens kameraet er sluttet til en computer via USB.
- ① Hvis **[Record]** vælges ved [\[HDMI Output\] \(P.295\)](#) > **[Output Mode]**, udgives signalet med den nuværende filmbilledstørrelse. Hvis tv'et ikke understøtter den valgte billedstørrelse, vises der intet billede.
- ① Hvis **[4K]** eller **[C4K]** er valgt, bruges 1080p prioritet-formatet ved fotografering

Forholdsregler

Information om støv- og vandafvisende egenskaber

- Dette kamera har vandtæthedsklassifikationen IPX3 (når det bruges i kombination med et vandtæt objektiv med en vandtæthedsklassifikation på IPX3 eller højere, som leveres af vores firma).
- Dette kamera har en støvtæthed med specifikationen IP5X (under virksomhedsinterne testbetingelser).

Sikkerhedsregler

- Støv- og vandafvisende egenskaber kan gå tabt, hvis kameraet udsættes for stød.
- Kontrollér følgende dele for fremmedlegemer, herunder snavs, støv eller sand: pakningsdele til batterirumsdækslet, kortrumsdækslet, stikdæksler og de dele, der kommer i kontakt med dem, og de dele, der kommer i kontakt, når objektivet og tilbehør monteres. Tør fremmedlegemer af med en ren og fnugfri klud.
- For at sikre de støv- og vandafvisende egenskaber skal du lukke dækslerne godt og fastgøre objektivet før brug.
- Betjen ikke kameraet, åbn/luk ikke dækslerne eller påsæt/fjern objektivet, når delene er våde.
- De vandtætte egenskaber er kun sikret, når der monteres compatible objektiver/tilbehør. Kontrollér kompatibiliteten.
Se kompatibelt tilbehør på vores website.

Vedligeholdelse

- Tør vandet grundigt af med en tør klud.
- Fjern fremmedlegemer såsom snavs, støv eller sand grundigt.

Batterier

- Dette kamera bruger vores originale lithium-ion-batteri. Brug aldrig andre batterier end vores originale batterier.
- Kameraets strømforbrug varierer meget afhængigt af brugen og andre forhold.
- Da følgende også forbruger meget strøm uden optagelse, forbruges batteriet hurtigt.
 - Gentagen indstilling af skarpheden ved at trykke udløseren halvt ned i optagefunktionen.
 - Visning af billeder på skærmen i længere tid.
 - Når kameraet er sluttet til en computer (undtagen når kameraet forsynes med strøm via USB).
 - Trådløst LAN/**Bluetooth**[®] forbliver aktiveret.
- Hvis der bruges et opbrugt batteri, kan kameraet slukke uden, advarslen om opbrugt batteri vises.
- Batteriet er ikke helt opladet ved leveringen. Oplad batteriet inden brug.
- Tag batterierne ud af kameraet, hvis kameraet ikke skal anvendes i en måned eller længere. Batteriernes levetid forkortes, hvis de efterlades i kameraet i længere tid, og du risikerer, at de ikke længere virker.
- Den normale opladningstid for en USB-netadapter er ca. 2 timer og 30 minutter (anslået).
- Brug kun USB-netadapters eller opladere, der udtrykkeligt er beregnet til at blive brugt sammen med batterier af den medfølgende type. En USB-netadapter må kun bruges til batterier (kameraer), der er kompatible.
- Der er risiko for eksplosion, hvis batteriet udskiftes med et batteri af forkert type.
- Bortskaf det brugte batteri i overensstemmelse med vejledningen under "[⚠ FORSIGTIG](#)" (P.548) i betjeningsvejledningen.

Brug af din USB-netadapter i udlandet

- USB-netadapteren kan bruges med de fleste boligstrømkilder inden for området 100 V til 240 V AC (50/60 Hz) over hele verden. Afhængigt af landet eller det område du befinder dig i, kan stikkontakten dog have forskellige former, og USB-netadapteren kan have brug for en stikadapter for at kunne passe i stikkontakten.
- Brug ikke rejseadapters fra almindelig handel, da det kan medføre fejl på USB-netadapteren.

Information

Udskifteligt objektiv

Vælg et objektiv ud fra motivet og dine kreative ønsker. Brug objektiver, der er designet specielt til Micro Four Thirds-systemet, og som har det viste M.ZUIKO DIGITAL-mærkat eller symbol. Med en adapter kan du også bruge Four Thirds System-objektiver. Brug af adapter (ekstraudstyr) er påkrævet.



- Når du anbringer eller fjerner dækslet og objektivet fra kameraet, skal kameraets bajonet peges nedad. Det forhindrer, at der kommer støv eller andre fremmedlegemer ind i kameraet.
- Dækslet må ikke fjernes og objektivet ikke sættes på i støvede omgivelser.
- Optikken på kameraet må ikke rettes direkte mod solen. Dette kan resultere i en fejlfunktion i kameraet eller endog få det til at bryde i brand pga. sollysets forstærkede effekt, når der fokuseres gennem objektivet.
- Pas på ikke at miste for- og bagdækslet.
- Sæt dækslet på kameraet for at undgå, at der kommer støv ind i kameraet, når der ikke sat noget objektiv på.

Optik- og kamerakombinationer

Objektiv	Kamera	Montering	AF	Metering
Micro Four Thirds-systemobjektiv	Micro Four Thirds-systemkamera	Yes	Yes	Yes
Four Thirds-systemobjektiv		Montering mulig med adapter	Yes ¹	Yes

1 Ikke tilgængelig under forstørret visning, filmoptagelse eller Starry Sky AF.

Objektiver med MF-kobling

Mekanismen "MF-kobling" (Manuelt fokus-kobling) på MF-koblingsobjektiver kan bruges til at skifte mellem autofokus og manuelt fokus ved blot at dreje på fokusringen.

- Kontrollér placeringen af MF-koblingen, inden du tager billeder.
- Hvis du skubber fokusringen til AF/MF-positionen i enden af objektivet, vælges der autofokus, og hvis den skubbes til MF-positionen tættere på kamerahuset, vælges manuelt fokus, uanset hvilken fokusfunktion der er valgt med kameraet.

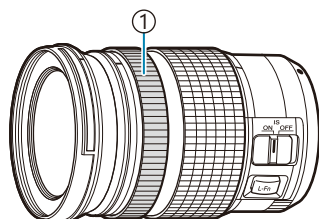

AF/MF ↔ MF

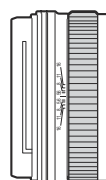

AF/MF

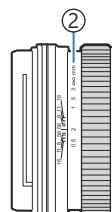

MF

① Fokusring

② Synlige fokusafstande

- ⚠ Hvis **[Inoperative]** vælges for **[MF Clutch]** (P.150), deaktiveres manuelt fokus, selv hvis MF Clutch er i MF-position.

Skærmvisning ved brug af et objektiv, der er udstyret med funktionen SET/CALL

På kameraskærmen vises "●Set", når fokuspositionen er gemt med indstillingen SET og "●Call", når en gemt fokusposition gendannes ved hjælp af indstillingen CALL.

Du kan finde yderligere oplysninger om SET og CALL i brugervejledningen til objektiver.



Tilbehør (ekstraudstyr)

Sådan anvendes opladeren (BCX-1)

Der kan isættes to batterier. Det kan også bruges med kun ét batteri isat.

1. Oplad batteriet.

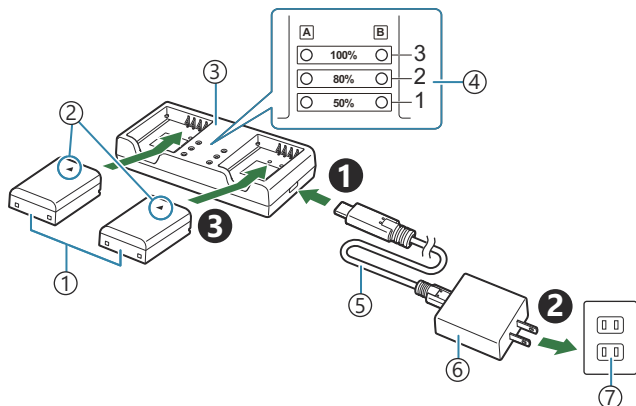

① Lithium-ion-batteri (BLX-1)

② Retningsmærke (▲)

③ Li-ion-oplader

④ Ladelamper

⑤ USB-kabel (CB-USB13: medfølger)

⑥ USB-netadapter (F-7AC: sælges separat)

⑦ Stikkontakt

- Opladningstiden er ca. 2 timer og 30 minutter. Se tabellen nedenfor for status for ladelamper og batteriopladning. Opladningstiden ændres ikke, selvom du oplader to batterier på samme tid.

Ladelampe	Batteriopladning
indikator 1: Blinker	Oplader (mindre end 50 %)
indikator 1: Lyser; indikator 2: Blinker	Oplader (mellem 50 % og 80 %)
Indikator 1 og 2: Lyser; indikator 3: Blinker	Oplader (mellem 80% og 100%)
Alle indikatorer: Lyser ikke	Opladning afsluttet
Alle indikatorer: Blinker	Opladningsfejl

Anbefalede eksterne flashenheder

Når du bruger ekstraudstyr i form af en flashenhed, der er designet til brug sammen med kameraet, kan du vælge flashfunktion ved hjælp af kameraets betjeningslementer og tage billeder med flashen. Se dokumentationen til flashenheden for at få oplysninger om flashfunktioner og deres anvendelse.

Vælg en flashenhed, der passer til dine behov, under hensyntagen til faktorer som nødvendigt output, og om enheden understøtter makrofotografering. Flashenheder, der er designet til at kommunikere med kameraet, understøtter forskellige flashfunktioner, herunder TTL-auto og super-FP. Kameraet understøtter også disse trådløse flashstyringssystemer:

Radiostyret flashfotografering: Funktionerne CMD, ⚡CMD, RCV og X-RCV

Kameraet styrer en eller flere trådløse flashenheder ved hjælp af radiosignaler. Udvalget af steder, hvor flashenheder kan placeres, øges. Flashenheder kan styre andre kompatible enheder eller være udstyret med radiofjernbetjening/-modtagelse for at muliggøre brug af enheder, der ellers ikke understøtter radiostyring.

Trådløst styret flashfotografering: RC funktion

Kameraet styrer en eller flere trådløse flashes ved hjælp af optiske signaler. Flashfunktionen kan vælges med kameraets betjeningslementer ([P.468](#)).

Tilgængelige funktioner med kompatible flashenheder

FL-700WR

Flash-styringsfunktion	TTL-AUTO, MANUAL, FP TTL AUTO, FP MANUAL, MULTI, RC, SL MANUAL
GN (ledetal, ISO 100)	GN 42 (75/150 mm ¹) GN 21 (12/24 mm ¹)
Understøttede trådløse systemer	CMD, ⚡CMD, RCV, X-RCV, RC

FL-900R

Flash-styringsfunktion	TTL-AUTO, AUTO, MANUAL, FP TTL AUTO, FP MANUAL, MULTI, RC, SL AUTO, SL MANUAL
GN (ledetal, ISO 100)	GN 58 (100/200 mm ¹) GN 27 (12/24 mm ¹)
Understøttede trådløse systemer	RC

STF-8

Flash-styringsfunktion	TTL-AUTO, MANUAL, RC ²
GN (ledetal, ISO 100)	GN8.5
Understøttede trådløse systemer	RC ²

FL-LM3

Flash-styringsfunktion	Varierer alt efter kameraindstillingerne.
GN (ledetal, ISO 100)	GN 9,1 (12/24 mm ¹)
Understøttede trådløse systemer	RC ²

1 Den maksimale objektivbrændvidde (tallene efter skråstreger er brændvidder svarende til et 35-mm-formatet), som enheden kan give flashdækning ved.

2 Fungerer udelukkende som fjernbetjening (sender).

Trådløst styret flashfotografering

 : **PASMB**  /S&Q: **PASM**

Trådløs flashfotografering er tilgængelig med kompatible flashenheder, der understøtter trådløs fjernbetjening (RC). De eksterne flashenheder styres via en enhed monteret på kameraets flashsko. Indstillingerne kan indstilles separat for enhederne i op til tre andre grupper.

RC-funktion skal aktiveres både på masterenheden og den trådløse flashenhed (P.466).

Sådan konfigureres RC-funktionen

1. Vælg **[On]** for **[⚡ RC Mode]** (P.186), og tryk på knappen **OK**.

- Kameraet vender tilbage til optagevisningen.
- "RC" vises på skærmen.



2. Tryk på knappen **OK**.

- RC-funktions-superkontrolpanelet vises.



- Standard-LV-superkontrolpanelet kan vises ved at trykke på knappen **INFO**. Displayet skifter, hver gang der trykkes på knappen **INFO**.

3. Tilpas flashindstillingerne.

- Fremhæv elementer med knapperne Δ ∇ \triangleleft \triangleright , og drej den forreste omskifter for at vælge indstillinger.

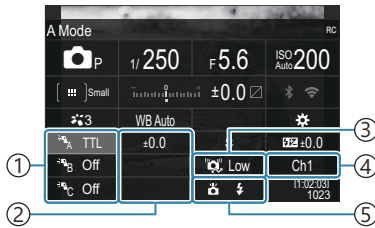

- ① Gruppe, flashstyringsfunktion
- ② Flash compensation
- ③ Optisk signalstyrke
- ④ Channel
- ⑤ Flashfunktion

Gruppe	Vælg en gruppe. Ændringer af indstillinger gælder for alle enheder i den valgte gruppe. Enheden monteret på kameraet fungerer som medlem af gruppe A.
Flash-styringsfunktion	Vælg en flashfunktion.
Flash compensation	Tilpas flashoutput. Når [⚡ MANUAL] er valgt for flashfunktion, kan du vælge en værdi for manuelt flashoutput.
Optisk signalstyrke	Vælg lysstyrken af de optiske fjernstyringssignaler, der udsendes af flashenhederne. Vælg [High], hvis du har placeret flashenheder tæt på den maksimale afstand fra kameraet. Denne indstilling gælder for alle grupper.
Flash Mode/Output	Vælg ζ (standard) eller FP (super FP). Vælg super FP for lukkertider over flashsynkroniseringshastigheden. Denne indstilling gælder for alle grupper.
Channel	Vælg den kanal, der bruges til flashstyring. Skift kanal, hvis du opdager, at andre lyskilder i området forstyrrer fjernstyring af flashen.

4. Indstil den monterede enhed på kameraet til [**TTL AUTO**].

- Indstillinger for flashstyring for FL-LM3 kan kun tilpasses på kameraet.

Sådan indstilles flash

1. Indstil de trådløse flashenheder til RC-funktion.
 - Tænd for de eksterne flash, tryk på knappen **MODE**, og vælg RC-funktion.
 - Indstil gruppen til at blive styret med den dedikerede eksterne flash, og konfigurér deres kommunikationskanaler, så de matcher kameraindstillingerne.
2. Placer flashenhederne.
 - Anbring de trådløse enheder med fjernbetjeningssensorerne rettet mod kameraet.
3. Begynd at tage billeder, når du har kontrolleret, at kameraflashenhederne er opladet.

Rækkevidde for trådløse flash

Illustrationen er kun ment som en vejledning. Flashens styringsrækkevidde varierer alt efter den type flash, der er monteret på kameraet, og forholdene i det omkringliggende område.

Flashstyringsrækkevidde for kamera-monterede FL-LM3-flashenheder

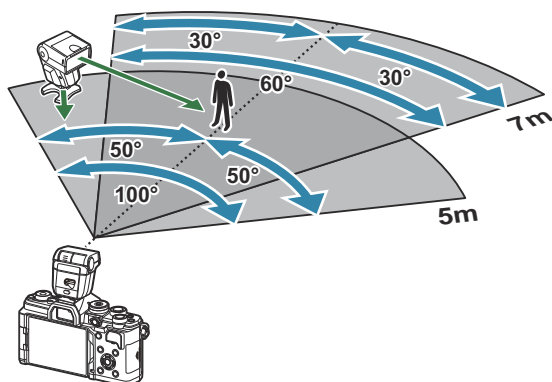

- Vi anbefaler, at hver gruppe ikke indeholder mere end 3 flashenheder.
- Trådløs flashfotografering er ikke tilgængelig i anti-Shock-funktion eller i synkro-funktion med lang lukkertid for baggardin, når der er valgt en langsommere lukkerhastighed end 4 sek.
- Ventetider på mere end 4 sek. kan ikke vælges i funktionerne Anti-shock og Lydløs.
- Flash-styresignaler kan forstyrre eksponeringen, hvis motivet er for tæt på kameraet. Dette kan mildnes ved at reducere lysstyrken af kameraflashen, eksempelvis ved hjælp af en diffusor.

Andre eksterne flash

Bemærk følgende ved brug af en tredjepartsflash monteret i kameraets flashsko:

- Brug af forældede flash, der sender en spænding på mere end 250 V gennem X-kontakten, vil beskadige kameraet.
- Tilslutning af flash med signalkontakter, der ikke er i overensstemmelse med vores specifikationer, kan beskadige kameraet.
- Vælg funktionen **M**, vælg en lukkertid, der ikke er hurtigere end flashsynkroniseringshastigheden, og indstil **ISO** til en anden indstilling end **[Auto]**.
- Der kan kun udføres flashstyring ved manuelt at indstille blitzen til den ISO-indstilling og blændeværdi, der vælges med kameraet. Flashens lysstyrke kan justeres ved at justere enten ISO-indstilling eller blænde.
- Brug en flash med en udlysningsvinkel der passer til objektivet. Belysningsvinklen angives normalt i brændvidder svarende til et 35 mm kamera.

Vigtigt tilbehør

Konverterobjektiv

Konverterobjektiv sættes på kameraets objektív til hurtig og nem fiskeøje- eller makrofotografering. På vores hjemmeside finder du yderligere oplysninger om de objektiver, der kan anvendes.

Øjestykke (EP-16)

Du kan skifte til et stort øjestykke.

Afmontering

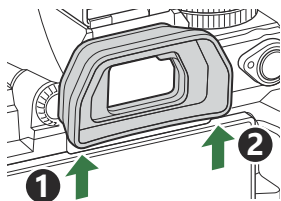

Tilbehør

Besøg vores websted for at få de seneste oplysninger.

Strømforsyning

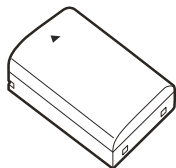

Lithium-ion-batteri
BLX-1

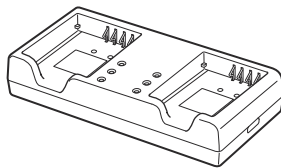

Li-ion-oplader
BCX-1

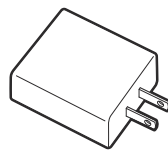

USB-netadapter
F-7AC

Søger

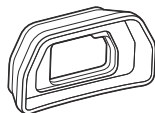

Øjestykke
EP-16

Fjernbetjening/-udløsning

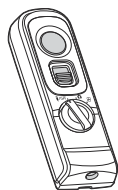

Fjernbetjening
RM-WR2

Objektiv

Micro Four Thirds-systemobjektiver

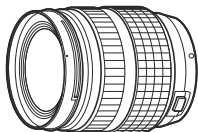

Four Thirds-systemobjektiver

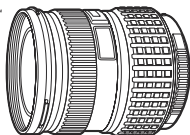

- Brugen af Four Thirds-systemets objektiver sammen med dette kamera kræver MMF-2 eller MMF-3 Four Thirds-adapter.
- Ikke alle objektiver kan anvendes sammen med adapteren. Besøg vores website for at få flere oplysninger.



Four Thirds-adapter
MMF-2/MMF-3

Konverterobjektiver

- **MC-20** (telekonverter)
- **MC-14** (telekonverter)
- **FCON-P01** (fiskeøjekonverter)
- **MCON-P02** (makrokonverter)

Besøg vores hjemmeside for at få oplysninger om kompatible objektiver.

Flash Mode



Elektronisk flash
FL-LM3

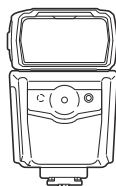

Elektronisk flash
FL-900R

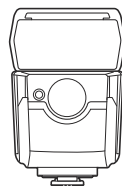

Elektronisk flash
FL-700WR

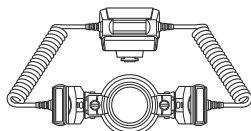

Makroflash
STF-8

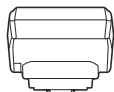

Trådløs fjernbetjening
FC-WR

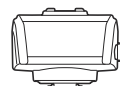

Trådløs fjernmodtager
FR-WR

Taske/rem

- Kamerataske
- Skulderrem

Tilslutningskabel

- USB-kabel
- HDMI-kabel (HDMI-kabler fås som uoriginalt tilbehør).

Hukommelseskort

- SD
- SDHC
- SDXC

Hukommelseskort fås som uoriginalt tilbehør.

Headset/mikrofon

Headsets og mikrofoner fås som uoriginalt tilbehør.

Programmer

Program til håndtering/redigering af billeder

OM Workspace

Smartphoneapp

OM Image Share

Rengøring og opbevaring af kameraet

Rengøring af kameraet

Sluk kameraet, og fjern batteriet, før kameraet gøres rent.

- Brug ikke kraftige opløsningsmidler, som f.eks. benzol eller sprit, eller kemikalieklude.

Udvendigt:

- Tør den forsigtigt af med en blød klud. Brug en klud, der er dyppet i mildt sæbevand og opvredet hårdt, hvis kameraet er meget snavset. Tør kameraet af med den fugtige klud, og tør efter med en tør klud. Hvis kameraet har været brugt på stranden, skal det tørres af med en klud opvredet i rent vand.

Skærm:

- Tør den forsigtigt af med en blød klud.

Objektiv:

- Blæs støv af objektivet med en blæser, der kan fås i almindelig handel. Tør optikken forsigtigt af med en objektivrenseserviet.

Opbevaring

- Hvis kameraet ikke benyttes i en længere periode, skal batteriet og kortet fjernes. Opbevar kameraet på et køligt, tørt sted, der er godt ventileret.
- Indsæt batteriet med mellemrum, og kontroller kameraets funktioner.
- Fjern støv og andre fremmedlegemer fra hus og bagdæksler, før du sætter dem på.
- Sæt dækslet på kameraet for at undgå, at der kommer støv ind i kameraet, når der ikke sat noget objektiv på. Sørg for at sætte de forreste og bagerste objektivdæksler på igen, før du lægger objektivet væk.
- Rengør kameraet efter brug.
- Kameraet må ikke opbevares sammen med insektmidler.
- Undgå at opbevare kameraet på steder, hvor der arbejdes med kemikalier, for at beskytte kameraet mod korrosion.
- Der kan dannes mug på objektivet, hvis det er blevet meget snavset under opbevaring.
- Kontrollér hver del af kameraet før brug, hvis det ikke har været i brug i lang tid. Sørg for at tage et prøvebillede, og kontrollér, at kameraet fungerer korrekt, før der tages vigtige billeder, såsom på ferier i udlandet.

Kontrol og rengøring af billedsensoren

Kameraet er udstyret med en funktion til støvreduktion for at forhindre støv i at sætte sig på billedsensoren og for at fjerne alt støv og skidt fra billedsensorens overflade med ultralydvibrationer. Støvreduktionsfunktionen fungerer, når kameraet er tændt. Støvreduktionsfunktionen fungerer på samme tid som pixel-mapping-funktionen, som kontrollerer billedsensoren og funktionerne til billedbehandlingen. Da støvreduktionen aktiveres hver gang, der tændes for kameraet, skal kameraet holdes med toppen i vejret, så støvreduktionen kan fungere effektivt.

Pixelmapping – kontrol af billedbehandlingsfunktioner

Foretag kontrol af billedsensoren og billedbehandlingsfunktionerne. Du opnår det bedste resultat ved at afslutte optagelse og billedvisning og derefter vente i mindst et minut, inden du foretager pixelmapping.

1. Vælg **[Pixel Mapping]** (P.423).

2. Vælg **[Yes]**, og tryk på knappen **OK**.

- Bjælken **[Busy]** vises, når pixelmapping er i gang. Når pixelmapping er færdig, gendannes menuen.

- Hvis kameraet slukkes ved et uheld under pixelmapping, skal du starte fra trin 1 igen.

Tips og oplysninger om optagelse

Kameraet tænder ikke, selv om der er isat et batteri

Batteriet er ikke ladet helt op

- Oplad batteriet.  "[Opladning af batteriet](#)" (P.29)

Batteriet fungerer midlertidigt ikke på grund af kulde

- Batteriets ydeevne falder ved lave temperaturer. Tag batteriet ud, og læg det i din lomme for at varme det op.

Der vises en dialogboks, der beder dig om at vælge et sprog

- Dialogboksen vises i følgende situationer.
 - Kameraet tændes for første gang.
 - Du har ikke valgt et sprog.

Please select your language. **OK**

Veillez choisir votre langue. **OK**

Bitte wählen Sie Ihre Sprache. **OK**

Por favor, selecciona tu idioma. **OK**



请选择您的语言。 **OK**

言語を選択してください。 **OK**

Se "[Indledende opsætning](#)" (P.39) for information om valg af et sprog.

Der tages intet billede, når der trykkes på udløseren

Kameraet slukkede automatisk

- Hvis **[On]** er valgt for for **[Quick Sleep Mode]**, skifter kameraet til dvalefunktion, hvis der ikke foretages noget i et indstillet tidsrum. Tryk udløseren halvt ned for at afslutte dvalefunktion.  **[Quick Sleep Mode]** (P.417)
- Hvis kameraet ikke betjenes i et valgt tidsrum, skifter det automatisk til hvilefunktion for at spare på batterierne.  **[Sleep]** (P.415)
- Hvis kameraet ikke betjenes i en nærmere bestemt periode efter at være gået i dvalefunktion, slukker kameraet automatisk.  **[Auto Power Off]** (P.416)

Flashen lades op

- Under opladning blinker ⚡-mærket på skærmen. Vent, indtil det ikke blinker mere, og tryk derefter på udløseren.

Kan ikke stille skarpt

- Kameraet kan ikke stille skarpt på motiver, der er for tæt på kameraet, eller som ikke egner sig til autofokus (AF-indikatoren blinker på skærmen). Gå længere væk fra motivet eller stil skarpt på en genstand med høj kontrast i samme afstand fra kameraet som hovedmotiv, komponer billedet, og optag.

Motiver, som er vanskelige at stille skarpt på

Det kan være vanskeligt at stille skarpt med autofokus i følgende situationer.

- AF-indikatoren blinker.

Kameraet kan ikke fokusere på følgende.



Motiver med lavt kontrastindeks



Meget kraftigt lys i midten af billedet

- AF-indikatoren lyser, men der er ikke stillet skarpt på motivet.



Motiver med forskellig afstand

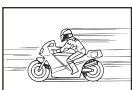

Motiver i hurtig bevægelse



Motiver uden for AF-området

Støjreduceringen er aktiveret

- Ved natoptagelser er lukkertiden langsommere, hvilket øger muligheden for, at der opstår støj i billedet. Kameraet aktiverer støjreduceringen efter optagelse med langsom lukkertid, og her er optagelse ikke mulig. Du kan indstille **[Noise Reduct.]** til **[Off]**.  **[Noise Reduction]** (P.175)

Antallet af AF-søgefelter reduceres

- Størrelsen og antallet af tilgængelige AF-mål varierer afhængigt af gruppesøgefeltsindstillingerne (P.106) og de funktioner, som vælges for **[Digital Tele-converter]** (P.267), **[Aspect]** (P.220), drevindstillinger (P.191) og  **[Image Stabilizer]** (P.205).

Dato og tid er ikke blevet indstillet

Kameraet bruges med indstillingerne fra da det blev købt

- Kameraets dato og tid er ikke blevet indstillet, da det blev købt. Indstil dato og tid, før kameraet tages i brug.  **"Indledende opsætning"** (P.39)

Batteriet er taget ud af kameraet

- Indstillinger af dato og tid nulstilles til standardindstillingen, hvis kameraet er uden batteri i ca. 1 dag (interne målinger). Indstillingerne slettes hurtigere, hvis batteriet kun har været i kameraet i en kort tid, før det tages ud. Kontrollér dato og tid, inden der tages vigtige billeder.

Standardindstillingerne gendannes for funktioner, der indstilles

- Indstillinger, som er ændret i brugervalg (**C–C5**), nulstilles til gemte værdier, når omskifteren drejes til en anden indstilling, eller kameraet bliver slået fra. Hvis **[Hold]** vælges for **[Save Settings]**, når der vælges et brugervalg, gemmes ændringer, der er foretaget i indstillingerne, automatisk i den valgte funktion.  **"Lagring af de ændringer, der er foretaget i indstillingerne i brugervalg"** (P.84)

Billederne virker "farveløse"

- Det kan forekomme, hvis billedet er taget i modlys eller i modlyslignende forhold. Det skyldes et fænomen, som kaldes overstråling eller spøgelsesbilleder. Overvej så vidt muligt en komposition, hvor der ikke er en kraftig lyskilde i billedet. Overstråling kan også forekomme, hvis der ikke er en lyskilde i billedet. Brug en modlysblande til at afskærme objektiver fra lyskilden. Hvis modlysblanderen ikke har nogen effekt, kan du bruge hånden til at afskærme objektivet fra lyset.

Der er et eller flere ukendte lyse punkter på motivet på det optagne billede

- Det kan skyldes de(n) død(e) pixel(s) på billedsensoren. Udfør **[Pixel Mapping]**. Gentag pixelmapping et par gange, hvis problemet fortsætter.  "Pixelmapping – kontrol af billedbehandlingsfunktioner" (P.477)

Når der trykkes på en knap, aktiveres en anden funktion end den ønskede

- Der er muligvis tildelt andre funktioner til knapper end de eksisterende. Tjek indstillingerne under **[Button Settings]** (P.343).

Funktioner, der ikke kan vælges fra menuer

- Når du åbner menuen, vises punkter, der ikke kan indstilles, i gråt. Når du trykker på knappen **OK**, mens et gråt punkt er fremhævet, vises årsagen til, at det ikke er tilgængeligt. Se instruktionerne på skærmen, og kontroller indstillingerne.  "Punkter vist med gråt" (P.99)

Funktioner, der ikke kan indstilles fra superkontrolpanelet

- Nogle funktioner kan være utilgængelige afhængigt af de aktuelle optageindstillinger. Kontrollér, om den samme funktion vises med gråt i menuerne.



Motivet ser forvrænget ud

- Følgende funktioner bruger en elektronisk udløser:
 - Filmoptagelse (P.75) / Silent Mode (P.199) / Pro Capture-optagelse (P.201) / High Res Shot (P.246) / Fokus-bracketing (P.286) / Focus Stacking (P.258) / Live ND Shooting (P.250) / Live GND Shooting (P.254) / HDR (P.261)

Dette kan forårsage forvrængninger, hvis motivet bevæger sig hurtigt, eller kameraet bevæges pludseligt. Undgå pludselige bevægelser af kameraet under optagelse, eller brug standardmæssig serieoptagelse.

Der er linjer på billederne

- Følgende funktioner bruger en elektronisk udløser, hvilket kan resultere i, at det optræder linjer som følge af flimmer og andre fænomener, der er knyttet til lys fra lysstofrør og LED-belysning:
 - Filmoptagelse (P.75) / Silent Mode (P.199) / Pro Capture-optagelse (P.201) / High Res Shot (P.246) / Fokus-bracketing (P.286) / Focus Stacking (P.258) / Live ND Shooting (P.250) / Live GND Shooting (P.254) / HDR (P.261)

Flimmer kan reduceres ved at vælge længere lukkertider. Du kan også reducere flimmer ved hjælp af Flicker Scan.  [\[📷 Flicker Scan\] \(P.158\)](#),  [\[📷 Flicker Scan\] \(P.158\)](#)

Kun motivet vises, og der vises ingen information

- Displayet er indstillet til "Image Only". Tryk på knappen **INFO**, og skift til en anden visningsfunktion.  "Skift af informationsvisningen" (P.47)

Fokusfunktion kan ikke ændres fra MF (Manuelt fokus)





- Det objektiv, du bruger, kan være udstyret med MF-koblingsmekanismen. I dette tilfælde vælges manuelt fokus, når fokusringen skydes til kamerahusets side. Se efter på objektivet.  "Objektiver med MF-kobling" (P.463)

Intet vises på skærmen

- Når noget, f.eks. dit ansigt, hånd eller rem, kommer tæt på søgeren, slukker skærmen, og søgeren tændes.  "Skift mellem visninger" (P.45)

Fejlmeddelelser

Visning på skærmen	Mulig årsag/afhjælpning
 No Card	Kortet er ikke sat i, eller det kan ikke genkendes. Isæt et kort. Eller tag kortet ud og sæt det i igen.
 Card Error	Der er problemer med hukommelseskortet. Tag hukommelseskortet ud, og sæt det i igen. Hvis det ikke løser problemet, skal kortet formateres. Hvis formatering ikke er muligt, kan kortet ikke bruges.
 Write Protect	Hukommelseskortet er skrivebeskyttet ("låst"). Hukommelseskortets skrivebeskyttelseskontakt er i positionen "LOCK". Flyt kontakten tilbage til den ulåste position (P.33).
 Card Full	Der kan ikke tages flere billeder, da hukommelseskortet er fuldt. Sæt et andet hukommelseskort i, eller slet billeder. Inden du sletter billeder, skal du sikre dig, at vigtige billeder er blevet kopieret til en computer.
 Card Full	Der er ikke plads nok på kameraets hukommelseskort til at gemme flere billeder. Sæt et andet hukommelseskort i, eller slet billeder. Inden du sletter billeder, skal du sikre dig, at vigtige billeder er blevet kopieret til en computer.
 No Picture	Afspilning ikke muligt. Hukommelseskortet indeholder ingen billeder. Der er ingen billeder på det valgte hukommelseskort. Tag billeder, inden du vælger afspilningsfunktionen.
 Picture Error	Den valgte fil er beskadiget og kan ikke gengives. Billedfilen kan også være i et format, der ikke understøttes af kameraet. Vis billedet ved hjælp af en computer med billedvisningssoftware eller lign. Hvis billedfilen heller ikke kan vises på en computer, er filen muligvis beskadiget.

Visning på skærmen	Mulig årsag/afhjælpning
 <p>The Image Cannot Be Edited</p>	<p>Kameraets retoucheringsfunktioner kan ikke bruges på billeder, der er optaget med andre enheder.</p> <p>Retoucher billedet på en computer eller med en anden enhed.</p>
<p>Y/M/D</p>	<p>Uret er ikke indstillet.</p> <p>Indstil uret (P.420)</p>
	<p>Kameraets indvendige temperatur er steget på grund af serieoptagelse.</p> <p>Sluk kameraet, og vent på, at kameraets indvendige temperatur falder.</p>
 <p>Internal camera temperature is too high. Vent med at bruge kameraet, til det er kølet af.</p>	<p>Kameraets indvendige temperatur er steget på grund af serieoptagelse.</p> <p>Vent et øjeblik, til kameraet slukkes automatisk. Lad kameraets indvendige temperatur køle ned, før du bruger det igen.</p>
 <p>Battery Empty</p>	<p>Batteriet er brugt op.</p> <p>Oplad batteriet.</p>
 <p>No Connection</p>	<p>Kameraet er ikke sluttet korrekt til en computer, HDMI-skærm eller andet udstyr.</p> <p>Tilslut kameraet igen.</p>
<p>The lens is locked. Please extend the lens.</p>	<p>Objektivet i det sammentrækkelige objektiv forbliver trukket sammen.</p> <p>Træk objektivet ud.</p>
<p>Please check the status of a lens.</p>	<p>Der er sket noget usædvanligt mellem kamera og objektiv.</p> <p>Sluk kameraet, kontroller forbindelsen med objektivet, og tænd kameraet.</p>

Specifikationer

Kamera

Produkttype	
Produkttype	Digitalt kamera med udskifteligt Micro Four Thirds Standard-objektivsystem
Objektiv	M.ZUIKO DIGITAL, Micro Four Thirds-systemobjektiv
Optikbajonet	Micro Four Thirds-bajonet
Tilsvarende brændvidde på et 35 mm-filmkamera	Ca. det dobbelte af objektivets brændvidde
Billedsensor	
Produkttype	4/3" Live MOS sensor
Samlet antal pixel	Ca. 22,93 millioner pixels
Samlet antal effektive pixel	Ca. 20,37 millioner pixels
Skærmstørrelse	17,4 mm (H) × 13,0 mm (V)
Sideforhold	1,33 (4:3)
Søger	
Type	Elektronisk søger med øjesensor
Antal pixel	Ca. 2,36 millioner prikker
forstørrelse	100 %
Øjepunkt	Ca. 27 mm (-1 m^{-1})

Live View	
Sensor	Bruger Live MOS-sensor
forstørrelse	100 %
Monitor	
Produkttype	3,0" TFT-farve-LCD, variabel vinkel, berøringskærm
Samlet antal pixel	Ca.1,62 millioner pixels (sideforhold 3:2)
Lukker	
Produkttype	Computerstyret spaltelukker
Shutter Speed	1/8000-60 sek., bulb-fotografering, time-fotografering
Flashsynkroniseringshastighed	1/250 sek. eller langsommere
Autofokus	
Produkttype	Billeddannende AF m. høj hastighed
Fokuseringspunkter	1053 punkter
Valg af fokuspunkt	Auto, valgfri
Eksponeringsjustering	
Målingssystem	TTL-målingssystem (billedmåling) Digital ESP-måling/Midtfeltbetonet gennemsnitsmåling/ Spotmåling
Måleområde	-2 til 20 EV (f/2,8 objektiv, ISO 100-ækvivalent)
ISO	L80; L100; 200 – 102400 i trin af 1/3 eller 1 EV
Exposure Comp.	±5,0 EV (1/3, 1/2, 1 EV-trin)

Hvidbalance	
Funktionsindstilling	Auto/forvalgt WB (7 indstillinger)/Brugerdef. WB/ Enkeltryk WB (kameraet kan gemme op til 4 indstillinger)
Optagelse	
Hukommelse	SD, SDHC og SDXC UHS-II-kompatibel
Optagesystem	Digitaloptagelse, JPEG (DCF2.0), RAW-data
Kompatibel standard	Exif 3.0, Digital Print Order Format (DPOF)
Lyd med billeder	Wave-format
Filmoptagelsesfunktion	MOV (H.264/MPEG-4 AVC, H.265/HEVC)
Lyd	Stereo lineær PCM, 16 bit; samplingfrekvens 48 kHz (wave-format) Stereo lineær PCM, 24 bit; samplingfrekvens 96 kHz (wave-format)
Gengivelse	
Display format (Visningsformat)	Enkeltbilledvisning/Forstørret gengivelse/Indeksvisning/ Kalendervisning
Serie	
Drive Mode	Enkelt billede, serie, vibrationsreduceret, lydløs, Pro Capture, selvdløser
Serieoptagelse	Op til 6 bill./sek. (📷) Op til 20 bill./sek. (▼📷/ProCap) Op til 50 bill./sek. (▼📷SH2/ProCap SH2) Op til 120 bill./sek. (▼📷SH1/ProCap SH1)
Selvdløser	12 sek./2 sek./brugertilpasset
Energibesparende funktion	Skifter til dvaletilstand: 1 minut, SLUKKET: 4 timer (denne funktion kan brugertilpasses)

Ekstern flash	
Flash-styringsfunktion	TTL-AUTO (TTL pre-flashfunktion)/MANUAL
X-synkr.	1/250 sek. eller langsommere
Trådløst LAN	
Kompatibel standard	IEEE 802.11b/g/n
Bluetooth®	
Kompatibel standard	Bluetooth -version 4.2 BLE
Ekstern forbindelse	
	USB (type C), HDMI (type D), mikrofonjack (ø3,5 mm stereo mini-jack), hovedtelefon-jack (ø3,5 mm stereo mini-jack)
Strømforsyning	
Batteri	Lithium-ion-batteri x1
Mål/vægt	
Mål	Ca. 139,3 mm (B) × 88,9 mm (H) × 45,8 mm (D) (5.5" × 3.5" × 1.8") (uden fremspringende dele)
Vægt	Ca. 496 g (inklusive batteri og hukommelseskort)
Driftsbetingelser	
Temperatur	-10 °C – 40 °C (brug)/-20 °C – 60 °C (opbevaring)
Luftfugtighed	30-90 % (brug)/10-90 % (opbevaring)
Vandmodstand	IEC-standardpublikation 60529 IPX3 (gælder, hvis kameraet bruges sammen med vores objektiver med vandtæthedsklassifikation IPX3 eller højere)

Lithium-ion-batteri

MODELNR.	BLX-1
Type	Genopladeligt lithium-ion-batteri
Nominel spænding	DC7.2V
Nominel kapacitet	2280mAh
Antal opladninger	Ca. 500 gange (varierer afhængigt af anvendelsesforholdene)
Omgivende temperatur	0 °C - 40 °C (opladning)
Mål	Ca. 40 mm (B) × 22 mm (H) × 55 mm (D) (1,6" × 0,9" × 2,2")
Vægt	Ca. 86 g (3.1 oz.)

- Ret til ændringer af produktets udseende og specifikationer, uden varsel, forbeholdes.
- Du kan finde de seneste specifikationer på vores websted.

Udtrykkene HDMI og HDMI High-Definition Multimedia Interface og HDMI-logoet er varemærker eller registrerede varemærker tilhørende HDMI Licensing Administrator, Inc. i USA og andre lande.



Standardindstillinger

Standardindstillinger

Superkontrol/LV-superkontrolpanel (P.491)

Fanen  (P.497)

Fanen  (P.505)

Fanen AF (P.510)



Fanen  (P.516)

Fanen  (P.521)

Fanen  (P.523)

Fanen  (P.531)























Superkontrol/LV-superkontrolpanel

























*1:  angiver roller, der kan registreres i [ Custom Mode]. /  angiver roller, der kan registreres i [ Custom Mode].































*2: Standard kan gendannes ved at vælge [**Initialize All Settings**].

*3: Standard kan gendannes ved at vælge [**Reset Shooting Settings**].

-funktion

Funktion	Standardfunktion	*1	*2	*3
Shooting Mode	 P		—	—
Shutter Speed	1/250 sek. (når indstillet til S/M), Bulb (når indstillet til B)		✓	✓
Aperture Value	F5.6		✓	✓
ISO	ISO Auto		✓	✓
 AF Target Mode	[] Small		✓	✓
Exposure Comp./ 				
	Exposure Comp. ±0,0		✓	✓
	 Alle ±0,0		✓	✓
Wi-Fi/Bluetooth	—	—	—	—
 Picture Mode	 3 Natural		✓	✓
WB	WB Auto		✓	✓
Kelvin	5400K (når [ WB] er indstillet til [CWB])		✓	✓
 Button Function	—		✓	—
AF funktion	S-AF		✓	✓
Subject Detection	 Off		✓	✓

Funktion	Standardfunktion	*1	*2	*3
Flash Mode			✓	✓
Flash Exposure Comp.	±0,0		✓	✓
Manuel værdi	 Fuld (når flash er indstillet til [ Manual])		✓	✓
Drev  / 			✓	✓
Metering			✓	✓
Aspect	4:3		✓	✓
 Image Stabilizer	S-IS Auto		✓	✓
 	 F (når High Res Shot er indstillet:  F+RAW)		✓	✓
 	 30p L-8		✓	✓







Funktion	Standardfunktion	*1	*2	*3	
Shooting Mode			✓	—	
Shutter Speed	1/125 s		✓	✓	
Aperture Value	F5.6		✓	✓	
ISO	ISO Auto		✓	✓	
 AF Target Mode	 Mid		✓	✓	
Exposure Comp./ 					
	Exposure Comp.	±0,0		✓	✓
		Alle ±0,0		✓	✓
Wi-Fi/Bluetooth	—	—	—	—	
 Picture Mode	 3 Natural		✓	✓	
WB	WB Auto		✓	✓	
Kelvin	5400K (når  WB] er indstillet til [CWB])		✓	✓	
 Button Function	—		✓	—	
AF funktion	C-AF		✓	✓	
Subject Detection	 Off		✓	✓	
 Image Stabilizer	M-IS1		✓	✓	
 	 4K 30p L-8		✓	✓	
Sound Recording Level	±0		✓	✓	
Headphone Volume	8		✓	—	



S&Q funktion

Funktion	Standardfunktion	*1	*2	*3	
Shooting Mode	P		✓	—	
Shutter Speed	1/125 s		✓	✓	
Aperture Value	F5.6		✓	✓	
ISO	ISO Auto		✓	✓	
AF Target Mode	Mid		✓	✓	
Exposure Comp./					
	Exposure Comp.	±0,0		✓	✓
		Alle ±0,0		✓	✓
Wi-Fi/Bluetooth	—	—	—	—	
Picture Mode	3 Natural		✓	✓	
WB	WB Auto		✓	✓	
Kelvin	5400K (når WB] er indstillet til [CWB])		✓	✓	
Button Function	—		✓	—	
AF funktion	C-AF		✓	✓	
Subject Detection	Off		✓	✓	
Image Stabilizer	M-IS1		✓	✓	
S&Q	4K 30p/60 L-8		✓	✓	
Sound Recording Level	±0		✓	✓	
Headphone Volume	8		✓	—	

RC funktion

Funktion	Standardfunktion	*1	*2	*3	
Shooting Mode	P		—	—	
Shutter Speed	1/250 sek. (når indstillet til S/M), Bulb (når indstillet til B)		✓	✓	
Aperture Value	F5.6		✓	✓	
ISO	ISO Auto		✓	✓	
AF Target Mode	[] Small		✓	✓	
Exposure Comp./					
	Exposure Comp.	±0,0		✓	✓
		Alle ±0,0		✓	✓
Wi-Fi/Bluetooth	—	—	—	—	
Picture Mode	Natural		✓	✓	
WB	WB Auto		✓	✓	
Kelvin	5400K (når [WB] er indstillet til [CWB])		✓	✓	
Button Function	—		✓	—	
A mode	TTL		✓	✓	
B mode	Off		✓	✓	
C mode	Off		✓	✓	
Flash Exposure Comp.	±0 (når indstillet til TTL/Auto)		✓	✓	
Flash output	1/1 (når i funktionen Manual)		✓	✓	
Flash Mode			✓	✓	

Funktion	Standardfunktion	*1	*2	*3
 /FP	 (Normal)		✓	✓
 optical signal strength	Low		✓	✓
Channel	Ch1		✓	✓

*1:  angiver roller, der kan registreres i [ Custom Mode]. /  angiver roller, der kan registreres i [ Custom Mode].

*2: Standard kan gendannes ved at vælge [**Initialize All Settings**].

















*3: Standard kan gendannes ved at vælge [**Reset Shooting Settings**].

1. Basic Settings/Image Quality

























Funktion	Standardfunktion	*1	*2	*3
----------	------------------	----	----	----

Custom Mode















C1	Recall	—	—	—	—
	Assign	Shooting Mode: P Billedkvalitet:  F+RAW	—	—	—
	Save Settings	Reset	—	✓	—
	Custom Mode Name	—	—	✓	—
C2	Recall	—	—	—	—
	Assign	Shooting Mode: P Billedkvalitet:  F+RAW	—	—	—
	Save Settings	Reset	—	✓	—
	Custom Mode Name	—	—	✓	—
C3	Recall	—	—	—	—
	Assign	Shooting Mode: P Billedkvalitet:  F+RAW	—	—	—
	Save Settings	Reset	—	✓	—
	Custom Mode Name	—	—	✓	—

Funktion		Standardfunktion	*1	*2	*3
C4	Recall	—	—	—	—
	Assign	Shooting Mode: P Billedkvalitet: L F+RAW	—	—	—
	Save Settings	Reset	—	✓	—
	Custom Mode Name	—	—	✓	—
C5	Recall	—	—	—	—
	Assign	Shooting Mode: P Billedkvalitet: L F+RAW	—	—	—
	Save Settings	Reset	—	✓	—
	Custom Mode Name	—	—	✓	—
 		L F		✓	✓
  Detailed Settings					
 1		Pixel Count: L Compression: SF		✓	—
 2		Pixel Count: L Compression: F		✓	—
 3		Pixel Count: L Compression: N		✓	—
 4		Pixel Count: M Compression: N		✓	—
Image Aspect		4:3		✓	✓
Image Review		Off		✓	—
Shading Comp.		Off	 	✓	✓

2. Picture Mode/WB

Funktion		Standardfunktion	*1	*2	*3
	Picture Mode	 3 Natural	 	✓	✓
	Picture Mode Settings	Alle elementer: ✓	 	✓	—
	WB	WB Auto	 	✓	✓
 Alle 					
	A-B	0	 	✓	—
	G-M	0	 	✓	—
  	Keep Warm Color	On	 	✓	—
	+WB	Off		✓	—
Color Space		sRGB		✓	✓

3. ISO/Noise Reduction

Funktion		Standardfunktion	*1	*2	*3
 ISO-A Upper/Default					
	Upper Limit	25600	 	✓	✓
	Default	200	 	✓	✓
	ISO-A Lowest S/S	Auto		✓	✓
	ISO-Auto	P/A/S/M	 	✓	—
ISO Step		1/3EV	 	✓	—
	Noise Filter	Standard		✓	✓
Low ISO Processing		Drive Priority		✓	✓

Funktion	Standardfunktion	*1	*2	*3
Noise Reduction	Auto		✓	✓

4. Exposure

Funktion	Standardfunktion	*1	*2	*3
Flicker Scan	Off		✓	✓
EV Step	1/3EV		✓	—
Exposure Shift				
	±0		✓	—
	±0		✓	—
	±0		✓	—

5. Metering

Funktion	Standardfunktion	*1	*2	*3
Metering			✓	✓
Metering during	Auto		✓	✓
Auto Reset	No		✓	✓
AEL by half-pressing	S-AF Only		✓	✓
Metering during	Yes		✓	✓
Spot Metering	Alle elementer: ✓		✓	✓

6. Flash

Funktion	Standardfunktion	*1	*2	*3
RC Mode	Off		✓	✓





















Funktion	Standardfunktion	*1	*2	*3
X-Sync.	1/250sec		✓	✓
Slow Limit	1/60sec		✓	✓
+	Off		✓	✓
Balanced Flash Metering	Off		✓	✓
Flash Mode Settings				
Reduce Red-eye	No		✓	✓
Synchro Settings	First Curtain		✓	✓

7. Drive Mode

Funktion	Standardfunktion	*1	*2	*3
Drev /			✓	✓
Anti-Flicker Shooting	Off		✓	✓

























Sequential Shooting Settings

	✓		✓	—
Max fps	6fps		✓	✓
Frame Count Limiter	Off		✓	✓
	✓		✓	—
Max fps	20fps		✓	✓
Frame Count Limiter	Off		✓	✓



Funktion		Standardfunktion	*1	*2	*3
▼  SH1		✓		✓	—
	Max fps	120fps		✓	✓
	Frame Count Limiter	Off		✓	✓
▼  SH2		✓		✓	—
	Max fps	50fps		✓	✓
	Frame Count Limiter	Off		✓	✓
ProCap		✓		✓	—
	Max fps	20fps		✓	✓
	Pre-shutter Frames	10		✓	✓
	Frame Count Limiter	50		✓	✓
ProCap SH1		✓		✓	—
	Max fps	120fps		✓	✓
	Pre-shutter Frames	48		✓	✓
	Frame Count Limiter	70		✓	✓
ProCap SH2		✓		✓	—
	Max fps	50fps		✓	✓
	Pre-shutter Frames	20		✓	✓
	Frame Count Limiter	50		✓	✓

Funktion	Standardfunktion	*1	*2	*3
----------	------------------	----	----	----

Self-timer Settings

 12	✓		✓	—
 12	<input type="checkbox"/> (uden ✓)		✓	—
 2	✓		✓	—
 2	✓		✓	—
 C	✓		✓	—
	Number of Frames	3f		✓
	 Timer	1sec		✓
	Interval Length	0,5sek.		✓
	Every Frame AF	Off		✓
 C	<input type="checkbox"/> (uden ✓)		✓	—
	Number of Frames	3f		✓
	 Timer	1sec		✓
	Interval Length	0.5sec		✓
	Every Frame AF	Off		✓

Anti-Shock [◆] Settings

Anti-Shock [◆]	Off		✓	✓
Waiting Time	0sec		✓	—



Funktion	Standardfunktion	*1	*2	*3
----------	------------------	----	----	----

Silent [🔇] Settings

Waiting Time	0sec		✓	—
Noise Reduction	Off		✓	—
	Not Allow		✓	—
AF Illuminator	Not Allow		✓	—
Flash Mode	Not Allow		✓	—

8. Image Stabilizer

















Funktion	Standardfunktion	*1	*2	*3
Image Stabilizer	S-IS Auto		✓	✓
Image Stabilizer	Fps Priority		✓	✓
Image Stabilizer	On	—	✓	✓
Handheld Assist	Off		✓	✓
Lens I.S. Priority	Off		✓	✓







*1:  angiver roller, der kan registreres i [ Custom Mode]. /  angiver roller, der kan registreres i [ Custom Mode].

*2: Standard kan gendannes ved at vælge [**Initialize All Settings**].

*3: Standard kan gendannes ved at vælge [**Reset Shooting Settings**].

1. Computational Modes



Funktion	Standardfunktion	*1	*2	*3
High Res Shot				
High Res Shot	Off		✓	✓
 	 F+RAW		✓	✓
 RAW Recording Bit	12bit		✓	—
Waiting Time	0sec		✓	—
 Charge Time	0sec		✓	—
Live ND Shooting				
Live ND Shooting	Off		✓	✓
ND Number	ND8(3EV)		✓	—
LV Simulation	On		✓	—
Live GND Shooting				
Live GND Shooting	Off		✓	✓
GND Number	GND8(3EV)		✓	—
Filter Type	Soft		✓	—
Filter Auto Rotate	On		✓	—

Funktion	Standardfunktion	*1	*2	*3
Focus Stacking				
Focus Stacking	Off		✓	✓
Set number of shots	8		✓	—
Set focus differential	5		✓	—
 Charge Time	0sec		✓	—
HDR	Off		✓	✓

Multiple Exposure

Multiple Exposure	Off	—	✓	✓
Auto Gain	Off	—	✓	—
Overlay	Off	—	✓	—

2. Other Shooting Functions

Funktion	Standardfunktion	*1	*2	*3
 Digital Tele-converter	Off		✓	✓

Funktion		Standardfunktion	*1	*2	*3
Interval Shooting					
	Interval Shooting	Off	—	✓	✓
	Number of Frames	100		✓	—
	Start Waiting Time	00:00:01		✓	—
	Interval Length	00:00:01		✓	—
	Interval Mode	Time Priority		✓	—
	Exposure Smoothing	On		✓	—
	Time Lapse Movie	Off		✓	—
	Movie Settings				
	Movie Resolution	4K		✓	—
	Frame Rate	10fps		✓	—
	Keystone Comp.	Off		✓	—
Fisheye Compensation					
	Fisheye Compensation	Off		✓	✓
	Angle	1		✓	—
	/ Correction	Off		✓	—

Funktion	Standardfunktion	*1	*2	*3
----------	------------------	----	----	----

BULB/TIME/COMP Settings

Bulb/Time Focusing	On		✓	✓
Bulb/Time Timer	8min.		✓	✓
Live Composite Timer	3h		✓	✓
Bulb/Time Monitor	-7		✓	—
Live Bulb	Off		✓	—
Live Time	0.5sec		✓	—
Composite Settings	1/2sec		✓	✓

3. Bracketing

Funktion	Standardfunktion	*1	*2	*3
----------	------------------	----	----	----

AE BKT	Off		✓	✓
--------	-----	--	---	---

WB BKT

A-B	Off		✓	✓
G-M	Off		✓	✓

FL BKT	Off		✓	✓
--------	-----	--	---	---





ISO BKT	Off		✓	✓
---------	-----	--	---	---

ART BKT



ART BKT	Off		✓	✓
ART BKT Setting	Kun ART: ✓ (ART med flere typer: kun typen kontrolleres ✓.)		✓	—

Funktion	Standardfunktion	*1	*2	*3
----------	------------------	----	----	----

Focus BKT

Focus BKT	Off		✓	✓
Set number of shots	99		✓	—
Set focus differential	5		✓	—
 Charge Time	0sec		✓	—







Fanen AF

*1:  angiver roller, der kan registreres i [ **Custom Mode**]. /  angiver roller, der kan registreres i [ **Custom Mode**].





*2: Standard kan gendannes ved at vælge [**Initialize All Settings**].

*3: Standard kan gendannes ved at vælge [**Reset Shooting Settings**].





1. AF

Funktion	Standardfunktion	*1	*2	*3
 AF Mode	S-AF	 / 	✓	✓
 AF+MF	Off	 / 	✓	✓

Starry Sky AF Setting

AF Priority	Speed		✓	✓
AF Operation	 Start/Stop		✓	✓
Release Priority	Off		✓	✓

AF by half-pressing

S-AF	Yes		✓	✓
C-AF/C-AF+TR	Yes		✓	✓
 in MF mode	No	 / 	✓	✓

Release Priority

S-AF	Off		✓	✓
C-AF/C-AF+TR	On		✓	✓

2. AF

Funktion	Standardfunktion	*1	*2	*3
Subject Detection	Off		✓	✓
C-AF Setting				
C-AF Area	All		✓	—
C-AF Area	All		✓	—
C-AF ved	Yes		✓	—
AF Button				
	Priority		✓	✓
	Priority		✓	✓
Eye Detection Frame	On		✓	—

3. AF















Funktion	Standardfunktion	*1	*2	*3
AF Illuminator	On		✓	✓
AF Area Pointer	On1		✓	—

4. AF







Funktion	Standardfunktion	*1	*2	*3
C-AF Sensitivity	±0		✓	✓

Funktion	Standardfunktion	*1	*2	*3
----------	------------------	----	----	----

C-AF Center Priority

 Cross	✓		✓	✓
 Mid	✓		✓	✓
 Large	✓		✓	✓
 C1	<input type="checkbox"/> (uden ✓)		✓	✓
 C2	<input type="checkbox"/> (uden ✓)		✓	✓
 C3	<input type="checkbox"/> (uden ✓)		✓	✓
 C4	<input type="checkbox"/> (uden ✓)		✓	✓







AF Limiter

AF Limiter	Off		✓	✓
Distance for On1	5,0-999,9m		✓	—
Distance for On2	10,0-999,9m		✓	—
Distance for On3	50,0-999,9m		✓	—
Release Priority	On		✓	—
 AF Scanner	On		✓	✓

AF Focus Adjustment

AF Focus Adjustment	Off		✓	—
Fine-tuning Value	±0	—	✓	—











5. Movie AF

Funktion	Standardfunktion	*1	*2	*3
 AF Mode	C-AF		✓	✓
 C-AF Speed	±0		✓	✓
 C-AF Sensitivity	±0		✓	✓



6. AF Target Settings & Operations





















Funktion	Standardfunktion	*1	*2	*3
----------	------------------	----	----	----

AF Target Mode Settings













 All	✓		✓	—
[•] Single	✓		✓	—
[#] Cross	✓		✓	—
[■] Mid	✓		✓	—
[■■] Large	✓		✓	—
[■■■] C1	<input type="checkbox"/> (uden ✓)		✓	—
[■■■■] C2	<input type="checkbox"/> (uden ✓)		✓	—
[■■■■■] C3	<input type="checkbox"/> (uden ✓)		✓	—
[■■■■■■] C4	<input type="checkbox"/> (uden ✓)		✓	—









Orientation Linked



AF Target Mode	<input type="checkbox"/> (uden ✓)		✓	—
AF Target Point	<input type="checkbox"/> (uden ✓)		✓	—

Funktion	Standardfunktion	*1	*2	*3
 Set Home				
AF Target Mode	✓ (All)		✓	—
AF Target Point	✓		✓	—
 Select Screen Settings				
 dial	 Mode	 	✓	—
 button	 Pos	 	✓	—
 Loop Settings				
 Loop Selection	Off	 	✓	—
Via  All	No	 	✓	—
AF Targeting Pad	Off	 	✓	—

7. MF

Funktion	Standardfunktion	*1	*2	*3
MF Assistent				
Magnify	Off	 	✓	—
Peaking	Off	 	✓	—
Focus Indicator	Off	 	✓	—
Peaking Settings				
Peaking Color	Red	 	✓	—
Highlight Intensity	Normal	 	✓	—
Image Brightness Adj.	Off	 	✓	—

Funktion	Standardfunktion	*1	*2	*3
Preset MF distance	999,9m	 / 	✓	—
MF Clutch	Operative	 / 	✓	✓
Fokusring	↻	 / 	✓	—
Reset Lens	Off	 / 	✓	—

*1:  angiver roller, der kan registreres i [ **Custom Mode**]. /  angiver roller, der kan registreres i [ **Custom Mode**].





*2: Standard kan gendannes ved at vælge [**Initialize All Settings**].













*3: Standard kan gendannes ved at vælge [**Reset Shooting Settings**].

1. Basic Settings/Image Quality















Funktion	Standardfunktion	*1	*2	*3
----------	------------------	----	----	----

Custom Mode







C1	Recall	—	—	—
	Assign	Shooting Mode: P  Filmkvalitet: 4K 24p L-8 S&Q Filmkvalitet: 4K 24p/50 L-8  Billedfunktion: OM-Cinema1	—	—
	Save Settings	Reset	—	✓
	Custom Mode Name	OM-Cinema1	—	✓
C2	Recall	—	—	—
	Assign	Shooting Mode: P  Filmkvalitet: 4K 24p L-8 S&Q Filmkvalitet: 4K 24p/50 L-8  Billedfunktion: OM-Cinema2	—	—
	Save Settings	Reset	—	✓
	Custom Mode Name	OM-Cinema2	—	✓

Funktion		Standardfunktion	*1	*2	*3
C3	Recall	—	—	—	—
	Assign	Shooting Mode: P	—	—	—
	Save Settings	Reset	—	✓	—
	Custom Mode Name	—	—	✓	—
C4	Recall	—	—	—	—
	Assign	Shooting Mode: P	—	—	—
	Save Settings	Reset	—	✓	—
	Custom Mode Name	—	—	✓	—
C5	Recall	—	—	—	—
	Assign	Shooting Mode: P	—	—	—
	Save Settings	Reset	—	✓	—
	Custom Mode Name	—	—	✓	—
 Separate Settings		✓ for Aperture Value, Shutter Speed, ISO, AF Mode		✓	—
 Video Codec		H.264		✓	✓
 		4K 30p L-8		✓	✓
S&Q 		4K 30p/60 L-8		✓	✓
 Flicker Scan		Off		✓	✓
 Digital Tele-converter		Off		✓	✓



2. Picture Mode/WB

Funktion		Standardfunktion	*1	*2	*3
 Picture Mode		Same as 		✓	✓
 View Assist		Off		✓	—
 WB		WB Auto		✓	✓
 All 					
	A-B	0		✓	—
	G-M	0		✓	—
  Keep Warm Color		On		✓	—

3. ISO/Noise Reduction

Funktion		Standardfunktion	*1	*2	*3
 MISO-A Upper/Default					
	Upper Limit	12800		✓	✓
	Default	200		✓	✓
 MISO-Auto		On		✓	—
 Noise Filter		Standard		✓	✓









4. Image Stabilizer

Funktion		Standardfunktion	*1	*2	*3
 Image Stabilizer		M-IS1		✓	✓
 IS Level		±0		✓	✓

5. Sound Recording/Connection

Funktion	Standardfunktion	*1	*2	*3
----------	------------------	----	----	----



Sound Recording Settings

Recording Volume					
	Built-In 	±0		✓	✓
	MIC 	±0		✓	✓
 Volume Limiter		On		✓	—
Wind Noise Reduction		Off		✓	—
Recording Rate		48kHz/16 bit		✓	—
 Plug-in Power		On		✓	—
Camera Rec. Volume		Operative		✓	—
Headphone Volume		8		✓	—









Time Code Settings





Time Code Mode		Drop Frame	—	✓	—
Count Up		Rec Run	—	✓	—
Starting Time		—	—	✓	—

HDMI Output

Output Mode		Monitor		✓	—
REC bit		Off		✓	—
Time Code		On		✓	—

6. Shooting Assist

Funktion	Standardfunktion	*1	*2	*3
Center Marker	Off		✓	—
Zebra Pattern Settings				
Zebra Pattern Settings	Off		✓	—
 Level 1	80		✓	—
 Level 2	Off		✓	—
Red Frame during  REC	On		✓	—
Recording Lamp	Low		✓	—

*1:  angiver roller, der kan registreres i [ Custom Mode]. /  angiver roller, der kan registreres i [ Custom Mode].







*2: Standard kan gendannes ved at vælge [**Initialize All Settings**].

*3: Standard kan gendannes ved at vælge [**Reset Shooting Settings**].



1. File



Funktion	Standardfunktion	*1	*2	*3
	—	—	—	—
Reset All Images	—	—	—	—
Erase All	—	—	✓	—





2. Operations

Funktion	Standardfunktion	*1	*2	*3
  Function	<input checked="" type="checkbox"/>	—	✓	—
 Dial Function		—	✓	—
  Standardindstilling	Recently	—	✓	—
Quick Erase	Off	—	✓	—
RAW+JPEG Erase	RAW+JPEG	—	✓	—
RAW+JPEG 	JPEG	—	✓	—

3. Displays

Funktion	Standardfunktion	*1	*2	*3
	On	—	✓	—
 Info Settings	Alle elementer: ✓	—	✓	—

Funktion	Standardfunktion	*1	*2	*3
 Info Settings	Alle elementer: ✓	—	✓	—
 Settings	[ 25] og [Calendar]: ✓	—	✓	—
Rating Settings	Alle elementer: ✓	—	✓	—

*1:  angiver roller, der kan registreres i [ **Custom Mode**]. /  angiver roller, der kan registreres i [ **Custom Mode**].

*2: Standard kan gendannes ved at vælge [**Initialize All Settings**].















*3: Standard kan gendannes ved at vælge [**Reset Shooting Settings**].

1. Operations







Funktion	Standardfunktion	*1	*2	*3
----------	------------------	----	----	----

Button Settings

Button Function

Fn	Exposure Comp.		✓	—
	 REC		✓	—
O	O View Selection		✓	—
CP	Computational Modes		✓	—
AF-ON	AF-ON		✓	—
	[] (valg af AF-søgefelt)		✓	—
	Off		✓	—
	Off		✓	—
L-Fn	AF stop		✓	—





































Button Function

Fn	Exposure Comp.		✓	—
	 REC		✓	—
O	O View Selection		✓	—
CP	AEL		✓	—

Funktion		Standardfunktion	*1	*2	*3
	AF-ON	AF-ON		✓	—
		[] (valg af AF-søgefelt)		✓	—
		Off		✓	—
		Off		✓	—
	L-Fn	AF stop		✓	—
Shutter Function		Off		✓	—



Dial Settings

Dial Function						
P	Greb 1	: Exposure Comp. : Ps		✓	—	
	Greb 2	: ISO : WB		✓	—	
A	Greb 1	: Exposure Comp. : Aperture Value		✓	—	
	Greb 2	: ISO : WB		✓	—	
S	Greb 1	: Exposure Comp. : Shutter Speed		✓	—	
	Greb 2	: ISO : WB		✓	—	
M/B	Greb 1	: Aperture Value : Shutter Speed		✓	—	
	Greb 2	: Exposure Comp. : ISO		✓	—	





Funktion		Standardfunktion	*1	*2	*3
 Dial Function					
P	Greb 1	 : Exposure Comp.  : Exposure Comp.		✓	—
	Greb 2	 :  VOL  :  VOL		✓	—
A	Greb 1	 : Exposure Comp.  : Aperture Value		✓	—
	Greb 2	 :  VOL  :  VOL		✓	—
S	Greb 1	 : Exposure Comp.  : Shutter Speed		✓	—
	Greb 2	 :  VOL  :  VOL		✓	—
M	Greb 1	 : Aperture Value  : Shutter Speed		✓	—
	Greb 2	 :  VOL  : ISO		✓	—
 Loop in Menu Tab		No	—	✓	—
Dial Direction					
	Exposure	Dial 1	 / 	✓	—
	Ps	Dial 1	 / 	✓	—

Funktion	Standardfunktion	*1	*2	*3
----------	------------------	----	----	----



Fn Lever Settings

 Fn Lever Function	mode2	—	✓	—
 Fn Lever Function	mode2	—	✓	—
Fn Lever/Power Lever	Fn	—	✓	—

Electronic Zoom Settings

 Elec. Zoom Speed	Normal		✓	—
 Elec. Zoom Speed	Normal		✓	—



2. Operations















Funktion	Standardfunktion	*1	*2	*3
LV Close Up Mode	mode2		✓	—
 Lock	Off		✓	—
Priority Set	No	—	✓	—

Menu Cursor Settings







Page Cursor Position	Reset	—	✓	—
Menu Start Position	Recently	—	✓	—
Shortcut to B Mode Settings	On		✓	—

Press-and-hold Time













End LV 	0.7sec	—	✓	—
Reset LV  Frame	0.7sec	—	✓	—
Reset 	0.7sec	—	✓	—

Funktion	Standardfunktion	*1	*2	*3
Reset 	0.7sec	—	✓	—
Reset 	0.7sec	—	✓	—
Reset 	0.7sec	—	✓	—
Reset 	0.7sec	—	✓	—
Reset 	0.7sec	—	✓	—
Reset 	0.7sec	—	✓	—
Reset 	0.7sec	—	✓	—
Reset 	0.7sec	—	✓	—
Reset 	0.7sec	—	✓	—
Call EVF Auto Switch	0.7sec	—	✓	—
End 	0.7sec	—	✓	—
Reset 	0.7sec	—	✓	—
Switch  Lock	0.7sec	—	✓	—
End Flicker Scan	0.7sec	—	✓	—
Call WB BKT Setting	0.7sec	—	✓	—
Call ART BKT Setting	0.7sec	—	✓	—
Call Focus BKT Setting	0.7sec	—	✓	—
Call  Setting	0.7sec	—	✓	—
End GND	1.0sec	—	✓	—
Reset GND	0.7sec	—	✓	—
Call  Setting	1.0sec	—	✓	—

3. Live View

Funktion	Standardfunktion	*1	*2	*3
 LV Mode	Standard		✓	—
 Night Vision	Off		✓	—
Frame Rate	Normal		✓	—
Art LV Mode	mode1		✓	—
Anti-Flicker LV	Off		✓	—
Selfie Assist	On	—	✓	—





4. Information

Funktion	Standardfunktion	*1	*2	*3
EVF Style	 Style 3	—	✓	—
 Info Settings	[Image Only], [Information 1] og [Information 2]: ✓		✓	—
Info by half-pressing 	On2		✓	—
  Info Settings	[Image Only], [Information 1] og [Information 2]: ✓		✓	—
  Level Gauge	On		✓	—
 Infoindstillinger	[Image Only], [Information 1]: ✓		✓	—







5. Grid/Other Displays

Funktion	Standardfunktion	*1	*2	*3
----------	------------------	----	----	----

Grid Settings











Display Color	Preset 1		✓	—
Displayed Grid	Off		✓	—
Color of Preset 1	R/G/B: 38 α: 75 %		✓	—
Color of Preset 2	R: 180 G/B: 0 α: 75 %		✓	—

Grid Settings



Exclusive for 	Off		✓	—
Display Color	Preset 1		✓	—
Displayed Grid	Off		✓	—
Color of Preset 1	R/G/B: 38 α: 75 %		✓	—
Color of Preset 2	R: 180 G/B: 0 α: 75 %		✓	—

Funktion	Standardfunktion	*1	*2	*3
----------	------------------	----	----	----

Grid Settings





Exclusive for 	Off	 / 	✓	—
Display Color	Preset 1	 / 	✓	—
Displayed Grid	Off	 / 	✓	—
Color of Preset 1	R/G/B: 38 α: 75 %	 / 	✓	—
Color of Preset 2	R: 180 G/B: 0 α: 75 %	 / 	✓	—

Button Settings

Alle elementer: ✓			✓	—
Multi Function Settings	Alle elementer undtagen ISO: ✓	 / 	✓	—

Histogram Settings

Highlight	255	 / 	✓	—
Shadow	0	 / 	✓	—

*1:  angiver roller, der kan registreres i [ Custom Mode]. /  angiver roller, der kan registreres i [  Custom Mode].





*2: Standard kan gendannes ved at vælge [**Initialize All Settings**].

*3: Standard kan gendannes ved at vælge [**Reset Shooting Settings**].











1. Card/Folder/File

Funktion	Standardfunktion	*1	*2	*3
Card Formatting	—	—	—	—
Assign Save Folder	Do not assign	—	✓	—
File Name	Reset	—	✓	—
Edit Filename				
sRGB	<u>MDD</u>	—	✓	—
Adobe RGB	<u>MDD</u>	—	✓	—

2. Information Record

Funktion	Standardfunktion	*1	*2	*3
Lens Info Settings	Off	—	✓	—
dpi Settings	350dpi	 	✓	—
Copyright Info.				
Copyright Info.	Off	 	✓	—
Artist Name	—	—	—	—
Copyright Name	—	—	—	—



3. Monitor/Sound/Connection

Funktion	Standardfunktion	*1	*2	*3
Touchscreen Settings	On	—	✓	—
Monitor Adjust				
 (Lysstyrke)	±0		✓	—
 (Farvetemperatur)	A0, G0		✓	—
EVF Adjust				
 (Lysstyrke)	Auto		✓	—
 (Farvetemperatur)	A0, G0		✓	—
Eye Sensor Settings				
EVF Auto Switch	On	—	✓	—
Behavior when switched	Maintain Screen	—	✓	—
When Monitor is Opened	Inoperative	—	✓	—
	On		✓	—
HDMI Settings				
Output Size	4K	—	✓	—
Output Frame Rate	60p Priority	—	—	—
USB Settings				
USB	Select	—	✓	—
Power Supply from USB	Yes	—	✓	—









4. Wi-Fi/Bluetooth

Funktion	Standardfunktion	*1	*2	*3
Airplane Mode	Off	—	✓	—
Bluetooth	Off	—	✓	—
Wireless Shutter Setting	—	—	—	—
Device Connection	—	—	—	—

Settings

Power-off Standby	Off	—	✓	—
 Connection Security	WPA2/WPA3	—	—	—
 Connection Password	—	—	—	—
Reset  Settings	—	—	—	—

5. Battery/Sleep

Funktion	Standardfunktion	*1	*2	*3
 Battery Status	—	—	—	—
  Display Pattern	min	—	✓	—
Backlit LCD	Hold	 / 	✓	—
Sleep	1min.	 / 	✓	—
Auto Power Off	4h	 / 	✓	—

Quick Sleep Mode

Quick Sleep Mode	Off	 / 	✓	—
Backlit LCD	8sec	 / 	✓	—
Sleep	10sec	 / 	✓	—

6. Reset/Clock/Language/Others

Funktion	Standardfunktion	*1	*2	*3
Reset/Initialize Settings				
Reset Shooting Settings	—	—	—	—
Initialize All Settings	—	—	—	—
⌚ Settings				
⌚	—	—	—	—
Time Zone	—	—	—	—
	—	—	—	—
Level Adjust	—	—	✓	—
Pixel Mapping	—	—	—	—
Firmware Version	—	—	—	—
Certification	—	—	—	—

Hukommelseskortkapacitet

Hukommelseskortkapacitet: Billeder

Tallene er for et 64 GB SDXC-kort, der bruges til at optage billeder med et billedformat på 4:3.

Optagekvalitet	Billedstørrelse (Pixeltal)	Komprimering	Filformat	Filstørrelse (MB) (ca.)	Antal billeder, der kan gemmes
80M F +RAW (12bit)	(Stativ) 10368 × 7776	Tabsfri komprimering	ORF	(Stativ) 183,7	(Stativ) 233
	10368 × 7776	1/4	JPEG		
	5184 × 3888	Tabsfri komprimering	ORI		
50M F +RAW (12bit)	(Stativ) 10368 × 7776	Tabsfri komprimering	ORF	(Stativ) 170,5	(Stativ) 262
	(Håndholdt) 8160 × 6120				
	8160 × 6120	1/4	JPEG	(Håndholdt) 123,0	(Håndholdt) 330
	5184 × 3888	Tabsfri komprimering	ORI		
25M F +RAW (12bit)	(Stativ) 10368 × 7776	Tabsfri komprimering	ORF	(Stativ) 159,8	(Stativ) 292
	(Håndholdt) 8160 × 6120				
	5760 × 4320	1/4	JPEG	(Håndholdt) 112,3	(Håndholdt) 410
	5184 × 3888	Tabsfri komprimering	ORI		

Optagekvalitet	Billedstørrelse (Pixeltal)	Komprimering	Filformat	Filstørrelse (MB) (ca.)	Antal billeder, der kan gemmes		
80M F +RAW (14bit)	(Stativ) 10368 × 7776	Tabsfri komprimering	ORF	(Stativ) 197,0	(Stativ) 223		
	10368 × 7776	1/4	JPEG				
	5184 × 3888	Tabsfri komprimering	ORI				
50M F +RAW (14bit)	(Stativ) 10368 × 7776	Tabsfri komprimering	ORF	(Stativ) 183,8	(Stativ) 249		
	(Håndholdt) 8160 × 6120						
	8160 × 6120	1/4	JPEG			(Håndholdt) 132,0	(Håndholdt) 315
	5184 × 3888	Tabsfri komprimering	ORI				
25M F +RAW (14bit)	(Stativ) 10368 × 7776	Tabsfri komprimering	ORF	(Stativ) 173,1	(Stativ) 275		
	(Håndholdt) 8160 × 6120						
	5760 × 4320	1/4	JPEG			(Håndholdt) 121,2	(Håndholdt) 386
	5184 × 3888	Tabsfri komprimering	ORI				
80M F	10368 × 7776	1/4	JPEG	34,9	1564		
50M F	8160 × 6120	1/4	JPEG	21,7	2503		
25M F	5760 × 4320	1/4	JPEG	10,9	4882		



Optagekvalitet	Billedstørrelse (Pixeltal)	Komprimering	Filformat	Filstørrelse (MB) (ca.)	Antal billeder, der kan gemmes
RAW	5184 × 3888	Tabsfri komprimering	ORF	21,7	2727
L SF		1/2,7	JPEG	13,1	4103
L F		1/4		8,9	5954
L N		1/8		4,6	11355
M1 SF	3200 × 2400	1/2,7	JPEG	5,1	10172
M1 F		1/4		3,6	14360
M1 N		1/8		1,9	24413
M2 SF	1920 × 1440	1/2,7	JPEG	2,0	24413
M2 F		1/4		1,4	32551
M2 N		1/8		0,9	48827
S1 SF	1280 × 960	1/2,7	JPEG	1,0	40689
S1 F		1/4		0,8	48827
S1 N		1/8		0,5	122067
S2 SF	1024 × 768	1/2,7	JPEG	0,8	54252
S2 F		1/4		0,6	122067
S2 N		1/8		0,3	162756

- Det resterende antal billeder kan variere afhængigt af motivet, hvorvidt der er foretaget printkodninger eller andre faktorer. Under visse omstændigheder ændres det resterende antal billeder der vises på skærmen ikke, selv om du optager billeder eller sletter lagrede billeder.
- Den faktiske filstørrelse varierer i henhold til motivet.
- Det maksimale billedantal, der kan vises på skærmen for billeder, som kan gemmes, er 9999.

Hukommelseskortkapacitet: Film

Tallene er for et 64 GB SDXC-hukommelseskort.

([Recording Rate]: Indstil til [48kHz/16bit])

Movie Resolution	Motion Compensation	Playback Frame Rate	Kapacitet (ca.)	
			 Video Codec]: Indstil til [H.264]	 Video Codec]: Indstil til [H.265]
C4K	L-GOP	59.94p	41 minutter	54 minutter
		50.00p	41 minutter	54 minutter
		29.97p	81 minutter	108 minutter
		25.00p	81 minutter	108 minutter
		24.00p	81 minutter	108 minutter
		23.98p	81 minutter	108 minutter
4K	L-GOP	59.94p	41 minutter	54 minutter
		50.00p	41 minutter	54 minutter
		29.97p	81 minutter	108 minutter
		25.00p	81 minutter	108 minutter
		23.98p	81 minutter	108 minutter
FHD	A-I	59.94p	—	51 minutter
		50.00p	—	51 minutter
		29.97p	41 minutter	101 minutter
		25.00p	41 minutter	101 minutter
		23.98p	41 minutter	101 minutter

Movie Resolution	Motion Compensation	Playback Frame Rate	Kapacitet (ca.)	
			[🎥 Video Codec]: Indstil til [H.264]	[🎥 Video Codec]: Indstil til [H.265]
	L-GOP	59.94p	160 minutter	199 minutter
		50.00p	160 minutter	199 minutter
		29.97p	312 minutter	385 minutter
		25.00p	312 minutter	385 minutter
		23.98p	312 minutter	385 minutter

🎥 ([Recording Rate]: Indstil til [96kHz/24bit])

Movie Resolution	Motion Compensation	Playback Frame Rate	Kapacitet (ca.)	
			[🎥 Video Codec]: Indstil til [H.264]	[🎥 Video Codec]: Indstil til [H.265]
C4K	L-GOP	59.94p	40 minutter	53 minutter
		50.00p	40 minutter	53 minutter
		29.97p	79 minutter	104 minutter
		25.00p	79 minutter	104 minutter
		24.00p	79 minutter	104 minutter
		23.98p	79 minutter	104 minutter

Movie Resolution	Motion Compensation	Playback Frame Rate	Kapacitet (ca.)	
			[📺 Video Codec]: Indstil til [H.264]	[📺 Video Codec]: Indstil til [H.265]
4K	L-GOP	59.94p	40 minutter	53 minutter
		50.00p	40 minutter	53 minutter
		29.97p	79 minutter	104 minutter
		25.00p	79 minutter	104 minutter
		23.98p	79 minutter	104 minutter
FHD	A-I	59.94p	—	50 minutter
		50.00p	—	50 minutter
		29.97p	40 minutter	97 minutter
		25.00p	40 minutter	97 minutter
		23.98p	40 minutter	97 minutter
	L-GOP	59.94p	151 minutter	186 minutter
		50.00p	151 minutter	186 minutter
		29.97p	280 minutter	338 minutter
		25.00p	280 minutter	338 minutter
		23.98p	280 minutter	338 minutter

Movie Resolution: C4K

Motion Compensation	Playback Frame Rate	Sensor Frame Rate	Kapacitet (ca.)	
			[Video Codec]: Indstil til [H.264]	[Video Codec]: Indstil til [H.265]
L-GOP	59.94p	50fps / 30fps / 25fps / 24fps / 15fps / 12fps / 8fps / 6fps / 3fps / 2fps / 1fps	41 minutter	54 minutter
	50.00p	30fps / 25fps / 24fps / 15fps / 12fps / 8fps / 6fps / 3fps / 2fps / 1fps	41 minutter	54 minutter
	29.97p	60fps / 50fps / 25fps / 24fps / 15fps / 12fps / 8fps / 6fps / 3fps / 2fps / 1fps	81 minutter	108 minutter
	25.00p	60fps / 50fps / 30fps / 24fps / 15fps / 12fps / 8fps / 6fps / 3fps / 2fps / 1fps	81 minutter	108 minutter
	24.00p	60fps / 50fps / 30fps / 25fps / 15fps / 12fps / 8fps / 6fps / 3fps / 2fps / 1fps	81 minutter	108 minutter
	23.98p	60fps / 50fps / 30fps / 25fps / 15fps / 12fps / 8fps / 6fps / 3fps / 2fps / 1fps	81 minutter	108 minutter

Movie Resolution: 4K

Motion Compensation	Playback Frame Rate	Sensor Frame Rate	Kapacitet (ca.)	
			[📺] Video Codec]: Indstil til [H.264]	[📺] Video Codec]: Indstil til [H.265]
L-GOP	59.94p	50fps / 30fps / 25fps / 24fps / 15fps / 12fps / 8fps / 6fps / 3fps / 2fps / 1fps	41 minutter	54 minutter
	50.00p	30fps / 25fps / 24fps / 15fps / 12fps / 8fps / 6fps / 3fps / 2fps / 1fps	41 minutter	54 minutter
	29.97p	60fps / 50fps / 25fps / 24fps / 15fps / 12fps / 8fps / 6fps / 3fps / 2fps / 1fps	81 minutter	108 minutter
	25.00p	60fps / 50fps / 30fps / 24fps / 15fps / 12fps / 8fps / 6fps / 3fps / 2fps / 1fps	81 minutter	108 minutter
	23.98p	60fps / 50fps / 30fps / 25fps / 15fps / 12fps / 8fps / 6fps / 3fps / 2fps / 1fps	81 minutter	108 minutter

Movie Resolution: FHD

Motion Compensation	Playback Frame Rate	Sensor Frame Rate	Kapacitet (ca.)	
			[📺] Video Codec]: Indstil til [H.264]	[📺] Video Codec]: Indstil til [H.265]
A-I	59.94p	50fps / 30fps / 25fps / 24fps / 15fps / 12fps / 8fps / 6fps / 3fps / 2fps / 1fps	—	51 minutter
	50.00p	30fps / 25fps / 24fps / 15fps / 12fps / 8fps / 6fps / 3fps / 2fps / 1fps	—	51 minutter
	29.97p	60fps / 50fps / 25fps / 24fps / 15fps / 12fps / 8fps / 6fps / 3fps / 2fps / 1fps	41 minutter	101 minutter
	25.00p	60fps / 50fps / 30fps / 24fps / 15fps / 12fps / 8fps / 6fps / 3fps / 2fps / 1fps	41 minutter	101 minutter
	23.98p	60fps / 50fps / 30fps / 25fps / 15fps / 12fps / 8fps / 6fps / 3fps / 2fps / 1fps	41 minutter	101 minutter
L-GOP	59.94p	240fps ¹ / 120fps	153 minutter	183 minutter
		50fps / 30fps / 25fps / 24fps / 15fps / 12fps / 8fps / 6fps / 3fps / 2fps / 1fps	160 minutter	199 minutter
	50.00p	200fps / 100fps	153 minutter	183 minutter
		30fps / 25fps / 24fps / 15fps / 12fps / 8fps / 6fps / 3fps / 2fps / 1fps	160 minutter	199 minutter

Motion Compensation	Playback Frame Rate	Sensor Frame Rate	Kapacitet (ca.)	
			[📺 Video Codec]: Indstil til [H.264]	[📺 Video Codec]: Indstil til [H.265]
	29.97p	240fps 1/ 120fps	306 minutter	344 minutter
		60fps / 50fps / 25fps / 24fps / 15fps / 12fps / 8fps / 6fps / 3fps / 2fps / 1fps	312 minutter	385 minutter
	25.00p	200fps / 100fps	306 minutter	344 minutter
		60fps / 50fps / 30fps / 24fps / 15fps / 12fps / 8fps / 6fps / 3fps / 2fps / 1fps	312 minutter	385 minutter
	23.98p	240fps ¹ / 120fps	394 minutter	344 minutter
		60fps / 50fps / 30fps / 25fps / 15fps / 12fps / 8fps / 6fps / 3fps / 2fps / 1fps	312 minutter	385 minutter

¹ 240fps kan kun vælges, når [📺 Video Codec] (P.219) er [H.264].

- Værdierne gælder for optagelser med den maksimale billedhastighed. Den faktiske bitrate varierer alt efter billedhastigheden og scenen, der optages.
- Når der anvendes et SDXC-kort, kan der optages film på op til 3 timers varighed. Film, der er over 3 timer lange, opdateres i flere filer (alt efter optageforholdene starter kameraet muligvis med at optage en ny fil, inden grænsen på 3 timer er nået).
- Når der anvendes et SD/SDHC-kort, optages film, der fylder over 4 GB, i flere filer (alt efter optageforholdene starter kameraet muligvis med at optage en ny fil, inden grænsen på 4 GB er nået).

SIKKERHEDSFORSKRIFTER

SIKKERHEDSFORSKRIFTER



FORSIGTIG

FARE FOR ELEKTRISK STØD
MÅ IKKE ÅBNES



FORSIGTIG: FOR AT MINDSKE RISIKOEN FOR ELEKTRISK STØD, MÅ DÆKSLET (ELLER BAGSIDEN) IKKE FJERNES. INDVENDIGE DELE MÅ IKKE SERVICERES AF BRUGEREN. OVERLAD EFTERSYN TIL VORES AUTORISEREDE SERVICECENTER.



En trekant med et udråbstegn gør dig opmærksom på vigtige betjenings- og vedligeholdelsesanvisninger i det materiale, der er vedlagt produktet.



ADVARSEL

Hvis produktet bruges uden hensyn til oplysningerne under dette symbol, er der risiko for alvorlig personskade eller dødsfald.



FORSIGTIG

Hvis produktet bruges uden hensyn til oplysningerne under dette symbol, er der risiko for personskade.



BEMÆRKNING

Hvis produktet bruges uden hensyn til oplysningerne under dette symbol, er der risiko for beskadigelse af udstyret.

ADVARSEL!

FOR AT UNDGÅ RISIKO FOR BRAND ELLER ELEKTRISK STØD MÅ DETTE PRODUKT ALDRIG ADSKILLES ELLER UDSÆTTES FOR HØJ LUFTFUGTIGHED.

Generelle forholdsregler

Læs alle instruktioner – læs alle instruktioner i brugervejledningen, før produktet tages i brug. Gem alle vejledninger og al dokumentation til senere brug.

Strømforsyning – produktet må kun tilsluttes de strømkilder, der er angivet på produktets mærkat.

Fremmedlegemer – for at undgå personskade må der aldrig indsættes et objekt af metal i produktet.

Rengøring – tag altid stikket ud, inden produktet rengøres. Brug kun en blød klud til rengøring.

Brug hverken væsker, rensedmidler på spraydåse eller organiske opløsningsmidler til at rengøre dette produkt.

Varme – dette produkt må aldrig bruges eller opbevares i nærheden af en varmekilde, f.eks. en radiator, et varmespæld, en brændeovn eller andre varmeudviklende apparater herunder stereoforstærkere.

Lyn – netadapters skal omgående trækkes ud af stikkontakten i tordenvejr.

Tilbehør – for din egen sikkerhed og for at undgå at beskadige produktet bør du kun anvende tilbehør, der anbefales af vores virksomhed.

Placering – for at undgå skader på produktet og personer skal dette produkt anbringes på et sikkert stativ, holder eller lign.

ADVARSEL

- **Brug ikke kameraet i nærheden af brændbare eller eksplosive gasser.**
- **Lad dine øjne få en pause regelmæssigt, når du bruger søgeren.**

Hvis du ikke overholder dette, kan det medføre ondt i øjnene, kvalme eller svimmelhed. Antallet af pauser og disse længde varierer fra person til person. Hvis du føler dig træt eller føler ubehag, skal du stoppe med at bruge søgeren og om nødvendigt søge læge.
- **Brug ikke flash og LED-lys (inklusive AF hjælpelys) tæt på mennesker (spædbørn, mindre børn, osv.).**
 - Du skal være mindst 1 m væk fra personens ansigt. Hvis flashen aktiveres for tæt på et motivs øjne, kan det medføre kortvarig synsnedsettelse.
- **Se ikke direkte mod solen eller kraftige lyskilder gennem kameraet.**
- **Sørg for at holde spædbørn og mindre børn på afstand af kameraet.**
 - Sørg altid for, at kameraet er uden for mindre børns rækkevidde for at undgå, at der opstår følgende farlige situationer, som kan medføre alvorlig personskade:
 - Kvælning som følge af, at remmen kommer omkring halsen.
 - Ved et uheld sluge batteriet, et kort eller andre små dele.
 - At flashen ved et uheld udløses direkte i deres egne øjne eller i andre børns øjne.
 - Personskade ved et uheld som følge af kameraets bevægelige dele.
- **Hvis du opdager, at USB-netadapteren eller opladeren bliver meget varm, eller du bemærker usædvanlig lugt, støj eller røg omkring den, skal du straks tage stikket ud af stikkontakten og holde op med at bruge den. Kontakt derefter en autoriseret forhandler eller et autoriseret serviceværksted.**
- **Brug ikke kameraet, hvis der kommer lugt, støj eller røg fra det.**
 - Fjern i så fald aldrig batteriet med de bare hænder. Det kan medføre brand eller forbrænding af hænderne.
- Hold aldrig og brug aldrig kameraet med våde hænder.

Dette kan forårsage overophedning, eksplosion, brand, elektrisk stød eller fejlfunktion.
- **Læg ikke kameraet, hvor det kan blive udsat for meget høje temperaturer.**
 - Dette kan ødelægge dele i kameraet og kan under visse omstændigheder medføre, at der går ild i kameraet. Brug ikke opladeren eller USB-netadapteren, hvis den er dækket (f.eks. med et tæppe). Det kan medføre overophedning og brand.
- **Vær forsigtig med kameraet, så lettere forbrænding undgås.**
 - Kameraet indeholder metaldele, der kan blive overophedede, så de kan give lettere forbrændinger. Vær opmærksom på følgende:
 - Kameraet bliver varmt efter brug i en længere periode. Hvis du fortsætter med at bruge kameraet, kan det medføre lette forbrændinger.
 - På steder med meget lave temperaturer, kan kameraet blive koldere end omgivelsestemperaturen. Bær om muligt handsker, når kameraet bruges i lave temperaturer.
- For at beskytte teknologien i dette produkt, bør du aldrig efterlade kameraet på de steder der er angivet nedenfor, uanset om det er i brug eller skal opbevares:

- Steder, hvor temperaturen og/eller luftfugtigheden er høj eller stærkt svingende. Direkte sollys, strande, låste biler eller i nærheden af andre varmekilder (komfur, radiator, osv.) eller luftbefugtere.
- I sandede eller støvede omgivelser.
- I nærheden af brændbare genstande eller sprængstoffer.
- På våde steder f.eks. badeværelser eller i regnvej.
- På steder der udsættes for kraftige vibrationer.
- Til kameraet skal der anvendes et Li-ion batteri som anvist af vores virksomhed. Oplad batteriet med den angivne USB-netadapter eller oplader. Brug ikke andre USB-netadapters eller opladere.
- Batterier må aldrig opvarmes eller brændes i mikrobølgeovne, på varmeplader eller i trykkogere osv.
- Efterlad aldrig kameraet i eller nær elektromagnetiske enheder.
Det kan forårsage overophedning, brand eller eksplosion.
- Forbind ikke terminalerne med metalliske genstande.
- Tag forholdsregler ved opbevaring og transport af batterier for at undgå, at de kommer i forbindelse med metalgenstande som smykker, nåle, låse, nøgler osv.
Kortslutningen kan forårsage overophedning, eksplosion eller brand, hvilket igen kan forbrænde eller skade dig.
- For at forhindre utætheder eller skader på batteriernes poler, skal du omhyggeligt følge alle vejledninger om brugen af batterierne. Forsøg aldrig at skille batterier ad, ændre dem eller lodde på dem osv.
- Hvis du får batterisyre i øjnene, skal du omgående skylle med rent rindende vand og søge læge med det samme.
- Hvis du ikke kan få batteriet ud af kameraet, skal du kontakte en autoriseret forhandler eller et autoriseret serviceværksted. Forsøg ikke at fjerne batteriet med magt.
Beskadigelse af batteriets udvendige side (ridser osv.) kan producere varme eller en eksplosion.
- Batterier skal altid opbevares utilgængeligt for børn. Hvis et barn sluger et batteri, skal der omgående søges læge.
- For at forhindre, at batterierne lækker, overophedes eller forårsager brand og eksplosion, bør der kun anvendes batterier, som er anbefalet til dette produkt.
- Hvis genopladelige batterier ikke er blevet ladet op på den angivne tid, skal opladningen standses og batterierne må ikke bruges.
- Brug ikke batterier med ridset eller beskadiget hus, og undlad at ride batteriet.
- Udsæt ikke batterier for kraftige stød eller vedvarende rystelser ved at tabe eller støde det.
Det kan forårsage eksplosion, overophedning eller brand.
- Hvis et batteri lækker, lugter usædvanligt, bliver misfarvet, deformt eller på anden måde defekt under brug, skal man straks stoppe brugen af kameraet og holde det væk fra ild.
- Hvis et batteri lækker væske på dit tøj eller din hud, skal du fjerne tøjet og straks skylle det berørte område med rent, rindende koldt vand. Hvis væsken forårsager forbrændinger på huden, skal der søges læge med det samme.
- Li-ion batterier må ikke bruges i omgivelser med lav temperatur. Dette kan medføre, at de kan generere varme, antænde eller sågar eksplodere.
- Vores lithium-ion-batteri er konstrueret til kun at blive brugt til digitalkameraet. Batteriet må ikke bruges til andre enheder.

- **Lad ikke børn håndtere eller transportere batterier (forebyg farlig adfærd såsom at slikke på, putte i munden eller tygge).**

Brug kun tilhørende genopladeligt batteri, batterioplader og USB-netadapter

Vi anbefaler kraftigt, at du kun bruger original tilhørende genopladeligt batteri, batterioplader og USB-netadapter fra vores virksomhed sammen med dette kamera. Brug af ikke-originalt genopladeligt batteri, oplader og/eller USB-netadapter kan medføre brand eller personskaade pga. lækage, varme, antænding eller ødelæggelse af batteriet. Vi påtager os intet ansvar for uheld eller ødelæggelse som følge af brug af batteri, batterioplader og/eller USB-netadapter, som ikke er originalt tilbehør.

FORSIGTIG

- **Du må ikke blokere for flashen med hænderne, når der tages billeder med flash.**
- Den medfølgende USB-netadapter F-7AC er designet til kun at blive anvendt sammen med dette kamera. Andre kameraer kan ikke oplades med denne USB netadapter.
- Den medfølgende USB-netadapter F-7AC må ikke sluttes til andet udstyr end dette kamera.
- Opbevar aldrig batterier i direkte sollys eller ved høje temperaturer i en varm bil, i nærheden af en varmekilde osv.
- Batterierne skal altid holdes tørre.
- Batteriet kan blive varmt ved lang tids brug. For at undgå mindre forbrændinger må det aldrig tages ud umiddelbart efter brug af kameraet.
- Dette kamera bruger et af vores Li-ion batterier. Brug det specificerede originalbatteri. Der er risiko for eksplosion, hvis batteriet udskiftes med et batteri af forkert type.
- Du skal aflevere batterierne til genbrug af hensyn til miljøet. Når brugte batterier smides væk, skal du tildække polerne og altid overholde gældende love og regler.

BEMÆRKNING

- **Kameraet må ikke bruges eller opbevares i støvede eller fugtige omgivelser.**
- **Brug kun SD/SDHC/SDXC-hukommelseskort. Brug aldrig andre typer kort.**

Hvis du ved et tilfælde isætter en anden korttype, skal du kontakte en autoriseret forhandler eller et servicecenter. Forsøg ikke at fjerne kortet ved at bruge kraft.
- Sikkerhedskopier vigtige data regelmæssigt på en computer eller et andet lagringsmedie, så du undgår at miste disse data ved et uheld.
- Vi påtager os intet ansvar for tab af data, der er knyttet til brugen af denne enhed.
- Vær forsigtig med remmen, når kameraet bæres. Den kan let gribe fat i eller strejfe andre genstande og forårsage alvorlige skader.
- Før transport af kameraet skal et eventuelt stativ og alt andet uoriginalt tilbehør fjernes.
- Lad aldrig kameraet falde og undgå at udsætte det for stød eller vibrationer.

- Når du sætter kameraet på et stativ eller fjerner det fra stativet, skal du dreje stativets skrue, ikke kameraet.
- Rør ikke ved kameraets elektriske kontakter.
- Lad ikke kameraet pege direkte mod solen. Optikken eller lukkeren kan tage skade og give farvefejl, spørgelsesbilleder på billedsensoren eller forårsage brand.
- Lad ikke søgeren blive udsat for stærke lyskilder eller direkte sollys. Varmen kan skade søgeren.
- Træk og skub ikke i objektivet med kraft.
- Sørg for at fjerne vanddråber eller andre former for fugt fra produktet, før du skifter batteri eller åbner lukkedæksler.
- Tag batterierne ud, hvis kameraet ikke skal bruges i længere tid. Vælg et køligt og tørt sted til opbevaring for at forhindre dannelse af kondensvand eller mug inde i kameraet. Kontrollér kameraet, inden det tages i brug igen. Tryk på udløseren for at kontrollere, at kameraet fungerer korrekt.
- Kameraet kan få funktionsfejl, hvis det bruges på et sted, hvor det udsættes for et magnetisk eller elektromagnetisk felt, radiobølger eller høj spænding, for eksempel i nærheden af et tv, mikroovn, videospil, højttalere, storskærmsenhed, tv-/radiotårn eller sendemaster. I sådanne tilfælde skal kameraet slukkes og tændes igen, før det bruges.
- Overhold altid de begrænsninger for betjeningsmiljøet, som er beskrevet i vejledningen til kameraet.
- Sæt batteriet forsigtigt i som beskrevet i betjeningsvejledningen.
- Kontrollér altid batteriet omhyggeligt for lækager, misfarvning, deformation og andre afvigelser, før det sættes i.
- Tag altid batteriet ud af kameraet, hvis det ikke skal bruges i længere tid.
- Ved opbevaring af batteriet i længere tid skal du vælge et køligt sted til opbevaring.
- Kameraets strømforbrug varierer, afhængigt af, hvilke funktioner, der bruges.
- Under de forhold, der beskrives nedenfor, forbruges strøm kontinuerligt og batteriet aflades hurtigt.
 - Tryk udløseren halvt ned i optagetilstand for at aktivere autofokus gentagne gange.
 - Vis et billede på skærmen i længere tid.
 - Ved tilslutning til en computer (undtagen under USB-opladning).
 - Aktivér den trådløse LAN-/**Bluetooth**[®]-funktion.
- Hvis du bruger et afladt batteri, kan det afstedkomme, at kameraet slukkes uden at vise advarslen om batteriniveauet.
- Hvis batteripolerne bliver våde eller fedtede, kan der opstå fejl i kontakten med kameraet. Tør batteriet grundigt af med en tør klud før brug.
- Oplad altid et batteri, før det bruges første gang, eller hvis det ikke har været brugt i længere tid.
- Når kameraet bruges ved lave temperaturer, skal kameraet og batteriet holdes så varme som muligt. Et batteri, der er blevet afladet i kulde, kan fungere igen, når det opvarmes til stuetemperatur.
- Køb altid ekstra batterier før længere rejser, specielt i udlandet. Det anbefalede batteri kan være vanskeligt at finde i udlandet.

Brug af de trådløse LAN-/Bluetooth®-funktioner

- **Sluk for kameraet på hospitaler og andre steder, hvor der findes medicinsk udstyr.**
Radiobølgerne fra kameraet kan påvirke det medicinske udstyr i negativ grad og forårsage fejlfunktion, som kan medføre en ulykke. Sørg for at deaktivere de trådløse LAN-/Bluetooth®-funktioner i nærheden af medicinsk udstyr (P.428).
- **Sluk for kameraet om bord på fly.**
Brug af trådløse enheder om bord kan forhindre sikker drift af flyet. Sørg for at deaktivere de trådløse LAN-/Bluetooth®-funktioner om bord på fly (P.428).

Monitor

- Tryk ikke for hårdt på skærmen. Billedet kan blive sløret, og der kan opstå gengivefejl, eller skærmen kan blive ødelagt.
- Der kan forekomme en lysstribe foroven og forneden på skærmen. Det er ikke en fejl.
- Hvis et motiv ses diagonalt i kameraet, kan linjerne forekomme ujævne på skærmen. Dette er ikke en fejl. Lysstriben er mindre synlig i gengivefunktion.
- I kolde omgivelser kan skærmen være lang tid om at blive tændt, eller farverne kan midlertidigt ændre sig.
Ved brug i meget kolde omgivelser er det en god ide at varme kameraet op en gang i mellem. En skærm, der ikke fungerer godt ved lave temperaturer, fungerer helt normalt ved normale temperaturer.
- Skærmen i dette produkt er af høj kvalitet og nøjagtighed, men der kan dog forekomme fastlåste eller døde pixel på skærmen. Disse pixel har ingen indvirkning på det gemte billede. På grund af skærmens egenskaber kan der også være ujævnheder i farve eller lysstyrke afhængigt af vinklen, men dette skyldes skærmens opbygning. Det skyldes ikke funktionsfejl.

Rettigheder og bemærkninger

- Vi giver ingen tilsagn eller garantier vedrørende skader eller omkostninger opstået ved lovmæssig korrekt brug eller ethvert krav fra tredjemand som følge af forkert brug af dette produkt.
- Vi giver ingen tilsagn eller garantier vedrørende skader eller omkostninger opstået ved lovmæssig korrekt brug og hæfter ikke for skader opstået ved sletning af billeddata.

Bortfald af garanti

- Vi giver ingen tilsagn eller garantier (implicit eller eksplicit) for skader eller omkostninger opstået i forbindelse med eller vedrørende indholdet i dokumentationen eller softwaren og kan aldrig gøres ansvarlig for eventuelle implicitte krav vedrørende merkantil anvendelse eller andet brug eller andre direkte eller indirekte omkostninger (inklusive, men ikke begrænset til indtjeningstab, virksomhedsophør eller tab af forretningsoplysninger) forårsaget af brugen eller manglende evne til at bruge dokumentationen eller softwaren eller udstyret. I nogle lande kan firmaet ikke fralægge sig eller begrænse ansvaret for følgeomkostninger eller implicit garanti. Derfor gælder ovenstående begrænsninger muligvis ikke i dit område.
- Vi forbeholder os alle rettigheder til denne vejledning.

Advarsel

Fotografering uden tilladelse eller brug af ophavsretligt materiale kan være i strid med gældende lov. Vi fralægger os ethvert ansvar for dette, samt andre forhold, der måtte krænke indehaverne af det beskyttede materiale.

Angående copyright

Alle rettigheder forbeholdes. Intet af dette skriftlige materiale eller de vedlagte programmer må kopieres eller gengives i nogen form eller via noget medie – elektronisk eller mekanisk, herunder fotokopiering og indspilning – eller i nogen form for informationslagringsystem, uden tilladelse fra os. Alt ansvar fralægges vedrørende brug af materialet, samt for omkostninger opstået som følge af brug af dette materiale. Vi forbeholder os ret til at ændre indholdet i denne dokumentation eller programmerne uden varsel.

Varemærker

- SDXC logoet er et varemærke, tilhørende SD-3C, LLC.
- Apical logoet er et registreret varemærke tilhørende Apical Limited.
- Micro Four Thirds-, Four Thirds- og Micro Four Thirds- samt Four Thirds-logoerne er varemærker eller registrerede varemærker tilhørende OM Digital Solutions Corporation i Japan, USA og landene i Den Europæiske Union såvel som i andre lande.
- Wi-Fi er et registreret mærke tilhørende Wi-Fi Alliance.
- **Bluetooth**[®]-ordmærket og -logoerne er registrerede varemærker tilhørende Bluetooth SIG, Inc., og al brug af disse mærker af OM Digital Solutions Corporation sker under licens.
- QR-koden er et varemærke tilhørende Denso Wave Inc.
- De kamerafilssystemstandarder, der henvises til i denne vejledning, er "Design Rule for Camera File System/DCF"-standarder, som defineret af Japan Electronics and Information Technology Industries Association (JEITA).



- Alle andre selskaber samt produktnavne er registrerede varemærker og/eller varemærker tilhørende de respektive ejere. Symbolerne "™" og "®" kan nogle gange udelades.

THIS PRODUCT IS LICENSED UNDER THE AVC PATENT PORTFOLIO LICENSE FOR THE PERSONAL AND NONCOMMERCIAL USE OF A CONSUMER TO (i) ENCODE VIDEO IN COMPLIANCE WITH THE AVC STANDARD ("AVC VIDEO") AND/OR (ii) DECODE AVC VIDEO THAT WAS ENCODED BY A CONSUMER ENGAGED IN A PERSONAL AND NON-COMMERCIAL ACTIVITY AND/OR WAS OBTAINED FROM A VIDEO PROVIDER LICENSED TO PROVIDE AVC VIDEO. NO LICENSE IS GRANTED OR SHALL BE IMPLIED FOR ANY OTHER USE. ADDITIONAL INFORMATION MAY BE OBTAINED FROM MPEG LA, L.L.C. SEE [HTTP://WWW.MPEGLA.COM](http://www.mpegla.com)

Kameraets software kan inkludere tredjepartssoftware. Alle tredjepartsprogrammer er underlagt betingelserne og vilkårene, fremsat af ejerne og licensgiverne af det program, under hvilken programmet er leveret til dig.

Disse vilkår og andre tredjeparts softwaremeddelelser kan findes i PDF-filen med softwaremeddelelse på

<https://support.jp.omsystem.com/en/support/imsg/digicamera/download/notice/notice.html>

udgivelsesdato 01.2025.



<https://www.om-digitalsolutions.com/>