

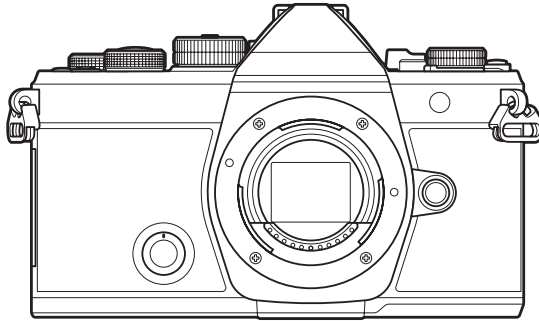

DIGITAALIKAMERA

OM SYSTEM OM-3

Käyttöopas



FI

Mallinro: IM036











- Kiitämme digitaalikameramme hankinnasta. Lue nämä ohjeet huolellisesti, ennen kuin alat käyttää uutta kameraasi. Siten pystyt hyödyntämään kamerasuorituskyvyn parhaalla mahdollisella tavalla sekä varmistat kamerasuorituksen pitkän käyttöiän.
- **Varmista, että olet lukenut ja ymmärtänyt kohdan TURVALLISUUSOHJEET sisällön ennen tämän tuotteen käyttämistä. Säilytä nämä ohjeet vastaisuuden varalta.**
- Suosittelemme, että otat muutamia koekuvia ennen tärkeiden kuvien ottamista.
- Tässä käyttöohjeessa käytetyt näyttöruutua ja kameraa esittävät kuvat on tehty kehittämissä ja saattavat täten poiketa itse tuotteesta.
- Käyttöohjeen sisältö saattaa vaihdella, jos kamerasuorintoja lisätään ja/tai muutetaan kamerasuoritusohjelmiston päivityksen seurauksena. Ajankohtaiset tiedot saat kotisivuiltamme.







Sisällysluettelo

Johdanto	18
Ennen kuin aloitat.....	18
Käyttäjän rekisteröinti.....	18
PC-ohjelmiston/sovellusten asentaminen.....	19
Tietoa tästä oppaasta.....	20
Miten löydät etsimäsi.....	20
Tämän oppaan lukeminen.....	21
Osien nimet.....	23
Valmistelu	25
Pakkauksen sisällön purkaminen.....	25
Hihnan kiinnittäminen.....	26
Akun asettaminen paikalleen ja irrottaminen.....	27
Akun asettaminen paikalleen.....	27
Akun irrottaminen.....	28
Akun lataaminen.....	29
Akun lataaminen valinnaisella USB-verkkolaitteella.....	29
Akun lataaminen USB-laitteen avulla.....	31
Kortin asettaminen paikalleen ja poistaminen paikaltaan.....	32
Kortin asettaminen paikalleen.....	32
Kortin poistaminen paikaltaan.....	33
Sopivat kortit.....	33
Objektiivien kiinnittäminen ja irrottaminen.....	34
Objektiivin kiinnitys kameraan.....	34
Objektiivien irrottaminen.....	35
Näyttöruudun käyttäminen.....	36
Kameran kytkeminen päälle.....	37
Lepotila.....	38
Käyttöönotto.....	39
Miten toimia, jos näytön sisältöä ei voi lukea.....	41
Kuvaaminen	42















Informaationäytöt kuvaamisen aikana.	42
Vaihtaminen näyttöjen välillä.	45
Informaationäytön vaihtaminen.	47
 /☰/S&Q-valitsimen kääntäminen.	49
Kuvaustilojen käyttäminen.	50
Kuvaustilojen tyypit.	50
Kuvaustilojen valitseminen.	50
Still-kuvien ottaminen.	51
Kuvaaminen kosketusnäytön toimintojen avulla.	53
Kuvausnäkyvä (Kuvan tarkastelu).	55
Kamera valitsee aukon ja suljinajan (P : Ohjelma AE).	57
Ohjelmanmuutos.	59
Aukon valinta (A : Aukon prioriteetti AE).	60
Suljinajan valinta (S : Suljinajan esivalinta AE).	62
Aukon ja suljinajan valitseminen (M : Manuaalinen valotus).	64
Valotuksen korjauksen käyttö M-tilassa M	66
Hitaat valotukset (B : Bulb/aika).	67
Valotuksen yhdistäminen (B : Live-yhdistelmävalokuvaus).	71
Videokuvan tallentaminen.	74
Videoiden tallentaminen ☰-/S&Q-tilassa.	74
Videoiden tallentaminen valokuvaustiloissa.	77
Kosketussäätimet (hiljaiset säätimet).	78
Mukautettujen asetusten tallentaminen toimintatilan valitsimeen (C1, C2, C3, C4 ja C5 Omat tilat)	79
Asetusten tallentaminen (Määritä).	79
Omien tilojen käyttäminen (C1/C2/C3/C4/C5).	81
Mukautettujen tilojen nimien asettaminen (Mukautetun tilan nimi).	84
Kuvausasetukset.	86
Kuvausasetusten muuttaminen.	86
Suorat painikkeet.	87
Toiminnot ja suorat painikkeet.	87



Erikoisohjauspaneeli/LV-erikoisohjauspaneeli.	89
Erikoisohjauspaneeli/LV-erikoisohjauspaneeli.	89
Asetusten määrittäminen erikoisohjauspaneelin/Lv-erikoisohjauspaneelin kanssa.	91
Erikoisohjauspaneelissa/LV-erikoisohjauspaneelissa käytettävissä olevat asetukset.	93
Valikon käyttö.	95
Mitä valikoissa voi tehdä.	95
Valikkoiden käyttäminen.	96
Valikkokohteen kuvauksen näyttäminen.	98
Harmaalla näkyvät kohteet.	98
Tarkennuksen perustoiminnot.	99
Tarkennustilan (📷 AF-tila / 📷 AF -tila) valitseminen.	99
Starry Sky AF -tilan käyttäminen.	101
Esiasetetun MF:n tarkennuskohteen asettaminen.	102
Tarkennuksen säätäminen manuaalisesti automaattitarkennuksen aikana.	103
Tarkennuspisteen valitseminen (AF-kohdepiste).	104
AF-kohdetilan valitseminen (AF-kohdetila).	105
AF-kohdetilojen tyypit.	105
📷 AF-kohdetilojen asetusten asettaminen(📷 AF-kohdetilan asetukset).	108
Zoomauskehys AF / Zoom AF (Superpiste AF).	110
Tarkennuksen määritystoiminnot.	112
Yhdistetty automaatti- ja manuaalitarkennus (📷 -AF+MF).	112
AF-käytön määrittäminen, kun laukaisinpainiketta painetaan (📷 AF kun 📷 puolessa).	114
Automaattitarkennus AF-ON -painikkeella.	115
Automaattitarkennuksen käyttäminen manuaalitarkennustilassa (AF-ON MF-tilassa).	116
Kameran toiminnan määrittäminen, kun se ei voi tarkentaa kohteeseen (Lauk. pr).	117
Starry Sky AF -asetusten muuttaminen (Starry Sky AF -asetus).	118
AF-käytön mukauttamistoiminnot kohteen mukaan.	119
Tarkennuksen kohdistaminen valittuihin kohteisiin (Kohteentunnistus).	119
Kuvien ottaminen [Kohteentunnistus]-toiminnolla.	120
C-AF-käytön määrittäminen, kun kohteentunnistus on käytössä (📷 C-AF-asetus).	122
Tarkennuksen ensisijaisuuden määrittäminen painikkeille (📷 📷 AF-painike).	124
Kehyksen määrittäminen tuo näyttöön tunnistetut silmät (Silmäntunnistuskehys).	125

C-AF-keskikohdan priorisointi ( C-AF-keskikohdan prioris.)	126
C-AF-seurannan herkkyys ( C-AF-herkkyys /  C-AF-herkkyys)	127
C-AF-nopeus ( C-AF-nopeus)	128
Kameran tarkennustoiminnan muutostoiminnot	129
Objektiivin tarkennusalue ( AF-rajoitin)	129
[AF-rajoitin]-asetukseen tallennettujen asetusten käyttäminen	129
[AF-rajoitin]-asetuksen määrittäminen	130
C-AF-objektiivin skannaus ( AF-skanneri)	131
Automaattitarkennuksen hienosäätö ( AF-tarkennuksen säät.)	132
Tallennetun tarkennuksen säätöarvon käyttäminen	132
[AF-tarkennuksen säät.]-asetuksen määrittäminen	133
AF-apuvalon automaattisen tarkennuksen aputoiminto (AF-apuvalo)	134
AF-tarkennuksen näyttötila (AF-alueosoitin)	135
Tarkennussijainnin asetustoiminnot	136
AF-kohteen valinta kamerasuunnan mukaan ( -kuv.suunnan linkki )	136
AF-kotisijainnin valitseminen (  Aseta oletus)	138
 Home]-toiminnon käyttäminen	139
AF-kohteen valinta ( Valitse näyttöasetukset)	140
AF-kohteen valinnan kierron käyttöönotto ( Ympyrän asetukset)	141
AF-kohteen valinta kohdistussäätimillä etsinkuvaamisen aikana (AF-kohdistussäädin)	143
Muut toiminnot, jotka ovat hyödyllisiä tarkennuksen aikana	144
Manuaalitarkennuksen aputoiminto (MF-apu)	144
Tarkennuksen korostusvaihtoehdot (Korostusasetukset)	146
Tarkennuksen korostuksen käyttäminen	147
Tarkennusetäisyyden valitseminen esiasetetulle MF:lle (Esiasiatettu MF-etäis.)	148
MF-kytkimen poistaminen käytöstä (MF-kytkin)	149
Objektiivin tarkennussuunta (Tarkennusrenkas)	150
Objektiivin sijainnin nollaus virrankatkaisun yhteydessä (Nollaa obj.)	151
Mittaus ja valotus	152
Valotuksen säätäminen (Valotuksen korjaus)	152
Valotuksen korjauksen säätäminen	153
Valotuksen korjauksen nollaus	153







Valotuksen hallinnan EV-askleet (EV-askel)	154
Valotuksen hienosäätö (Valotussiirto)	155
Välkyntä vähentäminen LED-valaistuksessa (📷-välkyntän skann. / 📷-välkyntän skann.)	156
Suljinajan valitseminen	157
Kirkkauden mittaustavan valinta kameralla (Mittaus)	158
Valotuksen lukitseminen (AE-lukko)	159
Valotuksen mittaus AE-lukituksen yhteydessä (AE-  -mittaus)	160
AE-lukituksen vapauttaminen kuvaamisen jälkeen (AE Autom. nollaus)	161
Valotuksen lukitus, kun laukaisinpainike painetaan puoliväliin (AEL kun  puolella)	162
Mittausasetusten asettaminen sarjakuvausta varten ( -mittaus)	163
Tarkennuspisteen mittaus ([::]:Pistemittaus)	164
ISO-herkkyyden vaihtaminen (ISO)	165
EV-askleet ISO-herkkyyden hallintaa varten (ISO-askel)	167
[Auto]-tilassa valittujen ISO-herkkyysarvojen alueen asettaminen (📷ISO-A-yläraja/-oletus /  ISO-A-yläraja/-oletus)	168
Sen suljinajan asettaminen, jolla kamera nostaa ISO-herkkyyttä automaattisesti (📷ISO-A:n pieni S/S)	169
ISO-herkkyyden [Auto]-asetuksella käytettävissä olevien tilojen valitseminen (📷ISO-auto /  ISO-auto)	170
Kohinan vähennyksen vaihtoehdot käytettäessä suurta ISO-arvoa (📷Kohinasuod. /  Kohinasuod.)	171
Kuvankäsittelyvaihtoehdot (Pieni ISO)	172
Pitkän valotuksen kohinanvähennysvaihtoehdot (Kohinanvähennys)	173
Salamakuvaus	174
Salaman käyttäminen (Salamakuvaus)	174
Kameran kanssa käytettäväksi suunnitellut salamayksiköt	174
Yhteensopivien salamayksikköjen kanssa käytettävissä olevat ominaisuudet	175
Yhteensopivien salamayksikköjen yhdistäminen	175
Salamayksikköjen irrotus	177
Salaman tilan valitseminen (Salaman tila)	178
Salaman tilat	178
Salaman tilat ja asetusyhdistelmät	179
Salaman tilojen määrittäminen (Salamatilan asetukset)	182

Salaman tehon säätäminen (Salamavalot. korjaus)	183
Langattomasti kauko-ohjatun salaman hallinta (⚡ RC-toiminto)	184
Salaman täsmäysnopeuden valitseminen (⚡ X-täsmäys)	185
Vähimmäissuljinajan valitseminen (⚡ Hidas raja)	186
Salaman ja valotuksen korjaus (⚡ + ⚡)	187
Valotustasapainon asettaminen TTL-mittaukselle (Tasapain. salamamittaus)	188
Sarjakuvaus/itselaukaisin.	189
Sarjakuvauksen tai itselaukaisimella tapahtuvan kuvauksen suorittaminen	189
Otettavien kuvien lukumäärä	191
Sarjakuvaustoimintojen määrittäminen (Sarjakuvausasetukset)	192
Itselaukaisimen toimintojen määrittäminen (Itselaukaisimen asetukset)	194
Kuvaaminen ilman laukaisinpainikkeen toiminnan aiheuttamaa tärinää (Tärähd.est.[♦] asetukset)	196
Kuvaaminen ilman suljinääntä (Hiljaisen [♥] asetukset)	197
Kuvaaminen ilman laukaisuviivettä (Pro Capture -kuvaus)	199
Välkynnän vähennys valokuvissa (Vilkk. esto -kuvaus)	202
Kuvan vakautus.	203
Kameran tärinän vähentäminen (📷 Kuvanvakaaja / 📷 Kuvanvakaaja)	203
Kuvanvakaajan yksityiskohtaisen asetuksen asettaminen	204
Kuvanvakautuksen vaihtoehdot (📷 IS-taso)	206
Puolivälin kuvanvakautus (📷 Kuvanvakaaja)	207
Sarjatilan kuvanvakautus (📷 Kuvanvakaaja)	208
Kameran liikkeen näkyminen näyttöruudussa (käsivara-avustin)	209
IS-objektiivien vakautus (Objektiivin I.S. -priorit.)	210
Väri ja laatu.	211
Kuvien ja videoiden laadun asettaminen (📷 📷 / 📷 📷 / S&Q 📷)	211
Asetuksen 📷 📷 määrittäminen	211
Asetuksen 📷 📷 määrittäminen	212
Asetuksen S&Q 📷 määrittäminen	214
JPEG-kuvien kokojen ja pakkaussuhteiden yhdistelmät (📷 📷 Lisäasetukset)	217
Pakkauksen valitseminen videoiden tallennukseen (📷 Videon pakkaus)	218
Kuvasuhteen asettaminen (Kuvasuuhde)	219
Reunojen valaisu (Varjon komp.)	220

Käsittelyvaihtoehdot ( Kuvatila /  Kuvatila)	221
Tilojen vaihtaminen luovalla valitsimella.	221
Asetusten määrittäminen erikoisohjauspaneelin/valikon kautta.	221
Kuvatilan asettaminen.	222
Taidesuodinasetusten käyttäminen.	223
Värivalitsimen asettaminen.	224
Mustavalkoprofiilin asettaminen.	226
Väriprofiilin asettaminen.	227
Kunkin tilan lisäasetusten asettaminen.	228
Videoissa käytettävän kuvatilan lisäasetusten asettaminen.	232
Kuvatilaa valitessa näkyvien vaihtoehtojen valitseminen ( Kuvatilan asetukset)	233
Värin säätäminen (WB (valkotasapaino))	234
Valkotasapainon asettaminen.	234
Kunkin WB-tilan valkotasapainon hienosäätö.	236
Yhden kosketuksen valkotasapaino.	237
Valkotasapainon lukitseminen  -/S&Q-tilassa ( Painikkeen toiminto: ^{WB} AUTO Lukitus)	239
Valkotasapainon säätäminen ( Kaikki  /  Kaikki ).	240
Hehkulamppuväläistuksen lämpimien värisävyyden säilyttäminen WB autom. -tilassa ( ^{WB} AUTO Pidä lämmin väri /  ^{WB} AUTO Pidä lämmin väri)	241
Salamakuvauksen valkotasapaino ( ja valkotasapaino)	242
Väritoistoalustan asettaminen (Väriavaruus)	243
Videokuvatilojen esikatseluvaihtoehdot [ Kuvatila] ( -katseluavustin)	244
Erityiset kuvaustilat (laskentatilat)	245
Still-kuvien kuvaaminen suuriresoluutioisina (HR-kuva)	245
HR-kuvan käyttöönotto.	245
HR-kuvan määrittäminen.	246
Kuvaaminen.	247
Asettaminen CP -painikkeella.	248
Sulkimen hidastaminen kirkaassa valossa (Suora ND-kuvaus)	249
Suoran harmaasuodinkuvauksen käyttöönotto.	249
Suoran harmaasuodinkuvauksen määrittäminen.	249
Kuvaaminen.	250

Asettaminen CP -painikkeella.	252
Suurikontrastisten aiheiden kuvaaminen (Suora GND-kuvaus).	253
Suoran GND-kuvauksen käyttöönotto.	253
Suoran GND-kuvauksen määrittäminen.	253
Kuvaaminen.	255
Asettaminen CP -painikkeella.	256
Syväterävyyden lisääminen (Terävyystas. pinonta).	257
Terävyystason pinonnan käyttöönotto.	257
Terävyystason pinonnan määrittäminen.	258
Kuvaaminen.	258
Asettaminen CP -painikkeella.	259
HDR (Korkea dynaaminen alue) -kuvien ottaminen (HDR).	260
Asettaminen CP -painikkeella.	261
Monivalotusten tallentaminen yhteen kuvaan (Monivalotus).	262
Monivalotuksen käyttöönotto.	262
Monivalotuksen määrittäminen.	263
Kuvaaminen.	263
Asettaminen CP -painikkeella.	264
Kun [Kerroskuv.] on asetettu.	264
Digitaalinen zoom ( Digitaalinen telejatke /  Digitaalinen telejatke).	266
Kuvaaminen automaattisesti lukitulla aikavälillä (Intervallikuvaus).	267
Intervallikuvauksen käyttöönotto.	267
Intervallikuvauksen määrittäminen.	267
Kuvaaminen.	269
Puolisuunnikkaan korjaus ja perspektiivin korjaus (Puolisuunn. komp.).	271
Kalansilmävääristyksen korjaus (Kalansilmän kompens.).	273
Kalansilmän kompensaaation käyttöönotto.	273
Kalansilmän kompensaaation määrittäminen.	274
Kuvaaminen.	274
BULB/AIKA/COMP-asetusten määrittäminen (BULB/AIKA/COMP-asetukset).	276
Kuvasarjojen tallentaminen vaihtelevalla valotuksella (AE BKT).	278
Kuvien tallentaminen vaihtelevalla valkotasapainolla (WB BKT).	280

Kuvien tallentaminen vaihtelevilla salamatasoilla (FL BKT).....	281
Kuvien tallentaminen vaihtelevalla ISO-herkkyydellä (ISO BKT).....	282
Saman kuvan kopioiden tallentaminen eri taidesuotimia käyttäen (ART BKT).....	283
Taidesuodinhaarukoinnin käyttöönotto.....	283
Taidesuodinhaarukoinnin määrittäminen.....	284
Kuvaaminen.....	284
Kuvien tallentaminen eri tarkennusasetuksilla (Focus BKT).....	285
Tarkkuushaarukoinnin käyttöönotto.....	285
Tarkkuushaarukoinnin määrittäminen.....	285
Kuvaaminen.....	286
Toiminnot, jotka ovat käytettävissä vain videotilassa.....	288
Erikseen valokuville ja videoille asetettavien arvojen valitseminen (📷/📹 Erilliset asetukset).....	288
Äänentallennuksen vaihtoehdot (Äänentallennuksen asetukset).....	290
Kuulokkeiden äänenvoimakkuuden säätäminen (Kuulokkeiden äänenv.).....	292
Aikakoodit (Aikakoodiasetukset).....	293
HDMI-lähtö (📺 HDMI-lähtö).....	294
Tietoja [RAW-tila]-asetuksesta.....	295
+-merkin näyttäminen näytön keskellä videotallennuksen aikana (Keskikohdan merkki).....	296
Seeprakuvion näyttäminen korkean kirkkaustason alueilla videokuvaa tallennettaessa (Seeprakuvion asetukset).....	297
Seeprakuvioden näyttäminen.....	297
Seeprakuvion asetusten määrittäminen.....	298
Punaisen kehyksen näyttäminen videotallennuksen aikana(Punainen kehys 📺REC).....	299
Lamppu videotallennuksen aikana (Tallennuslamppu).....	300
Katselu.....	301
Informaationäyttö toiston aikana.....	301
Toistettavan kuvan tiedot.....	301
Informaationäytön vaihtaminen.....	303
Valokuvien ja videoiden näyttäminen.....	304
Valokuvien katselu.....	304
Videoiden katselu.....	305
Kuvien löytäminen nopeasti (Hakemiston ja kalenterin toistotila).....	307
Lähentäminen (Toistozoomaus).....	308

Toisto kosketussäätimien avulla.	309
Koko ruudun katselu.	309
Hakemiston/kalenterin toistotila.	310
Muut toiminnot.	311
Katselutoimintojen asettaminen.	312
Kuvien kääntäminen (Käännä).	312
Kuvien suojaus ().	313
Kuvien poistaminen (Poista).	314
Kaikkien kuvien poistaminen (Poista kaikki).	315
Poiston vahvistuksen poistaminen käytöstä (Pikapoisto).	316
RAW+JPEG-kuvien poistovaihtoehdot (P. RAW+JPEG).	317
Kuvien valitseminen jakamista varten (Jakotilaus).	318
RAW+JPEG-kuvien valitseminen jakamista varten (RAW+JPEG ).	319
Kuvien luokitus (Luokitus).	320
Luokitukseen käytettävien tähtien määrän valitseminen (Luokitusasetukset).	321
Useiden kuvien valitseminen (Jakotilaus valittu, Luokitus valittu,  , Poista valitut).	322
Tulostusvaraus (DPOF).	323
Tulostusvarausten määrittäminen.	323
Tulostusvarausten asettaminen.	323
Kaikkien suojausten/jakotilausten/tulostusvarausten/luokitusten nollaaminen (Nollaa kaikki kuvat). .	325
Äänen lisääminen kuvaan ().	326
Äänitoisto.	327
Kuvien retusointi (Muokkaa).	328
RAW-kuvien retusointi (Muokkaa RAW-dataa).	328
JPEG-kuvien retusointi (JPEG-muokkaus).	330
Kuvien yhdistäminen (Kuvan kerrostus).	332
Videoiden korjaus (Videoleikkeen korjaus).	333
Videosta poimitun still-kuvan tallentaminen (Kuvakaapp. videoleikk.).	334
Valitse  (<input checked="" type="checkbox"/>) -painikkeen tehtävä toiston aikana (  Toiminto).	335
Etu- ja takavalitsimien roolien muuttaminen toiston aikana ( Valitsintoiminto).	336
Toiston zoomaussuhteen valitseminen (  -oletusasetus).	337









Pystysuuntaisten kuvien automaattinen kääntäminen katselutilassa (📷).	338
Toiston aikana näytettävien tietojen valitseminen (▶️Tietoasetus).	339
Suurennetun toiston aikana näytettävien tietojen valitseminen (▶️🔍Tietoasetus).	340
Kuvahakemiston määrittäminen(🔲 Asetus).	341
Kameran säätimien määritystoiminnot.	342
Painikkeiden tehtävien muuttaminen (Painikeasetukset).	342
Mukautettavat säätimet.	342
Käytettävissä olevat tehtävät.	344
Multitoimintovaihtoehtojen käyttö (Multitoiminto).	353
CP -painikkeen käyttäminen (Laskennallinen valokuvaus).	354
Videon tallentaminen painamalla laukaisinpainiketta (📷Laukaisintoiminto).	356
Etu- ja takavalitsimien tehtävien määrittäminen (📷Valitsintoiminto / 📷Valitsintoiminto).	357
Valitsimen suunnan vaihtaminen (Valitsimen suunta).	360
Fn-vivun mukauttaminen (Fn-vipuasetukset).	361
Fn -vivun määrittäminen.	361
Määrytykset kohtaan [📷Fn-vivun toiminto].	361
Määrytykset kohtaan [📷Fn-vivun toiminto].	362
[📷Fn-vivun toiminto] / [📷Fn-vivun toiminto] -kohdan [mode2]-asetuksen käyttäminen. . .	364
[Fn-vipu/virtavipu]-asetuksen määrittäminen.	364
Tehozoom-objektiivit (Sähkö. zoomauksen asetukset).	366
Sen valitseminen, mitä tapahtuu kun laukaisinpainiketta painetaan live-näkymäzoomauksen aikana (LV-lähikuva-toiminto).	367
Syväterävyyden esikatselulle käytetyn säätimen toiminnan valitseminen(🔍Lukitus).	368
Painikkeiden pitoasetukset (Painamis- ja pitoaika).	369
Live-näkymän säätötoiminnot.	370
Näytön ulkonäön muuttaminen (📷LV-tila).	370
Näytön katselun helpottaminen pimeissä paikoissa (📷Yönäkymä).	371
Etsinnäytön taajuus (Kuvataajuus).	372
Taidesuotimen esikatselu (Taide LV -tila).	373
Vilkumisen vähentäminen live-näkymässä (Vilkumisen eston LV).	374
Omakuvan aputoiminto (Omakuvan aputoim.).	375
Informaatio-näytön määritystoiminnot.	376

Etsimen näyttötyylin valitseminen (Etsimen tyyli)	376
Etsinnäyttö etsimellä kuvaamisen aikana (Tyyli 1/ Tyyli 2).	376
Kuvausilmaisimet (📷Tietoasetus / 📷Tietoasetus).	378
📷Tietoasetuksen määrittäminen.	378
📷Tietoasetuksen määrittäminen.	379
Näytön valitseminen.	379
Näytön määrittäminen, kun laukaisinpainike painetaan puoliväliin (Tiedot kun 📷 puolessa). . .	380
Etsimen tietonäytön vaihtoehdot (📷📷Tietoasetus).	381
Keinohorisontin näyttäminen, kun laukaisinpainike painetaan puoliväliin (📷📷 Keinohorisontti). . .	383
Rajauksen apuviivojen vaihtoehdot (📷Ruudukkoasetukset / 📷Ruudukkoasetukset).	384
Etsimen rajausruudukkoasetukset (📷📷Ruudukkoasetukset).	386
CP -painikkeen avulla käytettävissä olevien asetusten valitseminen (📷 Painikeasetukset).	387
Multi-Fn-painikkeiden avulla käytettävissä olevien asetusten valitseminen (Monitoimiasetukset). 388	
Histogrammin valotusvaroitus (Histogrammin asetus).	389
Käyttöön ja valikoiden näyttämiseen liittyvät asetukset.	390
Valikkonäytön kohdistimen määrittäminen (Valikkokohdistimen asetukset).	390
Takavalitsimella sivujen välillä siirtymisen valitseminen (👉 Ymp. val.välilehdellä).	392
[Kyllä]/[Ei]-vahvistusikkunan oletusarvo (Prioriteettiasetus).	393
Oma valikkoni -asetukset.	394
Oma valikkoni.	394
Kohteiden lisääminen "Omaan valikkoon".	394
Oma valikkoni -asetusten hallinta.	396
Kortti/kansio/tiedosto-asetukset.	397
Kortin alustaminen (Kortin alustus).	397
Kuvien tallennuskansion määrittäminen (Määr. tallennuskansio).	398
Tiedoston nimivalinnat (Tiedoston nimi).	399
Tiedostojen nimeäminen (Muokkaa tiedostonimeä).	400
Käyttäjätiedot.	401
Objektiivitietojen tallentaminen (Objektiivin tietoaset.).	401
Tulostustarkkuus (DPI-asetus).	403
Tekijänoikeustietojen lisääminen (Tekijänoikeustiedot).	404

Tekijänoikeustietojen käyttöönotto.	404
Tekijänoikeustietojen määrittäminen.	405
Näyttö/ääni/yhteys-asetukset.	406
Kosketussäätimien poistaminen käytöstä (Kosketusnäytön aset.).	406
Näytön kirkkaus ja värisävy (Näytön säätö).	407
Etsimen kirkkaus ja värisävy (EVF-säätö).	408
Silmätunnistimen määrittäminen (Silmätunnistimen asetukset).	409
Tarkennuksen äänen poistaminen käytöstä (■)).	410
Ulkoisen näytön näyttövaihtoehdot (HDMI-asetukset).	411
USB-liitäntätilan valinta (USB-asetukset).	412
Akku/lepotila-asetukset.	414
Akun tilan esittäminen (■ Akun tila).	414
Akun tilan näytön muuttaminen videotallennuksen aikana (☞ ■ Näyttökuvio).	415
Taustavalon himmentäminen (Taustav. LCD).	416
Lepoasetusten (virransäästö) asettaminen (Torkku).	417
Automaattisen sammutuksen vaihtoehdon asettaminen (Autom. sammutus).	418
Virrankulutuksen vähentäminen (Nopea torkkutila).	419
Nopean torkkutilan käyttöönotto.	419
Nopean torkkutilan määrittäminen.	420
Nollaus/kello/kieli/muut-asetukset.	421
Oletusasetusten palauttaminen (Nollaa/alusta asetukset).	421
Kameran kellonajan asettaminen (🕒 Asetukset).	422
Kielen valinta (🗣️).	423
Keinohorisontin kalibrointi (Tasonsäätö).	424
Kuvankäsittelytoimintojen tarkastus (Pikselikart).	425
Laitteohjelmistoversion näyttäminen (Laitteohjelmistoversio).	426
Sertifikaattien näyttäminen (Sertifikaatti).	427
Kameran liittäminen ulkoisiin laitteisiin.	428
Liittäminen ulkoisiin laitteisiin.	428
Wi-Fi ja Bluetooth ® käyttöön liittyvät varotoimet.	429
Kameran langattoman yhteyden poistaminen käytöstä (Lentokonetila).	430
Kameran liittäminen älypuheliimeen.	431

Yhdistäminen älypuheliin.	431
Laiteparin muodostaminen kameran ja älypuhelimien välille (Laiteyhteys).....	432
Älypuhelinyyhteyden suojauksen asettaminen (□-yhteyden suojaus).....	434
Langattoman yhteyden valmiusasetus, kun kamera on päällä (Bluetooth).....	435
Langattomat asetukset, kun kameran virta on katkaistu (Yhteyden valmiustila).	436
"Valitse".....	436
Kuvien siirtäminen älypuhelimeen.	438
Kuvien lataaminen automaattisesti, kun kameran virta on katkaistu.	439
Kuvaaminen kauko-ohjauksella älypuhelimella (Live View).....	440
Kuvaaminen kauko-ohjauksella älypuhelimella (Etälaukaisin).....	441
Paikkatietojen lisääminen kuviin.	442
Älypuhelinyyhteysasetusten nollaaminen (Nollaa □-asetukset).....	443
Salasanan vaihto (□-yhteyden salasana).....	444
Liittäminen tietokoneisiin USB:n kautta.	445
Ohjelmiston asentaminen.	445
Kuvien kopioiminen tietokoneeseen (Tallennus/MTP).....	446
Kameran liittäminen RAW-suurnopeuskäsittelyä varten (□RAW).....	448
Kameran käyttö verkkokamerana (Verkkokamera).....	449
Kameran virransyöttö USB-liitännän kautta (USB PD).....	451
Kauko-ohjauksen käyttö.	452
Osien nimet.....	452
Yhteys.	453
Langaton yhteys.....	453
Laiteparin muodostaman yhteyden poistaminen.....	454
Kuvaaminen kaukosäätimellä.	455
Kaukosäätimen tiedonsiirron merkivalo.....	456
Kaukosäätimen MAC-osoite.....	457
Kaukosäätimen käytön varotoimet.....	458
Liittäminen televisioihin tai ulkoisiin näyttöihin HDMI:n kautta.	459
Kameran liittäminen televisioihin tai ulkoisiin näyttöihin (HDMI).....	459
Kuvien katselu televisiosta (HDMI).....	460
Kameran liittäminen televisioon.....	460

Huomioita	461
Tietoja pölyn- ja vedenpitävyyteen liittyvistä ominaisuuksista	461
Varotoimet	461
Ylläpito	461
Akut	462
USB-verkkolaitteen käyttö ulkomailla	463
Tiedot	464
Vaihdettavat objektiivit	464
Objektiiv- ja kamerayhdistelmät	464
MF-kytkinobjektiivit	465
Näyttöruutu, kun käytössä on SET/CALL-toiminnoilla varustettu objektiivi	466
Valinnaiset lisävarusteet	467
Laturin käyttäminen (BCX-1)	467
Ulkoiset salamayksiköt	468
Langattomasti kauko-ohjattu salamakuvaus	470
Muut ulkoiset salamayksiköt	473
Tärkeimmät lisävarusteet	473
Lisävarusteet	474
Kameran puhdistus ja säilytys	478
Kameran puhdistus	478
Tallennus	478
Kuvakennon tarkastus ja puhdistus	479
Pikselikartoitus – kuvankäsittelytoimintojen tarkastus	479
Kuvausvihjeitä ja tietoa	480
Kamera ei kytkeydy päälle, vaikka akku on ladattu	480
Näyttöön tulee valintaikkuna, jossa sinua kehoitetaan valitsemaan kieli	480
Kamera ei ota kuvaa laukaisinpainikkeen painamisesta huolimatta	481
AF-tarkennuspisteiden määrä on pienempi	482
Päivämäärää ja kellonaikaa ei ole asetettu	482
Asetetut toiminnot palautetaan tehdasasetusten mukaisiksi	482
Kuvat ovat haalistuneita	483
Valokuvassa näkyy kirkas piste / kirkkaita pisteitä	483

Painike käynnistää halutun toiminnon sijasta toisen toiminnon.	483
Toiminnot, joita ei voi valita valikoista.	483
Toiminnot, joita ei voi asettaa erikoisohjauspaneelista.	483
Kohde näyttää vääristyneeltä.	484
Kuviin tulee viivoja.	484
Vain kohde näkyy, mutta tietoja ei esitetä.	484
Tarkennustilaa ei voi vaihtaa MF-tilasta (manuaalitarkennus).	484
Näytössä ei näy mitään.	484
Vikakoodit.	485
Tekniset tiedot.	487
Kamera.	487
Litiumioniakku.	491
Oletusasetukset.	492
Oletusasetukset.	492
Erikoisohjaus-/LV-erikoisohjauspaneeli.	493
 ₁ -välilehti.	499
 ₂ -välilehti.	507
AF-välilehti.	512
 -välilehti.	518
 -välilehti.	523
 -välilehti.	525
 -välilehti.	533
Muistikortin kapasiteetti.	537
Muistikortin kapasiteetti: Kuvat.	537
Muistikortin kapasiteetti: Videot.	541
TURVALLISUUSOHJEET.	550
TURVALLISUUSOHJEET.	550
Yleiset varotoimet.	550
 WARNING.	551
 CAUTION.	553
 NOTICE.	553
Tavaramerkit.	556

Ennen kuin aloitat

Lue turvallisuusohjeet ja noudata niitä

Lue ennen kameran käyttöä [TURVALLISUUSOHJEET \(P.550\)](#) kokonaisuudessaan ehkäistäksesi virheellistä käyttöä, josta saattaa olla seurauksena tulipalo tai muita esinevahinkoja tai henkilövahinkoja itsellesi tai muille.

Lue nämä ohjeet huolellisesti ennen kuin alat käyttää uutta kameraasi. Siten pystyt hyödyntämään kameran suorituskykyä parhaalla mahdollisella tavalla sekä varmistat kameran pitkän käyttöiän. Säilytä käyttöopasta huolellisesti luettuasi sen.

Yhtiömme ei ole vastuussa paikallisten määräysten rikkomisesta käytettäessä tuotetta ostomaan tai -alueen ulkopuolella.

Langaton LAN-yhteys ja Bluetooth®

Kamerassa on sisäänrakennettu langaton LAN- (WLAN) ja **Bluetooth®**-yhteys. Näiden ominaisuuksien käyttäminen ostomaan tai -alueen ulkopuolella saattaa rikkoa paikallisia langatonta verkkoa koskevia määräyksiä. Varmista asia paikallisilta viranomaisilta ennen käyttöä. Yhtiömme ei ole vastuussa, jos käyttäjä jättää noudattamatta paikallisia lakeja ja määräyksiä.

Poista WLAN- ja **Bluetooth®**-toiminnot käytöstä paikoissa, joissa niiden käyttö on kielletty.

 ”Kameran langattoman yhteyden poistaminen käytöstä (Lentokonetila)” (P.430)

Käyttäjän rekisteröinti

Muista rekisteröidä ostoksesi. Tietoja tuotteen rekisteröinnistä saat verkkosivuiltamme.

PC-ohjelmiston/sovellusten asentaminen

OM Workspace

Tämän tietokonesovelluksen avulla voidaan ladata ja katsella kameralla tallennettuja kuvia ja videoita. Lisäksi sen avulla voidaan päivittää kameran laiteohjelma. Ohjelmisto on ladattavissa verkkosivuiltamme. Ohjelmiston lataaminen edellyttää kameran sarjanumeron antamista.

OM Image Share

Lataa jaettavaksi merkittyjä kuvia älypuhelimieesi. Lisäksi voit käyttää kameraa kauko-ohjauksella, ja ottaa kuvia älypuhelimien avulla. Saat tietoja sovelluksesta verkkosivuiltamme.



Miten löydät etsimäsi

Voit käyttää seuraavia tapoja löytääksesi tästä oppaasta sen, mitä etsit.

Hakutapa	Mistä etsiä
Haku sen mukaan, mitä haluat tehdä	 "Sisällys"
Haku painikkeiden nimien ja kameran osien mukaan	 "Osien nimet" (P.23)
Haku valikoiden ja näytössä näkyvien termien mukaan	 "Oletusasetukset" (P.492)

Tämän oppaan lukeminen

Kunkin toiminnon tuetut kuvaustilat

Tässä käyttöoppaassa kuvaustilat, joissa kutakin kuvaustilaa voidaan käyttää, on lueteltu toimintakuvauksen alussa. Musta tarkoittaa tuettuja kuvaustiloja, kun taas harmaa tarkoittaa kuvaustiloja, joita ei tueta.

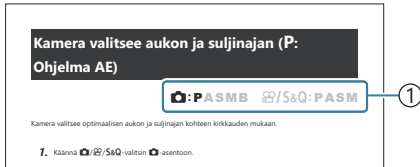

① Tuetut kuvaustilat

Toimintojen määrittäminen

Tässä käyttöoppaassa kunkin toiminnon määrittystapa on kuvattu toimintokuvauksen alussa. Katso lisätietoja kohdasta ["Valikoiden käyttäminen"](#) (P.96) ja ["Kuvausasetusten muuttaminen"](#) (P.86).



① Tapa

Käyttöoppaassa käytetyt symbolit

Alla olevia symboleja käytetään koko käyttöoppaassa.

	Tarkoittaa toimintoa, joka suoritetaan painamalla nuolipainikkeita (nuoli ylös, nuoli alas, nuoli vasemmalle ja nuoli oikealle) (c).
	Tarkoittaa toimintoa, joka suoritetaan etuvalitsimella (a).
	Tarkoittaa toimintoa, joka suoritetaan takavalitsimella (b).
	Huomiot ja rajoitukset.
	Vinkkejä ja muita kameran käyttöön liittyviä hyödyllisiä tietoja.
	Viittauksia käyttöoppaan muille sivuille.

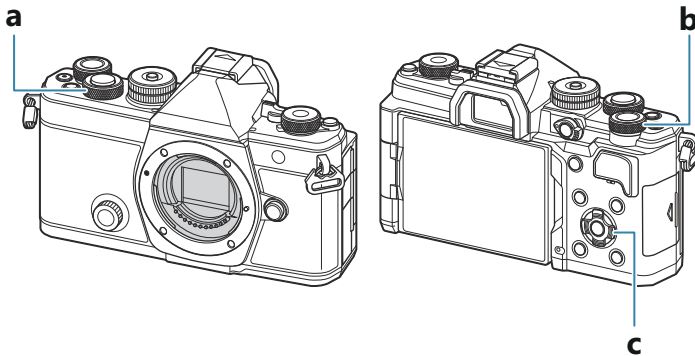

Tämän käyttöoppaan näyttökuvat

Kameran näytössä on oletuksena erikoisohjauspaneeli ([P.89](#)). Tämän käyttöoppaan näyttökuvissa näkyy kuitenkin live-näkymä.

Katso ohjeet kuvausnäytön näyttämiseksi kuvaruudussa kohdasta "[Vaihtaminen näyttöjen välillä](#)" ([P.45](#)).

Osien nimet

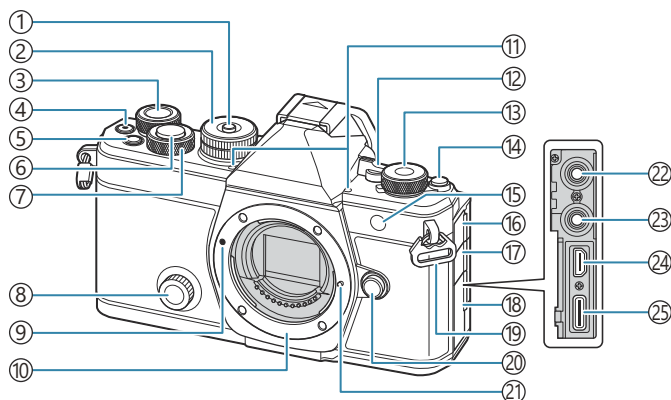

- ① Toimintatilan valitsimen lukitsin (P.50)
- ② Toimintatilan valitsin (P.50)
- ③ Takavalitsin (P.57, P.60, P.62, P.64, P.96, P.304, P.336, P.357, P.360)
- ④ (Video) -painike (P.74)
 - ☑ (Valinta) -painike (P.322)
- ⑤ **Fn**-painike (P.57, P.60, P.62, P.66, P.152)
 - ★ (Luokitus) -painike (P.320)
- ⑥ Laukaisinpainike (P.51)
- ⑦ Etuvalitsin (P.57, P.60, P.62, P.64, P.96, P.304, P.336, P.357, P.360)
- ⑧ Luova valitsin (P.221)
- ⑨ Objektiivin kiinnityksen kohdistusmerkki (P.34)
- ⑩ Kiinnitin (Irrota runkotulppa ennen objektiivin kiinnittämistä.)
- ⑪ Stereomikrofoni (P.290, P.326)
- ⑫ **ON/OFF**-vipu (P.37)
- ⑬ / / **S&Q** (Kuvat / videot / hidastus ja nopeutus) -valitsin (P.49)
- ⑭ (**LV**) -painike (P.45)
- ⑮ Itselaukaisimen valo (P.189)
 - AF-apuvalo (P.134)
 - Videotallennuslamppu (P.300)
- ⑯ Mikrofoniliittimen suojus
- ⑰ Kuulokeliittimen suojus (P.292)
- ⑱ Liittimen kansi
- ⑲ Hihnanpidike (P.26)
- ⑳ Objektiivin irrotuspainike (P.35)
- ㉑ Objektiivin lukitusnasta
- ㉒ Mikrofoniliitin (ø 3,5 mm:n stereominiliitin kolmannen osapuolen mikrofoneille)
Mikrofoniliitin (ø 3,5 mm:n stereominiliitin kolmannen osapuolen mikrofoneille) (P.290)
- ㉓ Kuulokeliitin (ø 3,5 mm:n stereominiliitin kolmannen osapuolen kuulokkeille)
Kuulokeliitin (ø 3,5 mm:n stereominiliitin kolmannen osapuolen kuulokkeille) (P.292)
- ㉔ HDMI-liitin (D-tyyppi) (P.294, P.460)
- ㉕ USB-liitin (C-tyyppi) (P.29, P.31, P.448, P.446, P.449, P.451)

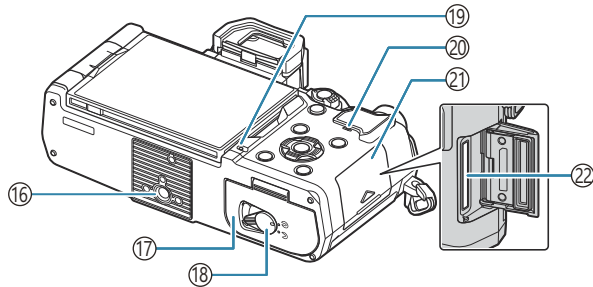
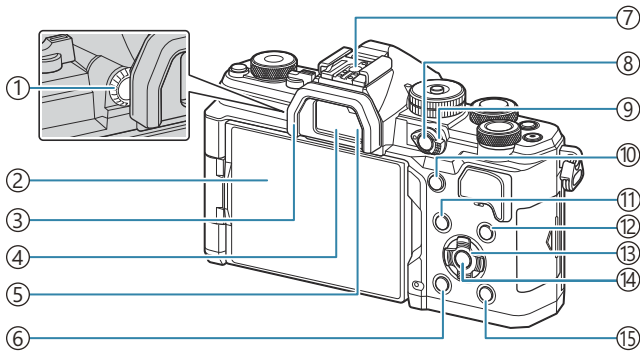

- | | |
|---|---|
| ① Diopterin säätörengas (P.45) | ⑪ MENU -painike (P.96) |
| ② Näyttöruutu (kosketusnäyttö) (P.42, P.45, P.53, P.143, P.309) | ⑫ INFO -painike (P.47, P.98, P.303) |
| ③ Silmäsuppilo (P.473) | ⑬ Nuolipainikkeet (P.304) |
| ④ Etsin (P.45, P.376) | ⑭ OK -painike (P.96, P.89, P.304) |
| ⑤ Silmäanturi | ⑮  (toisto) -painike (P.304) |
| ⑥  (poista) -painike (P.314) | ⑯ Jalustan kiinnike |
| ⑦ Salamakenkä (P.175, P.473) | ⑰ Akkukotelon kansi (P.27) |
| ⑧ CP -painike (P.354) | ⑱ Akkukotelon lukko (P.27) |
| Om (Suojaa) -painike (P.313) | ⑲ Akun latausvalo (P.29) |
| ⑨ Fn -vipu (P.57, P.60, P.62, P.64, P.361) | ⑳ Kaiutin |
| ⑩ AF-ON -painike (P.115, P.116) | ㉑ Korttikotelon kansi (P.32) |
| | ㉒ Korttipaikka (P.32) |

Valmistelu

Pakkauksen sisällön purkaminen

Ostohetkellä pakkaus sisältää kameras ja seuraavat lisävarusteet. Mikäli jotain puuttuu tai on vaurioitunut, ota yhteyttä kameras myyjään.

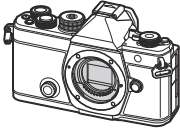

Kamera



Runkotulppa ¹

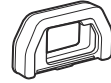

EP-15-silmäsuppilo ¹



Salamakengän kansi ¹



Hihna

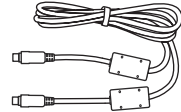

CB-USB13 USB-kaapeli

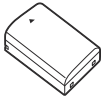

Uudelleenladattava BLX-1-litiumioniakku



Perusopas

Takuukortti

¹ Runkotulppa, silmäsuppilo ja salamakengän suojuus toimitetaan kameraan kiinnitettyinä tai asennettuina.

⚠️ Akku ei ole ostohetkellä täyteen ladattu. Lataa akku ennen käyttöä ([P.29](#)).

Hihnan kiinnittäminen

1. Ennen kuin kiinnität hihnan, irrota hihnan pää kiinnikkeestä ja löysää hihnaa kuvassa näkyvällä tavalla.

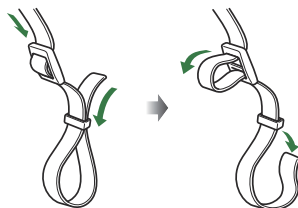

2. Pujota hihnan pää hihnanpidikkeen läpi ja työnnä se takaisin kiinnikkeeseen.

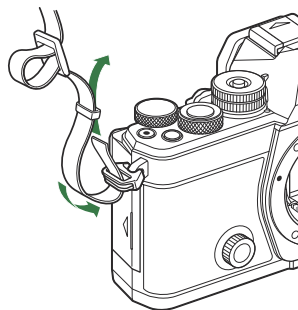

3. Pujota hihnan pää soljen läpi ja kiristä kuvassa näkyvällä tavalla.

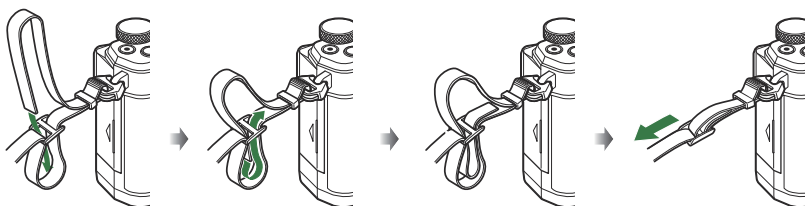

- Kiinnitä hihnan toinen pää toiseen hihnanpidikkeeseen.
- Vedä lopuksi hihnaa tiukasti varmistaaksesi, ettei se löysty.

Akun asettaminen paikalleen ja irrottaminen

Akun asettaminen paikalleen

1. Varmista, että **ON/OFF**-vipu on **OFF**-asennossa.

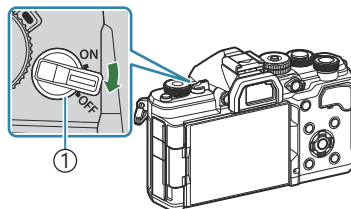

① ON/OFF-vipu

2. Avaa akkukotelon kansi.

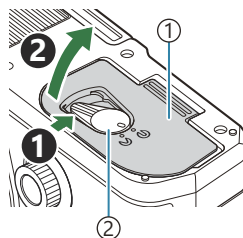

① Akkukotelon kansi
② Paristokotelon lukitsin

3. Aseta akku paikalleen.
 - Käytä vain BLX-1-akkuja (P25, P491).

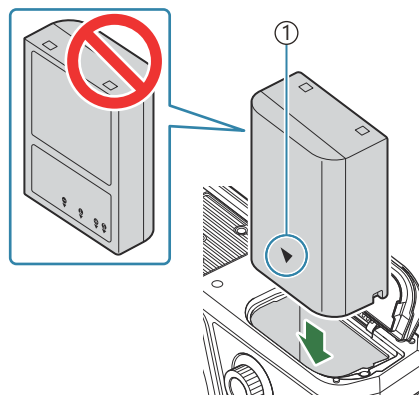

① Asennussuunnan osoittava merkki

4. Sulje akkukotelon kansi.

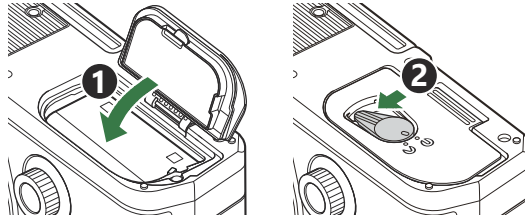

ⓘ Varmista, että akkukotelon kansi on suljettu, ennen kuin käytät kameraa.

🔧 Kuvatessa pitkään on suositeltavaa pitää vara-akku saatavilla siltä varalta, että käytettävä akku tyhjenee.

🔧 Katso myös "Akut" (P.462).

Akun irrottaminen

Sammuta kamera ennen akkukotelon kannen avaamista tai sulkemista. Vapauta akku painamalla ensin akun lukitusnuppia nuolen suuntaan ja poista se sitten.

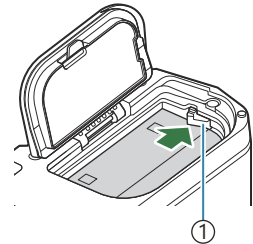

① Akun lukitusnappi

ⓘ Ota yhteyttä valtuutettuun jälleenmyyjään tai palvelukeskukseen, jos et pysty irrottamaan akkua. Älä käytä voimaa.

ⓘ Älä poista akkuja tai muistikortteja paikaltaan, jos kortin kirjoituksen ilmaisin (P.42) on näkyvässä.

Akun lataaminen

⚠️ Akku ei ole ostohetkellä täyteen ladattu. Lataa akku ennen käyttöä.

⚠️ Kameran voi ladata seuraavilla tavoilla.

- Käyttämällä USB-verkkolaitetta F-7AC (myydään erikseen) (P.29)
- Liittämällä kamera tietokoneeseen (P.446)
- Käyttämällä kaupallisesti saatavilla olevaa USB-laitetta (P.31)

Akun lataaminen valinnaisella USB-verkkolaitteella

1. Tarkista, että akku on kamerassa, ja kytke USB-kaapeli ja USB-verkkolaite.

⚠️ Älä käytä muuta kuin kamerasa kanssa toimitettua tai erikseen myytävää USB-kaapelia (CB-USB13).

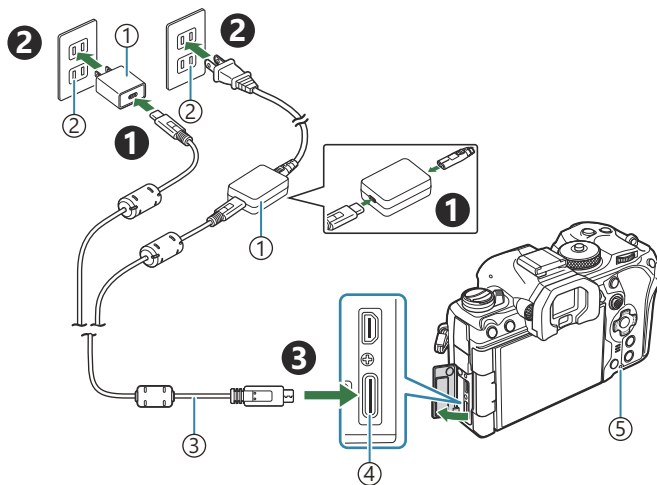

- ① USB-verkkolaite F-7AC (myydään erikseen)
- ② Pistorasia
- ③ USB-kaapeli (toimitettu mukana)
- ④ USB-liitin
- ⑤ Akun latausvalo

- Akun latausvalo palaa latauksen aikana. Lataus kamerasa ollessa sammutettuna kestää noin 2,5 tuntia. Merkkivalo sammuu akun latauduttua täyteen. Irrota USB-kaapeli kamerasta.

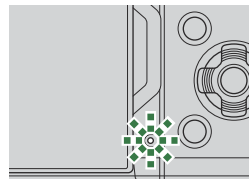

ⓘ Jos latausvirhe ilmenee, akun latausvalo vilkkuu. Irrota USB-kaapeli ja liitä se uudelleen.

⚙️ Akku latautuu huolimatta siitä, onko kameran virta kytketty vai ei.

Latausaika on pidempi, jos kameran virta on kytketty.

⚙️ Lataus pysähtyy, kun akun lämpötila on liian korkea. Se jatkuu, kun akun lämpötila laskee.

⚙️ Akku voidaan ladata käyttämällä laturia (BCX-1: myydään erikseen) (P.467).

⚙️ Lataus voi turvallisuussyistä kestää kauemmin tai akku ei ehkä lataudu aivan täyteen, jos akkua ladataan hyvin lämpimässä ympäristössä.

ⓘ **USB-verkkolaite**

Muista irrottaa USB-verkkolaite puhdistuksen ajaksi. Jos USB-verkkolaite on liitettyä puhdistuksen aikana, seurauksena saattaa olla henkilövahinko tai sähköisku.

Akun lataaminen USB-laitteen avulla

Kameraan asennettu akku latautuu, kun kamera on liitetty USB PD -yhteensopivaan USB-laitteeseen USB-kaapelilla.

1. Varmista, että **ON/OFF**-vipu on **OFF**-asennossa.

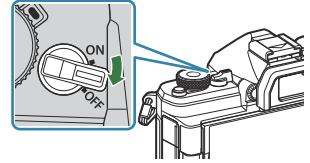

2. Liitä kamera USB-laitteeseen USB-kaapelin avulla.

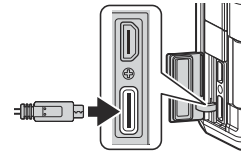

- Akun latausvalo palaa latauksen aikana. Latausajat vaihtelevat USB-laitteen tehon mukaan. Merkkivalo sammuu akun latauduttua täyteen.

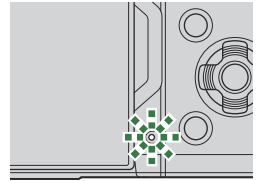

⚠ Jos latausvirhe ilmenee, akun latausvalo vilkkuu. Irrota USB-kaapeli ja liitä se uudelleen.

🔌 Virransyöttö loppuu akun latauduttua. Voit jatkaa lataamista irrottamalla USB-kaapelin ja liittämällä sen uudelleen.

🔌 Kameraan voidaan syöttää virtaa mobiililaitteiden akuista tai vastaavista laitteista USB-liitännän kautta. Katso lisätietoja kohdasta "[Virransyöttö kameraan USB-liitännän kautta \(USB PD\)](#)" (P.451).

Kortin asettaminen paikalleen ja poistaminen paikaltaan

Kortin asettaminen paikalleen

Tässä käyttöoppaassa kaikkia tallennuslaitteita kutsutaan "korteiksi". Tässä kamerassa voi käyttää seuraavan tyyppisiä SD-muistikortteja (kaupallisesti saatavilla): SD, SDHC ja SDXC.

Kortit täytyy alustaa tällä kameralla ennen ensimmäistä käyttökertaa tai sen jälkeen, kun niitä on käytetty muissa kameroissa tai tietokoneissa. 🖱️ "Kortin alustus" (P.397)

1. Varmista, että **ON/OFF**-vipu on **OFF**-asennossa.

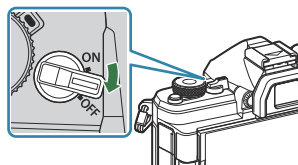

2. Avaa korttikotelon kansi.

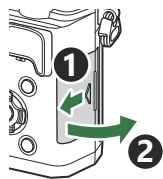

3. Aseta kortti paikalleen.

- Paina korttia sisään, kunnes se lukittuu paikalleen.

- ⚠️ Älä aseta vioittunutta tai vahingoittunutta korttia väkisin paikalleen. Tämä voi vaurioittaa korttipaikkaa.

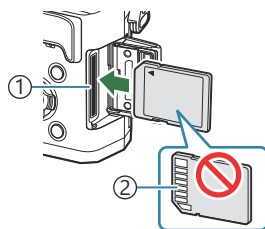

- ① Korttipaikka
② Liitinalue

4. Sulje korttikotelon kansi.

- Kun kansi on sulkeutunut kunnolla, kuulet napsahduksen.

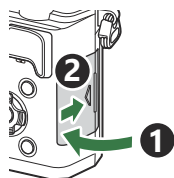

Kortin poistaminen paikaltaan

Poista kortti paikaltaan painamalla sitä. Vedä kortti ulos.

- ⚠ Älä poista akkuja tai muistikortteja paikaltaan, jos kortin kirjoituksen ilmaisin (P.42) on näkyvässä.

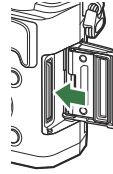

Sopivat kortit

Tässä käyttöoppaassa kaikkia tallennuslaitteita kutsutaan "korteiksi". Tässä kamerassa voi käyttää seuraavan tyyppisiä SD-muistikortteja (kaupallisesti saatavilla): SD, SDHC ja SDXC. Ajankohtaiset tiedot saat kotisivuiltamme.



SD-kortin kirjoitussuojauskytkin

SD-kortin rungossa on kirjoitussuojauskytkin. Kytkimen LOCK-asennossa kortille ei voi kirjoittaa tietoja. Palauta kytkin avattuun asentoon, jotta kirjoittaminen on mahdollista.



- ⚠ Kun tallennat videoita, käytä SD-korttia, joka tukee SD-nopeusluokkaa, joka on 10 tai enemmän.
- ⚠ Käytä UHS-II- tai UHS-I-korttia, jonka UHS-nopeusluokka on vähintään 3, seuraavissa tilanteissa:
 - Videotarkkuuden asetukseksi on valittu **[4K]** tai **[C4K]**.
 - Liikekompensaation asetukseksi on valittu **[A-I]** (ALL-Intra).
 - **S&Q**-toiminnon anturin kuvanopeudeksi on valittu vähintään **[100fps]**.
- 🔒 Kortilla olevia tietoja ei poisteta kokonaan edes kortin alustuksen tai tietojen poiston jälkeen. Jos haluat hävittää kortin, tuhoa se, jotta henkilökohtaiset tiedot eivät joudu ulkopuolisten käsiin.
- 🔒 Esimerkiksi joidenkin toistotoimintojen käyttö voi olla rajoitettua, kun SD-muistikortin kirjoitussuojauskytkin on LOCK-asennossa.

Objektiivien kiinnittäminen ja irrottaminen

Objektiivin kiinnitys kameraan

Katso kohdasta "Vaihdettavat objektiivit" (P.464) yhteensopivia objektiiveja koskevat tiedot.

1. Varmista, että **ON/OFF**-vipu on **OFF**-asennossa.

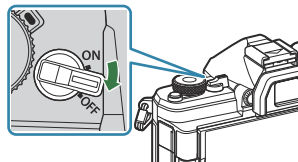

2. Irrota objektiivin takasuojus ja kameran runkotulppa.

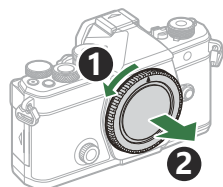
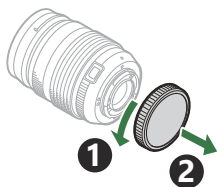

3. Kohdista kamerassa oleva objektiivin kiinnityksen kohdistusmerkki (punainen) objektiivissa olevaan kohdistusmerkkiin (punainen), ja aseta sitten objektiivi kameran runkoon.

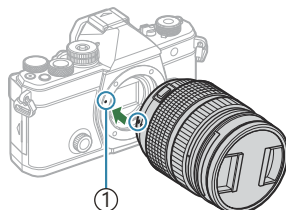

① Objektiivin kiinnityksen kohdistusmerkki

4. Kierrä objektiivia myötäpäivään, kunnes kuulet sen naksautavan.

- ⚠ Älä paina objektiivin irrotuspainiketta.
- ⚠ Älä kosketa kameran sisäosia.

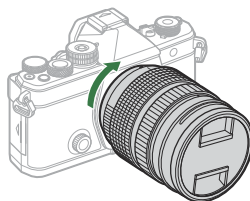

5. Irrota objektiivin etusuojus.

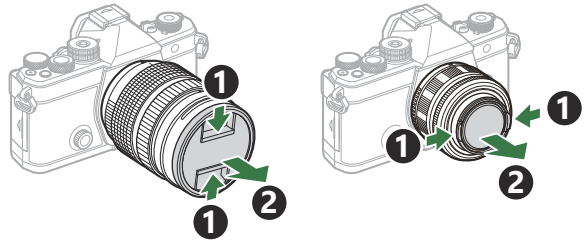

Objektiivien irrottaminen

1. Varmista, että **ON/OFF**-vipu on **OFF**-asennossa.

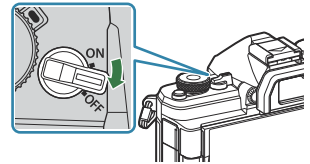

2. Pidä objektiivin irrotuspainiketta painettuna ja kierrä objektiivia kuvassa näkyvällä tavalla.

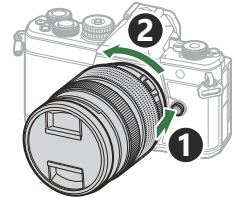

Näyttöruudun käyttäminen

Näyttöruutua voi kääntää katselun helpottamiseksi. Näyttöruudun kulma on säädettävissä kuvaolosuhteiden mukaan.

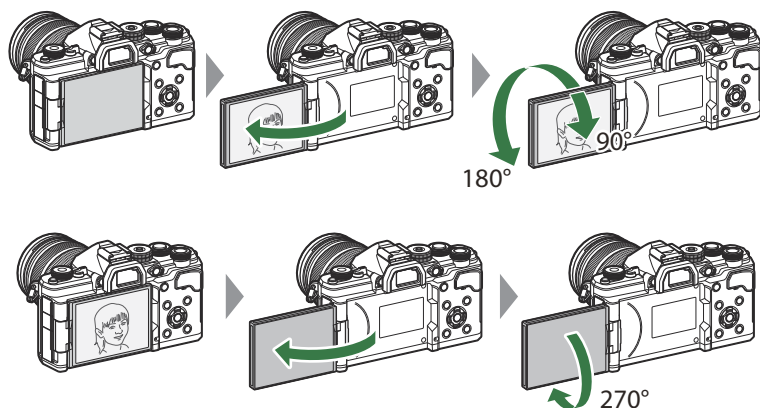

- Näyttöruutua on käännettävä varovasti sen liikeratojen sisällä. Jos näyttöruutua yritetään kääntää alla näkyvien rajojen ulkopuolelle, liittimet voivat vaurioitua.

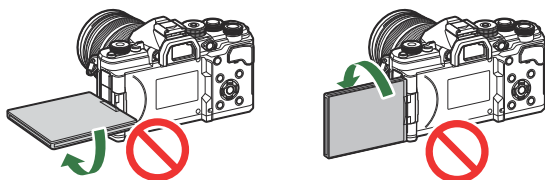

- Kamera voidaan määrittää näyttämään peilikuva objektiivin näkymästä tai loitontamaan tehozoomobjektiivit automaattisesti äärimmilleen, kun näyttöruutua käännetään omakuvien ottamista varten. ➡ ["Omakuvan aputoiminto \(Omakuvan aputoim.\)" \(P375\)](#)

Kameran kytkeminen päälle

1. Aseta **ON/OFF**-vipu **ON**-asentoon.

- Kun kamera kytketään päälle, näyttöruutu kytkeytyy päälle ja siinä näkyy Erikoisohjauspaneeli.

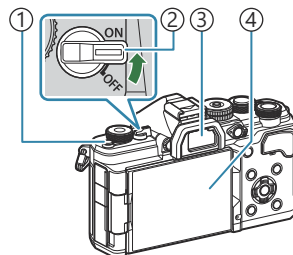

- ① **|O| (LV)** -painike
- ② **ON/OFF**-vipu
- ③ Etsin
- ④ Näyttöruutu

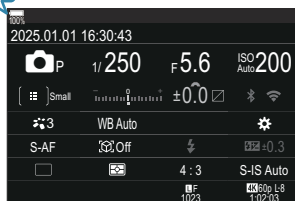

Akun varaustaso

Kamera näyttää parhaillaan käytössä olevan akun varaustason. Akun varaustaso näkyy prosentteina.



- -merkkivalo vilkkuu punaisena, kun varaustaso laskee 10 %:iin.

- Paina **|O| (LV)** -painiketta, jolloin vahvistusikkuna tulee näkyviin.
- Etsin käynnistyy, kun asetat silmän siihen. Kun etsimeen syttyy valo, näyttöruutu poistuu käytöstä.
- Sammuta kamera siirtämällä vipu takaisin **OFF**-asentoon.

 **Fn**-vipu voidaan määrittää kytkemään ja katkaisemaan kameran virta [**Fn-vipu/virtavipu**]-asetuksella.  “[**Fn-vipu/virtavipu**]-asetuksen määrittäminen” (P.365)

Lepotila

Jos mitään säädintä ei käytetä määritetyn ajan kuluessa, kamera keskeyttää automaattisesti toiminnan akkujen virrankulutuksen vähentämiseksi. Tätä kutsutaan lepotilaksi.

- Kun kamera siirtyy lepotilaan, näyttöruutu sammuu ja toiminta keskeytetään. Laukaisimen tai -painikkeen painaminen aktivoi kameran uudelleen.
- Jos mitään toimintoa ei suoriteta määritetyn ajan kuluessa kameran siirryttyä lepotilaan, kameran virta katkeaa automaattisesti. Kamera voidaan aktivoida uudelleen kytkemällä siihen virta.

🔔 Kameran palautuminen lepotilasta saattaa kestää tavallista kauemmin, kun **[Päällä]** (käytössä) on valittuna kohdassa **[Q]-asetukset** > **[Yhteyden valmiustila]**. 🖱️ ["Langattomat asetukset, kun kameran virta on katkaistu \(Yhteyden valmiustila\)" \(P.436\)](#)

🔊 Kameran valmiustilaan siirtymistä tai automaattista virrankatkaisua edeltävä viive voidaan valita valikosta. 🖱️ ["Lepoasetusten \(virransäästö\) asettaminen \(Torkku\)" \(P.417\)](#), ["Automaattisten sammutusasetusten asettaminen \(Autom. sammutus\)" \(P.418\)](#)

Käyttöönotto

Kun kameran virta kytketään ensimmäisen kerran, tee käyttöönotto valitsemalla kieli ja asettamalla kameran kello.

🕒 Tiedoston nimi sisältyy myös päivämäärä- ja kellonaikatietoihin. Aseta oikea päivämäärä ja kellonaika ennen kameran käyttöä. Joitakin kameran toimintoja ei voi käyttää, jos päivämäärää ja kellonaikaa ei ole asetettu.

1. Paina **OK**-painiketta, kun käyttöönottovalintaikkuna näkyy ja kehottaa valitsemaan kielen.

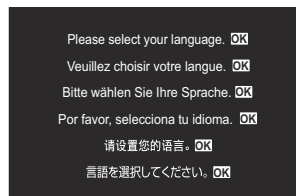

2. Korosta haluamasi kieli etu- tai takavalitsimella tai $\triangle \nabla \triangleleft \triangleright$ -painikkeilla.



3. Paina **OK**-painiketta, kun haluttu kieli on korostettuna.



- Jos painat laukaisinpainiketta ennen **OK**-painikkeen painamista, kamera poistuu kuvaustilaan eikä kieltä valita. Voit suorittaa käyttöönoton katkaisemalla kameran virran ja kytkemällä sen uudelleen, jotta näkyviin tulee käyttöönottovalintaikkuna, ja toistamalla vaiheet vaiheesta 1 alkaen.

🔗 Kieltä voi vaihtaa valikosta milloin tahansa. 📖 ["Miten toimia, jos näytön sisältöä ei voi lukea"](#) (P.41)

4. Aseta päiväys, aika ja päiväyksen muoto.

- Korosta kohteita ◀▶-painikkeilla.
- Vaihda korostettua kohdetta △ ▽-painikkeilla.
- Aika näytetään 24 tunnin muodossa.

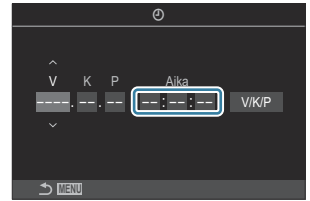

☞ Kelloa voi säätää valikosta milloin tahansa. ☞ "Kameran kellonajan asettaminen (🕒 Asetukset)" (P.422)

5. Paina **OK**-painiketta.

6. Korosta aikavyöhyke △ ▽-painikkeilla ja paina **OK**-painiketta.

- Kesäaika voidaan ottaa käyttöön tai poistaa käytöstä painamalla **INFO**-painiketta.

7. Tallenna muutokset ja poistu vaihtoehtoista painamalla **OK**-painiketta.

☞ Päivämäärä- ja kellonaikatiedot tallennetaan kortille yhdessä kuvien kanssa.

☞ Jos akku poistetaan kamerasta ja kamera on jonkin aikaa käyttämättä, päivämäärä- ja kellonaika-asetukset saattavat nollautua. Jos näin tapahtuu, aseta päivämäärä ja kellonaika valikosta.

☞ "Kameran kellonajan asettaminen (🕒 Asetukset)" (P.422)

Miten toimia, jos näytön sisältöä ei voi lukea

Jos näytössä näkyy vieraita merkkejä tai vieraskielisiä sanoja, et ole ehkä valinnut haluamaasi kieltä. Valitse toinen kieli alla olevien ohjeiden mukaan.

1. Tuo valikot näkyviin painamalla **MENU**-painiketta.

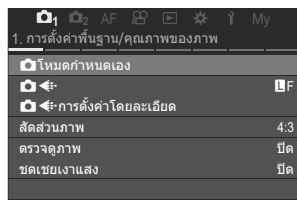
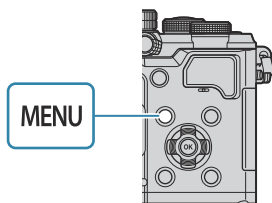

2. Korosta **Y** (asetukset) -välilehti etuvalitsimella.

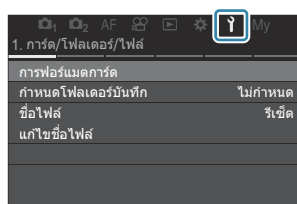
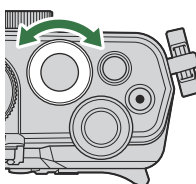

3. Valitse ruutu, jossa näkyy **[OK]**, käyttämällä **<D>** -painikkeita tai takavalitsinta.

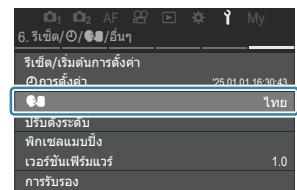
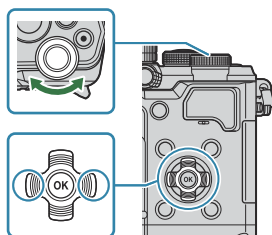

4. Korosta **[OK]** käyttämällä **Δ ∇** -painikkeita ja paina **OK**-painiketta.

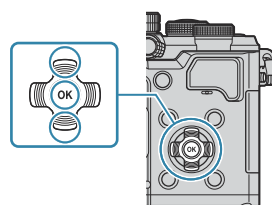

5. Korosta haluamasi kieli **Δ ∇ <D>** -painikkeilla ja paina **OK**-painiketta.



Kuvaaminen

Informaationäytöt kuvaamisen aikana

☞ Katso tietoja kameras näytörüudussa oletuksena näkyvästä erikoisohjauspaneelistä kohdasta "Erikoisohjaus-/LV-erikoisohjauspaneelissa saatavilla olevat asetukset" (P.93).

Näyttörüutu still-valokuvauksen aikana

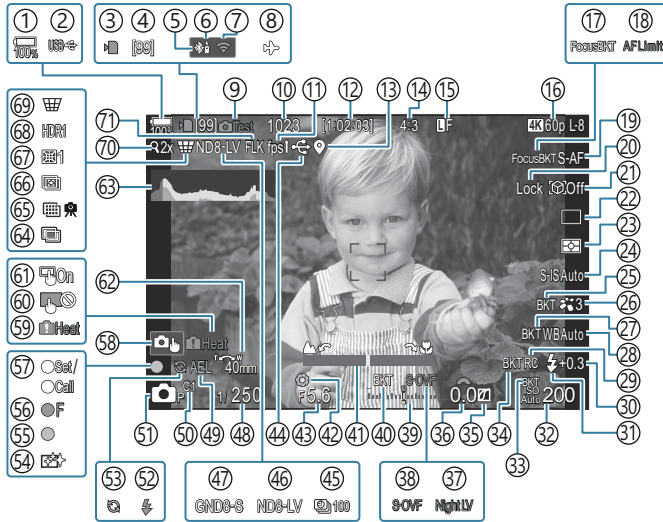

Näyttörüutu videotilassa

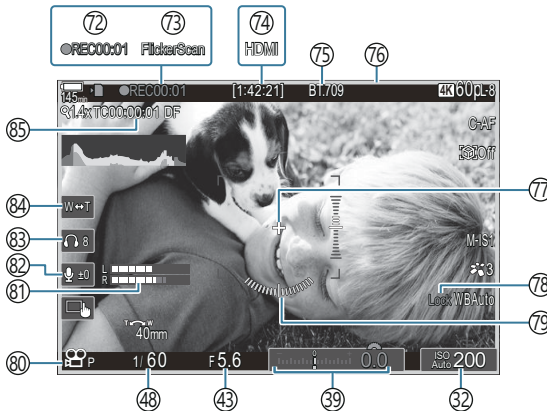

- ① Akun varaustaso (P.37)
- ② USB PD (P.451)
- ③ Kortin kirjoituksen ilmainen (P.28, P.33)
- ④ Sarjakuvauksessa otettavien kuvien lukumäärä (P.191)
- ⑤ Aktiivinen **Bluetooth**[®]-yhteys (P.435, P.453)
- ⑥ Kauko-ohjaus (P.453)
- ⑦ Langaton LAN-yhteys (P.432)
- ⑧ Lentokonetilä (P.430)
- ⑨ Testikuva (P.344)
- ⑩ Tallennettavien still-kuvien määrä (P.537)
- ⑪ Kuvataajuus (kun asetuksena on **[Korkea]**) (P.372)
- ⑫ Käytettävissä oleva tallennusaika (P.541)
- ⑬ **Bluetooth**[®]-paikkatiedot (P.442)
- ⑭ Kuvasuhde (P.219)
- ⑮  Kuvanlaatu (P.211)
- ⑯  Videonlaatu / **S&Q** Videonlaatu (P.212)
- ⑰ Focus BKT (P.285)
- ⑱ AF-rajoitin (P.129)
- ⑲ AF-tila (P.99)
- ⑳ Kohteen valinnan lukitus (P.120)
- ㉑ Kohteentunnistus (P.119)
- ㉒ Suoritus (yksittäinen, sarja, itselaukaisin, tärinänesto, hiljainen tila, Pro Capture -kuvaus) (P.189 / P.196 / P.197 / P.199)
- ㉓ Mittaustila (P.158)
- ㉔ Kuvanvakaaja (P.203)
- ㉕ ART BKT (P.283)
- ㉖ Kuvatila (P.221)
- ㉗ WB BKT (P.280)
- ㉘ Valkotasapaino (P.234)
- ㉙ RC-tila (P.184)
- ㉚ Salaman tehon säätö (P.183)
- ㉛ Salaman tila (P.178)
- ㉜ ISO-herkkyys (P.165)
- ㉝ ISO BKT (P.282)
- ㉞ FL BKT (P.281)
- ㉟ Ylivalon/varjon hallinta (P.353)
- ㊱ Valotuksen korjausarvo (P.152)
- ㊲  Yönäkymä (P.371)
- ㊳  LV-asetukset (kun asetuksena on **[S-OVF]**) (P.370)
- ㊴ Valotuksen korjaus (P.152)
- ㊵ AE BKT (P.278)
- ㊶ Tarkennuksen osoitin (P.144)
- ㊷ Esikatselu (P.368)
- ㊸ Aukkoarvo (P.57, P.60)
- ㊹ Aktiivinen USB-yhteys (P.448, P.446, P.449, P.451)
- ㊺ Intervallikuvaus (P.267)
- ㊻ Suora harmaasuodinkuvaus (P.249)
- ㊼ Suora GND-kuvaus (P.253)
- ㊽ Suljinaika (P.57, P.62)
- ㊾ AE-lukko (P.159)
- ㊿ Oma tila (P.79)
- 1  Kuvaustila (P.57)
- 2 Salama (vilkkuu: lataus käynnissä, palaa: lataus valmis) (P.174)
- 3 Pro Capture käytössä (P.199)
- 4 Pölynpoisto (P.479)
- 5 AF-vahvistusmerkki (P.51)
- 6  SH2-aukon varoitus (P.189)
- 7 SET/CALL-toiminnot (P.466)
- 8 Kosketussäätimet (P.53)

- ⑤9 Sisäisen lämpötilan varoitus (P.485)
- ⑥0 Kosketussäädinten lukitus (P.344)
- ⑥1 AF-kohdistussäädin (P.143)
- ⑥2 Zoomauksen toimintasuunta / polttoväli
- ⑥3 Histogrammi (P.48)
- ⑥4 Monivalotus (P.262)
- ⑥5 HR-kuva (P.245)
- ⑥6 Terävyytason pinonta (P.257)
- ⑥7 Kalansilmän kompensointi (P.273).
- ⑥8 HDR (P.260)
- ⑥9 Puolisuunnikkaan komp. (P.271)
- ⑦0 Digitaalinen telejatke (P.266)
- ⑦1 Vilkk. esto -kuvaus (P.202)
- ⑦2 Tallennusaika (näky tallennuksen aikana) (P.74)
- ⑦3 Välykynnän skannaus (P.156)
- ⑦4  HDMI-lähtö (P.294)
- ⑦5  Katseluavustin (P.244)
- ⑦6 Punainen kehys liikkeen tallennuksen aikana (P.299)
- ⑦7 Keskikohdan merkki (P.296)
- ⑦8 Valkotasapainon automaattinen lukitus (P.239)
- ⑦9 Keinohorisontti (P.48)
- ⑧0  -/S&Q-tallennustilat (P.74)
- ⑧1 Äänitustasomittari (P.78)
- ⑧2 Äänitustaso (P.78)
- ⑧3 Kuulokkeiden äänenvoimakkuus (P.78)
- ⑧4 Sähköinen zoom (P.78)
- ⑧5 Aikakoodi (P.293)

Vaihtaminen näyttöjen välillä

Kamera vaihtaa automaattisesti etsimen ja näyttöruudun näyttöjen välillä silmäanturin avulla. Etsimessä ja näyttöruudussa (erikoisohjauspaneeli/live-näkymä) näkyy myös tietoja kameran asetuksista. Käytettävissä on vaihtoehtoja, joiden avulla voidaan hallita näytön vaihtamista ja valita näytettäviä tietoja.

Kameran näytössä on oletuksena erikoisohjauspaneeli (P.89).

Kuvien rajaaminen etsimessä

Etsin tulee käyttöön automaattisesti, kun tuot sen silmäsi tasolle. Kun etsimeen syttyy valo, näyttöruutu poistuu käytöstä.

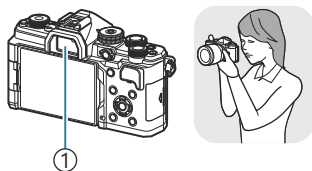

① Etsin



Kuvien rajaaminen näyttöruudussa

Näyttöruudussa näkyy erikoisohjauspaneeli. Se vaihtuu live-näkymään, kun painat **LV** -painiketta.

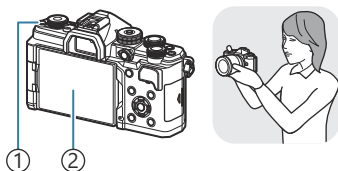

① **LV** -painike

② Näyttöruutu

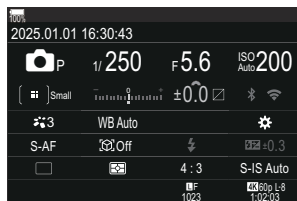

- Jos etsin ei tarkenna, aseta silmäsi etsimeen ja tarkenna näyttö kiertämällä diopterin säätörengasta.

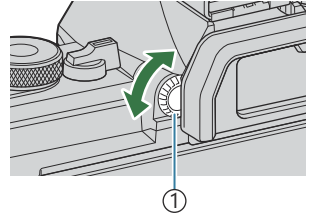

① Diopterin säätörengas

👁️ Näytön vaihtamisen ja etsimen näytön vaihtoehdot ovat käytettävissä. ➡️ ["Etsimen tyylin valitseminen \(EVF-tyyli\)" \(P.376\)](#), ["Silmäanturin määrittäminen \(silmäanturin asetukset\)" \(P.409\)](#)

Informaationäytön vaihtaminen





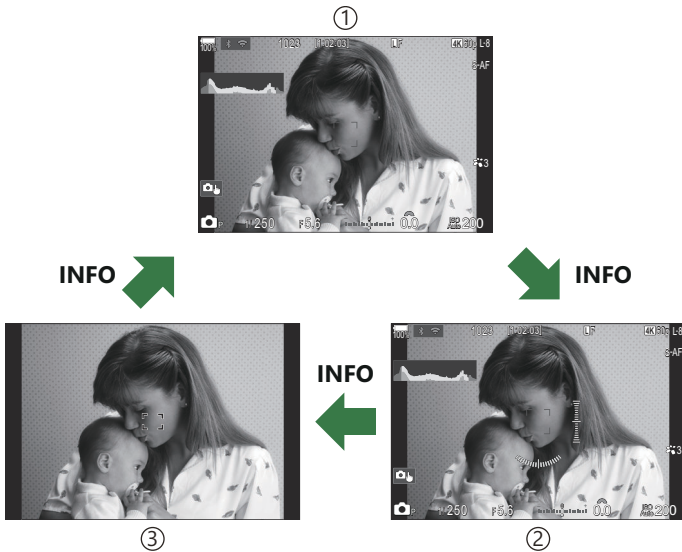
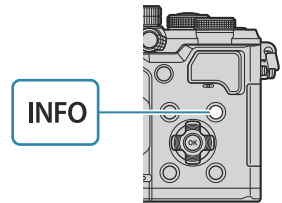

 : **PASMB**  / **S&Q** : **PASM**



Voit vaihtaa näyttöruudussa näkyviä tietoja kuvauksen aikana painamalla **INFO**-painiketta.



- ① Tiedot 1
- ② Tiedot 2 (vain -tila)
- ③ Vain kuva

 Tietönäyttöjä voidaan siirtää haluttuun suuntaan kääntämällä säätöpyörää ja painamalla samanaikaisesti **INFO**-painiketta.

 Still-kuvaustilassa (-tila) näkyvät tiedot ja videotilassa (-/**S&Q**-tila) näkyvät tiedot voidaan asettaa erikseen.  ”Kuvausilmäisimet (Tietoasetus/Tietoasetus)” (P.378)

 Voit valita, näytetäänkö tietoja, kun laukaisinpainike painetaan puoliväliin.  ”Näytön määrittäminen, kun laukaisinpainike painetaan puoliväliin (Tiedot kun  puolessa)” (P.380)

Histogramminäyttö

Näkyviin tulee histogrammi, joka esittää kuvan kirkkauden jakaantumisen. Vaaka-akseli näyttää kirkkauden, pystyakseli kuvan kunkin kirkkausarvon pikselien määrän. Kuvattaessa ylärajan ylittävät alueet näkyvät punaisina, alarajan allittavat alueet sinisinä ja pistemittauksen alueella olevat alueet vihreinä. Voit valita ylä- ja alarajat. 🖱️ ["Histogrammin valotusvaroitus \(Histogrammin asetus\)" \(P.389\)](#)



- ① Lisää
- ② Vähemmän
- ③ Tumma
- ④ Kirkas

Ylivalot ja varjot

Kirkkaimmat kohdat ja varjot, jotka määritellään histogramminäytön ylä- ja alarajojen perusteella, näkyvät punaisina ja sinisinä. Voit valita ylä- ja alarajat. 🖱️ ["Histogrammin valotusvaroitus \(Histogrammin asetus\)" \(P.389\)](#)

Keinohorisontin näyttö

Kameran asento ilmoitetaan. Kallistus ilmaistaan pystysuuntaisessa palkissa ja vaakataso vaakasuuntaisessa palkissa.

- Keinohorisontti on tarkoitettu vain apuvälineeksi.
- Kalibroi keinohorisontti, jos se ei ole enää täysin pysty- tai vaakasuora. 🖱️ ["Keinohorisontin kalibrointi \(Tasonsäätö\)" \(P.424\)](#)

📷/📹/S&Q-valitsimen kääntäminen

Vaihda tilaa kääntämällä 📷/📹/S&Q-valitsinta.

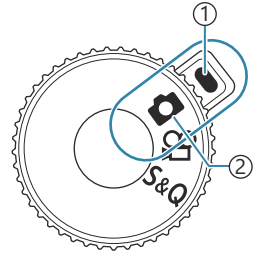

- ① Merkkivalo
- ② Tilan kuvake

📷	Ota still-kuvia (P.50).
📹	Tallenna videoita normaalilla toistonopeudella (P.74).
S&Q	Hidastettuja/nopeutettuja videoita voi tallentaa anturin kuvanopeudella, joka poikkeaa toiston kuvanopeudesta (P.74).

🚫 S&Q-tilassa tallennettuun videoon ei tallennu ääntä.

Kuvaustilojen käyttäminen

Kuvaustilojen tyypit

Lisää tietoa eri kuvaustilojen käyttämisestä on seuraavassa kohdassa.

P	Ohjelma AE (P.57)
A	Aukon ensisijaisuus AE (P.60)
S	Sulkimen prioriteetti AE (P.62)
M	Manuaalinen valotu (P.64)
B	Bulb/aika (P.67)
	Live-yhdistelmäkuvaus (P.71)
C1/C2/C3/C4/C5	Mukautus (P.81)

☞ Kun /☞/S&Q-valitsin on asetettu ☞- tai S&Q-asentoon, bulb-kuvaus/aikakuvaus/live-yhdistelmäkuvaus eivät ole käytettävissä, vaikka toimintatilan valitsin olisi asetettu B-asentoon.

Kuvaustilojen valitseminen

Vapauta toimintatilan valitsimen lukitus painamalla lukkoa ja käännä valitsin sitten haluamasi tilan kohdalle.

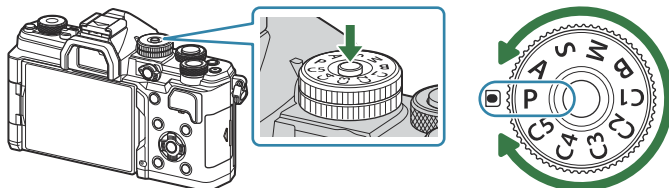

- Kun toimintatilan valitsimen lukko on painettu alas, tilavalitsin on lukossa. Aina kun tilavalitsimen lukkoa painetaan, se lukittuu / avautuu lukituksesta.

Still-kuvien ottaminen

1. Käännä /-valitsin -asentoon.

2. Käännä toimintatilan valitsin haluamasi tilan kohdalle.

3. Rajaa kuva.

 Varo, etteivät sormet tai kameran hihna peitä objektiivia tai AF-apuvaloa.

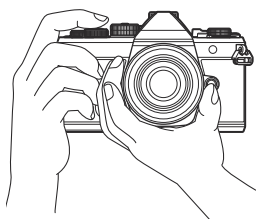

Maiseman asema

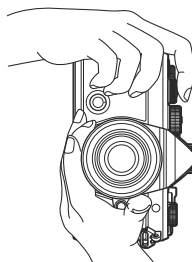

Muotokuvan asema

4. Säädä tarkennus.

- Siirrä AF-kehys kohteen päälle.

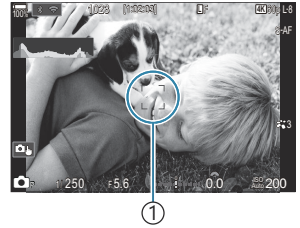

① AF-kehys

- Paina laukaisin kevyesti ensimmäiseen asentoon (paina laukaisin puoliväliin).
- AF-merkkivalo (●) tulee näkyviin ja tarkennuksen kohde (AF-kohde) näkyy vihreän kehyksen sisällä.

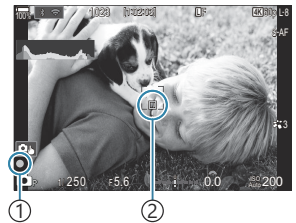

① AF-merkkivalo

② AF-kohdepiste

☞ Voit tarkentaa myös painamalla **AF-ON**-painiketta (P.115).

⚠ Jos kamera ei pysty tarkentamaan, AF-merkkivalo vilkkuu (P.481).

⚠ AF-ruutu vaihtelee AF-kohdetilalle valitun vaihtoehdon mukaan. Vaihda aluetta (P.105) ja sijoita haluttu AF-kohdetila (P.104).

⚠ AF-kehys ei ole näkyvässä, kun [AI] (kaikki kohteet) on valittu AF-kohdetilaksi (P.105).

5. Vapauta laukaisin.

- Paina laukaisin kokonaan pohjaan (täysin).
- Kamera vapauttaa laukaisimen ja ottaa kuvan.



☞ Voit tarkentaa ja ottaa kuvia kosketussäätimillä. 🖱️ "Kuvaaminen kosketusnäytön toimintojen avulla" (P.53)

Kuvaaminen kosketusnäytön toimintojen avulla

: **PASMB** /S&Q: **PASM**



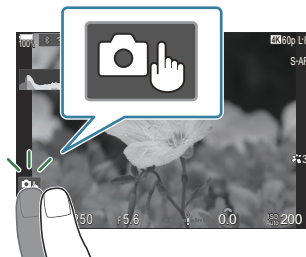





Tarkenna napauttamalla kohdetta ja ota kuva.



Tarkenna ja vapauta suljin automaattisesti napauttamalla kohdetta.

ⓘ Tämä vaihtoehto ei ole käytettävissä seuraavissa tilanteissa:



-  on valittu //S&Q-valitsimella ja **B** (bulb) on valittu toimintatilan valitsimella.
-  tai **S&Q** on valittu //S&Q-valitsimella.
- AF-tilaksi on valittu [AF] tai [AF MF] (P.99).







Kuvaaminen kosketusnäytön toimintojen avulla on pois käytöstä.



Näytä AF-kohdepiste napauttamalla ja tarkenna valitulla alueella olevaan kohteeseen. Tarkennuskehysten sijainti ja koko voidaan valita käyttämällä kosketusnäyttöä. Valokuvia voidaan ottaa painamalla laukaisinpainiketta.



Kun kamera tunnistaa kohteen, napauta kohdetta, jotta se lukittuu tarkennettavaksi pääkohteeksi. Vapauta AF-lukko koskettamalla -painiketta.  näkyy, kun **[Kohteentunnistus]**-asetuksena on muu kuin **[Pois]** (P.119).

ⓘ Kohteen valinta ei ole käytettävissä, kun **S&Q** on valittu //S&Q-valitsimella ja **[Anturin kuvanopeus]** -asetukseksi on valittu **[S&Q **]-toiminnossa vähintään **[100fps]** (P.214).

- Kuvakkeen napauttaminen muuttaa asetuksia.

ⓘ Älä napauta näyttöä kynsillä tai muilla terävillä esineillä.

ⓘ Käsineet tai näytönsuojukset voivat haitata kosketusnäytön toimintaa.

Kohteen esikatselu (📷)

1. Napauta kohdetta näytössä.

- AF-kohde tulee näytöön.
- Valitse kehyksen koko liukusäätimellä.

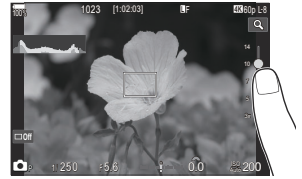

- Poista AF-kohde näkyvistä napauttamalla 📷-painiketta.

2. Säädä AF-kohdepisteen koko liukusäätimellä ja lähennä sitten kehyksen kohtaan napauttamalla 🔍-painiketta.

- Kun kuvaa on lähennetty, voit vierittää näyttöä sormella.

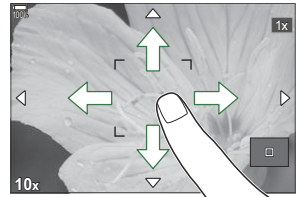

- Peruuta zoomausnäytöt napauttamalla 📷-painiketta.

⚠ Tilanteita, joissa kosketusnäytön toimintoja ei voida käyttää, ovat mm. seuraavat.

- Kun painikkeet tai valitsimet ovat käytössä

👉 Voit poistaa kosketusnäyttötoiminnon käytöstä. 📷 "Kosketussäätimien poistaminen käytöstä (Kosketusnäytön aset.)" (P.406)

Kuvausnäkymä (Kuvan tarkastelu)



Kuvat näytetään heti kuvauksen jälkeen. Tämän ansiosta voit pikaisesti vilkaista kuvaa. Voit valita, kuinka kauan kuvat ovat näkyvissä, tai poistaa kuvien esikatselun kokonaan käytöstä. Poistu kuvausnäkyvästä ja jatka kuvaamista milloin tahansa painamalla laukaisinpainike puoliväliin.

Auto	Vaihda toistotilaan kuvaamisen jälkeen. Voit poistaa kuvia ja suorittaa muita toistotoimia.
Pois	Kuvien esikatselu on poissa käytöstä. Kamera näyttää jatkuvasti objektiivin näkymän kuvauksen jälkeen.
0.3–20 s	Valitse kuvien näyttöaika.

1. Tuo valikot näkyviin painamalla **MENU**-painiketta.

2. Korosta -välilehti etuvalitsimella.

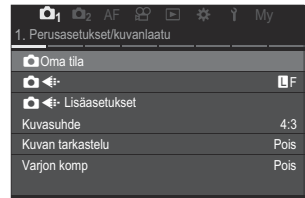

3. Korosta [1. Perusasetukset/Kuvanlaatu] -painikkeilla tai takavalitsimella.

4. Korosta vaihtoehto [Kuvan tarkastelu] -painikkeilla ja paina **OK**-painiketta.

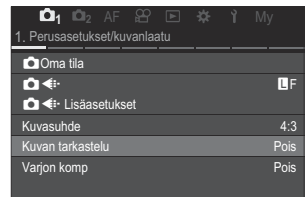

5. Muuta asetuksia Δ ∇ \triangleleft \triangleright -painikkeilla ja paina **OK**-painiketta.

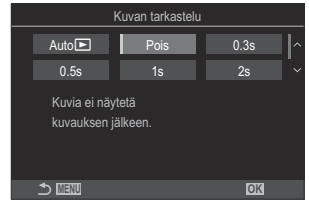

6. Poistu valikoista painamalla **MENU**-painiketta.

Kamera valitsee aukon ja suljinajan (P: Ohjelma AE)

: **PASMB** /S&Q: **PASM**

Kamera valitsee optimaalisen aukon ja suljinajan kohteen kirkkauden mukaan.

1. Käännä //S&Q-valitsin -asentoon.

2. Käännä toimintatilan valitsin kohtaan **P**.

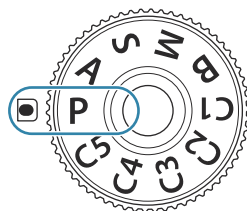

3. Tarkenna ja katso näyttöä.





- Säädä seuraavia asetuksia etu- ja takavalitsimen avulla.
Etuvälitsin: Valotuksen korjaus (P.152)
Takavälitsin: Ohjelmanmuutos (P.59)
- Näytössä näkyvät kameras valitsema suljinaika ja aukko.



- 1 Kuvaustila
- 2 Suljinaika
- 3 Aukko

 Valotuksen korjausta voidaan säätää myös **Fn**-painikkeella. Paina **Fn**-painiketta ja käännä sitten etu- tai takavälitsintä.



4. Vapauta laukaisin.

 Voit valita etu- ja takavälitsimien toiminnot.  ”Etu- ja takavälitsimen tehtävien määrittäminen ( Valitsintoiminto /  Valitsintoiminto)” (P.357)

☞ Voit vaihtaa etu- ja takavalitsinten tehtävät päinvastaisiksi **Fn**-vivun avulla. **Fn**-vivulle voidaan määrittää muita tehtäviä. 📖 ”**Fn-vivun mukauttaminen (Fn-vipuasetukset)**” (P.361)

Kohde on liian tumma tai liian kirkas

Jos kamera ei pysty saavuttamaan optimaalista valotusta, suljinajan ja aukon näytöt vilkkuvat kuvatulla tavalla.

Näyttö	Ongelma/ratkaisu
Suuri aukko (pieni f/-numero) / pitkä suljinaika  60" F2.8	Kohde on liian tumma. <ul style="list-style-type: none">• Käytä salamaa.
Pieni aukko (suuri f/-numero) / lyhyt suljinaika  8000 F22	Kohde on liian kirkas. <ul style="list-style-type: none">• Kameran mittausjärjestelmän raja on ylitetty. Vähennä kameraan kohdistuvan valon määrää käyttämällä kolmannen osapuolen harmaasuodinta.• Jopa 1/32000 s:n suljinajat ovat käytettävissä (hiljaisessa) [♥]-tilassa. 📖 ”Kuvaaminen ilman sulkimen ääntä (Hiljaisen [♥] asetukset)” (P.197), ”Sarjakuvauksen tai itselaukaisimella tapahtuvan kuvauksen suorittaminen” (P.189)



☞ Jos **[ISO]**-toimintoa ei ole asetettu tilaan [Auto], ihanteellisen valotuksen voi saavuttaa muuttamalla asetusta. 📖 ”**ISO-herkkyden vaihtaminen (ISO)**” (P.165)

☞ Näytön vilkkuessa näkyvä aukon arvo vaihtelee objektiivin ja polttovälin mukaan.

Ohjelmanmuutos



Voit valita kameran automaattisesti valitsemista aukko- ja suljinaikayhdistelmistä sopivan muuttamatta valotusta. Tätä kutsutaan ohjelmanmuutokseksi.

1. Käännä takavalitsinta, kunnes kamera näyttää halutun aukon ja suljinajan yhdistelmän.

- Näytön kuvaustilan ilmaisin vaihtuu symbolista  symboliin , kun ohjelmasiirtymä on käytössä. Päättää ohjelmasiirtymä kääntämällä takavalitsinta vastakkaiseen suuntaan, kunnes vain  on näytössä.



① Ohjelmanmuutos

 Voit valita, näkyvätkö näytön valituksen korjauksen vaikutukset näytössä vai säilyttääkö se jatkuvan kirkkauden katselun helpottamiseksi.  ”Näytön ulkonäön muuttaminen ( LV-tila)” (P.370)

Aukon valinta (A: Aukon prioriteetti AE)

: **PASMB** /S&Q: **PASM**

Tässä tilassa valitset aukon (f/-numero), ja kamera asettaa automaattisesti suljinajan kohteen kirkkauden mukaan optimaalisen valotuksen saavuttamiseksi. Pienet aukon arvot (suuremmat aukot) vähentävät tarkennettavan alueen syvyyttä (syväterävyyttä), ja tausta näyttää epäterävältä. Suuret aukon arvot (pienemmät aukot) lisäävät tarkennettavan alueen syvyyttä kohteen edessä ja takana.



① Pienet aukon arvot...

...vähentävät syväterävyyttä ja lisäävät epäterävyyttä.

② Suuret aukon arvot...

...lisäävät syväterävyyttä.

1. Käännä //S&Q-valitsin -asentoon.

2. Kierrä toimintatilan valitsin kohtaan **A**.

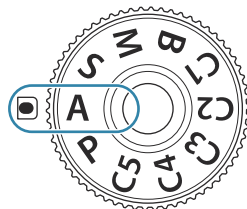

3. Säädä aukkoa.

- Säädä seuraavia asetuksia etu- ja takavalitsimen avulla.
Etuvälitsin: Valotuksen korjaus (P:152)
Takavälitsin: Aukko



① Aukko

- Kameran automaattisesti valitsema suljin aika näkyy näytössä.



 Valotuksen korjausta voidaan säätää myös **Fn**-painikkeella. Paina **Fn**-painiketta ja käännä sitten etu- tai takavälitsintä.

4. Vapauta laukaisin.

- ☞ Voit valita etu- ja takavalitsimien toiminnot. ☞ "Etu- ja takavalitsimen tehtävien määrittäminen (📷 Valitsintoiminto / 📷 Valitsintoiminto)" (P.357)
- ☞ Voit vaihtaa etu- ja takavalitsinten tehtävät päinvastaisiksi **Fn**-vivun avulla. **Fn**-vivulle voidaan määrittää muita tehtäviä. ☞ "Fn-vivun mukauttaminen (Fn-vipuasetukset)" (P.361)
- ☞ Voit valita, näkyvätkö näytön valotuksen korjauksen vaikutukset näytössä vai säilyttääkö se jatkuvan kirkkauden katselun helpottamiseksi. ☞ "Näytön ulkonäön muuttaminen (📷 LV-tila)" (P.370)
- ☞ Voit pysäyttää aukon valittuun arvoon ja esikatsella syväterävyyttä. ☞ "Painikkeiden tehtävien muuttaminen (Painikeasetukset)" (P.342)

Kohde on liian tumma tai liian kirkas

Jos kamera ei pysty saavuttamaan optimaalista valotusta, suljinajan näyttö vilkkuu kuvatulla tavalla.

Näyttö	Ongelma/ratkaisu
Pitkä suljinaika 	Alivalotus. <ul style="list-style-type: none">• Valitse alhaisempi aukon arvo.
Lyhyt suljinaika 	Ylivalotus. <ul style="list-style-type: none">• Valitse suurempi aukon arvo.• Jos kohde on edelleen ylivalottunut suuremmalla arvolla, kamerasmittausjärjestelmän raja on ylitetty. Vähennä kameraan kohdistuvan valon määrää käyttämällä kolmannen osapuolen harmaasuodinta.• Jopa 1/32000 s:n suljinajat ovat käytettävissä (hiljaisessa [♥]-tilassa). ☞ "Kuvaaminen ilman sulkimen ääntä (Hiljaisen [♥] asetukset)" (P.197), "Sarjakuvausten tai itselaukaisimella tapahtuvan kuvauksen suorittaminen" (P.189)

- ☞ Jos **[ISO]**-toimintoa ei ole asetettu tilaan [Auto], ihanteellisen valotuksen voi saavuttaa muuttamalla asetusta. ☞ "ISO-herkkyden vaihtaminen (ISO)" (P.165)

Suljinajan valinta (S: Suljinajan esivalinta AE)

: P A S M B /S&Q: P A S M

Tässä tilassa valitset suljinajan, ja kamera säätää automaattisesti aukon kohteen kirkkauden mukaan optimaalisen valotuksen saavuttamiseksi. Lyhyemmät suljinajat näyttävät pysäyttävän nopeasti liikkuvien kohteiden liikkeen. Pidemmät suljinajat sumentavat liikkuvia kohteita ja antavat niille liikkeen tuntua, mikä lisää dynaamisuuden tunnetta.

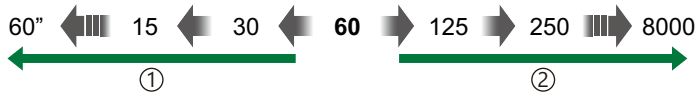

① Pitkät suljinajat...

...tuottavat dynaamisia kuvia, joissa on liikkeen tuntua.

② Lyhyet suljinajat...

...pysäyttävät nopeasti liikkuvien kohteiden liikkeen.

1. Käännä /S&Q-valitsin -asentoon.

2. Kierrä toimintatilan valitsin kohtaan S.

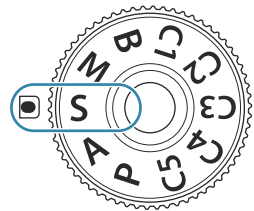

3. Valitse suljinaika.

- Säädä seuraavia asetuksia etu- ja takavalitsimen avulla.
Etuvälitsin: Valotuksen korjaus (P.152)
Takavälitsin: Suljinaika
- Valitse suljinajat väliltä 1/8000–60 s.
- Hiljaisessa tilassa voidaan käyttää jopa 1/32000 sekunnin pituisia suljinaikoja. "Kuvaaminen ilman sulkimen ääntä (Hiljaisen [♥] asetukset)" (P.197), "Sarjakuvauksen tai itselaukaisimella tapahtuvan kuvauksen suorittaminen" (P.189)
- Kameran automaattisesti valitsema aukko näkyy näytössä.



① Suljinaika

☞ Valotuksen korjausta voidaan säätää myös **Fn**-painikkeella. Paina **Fn**-painiketta ja käännä sitten etu- tai takavalitsinta.

4. Vapauta laukaisin.

☞ Voit valita etu- ja takavalitsimien toiminnot. ☞ "Etu- ja takavalitsimen tehtävien määrittäminen (☑ Valitsintoiminto / ☑ Valitsintoiminto)" (P.357)

☞ Voit vaihtaa etu- ja takavalitsinten tehtävät päivittäin **Fn**-vivun avulla. **Fn**-vivulle voidaan määrittää muita tehtäviä. ☞ "**Fn**-vivun mukauttaminen (Fn-vipuasetukset)" (P.361)

☞ Voit valita, näkyvätkö näytön valotuksen korjauksen vaikutukset näytössä vai säilyttääkö se jatkuvan kirkkauden katselun helpottamiseksi. ☞ "Näytön ulkonäön muuttaminen (☑ LV-tila)" (P.370)

☞ Käytä suoraa harmaasuodinta saadaksesi pitkän suljinajan efektiin kirkkaasti valaistuissa tiloissa, joissa pitkät suljinajat eivät muuten ole käytettävissä. ☞ "Sulkimen hidastaminen kirkkaassa valossa (Suora ND-kuvaus)" (P.249)

☞ Valitusta suljinajasta riippuen näytössä saattaa näkyä juovia, mikä johtuu loisteputkien tai LED-valonlähteiden välkynnästä. Kamera voidaan määrittää vähentämään välkynnän vaikutuksia live-näytön aikana tai silloin, kun kuvia otetaan. ☞ "Välkynnän vähennys valokuviissa (Vilkk. esto -kuvaus)" (P.202), "Välkynnän vähentäminen LED-valaistuksessa (☑ -välkynnän skann. / ☑ -välkynnän skann.))" (P.156)

Kohde on liian tumma tai liian kirkas

Jos kamera ei pysty saavuttamaan optimaalista valotusta, aukon näyttö vilkkuu kuvatulla tavalla.

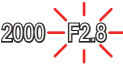
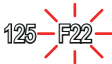
Näyttö	Ongelma/ratkaisu
Pieni aukon arvo 	Alivalotus. <ul style="list-style-type: none">• Valitse pidempi suljinajaka.
Suuri aukon arvo 	Ylivalotus. <ul style="list-style-type: none">• Valitse lyhyempi suljinajaka. Hiljaisessa tilassa voidaan käyttää jopa 1/32000 sekunnin pituisia suljinajakoja.• Jos kohde on edelleen ylivalottunut lyhyemmällä suljinajalla, kameran mittausjärjestelmän raja on ylitetty. Vähennä kameraan kohdistuvan valon määrää käyttämällä kolmannen osapuolen harmaasuodinta.

☞ Jos **[ISO]**-toimintoa ei ole asetettu tilaan [Auto], ihanteellisen valotuksen voi saavuttaa muuttamalla asetusta. ☞ "**ISO**-herkkyiden vaihtaminen (ISO)" (P.165)

☞ Näytön vilkkuessa näkyvä aukon arvo vaihtelee objektiivin ja polttovälin mukaan.

Aukon ja suljinajan valitseminen (M: Manuaalinen valotus)



Tässä tilassa voit valita sekä aukon että suljinajan. Voit säätää asetuksia tavoitteidesi mukaan esimerkiksi yhdistämällä lyhyet suljinajat pienten aukkojen kanssa (suuri f/-numero) syväterävyyden lisäämiseksi.

1. Käännä /S&Q-valitsin -asentoon.

2. Kierrä toimintatilan valitsin kohtaan **M**.

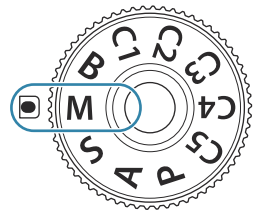

3. Säädä aukkoa ja suljinaikaa.



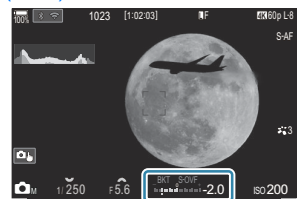





- Säädä seuraavia asetuksia etu- ja takavalitsimen avulla.
Etuvälitsin: Aukko
Takavälitsin: Suljinaika
- Valitse suljinajat väliltä 1/8000–60 s.
- Hiljaisessa tilassa voidaan käyttää jopa 1/32000 sekunnin pituisia suljinaikoja.
 ”Kuvaaminen ilman suljinääntä (Hiljaisen [♥] asetukset)” (P.197)
- Näytössä näkyy valitun aukon ja suljinajan tuottaman valotuksen ja kameran mittaaman optimaalisen valotuksen ero. Näyttö välähtää, jos ero on suurempi kuin ± 3 EV.



① Poikkeama optimaalisesta valotuksesta





- Kun **[Auto]** on valittu **[ISO]**-arvolle, ISO-herkkyyttä säädetään automaattisesti optimaaliseen valotukseen valituilla valotusasetuksilla. **[ISO]** defaults to **[Auto]**.  "Changing ISO sensitivity (ISO)" (P.165)

4. Vapauta laukaisin.

- ☞ Voit valita etu- ja takavalitsimien toiminnot.  "Etu- ja takavalitsimen tehtävien määrittäminen ( Valitsintoiminto /  Valitsintoiminto)" (P.357)
- ☞ Voit vaihtaa etu- ja takavalitsinten tehtävät päinvastaisiksi **Fn**-vivun avulla. **Fn**-vivulle voidaan määrittää muita tehtäviä.  "**Fn**-vivun mukauttaminen (Fn-vipuasetukset)" (P.361)
- ☞ Voit valita, näkyvätkö näytön valotuksen korjauksen vaikutukset näytössä vai säilyttääkö se jatkuvan kirkkauden katselun helpottamiseksi.  "Näytön ulkonäön muuttaminen ( LV-tila)" (P.370)
- ☞ Valitusta suljinajasta riippuen näytössä saattaa näkyä juovia, mikä johtuu loisteputkien tai LED-valonlähteiden välkynnästä. Kamera voidaan määrittää vähentämään välkynnän vaikutuksia live-näkyvän aikana tai silloin, kun kuvia otetaan.  "Välkynnän vähennys valokuvissa (Vilkk. esto -kuvaus)" (P.202), "Välkynnän vähentäminen LED-valaistuksessa ( -välkynnän skann. /  -välkynnän skann.)" (P.156)

Kohde on liian tumma tai liian kirkas

Jos kamera ei pysty saavuttamaan optimaalista valotusta, kun **[ISO]**-asetukseksi on valittu **[Auto]**, ISO-herkkyuden näyttö vilkkuu kuvatulla tavalla.

Näyttö	Ongelma/ratkaisu
	<p>Ylivalotus.</p> <ul style="list-style-type: none"> • Valitse suurempi aukon arvo tai lyhyempi suljinaika.
	<p>Alivalotus.</p> <ul style="list-style-type: none"> • Valitse pienempi aukon arvo tai pidempi suljinaika. • Jos varoitus ei poistu näytöstä, valitse suurempi arvo ISO-herkkyydelle.  "ISO-herkkyuden vaihtaminen (ISO)" (P.165), "[Auto]-tilassa valittujen ISO-herkkyysarvojen alueen asettaminen ( ISO-A-yläraja/-oletus /  MISO-A-yläraja/-oletus)" (P.168)

Valotuksen korjauksen käyttö M-tilassa M

M-tilassa valotuksen korjaus on käytettävissä, kun [ISO]-asetukseksi on valittu [Auto]. Koska valotuksen korjaus tehdään säätämällä ISO-herkkyyttä, se ei vaikuta aukkoon tai suljinaikaan.

☞ "ISO-herkkyuden vaihtaminen (ISO)" (P.165), "[Auto]-tilassa valittujen ISO-herkkyysarvojen alueen asettaminen (📷 ISO-A-yläraja/-oletus / 📷M ISO-A-yläraja/-oletus)" (P.168)

1. Pidä Fn-painike painettuna ja käännä etu- tai takavalitsinta.

- Valotuksen korjaus lisätään näytöllä näkyvään valotuksen eroon.

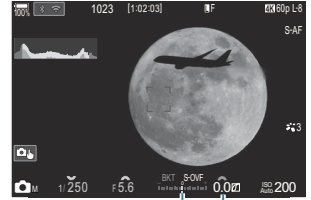

- ① Valotuksen asetusarvon ja lisätyn korjausarvon välinen erotus
- ② Valotuksen korjausarvo

Hitaat valotukset (B: Bulb/aika)



Valitse tämä tila, jos haluat jättää suljimen auki pidempää valotusaikaa varten. Voit esikatsella kuvaa live-näkymässä ja päättää valotuksen, kun halutut tulokset on saavutettu. Käytä silloin, kun tarvitaan pitkiä valotusaikoja, esimerkiksi yökuvauksen tai ilotulituksen kuvaamiseen.

⚠ Pitkällä valotusajalla kuvattaessa on suositeltavaa kiinnittää kamera tukevasti jalustaan.

Bulb- ja Live Bulb -valokuvaus

Suljin pysyy auki niin kauan kuin laukaisinpainiketta painetaan. Valotus päättyy, kun painike vapautetaan.

- Kameraan pääsevän valon määrä lisääntyy mitä pidempään suljin on auki.
- Kun Live bulb -valokuvaus on valittu, voit tarkistaa tulokset Live-näkymänäytössä ja päättää valotuksen silloin, kun haluat.

Time- ja Live Time -valokuvaus

Valotus alkaa, kun laukaisin painetaan pohjaan. Lopeta valotus painamalla laukaisin toisen kerran pohjaan.

- Kameraan pääsevän valon määrä lisääntyy mitä pidempään suljin on auki.
- Kun Live Time -valokuvaus on valittu, voit tarkistaa tulokset live-näkymänäytössä ja päättää valotuksen silloin, kun haluat.

1. Käännä /-valitsin -asentoon.

2. Kierrä toimintatilan valitsin kohtaan **B**.

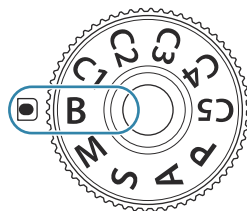

3. Valitse **[Bulb]** (bulb-kuvaus) tai **[Time]** (aikakuvaus).

- Kun käytössä ovat oletusasetukset, valinta tehdään takavalitsimella.

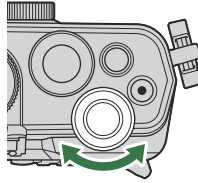

① Bulb- tai aikakuvaus

4. Paina **MENU**-painiketta.

- Sinua kehoitetaan valitsemaan aikaväli, jolla esikatselua päivitetään.

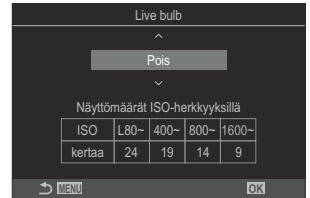

5. Korosta aikaväli Δ ∇ -painikkeilla.

6. Tallenna muutokset painamalla **OK**-painiketta.

- Valikot tulevat näkyviin.

7. Paina **MENU**-painiketta toistuvasti poistuaksesi valikosta.

- Jos valitaan muu vaihtoehto kuin **[Pois]**, **[Live Bulb]** tai **[Live Time]** tulee näkyviin näyttöön.

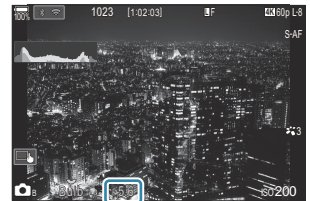

8. Säädä aukkoa.

- Kun käytössä ovat oletusasetukset, aukkoa voi säätää etuvalitsimella.





① Aukko

9. Vapauta laukaisin.

- Pidä laukaisinpainike painettuna Bulb- ja Live Bulb -tiloissa. Valotus päättyy, kun laukaisinpainike vapautetaan.
- Paina laukaisinpainike Time- ja Live Time -tiloissa kokonaan pohjaan kerran, kun haluat aloittaa valotuksen, ja toisen kerran, kun haluat päättää sen.
- Voit päivittää esikatselun Live Time -kuvauksen aikana painamalla laukaisinpainikkeen puoliväliin.
- Valotus päättyy automaattisesti, kun valittu aika kohteelle **[Bulb/aika-ajastin]** on saavutettu.  ["BULB/AIKA/COMP-asetukset \(BULB/AIKA/COMP -asetukset\)" \(P.276\)](#)
- **[Kohinanvähennys]** otetaan käyttöön kuvaamisen jälkeen. Näytössä näkyy prosessin jäljellä oleva aika. Voit valita olosuhteet, joissa **[Kohinanvähennys]**suoritetaan.  ["Pitkän valotuksen kohinanvähennysasetukset \(Kohinanvähennys\)" \(P.173\)](#)



 Jotkin rajoitukset koskevat käytettävissä olevia ISO-herkkyyasetuksia.



 Bulb-valokuvausta käytetään Live Bulb -valokuvauksen sijaan, kun monivalotus, puolisuunnikkaan kompensatio tai kalansilmän kompensatio on käytössä.



 Aikavalokuvausta käytetään live aika -valokuvauksen sijaan, kun monivalotus, puolisuunnikkaan kompensatio tai kalansilmän kompensatio on käytössä.



 Kuvauksen aikana käytettävissä olevat ISO-asetukset ovat rajoitetut.

- Sarjakuvaus, kuvaus itselaukaisimella, Time Lapse -kuvaus, AE-haarukointikuvaus, salamahaarukointi, tarkkuushaarukointi, terävyytason pinonta jne.

 Kameran asetusten, lämpötilan ja tilanteen mukaan saatat huomata näyttöruudussa kohinaa tai kirkkaita pisteitä. Ne voivat joskus näkyä kuvissa silloinkin, kun **[Kohinanvähennys]**-toiminto on käytössä.  ["Pitkän valotuksen kohinanvähennysasetukset \(Kohinanvähennys\)" \(P.173\)](#)

 Starry Sky AF -toimintoa voidaan käyttää öisen tähtitaivaan kuvaamiseen.  ["Tarkennustilan valitseminen \(📷 AF-tila / 📷 AF-tila\)" \(P.99\), "Starry Sky AF -asetusten muuttaminen \(Starry Sky AF -asetus\)" \(P.118\)](#)

 Näytön kirkkautta voidaan säätää bulb/aika-kuvauksen aikana.  ["BULB/AIKA/COMP-asetusten määrittäminen \(BULB/AIKA/COMP-asetukset\)" \(P.276\)](#)

 **B** (bulb)-tilassa voit säätää tarkennusta manuaalisesti, kun valotus on kesken. Voit ottaa kuvia käyttäen tekniikoita: voit esimerkiksi epätarkentaa kohteen valotuksen aikana tai tarkentaa valotuksen lopussa.  ["BULB/AIKA/COMP-asetusten määrittäminen \(BULB/AIKA/COMP-asetukset\)" \(P.276\)](#)

Kohina

Pitkillä suljinajoilla kuvattaessa kuvaruudussa saattaa esiintyä kohinaa. Tällainen ilmiö esiintyy, kun kuvakennon tai kuvakennon sisäisen käyttöpiirin lämpötila kohoaa, jolloin kuvakennossa kehittyy virtaa sellaisissa osissa, jotka eivät normaalisti ole valolle altistuneita. Näin saattaa tapahtua kuvattaessa korkealla ISO-asetuksella kuumassa ympäristössä. Kamera aktivoi kohinanvähennystoiminnon alentamaan tätä kohinaa.  ["Pitkän valituksen kohinanvähennysvaihtoehdot \(Kohinanvähennys\)" \(P.173\)](#)

Valotuksen yhdistäminen (B: Live-yhdistelmävalokuvaus)



Valitse tämä tila, jos haluat jättää sulkimen auki pidempää valotusaikaa varten. Voit kuvata ilotulitusten tai tähtien jättämät valojäljet ilman, että ne muuttavat taustan valotusta. Kamera yhdistää useita kuvia ja tallentaa ne yhdeksi kuvaksi.

① Live-yhdistelmäkuvaamisessa on suositeltavaa kiinnittää kamera tukevasti jalustaan.

1. Käännä /-valitsin -asentoon.

2. Kierrä toimintatilan valitsin kohtaan **B**.

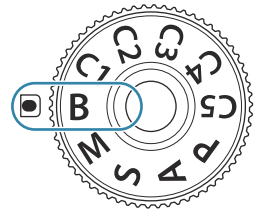

3. Valitse **[Live Comp]**.

- Kun käytössä ovat oletusasetukset, valinta tehdään takavalitsimella.

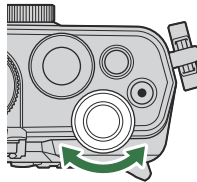

① Live-yhdistelmävalokuvaus

4. Paina **MENU**-painiketta.

- **[Yhdistelmäasetukset]**-valikko tulee näkyviin.

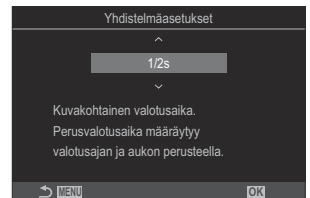





5. Korosta valotusaikaa Δ ∇ -painikkeilla.

- Valitse valotusaika väliltä 1/2–60 s.

6. Tallenna muutokset painamalla **OK**-painiketta.
 - Valikot tulevat näkyviin.
7. Paina **MENU**-painiketta toistuvasti poistuaksesi valikosta.
8. Säädä aukkoa.
 - Kun käytössä ovat oletusasetukset, aukkoa voi säätää etuvalitsimella.
9. Saata kamera kuvausvalmiiksi painamalla laukaisinpainike kokonaan pohjaan.
 - Kamera on kuvausvalmis, kun **[Valmis yhdistelmäkuvaukseen]** tulee näkyviin.



10. Aloita kuvaus painamalla laukaisinpainiketta.
 - Live-yhdistelmävalokuvaus alkaa. Näyttö päivitetään jokaisen valituksen jälkeen.
 11. Lopeta kuvaaminen painamalla laukaisinpainiketta uudelleen.
 - Kuvaaminen loppuu automaattisesti, kun valittu **[[Live-yhdistelmäajastin]]**-aika on kulunut. Tämä voidaan muuttaa.  ["BULB/AIKA/COMP-asetusten määrittäminen \(BULB/AIKA/COMP-asetukset\)" \(P.276\)](#)
 - Käytettävissä oleva enimmäistallennusaika vaihtelee akun varaustason ja kuvausolosuhteiden mukaan.
-  Jotkin rajoitukset koskevat käytettävissä olevia ISO-herkkyysasetuksia.
-  Seuraavia ei voi käyttää:
- sarjakuvaus, itselaukaisin, intervalliajastinkuvaus, AE-haarukointi, salamahaarukointi, tarkkuushaarukointi, HDR-valokuvaus, HR-kuva, terävyytason pinonta, monivalotus, puolisuunnikkaan kompensointi, suora harmaasuodin, suora GND-kuvaus ja kalansilmän kompensointi.
-  Starry Sky AF -toimintoa voidaan käyttää öisen tähtitaivaan kuvaamiseen.  ["Tarkennustilan valitseminen \(AF-tila / AF-tila\)" \(P.99\)](#), ["Starry Sky AF -asetusten muuttaminen \(Starry Sky AF -asetus\)" \(P.118\)](#)

- 🔗 Näytön kirkkautta voidaan säätää Live-yhdistelmävalokuvauksen aikana. 🖱️ ["BULB/AIKA/COMP-asetusten määrittäminen \(BULB/AIKA/COMP-asetukset\)" \(P.276\)](#)
- 🔗 Kunkin live-yhdistelmäkuvausajan aikana tehdyn valotuksen valotusaika on valittavissa etukäteen valikoista. 🖱️ ["BULB/AIKA/COMP-asetusten määrittäminen \(BULB/AIKA/COMP-asetukset\)" \(P.276\)](#)

Videokuvan tallentaminen

- 🔗 Kun tallennat videoita, käytä SD-korttia, joka tukee SD-nopeusluokkaa, joka on 10 tai enemmän.
- 🔗 Käytä UHS-II- tai UHS-I-korttia, jonka UHS-nopeusluokka on vähintään 3, seuraavissa tilanteissa:
 - Videotarkkuuden asetukseksi on valittu **[4K]** tai **[C4K]**, liikekompensaation asetukseksi on valittu **[A-I]** (ALL-Intra) tai **S&Q**-toiminnon anturin kuvanopeudeksi on valittu vähintään **[100fps]**.
- 🔗 Jos kameraa käytetään pitkiä aikoja yhtäjaksoisesti, kuvakennon lämpötila nousee ja näytössä voi näkyä kohinaa ja väriläiskiä. Jos näin tapahtuu, katkaise kameras virta ja odota, että se jäähtyy. Kohinaa ja väriläiskiä esiintyy erityisen todennäköisesti korkeita ISO-herkkyyksiä käytettäessä. Jos kennon lämpötila nousee vielä lisää, kameras virta katkeaa automaattisesti.
- 🔗 Kun käytät Four Thirds -järjestelmän objektiivia, AF ei ole käytettävissä videoiden tallennuksen aikana.
- 🔗 Jos käytät kameraa videon tallentamisen aikana, käytöstä aiheutuvia toimintääniä voi tallentua videoon.
- 🔗 Kamerassa käytetyt CMOS-kuva-anturit tuottavat niin sanotun rullaava suljin -vaikutuksen, joka voi vääristää liikkuvien kohteiden kuvia. Tämä vääristymä on ilmiö, joka esiintyy nopeasti liikkuvista kohteista otetuissa kuvissa tai jos kameraa liikutetaan kuvauksen aikana. Se näkyy selvimmin pitkällä polttovälillä otetuissa kuvissa.
- 🔗 Kun SDXC-kortti on käytössä, tallentaa voi jopa 3 tunnin pituisia videoita. Yli 3 tunnin mittaiset videot tallennetaan useisiin tiedostoihin (kuvausolosuhteista riippuen kamera saattaa aloittaa tallennuksen uuteen tiedostoon ennen 3 tunnin rajan saavuttamista).
- 🔗 Kun käytössä on SD-/SDHC-kortti, yli 4 Gt:n kokoiset videot tallennetaan useisiin tiedostoihin (kuvausolosuhteista riippuen kamera saattaa aloittaa tallennuksen uuteen tiedostoon ennen 4 Gt:n rajan saavuttamista).
- 🔗 Jakaantuneet videotiedostot voidaan toistaa yhtenä videona. 🗑️ ["Erillisten videoiden toistaminen" \(P.306\)](#)
- 🔗 Jos kamera on videota kuvattaessa pystyasennossa, tiedot tallennetaan pystyasentoon. Kun videota toistetaan tietokoneella tai älypuhelimella, se toistetaan siinä asennossa, jossa se kuvattiin.

Videoiden tallentaminen 📷-/S&Q-tilassa

📷: **PASMB** 📷/S&Q: **PASM**

Käännä 📷/📷/S&Q-valitsin 📷-asentoon, jos haluat tallentaa videoita normaalilla toistonopeudella. Jos asetuksena on **S&Q**, hidastettuja/nopeutettuja videoita voi tallentaa toiston kuvanopeudesta poikkeavilla anturin kuvanopeuksilla. Voit tallentaa videoita hyödyntämällä tiloissa **P**, **A**, **S** ja **M** käytettävissä olevia tehosteita.

- 🔗 Ääntä ei tallenneta **S&Q**-tilassa.



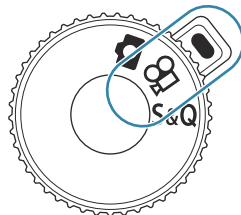





1. Käännä /-valitsin  - tai **S&Q**-asentoon.



2. Käännä etuvalitsin haluamasi tilan kohdalle.



P	Optimaalinen aukko asetetaan automaattisesti kohteen kirkkauden mukaan. Säädä valotuksen korjausta etuvalitsimella tai takavalitsimella.
A	Taustan kuvaus muutetaan asettamalla aukko. Säädä valotuksen korjausta etuvalitsimella ja aukkoa takavalitsimella.
S	Suljinaika vaikuttaa siihen, miltä kohde näyttää. Säädä valotuksen korjausta etuvalitsimella ja suljinaikaa takavalitsimella. Suljinajan arvo voi olla 1/24 s – 1/32000 s.
M	Säädä vapaasti sekä aukkoa että suljinaikaa. Säädä aukon arvo etuvalitsimella ja valitse suljinaika takavalitsimella. <ul style="list-style-type: none">• Valitse suljinajat väliltä 1/24–32000 s.• Näytössä näkyy valitun aukon ja suljinajan tuottaman valotuksen ja kamerasmittaaman optimaalisen valotuksen ero. Näyttö välähtää, jos ero on suurempi kuin ±3 EV.•  ISO-A-yläraja/-oletus (P.168)-asetukselle valittu vaihtoehto tulee voimaan.

 Suljinnopeuden matala pää vaihtuu videon tallennustilan kuvataajuuden perusteella.

 Aukolla ja suljinajalla on erilliset asetukset still-kuvaustilassa (-tila) ja videotilassa (-/**S&Q**-tila). Valotuksen korjaukseen käytetään samaa asetusarvoa still-kuvaustilassa (-tila) ja videotilassa (/**S&Q**-tila). Arvoja voi muuttaa asetuksissa.  ”Erikseen valokuville ja videoille asetettavien arvojen valitseminen (/ Erilliset asetukset)” (P.288)

3. Aloita tallennus painamalla -painiketta.

- Äänimerkki on poissa käytöstä, kun kamera tarkentaa -/S&Q-tilassa.
- Tallentamasi video tulee näkyviin näyttöruudussa.
- Jos asetat silmäsi etsimeen, tallentamasi video tulee näkyviin etsimessä.
- Punainen kehys on näkyvissä videotallennuksen aikana (P299).
- Videotallennuslamppu palaa videotallennuksen aikana (P300).
- Tarkennusaluetta voi vaihtaa napauttamalla näyttöä tallennuksen aikana.
- Valotuksen ja ääntä tallennuksen taso voidaan asettaa tallennuksen aikana.
- Kamera käynnistää tallennusajan laskurin ja näyttää sen näytössä.

 Voit myös aloittaa videoiden tallentamisen painamalla laukaisinpainiketta.  ”Videon tallentaminen painamalla laukaisinpainiketta ( Laukaisintoiminto)” (P356)

4. Lopeta tallennus painamalla -painiketta uudelleen.

 Kun [AF-tila]-asetuksena on [MF] tai [Pre MF] M-tilassa, suljinajaksi voidaan asettaa hitaampi asetus kuin 1/24 pienentämällä kuvataajuutta, mutta kameran painikkeiden vaste voi hidastua.

Videoiden tallentaminen valokuvaustiloissa

📷: PASM B **📷/S&Q: PASM**

Videoita voi tallentaa ohjelma AE -tilassa, vaikka **📷/📷/S&Q**-valitsin olisi **📷**-asennossa.

- 🕒 AF-piste on **📷**-tilaan/**S&Q**-tilaan valittua muotoa (P.74). Käännä **📷/📷/S&Q**-valitsin **📷**- tai **S&Q**-asentoon ja aseta AF-pisteen muoto etukäteen AF-pisteen valintänäytössä (P.105).
- 🕒 Videoiden tallennuksessa käytetään **📷**-laatutilaksi asetettua videonlaatua.

1. Aloita tallennus painamalla **📷**-painiketta.

- “**●REC**”, tallennusaika ja punainen kehys näkyvät videotallennuksen aikana (P.299).



① Kuvausaika

- Jos asetat silmäsi etsimeen, tallentamasi video tulee näkyviin etsimessä.
- Voit vaihtaa tarkennuskohdetta napauttamalla näyttöä tallennuksen aikana.

2. Lopeta tallennus painamalla painiketta uudelleen.

- Kun tallennus päättyy **●REC**, tallennusaika ja punainen kehys poistuvat näytöstä (P.299).

🕒 Videoita ei voi tallentaa seuraavissa tilanteissa edes painamalla **📷**-painiketta:





- Monivalotuksen aikana, kun laukaisinpainike on painettuna puoliväliin, sarjakuvauksen aikana, Time Lapse -valokuvauksen aikana, puolisuunnikkaan kompensaaation tai kalansilmän kompensaaation aikana tai kun suora harmaasuodin tai suora GND-kuvaus on käytössä.

Kosketussäätimet (hiljaiset säätimet)

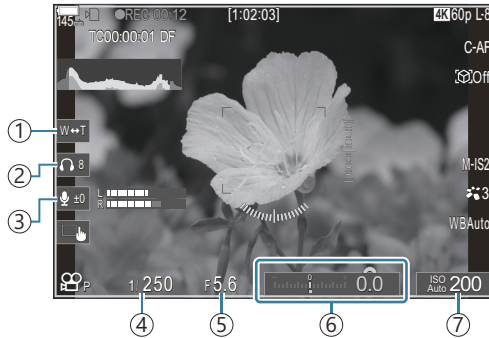
 : **PASMB**  / **S&Q: PASM**

Voit estää kameraa tallentamasta kameran toiminnasta kuvaamisen aikana aiheutuvia käyttööäänä. Valitse kohteen napauttamisen jälkeen asetukset napauttamalla näkyviin tulevia nuolia.



- ① **Sähköinen zoom:** Lähennä tai loitonna tehozoomobjektiivin avulla.
 - ② **Kuulokkeiden äänenvoimakkuus:** Säädä äänenvoimakkuutta, kun käytät kuulokkeita.
 - ③ **Äänitystaso:** Valitse äänitystaso.
 - ④ **Suljinaika:** Säädä suljinaikaa, kun toimintatilan valitsin on käännetty **S**-asentoon (suljimen prioriteetti AE) tai **M**-asentoon (manuaalinen)  -tilassa/**S&Q**-tilassa (P.74).
 - ⑤ **Aukon arvo:** Säädä aukon arvoa, kun toimintatilan valitsin on käännetty **A**-asentoon (aukon prioriteetti AE) tai **M**-asentoon  -tilassa/**S&Q**-tilassa (P.74).
 - ⑥ **Valotuksen korjaus:** Säädä valotuksen korjausta. Jos toimintatilan valitsin on käännetty **M**-asentoon  -/**S&Q**-tilassa (P.74), valotuksen korjaus on käytettävissä, kun **[ISO]** (P.165)-asetukseksi on valittu **[Auto]**.
 - ⑦ **ISO:** Säädä **[ISO]** (P.165)-asetusta.
- 🕒 Hiljaiset säätimet eivät ole käytettävissä, kun videokuvaa tallennetaan **S&Q**-tilassa ja anturin kuvanopeus on vähintään **[100fps]**.
- 🔊 Voit määrittää kameran niin, että kosketuspaneelia käyttäviä hiljaisia säätimiä voi käyttää myös still-kuvaamisen aikana.  **[Hiljainen käyttö]** (P.378)

Mukautettujen asetusten tallentaminen toimintatilan valitsimeen (C1, C2, C3, C4 ja C5 Omat tilat)

Usein käytetyt asetukset ja kuvaustilat voidaan tallentaa mukautettuina tiloina ja palauttaa tarvittaessa kätevästi kääntämällä tilavalitsinta. Tallennetut asetukset voi myös palauttaa valikoista. Tallennetuille mukautetuille tila-asetuksille voi rekisteröidä erottamista helpottavat mukautettujen tilojen nimet (P.84).

- Mukautetut tilat voidaan rekisteröidä erikseen valokuville (📷-tila) ja videoille (📹-/S&Q-tila).
- Tallenna asetukset kohtiin **C1–C5**.
- Oletusasetuksilla kuvatilaa [**OM-Cinema1**] asetukset tallentuvat 📹 omaan tilaan **C1** ja kuvatilaa [**OM-Cinema2**] 📹 omaan tilaan **C2**.

Asetusten tallentaminen (Määritä)

📷: **PASMB** 📹/S&Q: **PASM**

1. Säädä kameran asetukset rekisteröitäviin arvoihin.
 - Lisätietoja tallennettavista asetuksista on kohdassa "Oletusasetukset" (P.492).

2. Tuo valikot näkyviin painamalla **MENU**-painiketta.

3. Korosta välilehti etuvalitsimella.
 - Valokuva-asetusten rekisteröinti: 📷₁-välilehti
 - Videoasetusten rekisteröinti: 📹-välilehti

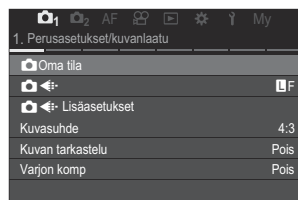

4. Korosta [1. Perusasetukset/Kuvanlaatu] <|>-painikkeilla tai takavalitsimella.

5. Korosta kohde $\Delta \nabla$ -painikkeilla ja paina **OK**-painiketta.

- Asetusten rekisteröinti valokuvia varten: [**📷 Oma tila**]
- Asetusten rekisteröinti videoita varten: [**📹 Oma tila**]

6. Korosta haluamasi oma tila (**[C1]–[C5]**) $\Delta \nabla$ -painikkeilla ja paina **OK**-painiketta.

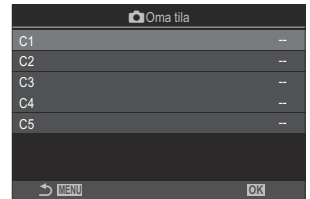

- Valitun oman tilan valikko tulee näkyviin.

7. Korosta [**Määritä**] $\Delta \nabla$ -painikkeilla ja paina **OK**-painiketta.

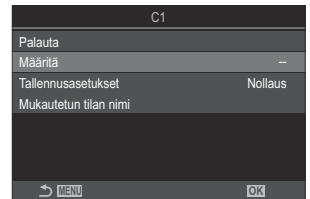

8. Korosta [**Aseta**] $\Delta \nabla$ -painikkeilla ja paina **OK**-painiketta.

- Olemassa olevat asetukset korvataan.
- Palauta oletusasetukset valitulle omalle tilalle korostamalla [**Nollaa**] ja painamalla **OK**-painiketta.

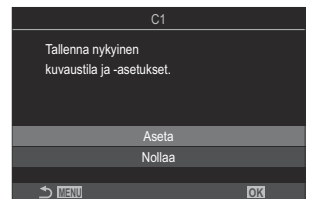



9. Poistu valikoista painamalla **MENU**-painiketta.

🔗 Omat tilat voidaan päivittää automaattisesti asetuksiin (**C1, C2, C3, C4, C5**) kuvauksen aikana tehtyjen muutosten tallentamiseksi. 📖 "Mukautetussa tilassa oleviin asetuksiin tehtyjen muutosten tallentaminen" (P.83)

Omien tilojen käyttäminen (C1/C2/C3/C4/C5)

Palauta kaikki tallennetut asetukset, mukaan lukien kuvaustila, seuraavalla tavalla:

Asetusten palauttaminen tilavalitsimella

1. Voit palauttaa valokuvien mukautetun tilan kääntämällä /S&Q-valitsimen -asentoon tai videoiden mukautetun tilan kääntämällä sen - tai S&Q-asentoon.
2. Kierrä toimintatilan valitsin haluttuun omaan tilaan (C1, C2, C3, C4 tai C5).

- Kamera palauttaa mukautetun tilan.

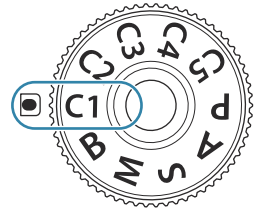

- Jos mukautetulle tilalle on asetettu nimi (P.84), se näkyy näytössä.



① Mukautetun tilan nimi

 Oletusarvoisesti palautuksen jälkeen tehtyjä muutoksia ei tehdä tallennettuihin asetuksiin. Tallennetut asetukset palautetaan, kun valitset seuraavaksi oman tilan tilavalitsimella.

Tallennettujen asetusten palauttaminen

Voit palauttaa omiin tiloihin [C1]–[C5] tallennetut asetukset.

1. Käännä /S&Q-valitsin haluttuun tilaan.
2. Tuo valikot näkyviin painamalla **MENU**-painiketta.

3. Korosta välilehti etuvalitsimella.

- Valokuva-asetusten palauttaminen: -välilehti
- Videoasetusten palauttaminen: -välilehti

4. Korosta [1. Perusasetukset/Kuvanlaatu] -painikkeilla tai takavalitsimella.

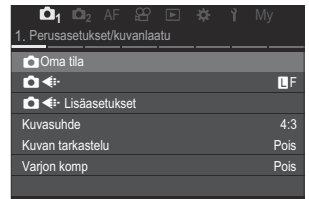

5. Korosta kohde -painikkeilla ja paina **OK**-painiketta.

- Valokuva-asetusten palauttaminen: [**Oma tila**]
- Videoasetusten palauttaminen: [**Oma tila**]

6. Korosta haluamasi oma tila ([C1]–[C5]) -painikkeilla ja paina **OK**-painiketta.

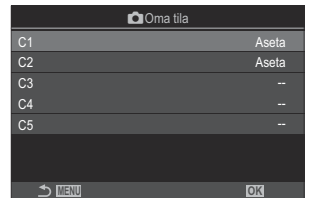

7. Korosta [**Palauta**] -painikkeilla ja paina **OK**-painiketta.

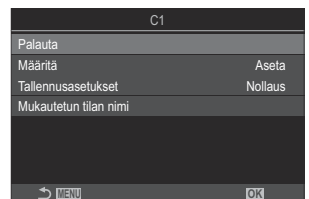

8. Korosta [**Kyllä**] -painikkeilla ja paina **OK**-painiketta.

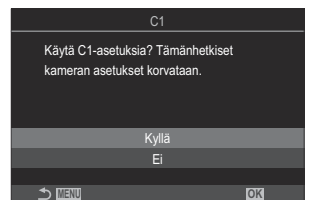

9. Poistu valikoista painamalla **MENU**-painiketta.

Kun palautat asetuksen toimintatilan valitsimen ollessa asetettuna tilaan **C1**, **C2**, **C3**, **C4** tai **C5**, myös kuvaustila muuttuu tallennettuun tilaan. Rekisteröity mukautetun tilan nimi ei tule näkyviin.

🔊 Asetukset, jotka palautetaan painamalla painiketta, jolle **[C1]–[C5]** (Oma tila C1–5) on määritetty kohtaan **[📷Painikkeen toiminto]** (P.342) tai **[🎥Painikkeen toiminto]** (P.342), poistuvat käytöstä, kun:

- katkaiset kameran virran
- käännät **📷/🎥/S&Q**-valitsimen toiseen asetukseen
- käännät toimintatilan valitsimen toiseen asetukseen
- painat **MENU**-painiketta kuvaamisen aikana
- teet nollauksen
- tallennat tai palautat mukautettuja asetuksia

Omien tilojen asetusmuutosten tallentaminen













Voit tallentaa omissa tiloissa asetuksiin tehdyt muutokset kameraan. Muutetut asetukset pysyvät voimassa, vaikka käännät toimintatilan valitsinta. Omia tiloja voidaan käyttää samaan tapaan kuin tiloja **P, A, S, M, and B**.

1. Käännä **📷/🎥/S&Q**-valitsin kuvaustilaan, jonka haluat tallentaa.
2. Tuo valikot näkyviin painamalla **MENU**-painiketta.
3. Korosta välilehti etuvalitsimella.
 - Valokuvien muutettujen asetusten tallentaminen: **📷₁**-välilehti
 - Videoiden muutettujen asetusten tallentaminen: **🎥**-välilehti
4. Korosta **[1. Perusasetukset/Kuvanlaatu]** **<▷**-painikkeilla tai takavalitsimella.
5. Korosta kohde **△ ▽**-painikkeilla ja paina **OK**-painiketta.
 - Valokuvien muutettujen asetusten tallentaminen: **[📷Oma tila]**
 - Videoiden muutettujen asetusten tallentaminen: **[🎥Oma tila]**
6. Korosta haluamasi oma tila (**[C1]–[C5]**) **△ ▽**-painikkeilla ja paina **OK**-painiketta.
7. Korosta **[Tallennusasetukset]** **△ ▽**-painikkeilla ja paina **OK**-painiketta.
8. Korosta **[Pito]** **<▷**-painikkeilla ja paina **OK**-painiketta.

9. Poistu valikoista painamalla **MENU**-painiketta.

Mukautettujen tilojen nimien asettaminen (Mukautetun tilan nimi)

Mukautetuille tiloille voidaan asettaa nimet.

1. Käännä / / **S&Q**-valitsin haluttuun kuvaustilaan.
2. Tuo valikot näkyviin painamalla **MENU**-painiketta.
3. Korosta välilehti etuvalitsimella.
 - Valokuva-asetusten nimen asettaminen: -välilehti
 - Videoasetusten nimen asettaminen: -välilehti
4. Korosta [**1. Perusasetukset/Kuvanlaatu**] -painikkeilla tai takavalitsimella.
5. Korosta kohde  -painikkeilla ja paina **OK**-painiketta.
 - Valokuva-asetusten nimen asettaminen: [ **Oma tila**]
 - Videoasetusten nimen asettaminen: [ **Oma tila**]
6. Korosta haluamasi oma tila (**[C1]–[C5]**)  -painikkeilla ja paina **OK**-painiketta.
7. Korosta [**Mukautetun tilan nimi**]  -painikkeilla ja paina **OK**-painiketta.
8. Anna haluamasi nimi.

Merkkien syöttäminen

1. Vaihda isojen ja pienten kirjainten ja symbolien välillä painamalla **INFO**-painiketta.
2. Korosta merkki $\Delta \nabla \triangleleft \triangleright$ -painikkeilla ja syötä merkki painamalla **OK**-painiketta.
 - Valittu merkki tulee näkyviin merkkien syöttöalueelle (a).
 - Poista merkki painamalla ☒ -painiketta.
3. Poista merkki merkkien syöttöalueella (a) liikuttamalla kohdistinta etu- ja takavalitsimilla.
 - Valitse merkki ja poista se painamalla ☒ -painiketta.
4. Kun olet valmis, valitse **[End]** ja paina **OK**-painiketta.

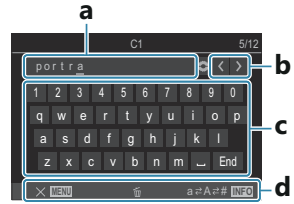

a Merkkien syöttöalue

b Kohdistimen siirtopainikkeet

c Näppäimistö

d Toimintaohje

☒ Merkkejä voi syöttää ja kohtia **a-d** käyttää kosketusohjauksella.

- 🕒 Kun mukautetun tilan nimeä muutetaan oletusasetuksista, korosta **[Määritä]** ➔ **[Nollaa]** ja paina **OK**-painiketta, jolloin näyttöön tulee kysymys mukautetun tilan nimen poistamisesta. Korosta **[Poista]** poistaaksesi mukautetun tilan nimen ja palauttaaksesi sen oletusasetukseen. Korosta **[Säilytä]** tallentaaksesi mukautetun tilan nimen.

Kuvausasetukset

Kuvausasetusten muuttaminen

Kamera tarjoaa monia kuvaukseen liittyviä ominaisuuksia. Riippuen siitä, miten usein käytät niitä, voit siirtyä asetuksiin painikkeiden, näytön kuvakkeiden tai valikoiden kautta, joita voidaan käyttää yksityiskohtaisten säätöjen tekemiseen.

Tapa	Kuvaus
Suorat painikkeet	Säädä asetuksia suorilla painikkeilla, mukaan lukien alla luetelluilla. Usein käytetyt toiminnot määritetään painikkeille nopeaa siirtymistä varten etsinvalokuvauksen aikana (P.87).
LV-erikoisohjauspaneeli/ erikoisohjauspaneeli	Valitse asetusluettelosta, jossa näkyy kameran nykyinen tila. Voit myös tarkastella kameran nykyisiä asetuksia (P.89).
Valikko	Kuvaus- ja toistoasetusten lisäksi valikot sisältävät asetuksia, joiden avulla voit mukauttaa kameran toimintaa ja näyttöä sekä määrittää kameran asetukset (P.95).

Suorat painikkeet

Toiminnot ja suorat painikkeet

Usein käytetyt kuvaustoiminnot määritetään painikkeille. Näitä kutsutaan suoriksi painikkeiksi. Ne ovat hyödyllisiä, jos asetuksia muutetaan usein kuvauskohteen mukaan.

Painikkeet, joille toimintoja voi määrittää, on lueteltu alla.

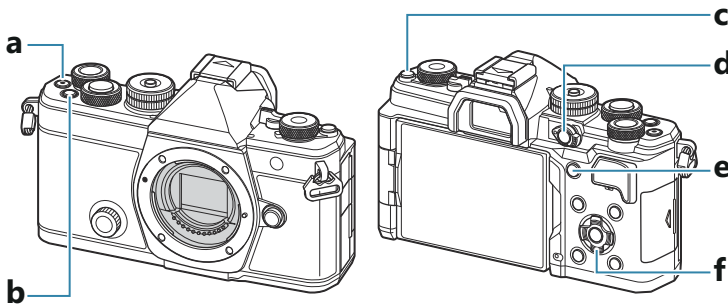

Suorat painikkeet valokuvauksen aikana

Suora painike		Määritetty toiminto
a	⊙ button	Videon tallentaminen (P.74)
b	Fn button	Valotuksen korjaus (P.152)
c	O (LV) -painike	Näytön (kuvaruutu/etsin) valinta (P.45)
d	CP -painike	Laskennallinen valokuvaus (P.354)
e	AF-ON button	AF-ON (P.115, P.116)
f	Nuolipainikkeet (△ ▽ ◀ ▶)	[⋮] (AF-kohdepisteen valinta) (P.104)

🔊 Jokaiselle painikkeelle voidaan määrittää eri tehtäviä. 🖱️ ["Painikkeiden tehtävien muuttaminen \(Painikeasetukset\)" \(P.342\)](#)

Suorat painikkeet video-/S&Q-tallennuksen aikana

	Suora painike	Määritetty toiminto
a	⊙ button	Videon tallentaminen (P.74)
b	Fn button	Valotuksen korjaus (P.152)
c	O (LV) -painike	[EVF-automaattikytkin] (P.409) pitämällä painiketta painettuna
d	CP -painike	AE-lukko (P.159)
e	AF-ON button	AF-ON (P.115, P.116)
f	Nuolipainikkeet (△ ▽ ◀ ▶)	[⋮] (AF-kohdepisteen valinta) (P.104)



🔗 Jokaiselle painikkeelle voidaan määrittää eri tehtäviä. 🖱️ ["Painikkeiden tehtävien muuttaminen \(Painikeasetukset\)"](#) (P.342)

Katso lisätietoja kunkin suoran painikkeen toiminnosta kunkin toiminnon selityssivulta.

Erikoisohjauspaneeli/LV-erikoisohjauspaneeli

Erikoisohjauspaneeli/LV-erikoisohjauspaneeli

Erikoisohjauspaneelissa/LV-erikoisohjauspaneelissa luetaan kuvausasetukset ja niiden nykyiset arvot. Käytä erikoisohjauspaneelia, kun asettelet kuvia etsimässä, ja LV-erikoisohjauspaneelia, kun asettelet kuvia näyttöröydessä (live-näkymä).

- -tilassa painikkeen  painaminen vaihtaa tilan etsinkuvauksesta live-näkymäkuvaukseen ja toisin päin.

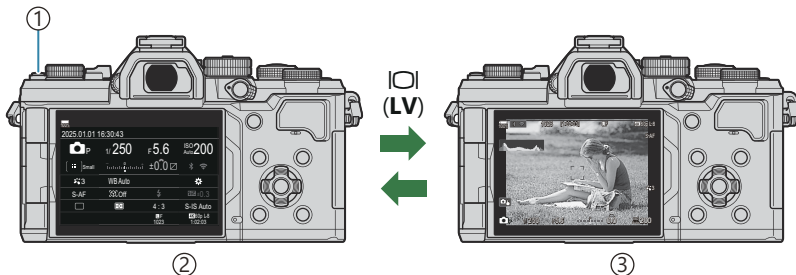

- ①  (LV) -painike
- ② Etsinvalokuvaus (näyttöröydyt sammuu, kun etsin on päällä)
- ③ Live-näkymävalokuvaus

Erikoisohjauspaneeli (etsinvalokuvaus)

Kun haet kohteita etsimeen, LV-erikoisohjauspaneeli näkyy näyttöröydessä koko ajan. Aktivoi kohdistin painamalla **OK**-painiketta.

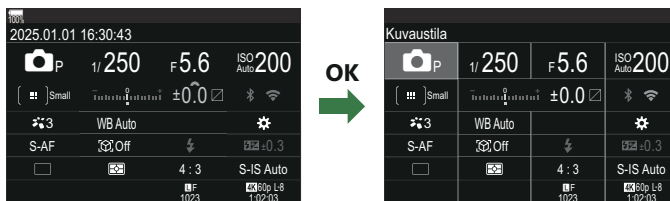

LV-erikoisohjauspaneeli (live-näkymävalokuvaus)

Saat LV-erikoisohjauspaneelin näyttöön painamalla **OK**-painiketta live-näkymän aikana.

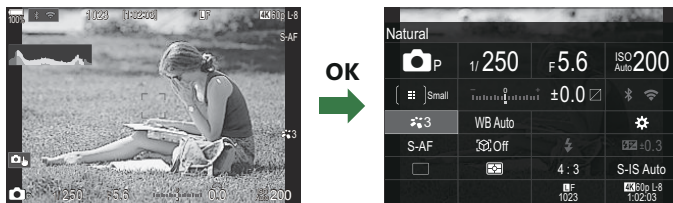

Asetusten määrittäminen erikoisohjauspaneelin/Lv- erikoisohjauspaneelin kanssa

Tässä osiossa selitetään, miten erikoisohjauspaneelia/LV-erikoisohjauspaneelia käytetään. Esimerkkinä on **[Kohteentunnistus]**.

1. Paina **OK**-painiketta.
 - Jos painat painiketta live-näkymän aikana, LV-erikoisohjauspaneeli näkyy näyttöruudussa.
 - Viimeisin käytetty asetus korostetaan.



① Kohdistin

2. Korosta haluttu kohde $\Delta \nabla \triangleleft \triangleright$ -painikkeilla.
 - Valittu asetus korostetaan.
 - Valitun toiminnon nimi tulee näkyviin.
 - Voit korostaa kohteita myös napauttamalla niitä näytössä.

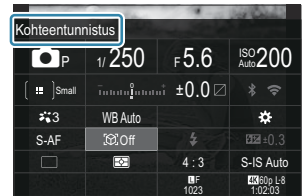

3. Voit vaihtaa korostettua asetusta kääntämällä etu-/takavalitsinta.

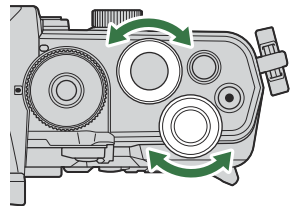

- Tallenna nykyinen asetus ja poistu kuvausnäyttöön painamalla laukaisinpainike puoliväliin.

Tässä käyttöoppaassa asetuksen vaihtaminen suoralla painikkeella näytetään seuraavalla tavalla.

Erikoisohjauspaneeli

- **OK** ➔ Kohteentunnistus

Lisäasetukset

OK-painikkeen painaminen tai kohteen napauttaminen vaiheessa 2 tuo näkyviin korostetun asetuksen vaihtoehdot.

Voit myös määrittää kohteita myös napauttamalla asetusarvoja suoraan näytössä.

Joissain tapauksissa voidaan määrittää lisäasetuksia.

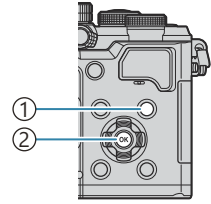

① **INFO**-painike

② **OK**-painike



①



②



③

- ① LV-erikoisohjauspaneeli/erikoisohjauspaneeli-näyttö
- ② Asetusvalikon näyttö
- ③ Lisäasetusten näyttö

Erikoisohjauspaneelissa/LV-erikoisohjauspaneelissa käytettävissä olevat asetukset





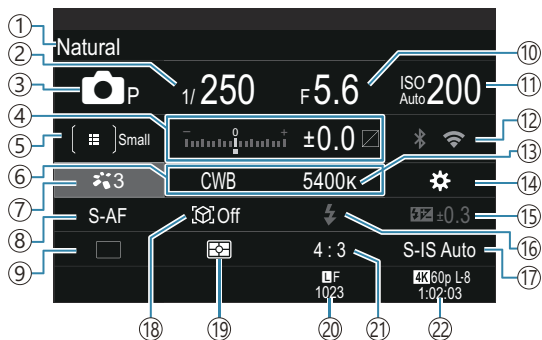

Valokuvaustila

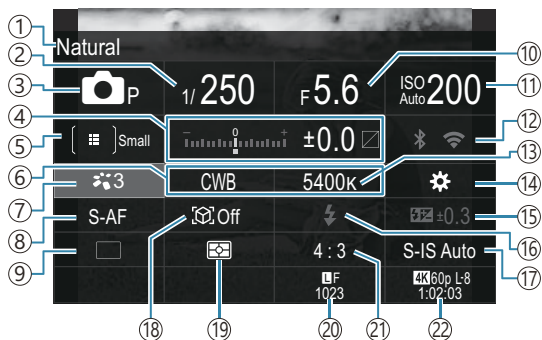
Erikoisohjauspaneeli



LV-erikoisohjauspaneeli





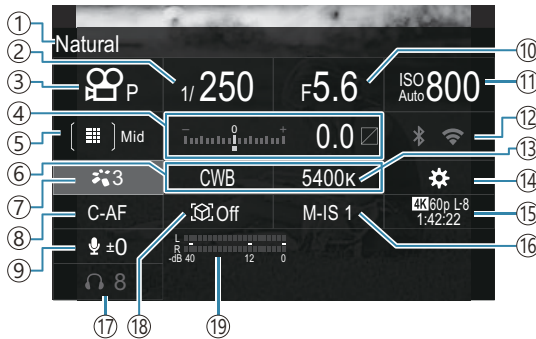

- ① Valittuna olevan asetuksen nimi
- ② Suljinaika (P.57, P.62)
- ③ Kuvaustila (P.57)
- ④ Valotuksen korjaus / ylivalon/varjon hallinta (P.152 / P.353)
- ⑤  AF-kohdetila ("AF-kohdetilan" P.105)
- ⑥ Valkotasapaino (P.234)
- ⑦  Kuvatila (P.221)
- ⑧ AF-tila (P.99)
- ⑨ Suoritus (sarjakuvaus / kuvaus itselaukaisimella) (P.189)
- ⑩ Aukkoarvo (P.57, P.60)
- ⑪ ISO-herkkyys (P.165)
- ⑫ Wi-Fi/Bluetooth (P.432)
- ⑬ Värilämpötila (P.234)
- ⑭  Painikkeen toiminto (P.342)
- ⑮ Salaman tehon säätö (P.183)
- ⑯ Salama (P.178)
- ⑰  Kuvanvakaaja (P.203)
- ⑱ Kohteentunnistus (P.119)
- ⑲ Mittaus (P.158)
- ⑳  Kuvanlaatu, tallennettavien still-kuvien määrä (P.211, P.537)
- ㉑ Kuvasuhde (P.219)
- ㉒  Kuvanlaatu, käytettävissä oleva tallennusaika (P.212, P.541)

Videon tallennustila

LV-erikoisohjauspaneeli



- ① Valittuna olevan asetuksen nimi
- ② Suljinaika (P.74)
- ③ Kuvaustila (P.74)
- ④ Valotuksen korjaus / ylivalon/varjon hallinta (P.152 / P.353)
- ⑤  AF-kohdetila (P.105)
- ⑥ Valkotasapaino (P.234)
- ⑦  Kuvatila (P.221)
- ⑧ AF-tila (P.99)
- ⑨ Äänitastasto (P.78)
- ⑩ Aukon arvo (P.74)
- ⑪ ISO-herkkyys (P.165)
- ⑫ Wi-Fi/Bluetooth (P.432)
- ⑬ Värilämpötila (P.234)
- ⑭  Painikkeen toiminto (P.342)
- ⑮  Videonlaatu, **S&Q** Videonlaatu, käytettävissä oleva tallennusaika (P.212, P.541)
- ⑯  Kuvanvakaaja (P.203)
- ⑰ Kuulokkeiden äänenvoimakkuus (P.78)
- ⑱ Kohteentunnistus (P.119)
- ⑲ Äänitastastomittari (P.78)





Valikon käyttö

Mitä valikoissa voi tehdä

Kuvaus- ja toistoasetusten lisäksi valikot sisältävät asetuksia, joiden avulla voit mukauttaa kameran toimintaa ja näyttöä sekä määrittää kameran asetukset.

Valikoissa on useita välilehtiä jotka esittävät toimintoluokkia, ja kullakin sivulla on liittyvät toiminnot.

Valikoiden käyttäminen

Etuvalitsin ()	Valitse välilehti.
 /takavalitsin ()	Valitse sivu.
	Siirrä kohdistinta.
OK -painike	Varmista asetus / jatka seuraavaan näyttöön.
MENU -painike	Peruuta toiminto / palaa edelliseen näyttöön.

Seuraavassa selityksessä on  **AF-tila** esimerkkinä.

1. Tuo valikot näkyviin painamalla **MENU**-painiketta.

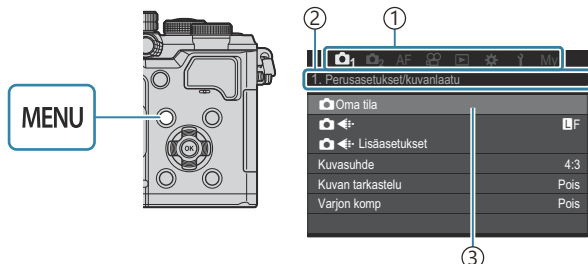

- 1) Välilehti
- 2) Sivun otsikko
- 3) Kohdistin

2. Valitse haluttu välilehti etuvalitsimella.

-  **AF-tila** löytyy **[AF]**-välilehdestä. Käännä etuvalitsinta, kunnes **[AF]**-välilehti on korostettu.
- Voit vaihtaa välilehteä myös napauttamalla välilehtikuvaketta.

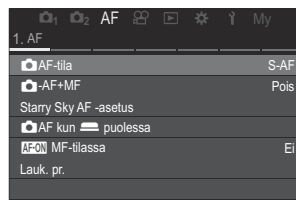
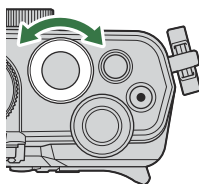

3. Valitse haluttu sivu \triangleleft \triangleright -painikkeilla tai takavalitsimella.

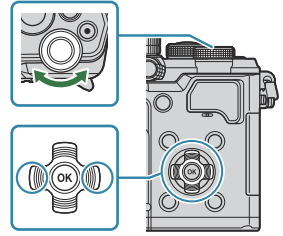

- [AF]-tila löytyy sivulta [5. Videon AF]. Paina \triangleleft \triangleright -painikkeita tai käännä takavalitsinta, kunnes olet sivulla [5. Videon AF] korostetaan.

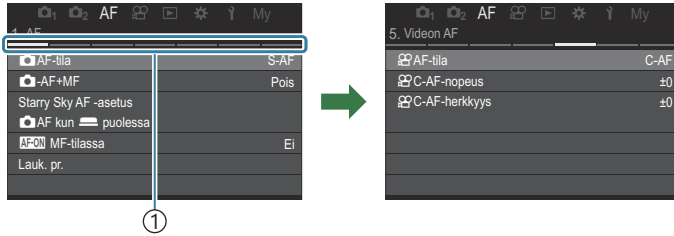

① Sivuopas

- Voit vaihtaa sivua napauttamalla sivuopasta.

4. Korosta vaihtoehto [AF]-tila \triangle ∇ -painikkeilla ja paina OK-painiketta.

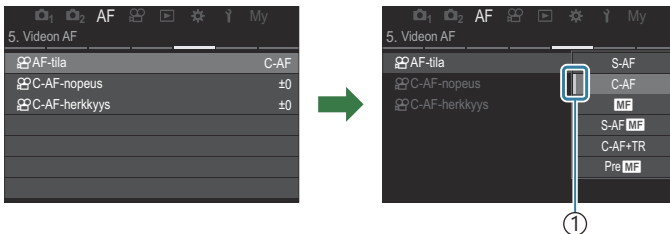
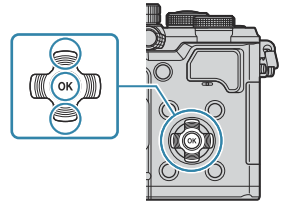

① Määritetty kohde tulee näyttöön.

5. Korosta vaihtoehto Δ ∇ -painikkeilla ja valitse painamalla **OK**-painiketta.

- Asetus on vahvistettu.
- Sulje valikko painamalla **MENU**-painiketta.
- Kohteen valitsemisen ja **OK**-painikkeen painamisen jälkeinen toimenpide vaihtelee valikkokohteen mukaan.
- Osa valikkokohtista vaatii muita asetuksia sen jälkeen, kun olet valinnut vaihtoehdon vaiheessa 5.

Tässä käyttöoppaassa valikkokohteiden valitseminen näytetään seuraavalla tavalla.

Valikko

- **MENU** \rightarrow **AF** \rightarrow 5. Video AF \rightarrow  AF-tila

 Peruuta valikkotoiminto painamalla **MENU**-painiketta.

 Voit katsoa kunkin vaihtoehdon oletusasetukset kohdasta ["Oletusasetukset" \(P.492\)](#).

Valikkokohteen kuvauksen näyttäminen

Kun painat **INFO**-painiketta valikkokohteen ollessa valittuna, valikon kuvaus tulee näkyviin.

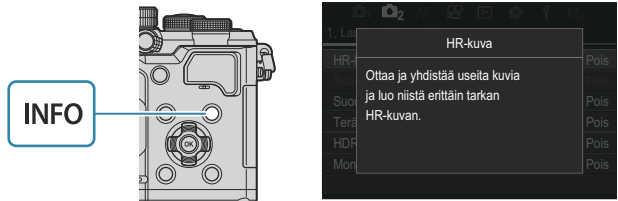

Harmaalla näkyvät kohteet

Jos kohde ei ole saatavilla kameran tilan tai muiden asetusten vuoksi, se näkyy harmaana.

Kun painat **OK**-painiketta harmaan kohteen ollessa korostettuna, näkyviin tulee syy, miksi se ei ole saatavilla.

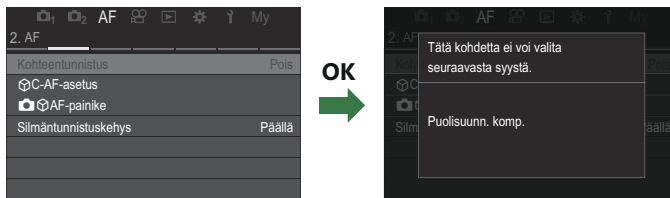

Tarkennuksen perustoiminnot

Tarkennustilan (📷 AF-tila / 📹 AF -tila) valitseminen

📷: **PASMB** 📹/S&Q: **PASM**

Voit valita tarkennustavan (tarkennustila).

Erikoisohjauspaneeli

- **OK** ➔ AF-tila

Valikko

- **MENU** ➔ **AF** ➔ 1. AF ➔ 📷 AF-tila
- **MENU** ➔ **AF** ➔ 5. Video AF ➔ 📹 AF-tila

🔊 AF-tilassa asetukset määritetään erikseen still-kuvaustilalle (📷-tila) ja videotilalle (📹-/S&Q-tila). Asetuksista voidaan tehdä myös yhteiset. 🗨️ "Erikseen valokuville ja videoille asetettavien arvojen valitseminen (📷/📹 Erilliset asetukset)" (P.288)

S-AF (Kerta-AF)	Kamera tarkentaa, kun laukaisin painetaan puoliväliin tai kun AF-ON -painiketta painetaan. Kun tarkennus lukitaan 📷-tilassa, kuuluu äänimerkki ja AF-vahvistusmerkki sekä AF-kohdistusmerkki syttyvät. Kun tarkennus lukitaan 📹-/S&Q-tilassa, AF-vahvistusmerkki sekä AF-kohdistusmerkki näkyvät. Tämä tila soveltuu liikkumattomien tai vain rajoitetusti liikkuvien kohteiden kuvaamiseen.
C-AF (Jatkuva AF)	📷-tilassa kamera toistaa kohteen ja kameran välisen etäisyyden mittauksen ja tarkentaa, kun laukaisinpainiketta painetaan puoliväliin tai kun AF-ON -painiketta painetaan. Kun kohde on tarkennettuna, näyttötilaan tulee AF-vahvistusmerkki. Lisäksi kuuluu äänimerkki, kun tarkennus lukitaan ensimmäisen kerran. 📹-/S&Q-tilassa kamera toistaa tarkennuksen sekä ennen tallennusta että sen aikana. Tämä tila on sopiva silloin, kun etäisyys kohteeseen vaihtelee.

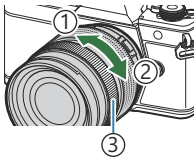
<p>MF (Manuaalitarkennus)</p>	<p>Tämän toiminnon avulla voit tarkentaa manuaalisesti mihin tahansa käyttämällä objektiivin tarkennusrengasta.</p>	 <p>① Lähelle ② ∞ ③ Tarkennusrengas</p>
<p>S-AF MF</p>	<p>Kamera tarkentaa S-AF-tilassa. Voit säätää tarkennuksen sijaintia käyttämällä objektiivin tarkennusrengasta.</p>	
<p>C-AF+TR (AF-seuranta)</p>	<p>Tarkenna painamalla laukaisin puoliväliin tai painamalla AF-ON-painiketta. Kamera seuraa nykyistä kohdetta ja säilyttää tarkennuksen niin kauan kuin painike pidetään tässä asennossa.</p> <p>S&Q-tilassa kamera jatkaa AF-seurantaa, vaikka vapauttaisit painikkeen ennen tallennuksen aloittamista. Voit lopettaa sen painamalla OK-painiketta.</p> <p>Kun aloitat videon tallentamisen kameran seurattessa kohdetta, se jatkaa seuraamista.</p> <p>AF-seuranta on aina käytössä tallennuksen aikana.</p> <ul style="list-style-type: none"> • AF-seurannan aikana seurattavan kohteen päällä on valkoinen kehys. • Jos seurattu kohde katoaa, kehys näkyy harmaana. Vapauta painike, rajaa kohteeseen uudelleen ja paina laukaisin puoliväliin tai paina AF-ON-painiketta. <p>☞ Jos [On2] valitaan [AF-alueosoitin]-asetukseksi, AF-kohdepisteet näkyvät tarkennetuilla alueilla valkoisen kehyksen sijaan.</p> <p>🔗 Kun AF-seuranta (P.105) on käytössä, [AI]-asetusta ei voi valita AF-kohdetilaksi.</p> <p>🔗 AF-seurantaa ei voi käyttää seuraavien toimintojen kanssa:</p> <ul style="list-style-type: none"> - puolisuunnikkaan kompensointi, HR-kuva, tarkkuushaarakointi, terävyytystason pinonta, intervalliajastuskuvaus, HDR-valokuvaus, live-ND-kuvaus, live-GND-kuvaus, kalansilmän kompensointi 	
<p>Pre MF (Esiasetettu MF)</p>	<p>Kamera tarkentaa automaattisesti esiasetettuun tarkennuspisteeseen kuvauksen aikana.</p>	
<p>AF (Starry Sky AF) (vain valokuvauksen aikana)</p>	<p>Valitse tämä tila, kun haluat kuvata öisen taivaan tähtiä. Tarkenna tähtiin painamalla AF-ON-painiketta. 🖱️ "Starry Sky AF -toiminnon käyttäminen" (P.101)</p>	

🔔 **[S-AF MF]** tulee näkyviin vain, kun tilana on **[AF-tila]**.

To focus manually during autofocus when taking pictures, use **[AF+MF]**. 🖱️ "Combined Auto and Manual Focus (**[AF+MF]**)" (P.112)

🔔 **[C-AF+TR]** ei tule näkyviin, jos kohteelle **[Kohteentunnistus]** (P.119) on valittu muu kuin **[Pois]**-asetus.

🔔 Kamera ei ehkä pysty tarkentamaan, jos kohde on heikosti valaistu, se on sumun tai savun peitossa tai sen kontrasti ei ole riittävä.

🔔 Kamera ei välttämättä tunnista kohdetta sen tyyppin tai kuvaolosuhteiden vuoksi.

🔔 Kun käytät Four Thirds -järjestelmän objektiivia, AF ei ole käytettävissä videoiden tallennuksen aikana.

🔔 **[AF-tila]**-valinta ei ole käytettävissä, jos **[MF-kytkin]** (P.149)-asetukseksi on valittu **[Toiminnassa]** ja objektiivin tarkennusrenkas (P.465) on MF-asennossa tai jos tarkennuskytkin on asetettu MF-tilaan.

🔔 **Fn**-vivulla voidaan vaihtaa nopeasti AF-tilaa. 🖱️ "**Fn**-vivun mukauttaminen (Fn-vipuasetukset)" (P.361)

🔔 Voit valita, tarkentaako kamera, kun laukaisinpainike painetaan puoliväliin. 🖱️ "AF-käytön määrittäminen, kun laukaisinpainiketta painetaan (**[AF]** kun **[AF]** puolessa)" (P.114)

Starry Sky AF -tilan käyttäminen

1. Valitse **[AF]** AF-tilaa varten.

2. Käynnistä Starry Sky AF painamalla **AF-ON**-painiketta.

- Voit keskeyttää Starry Sky AF -tilan painamalla **AF-ON**-painiketta uudelleen.
- Voit määrittää kameran käynnistämään Starry Sky AF -tilan, kun laukaisinpainike painetaan puoliväliin 🖱️ "**Starry Sky AF -asetusten muuttaminen (Starry Sky AF -asetus)**" (P.118)
- Starry Sky AF -tilassa kameran näytössä on teksti **[Starry Sky AF on käynnissä]**.
Tarkennuksen osoitin (●) näkyy noin kahden sekunnin ajan, kun kamera on tarkentanut. Jos taas kamera ei pysty tarkentamaan, tarkennuksen osoitin vilkkuu noin kahden sekunnin ajan.

3. Ota kuva painamalla laukaisinpainike kokonaan pohjaan.

🔔 Kamera ei pysty tarkentamaan kirkkaissa olosuhteissa.

🔔 Starry Sky AF -tilaa ei voi käyttää yhdessä Pro Capture -kuvauksen kanssa.

🔔 Starry sky AF -tilaa ei voi käyttää, jos muu kuin **[Pois]** on valittu **[Kohteentunnistus]** (P.119)-asetukseksi.

- 🔗 [📷-kuv.suunnan linkki [⋮]] (P.136), [⋮] Ympyrän asetukset] (P.141), [📷AF-rajoitin] (P.129), [AF-apuvalo] (P.134) ja [📷AF-skanneri] (P.131) on lukittu arvoon [Pois] ja [Kuvataajuus] (P.372) on lukittu arvoon [Normaali].
- 🔗 Kun Four Thirds -objektiivi on liitetty, manuaalitarkennus valitaan.
- 🔗 Starry Sky AF on käytettävissä OLYMPUS- tai OM Digital Solutions Micro Four Thirds -objektiveilla. Sitä ei kuitenkaan voi käyttää, jos objektiivin enimmäisaukko on yli f/5.6. Lisätietoa saat verkkosivuiltamme.
- 🔗 [AF-prioriteetti] (P.118) tarjoaa [Starry Sky AF -asetus]-asetuksena vaihtoehdot [Tarkkuus] ja [Nopeus]. Aseta kamera jalustalle ennen kuin otat valokuvia [Tarkkuus]-valinnalla.
- 🔗 AF-kohdetilojen valinnoiksi on rajoitettu [#]Small, [# #]Middle ja [# # #]Large (P.105).
- 🔗 Kamera tarkentaa automaattisesti äärettömään, kun Starry Sky AF on valittuna.
- 🔗 Kun [Lauk. Pr.]-asetukseksi on valittu [Päällä] [Starry Sky AF -asetus]-tilassa, suljin voidaan laukaista, vaikkei kohteeseen ole tarkennettu.

Esiasetetun MF:n tarkennuskohteen asettaminen

1. Valitse AF-tilassa [PreMF] ja paina INFO-painiketta.
 2. Tarkenna painamalla laukaisin puoliväliin.
 - Tarkennusta voi säätää kiertämällä tarkennusrengasta.
 3. Paina OK-painiketta.
- 🔗 Esiasetetun tarkennuspisteen etäisyys voidaan asettaa kohdassa [Esiasetettu MF-etäis.] (P.148).
- 🔗 Kamera tarkentaa esiasetettuun etäisyyteen myös:
- kun siihen kytketään virta ja
 - kun poistut valikoista kuvausnäyttöön.

Tarkennuksen säätäminen manuaalisesti automaattitarkennuksen aikana

- Valitse **[Päällä]** kohtaan **[AF+MF]** (P.112) etukäteen. **MF** näkyy näytössä asetuksen **[S-AF]**, **[C-AF]**, **[C-AF+TR]** tai **[AF]** vieressä.

- 1.** Valitse tarkennustila, joka on merkitty **MF**-kuvakkeella (P.99).
 - Kun kuvaat videoita, valitse asetukseksi **[S-AF MF]**.
 - 2.** Tarkenna automaattitarkennuksen avulla painamalla laukaisinpainike puoliväliin.
 - Käynnistä Starry Sky AF painamalla **AF-ON**-painiketta, kun **[AF MF]** on käytössä.
 - 3.** Pidä laukaisinpainike painettuna puoliväliin ja säädä tarkennusta manuaalisesti kiertämällä tarkennusrengasta.
 - Jos haluat tarkentaa uudelleen automaattitarkennuksella, vapauta laukaisinpainike ja paina se uudelleen puoliväliin.



ⓘ Manuaalinen tarkennuksen säätö automaattitarkennuksen aikana ei ole käytettävissä **[AF MF]**-tilassa.



🔧 Manuaalista tarkennuksen säätöä voidaan käyttää automaattitarkennuksen aikana tarkennusrenkaalla M.ZUIKO PRO -objektiiveilla. Katso muita objektiiveja koskevat tiedot verkkosivuiltamme.
-
- 4.** Ota kuva painamalla laukaisinpainike kokonaan pohjaan.

Tarkennuspisteen valitseminen (AF-kohdepiste)

 : **PASMB**  / **S&Q: PASM**

Tarkennuspisteen sijainnin näyttävää ruutua kutsutaan AF-kohteeksi. Voit asettaa pisteen kohteen ylle.

1. Tarkastele AF-kohdetta painamalla    -painikkeita.



2. Valitse AF-pisteen paikka AF-kohteen valinnan aikana    -painikkeilla.

- Voit valita keskellä olevan AF-kohteen pitämällä **OK**-painikkeen painettuna.
- Voit valita, kiertyykö AF-kohteen valinta näytön reunojen yli (P.141).





3. Vapauta laukaisin.

- AF-kohteen valintanäyttö poistuu näyttöruudusta, kun laukaisinpainike painetaan puoliväliin.
- AF-ruutu näkyy valitun AF-kohteen paikalla.

 Voit siirtää AF-kohdetta tarkennuksen aikana, kun **[C-AF]** tai **[C-AF ME]** on valittuna  -tilassa.

 Voit siirtää AF-kohdetta myös videotallennuksen aikana.

 AF-kohteiden määrä ja koko vaihtelee kuvausasetusten mukaan.

 Kun tila **[Päällä]** on valittu **[AF-kohdistussäädin]** (P.143)-asetukselle, voit siirtää AF-kohteen näyttöruudun kosketussäätimillä samalla, kun haet kohteesi etsimeen.

AF-kohdetilan valitseminen (AF-kohdetila)

: **PASMB** / **S&Q: PASM**

Painike

- Joko Δ , ∇ , \triangleleft tai \triangleright

Erikoisohjauspaneeli

- **OK** \rightarrow AF-kohdetila

1. Tarkastele AF-kohdetta painamalla Δ ∇ \triangleleft \triangleright -painikkeita.
2. Valitse koko ja muoto AF-kohteen valinnan aikana kääntämällä etuvalitsinta.

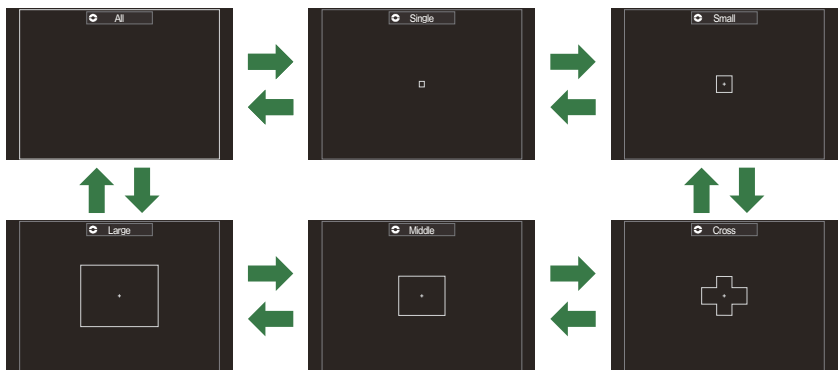



AF-kohdetilojen tyypit

- ⚠ Kun käytössä on AF (P.99), vain Small, Middle ja Large voidaan valita.
- ⚠ Videotallennuksen aikana käytettävissä ovat vain vaihtoehdot Small, Middle, Large ja All.
- 🔊 Näytettävät AF-kohdetilat voi valita asetuksessa **AF-kohdetilan asetukset** (P.108).

All

Kamera valitsee tarkennukseen käytettävän pisteen kaikista käytettävistä pisteistä.

- Kamera valitsee 1053 (39 x 27) pisteestä  -tilassa ja 741 (39 x 19) pisteestä  -/S&Q-tilassa.



Single

Valitse yksittäinen tarkennuskohde.



Small

Valitse pienikokoinen kohdepisteiden ryhmä. Kamera valitsee tarkennukseen käytettävän pisteen valitusta ryhmästä.

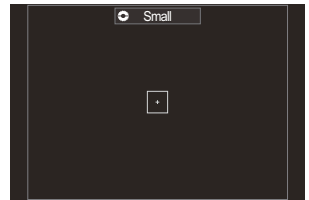

Cross

Valitse kohdepisteiden ryhmä, joka on aseteltu ristin muotoon. Kamera valitsee tarkennukseen käytettävän pisteen valitusta ryhmästä.

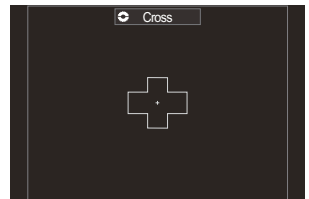

[3x3] Middle

Valitse keskikokoinen kohdepisteiden ryhmä. Kamera valitsee tarkennukseen käytettävän pisteen valitusta ryhmästä.

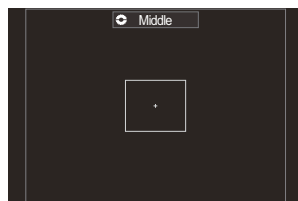

[3x3] Large

Valitse suuri kohdepisteiden ryhmä. Kamera valitsee tarkennukseen käytettävän pisteen valitusta ryhmästä.

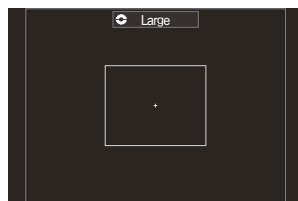

[3x3] C1-[3x3] C4 Mukautettu kohde

Voit muuttaa AF-kohdepisteen kokoa ja askelta (etäisyys, jonka piste liikkuu kerralla). Mukautettuja kohdetiloja voi valita, kun mukautetun kohteen vieressä on valintamerkki (✓ kohdassa [\[AF-kohdetilan asetukset\]](#) (P.108).

☞ Käytettävissä olevien AF-kohdepisteiden määrä saattaa olla pienempi kuvausasetusten mukaan.

☞ AF-kohdetilat voi valita erikseen kameran eri suuntauksille. 🖱️ "Vastaavan AF-kohteen valinta kameran suunnan mukaan (📷-kuv.suunnan linkki [::])" (P.136)

☞ Seuraavat tarkennusasetukset voi palauttaa samanaikaisesti käyttämällä **Fn**-vipua. Erilliset asetukset voidaan määrittää **Fn**-vivun kohtaan 1 ja kohtaan 2. Säädä tällä vaihtoehdolla asetuksia nopeasti kuvausolosuhteiden mukaan.

- [\[AF-tila\]](#) (P.99), [\[AF-kohdetila\]](#) (P.105) ja [\[AF-kohdepiste\]](#) (P.104)

Fn-vipu voidaan määrittää [\[📷Fn-vivun toiminto\]](#) (P.362) -asetuksella tai [\[🗨️Fn-vivun toiminto\]](#) (P.363) -asetuksella.

☞ Voit säätää **[C-AF]**-tilan AF-kohdepisteen asetuksia. 🖱️ [\[📷C-AF-keskikohdan prioris.\]](#) (P.126)

☞ Still-kuvaustilalle (📷-tila) ja videotilalle (🗨️-/S&Q-tila) voidaan valita eri vaihtoehdot.

📷 AF-kohdetilojen asetusten asettaminen(📷 AF-kohdetilan asetukset)

📷: PASMB 👤/S&Q: PASM

Määritä, mitä asetukset näkyvät, kun 📷 AF-kohdetilaa asetetaan.

Valikko

- MENU → AF → 6. AF-kohdeasetukset ja -toiminnot → 📷 AF-kohdetilan asetukset

1. Valitse AF-kohdetilat, jotka haluat näyttää asetuksina ja aseta kunkin niistä viereen valintamerkki (✓).
 - Valitse asetus △ ▽ -painikkeilla ja paina OK-painiketta lisätäksesi sen viereen valintamerkin (✓).
Poista valintamerkki painamalla OK-painiketta uudelleen.



📷 AF-kohdetila-asetusten näyttö

[📷]All, [·]Single, [⊕]Cross, [⊞]Mid, [⊞⊞]Large

Jos laitat valintamerkin (✓) asetuksen viereen, se näytetään vaihtoehtona AF-kohdetta valittaessa.

[📷]C1-[📷]C4

Jos laitat valintamerkin (✓) asetuksen viereen, se näytetään vaihtoehtona AF-kohdetta valittaessa. Määritä AF-kohteen koko ja askel (askel, jonka piste liikkuu kerralla) painamalla ▷-painiketta.

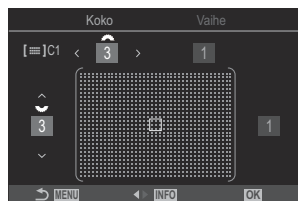

Kohde	Vaakasuora	Pystysuora
Koko	12 tyyppiä (1 / 3 / 5 / 7 / 9 / 11 / 15 / 19 / 23 / 27 / 33 / 39) Vaihda ◀▶-painikkeilla tai etuvalitsimella.	10 tyyppiä (1 / 3 / 5 / 7 / 9 / 11 / 15 / 19 / 23 / 27) Vaihda Δ ▽-painikkeilla tai takavalitsimella.
Vaihe	8 tyyppiä (1–8) Vaihda ◀▶-painikkeilla tai etuvalitsimella.	5 tyyppiä (1–5) Vaihda Δ ▽-painikkeilla tai takavalitsimella.

Vaihda koon ja askeleen välillä painamalla **INFO**-painiketta.

Zoomauskehys AF / Zoom AF (Superpiste AF)

 : **PASMB**  / **S&Q: PASM**

Voit lähentää näyttöä kuvauksen aikana. Saat tarkemman näkymän kohdealueelle lähentämällä siihen tarkennuksen aikana. Kun käytössä on suurempi zoomaussuhde, voit tarkentaa alueisiin, jotka ovat pienempiä kuin vakiokohdepiste. Voit asettaa tarkennusalueen uudelleen halutulla tavalla lähennyksen aikana.

Painike

- Painike, jolle  on määritetty

 Zoomauskehys / zoomauksen automaattitarkennuksen käyttöä varten  (P344) on määritettävä jollekin kameran säätimelle.  ”Painikkeiden tehtävien muuttaminen (Painikeasetukset)” (P342)

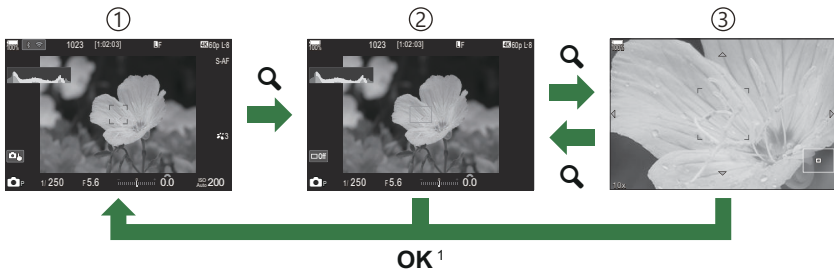

- ① Kuvausnäyttö
- ② Zoomauskehys AF-näytössä
- ③ Zoomaus AF-näytössä

1 Voit myös palata kuvausnäyttöön painamalla ja pitämällä painettuna painiketta, jolle määritit  (suurennä) -toiminnon, **OK**-painikkeen sijaan.

1. Paina painiketta, jolle  (suurennä) on määritetty.

- Zoomauskehys tulee näyttöön.



2. Sijoita zoomauskehys painamalla $\Delta \nabla \triangleleft \triangleright$ -painikkeita.

- Voit palauttaa kehysten keskelle pitämällä **OK**-painikkeen painettuna.



3. Valitse zoomaussuhde säätämällä zoomausruudun kokoa.

- Paina **INFO**-painiketta ja säädä sitten zoomauskehysten kokoa käyttämällä $\Delta \nabla$ -painikkeita tai etu- tai takavalitsinta.
- Hyväksy ja poistu painamalla **OK**-painiketta.



4. Paina uudelleen painiketta, jolle **[Q]** on määritetty.

- Kamera zoomaa valitulle alueelle näytön täyttämiseksi.
- Lähennä tai loitonna etu- tai takavalitsimella.
- Vieritä näyttöä $\Delta \nabla \triangleleft \triangleright$ -painikkeilla.



- Jos kuvaustila on **M** (manuaalinen) tai **B** (bulb) ja **[ISO autom.]** -asetusta ei ole valittu, voit valita aukon tai suljinajan painamalla **INFO**-painiketta zoomauksen aikana.
- Palaa zoomauskehykseen painamalla **Q**-painiketta.
- Päätä tarkennuszoomaus painamalla **OK**-painiketta.
- Voit päättää tarkennuszoomauksen myös pitämällä **Q**-painiketta painettuna.



Valotuksen säätönäyttö tiloille
M ja **B**

🕒 Tarkennuszoomaus koskee vain näyttöä. Se ei vaikuta kameralla otettuihin kuviin.

🕒 Zoomauksen AF ei toimi zoomausnäytön aikana tai silloin, kun käytössä on Four Thirds -järjestelmän objektiivi.

🕒 Kun **[📷 Digitaalinen telejatke]** on **[Päällä]** **[📷 S&Q]**-tilassa, kamera ei pysty zoomaamaan.

📷 Kuvia voi myös ottaa zoomauskehysten AF-näytön ja zoomauksen AF-näytön aikana.

📷 Kosketussäätimiä voi käyttää tarkennuszoomaukseen. 📷 ["Kuvaaminen kosketusnäytön toimintojen avulla" \(P53\)](#)

📷 Voit määrittää kameras poistumaan tarkennuszoomauksesta, kun laukaisinpaine painetaan puoliväliin tarkennusta varten. 📷 ["Sen valitseminen, mitä tapahtuu kun laukaisinpainiketta painetaan live-näkymäzoomauksen aikana \(LV-lähikuva-toiminto\)" \(P367\)](#)

Tarkennuksen määrittystoiminnot

Yhdistetty automaatti- ja manuaalitarkennus

(-AF+MF)

: **PASMB** /S&Q: **PASM**

Kun olet tarkentanut automaattitarkennuksen avulla, voit säätää tarkennusta manuaalisesti pitämällä laukaisinpainiketta painettuna puoliväliin ja kääntämällä tarkennusrengasta. Vaihda automaattitarkennuksesta manuaaliseen tai hienosäädä tarkennusta manuaalisesti automaattitarkennuksella tarkennuksen jälkeen.

 Menettely vaihtelee valitun AF-tilan mukaan. (P.99).

Valikko

• MENU → AF → 1. AF → -AF+MF

Päällä

Manuaalisen tarkennuksen säätö ei ole käytössä automaattitarkennuksen aikana. **MF** näkyy näytössä asetuksen **[S-AF]**, **[C-AF]**, **[C-AF+TR]** tai **[AF]** vieressä.

- Kun **[S-AF MF]** on valittu, voit pitää laukaisinpainikkeen painettuna puoliväliin tai pitää **AF-ON**-painikkeen painettuna sen jälkeen, kun olet tarkentanut kerta-AF:n avulla, ja säätää tarkennusta manuaalisesti. Vaihtoehtoisesti voit vaihtaa manuaalitarkennukseen kääntämällä tarkennusrengasta samalla, kun kamera tarkentaa. Tarkennusta voidaan säätää myös manuaalisesti, kun suljin on auki ja sarjavalokuvauksen aikana.
- Kun **[C-AF MF]** tai **[C-AF+TR MF]** on valittuna, voit vaihtaa manuaalitarkennukseen kääntämällä tarkennusrengasta, kun kamera tarkentaa jatkuvassa AF- ja jatkuvassa seurannan AF-tilassa. Tarkenna uudelleen automaattitarkennuksella painamalla laukaisinpainike puoliväliin tai painamalla **AF-ON**-painiketta toisen kerran. Tarkennusta voidaan säätää myös manuaalisesti, kun suljin on auki ja sarjavalokuvauksen aikana.
- Kun **[AF MF]** on valittuna, voit tarkentaa manuaalisesti **AF**-toiminnolla tarkennuksen jälkeen tai ennen kuin aloitat sillä tarkentamisen.

Pois

Manuaalitarkennuksen säätö ei käytössä automaattitarkennuksen aikana.

 Manuaalitarkennus ei ole käytettävissä sarjakuvauksen aikana **[SH1]**- tai **[ProCap SH1]** -tilassa.

- ☞ Automaattitarkennus manuaalitarkennuksella on käytettävissä myös, kun automaattitarkennus määritetään muille kameran säätimille. 🖱️ ["Painikkeiden tehtävien muuttaminen \(Painikeasetukset\)" \(P.342\)](#)
- ☞ Automaattitarkennuksen voi keskeyttää objektiivin tarkennusrengasta käyttämällä vain, kun käytetään M.ZUIKO PRO -objektiiveja. Katso muita objektiiveja koskevat tiedot verkkosivuiltamme.
- ☞ **B** (bulb) -tilassa manuaalitarkennusta hallitaan [\[Bulb/aika-tarkennus\] \(P.276\)](#)-toiminnolle valitulla asetuksella.

AF-käytön määrittäminen, kun laukaisinpainiketta painetaan (📷 AF kun 📷 puolessa)

📷: **PASMB** 📷/S&Q: **PASM**

Voit valita, tarkentaako kamera, kun laukaisinpainike on painettu puoliväliin.

Valikko

• MENU → AF → 1. AF → 📷 AF kun 📷 puolessa

S-AF	<p>Aseta AF-käyttö tilanteeseen, jossa AF-tilana on [S-AF].</p> <p>[Ei]: kamera ei aloita AF-käyttöä, kun laukaisinpainike painetaan puoliväliin.</p> <p>[Kyllä]: Kamera aloittaa AF-käytön, kun laukaisinpainike painetaan puoliväliin. Jos painat laukaisinpainikkeen puoliväliin, kun AF-ON-painike on painettuna, automaattitarkennus jatkuu.</p>
C-AF/ C-AF+TR	<p>Aseta AF-käyttö tilanteeseen, jossa AF-tilana on [C-AF] tai [C-AF+TR].</p> <p>[Ei]: kamera ei aloita AF-käyttöä, kun laukaisinpainike painetaan puoliväliin.</p> <p>[Kyllä]: Kamera aloittaa AF-käytön, kun laukaisinpainike painetaan puoliväliin. Jos painat laukaisinpainikkeen puoliväliin, kun AF-ON-painike on painettuna, automaattitarkennus jatkuu.</p>

Automaattitarkennus AF-ON-painikkeella

 : **PASMB**  / **S&Q: PASM**

Kamera käynnistää AF-käytön, kun **AF-ON**-painiketta painetaan. Automaattitarkennus päättyy, kun **AF-ON**-painike vapautetaan. Kun **AF-ON**-painiketta painetaan kameran tarkentaessa automaattisesti, koska laukaisinpainike on painettu puoliväliin, automaattitarkennus jatkuu.

Painike

- **AF-ON**-painike

 Jos **[C-AF]** on valittu asetukselle **[AF-tila]**, kamera toimii S-AF-tilassa, kun **AF-ON**-painiketta painetaan videotallennuksen aikana. Jos **[C-AF+TR]** on valittu, kamera suorittaa AF-seurannan, kun **AF-ON**-painiketta painetaan.

Automaattitarkennuksen käyttäminen manuaalitarkennustilassa (**AF-ON** MF-tilassa)

: **PASMB** /S&Q: **PASM**

Voit määrittää kameran niin, että se tarkentaa automaattitarkennuksella, kun painat **AF-ON**-painiketta, vaikka AF-tila olisi **[MF]** tai **[Pre MF]**.

Valikko

- **MENU** → **AF** → 1. AF → **AF-ON** MF-tilassa

Ei	Jos AF-tila on [MF] tai [Pre MF] , kamera ei tarkenna automaattitarkennuksella, vaikka AF-ON -painiketta painettaisiin.
Kyllä	Jos AF-tila on [MF] tai [Pre MF] , kamera tarkentaa automaattitarkennuksella [S-AF] -tilassa, kun AF-ON -painiketta painetaan.

🕒 Kun /S&Q-valitsin on käännetty **S&Q**-asentoon ja toimintatilan valitsin on käännetty **M**-asentoon, tila on vakiona **[Ei]**.

Kameran toiminnan määrittäminen, kun se ei voi tarkentaa kohteeseen (Lauk. pr.)



Voit valita, ottaako kamera kuvan silloin, kun se ei pysty tarkentamaan kohteeseen automaattitarkennuksella.

Valikko

- MENU → AF → 1. AF → Lauk. pr.

S-AF	<p>Aseta kameras toiminta, kun AF-tila on [S-AF] eikä se pysty tarkentamaan kohteeseen automaattitarkennuksella.</p> <p>[Pois]: Jos kamera ei pysty tarkentamaan kohteeseen automaattitarkennuksella, suljinta ei voi laukaista, vaikka laukaisinpainike olisi painettu pohjaan. Jos salama on määritetty välähtämään, suljinta ei voi vapauttaa, ennen kuin salama on latautunut.</p> <p>[Päällä]: Suljin vapautetaan, kun laukaisinpainike on painettu pohjaan, vaikka kamera ei pystyisikään tarkentamaan kohteeseen automaattitarkennuksella.</p>
C-AF/C-AF+TR	<p>Aseta kameras toiminta, kun AF-tilana on [C-AF] tai [C-AF+TR] eikä se pysty tarkentamaan kohteeseen automaattitarkennuksella.</p> <p>[Pois]: Jos kamera ei pysty tarkentamaan kohteeseen automaattitarkennuksella, suljinta ei voi laukaista, vaikka laukaisinpainike olisi painettu pohjaan. Jos salama on määritetty välähtämään, suljinta ei voi vapauttaa, ennen kuin salama on latautunut.</p> <p>[Päällä]: Suljin vapautetaan, kun laukaisinpainike on painettu pohjaan, vaikka kamera ei pystyisikään tarkentamaan kohteeseen automaattitarkennuksella.</p>





Starry Sky AF -asetusten muuttaminen (Starry Sky AF -asetus)



Voit määrittää Starry Sky AF -toiminnon toiminnan.

Valikko

- MENU → AF → 1. AF → Starry Sky AF -asetus

AF-prioriteetti	<p>[Tarkkuus]: Priorisoi tarkennuksen tarkkuuta nopeuden sijaan. Käytä jalustaa.</p> <p>[Nopeus]: Priorisoi tarkennuksen nopeutta tarkkuuden sijaan.</p>
AF-käyttö	<p>[]: Tarkentaa automaattitarkennuksella, kun laukaisinpainike painetaan puoliväliin.</p> <p>[]: Tarkentaa automaattitarkennuksella, kun AF-ON-painiketta painetaan.</p> <p>[ Start/Stop]: Tarkentaminen alkaa, kun AF-ON-painiketta painetaan. Lopeta tarkennus painamalla uudelleen.</p>
Lauk. pr.	<p>[Pois]:</p> <ul style="list-style-type: none">• Jos [AF-käyttö]-asetukseksi on asetettu [], suljinta ei voi vapauttaa, vaikka laukaisinpainike on painettu pohjaan, ellei kamera ole tarkennustilassa.• Jos [AF-käyttö]-asetukseksi on asetettu [] ja AF-ON-painiketta painetaan, suljinta ei voi vapauttaa, vaikka laukaisinpainike on painettu pohjaan, ellei kamera ole tarkennustilassa. <p>Jos AF-ON-painiketta ei ole painettu, voit aloittaa kuvaamisen koska tahansa painamalla laukaisinpainikkeen pohjaan.</p> <ul style="list-style-type: none">• Jos [AF-käyttö]-asetukseksi on asetettu [ Start/Stop] ja Starry Sky AF on käytössä, kuvaamista ei aloiteta, vaikka laukaisinpainike painetaan pohjaan. Jos Starry Sky AF ei ole käytössä, voit aloittaa kuvaamisen koska tahansa painamalla laukaisinpainikkeen pohjaan. <p>[Päällä]: Kuvaaminen alkaa, kun laukaisinpainike painetaan pohjaan huolimatta [AF-käyttö]-asetuksesta.</p>

AF-käytön mukauttamistoiminnot kohteen mukaan







Tarkennuksen kohdistaminen valittuihin kohteisiin (Kohteentunnistus)

 : **PASMB**  / **S&Q: PASM**

Tarkennuksessa kamera voi tunnistaa ihmisten kasvoja, silmiä ja nopeasti liikkuvia kohteita. Kuvattaessa nopeasti liikkuvia kohteita, kuten moottoriurheiluajoneuvoja tai lentokoneita, tarkentaminen voi olla vaikeaa. Tämän toiminnon avulla kamera voi seurata ja tarkentaa tiettyihin alueisiin kuten kuljettajaan ja ohjaamoon.

Valikko

• MENU → AF → 2. AF → Kohteentunnistus

 (Ihminen)	Kamera havaitsee ihmiset. Se hakee tarkennuksen esimerkiksi kasvoihin, päähän, silmiin ja ylävartaloon.
 (Moottoriurheilu)	Kamera havaitsee autot ja moottoripyörät. Se hakee tarkennuksen esimerkiksi auton runkoon (pääsääntöisesti moottoriurheilussa käytetyistä tyypeistä) tai kuljettajaan.
 (Lentokoneet)	Kamera havaitsee lentokoneet ja helikopterit. Se hakee tarkennuksen esimerkiksi lentokoneen runkoon tai ohjaamoon.
 (Junat)	Kamera havaitsee junat. Se hakee tarkennuksen esimerkiksi vaunuihin tai junan ohjaamoon.
 (Linnut)	Kamera havaitsee linnut. Se hakee tarkennuksen esimerkiksi päähän tai silmiin.
 (Koirat ja kissat)	Kamera havaitsee kissat, koirat ja vastaavat eläimet. Se hakee tarkennuksen esimerkiksi päähän tai silmiin.
Pois	Kohteen seurannan valinta ei käytössä.

☞ Kun asetukseksi valitaan muu kuin **[Pois]**, **[AF]** (**[AF MF]**) määritetään arvoon **[S-AF]** (**[S-AF MF]**) ja **[C-AF+TR]** (**[C-AF+TR MF]**) arvoon **[C-AF]** (**[C-AF MF]**).

☞ Tämä toiminto ei ole käytettävissä, kun anturin kuvanopeudeksi on asetettu **S&Q**-tilassa vähintään **[100fps]**.

Kuvien ottaminen **[Kohteentunnistus]**-toiminnolla

1. Suuntaa kamera kohteeseen.

- Kun kamera tunnistaa kohteita, kohteen ympärille ilmestyy valkoinen kehys ja kamera tarkentaa siihen. Muihin kohteisiin ilmestyvät harmaat kehukset. Tarkennettuun kohteeseen ilmestyy valkoisen kehuksen lisäksi toinen, sitä ympäröivä kehys.

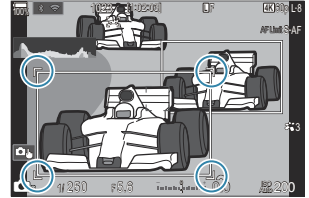

- Jos kohteen tarkennusta merkitsevä valkoinen kehys ei tule näkyviin, muuta AF-kohteen kokoa ja/tai sijaintia niin, että se kattaa kohteen.

Jos AF-kohdetilana on **[All]**, kamera tarkentaa näytön keskikohtaa lähimpänä olevaan kohteeseen.

- Kun kamera sitten tunnistaa tiettyjä elementtejä, kuten silmät tai ohjaamon, pienemmät valkoiset kehukset ilmestyvät myös niiden ympärille. Nämä kehukset voidaan piilottaa valikosta (P.125).

Kohteen valinta

- Jos kohde liikkuu määritetyn AF-tarkennuspistealueen ulkopuolelle tai jos tunnistetaan useita kohteita, tarkennettavaa kohdetta ilmaiseva valkoinen kehys voi kadota näkyvistä tai siirtyä toiseen kohteeseen.
- Tarkennettava kohde voidaan lukita (kiinnittää) painamalla painiketta, jolle **[☞ Kohteen valinta]** (P.344) -toiminto on määritetty kohdassa **[Painikeasetukset]** (P.342). Kun tarkennuksen valkoinen kehys on näkyvissä, painikkeen painaminen lukitsee kameran tähän kohteeseen tarkennettavaksi kohteeksi. Kun tarkennuksen valkoinen kehys on näkyvissä, kamera valitsee painikkeen painamisen jälkeen AF-tarkennuspisteen lähellä olevan kohteen tarkennettavaksi kohteeksi ja lukittuu siihen.
- Jos tunnistetaan useita kohteita, voit valita tarkennettavan kohteen ja lukita kameran siihen kääntämällä etu- tai takavalitsinta samalla, kun painiketta painetaan.
- Jos kamera havaitsee silmiä kun **[☞ Ihminen]**-asetus on valittuna, voit valita lukittavan kohteen silmät etu- tai takavalitsinta pyörittämällä samalla, kun pidät painikkeen pohjassa.
- Kun kamera on lukittu kohteeseen tai silmään, näyttöruutuun tulee näkyviin sana "Lock". Kun kamera on lukittu kohteeseen, voit siirtyä nopeasti kohteiden tai silmien välillä painamalla **△ ▽ ◀ ▶**-painikkeita.

- Poista tarkennuksen lukitus painamalla painiketta, jolle toiminto on määritetty uudelleen, tai painamalla **OK**-painiketta. Jos lukittu kohde katoaa, tarkennuksen lukitus poistuu.
- Voit myös valita tarkennettavan kohteen ja lukita tai poistaa lukituksen napauttamalla (P.53).

2. Tarkenna painamalla laukaisin puoliväliin.

- Voit tarkentaa myös painamalla **AF-ON**-painiketta (P.115).
- Kun kamera tarkentaa kohteeseen, tarkennussijaintiin ilmestyy vihreä kehys.
- Kun kamera tunnistaa tiettyjä elementtejä, kuten ohjaamon tai kuljettajan, se tarkentaa niihin.
- Kun **[C-AF]** tai **[C-AF MF]** valitaan AF-tilaksi, kamera jatkaa kohteen seuraamista ja siihen tarkentamista valkoisella kehyksellä koko näyttöruudussa myös silloin, kun kohde liikkuu, kunnes painike vapautetaan. Seuranta-aluetta voidaan vaihtaa (P.122).

3. Ota kuva painamalla laukaisinpainike kokonaan pohjaan.

- ⓘ Kamera ei välttämättä tunnista kohdetta valitun kohteen tai taidesuotimen vuoksi.
- ⓘ Kamera ei välttämättä tunnista kohdetta sen tyyppin tai kuvausolosuhteiden vuoksi.
- ⓘ Jos valokuvia otetaan kohteen ollessa lukittuna (kiinnitettyinä) tarkennukseen  SH1 tai ProCap SH1 valittuna käyttötilassa (P.189), kohteen lukitus saatetaan vapauttaa.

C-AF-käytön määrittäminen, kun kohteentunnistus on käytössä (C-AF-asetus)

: **PASMB** /S&Q: **PASM**

Määritä C-AF-käyttö, kun kuvataan kohteentunnistuksen ollessa käytössä.

Valikko

• MENU → AF → 2. AF → C-AF -asetus

C-AF -alue

Määritä alue, jolla C-AF-seuranta suoritetaan, kun määritetty kohde tunnistetaan ja siihen tarkennetaan still-kuvausta varten.

Kaikki	Kun kohteeseen on tarkennettu kerran, kamera jatkaa siihen tarkentamista ja sen seuraamista koko kuvausnäytössä.
	Kamera seuraa tarkennettua kohdetta valitussa Af-tarkennuskehyksessä ja pysyy tarkennettuna kohteeseen.

C-AF-alue

Aseta alue, jolla C-AF-seuranta suoritetaan, kun määritetty kohde tunnistetaan ja siihen tarkennetaan videotallennusta varten.

Kaikki	Kun kohteeseen on tarkennettu kerran, kamera jatkaa siihen tarkentamista ja sen seuraamista koko kuvausnäytössä.
	Kamera seuraa tarkennettua kohdetta valitussa Af-tarkennuskehyksessä ja pysyy tarkennettuna kohteeseen.

Määritä C-AF-käyttö tilanteeseen, jossa määritettyä kohdetta ei voida tunnistaa videotallennusta varten.

Kyllä	Vaikka kamera ei voisi tunnistaa määritettyä kohdetta, se jatkaa siihen tarkentamista.
Ei	Kun kamera ei voi tunnistaa määritettyä kohdetta, se lakkaa tarkentamasta siihen.

Tarkennuksen ensisijaisuuden määrittäminen painikkeille (📷📦 AF-painike)

📷: **PASMB** 📷/S&Q: **PASM**

Laukaisinpainikkeelle ja **AF-ON**-painikkeelle voidaan määrittää erilliset tarkennuspisteet tilanteeseen, jossa kohde tunnistetaan.

Valikko

• MENU → AF → 2. AF → 📷📦 AF-painike



Valitse AF-käyttö, jota käytetään, kun laukaisinpainike painetaan puoliväliin.

[📷]-prioriteetti: Kohdistaa tarkennuksen kohteeseen, kun se tunnistetaan valitussa AF-kohdepisteessä.

[[::]]-prioriteetti: Kohdistaa tarkennuksen aina valittuun AF-kohdepisteeseen.



Valitse AF-käyttö, jota käytetään, kun **AF-ON**-painiketta painetaan.

[📷]-prioriteetti: Kohdistaa tarkennuksen kohteeseen, kun se tunnistetaan valitussa AF-kohdepisteessä.

[[::]]-prioriteetti: Kohdistaa tarkennuksen aina valittuun AF-kohdepisteeseen.

Kehyksen määrittäminen tuo näyttöön tunnistetut silmät (Silmäntunnistuskehys)

: **PASMB** /S&Q: **PASM**

Voit valita, näyttääkö kamera pieniä kehyksiä tunnistaessaan silmien ja ohjaamoiden kaltaisia pieniä osia.

Valikko

- **MENU** ➔ **AF** ➔ 2. AF ➔ Silmäntunnistuskehys

Pois	Kehyksiä ei näytetä pienille osille, kuten silmille tai ohjaamoille.
Päällä	Kehykset näytetään pienille osille, kuten silmille tai ohjaamoille.

- Vaikka [**Silmäntunnistuskehys**] on [**Pois**], kamera tarkentaa silmiin tai tiettyihin elementteihin, kuten ohjaamoon, kun ne tunnistetaan.

C-AF-keskikohdan priorisointi (C-AF-keskikohdan prioris.)

: PASMB /S&Q: PASM

Kun kamera tarkentaa käyttämällä ryhmäpiste-AF-tarkennusta [C-AF]- ja [C-AF] -tiloissa, se priorisoi aina valitun ryhmän keskimmäisen pisteen tarkennustoimintojen toistuvan sarjan ajan. Vain jos kamera ei pysty tarkentamaan keskellä olevan tarkennuspisteen avulla, se tarkentaa käyttämällä valitun tarkennusryhmän ympäröiviä pisteitä. Tämän ansiosta voidaan seurata kuvauskohteita, jotka liikkuvat nopeasti mutta suhteellisen ennalta-arvattavasti. Keskikohteen ensisijaisuutta suositellaan useimmissa tilanteissa.

Valikko

- MENU → AF → 4. AF → C-AF-keskikohdan prioris.

1. Valitse AF-kohdetila, jolle kamera priorisoi aina keskimmäisen pisteen tarkennustoimintojen toistuvan sarjan ajan, ja laita sen viereen valintamerkki (✓).

- Valitse asetus -painikkeilla ja paina OK-painiketta lisätäksesi sen viereen valintamerkin (✓).
Poista valintamerkki painamalla OK-painiketta uudelleen.

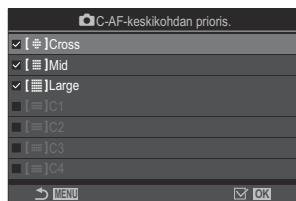



C-AF-keskikohdan priorisoinnin asetusnäyttö

[Cross] Cross	
[Mid] Mid	Jos laitat valintamerkin (✓) asetuksen viereen, kamera priorisoi aina keskikohdan kohteen tarkennustoimintojen toistuvan sarjan ajan, kun AF-kohdetila on käytössä.
[Large] Large	
[C1] C1	
[C4] C4	

ⓘ [C1]–[C4] voidaan merkitä valintamerkillä (✓) vain, kun joko vaakasuuntainen tai pystysuuntainen [Koko], joka on määritetty kohdassa [C1]–[C4] ja kohdassa [\[C-AF-kohdetilan asetukset\]](#) (P.108), on 5 tai suurempi.



C-AF-seurannan herkkyys (C-AF-herkkyys / C-AF-herkkyys)

 : **PASMB**  /S&Q: **PASM**

Valitse, miten nopeasti kamera vastaa kohteen etäisyyden muutoksiin tarkennuksen aikana, kun [C-AF], [C-AF MF], [C-AF+TR] tai [C-AF+TR MF] on valittu kohteelle [ AF-tila] tai kun [C-AF] tai [C-AF+TR] on valittu kohteelle [ AF-tila]. Tämä voi auttaa hakemaan automaattitarkennuksen nopeasti liikkuvaan kohteeseen tai estää kameraa tarkentamasta uudelleen, kun kohteen ja kameran välistä kulkee objekti.

Valikko

- MENU → AF → 4. AF →  C-AF-herkkyys
- MENU → AF → 5. Videon AF →  C-AF-herkkyys

- Valitse seuraamisherakkyys viidestä tasosta ( C-AF-herkkyys) / kolmesta tasosta ( C-AF-herkkyys).
- Mitä korkeampi arvo on, sitä korkeampi on herkkyys. Valitse positiiviset arvot kuvauskohteille, jotka ilmestyvät ruutuun yllättäen tai liikkuvat nopeasti pois päin tai joiden nopeus vaihtelee tai pysähtyy yllättäen niiden liikkeessa kameraa kohti tai siitä pois päin.
- Mitä alhaisempi arvo on, sitä alhaisempi on herkkyys. Valitse negatiiviset arvot, jotta kamera ei tarkenna uudelleen, kun muut kohteet peittävät hetkeksi kuvauskohteen, tai jotta kamera ei tarkenna taustaan, kun et pysty pitämään kohdetta AF-tarkennuspisteessä.

C-AF-nopeus (📷 C-AF-nopeus)

📷: PASM B 📷/S&Q: PASM

Valitse, miten nopeasti kamera reagoi kuvauskohteen etäisyyden muutoksiin, kun tarkennustilan vaihtoehdoksi on valittu **[C-AF]** tai **[C-AF+TR]**. Tämän toiminnon avulla voidaan säätää kameran uudelleentarkentamiseen käyttämää aikaa esimerkiksi kohdetta vaihdettaessa.

Valikko

- MENU → AF → 5. Video AF → 📷 C-AF-nopeus

- Valitse viidestä tarkennusnopeuden tasosta.
- Uudelleentarkentaminen on nopeampaa, jos asetus on valittu +-puolelle. Valitse --puoli, jos haluat kameran palauttavan tarkennuksen pehmeästi, kun kohde on ollut poissa tarkennuksesta.

Kameran tarkennustoiminnan muutostoiminnot

Objektiivin tarkennusalue (📷 AF-rajoitin)

📷: **PASMB** 👤/S&Q: **PASMB**

Valitse alue, jolla kamera tarkentaa automaattitarkennuksella. Tämä on tehokasta tilanteissa, joissa kohteen ja kameras väliin tulee tarkennuksen aikana este, joka aiheuttaa merkittäviä muutoksia tarkennukseen. Voit käyttää asetusta myös estämään kameras tarkentamisen etualalla oleviin kohteisiin, kun kuvaat esimerkiksi aidan tai ikkunan läpi.

[AF-rajoitin]-asetukseen tallennettujen asetusten käyttäminen

Valikko

• MENU → AF → 4. AF → 📷 AF-rajoitin

1. Korosta vaihtoehto **[AF-rajoitin]** △ ▽ -painikkeilla ja paina **OK**-painiketta.

2. Valitse **[Päällä1]**, **[Päällä2]** tai **[Päällä3]** △ ▽ -painikkeilla ja paina **OK**-painiketta.



📷 AF-rajoitin	
AF-rajoitin	Pois
Päällä1-etäisyys	5.0–999.9m
Päällä2-etäisyys	10.0–999.9m
Päällä3-etäisyys	50.0–999.9m
Lauk. pr.	Päällä

📷 AF-rajoittimen
asetusnäyttö

Pois	Kamera ei käytä tallennettua tarkennusetäisyysaluetta.
Päällä1	Kamera käyttää kohtaan [Päällä1-etäisyys] tallennettua aluetta.
Päällä2	Kamera käyttää kohtaan [Päällä2-etäisyys] tallennettua aluetta.



3. Palaa AF-rajoittimen asetusnäyttöön.

 AF-rajoitin ei ole käytettävissä seuraavissa tapauksissa.





- Kun tarkennuksen rajoitin on käytössä objektiivissa
- Kun tarkkuushaarukointi tai tarkennuksen pinonta on käytössä
- Kun kamera on  - tai **S&Q**-tilassa tai kun videota tallennetaan
- Kun tarkennustilaksi on valittu  **AF** tai  **AF MF**

[AF-rajoitin]-asetuksen määrittäminen

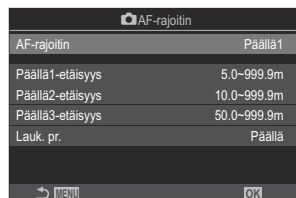
1. Määritä asetukset.

- Valitse kohde   -painikkeilla ja tuo asetusvalikko näyttöön painamalla **OK**-painiketta.
- Palaa  AF-rajoitin-asetusnäyttöön painamalla uudelleen **OK**-painiketta.



Päällä1-etäisyys	Aseta tarkennusetäisyyksien alue.
Päällä2-etäisyys	Tarkennusetäisyydet voidaan valita väliltä 000,0–999,9 m/ft. Siirry numeroiden ja yksiköiden (m/ft) välillä   -painikkeilla ja vaihda vaihtoehtoja   -painikkeilla.
Päällä3-etäisyys	
Lauk. pr.	[Pois]: Noudattaa [Lauk. pr.] (P.117) -asetusta. [Päällä]: Suljin voidaan silti laukaista, vaikka kamera ei pystyisi tarkentamaan, kun muu asetus kuin [Pois] on valittu [AF-rajoitin] -asetukseksi.

 Asetuksissa **[Päällä1-etäisyys]**–**[Päällä3-etäisyys]** näkyvät numerot on tarkoitettu vain suosituksiksi.

C-AF-objektiivin skannaus (📷 AF-skanneri)

📷: **PASMB** 👤/S&Q: **PASM**

Valitse, suorittaako kamera tarkennusskannauksen. Jos kamera ei pysty tarkentamaan, se skannaa tarkennussijaintia kiertämällä objektiivia vähimmäistarkennuksesta äärettömyyteen. Voit halutessasi rajoittaa skannaustoimintoa. Tämä valinta tulee voimaan, kun **[C-AF]**, **[C-AF+TR]**, **[C-AF MF]** tai **[C-AF+TR MF]** on valittu **[📷 AF-tila] (P.99)**-asetukselle.

Valikko

- **MENU** ➔ **AF** ➔ 4. **AF** ➔ 📷 **AF-skanneri**

Pois	Kamera ei skannaa, ellei se pysty tarkentamaan. Tämä estää tarkennuksen muuttumisen sellaiseksi, että kadotat kohteesi, kun kamera tarkentaa esimerkiksi pieniin kohteisiin.
Päällä	Kun kamera ei pysty tarkentamaan, se skannaa vain kerran. Kamera ei skannaa uudelleen niin kauan kuin tarkennustoiminto jatkuu.

- Huolimatta **[📷 AF-skanneri]**-asetukselle valitusta vaihtoehdosta kamera skannaa kerran, jos se ei voi tarkentaa, kun **[S-AF]** tai **[S-AF MF]** on valittu **[📷 AF-tila]**-asetukselle.

Automaattitarkennuksen hienosäätö (AF-tarkennuksen säät.)

: PASMB /S&Q: PASM

Hienosäädä vaihetunnistukseen perustuvaa automaattitarkennusta. Tarkennusta voidaan hienosäätää ± 20 askelta.

Valikko

- MENU \rightarrow AF \rightarrow 4. AF \rightarrow AF-tarkennuksen säät.

ⓘ Automaattitarkennusta ei yleensä tarvitse hienosäätää tämän vaihtoehdon avulla. Tarkennuksen hienosäätäminen saattaa estää kameraa tarkentamasta normaalisti.

ⓘ Tarkennuksen hienosäädöllä ei ole vaikutusta [S-AF]- ja [S-AFME]-tiloissa.

Tallennetun tarkennuksen säätöarvon käyttäminen

1. Korosta [AF-tarkennuksen säätö] $\Delta \nabla$ -painikkeilla ja paina OK-painiketta.

2. Korosta [Päällä] $\Delta \nabla$ -painikkeilla ja paina OK-painiketta.

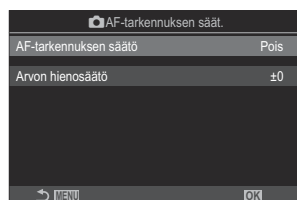

AF-tarkennuksen säädön asetusnäyttö

Pois	Kamera ei käytä tallennettua tarkennuksen säätöarvoa.
Päällä	Kamera käyttää tallennettua tarkennuksen säätöarvoa.

3. Palaa AF-tarkennuksen säädön asetusnäyttöön.

[AF-tarkennuksen säät.]-asetuksen määrittäminen

1. Määritä asetukset.

- Valitse kohde Δ ∇ -painikkeilla ja tuo asetusvalikko näyttöön painamalla **OK**-painiketta.
- Palaa  AF-tarkennuksen säädön asetusnäyttöön painamalla **OK**-painiketta uudelleen.

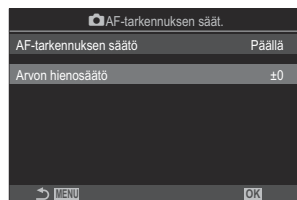

Arvon hienosäätö

Säätää kaikkien objektiivien tarkennusta. Tarkennusta voidaan hienosäätää ± 20 askelta.
[-20] – [±0] – [+20]

- 🔗 Voit lähentää näyttöä tulosten tarkastelua varten käyttämällä etuvalitsinta tai  -painiketta.
- 🔗 Voit tarkistaa tulokset testikuvalla painamalla laukaisinpainiketta ennen **OK**-painiketta.

AF-apuvalon automaattisen tarkennuksen aputoiminto (AF-apuvalo)

 : **PASMB**  /S&Q: **PASM**

AF-apuvalo auttaa tarkentamaan huonossa valaistuksessa.

Valikko

- **MENU** ➔ **AF** ➔ 3. AF ➔ AF-apuvalo

Päällä	Apuvalo syttyy automaattitarkennuksen aikana, jos kuvauskohde on huonosti valaistu.
Pois	Apuvalo ei syty, vaikka kuvauskohde olisi huonosti valaistu.

🔔 Jotta voit käyttää tätä toimintoa hiljaisessa tilassa, on määritettävä asetus [**Hiljaisen [♥] asetukset**] (P.197).

AF-tarkennuksen näyttötila (AF-alueosoitin)

 : **PASMB**  / **S&Q: PASM**

Automaattitarkennustilassa kameran tarkennuksen kohteena olevan kuvauskohteen sijainti näkyy vihreänä tarkennuspisteenä. Tämän vaihtoehdon avulla hallitaan tarkennuspisteen näyttämistä.

Valikko



- **MENU** → **AF** → 3. AF → AF-alueosoitin

Pois	Tarkennuspistettä ei näy.
Päällä1	Tarkennuspiste näkyy vain vähän aikaa sen jälkeen, kun kamera on tarkentanut.
Päällä2	Kameran tarkentamisen jälkeen AF-ryhmätarkennuspisteet otetaan käyttöön ja kamera esittää kaikkien tarkennettujen alueiden AF-tarkennuspisteet, kun laukaisinpainike on painettu puoliväliin tai kun AF-ON -painiketta painetaan.

Tarkennussijainnin asetustoiminnot



AF-kohteen valinta kameran suunnan mukaan (-kuv.suunnan linkki [)

: **PASMB** /S&Q: **PASM**



Kamera voidaan määrittää muuttamaan AF-kohteen sijainti ja AF-kohdetila automaattisesti, kun se havaitsee, että se on käännetty maisemaan (leveä) tai muotokuvaan (korkea). Kun kamera käännetään, kamera muuttaa sommittelua ja tämän seurauksena myös kuvauskohteen sijaintia ruudussa. Kamera pystyy tallentamaan AF-kohdetilan ja AF-kohteen sijainnin erikseen kameran suunnan mukaan. Kun tämä vaihtoehto on aktiivinen, [ [] **Aseta oletus**] (P.138)-vaihtoehdon avulla voidaan tallentaa erilliset kotisijainnit maisemalle ja muotokuvalle.



Valikko

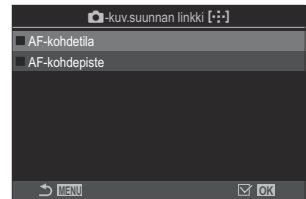

- MENU → AF → 6. AF-kohdeasetukset ja -toiminnot → -kuv.suunnan linkki []

1. Valitse toiminto, jolle haluat tallentaa eri asetukset maisemalle ja muotokuvalle ja aseta sen viereen valintamerkki (✓).
 - Valitse asetetus  -painikkeilla ja paina **OK**-painiketta lisätäksesi sen viereen valintamerkin (✓).
Poista valintamerkki painamalla **OK**-painiketta uudelleen.



 Kuv.suunnan linkki []
asetusnäyttö

AF-kohdetila	Kun laitat valintamerkin (✓) tämän viereen, kamera tallentaa erilliset AF-kohdetilat (esim.  All,  Small) maisemalle ja muotokuvalle.
AF-kohdepiste	Kun laitat valintamerkin (✓) tämän viereen, kamera tallentaa erilliset AF-kohdesijainnit maisemalle ja muotokuvalle.

2. Näyttö palaa -kuv.suunnan linkki []-asetusnäyttöön.
3. Palaa kuvausnäyttöön painamalla **MENU**-painiketta.

- 4.** Valitse AF-kohtetila tai kohteen sijainti siten, että kamera on ensin käännetty toiseen suuntaan ja sitten toiseen.
- Erilliset asetukset tallennetaan maisemalle, muotokuvalle kamera käännettynä oikealle ja muotokuvalle kamera käännettynä vasemmalle.

AF-kotisijainnin valitseminen (📷 [⋮]) Aseta oletus

📷: PASMB 👤/S&Q: PASM

Valitse [⋮]Home-ominaisuuden kotisijainti. [⋮]Home -ominaisuuden avulla voit palauttaa aikaisemmin tallennetun AF-kohteen "kotisijainnin" yhdellä painikkeen painalluksella. Tämän vaihtoehdon avulla valitaan kotisijainti.

Valikko

• MENU ➔ AF ➔ 6. AF-kohdeasetukset ja -toiminnot ➔ 📷 [⋮] Aseta oletus

1. Valitse asetus, jonka haluat tallentaa kotisijaintiin, ja laita sen viereen valintamerkki (✓).

- Valitse asetus △ ▽ -painikkeilla ja paina **OK**-painiketta lisätäksesi sen viereen valintamerkin (✓).
Poista valintamerkki painamalla **OK**-painiketta uudelleen.

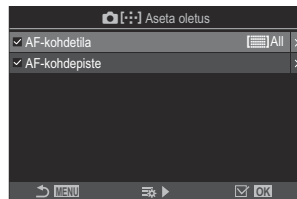



AF-kohdetila	Valitse kotisijainnin AF-kohdetila. Vain 📷 AF-kohdetilan asetukset (P.108) -asetuksille valitut vaihtoehdot ovat käytettävissä.
AF-kohdepiste	Valitse kotisijainnin kohdepisteen sijainti.

2. Määritä valitun kohteen asetukset painamalla ▷ -painiketta.

- Valitse kotisijainnin asetukset
- Kun [📷-kuv-suunnan linkki \[⋮\]](#) on aktiivinen, saat kehotuksen valita maiseman tai muotokuvan (kamera käännetty vasemmalle / kamera käännetty oikealle) ennen kuin tuot vaihtoehdot näkyviin painamalla **OK**-painiketta.

[]Home]-toiminnon käyttäminen

Määritä kohdassa [ **Painikkeen toiminto**] (P.342) []Home]-toiminto painikkeelle. AF-kohde siirtyy tallennettuun kotisijaintiin, kun painat painiketta.











AF-kohteen valinta ([-:·:·])Valitse näyttöasetukset)

: **PASMB** /S&Q: **PASM**

Valitse etu- ja takavalitsimen tai nuolipainikkeiden tehtävät AF-kohteen valinnan yhteydessä. Käytettävät säätimet voidaan valita kamerasäätövalikon tai henkilökohtaisten mieltymysten mukaan.

Valikko

• MENU → AF → 6. AF-kohteasetukset ja -toiminnot → [-:·:·]Valitse näyttöasetukset

 -valitsin	<p>Määritä etu- ja takavalitsimen tehtävät.</p> <p>[Pois]: Ei mitään.</p> <p>[-:·:·Pos]: Sijoita AF-kohdepiste (P.104).</p> <p>[-:·:·Mode]: Valitse AF-kohdetila (esim. All, Small) (P.105).</p>
 -painike	<p>Määritä tehtävät    -painikkeille.</p> <p>[Pois]: Ei mitään.</p> <p>[-:·:·Pos]: Sijoita AF-kohdepiste (P.104).</p> <p>[-:~:~Mode]: Valitse AF-kohdetila (esim. All, Small) (P.105).</p>

AF-kohteen valinnan kierron käyttöönotto ([:⋮:]) Ympyrän asetukset

📷: PASMB 📷/S&Q: PASM

Voit valita, kiertääkö AF-kohteen valinta näytön reunojen yli. Voit myös valita, pystytkö valitsemaan [⋮]All (kaikki kohteet) -vaihtoehdon ennen kuin AF-kohteen valinta kiertää näytön vastakkaiselle reunalle.

Valikko

- MENU ➔ AF ➔ 6. AF-kohteasetukset ja -toiminnot ➔ [⋮] Ympyrän asetukset

[:⋮:] Ympyrän valinta

[Pois]: Kehän kiertäminen ei käytössä. Kohteen valinta pysyy näytön rajojen sisällä.

[Ympyrä 1]: jos $\Delta \nabla \triangleleft \triangleright$ -painikkeita painetaan samaan suuntaan sen jälkeen, kun näytön reuna on saavutettu, valinta siirtyy saman rivin tai sarakkeen vastakkaiselle reunalle.

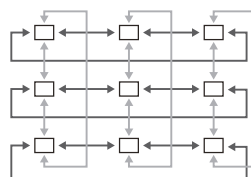

”Ympyrä 1”

[Ympyrä 2]: jos $\Delta \nabla \triangleleft \triangleright$ -painikkeita painetaan samaan suuntaan sen jälkeen, kun näytön reuna on saavutettu, valinta siirtyy seuraavan rivin tai sarakkeen vastakkaiselle reunalle.

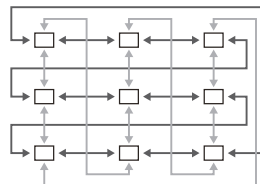







”Ympyrä 2”

Seuraavan kautta:





All

[Ei]: kohteen valinta ei käy läpi All (kaikki kohteet) -vaihtoehtoa ennen ympäri kiertämistä.

[Kyllä]: jos  **Ympyrän valinta** -asetukseksi on valittu **[Ympyrä 1]** tai **[Ympyrä 2]**, kohteen valinta käy läpi All (kaikki kohteet) -vaihtoehdon ennen vastakkaiselle reunalle kiertämistä.

 All (kaikki kohteet) -vaihtoehdon piilottaminen kohdassa  **AF-kohdetilan asetukset** (P.108) kiinnittää **[Seuraavan kautta: All]** -asetukseksi **[Ei]**-vaihtoehdon.

 AF-kohdepisteet eivät kierrä kuvaamisen, esimerkiksi sarjakuvaamisen, aikana.

  **Ympyrän valinta** lukittuu **[Pois]**-tilaan videotallennuksen aikana ja silloin, kun tarkennustilaksi on valittu  **AF** tai  **AF MF**.

AF-kohteen valinta kohdistussäätimillä etsinkuvaamisen aikana (AF-kohdistussäädin)

 : **PASMB**  / **S&Q: PASM**

Valitse AF-kohte etsinkuvaamisen aikana näyttöruudun kosketussäätimien avulla. Siirrä kohdepistettä liikuttamalla sorme näyttöruudulla samalla, kun tarkastelet kuvauskohdetta etsimässä.

Valikko

- **MENU** ➔ **AF** ➔ 6. AF-kohteasetukset ja -toiminnot ➔ AF-kohdistussäädin

Pois	Näyttöruudun kosketussäätimiä ei voi käyttää AF-kohteen valintaan etsinkuvaamisen aikana.
Päällä	Näyttöruudun kosketussäätimiä voidaan käyttää AF-kohteen valintaan etsinkuvaamisen aikana. Ota AF-kohteen valinta käyttöön tai poista se käytöstä napauttamalla näyttöruutua kevyesti kaksi kertaa. Kun kohde koskettaa näytön reunaa ja nostat ja liu'utat sormeasi uudelleen, AF-kohte siirtyy toiselle puolelle tai siitä tulee  All (kaikki kohteet) -tila sen mukaan, mikä [[::]] Ympyrän valinta (P.141) -asetus on.

 Kun **[Päällä]** on valittuna, kosketussäätimien avulla voidaan myös siirtää AF/Zoom AF -zoomauskehystä (P.110).

Muut toiminnot, jotka ovat hyödyllisiä tarkennuksen aikana



Manuaalitarkennuksen aputoiminto (MF-apu)

: **PASMB** /S&Q: **PASM**

Kyseessä on tarkennuksen aputoiminto MF:lle. Kun kohdistinrengasta käännetään, korostettavan kohteen reuna tai näytön osa suurennetaan.

Valikko

- MENU → AF → 7. MF → MF-apu

Suurena	<p>Suurentaa näytön osan.</p> <p>[Pois]: Normaali näyttö.</p> <p>[Päällä]: Suurentaa näytön osan. Suurennettava osa voidaan asettaa etukäteen AF-pisteen avulla.  ”Tarkennuspisteen valitseminen (AF-kohdepiste)” (P.104)</p>
Korostus	<p>Näyttää selkeästi rajatut reunat reunan korostuksessa.</p> <p>[Pois]: Normaali näyttö.</p> <p>[Päällä]: Näyttää selkeästi rajatut reunat reunan korostuksessa. Voit valita korostuksen värin ja voimakkuuden.  ”Tarkennuksen korostusvaihtoehdot (Korostusasetukset)” (P.146)</p>
Tarkennuksen osoitin	<p>Tarkennusrengaan kääntäminen manuaalitarkennuksen aikana tuo näkyviin merkkivalon, joka näyttää, miten paljon ja mihin suuntaan on käännettävä, jotta kohde tarkentuu.</p> <p>[Pois]: Normaali näyttö.</p> <p>[Päällä]: Tarkennusrengaan kääntäminen manuaalitarkennuksen aikana tuo näkyviin merkkivalon, joka näyttää, miten paljon ja mihin suuntaan on käännettävä, jotta kohde tarkentuu.</p>

 Kun korostustoiminto on käytössä, pienten kohteiden reunat pyrkivät korostumaan voimakkaammin. Se ei kuitenkaan takaa tarkennuksen voimakkuutta.

- ⓘ Tarkennuszoomaus ei ole käytettävissä seuraavissa tilanteissa:
 - Videotallennuksen aikana / kun **[C-AF MF]** tai **[C-AF+TR MF]** on valittu tarkennustilaksi / monivalotuksen aikana / kun **[Digitaalinen telejatke]** on **[Päällä]** **[S&Q]**-tilassa
- ⓘ Kun käytössä on kolmannen osapuolen objektiiveja, joissa on tarkennuskytkinmekanismi, tarkennuksen suuntaa ja tarkennuksen osoittimen näyttöä voi kääntää. Jos näin tapahtuu, vaihda **[Tark. rengas] (P.150)**-asetus.
- ⓘ Tarkennuksen osoitinta ei voi näyttää, kun käytössä on Four Thirds -järjestelmän objektiivi.
- 🔍 Lähennä tai loitonna tarkennuszoomauksen aikana kääntämällä etu- tai takavalitsinta.
- 🔍 Paina **INFO**-painiketta muuttaaksesi väriä ja voimakkuutta, kun korostus on näytössä.

Tarkennuksen korostusvaihtoehdot (Korostusasetukset)

 : **PASMB**  / **S&Q: PASM**

Korosta kohteet värillisillä ääriviivoilla. Niiden avulla tarkennetut kohteet on helpompi nähdä esimerkiksi manuaalitarkennuksen aikana.

Painike

- Painike, johon [**Korostus**] on määritetty → **INFO**-painike

Valikko

- **MENU** → **AF** → 7. MF → Korostusasetukset

Korostettu väri	Valitse tarkennuksen korostusväri. [Valkoinen] / [Musta] / [Punainen] / [Keltainen]
Korostuksen voimakk.	Valitse tarkennuksen korostustaso. [Matala] / [Normaali] / [Korkea]
Kuvan kirkaussäätö	Säädä taustan kirkkautta, jotta tarkennuksen korostus on helpompi nähdä. [Pois] : Normaali näyttö. [Päällä] : säätää taustan kirkkautta.

 Kun [**Kuvan kirkaussäätö**]-asetukseksi on valittu [**Päällä**], live-näkymänäyttö saattaa olla kirkaampi tai tummempi kuin lopullinen valokuva.

Tarkennuksen korostuksen käyttäminen

Tarkennuksen korostuksessa voidaan käyttää seuraavia vaihtoehtoja.

- **[Korostus]-asetus voidaan määrittää säätimeen [📷Painikkeen toiminto]- tai [👤Painikkeen toiminto] -toiminnon avulla:**

Tarkennuksen korostus voidaan määrittää säätimelle valitsemalla **[Korostus]** kohtaan **[📷Painikkeen toiminto]** (P.342) tai **[👤Painikkeen toiminto]** (P.342). Painikkeen painaminen ottaa tarkennuksen korostuksen käyttöön. **[Korostus]**-asetuksen voi valita myös **[Multitoiminto]** (P.353)-toiminnolle.

- **[Korostus]-vaihtoehdon valitseminen [MF-apu]-asetukseksi:**

Jos **[Korostus]** valitaan **[MF-apu]**-asetukseksi, tarkennuksen korostus aktivoituu automaattisesti, kun objektiivin tarkennusrengasta käännetään.

🔍 Tuo korostuksen vaihtoehdot näkyviin painamalla **INFO**-painiketta.

Tarkennusetäisyyden valitseminen esiasetetulle MF:lle (Esiasetettu MF-etäis.)

 : **PASMB**  /S&Q: **PASM**

Aseta esiasetetun MF:n tarkennuskohde.
Määritä luku ja yksikkö (m tai ft).

Valikko

- **MENU** ➔ **AF** ➔ 7. MF ➔ Esiasetettu MF-etäis.

- ⓘ Jos objektiivissa on tarkennusrajoitin, ota se pois käytöstä ennen kuin jatkat.
- ⓘ Esitetyt luvut on tarkoitettu vain suosituksiksi.



MF-kytkimen poistaminen käytöstä (MF-kytkin)

: **PASMB** /S&Q: **PASM**

Poista joistakin objektiiveista löytyvä manuaalitarkennuksen kytkin käytöstä. Tämä voi estää automaattitarkennuksen käytöstä poistamisen tarkennusrenkaan tahattoman kääntämisen vuoksi.

Valikko

- MENU → AF → 7. MF → MF-kytkin

Toiminnassa	Kamera reagoi objektiivin tarkennusrenkaan asentoon.
Ei toiminnassa	Kamera tarkentaa [ AF-tila] / [ AF-tila]-asetuksen valitun vaihtoehdon mukaan riippumatta objektiivin tarkennusrenkaan asennosta.

- ① Manuaalitarkennus objektiivin tarkennusrenkaan avulla ei ole käytettävissä, kun **[Ei toiminnassa]** on valittu **[MF-kytkin]**-asetukseksi, vaikka objektiivin tarkennusrenkas olisi manuaalitarkennusasennossa.
- 🔊 MF-kytkin on käytettävissä OLYMPUS- tai OM Digital Solutions Micro Four Thirds -objektiiveilla. Katso lisätietoja MF-kytkimellä varustetuista objektiiveista kohdasta ["MF-kytkinobjektiivit" \(P.465\)](#).

Objektiivin tarkennussuunta (Tarkennusrenkas)

: **PASMB** /S&Q: **PASM**

Valitse suunta, johon tarkennusrenkasta käännetään, kun tarkennusta halutaan säätää.

Valikko

- MENU → AF → 7. MF → Tark.rengas



Suurena tarkennusetäisyyttä kääntämällä rengasta vastapäivään.



Suurena tarkennusetäisyyttä kääntämällä rengasta myötäpäivään.

Objektiivin sijainnin nollaus virrankatkaisun yhteydessä (Nollaa obj.)

: **PASMB** /S&Q: **PASM**

Voit valita, ettei objektiivia nollata nollaustarkennussijaintiin, kun kameran virta katkaistaan. Tämän ansiosta voit katkaista kameran virran muuttamatta tarkennuksen sijaintia.

Valikko

- **MENU** ➔ **AF** ➔ 7. MF ➔ Nollaa obj.

Pois	Objektiivin tarkennussijaintia ei nollata, kun kameran virta katkaistaan. Tehozoomobjektiivit palautuvat myös zoomausasentoon, jossa ne olivat ennen kameran virran katkaisemista.
Päällä	Objektiivin tarkennussijainti nollataan, kun kameran virta katkaistaan.

Mittaus ja valotus

Valotuksen säätäminen (Valotuksen korjaus)

: **PASMB** /S&Q: **PASM**

Voit säätää kameran automaattisesti valitsemaa valotusta haluamallasi tavalla. Valitse positiivisia arvoja, kun haluat tehdä kuvista kirkaampia, ja negatiivisia arvoja, kun haluat tehdä niistä tummempia.

Painike

- Muissa kuin **M**-kuvatilassa: **Fn**-painike →    
- **M**-kuvaustilassa: Käännä etu- tai takavalitsinta samalla, kun painat **Fn**-painiketta.

Erikoisohjauspaneeli

- **OK** → Valotuksen korjaus



①



②

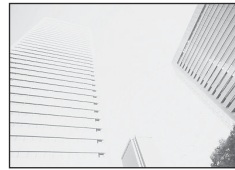

③

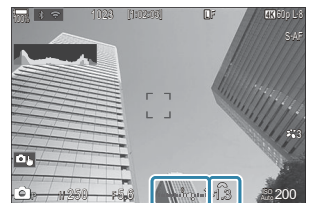

- ① Negatiivinen (-)
- ② Ei korjausta (0)
- ③ Positiivinen (+)

- Valokuvaamisen aikana valotuksen korjausta voi säätää enintään $\pm 5,0$ EV. Etsin ja live-näkymä näyttävät niiden arvojen tehon, jotka eivät ylitä arvoa $\pm 3,0$ EV. Valotuspalkki välkkyi, jos valotus on yli $\pm 3,0$ EV.
- Videotallennuksen aikana valotuksen korjausta voi säätää $\pm 3,0$ EV.
- Videotallennuksen aikana valotusta voidaan säätää etu- tai takavalitsimella tai kosketussäätimillä.



① ②

- ① Valotuspalkki
- ② Valotuksen korjausarvo

 Voit esikatsella valotuksen korjauksen vaikutuksia live-näkymässä valitsemalla **[Valkio]**-asetuksen kohdassa  **[LV-tila]** (P.370) ja **[Pois]**-asetuksen kohdassa  **[Yönäkymä]** (P.371).

Valotuksen korjauksen säätäminen

Tilat P, A ja S

1. Säädä valotuksen korjausta kääntämällä etuvalitsinta.
 - Voit muuttaa arvoa myös painamalla **Fn**-painiketta ja käyttämällä sen jälkeen <|>-painikkeita.
2. Vapauta laukaisin.

Tila M

Valitse -tilassa [ **ISO-auto**] (P.170)-asetukseksi [**P/A/S/M**] ja [**ISO**] (P.165)-asetukseksi [**Auto**].

Valitse -/**S&Q**-tilassa [ **ISO-auto**] (P.170)-asetukseksi [**S&Q**] ja [**ISO**] (P.165)-asetukseksi [**Auto**].

1. Säädä valotuksen korjausta painamalla **Fn**-painiketta ja kääntämällä sitten etuvalitsinta tai takavalitsinta.
2. Vapauta laukaisin.

Valotuksen korjauksen nollaus

Voit nollata valotuksen korjauksen pitämällä **OK**-painikkeen painettuna.

Valotuksen hallinnan EV-askleet (EV-askel)

: **PASMB** /S&Q: **PASM**

Valitse askelkoko, jota käytetään säädettäessä suljinaikaa, aukkoa, valotuksen korjausta ja muita valotukseen liittyviä asetuksia. Valitse 1/3, 1/2 tai 1 EV.

Valikko

- MENU → ₁ → 4. Valotus → EV-askel

Valotuksen hienosäätö (Valotussiirto)



 : **PASMB**  / **S&Q: PASM**

Hienosäädä valotusta. Käytä tätä vaihtoehtoa, jos haluat automaattivalotuksen lopputulosten olevan järjestelmällisesti kirkkaampia tai tummempia.

- ① Hienosäätöä ei yleensä tarvitse tehdä. Käytä sitä vain tarvittaessa. Normaaleissa olosuhteissa valotusta voidaan säätää käyttämällä valotuksen korjausta (P.152).
- ① Valotuksen hienosäätö vähentää käytettävissä olevaa valotuksen korjauksen määrää suunnassa (+ tai -), johon valotusta hienosäädettiin.

Valikko

• MENU →  → 4. Valotus → Valotussiirto

 (Digitaalinen ESP-mittaus)	Aseta hienosäädön määrä, kun mittaustapana on A. [-1]-[±0]-[+1]
 (keskipainotettu keskimääräinen)	Aseta hienosäädön määrä, kun mittaustapana on B. [-1]-[±0]-[+1]
 (pistemittaus)	Aseta hienosäädön määrä, kun mittaustapana on C. [-1]-[±0]-[+1]

Välkynnän vähentäminen LED-valaistuksessa (📷-välkynnän skann. / 📷-välkynnän skann.)

📷: PASMB 📷/S&Q: PASM

LED-valaistuksessa otetuissa valokuvissa saattaa esiintyä raitaisuutta. Optimoimalla suljinaika [**📷-välkynnän skann.**] / [**📷-välkynnän skann.**] -asetuksen avulla samalla, kun tarkkailet juovien esiintymistä näytössä.

- 🔗 Tätä tilaa voi käyttää hiljaisessa tilassa ja Pro Capture -kuvauksessa, kun toimintatilan valitsin käännetään **S**- tai **M**-asentoon 📷-tilassa.
- 🔗 Käytettävissä olevien suljinaikojen valikoima on pienempi.

Valikko

- MENU → 📷₁ → 4. Valotus → 📷-välkynnän skann.
- MENU → 📷 → 1. Perusasetukset/kuvanlaatu → 📷-välkynnän skann.

- Kun asetus on **[Päällä]**, "FlickerScan" -teksti tulee näkyviin.



- 🔗 Tarkennuskorostus ja LV-erikoisohjauspaneeli eivät ole käytettävissä välkynnän skannauksen näytössä. Tarkastele näitä toimintoja poistumalla ensin välkynnän skannauksen näytöstä painamalla **INFO**-painiketta.

Suljinajan valitseminen

- Valitse suljinaika etu- tai takavalitsimella tai $\Delta \nabla$ -painikkeilla. Halutessasi voit valita suljinajan pitämällä $\Delta \nabla$ -painikkeet pohjassa.
- Voit säätää suljinaikaa myös kohdassa **[EV-askel]** (P.154) valituin valotuksen lisäksi kääntämällä etuvalitsinta.
- Jatka suljinajan säätämistä, kunnes raitaisuutta ei enää näy näytössä.
- Näytön suurentaminen (P.110) helpottaa raitaisuuden tarkistamista.
- Kun painat **INFO**-painiketta, näyttö muuttuu ja "FlickerScan" -teksti poistuu näytöstä. Voit säätää aukkoa ja valotuksen korjausta. Säädä niitä etu- tai takavalitsimella tai nuolipainikkeilla.
- Palaa välkynnän skannauksen näyttöön painamalla **INFO**-painiketta toistuvasti.

Kirkkauden mittaustavan valinta kameralla (Mittaus)

 : **PASMB**  / **S&Q: PASM**







Voit valita, miten kamera mittaa kohteen kirkkauden.



Erikoisohjauspaneeli

- **OK** → Mittaus

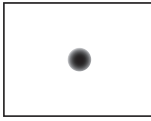
Valikko

- **MENU** →  → 5. Mittaus → Mittaus

	Digitaalinen ESP-mittaus	Soveltuu useimpiin olosuhteisiin, myös taustavalaistuille kohteille. Kamera mittaa 324 ruudun aluetta ja laskee ihanteellisen valotuksen ottaen huomioon otoksen luonteen.	
	Keskipainoinen keskimääräinen mittaus	Soveltuu sommitteluihin, joissa pääkohde on kuvan keskellä. Kamera asettaa valotuksen koko kuvan keskimääräisen valoisuustason mukaan ja antaa suurimman painon keskellä olevalle alueelle.	
	Pistemittaus	Käytä tiettyä kohteen mittausvalotuksen aluetta. Kamera mittaa kuvasta pienen osan (noin 2 %).	
	Hi Pistemittaus (ylivalo)	Lisää pistemittauksen valotusta. Varmistaa, että kirkkaat kohteet näyttävät kirkkailta.	
	Sh Pistemittaus (varjo)	Vähentää pistemittauksen valotusta. Varmistaa, että tummat kohteet näyttävät tummilta.	



 Pistemittauksen sijainti voidaan määrittää valitusta AF-kohteesta.  ”Tarkennuspisteen mittaus ([::]Pistemittaus)” (P.164)



Valotuksen lukitseminen (AE-lukko)



: **PASMB** /S&Q: **PASM**

Voit lukita valotusasetuksen painamalla painiketta. Käytä sitä, kun haluat säätää tarkennusta ja valotusta erikseen tai kun haluat kuvata useita kuvia samalla valotuksella.

Painike

- -tila: painike, jolle **[AEL]**-toiminto on määritetty [ **Painikkeen toiminto**] -kohdassa
- -/S&Q -tila: **CP**-painike

 -tilassa **[AEL]** (P.344) on määritettävä etukäteen jollekin säätimelle [ **Painikkeen toiminto**] (P.342) -asetuksella.

 Kameran voi määrittää vapauttamaan lukituksen automaattisesti kuvaamisen jälkeen.  **[AEL Autom. nollaus]** (P.161)

- Jos painat AEL-painiketta kerran, valotus lukittuu ja näytössä näkyy teksti **AEL**.
- Vapauta AE-lukko painamalla painiketta uudelleen.
- Lukko vapautuu, jos käytät toimintatilan valitsinta, **MENU**-painiketta tai **OK**-painiketta.

Valotuksen mittaus AE-lukituksen yhteydessä (**AEL** -mittaus)





 : **PASMB**  /S&Q: **PASM**

Valitse mittaustapa, jota käytetään valotuksen mittaamiseen valotuksen ollessa lukittuna, käyttämällä painiketta, jolle **[AEL]** (P.344)-toiminto on määritetty **[Painikkeen toiminto]** (P.342) -kohdassa.

Valikko

• MENU →  → 5. Mittaus → **AEL**-mittaus

- Katso lisätietoja AE-lukosta kohdasta “[Valotuksen lukitseminen \(AE-lukko\)](#)” (P.159).

Auto	Valotus mitataan [Mittaus] (P.158)-asetuksissa valitulla menetelmällä.
 (keskipainotettu keskimääräinen)	Kamera asettaa valotuksen koko kuvan keskimääräisen valoisuusasteen mukaan ja antaa suurimman painon keskellä olevalle alueelle.
 (pistemittaus)	Kamera mittaa kuvasta pienen osan (noin 2 %).
 Hi (pisteylivalomittaus)	Lisää pistemittauksen valotusta. Varmistaa, että kirkkaat kohteet näyttävät kirkkailta.
 Sh (pistevarjomittaus)	Vähentää pistemittauksen valotusta. Varmistaa, että tummat kohteet näyttävät tummilta.

AE-lukituksen vapauttaminen kuvaamisen jälkeen (Autom. nollaus)

 : **PASMB**  /S&Q: **PASM**

Määritä kamera niin, että se vapauttaa lukituksen automaattisesti kuvaamisen jälkeen, kun valotus on lukittu painikkeella, johon [\[AEL\] \(P.344\)](#)-toiminto on määritetty [ **Painikkeen toiminto**] (P.342)-kohdassa.

Valikko

• MENU →  → 5. Mittaus →  Autom. nollaus

Ei	Valotus pysyy lukittuna kuvaamisen jälkeen. Vapauta lukitus painamalla AEL -painiketta.
Kyllä	Valotuksen lukitus vapautetaan kuvaamisen jälkeen.



 Kun useita kuvia otetaan esimerkiksi sarjakuvausta, mukautettua itselaukaisinta tai intervallikuvausta käyttämällä, valotuksen lukitus vapautetaan sen jälkeen, kun kuvasarja on otettu.



Valotuksen lukitus, kun laukaisinpainike painetaan puoliväliin (AEL kun puolessa)



: **PASMB** /S&Q: **PASM**

Määritä kamera niin, että se lukitsee valotuksen, kun laukaisinpainike painetaan puoliväliin.

Valikko

- MENU →  → 5. Mittaus → AEL kun  puolessa

Ei	Valotusta ei lukita, kun laukaisinpainike painetaan puoliväliin. Valotus määritetään kuvausolosuhteiden mukaan, kun laukaisinpainike painetaan pohjaan.
Kyllä	Valotus lukitaan, kun laukaisinpainike painetaan puoliväliin.
Vain S-AF	Valotus lukitaan laukaisinpainiketta painettaessa puoliväliin vain silloin, kun AF-tilana on [S-AF], [S-AF MF], [ AF] tai [ AF MF].

- 📌 Jos valotus lukitaan painikkeella, jolle **[AEL] (P.344)**-toiminto on määritetty **Painikkeen toiminto** (P.342) -kohdassa, se pysyy lukittuna, kun painat laukaisinpainikkeen puoliväliin, tästä asetuksesta huolimatta.
- 👉 Jos kamera on määritetty siten, että valotus ei lukitu, kun laukaisinpainike painetaan puoliväliin, voit valita, mittaako kamera kirkkauden jokaiselle ruudulle sarjakuvauksen aikana. 🖱️
"Mittausasetusten asettaminen sarjakuvausta varten (-mittaus)" (P.163)



Mittausasetusten asettaminen sarjakuvausta varten (-mittaus)

 : **PASMB**  /S&Q: **PASM**

Valikko

- MENU →  → 5. Mittaus →  -mittaus

Ei	Kamera mittaa valotuksen, kun ensimmäinen ruutu kuvataan, ja valotus lukitaan sarjakuvauksen aikana.
Kyllä	Kamera mittaa kirkkauden ja määrittää kunkin ruudun valotuksen.

- ⓘ Jos valotus lukitaan painamalla painiketta, jolle **[AEL]** (P.344)-toiminto on määritetty **[Painikkeen toiminto]** (P.342) -kohdassa (P.159), tai painamalla laukaisinpainike puoliväliin (P.162), valotus pysyy lukittuna sarjakuvauksen aikana, vaikka [-mittaus]-asetus on **[Kyllä]**.
- ⓘ Kun [SH1]- tai **[ProCap SH1]** on asetettu, [-mittaus] on lukittu arvoon **[Ei]**.



Tarkennuspisteen mittaus ([-:·:]Pistemittaus)

 : **PASMB**  /S&Q: **PASMB**

Valitse, mittaako kamera nykyisen AF-tarkennuspisteen, kun **[Mittaus]**-asetukseksi on valittu []. Asetuksia voidaan säätää erikseen piste-, pisteylivalo- ja pistevarjoittauksen osalta.

Valikko

• MENU →  → 5. Mittaus → [-:·:] Pistemittaus

1. Valitse mittaustapa, jolla haluat kameran mittaavaan nykyisen AF-kohteen, ja laita sen viereen valintamerkki (✓).
 - Valitse asetus   -painikkeilla ja paina **OK**-painiketta lisätäksesi sen viereen valintamerkin (✓). Poista valintamerkki painamalla **OK**-painiketta uudelleen.

Piste	Otetaan käyttöön, kun [Mittaus] on [] (pistemittaus).
Näytä ylivalo	Otetaan käyttöön, kun [Mittaus] on [ Hi] (pisteylivalomittaus).
Näytä varjo	Otetaan käyttöön, kun [Mittaus] on [ Sh] (pistevarjoittaus).

- ① Valittu vaihtoehto tulee voimaan, kun []Single tai []Small on valittu AF-kohdetilaksi (P.105).
- ① Kamera lähentää valittuun AF-kohteeseen tarkennuszoomauksen aikana (P.110).
- ① Tämä vaihtoehto ei ole käytössä, jos kohteelle **[Kohteentunnistus]** on valittu muu kuin **[Pois]**-asetus.
- ① Tämä vaihtoehto ei ole käytössä, kun AF-tilaksi on valittu **[C-AF+TR]** tai **[C-AF+TRMF]**.



ISO-herkkyyden vaihtaminen (ISO)



 : **PASMB**  / **S&Q: PASM**







Valitse kohteen kirkkauden mukainen arvo. Korkeammilla arvoilla voit kuvata tummempia alueita, mutta ne lisäävät kuvan kohinaa (epätasaisuutta). Anna kamerasäätää herkkyyttä valaistusolosuhteiden mukaan valitsemalla **[Auto]**.

Erikoisohjauspaneeli

- **OK** → ISO

 ISO-herkkyys asetetaan erikseen still-kuvaustilalle ( -tila) ja videotilalle ( / **S&Q**-tila).

Asetuksista voidaan tehdä myös yhteiset.  ”Erikseen valokuville ja videoille asetettavien arvojen valitseminen ( /  Erilliset asetukset)” (P.288)

Auto	<p>Herkkyyttä säätyy automaattisesti kuvausolosuhteiden mukaan. Still-valokuvauksen aikana voit valita ISO-herkkyyden enimmäis- ja vakioarvot (P.168).</p> <p>Voit vaihtaa suljinaikaa, jolla ISO-herkkyys alkaa nousta, P- ja A-tiloissa (P.169).</p> <p> Videotallennuksen aikana ISO-herkkyys asetetaan arvoon ISO 200–12800. Kun toimintatilan valitsin on käännetty M-asettoon, automaattinen ISO-herkkyyden hallinta voidaan ottaa käyttöön valitsemalla [ MISO-Auto]-kohdassa [Päällä]. Voit myös valita ISO-herkkyyden enimmäis- ja vakioarvot.  ”[Auto]-tilassa valittujen ISO-herkkyyden arvojen alueen asettaminen ( ISO-A-yläraja/-oletus /  MISO-A-yläraja/-oletus)” (P.168)</p>
L80, L100, 200–102400 (Still-valokuvaus)	<p>Valitse ISO-herkkyyden arvo. P-/A-/S-tilassa suositellaan käyttämään [Auto]-asetusta, jos aiheen kirkkaus vaihtelee tiheästi.</p> <p> [L80] ja [L100] ovat käytettävissä kaikilla valotusvaihearvoilla.</p> <p> [L80] ja [L100] pienentävät dynaamista aluetta.</p>
200–12800 (videon tallentaminen)	<p>Valitse ISO-herkkyyden arvo. ISO 200 -arvo tarjoaa hyvän tasapainon kohinan ja dynaamisen alueen välillä.</p>

- ⚠️ Yli ISO 16000 -arvon ylittävien **[ISO]**-arvojen yhdistäminen asetuksiin, jotka käyttävät elektronista suljinta (esimerkiksi hiljaista tilaa tai tarkkuushaarukointia), asettavat salaman synkronointinopeudeksi 1/50 s.
- ⚠️ Huolimatta ISO-herkkyydelle valitusta arvosta salaman synkronointinopeus kuville, jotka on otettu käyttämällä ISO-haarukointia hiljaisessa tilassa, on 1/50 s.
- ⚠️ ISO-herkkyttä voi säätää tallennuksen aikana kosketussäätimillä (**P.78**), kääntämällä etu- tai takavalitsinta (**P.357**) tai käyttämällä painikkeita (**P.342**).
- ⚠️ Jos kuvatilaksi on valittu -tilassa **[Dramaattinen sävy]** tai **[Vesiväri]**, herkkyys ei ylitä ISO 1600 -arvoa, kun **[Auto]** on valittuna.
- ⚠️ Seuraavia rajoituksia sovelletaan kuvatilan mukaan:
- **[OM-Log400], [HLG], [OM-Cinema1], [OM-Cinema2]:**
 - Jos videonlaadulle valittu **[Toiston kuvanopeus]** on 23,98p, 24,00p, 25,00p tai 29,97p, **[Auto]**-tilassa voidaan käyttää vain herkkyysä ISO 400–6400.
 - Jos videonlaadulle valittu **[Toiston kuvanopeus]** on 50,00p tai 59,94p, **[Auto]**-tilassa voidaan käyttää vain herkkyysä ISO 400–12800.
 - Pienin manuaalisesti valittava arvo on ISO 400.
 - **[Dramaattinen sävy] / [Vesiväri]:**
 - **[Auto]**-tilassa voidaan käyttää herkkyysä ISO 200–3200.
 - **Muut taidesuotimet kuin [Dramaattinen sävy] / [Vesiväri]:**
 - Jos videonlaadulle valittu **[Toiston kuvanopeus]** on 23,98p, 24,00p, 25,00p tai 29,97p, **[Auto]**-tilassa voidaan käyttää vain herkkyysä ISO 200–3200.
 - Jos videonlaadulle valittu **[Toiston kuvanopeus]** on 50,00p tai 59,94p, **[Auto]**-tilassa voidaan käyttää vain herkkyysä ISO 200–6400.
 - **Muut kuvatilat:**
 - Jos videonlaadulle valittu **[Toiston kuvanopeus]** on 23,98p, 24,00p, 25,00p tai 29,97p, **[Auto]**-tilassa voidaan käyttää vain herkkyysä ISO 200–6400.

EV-askeleet ISO-herkkyyden hallintaa varten (ISO-askel)

: **PASMB** /S&Q: **PASM**

Valitse askelkoko, jota käytetään säädettäessä ISO-herkkyyttä. Valitse 1/3 tai 1 EV.

Valikko

- MENU → ₁ → 3. ISO / kohinan vähennys → ISO-askel

[Auto]-tilassa valittujen ISO-herkkyysarvojen alueen asettaminen (📷 ISO-A-yläraja/-oletus / 👤 ISO-A-yläraja/-oletus)

📷: **PASMB** 👤/S&Q: **PASM**

Valitse kameran valitsemien ISO-herkkyysarvojen alue, kun [ISO]-asetukseksi on valittu [Auto].

Valikko

- MENU → 📷₁ → 3. ISO / kohinan vähennys → 📷 ISO-A-yläraja/-oletus
- MENU → 👤 → 3. ISO / kohinan vähennys → 👤 ISO-A-yläraja/-oletus

Yläraja	Valitse kameran automaattisesti valitsema enimmäisherakkyys. Aseta arvo Δ ▽ -painikkeilla tai etu-/takavalitsimella.
Oletus	Valitse oletusherakkyys. Aseta arvo Δ ▽ -painikkeilla tai etu-/takavalitsimella.

- Vaihda [Yläraja]- ja [Oletus]-asetusten välillä ◀▶ -painikkeilla.

⚠️ Yläraja- ja oletusasetukset eroavat still-valokuvauksessa ja videotallennuksessa. Jos ihanteellista valotusta ei saavuteta aukolla ja suljinajalla, käyttöön otetaan alhaisempi herkkyys.

Sen suljinajan asettaminen, jolla kamera nostaa ISO-herkkyttä automaattisesti (📷 ISO-A:n pienin S/S)

📷: **PASMB** 📷/S&Q: **PASM**

Valitse suljinaika, jolla kamera alkaa kasvattaa ISO-herkkyttä, kun **[Auto]** on valittu **[ISO]**-asetukseksi.

Valikko

• **MENU** ➔ 📷₁ ➔ 3. ISO / kohinan vähennys ➔ 📷 ISO-A:n pienin S/S





Auto	Kamera asettaa sen automaattisesti.
1/8000 – 60"	Kamera alkaa kasvattaa ISO-herkkyttä määritellyllä suljinajalla. Paina OK -painiketta ja aseta suljinaika Δ ∇ -painikkeilla.

ISO-herkkyyden [Auto]-asetuksella käytettävissä olevien tilojen valitseminen (ISO-auto / ISO-auto)

 : **PASMB**  /S&Q: **PASM**

Valitse tilat, joissa [Auto]-asetusta voi käyttää ISO-herkkyydelle.



Valikko

- MENU →  → 3. ISO / kohinan vähennys →  ISO-auto
- MENU →  → 3. ISO / kohinan vähennys →  ISO-auto

ISO-auto

P/A/S	[Auto]-asetusta voi käyttää ISO-herkkyydelle, kun kuvaustilana on P, A tai S .
P/A/S/M	[Auto]-asetusta voi käyttää ISO-herkkyydelle, kun kuvaustilana on P, A, S tai M .

ISO-auto





Pois	[Auto]-asetusta ei voi käyttää ISO-herkkyydelle, kun kuvaustilana on M  -/S&Q-tilassa.
Päällä	[Auto]-asetusta voi käyttää ISO-herkkyydelle, kun kuvaustilana on M  -/S&Q-tilassa.

Kohinan vähennyksen vaihtoehdot käytettäessä suurta ISO-arvoa (Kohinasuod. / Kohinasuod.)

: **PASMB** /S&Q: **PASM**

Vähennä suurilla ISO-herkkyyksillä kuvatun videomateriaalin artefakteja (kohinaa). Tämä auttaa vähentämään heikossa valaistuksessa kuvatun videomateriaalin rakeisuutta. Voit valita käytettävän kohinan vähennyksen määrän.

Valikko

- MENU → 1 → 3. ISO / kohinan vähennys →  Kohinasuod.
- MENU →  → 3. ISO / kohinan vähennys →  Kohinasuod.

Pois	Kohinan vähennys poissa käytöstä.
Matala	
Vakio	Valitse kohinan vähennyksen määrä.
Korkea	

Kuvankäsittelyvaihtoehdot (Pieni ISO)

 : **PASMB**  /S&Q: **PASM**

Valitse käsittelytyyppi kuville, joissa on käytetty alhaista ISO-herkkyttä ja sarjakuvausta.

Valikko

- MENU →  → 3. ISO / kohinan vähennys → Pieni ISO

Suorit. prioris.	Kuvankäsittelyä mukautetaan niin, ettei rajoiteta yhdessä sarjassa otettavien kuvien määrää.
Tarkkuud. prior.	Kuvanlaatu on kuvankäsittelyssä etusijalla.

 Yksittäiskuvauksella otetut valokuvat käsitellään **[Tarkkuud. prior.]**-tilassa, vaikka **[Suorit. prioris.]** olisi valittu.

Pitkän valotuksen kohinanvähennysvaihtoehdot (Kohinanvähennys)

 : **PASMB**  /S&Q: **PASM**

Valitse, käsitelläänkö hitailla suljinajoilla otettuja kuvia artefaktien (kohinan) vähentämiseksi. Hitaita suljinaikoja käytettäessä kameran tuottama lämpö tuottaa kohinaa. Jokaisen kuvan ottamisen jälkeen kamera ottaa toisen kuvan kohinan vähennystä varten, mikä aiheuttaa valittua suljinaikaa vastaavan viiveen ennen kuin seuraava kuva voidaan ottaa.

Valikko

• MENU →  → 3. ISO / kohinan vähennys → Kohinanvähennys

Pois	Kohinan vähennystä ei tehdä.
Päällä	Kohinan vähennys tehdään kaikkia suljinaikoja käytettäessä.
Auto	Kohinan vähennys tehdään automaattisesti, kun kameran sisäinen lämpötila nousee.

- 🔗 Kohinan vähennyksen aikana kamerassa näkyy jäljellä oleva aika siihen, että prosessi on valmis.
- 🔗 Sarjakuvauksen aikana [**Pois**] valitaan automaattisesti eikä kohinan vähennystä tehdä.
- 🔗 Kohinan vähennyksellä ei välttämättä saavuteta toivottuja vaikutuksia. Tämä riippuu kuvauskohteesta ja kuvausolosuhteista.
- 🔗 Jotta voit käyttää tätä toimintoa hiljaisessa tilassa, on määritettävä asetus [**Hiljaisen [♥] asetukset**] (P.197).

Salamakuvaus

Salaman käyttäminen (Salamakuvaus)

Kun käytät kameran kanssa käyttöön suunniteltua salamayksikköä, voit valita useista tarpeisiin sopivista kuvaustiloista.

Kameran kanssa käytettäväksi suunnitellut salamayksiköt

Valitse tarpeisiin sopiva salamayksikkö: ota huomioon esimerkiksi tarvittu teho ja se, tukeeko yksikkö makrokuvaamista. Kameran kanssa viestintään suunnitellut salamayksiköt tukevat eri salamatiloja, mukaan lukien TTL Auto- ja Super FP -tilat. Salamayksiköt voi kiinnittää kameran salamakenkään tai yhdistää johdolla (saatavilla erikseen) ja salamavarrella. Kamera tukee myös seuraavia langattomia salamanhallintajärjestelmiä:

Radio-ohjattu salamakuvaus: CMD-, ⚡CMD-, RCV- ja X-RCV-tilat

Kamera hallinnoi yhtä tai useampaa langatonta salamayksikköä radiosignaaleilla. Salamayksikköjen mahdollisten sijaintien määrä kasvaa. Salamayksiköt voivat hallita muita yhteensopivia yksiköjä tai ne voidaan sovittaa radiovastaanotinten kanssa, mikä mahdollistaa sellaisten yksikköjen käytön, jotka eivät normaalisti tue radiosalamaohjausta.

Langattomasti kauko-ohjattu salamakuvaus: RC-tapa

Kamera hallinnoi yhtä tai useampaa langatonta salamayksikköä optisilla signaaleilla. Salaman tila voidaan valita kameran säätimillä ([P.184](#)).

Yhteensopivien salamayksikköjen kanssa käytettävissä olevat ominaisuudet

Salamayksikkö	Salaman ohjaustila	GN (ohjeluku, ISO 100)	Tuetut langattomat järjestelmät
FL-700WR	TTL AUTOM., MANUAALINEN, FP TTL AUTOM., FP MANUAALINEN, MULTI, RC, SL MANUAALINEN	GN 42 (75/150 mm ¹) GN 21 (12/24 mm ¹)	CMD, ⚡CMD, RCV, X-RCV, RC
FL-900R	TTL-AUTOM., AUTOM., MANUAALINEN, FP TTL AUTOM., FP MANUAALINEN, MULTI, RC, SL AUTOM., SL MANUAALINEN	GN 58 (100/200 mm ¹) GN 27 (12/24 mm ¹)	RC
STF-8	TTL-AUTOM., MANUAALINEN, RC ²	GN8.5	RC ²
FL-LM3	Vaihtelee kameran asetusten mukaan.	GN 9,1 (12/24 mm ¹)	RC ²

1 Objektiivin enimmäispolttoväli, jolla yksikkö voi tarjota salamakattavuuden (vinoviivan jälkeiset luvut ovat 35 mm:n muotovastaavuuden polttovälejä).

2 Toimii vain ohjaimena (lähetin).

Yhteensopivien salamayksikköjen yhdistäminen

Ulkoisten salamayksikköjen kiinnittämiseen ja käyttöön käytettävät menetelmät vaihtelevat yksikön mukaan. Katso tarkempia tietoja yksikön ohjeista. Nämä ohjeet koskevat FL-LM3-yksikköä.

⚠ Vahvista, että sekä kameran että salamayksikön virta on katkaistu. Salamayksikön yhdistäminen tai irrottaminen, kun kameraan tai salamayksikköön on kytketty virta, saattaa vaurioittaa laitteistoa.

1. Irrota salamakengän kansi ja kiinnitä salama kameraan.

- Paina salama täysin sisään, kunnes sen jalka napsahtaa paikoilleen kengän takaosaan.

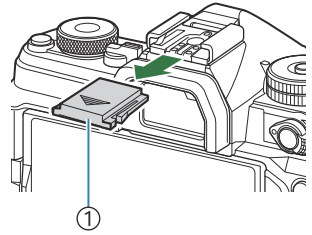

① Salamakengän kansi

2. Sijoita salaman pää heijastettua salamakuvausta tai suoraa valaistusta varten.

- Salaman päätä voi kiertää ylös, vasemmalle ja oikealle.

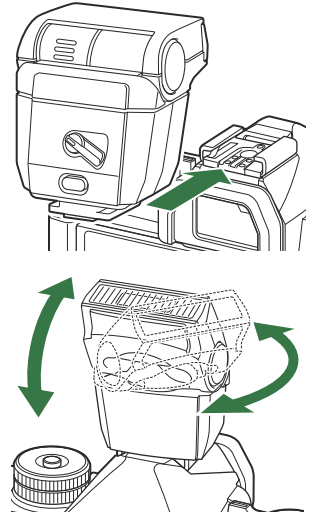

⚠ Huomaa, että salaman teho ei välttämättä riitä oikeaan valotukseen, kun käytössä on heijastettu salama.

3. Käännä salaman **ON/OFF**-vipu **ON**-asentoon.

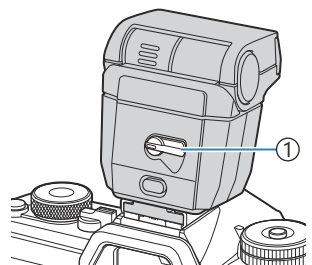

① **ON/OFF**-vipu

- Käännä vipu **OFF**-asentoon, kun salama ei ole käytössä.

Salamayksikköjen irrotus

1. Pidä **UNLOCK**-painike painettuna ja liu'uta salamayksikkö pois salamakengästä.

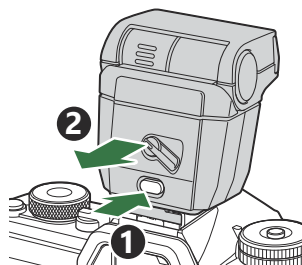

Salaman tilan valitseminen (Salaman tila)



Erikoisohjauspaneeli

- OK → Salaman tila

Salaman tilat

Näkyvissä olevat salaman tilat riippuvat asetuksen [\[Salamatilan asetukset\] \(P.182\)](#) määrittämisestä.





	Täyte	Ota salama käyttöön. Suljinaika voidaan asettaa arvoihin, jotka ovat asetusten [[Hidas raja] (P.186) ja [[X-täsmäys] (P.185) valittujen arvojen välillä.
	Salama pois	Poista salama käytöstä. Salama ei laukea, vaikka yksikössä on virta.
	Slow	Pitkiä suljinaikoja käytetään sekä pääkohteen että taustan kuvaamiseen. Suljinaika asetetaan kameras mittamaan valotusarvon mukaisesti, eikä sitä rajoita [[Hidas raja] -tilan valinta.
	Manuaalinen	Salama välähtää valitulla tasolla. Käytössä vain, kun FL-LM3 ja STF-8 on kiinnitetty.

Salaman tilat ja asetusyhdistelmät

Salaman tilat ja kullekin niistä vaaditut asetusyhdistelmät ovat seuraavat.



Salaman tila: Täyte

Tämä asetus on käytettävissä vain **P/A/S/M/B**-tiloissa.

[Punasilmäisyyden väh.] ¹	[Synkronointiasetukset] ¹	Erikoisohjauspaneelin näyttö	Punasilmäisyyden vähennys	Salaman ajoitus
[Ei]	[Ensimm. verho]		Ei	Etuverhon täsmäys
	[Toinen verho]			Takaverhon täsmäys ²
[Kyllä]	[Ensimm. verho]		Kyllä	Etuverhon täsmäys
	[Toinen verho]			Takaverhon täsmäys ²

1 Punasilmäisyyttä vähentävän salaman asetus on **[Punasilmäisyyden väh.]** ja salaman ajoituksen asetus on **[Synkronointiasetukset]**.  [\[Salamatilan asetukset\] \(P.182\)](#)

2 Vaikka **[Toinen verho]** olisi valittu asetukseksi **[Synkronointiasetukset]**-kohdassa, salama välähtää ensimmäisen verhon täsmäyksessä, jos **B**-tilan asetuksena on [\[Live Comp\] \(P.71\)](#).

 **P/A/S/M**-tiloissa käytettävissä olevat suljinajat ovat 60 s – 1/250 s. Käytettävissä olevien suljinaikojen aluetta voidaan rajoittaa lisää valikon vaihtoehtoilla.  [\[⚡ X-täsmäys\] \(P.185\)](#), [\[⚡ Hidas raja\] \(P.186\)](#)

Flash Mode: Slow

Tämä asetus on käytettävissä vain **P/A**-tiloissa.

[Punasilmäisyyden väh.] ¹	[Synkronointiasetukset] ¹	Erikoisohjauspaneelin näyttö	Punasilmäisyyden vähennys	Salaman ajoitus
[Ei]	[Ensimm. verho]	Slow	Ei	Etuverhon täsmäys
	[Toinen verho]	Slow2		Takaverhon täsmäys
[Kyllä]	[Ensimm. verho]	Slow	Kyllä	Etuverhon täsmäys
	[Toinen verho]	Slow2		Takaverhon täsmäys

¹ Punasilmäisyyttä vähentävän salaman asetus on **[Punasilmäisyyden väh.]** ja salaman ajoituksen asetus on **[Synkronointiasetukset]**. [\[Salamatilan asetukset\] \(P.182\)](#)

Käytettävissä olevat suljinajat ovat 60 s – 1/250 s. Käytettävissä olevien suljinaikojen aluetta voidaan rajoittaa lisää valikon vaihtoehdoilla. [\[X-täsmäys\] \(P.185\)](#), [\[Hidas raja\] \(P.186\)](#)

Salaman tila: Manuaalinen

Tämä vaihtoehto näkyy vain, kun FL-LM3 on kiinnitetty. Tämä asetus on käytettävissä vain **P/A/S/M/B**-tiloissa.

[Punasilmäisyyden väh.]	[Synkronointiasetukset]	Erikoisohjauspaneelin näyttö	Punasilmäisyyden vähennys	Salaman ajoitus
(asetuksesta huolimatta)	(asetuksesta huolimatta)	Manual	Ei	Etuverhon täsmäys

P/A/S/M-tiloissa käytettävissä olevat suljinajat ovat 60 s – 1/250 s. Käytettävissä olevien suljinaikojen aluetta voidaan rajoittaa lisää valikon vaihtoehdoilla. [\[X-täsmäys\] \(P.185\)](#), [\[Hidas raja\] \(P.186\)](#)

Voit valita salaman tuottaman valon määrän valitsemalla [Manual]-vaihtoehdon -painikkeella ja painamalla **INFO**-painiketta tai valitsemalla [**Manuaalinen arvo**] -vaihtoehdon erikoisohjauspaneelista.

- ① Punasilmäisyyden vähennys -tilassa suljin laukeaa noin sekunti ensimmäisen punasilmäisyyttä vähentävän esivälähdyksen jälkeen. Älä liikuta kameraa, ennen kuin kuvaus on suoritettu loppuun. Huomaa myös, ettei punasilmäisyyden vähennys ei välttämättä tuota haluttuja tuloksia kaikissa tilanteissa.
- ① Lyhin käytettävissä oleva suljinaika salaman välähtäessä on 1/250 s. Kirkkaat taustat saattavat ylivalottua salamalla otetuissa kuvissa.
- ① Salaman synkronointinopeus hiljaisille tiloille (P.197), HR-kuville (P.245) ja tarkennuksen haarukoinnille (P.285) on 1/100 s. Lisäksi ISO 16000 -arvot ylittävien [ISO]-arvojen yhdistäminen asetuksiin, jotka käyttävät sähköistä suljinta (esimerkiksi hiljaista tilaa tai tarkkuushaarukointia) asettaa salaman synkronointinopeudeksi 1/50 s. Salaman synkronointinopeudeksi asetetaan 1/50 s myös ISO-haarukoinnin aikana (P.282).
- ① Jopa käytettävissä oleva salaman valon vähimmäismäärä saattaa olla liian kirkas lyhyellä etäisyydellä. Estä ylivalottuminen lyhyillä etäisyyksillä otetuissa kuvissa valitsemalla tila **A** tai **M** ja valitsemalla pienempi aukko (suurempi f-numero) tai alhaisempi asetus [ISO]-arvolle.

Salaman tilojen määrittäminen (Salamatilan asetukset)



Valitse, mitkä tilat näkyvät salaman tilan valintanäytössä.

Valikko

- MENU → → 6. Salama → Salamatilan asetukset

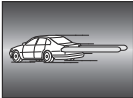
Punasilmäisyyden väh.	<p>Vähennä punasilmäisyyttä muotokuvissa.</p> <p>[Ei]: kamera ei näytä punasilmäisyyden vähennystiloja.</p> <p>[Kyllä]: kamera näyttää punasilmäisyyden vähennystilat.</p>
Synkronointiasetukset	<p>Valitse, milloin salama välähtää.</p> <p>[Ensimm. verho]: salama välähtää, kun suljin on täysin auki.</p> <p>[Toinen verho]: salama välähtää välittömästi ennen sulkimen sulkeutumista. Liikkuvat kohteet näyttävät jättävän valojälkiä taakseen.</p> 

Salaman tehon säätäminen (Salamavalot. korjaus)



Salaman tuottaman valon määrää voidaan säätää, jos kohde on yli- tai alivalottunut, vaikka muu osa kuvasta valottuukin oikein.

🔔 Salaman korjaus on käytettävissä muissa paitsi manuaalisessa tilassa.

Erikoisohjauspaneeli

- **OK** ➔ Salamavalot. korjaus

🔔 Ulkoisella salamayksiköllä tehdyt salaman tehon muutokset lisätään kameralla tehtyihin muutoksiin.

Langattomasti kauko-ohjatun salaman hallinta (⚡ RC-toiminto)

: **PASMB** /S&Q: **PASM**

Säädä langattomasti kauko-ohjatun salaman hallinnan asetuksia. Kauko-ohjauksessa voidaan käyttää valinnaisia salamayksikköjä, jotka tukevat langatonta kauko-ohjausta (langaton RC-salama). Katso tiedot langattomasti kauko-ohjatun salaman käytöstä kohdasta [Langattomasti kauko-ohjatun salamakuvauksen hallinta \(P.470\)](#).

Valikko

- MENU →  → 6. Salama → ⚡ RC-toiminto

Pois	Langattomasti kauko-ohjatun salaman hallinta poissa käytöstä.
Päällä	Langattomasti kauko-ohjatun salaman hallinta käytössä. Kamerassa näkyvät langattomasti kauko-ohjatun salaman hallinnan asetukset.

- Kun valitaan **[Päällä]** ja painetaan **OK**-painiketta kuvauksen valmiustilanäytössä, kameran näyttöruudussa näkyy RC-tavan erikoisohjauspaneeli. Voit tuoda tavallisen erikoisohjauspaneelin näkyviin painamalla **INFO**-painiketta.

Salaman täsmäysnopeuden valitseminen (⚡ X-täsmäys)

: **PASMB** /S&Q: **PASM**

Valitse lyhin mahdollinen suljinaika salamakuvaukselle.

Valitse lyhyin käytettävissä oleva suljinaika, kun käytetään salamaa, riippumatta kuvauskohteen kirkkaudesta.

Valikko

• MENU → 1 → 6. Salaman → ⚡ X-täsmäys

Vähimmäissuljinajan valitseminen (⚡ Hidas raja)

: **PASMB** /S&Q: **PASM**

Valitse pisin mahdollinen suljinaika salamakuvaukselle **P/A**-tiloissa.

Tämän vaihtoehdon avulla valitaan pisin kameran käytettävissä oleva asetus, kun se valitsee suljinajan automaattisesti salamakuvauksen aikana riippumatta kuvauskohteen tummuudesta.

⚠ Se ei tule voimaan hitaan synkronoinnin tiloissa (⚡ Slow, ⚡ Slow2, ⚡Ⓜ Slow ja ⚡Ⓜ Slow2).

Valikko

• MENU → 1 → 6. Salama → ⚡ Hidas raja

Salaman ja valotuksen korjaus (+

: **PASMB** /S&Q: **PASM**

Valitse, lisätäänkö valotuksen korjaus salaman korjauksen arvoon. Katso lisätietoja salaman korjauksesta kohdasta [Salaman tehon säätäminen \(Salamavalot. korjaus\) \(P.183\)](#).

Valikko

• MENU → 1 → 6. Salama →  + 

Pois	Salaman ja valotuksen korjaus asetetaan erikseen.
Päällä	Valotuksen korjausarvo lisätään salaman korjausarvoon.

Valotustasapainon asettaminen TTL-mittaukselle (Tasapain. salamamittaus)

: **PASMB** /S&Q: **PASM**

Aseta käytettävä valotustasapaino, kun käytössä on ulkoinen salama TTL-mittaustilassa.

Valikko

- MENU →  → 6. Salama → Tasapain. salamamittaus

Pois	Mittauksen aikana kohteella on prioriteetti.
Päällä	Mittauksen aikana kohteen ja taustan välisellä tasapainolla on prioriteetti.

 Kun **[Päällä]** on valittu, on suositeltavaa asettaa **[ISO]**-asetukseksi **[Auto]**.

Sarjakuvaus/itselaukaisin

Sarjakuvauksen tai itselaukaisimella tapahtuvan kuvauksen suorittaminen

: **PASMB** /S&Q: **PASM**

Säädä sarjakuvauksen tai itselaukaisinkuvauksen asetuksia. Valitse vaihtoehto kohteen mukaan. Myös muut vaihtoehdot, kuten tärähdyksenestotila ja hiljainen tila, ovat käytettävissä.



🔒 Kiinnitä kamera jalustaan itselaukaisimen käyttöä varten.







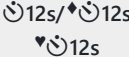

Erikoisohjauspaneeli

- **OK** ➔ Käyttö (/👤)





Valikko



- **MENU** ➔ 1 ➔ 7. Käyttötila ➔ Käyttö (/👤)



	Yksittäinen	Yhden kuvan kuvaus. Kamera ottaa kuvan aina, kun laukaisinpainike painetaan pohjaan.
	Sarja	Kamera ottaa enintään 20 kuvaa sekunnissa, kun laukaisinpainiketta pidetään pohjaan painettuna. Kamera tarkentaa ennen jokaista kuvaa, jos [AF-tila] (P.99) -kohdassa on valittu [C-AF] , [C-AF MF] , [C-AF+TR] tai [C-AF+TR MF] . Jos [-mittaus] (P.163) on asetettu arvoon [Kyllä] , kamera mittaa kirkkauden ja määrittää valotuksen ennen kutakin kuvaa.
 SH1	Nopea sarja SH1	Kamera ottaa enintään 120 kuvaa sekunnissa, kun laukaisinpainiketta pidetään pohjaan painettuna. Tarkennus, valotus ja valkotasapaino lukitaan kunkin sarjan ensimmäisen kuvan arvoihin.

 SH2	Suurnopeussarjakuvaus SH2	<p>Kamera ottaa enintään 50 kuvaa sekunnissa, kun laukaisinpainiketta pidetään pohjaan painettuna. Kamera tarkentaa ennen jokaista kuvaa, jos [AF-tila] (P.99)-kohdassa on valittu [C-AF], [C-AF MF], [C-AF+TR] tai [C-AF+TR MF].</p> <p>Jos [-mittaus] (P.163) on asetettu arvoon [Kyllä], kamera mittaa kirkkauden ja määrittää valotuksen ennen kutakin kuvaa.</p>
ProCap ProCap SH1 ProCap SH2	Pro Capture	<p>Kuvien otto alkaa, kun laukaisinpainike painetaan puoliväliin. Kamera aloittaa kuvien tallentamisen, mukaan lukien kuvat, jotka otettiin laukaisinpainikkeen ollessa painettuna puoliväliin, kun painike painetaan pohjaan (P.199). Kunkin ProCap-tilan aikainen tarkennus ja valotus ovat samoja kuin [SH1] (♥ Sarja), [SH1] (♥ Nopea sarja SH1) ja [SH2] (♥ Nopea sarja SH2).</p>
 12s /  12s ♥  12s	Itselaukaisin 12 s	<p>Suljin laukaistaan 12 sekuntia sen jälkeen, kun laukaisinpainike on painettu pohjaan. Itselaukaisimen valo syttyy noin 10 sekunniksi ja alkaa vilkkua noin 2 sekuntia ennen laukaisimen vapautusta. Kamera tarkentaa, kun laukaisinpainike painetaan puoliväliin.</p>
 2s /  2s ♥  2s	Itselaukaisin 2 s	<p>Kun laukaisinpainike painetaan pohjaan, itselaukaisimen valo alkaa vilkkua ja kuva otetaan noin 2 sekunnin jälkeen. Kamera tarkentaa, kun laukaisinpainike painetaan puoliväliin.</p>
 C /  C ♥  C	Mukautettu itselaukaisin	<p>Säädä itselaukaisimen asetuksia, mukaan lukien itselaukaisimen viivettä ja otettujen kuvien määrää, kun laukaisin käynnistyy (P.194).</p>



 Enimmäiskuvausnopeuden ja kunkin sarjan kuvien enimmäismäärän voi valita (P.192).



 Kohteet, joissa on merkintä , tekevät kuvaamisen mahdolliseksi vähentämällä sulkimen toiminnan aiheuttamaa vähäistä epätarkkuutta. Käytä tätä valintaa, kun kameran pienikin liike voi aiheuttaa sumentumista, esimerkiksi makro- tai telekuvavauksessa. Tämä määrittäminen tehdään, kun [**Tärähd.esto**] () on määritetty arvoon [**Päällä**] kohdassa [**Tärähd.esto**] () **asetukset**] (P.196).





 Kohteet, joissa on merkintä , käyttävät sähköistä suljinta. Käytä niitä suljinajoille, jotka ovat lyhyempiä kuin 1/8000 s, tai asetuksilla, joissa sulkimen ääntä ei haluta kuuluvan.

  SH2- ja ProCap SH2 -asetuksia voi käyttää vain tiettyjen objektiivien kanssa. Tarkempia tietoja saat verkkosivuiltamme.

☞ Aktivoitu itselaukaisin perutaan painamalla ▾-painiketta.

☞ , , - ja ProCap-tiloissa kamera näyttää objektiivin näkymän kuvauksen aikana.

, , ProCap SH1- ja ProCap SH2 -tiloissa kamera näyttää juuri ennen nykyistä ruutua otetun kuvan.

- ① Kun SH2 tai ProCap SH2 on käytössä ja **[C-AF]**, **[C-AFMF]**, **[C-AF+TR]** tai **[C-AF+TRMF]** on valittuna AF-tilalle (P.99) ja aukon arvo on suurempi kuin F8, tarkennuksen tarkkuus laskee. ● F näkyy näytössä.
- ① SH1- ja ProCap SH1 -tiloissa suljinajan alaraja on 1/15 s.
- ① SH2- ja ProCap SH2 -tiloissa suljinnopeuden alaraja on 1/640 s, kun **[Fps enint.]** kohdassa **[Sarjakuvauasetukset]** on asetettu arvoon **[50 fps]**, ja 1/160 s, kun se on asetettu arvoon **[25fps]**, **[16.7fps]** tai **[12.5fps]**.
- ① Kuvausnopeus on alhaisempi, kun **[ISO]** on 16000 tai enemmän.
- ① Kun **[ISO]**-arvoksi on asetettu 16000 tai enemmän -tilassa, salaman synkronointinopeus on 1/50 s ja kuvausnopeudeksi on rajoitettu enintään 10 fps.
- ① Jos seisot kameran edessä, kun painat laukaisinpainiketta itselaukaisinta käytettäessä, valokuva voi olla epätarkka.
- ① Sarjakuvauksen nopeuteen vaikuttavat käytetty objektiivi ja zoom-objektiivin tarkennus.
- ① Jos akun tehon ilmaisin vilkkuu (akun teho alhainen) sarjakuvauksen aikana, kamera keskeyttää kuvaamisen. Kamera ei kenties tallenna kaikkia kuvia, mikäli akun teho on hyvin alhainen.
- ① Hiljaisessa ja Pro Capture -kuvaustilassa otetut kuvat voivat vääristyä, jos kohde tai kamera liikkuu nopeasti kuvauksen aikana.
- ① Käytä salamaa hiljaisissa kuvaustiloissa valitsemalla **[Sallii] [Salaman tila]**-asetukseksi kohdassa **[Hiljaiset ♥ asetukset]** (P.197).
- ① Kuvausnopeus saattaa olla alhaisempi, jos kameralla kuvataan hämärässä paikassa. Voit lisätä kuvausnopeutta asettamalla **[Yönäkymä]**-asetukseksi **[Pois]**.  "Näytön katselun helpottaminen pimeissä paikoissa (Yönäkymä)" (P.371)

Otettavien kuvien lukumäärä

Kamera näyttää kuvamäärän, joka voidaan tallentaa jäljellä olevaan puskuuriin seuraavissa tilanteissa:

- kun laukaisinpainike painetaan puoliväliin, kun laukaisinpainike painetaan pohjaan, kun SD-kortille kirjoitetaan

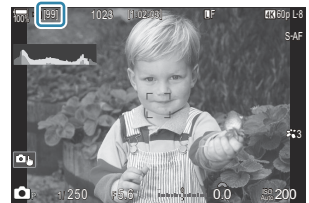

Kun määrä on **[00]** (punainen), kamera ei pysty tallentamaan seuraavaa kuvaa. Kun puskurin kuvia kirjoitetaan kortille, määrä kasvaa ja kamera voi tallentaa kuvia.

- ① Se ei näy, kun kamerassa ei ole korttia.
- ① Se ei välttämättä näy näytössä käytössä olevista toiminnoista johtuen.

☞ Määrä ei ole tarkka vaan perustuu arvioon. Se saattaa muuttua kuvausolosuhteiden mukaan.

Sarjakuvaustoimintojen määrittäminen (Sarjakuvausasetukset)

: PASMB /S&Q: PASM

Voit valita, minkä tyypiset sarjakuvaustilat näkyvät, kun -painiketta painetaan, ja kunkin sarjakuvaustilan enimmäisnopeuden/-ruudut.

Valikko

• MENU → 1 → 7. Käyttötila → Sarjakuvausasetukset

1. Valitse sarjakuvaustila, jonka haluat näyttää, ja laita sen viereen valintamerkki (✓).

- Valitse asetus -painikkeilla ja paina **OK**-painiketta lisätäksesi sen viereen valintamerkin (✓).
Poista valintamerkki painamalla **OK**-painiketta uudelleen.

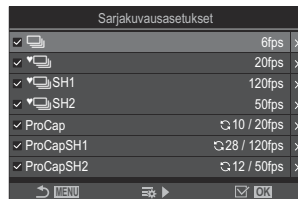

Sarjakuvausasetusten näyttö

[] näytetään, kun [**Tärähd.est** []] on asetettu arvoon [**Päällä**] kohdassa [**Tärähd.est.** [] asetukset] (P.196).

2. Paina .

3. Määritä asetukset.

Fps enint.

Aseta sarjakuvaus kuvausnopeus. Numerot esittävät likimääräisiä enimmäisnopeuksia.

/ : 1–6 fps

: 5, 10, 15, 20 fps

SH1: 30, 60, 100, 120 fps

SH2: 12,5, 16,7, 25, 50 fps

ProCap: 5, 10, 15, 20 fps

ProCap SH1: 30, 60, 100, 120 fps

ProCap SH2: 12,5, 16,7, 25, 50 fps

Ruudut ennen laukais. (Vain ProCap / ProCap SH1 / ProCap SH2)	Aseta ennen laukaisinpainikkeen pohjaan painamista kuvattavien ruutujen määrä väliltä 0–70.
Ruutumäärärajoitin	Aseta kuvattavien ruutujen enimmäismäärä väliltä 2–99 (mukaan lukien ruudut ennen laukaisua). Voit rajoittaa niiden ruutujen määrää, jotka kuvataan laukaisinpainikkeen pohjaan painamisen jälkeen. Kuvaaminen loppuu automaattisesti, kun raja saavutetaan. <ul style="list-style-type: none"> • Valitse [Pois], ellei halua asettaa ruutujen määrälle rajoitusta. • Rajoita ruutujen määrää valitsemalla numero ja painamalla OK-painiketta. Asetusnäyttö tulee näkyviin. Voit vaihtaa numeroa Δ ∇-painikkeilla. • Pro Capture -kuvauksessa ruutujen määrään sisältyvät ruudut ennen laukaisua.  "Kuvaaminen ilman laukaisuviivettä (Pro Capture -kuvaus)" (P.199)

- ❗ Kun kuvatilaksi on asetettu taidesuodin, mustavalkoprofiili tai väriprofiili, ruutujen enimmäismäärä ennen laukaisua on 65.
- ❗ Kun **[HDR]**, **[Terävyytas. pinonta]** tai **[Focus BKT]** on käytössä, **[Ruutumäärärajoitin]**-asetuksena on **[Pois]**.
- ❗ Kun käytössä on  SH2 tai ProCap SH2, kuvausnopeuden **[50fps]** voi määrittää vain tiettyjen objektiivien kanssa. Katso yhteensopivat objektiivit verkkosivuiltamme.

Itselaukaisimen toimintojen määrittäminen (Itselaukaisimen asetukset)



Voit valita, minkä tyyppiset itselaukaisintilat näkyvät, kun painat -painiketta, ja muuttaa itselaukaisimen asetuksista, miten pitkään kamera odottaa ennen kuvan ottamista ja montako ruutua se kuvaa.

Valikko

• MENU → → 7. Käyttötila → Itselaukaisimen asetukset

1. Valitse itselaukaisintila, jonka haluat näyttää, ja laita sen viereen valintamerkki (✓).

- Valitse asetus -painikkeilla ja paina **OK**-painiketta lisätäksesi sen viereen valintamerkin (✓).
Poista valintamerkki painamalla **OK**-painiketta uudelleen.

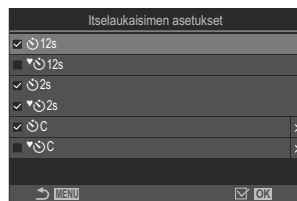

[12s], [2s] ja [C] näytetään, kun [**Tärehd.esto** []] on asetettu arvoon [**Päällä**] kohdassa [**Tärehd.esto** [] asetukset] (P.196).

2. Kun asetat mukautetun itselaukaisimen, valitse [C] / [C] / [C] (mukautettu itselaukaisin) ja paina -painiketta.

3. Määritä asetukset.

Ruutu	Valitse otettujen kuvien määrä, kun itselaukaisin laukeaa.
Ajastin	Valitse, miten kauan kamera odottaa kuvaamisen aloittamista laukaisinpainikkeen pohjaan painamisen jälkeen.
Intervalliaika	Jos otettavien kuvien määrä on 2 tai enemmän, valitse kuvien oton aikaväli, kun itselaukaisin on lauennut.

Jokaisen ruudun
AF

[Pois]: jos kuvien määrä on 2 tai enemmän, tarkennus lukitaan, kun ensimmäinen kuva otetaan.

[Päällä]: kamera tarkentaa ennen kutakin kuvaa.

Kuvaaminen ilman laukaisinpainikkeen toiminnan aiheuttamaa tärinää (Tärähd.est.[◆] asetukset)



Tärähdyksenestokuvaustiloja voidaan käyttää vähentämään suljimen liikkeen aiheuttamaa vähäistä epätarkkuutta.

Käytä tätä valintaa, kun kameran pienikin liike voi aiheuttaa sumentumista, esimerkiksi makro- tai telekuvakuvauksessa.

Valikko

- MENU → → 7. Käyttötila → Tärähd.est.[◆] asetukset

Tärähd.est. [◆]	<p>[Pois]: Tärähdyksenestokuvaustilat ([◆□], [◆□]) jne.) eivät näy käyttötilan valintanäytössä. Normaalit kuvaustilat ([□], [□]) jne.) ovat näkyvissä.</p> <p>[Päällä]: Tärähdyksenestokuvaustilat ([◆□], [◆□]) jne.) näkyvät käyttötilan valintanäytössä. Normaalit kuvaustilat ([□], [□]) jne.) eivät ole näkyvissä.</p>
Odotusaika	Valitse, miten kauan kamera odottaa kuvaamisen aloittamista laukaisinpainikkeen pohjaan painamisen jälkeen, kun kuvaustiloina ovat tärähdyksenestokuvaustilat. [0 s], [1/8 s], [1/4 s], [1/2 s], [1 s], [2 s], [4 s], [8 s], [15 s], [30 s]

- Varmista, että merkillä (✓) varustetun sarjakuvaustilan vieressä on valintamerkki ◆ kohdassa [\[Sarjakuvausasetukset\]](#) (P.192).
- Valitse tila ◆ (P.189), paina **OK**-painiketta ja ota sitten kuvia. Kun määritetty aika on kulunut, suljin laukeaa ja kamera ottaa kuvia.



Kuvaaminen ilman suljinääntä (Hiljaisen [♥] asetukset)

 : **PASMB**  /S&Q: **PASMB**



Laukaisimen äänen tuottaessa ongelmia voit käyttää hiljaisia kuvaustiloja kuvaamiseen ilman ääniä. Sähköisen suljimen käyttö vähentää mekaanisen suljimen liikkeen aiheuttamaa hyvin pientä tärähdystä aivan kuin tärähdyksenestokuvauksessa.

Valikko

• MENU →  → 7. Käyttötila → Hiljainen [♥] asetukset

Odotusaika	Valitse, miten kauan kamera odottaa kuvaamisen aloittamista laukaisinpainikkeen pohjaan painamisen jälkeen, kun kuvaustiloina ovat hiljaiset kuvaustilat. [0 s], [1/8 s], [1/4 s], [1/2 s], [1 s], [2 s], [4 s], [8 s], [15 s], [30 s]
Kohinanvähennys	[Pois]: kuvaa normaalisti. [Autom.]: vähentää kuvan kohinaa pitkillä valotuksilla hiljaisen kuvauksen aikana. Suljimen ääni saattaa kuulua, kun kohinanpoisto on käytössä.
	Valitse, kuuluuko [] (P.410) määritetyllä tavalla.
AF-apuvalo	Valitse, toimiiko [AF-apuvalo] (P.134) määritetyllä tavalla.
Salaman tila	Valitse, toimiiko salama määritetyllä tavalla.

🔔 HR-kuvien kuvaamisen aikana (P.245), []), **[AF-apuvalo]** ja **[Salaman tila]** toimivat **[Salli]**-tilassa, vaikka ne olisi asetettu **[Estä]**-tilaan.

Kun **[HR-kuva]** on asetettu tilaan **[Päällä **], **[Salaman tila]** -asetus on kuitenkin lukittu **[ Salama pois]**-tilaan.

- Varmista, että merkillä (✓) varustetun sarjakuvaustilan vieressä on valintamerkki ♥ kohdassa **[Sarjakuvausasetukset]** (P.192).
- Valitse tila valintamerkillä ♥ (P.189), paina **OK**-painiketta ja ota sitten kuvia. Näyttörüutu tummenee hetkeksi, kun suljin vapautetaan. Suljimesta ei kuulu ääntä.

- ⚠ Haluttuja tuloksia ei ehkä saavuteta, jos lähellä on välkkyviä valonlähteitä, kuten loisteputki- tai LED-valaisimia, tai jos kohde liikkuu äkillisesti kuvauksen aikana.
- ⚠ Lyhin käytettävissä oleva suljinaika on 1/32000 s.
- ⚠ Salaman synkronointinopeus on 1/50 s, kun **[ISO]** on 16000 tai enemmän.

Kuvaaminen ilman laukaisuviivettä (Pro Capture -kuvaus)

📷: PASM B 📹/S&Q: PASM

Kuvan ottaminen alkaa, kun laukaisinpainike painetaan puoliväliin. Kun painiketta painetaan edelleen pohjaan, kamera aloittaa viimeisten n otetun kuvan tallentamisen muistikortille, jossa n on ennen kuvaamisen aloittamista valittu määrä. Jos painiketta pidetään aivan pohjaan painettuna, kuvaaminen jatkuu, kunnes valittu määrä kuvia on tallennettu. Käytä tätä toimintoa sellaisten tilanteiden kuvaamiseen, jotka jäisivät muuten kuvaamatta kuvauskohteen reaktioiden tai sulkimen viiveen vuoksi.

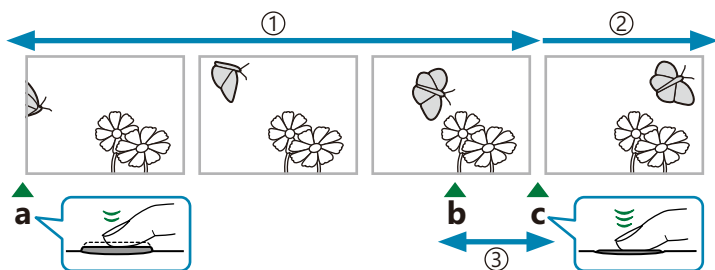

- ① Enintään 70 ruutua
- ② Sarjakuvaus jatkuu
- ③ Sulkimen viive

- a Laukaisinpainike painettu puoliväliin
- b Hetki, jonka haluat ikuistaa
- c Laukaisinpainike painettu kokonaan pohjaan

Pro Capture (ProCap)

Valitse tämä vaihtoehto, jos etäisyys kohteeseen todennäköisesti muuttuu kuvaamisen aikana. Kamera kuvaa enintään 20 kuvaa sekunnissa. Ennen laukaisinpainikkeen painamista pohjaan voidaan kuvata enintään 70 ruutua. Kamera tarkentaa ennen jokaista kuvaa, jos **[AF-tila]** (P99)-kohdassa on valittu **[C-AF]**, **[C-AF MF]**, **[C-AF+TR]** tai **[C-AF+TR MF]**.

Pro Capture SH1 (ProCap SH1)

Valitse tämä vaihtoehto, jos etäisyys kohteeseen ei todennäköisesti muutu merkittävästi kuvaamisen aikana. Kamera kuvaa enintään 120 kuvaa sekunnissa. Ennen laukaisinpainikkeen painamista pohjaan voidaan kuvata enintään 70 ruutua. Kamerassa on käytössä **[S-AF]**, kun **[C-AF]** tai **[C-AF+TR]** on valittu kohteelle **[AF-tila]** (P99), ja **[S-AF MF]**, kun **[C-AF MF]** tai **[C-AF+TR MF]** on valittu.

🕒 **[ProCap SH1]**-tilassa suljinajan alaraja on 1/15 s.

Pro Capture SH2 (ProCap SH2)

Kamera kuvaa enintään 50 kuvaa sekunnissa. Ennen laukaisinpainikkeen painamista pohjaan voidaan kuvata enintään 70 ruutua. Kamera tarkentaa ennen jokaista kuvaa, jos **[AF-tila]** (P.99)-kohdassa on valittu **[C-AF]**, **[C-AF MF]**, **[C-AF+TR]** tai **[C-AF+TR MF]**.

- ⚠ **[ProCap SH2]** -tila on käytettävissä vain tietyillä objekteilla. Tarkempia tietoja saat verkkosivuiltamme.
- ⚠ Kun **[C-AF]**, **[C-AF MF]**, **[C-AF+TR]** tai **[C-AF+TR MF]** AF-tila (P.99) ja aukon arvo, joka on suurempi kuin F8, ovat käytössä **[ProCap SH2]** -tilassa, tarkennuksen tarkkuus laskee. ● F näkyy näytössä.
- ⚠ **[ProCap SH2]**-tilassa suljinnopeuden alaraja on 1/640 s, kun **[Fps enint.]** kohdassa **[Sarjakuvausasetukset]** on asetettu arvoon **[50fps]**, ja 1/160 s, kun arvo on **[25fps]**, **[16.7fps]** tai **[12.5fps]**.

Erikoisohjauspaneeli

- **OK** ➔ Käyttö (📷/📷)

Valikko

- **MENU** ➔ **Q1** ➔ 7. Käyttötila ➔ Käyttö (📷/📷)

1. Valitse ProCap, ProCap SH1 tai ProCap SH2 ja paina **OK**-painiketta.
 - ⚠ Kun kuvatilaksi on asetettu taidesuodin, mustavalkoprofiili tai väriprofiili, ruutujen enimmäismäärä ennen laukaisua on 65.

2. Aloita kuvaaminen painamalla laukaisinpainike puoliväliin.

- Kun laukaisinpainike on painettu puoliväliin, kuvauskuvake (📷) tulee näkyviin. Jos painiketta pidetään painettuna puoliväliin yli minuutin ajan, kuvien otto päättyy ja 📷-kuvake poistuu näytöstä. Jatka kuvaamista painamalla laukaisinpainike puoliväliin.
- Kuvaaminen jatkuu, kun laukaisinpainike on painettu pohjaan, kunnes **[Ruutumäärärajoitin]**-kohdan valittu kuvien määrä tulee täyteen.



- 🔧 Kohtia **[Fps enint.]**, **[Ruudut ennen laukais.]** ja **[Ruutumäärärajoitin]** voidaan säätää kohdassa **[Sarjakuvausasetukset]** (P.192).

3. Aloita kuvien tallentaminen muistikortille painamalla laukaisinpainike pohjaan.

- ① Pro Capture ei ole saatavilla, kun kamera on yhdistetty älypuhelimeen (Wi-Fi).
- ① Loisteputkien aiheuttama välkyntä tai kohteen suuret liikkeet jne. voivat aiheuttaa kuvaan vääristymiä.
- ① Kuvaamisen aikana näyttö ei pimene, eikä sulkimen ääntä kuulu.
- ① Hitain suljinaika on rajoitettu.
- ① Kuvan kirkkauden ja [ISO]-arvolle ja valotuksen korjaukselle valittujen arvojen mukaan näytön kuvataajuus voi pudota valitun [\[Kuvataajuus\] \(P.372\)](#)-arvon alapuolelle.

Välkynnän vähennys valokuvissa (Vilkk. esto -kuvaus)

 : **PASMB**  / **S&Q: PASM**

Saatat huomata epätasaista valotusta kuvissa, jotka on otettu välkkyvässä valossa. Kun tämä vaihtoehto on käytössä, kamera havaitsee välkkyntäaajuuden ja säättää sulkimen laukaisun ajoitusta sen mukaan.

Valikko

- **MENU** →  → 7. Käyttötila → Vilkk. esto -kuvaus

- Teksti "FLK" ilmestyy näyttöön, kun valitset **[Päällä]**-vaihtoehdon.



- ⚠ Kamera ei välttämättä havaitse välkkyntää kaikilla asetuksilla. Jos välkkyntää ei havaita, käytetään normaalia laukaisuaikaa.
- ⚠ Lyhyillä suljinajoilla käytössä on normaali laukaisuaika.
- ⚠ Välkynnän vähennyksen käyttöönotto saattaa aiheuttaa laukaisuviivettä ja hidastaa kuvausnopeutta sarjakuvauksen aikana.

Kuvan vakautus



Kameran tärinän vähentäminen

( Kuvanvakaaja /  Kuvanvakaaja)





 : **PASMB**  /S&Q: **PASM**

Voit vähentää kameras tärhtämistä, jota voi esiintyä, kun kuvataan hämärässä tai käytetään suurta suurennussuhdetta.

Erikoisohjauspaneeli

- OK →  Kuvanvakaaja /  Kuvanvakaaja

Valikko

- MENU →  1 → 8. Kuvanvakaaja →  Kuvanvakaaja
- MENU →  4 → 4. Kuvanvakaaja →  Kuvanvakaaja

Kuvanvakaaja

S-IS Off (Valokuva-I.S. pois)	Kuvanvakaaja ei ole käytössä. Valitse tämä vaihtoehto, kun käytät jalustaa.
S-IS Auto (Autom. I.S.)	Kuvan vakautus koskee kaikkien akseleiden liikettä. Jos panorointiliike havaitaan, kamera lopettaa kuvan vakautuksen automaattisesti kyseisellä akselilla.
S-IS1 (Kaikkiin suuntiin toimiva I.S.)	Kuvan vakautus koskee kaikkien akseleiden liikettä.
S-IS2 (I.S. pysty)	Kuvan vakautus koskee pystysuoraa liikettä. Käytä sitä panoroitaessa kameraa vaakasuunnassa.
S-IS3 (I.S. vaaka)	Kuvan vakautus koskee vaakasuoraa liikettä. Käytä sitä panoroitaessa kameraa pystysuunnassa.

M-IS Off (Video-I.S. pois)	Kuvanvakaaja ei ole käytössä.
M-IS1 (Kaikkiin suuntiin toimiva I.S.)	Elektroninen kuvanvakautus yhdistettynä VCM-ohjattuun kuva-anturin liikkeeseen.
M-IS2 (Kaikkiin suuntiin toimiva I.S.)	Vain VCM-ohjattu kuva-anturin liike. Elektronista kuvan vakautusta ei suoriteta.

Kuvanvakaajan yksityiskohtaisen asetuksen asettaminen

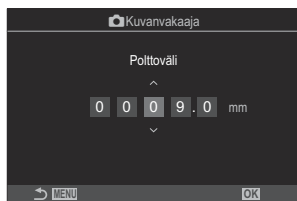

Kun käytetään muita kuin Micro Four Thirds- tai Four Thirds -järjestelmän objektiiveja, anna objektiivin polttoväli.

1. Paina **INFO**-painiketta, kun määrität asetusta [**Kuvanvakaaja**] tai [**Kuvanvakaaja**]. Anna polttoväli $\Delta \nabla \triangleleft \triangleright$ -painikkeilla ja paina sitten **OK**-painiketta.



Polttoväli

Aseta objektiivin polttoväli. Anna objektiiviin painettu numero.
[0.1]–[1000.0] mm

- ⓘ Kuvan vakautus ei välttämättä pysty kompensoimaan kameran merkittävää liikettä tai erittäin pitkiä suljinaikoja. Käytä tällaisessa tilanteessa jalustaa.
- ⓘ Saatat huomata kohinaa tai tärinää, kun kuvan vakautus on käytössä.
- ⓘ Jos objektiivin kuvan vakautuksen vivulla on valittu asetus, se valitaan kameralla valitun sijaan.
Tätä voidaan muuttaa. ⓘ "IS-objektiivien kuvanvakautus (Objektiivin I.S. -priorit.)" (P.210)
- ⓘ **[S-IS Auto]** toimii kuin **[S-IS1]**, kun **[Päällä]** on valittu asetukselle **[Objektiivin I.S. -priorit.]** (P.210).
- ⓘ Kun **[S-IS Auto]** tai **[S-IS1]** sekä  SH2/ProCap SH2 on valittu käyttötilaksi (P.189), kuvanvakautus soveltuu syvyysuunnassa tapahtuville kameran liikkeille verrattuna siihen, kun käytössä ovat muut sarjakuvaustilat.
- ⓘ Voit valita, toimiiko kuvanvakautus silloin, kun suljinpainike on painettu puoliväliin.
ⓘ "Puolivälin kuvanvakautus ()" (P.207)

Kuvanvakautuksen vaihtoehdot (👤 IS-taso)

📷: P A S M B 👤/S&Q: P A S M

Valitse käytettävän kuvanvakautuksen määrä videotallennuksen aikana.

Valikko

• MENU → 👤 → 4. Kuvanvakaaja → 👤 IS-taso



+1	Valitse, kun otat staattisia kuvia käsivaralla.
± 0	Suosittellaan useimpiin tilanteisiin.
-1	Valitse, kun otat panorointi-, kallistus- ja seurantakuvia käsivaralla.

Puolivälin kuvanvakautus (Kuvanvakaaja)

: **PASMB** /S&Q: **PASM**

Valitse, onko kuvanvakautus käytössä, kun laukaisinpainike painetaan puoliväliin. Saatat esimerkiksi haluta poistaa kuvanvakautuksen käytöstä, kun käytät keinohorisonttia kameran vakaana pitämiseen kuvien sommittelun aikana.

Valikko

- **MENU** →  → 8. Kuvanvakaaja →  Kuvanvakaaja

Päällä	Kuvanvakautus otetaan käyttöön, kun laukaisinpainike painetaan puoliväliin.
Pois	Kuvanvakautusta ei oteta käyttöön, kun laukaisinpainike painetaan puoliväliin.



Sarjatilän kuvanvakautus (Kuvanvakaaja)

 : **PASMB**  /S&Q: **PASM**

Valitse sarjakuvauksen aikana käyttöön otettava kuvanvakautuksen tyyppi.

Kamera keskittää kuva-anturin jokaiseen kuvaan maksimoidakseen kuvanvakautuksen vaikutukset sarjakuvauksen aikana. Tämä hidastaa hieman kuvausnopeutta.

Valikko

- MENU →  → 8. Kuvanvakaaja →  Kuvanvakaaja

Objektiivin IS-priorit.	Kuvanvakautus on etusijalla. Kuvausnopeus hidastuu hieman.
Fps-prioriteetti	Kuvausnopeus on etusijalla. Kuvanvakaajan teho saattaa olla heikompi joissakin olosuhteissa.

Kameran liikkeen näkyminen näyttöruudussa (käsivara-avustin)

 : **PASMB**

 / **S&Q: PASM**

Voit määrittää kameras näyttämään kameras liikkeen ja niiden liikkeiden rajat, jotka voidaan korjata kuvanvakaajalla, kun laukaisinpainike painetaan puoliväliin ja valotuksen aikana. Tämä on hyödyllistä, kun haluat vähentää kameras liikettä pitkän valotusajan aikana, kun kameraa pidetään kädessä.

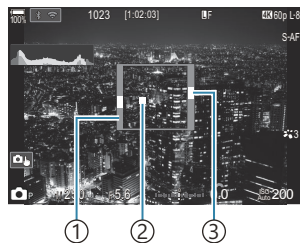



- ① Niiden liikkeiden rajat, jotka voidaan korjata kuvanvakaajalla (harmaa)
- ② Kameras liike (vaaka/pysty)
- ③ Kameras liike (rullaus)

Valikko

- **MENU** →  → 8. Kuvanvakaaja → Käsivara-avustin

Pois	Kameras liike ei näy näyttössä.
Päällä	Kameras liike näkyy näyttössä, kun laukaisinpainike painetaan puoliväliin ja valotuksen aikana.

- ⚠ Kuva ei välttämättä ole täysin tarkka, vaikka kameras liiketunnistin pysyisikin harmaan kehysten sisällä.
- ⚠ Kameras liike ei näy oikein, kun kamera on lähellä kohdetta.
- ⚠ Kameras liike ei näy, jos [ **Kuvanvakaaja**] on asetettu arvoon [**S-IS Off**] tai jos käytetään kolmannen osapuolen objektiiveja, joiden kanssa ainoastaan objektiivin kuvanvakaaja toimii.
- ⚠ Tämä toiminto ei ole käytettävissä, jos [ **Kuvanvakaaja**]-asetuksena on [**S-IS2**] tai [**S-IS3**].
- ⚠ Jos [ **Kuvanvakaaja**] on asetettu arvoon [**Pois**], kameras liike näkyy vain valotuksen aikana.

IS-objektiivien vakautus (Objektiivin I.S. -priorit.)



Jos käytät kolmannen osapuolen objektiivia, jossa on sisäänrakennettu kuvanvakaaja, valitse, antaako kuvanvakautus etusijan kameralle vai objektiiville.

ⓘ Tällä vaihtoehdolla ei ole vaikutusta, jos objektiivissa on IS-kytkin, jonka avulla kuvanvakautus voidaan ottaa käyttöön tai poistaa käytöstä.

Valikko

- MENU → → 8. Kuvanvakaaja → Objektiivin I.S. -priorit.

Päällä	Objektiivin kuvanvakautus on etusijalla.
Pois	Kameran kuvanvakautus on etusijalla.

Väri ja laatu

Kuvien ja videoiden laadun asettaminen



: **PASMB** /S&Q: **PASM**

Voit asettaa kuvanlaatu-tilat valokuville ja videoille. Valitse sovellukseen sopiva laatu (kuten PC:llä käsittely, käyttö verkkosivulla jne.).

[S&Q]-tilassa voit ottaa käyttöön hidastetun tai nopeutetun videon.

Erikoisohjauspaneeli

- OK → / / S&Q

Valikko

- MENU → 1 → 1. Basic Settings/Image Quality →
- MENU → 1 → 1. Basic Settings/Image Quality →
- MENU → 1 → 1. Basic Settings/Image Quality → S&Q

Asetuksen määrittäminen

Kohde	Kuvakoko	Pakkaussuhde	Tiedostomuoto
SF	5184 × 3888	SuperFine (1/2,7)	JPG
F	5184 × 3888	Fine (1/4)	JPG
N	5184 × 3888	Normal (1/8)	JPG
M1N	3200 × 2400	Normal (1/8)	JPG
RAW	5184 × 3888	Häviötön pakkaussuhde	ORF
RAW+JPEG	RAW ja yllä valittu JPEG-vaihtoehto		

🔗 Käytettävissä olevat kuvakoko/pakkausyhdistelmät voidaan valita valikoista. 🗨️ ”JPEG-kuvien kokojen ja kompressoasteiden yhdistelmät (📷🔧 Lisäasetukset)” (P.217)

🔗 HR-kuvien kuvaamisen aikana käytettävissä olevat vaihtoehdot (P.245) ovat 80M F, 50M F, 25M F, 80M F+RAW, 50M F+RAW ja 25M F+RAW.

🔗 80M F ja 80M F+RAW eivät ole käytettävissä, kun [Päällä📷] on valittu suuriresoluutioiselle kuvalle (P.245).

🔗 HR-kuvan (P.245) valitseminen muuttaa valittua kuvanlaatuvalikoitusta. Tarkista kuvanlaatuasetus ennen kuvaamista.

🔗 RAW-tiedostoihin tallennetaan käsittelemättömässä tilassa olevia RAW-kuvatietoja. Valitse tämä muoto (pääte .ORF) kuville, joita parannellaan myöhemmin.

- Niitä ei voi katsella muilla kameroilla.
- Niitä voidaan katsella tietokoneissa, joissa on digitaalisten valokuvien hallintaohjelmisto OM Workspace.
- Ne voidaan tallentaa JPEG-muodossa käyttämällä retusointivaihtoehtoa [Muokkaa RAW-dataa] (P.328) kameravalikoissa.

Asetuksen 📷🔧 määrittäminen

- Vaihda kunkin kuvanlaatuasetuksen asetuksia painamalla ▶-painiketta, kun kuvanlaatuasetus on valittu.

Videokuvanlaadun kuvake

Kun asetuksia muutetaan, videolaadun kuvake 📷 muuttuu alla näkyvällä tavalla. Kun asetuksia muutetaan, videolaadun kuvake muuttuu alla näkyvällä tavalla. Yhdistelmiä voi tallentaa enintään kolme.



- 1 Videotarkkuus
- 2 Toiston kuvanopeus
- 3 Liikekompensaatio

Videotarkkuus

4K	4K	3840 × 2160
FHD	FHD (Full HD)	1920 × 1080
C4K	C4K (4K Digital Cinema)	4096 × 2160

Liikekompensaatio

I-8 ¹	A-I (ALL-Intra ²)
L-8 ¹	L-GOP (LongGOP)

1 Kun  **Videon pakkaus** (P.218) on

[H.264]: -8

[H.265]: -10

2 Kun ALL-Intra on käytössä, video tallennetaan ilman ruutujen välistä pakkausta. Se soveltuu muokkaukseen, mutta tiedot ovat suuria.

- Lukittu asetukseen **[L-GOP]**, kun **[Videotarkkuus]** on **[4K]** tai **[C4K]**.

Toiston kuvanopeus

60p ¹	59.94p	25p	25.00p
50p ¹	50.00p	24.00p ²	24.00p
30p	29.97p	24p	23.98p

1 Tämä vaihtoehto ei ole käytettävissä, kun  **Videon pakkaus** (P.218) -asetuksena on **[H.264]** ja liikekompensaationa **[A-I]**.

2 Tämän asetuksen voi valita vain, kun **[Videotarkkuus]** on **[C4K]**.

Asetuksen S&Q määrittäminen

- Vaihda kunkin videonlaatutilan asetuksia painamalla -painiketta, kun tila on valittu.

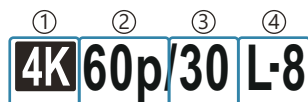

Videokuvanlaadun kuvake

Kun asetuksia muutetaan, videolaadun kuvake **S&Q** muuttuu alla näkyvällä tavalla. Kun asetuksia muutetaan, videolaadun kuvake muuttuu alla näkyvällä tavalla. Yhdistelmiä voi tallentaa enintään kolme.



- ① Videotarkkuus
- ② Toiston kuvanopeus
- ③ Anturin kuvanopeus
- ④ Liikekompensaatio

Videotarkkuus

	4K	3840 × 2160
	FHD (Full HD)	1920 × 1080
	C4K (4K Digital Cinema)	4096 × 2160

Toiston kuvanopeus

60p ¹	59.94p	25p	25.00p
50p ¹	50.00p	24.00p ²	24.00p
30p	29.97p	24p	23.98p

1 Tämä vaihtoehto ei ole käytettävissä, kun  **Videon pakkaus** (P.218) -asetuksena on **[H.264]** ja liikekompensaationa **[A-I]**.

2 Tämän asetuksen voi valita vain, kun **[Videotarkkuus]** on **[C4K]**.

Anturin kuvanopeus



240 ^{1,2}	239,76 fps	24	23,98 fps
200 ³	200,00 fps	15	14,99 fps
120 ²	119,88 fps	12	11,99 fps
100 ³	100,00 fps	8	7,99 fps
60	59,94 fps	6	5,99 fps
50	50,00 fps	3	2,997 fps
30	29,97 fps	2	1,998 fps
25	25,00 fps	1	0,999 fps

- 1 Tämän asetuksen voi valita vain, kun [**S&Q** Videon pakkaus] (P.218) -asetuksena on [H.264].
- 2 Tämän asetuksen voi valita, kun toiston kuvanopeus on [60p], [30p] tai [24p].
- 3 Tämän asetuksen voi valita, kun toiston kuvanopeus on [50p] tai [25p].

Liikekompensaatio

I-8 ¹	A-I (ALL-Intra ²)
L-8 ¹	L-GOP (LongGOP)

- 1 Kun [**S&Q** Videon pakkaus] (P.218) on
[H.264]: -8
[H.265]: -10
 - 2 Kun ALL-Intra on käytössä, video tallennetaan ilman ruutujen välistä pakkausta. Se soveltuu muokkaukseen, mutta tiedot ovat suuria.
- Lukittu asetukseen [L-GOP], kun [Videotarkkuus] on [4K] tai [C4K].

 [S&Q ]-asetusnäytössä voit tarkistaa, tallennetaanko hidastettua videota vai nopeutettua videota. Video tallennetaan hidastettuna, jos arvo (nopeus) on pienempi kuin 1, ja nopeutettuna, jos arvo on suurempi kuin 1.



📷 Kun anturin kuvanopeudeksi on asetettu vähintään 100 fps, videot kuvataan 100–240 fps:llä ja toistetaan 23,98–59,94 fps:llä. Kun toistoaikaa venytetään kertoimella 2–10, kohteen hetkellistä liikettä voi tarkastella hidastettuna.

🔔 Ääntä ei tallenneta.

🔔 Videoita ei voi tallentaa, kun luova valitsin on käännetty asentoon **ART**, **CRT**, **COLOR** tai **MONO**.

🔔 Kun kamera on yhdistetty älypuhelimeen Wi-Fi-yhteydellä kauko-ohjauksella kuvaamista varten, video tallennetaan 📷-tilassa, vaikka 📷/📷/📷/📷/📷-valitsin olisi **S&Q**-asennossa.

🔔 Vain 1/24 tai nopeampi suljinaika on käytettävissä. Saatavuus riippuu anturin kuvanopeuden asetuksesta.

🔔 Kun **[AF-tila]**-asetuksena on **[MF]** tai **[Pre MF] M**-tilassa, suljinajaksi voidaan asettaa hitaampi asetus kuin 1/24 pienentämällä kuvataajuutta, mutta kamerasäätimen painikkeiden vaste voi hidastua.

🔔 Käytettävän kortin mukaan tallennus saattaa loppua ennen kuin enimmäispituus saavutetaan.

🔔 Liikekompensatio-valinta ei välttämättä ole käytettävissä tietyillä asetuksilla.

🔔 Videot tallennetaan kuvasuhteella 16:9. C4K-videot tallennetaan kuvasuhteella 17:9.

Rajoitukset, kun anturin kuvanopeus on vähintään 100 fps

🔔 Kun käytössä on SD-/SDHC-kortti, yhden tiedoston koko voi olla enintään 4 Gt. Kun käytössä on SDXC-kortti, tallennus päättyy ennen kuin toisto aika saavuttaa kolme tuntia.

🔔 Tarkennus, valotus ja valkotasapaino lukittuvat tallennuksen aikana.

🔔 Kuvakulma on hieman pienempi.

🔔 Aukkoa, suljinaikaa, valotuksen korjausta ja ISO-herkkyyttä ei voi muuttaa tallennuksen aikana.

🔔 Aikakoodeja ei voi tallentaa tai näyttää.

🔔 Kirkkaus saattaa muuttua, jos zoomausta säädetään tallennuksen aikana.

🔔 Anturin kuvanopeudeksi ei voi asettaa 100 fps:n tai suurempaa nopeutta, kun kamera on yhdistetty laitteeseen HDMI-liitännällä.

🔔 [📷] All (kaikki kohteet) -asetusta ei voi valita AF-kohdetilalle.

🔔 [📷] **Kuvanvakaaja** (P.203) > **[M-IS1]** ei ole käytettävissä.

🔔 Kuvatila (P.221) > **[i-Enhance]** ei ole käytettävissä.

🔔 **[Sävy]** (P.228)-asetukseksi lukitaan **[Sävy normaali]**.

🔔 **[Kohteentunnistus]** (P.119) asetetaan **[Pois]**.

🔔 **[AF-tila]** (P.99) > **[C-AF]/[C-AF+TR]** ei ole käytettävissä.

🔔 [📷] **Digitaalinen telejatke** (P.266) asetetaan **[Pois]**.

JPEG-kuvien kokojen ja pakkaussuhteiden yhdistelmät (📷👉 Lisäasetukset)

📷: **PASMB** 👤/S&Q: **PASM**

Voit asettaa JPEG-kuvanlaadun yhdistämällä kuvakoon ja pakkaussuhteen.

Valikko

• MENU → 📷 → 1. Perusasetukset/Kuvanlaatu → 📷👉 Lisäasetukset

Kuvakoko (pikselimäärä)	Pakkaussuhde			Käyttö
	Super Fine	Fine	Normal	
Large (5184×3888)	L SF	L F	L N	Valitse tulostuskoko
Middle (3200×2400)	M1 SF	M1 F	M1 N	
Middle (1920×1440)	M2 SF	M2 F	M2 N	
Small (1280×960)	S1 SF	S1 F	S1 N	Pienille tulosteille ja verkkosivuille
Small (1024×768)	S2 SF	S2 F	S2 N	

Pakkauksen valitseminen videoiden tallennukseen (📹 Videon pakkaus)

📷: **PASMB** 📹/S&Q: **PASM**

Valitse videoiden tallennuksessa käytettävä pakkaus.

Valikko

• MENU → 📹 → 1. Perusasetukset/Kuvanlaatu → 📹 Videon pakkaus

H.264	Tallentaa 8-bittistä videota H.264:llä, joka on monipuolinen pakkaus. Tätä asetusta suositellaan useimmissa tilanteissa.
H.265	Tallentaa 10-bittistä videota H.265-koodekillä. Tämä asetus soveltuu ensisijaisesti videoille, joita on tarkoitus muokata tietokoneella.

🔗 Kun **[H.265]** on valittu, vain **[OM-Log400]** ja **[HLG]** ovat käytettävissä tilalle [\[📹 Kuvatila\] \(P.232\)](#). Jotta video voidaan toistaa oikeassa värissä ja kirkkaudessa, tarvitaan TV tai näyttö, joka on yhteensopiva 10-bittisen syötteen kanssa. Kun video syötetään HDMI-laitteeseen, joka on yhteensopiva 10-bittisen syötteen kanssa, kuvakkeiden värit saattavat näyttää erilaisilta kuin normaalisti.

Kuvasuhteen asettaminen (Kuvasuhte)



Valitse tarkoituksenmukainen kuvien leveyden ja pituuden suhde esimerkiksi tulostamista varten. Vakiokuvasuhteen **[4:3]** (leveyden suhde pituuteen) lisäksi kamera tarjoaa vaihtoehdot **[16:9]**, **[3:2]**, **[1:1]** ja **[3:4]**.

Erikoisohjauspaneeli

- **OK** → Suhde

Valikko

- **MENU** → → 1. Perusasetukset/Kuvanlaatu → Kuvasuhte

- JPEG-kuvat tallennetaan valitulla suhteella. RAW-kuvat ovat saman kokoisia kuin kuvakenno, ne tallennetaan suhteella **[4:3]** ja niissä on merkintä valitusta kuvasuhteesta. Valitun kuvasuhteen osoittava rajausta tulee näkyviin, kun kuvia toistetaan.

Reunojen valaisu (Varjon komp.)



Kompensoi objektiivin optisista ominaisuuksista johtuvaa kirkkauden vähenemistä kuvan reunoilla. Joitakin objektiiveja käytettäessä kuvan reunojen kirkkaus saattaa vähentyä. Kamera voi kompensoida tätä muuttamalla reunat kirkkaammiksi.

Valikko

- MENU → → 1. Perusasetukset/Kuvanlaatu → Varjon komp.

Pois	Varjon kompensointi poissa käytöstä.
Päällä	Kamera havaitsee ja kompensoi vähentyneen reunojen kirkkauden.

🔗 [Päällä]-vaihtoehdolla ei ole vaikutusta, jos kameraan on liitetty telejatke tai loittorengas.

🔗 Suuria ISO-herkkyksiä käytettäessä kuvan reunoilla saattaa esiintyä enemmän kohinaa.

Käsittelyvaihtoehdot (📷 Kuvatila /

📷 Kuvatila)

📷: **PASMB** 📷/S&Q: **PASM**

Valitse, miten kuvia käsitellään kuvaamisen aikana värin, sävyn ja muiden ominaisuuksien parantamiseksi. Valitse esiasetetuista kuvatilastoista kohteen tai tavoittelemasi taiteellisen vaikutelman mukaan. Kontrastia, terävyyttä ja muita asetuksia voidaan säätää erikseen kullekin tilalle. Voit myös lisätä taiteellisia efektejä taidesuotimilla. Taidesuotimien avulla voit lisätä kehyksiä ja vastaavia. Yksittäisten parametrien säädöt tallennetaan erikseen kuhunkin kuvatilaan ja taidesuotimeen. Mustavalkoprofiiliin ja väriprofiiliin avulla värisuodinefektejä voidaan käyttää mustavalkokuvaan ja värikuvien värikylläisyyttä voidaan säätää kunkin värin osalta. Värivalitsimella voidaan säätää sävyä ja väriä.

Tilojen vaihtaminen luovalla valitsimella

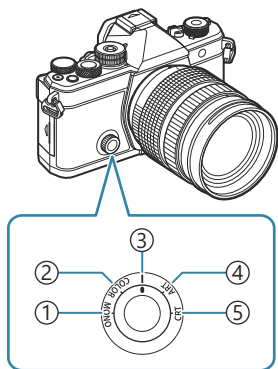

- ① **MONO** (Mustavalkoprofiili)
- ② **COLOR** (Väriprofiili)
- ③ | (Picture Mode)
- ④ **ART** (Taidesuodin)
- ⑤ **CRT** (Värivalitsin)

🔍 Voit tarkastella kunkin tilan asetusnäyttöä kääntämällä luovan valitsimen asentoon **MONO** (Mustavalkoprofiili), **COLOR** (Väriprofiili), **ART** (Taidesuodin) tai **CRT** (Värivalitsin) live-näkymän aikana.

- **MONO**, **COLOR**, **ART** ja **CRT** eivät ole käytettävissä **S&Q**-tilassa. Käännä luova valitsin | -asentoon (Kuvatila).
- Kun [**📷 Kuvatila**]-asetuksena on muu kuin [**Sama kuin 📷**], tila ei vaihdu, vaikka luovaa valitsinta käytettäisiin **📷**-tilassa.

Asetusten määrittäminen erikoisohjauspaneelin/valikon kautta

Erikoisohjauspaneeli

- OK → Kuvatila

Valikko

- MENU → → 2. Kuvatila/WB → Kuvatila
- MENU → → 2. Kuvatila/WB → Kuvatila

🕒 Kun kamera on -/S&Q-tilassa ja määritetty seuraavalla tavalla, voit asettaa samat asetukset kuin asetuksessa [Kuvatila] (P.222) valitsemalla [Kuvatila]-vaihtoehdon erikoisohjauspaneelistä.

- [Videon pakkaus] (P.218) on asetettu arvoon [H.264] ja [Kuvatila] on asetettu arvoon [Sama kuin]

👁️ Voit valita kunkin kuvatilän näyttämisen tai piilottamisen käyttämällä [Kuvatilan asetukset] (P.233) -valikkoa.

Kuvatilan asettaminen

1. Valitse kuvatila takavalitsimella tai <>-painikkeilla.

👉 Kuvatilalle voidaan määrittää lisäasetukset. 👉 "Kunkin tilän lisäasetusten asettaminen" (P.228)

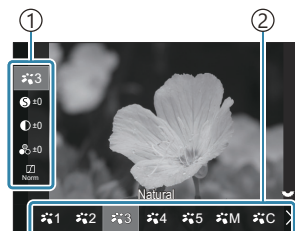







Kuvatilan asetusnäyttö

- ① Kohde
- ② Kuvatila

Kuvatilojen tyypit

	i-Enhance	Kamera säätää väreit ja kontrastin optimaalisten tulosten saavuttamiseksi kohteen tyyppin mukaan.
	Vivid	Valitse, jos haluat eloisia värejä.

	Natural	Valitse, jos haluat luonnollisia värejä.
	Hillitty	Valitse, jos kuvia käsitellään myöhemmin.
	Portrait	Paranna ihon sävyjä.
	Mustavalko	Tallenna kuvat mustavalkoisina. Voit käyttää värisuodinefektejä ja valita sävyn.
	Mukautettu	Luo mukautettu versio valitusta kuvatilasta säätämällä kuvatilain parametreja.
	Vedenalaiset	Käsittele kuvia veden alla näkyvien eloisien värien säilyttämiseksi. 👉 Suosittelemme valitsemaan [Pois] [⚡ ja valkotasapaino] (P.242), kun [🐟 Vedenalainen] on käytössä.

Taidesuodinasetusten käyttäminen

1. Valitse taidesuodin takavalitsimella tai ◀▶-painikkeilla.

👉 Taidesuotimelle voidaan määrittää lisäasetukset.

👉 "Kunkin tilan lisäasetusten asettaminen" (P.228)

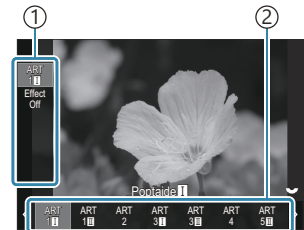

Taidesuotimen asetusnäyttö

- ① Kohde
- ② Taidesuodin

Taidesuodinten tyypit

ART 1	Poptaide
ART 2	Pehmeä tarkennus
ART 3	Vaalea&kevyt väri
ART 4	Kevyt sävy
ART 5	Rakeinen filmi
ART 6	Neulanreikä
ART 7	Dioraama
ART 8	Cross-kehitys
ART 9	Hillit. seepia
ART 10	Dramaattinen sävy
ART 11	Key Line
ART 12	Vesiväri
ART 13	Vanhanaikainen
ART 14	Osittainen väri
ART 15	Valkaisun ohitus
ART 16	Pikafilmi

Käyttää taidesuotimen asetuksia. Myös taide-efektejä voidaan käyttää. Saatavilla olevat efektit riippuvat taidesuotimesta.

⚠ Taidesuodin, värivalitsin, mustavalkoprofiili ja väriprofiili koskevat vain JPEG-versiota. **[RAW+JPEG]** valitaan automaattisesti kuvanlaaduksi **[RAW]**-muodon sijaan.

Värivalitsimen asettaminen

Koko kuvan väri voidaan asettaa käyttämällä 30 sävytason ja 8 värikylläisyytason yhdistelmää.

1. Säädä värisävyä kääntämällä etuvalitsinta ja värikylläisyyttä kääntämällä takavalitsinta.
 - Voit nollata säädetyt arvot pitämällä **OK**-painikkeen painettuna.



Värivalitsimen asetusnäyttö

- ⓘ Taidesuodin, värivalitsin, mustavalkoprofiili ja väriprofiili koskevat vain JPEG-versiota. **[RAW+JPEG]** valitaan automaattisesti kuvanlaaduksi **[RAW]**-muodon sijaan.

Mustavalkoprofiilin asettaminen

Värisuodinefektejä voidaan käyttää mustavalkokuvissa (Värisuodinefektit), kuvaa ympäröivän valon määrää voidaan säätää (Varjostus) ja kuvan kirkkautta tai pimeyttä voidaan säätää (Ylivalon/varjon hallinta).

1. Valitse kuvatila takavalitsimella tai <|>-painikkeilla.

☞ Mustavalkoprofiilille voidaan määrittää lisäasetukset.

👉 "Kunkin tilan lisäasetusten asettaminen" (P.228)

Kuvakkeen vieressä näkyy merkki (*) niiden profiilien kohdalla, joiden lisäasetuksia on muutettu. Voit nollata kaikki valitun profiilin lisäasetusten arvot pitämällä **OK**-painiketta painettuna.

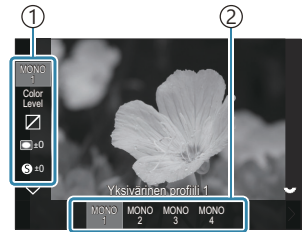

Mustavalkoprofiilin
asetusnäyttö

① Kohde

② Profiili

Mustavalkoprofiilien tyypit

MONO1	Yksivärinen profiili 1	Tämä on (mustavalkokuvien) vakioasetus. Kaikki asetukset ovat oletusarvoissa (± 0).
MONO2	Yksivärinen profiili 2	Luo mustavalkofilmimäisen viimeistelyn.
MONO3	Yksivärinen profiili 3	Luo infrapunafilmimäisen efektin.
MONO4	Yksivärinen profiili 4	Pehmentää kuvaa pienentämällä kontrastia.

⚠ Taidesuodin, värivalitsin, mustavalkoprofiili ja väriprofiili koskevat vain JPEG-versiota. **[RAW+JPEG]** valitaan automaattisesti kuvanlaaduksi **[RAW]**-muodon sijaan.

Väriprofiilin asettaminen

Värikuvien värikylläisyyttä voidaan säätää kunkin värin osalta, värisuodinefektejä voidaan käyttää mustavalkokuvissa (Värikylläisyyden säätö), kuvaa ympäröivän valon määrää voidaan säätää (Varjostus) ja kuvan kirkkautta tai pimeyttä voidaan säätää (Ylivalon/varjon hallinta).

1. Valitse kuvatila takavalitsimella tai ◀▶-painikkeilla.

🔗 Väriprofiilille voidaan määrittää lisäasetukset. 🖱️ ”Kunkin tilan lisäasetusten asettaminen” (P.228)

Kuvakkeen vieressä näkyy merkki (*) niiden profiilien kohdalla, joiden lisäasetuksia on muutettu. Voit nollata kaikki valitun profiilin lisäasetusten arvot pitämällä **OK**-painiketta painettuna.

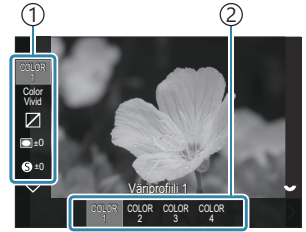

Väriprofiilin asetusnäyttö

- ① Kohde
- ② Profiili

Väriprofiilien tyypit

COLOR1	Väriprofiili 1	Tämä on vakioesiasetus (Natural). Kaikki asetukset ovat oletusarvoissa (± 0).
COLOR2	Väriprofiili 2	Tuottaa syvän ja täyteläisen värisävyn.
COLOR3	Väriprofiili 3	Luo filmimäisen efektin, jossa on suuri värikylläisyys ja täyteläiset värit.
COLOR4	Väriprofiili 4	Luo kevyen ja pehmeän värisävyn.





⚠️ Taidesuodin, värivalitsin, mustavalkoprofiili ja väriprofiili koskevat vain JPEG-versiota. **[RAW+JPEG]** valitaan automaattisesti kuvanlaaduksi **[RAW]**-muodon sijaan.



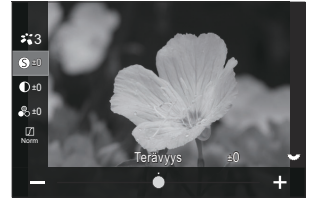

Kunakin tilan lisäasetusten asettaminen





1. Paina $\Delta \nabla$ -painikkeita haluamassasi asetusnäytössä ("Kuvatilan asettaminen" P.222) valitaksesi vaihtoehdon, jonka haluat asettaa.

- Käytettävissä olevat asetukset vaihtelevat valitun tilan mukaan.



	Terävyys	Säädä kuvan terävyyttä. Kuvaa voidaan terävöittää ja selkeyttää korostamalla ääriviivoja. [-2]-[±0]-[+2]
	Kontrasti	Säädä kuvan kontrastia. Kontrastin lisääminen suurentaa kirkkaiden ja tummien alueiden eroa, jolloin kuva näyttää terävämmältä ja selkeämmältä. [-2]-[±0]-[+2]
	Värikylläisyys	Säädä värikylläisyyttä. Värikylläisyyden lisääminen tekee kuvista eloisampia. [-2]-[±0]-[+2]
	Sävy	Säädä värien kirkkautta ja sävytystä. Muokkaa kuvia tavoittelemasi lopputuloksen kaltaisiksi esimerkiksi kirkastamalla koko kuvaa. Kontrastista riippuen voit säätää sekä tummia sävyjä että kirkkaita sävyjä. [Varj. säätö]: Jakaa kuvan yksityiskohtaisiin alueisiin ja säätää erikseen joka alueen kirkkauden. Sopii kuville, joissa on vahvakontrastisia alueita, joissa valkoiset näkyvät liian kirkkaina ja mustat liian tummina. [Sävy normaali]: Optimaalinen sävytys. Suositellaan useimpiin tilanteisiin. [Sävy yläsävy]: Käyttää kirkkaille kohteille sopivaa sävyä. [Sävy alasävy]: Käyttää tummille kohteille sopivaa sävyä.

Effect	Efekti	<p>Valitse i-Enhance-efektin vahvuus.</p> <p>[Tehoste: pieni]: Lisää pienen efektin kuviin.</p> <p>[Tehoste: vakio]: Lisää kuviin efektin, joka on pienen ja suuren väliltä.</p> <p>[Tehoste: suuri]: Lisää suuren efektin kuviin.</p>
Filter	Värisuodin	<p>Värisuodinefektejä voi lisätä mustavalkokuvatiloihin. Kohteen väristä riippuen värisuodinefektit voivat tehdä kohteista kirkaampia tai korostaa kontrastia. Oranssi lisää enemmän kontrastia kuin keltainen, ja punainen lisää enemmän kontrastia kuin oranssi. Vihreä on hyvä valinta esimerkiksi muotokuvaan.</p> <p>[N:ei mitään]: Ei suodinefektiiä.</p> <p>[Ye:kelt]: Toistaa selvästi erottuvan valkoisen pilven luonnollisen sinistä taivasta vasten.</p> <p>[Or:orans.]: Korostaa hieman sinistä taivasta tai laskevan auringon valoa.</p> <p>[R:punain.]: Korostaa lisää sinistä taivasta tai syksyn ruskaa.</p> <p>[G:vihreä]: Tekee ihonsävyistä lämpimämpiä muotokuvissa. Vihreä suodatin korostaa myös huulipunaa punaisia sävyjä.</p>
Color	Yksivärinen	<p>Lisää kuviin sävyä mustavalkokuvatiloja käyttäessä.</p> <p>[N:normaali]: Luo normaalin mustavalkoisen kuvan.</p> <p>[S:seepia]: Kuvaa seepian sävyinen mustavalkokuva.</p> <p>[B:sininen]: Kuvaa sinisen sävyinen mustavalkokuva.</p> <p>[P:purpp.]: Kuvaa sinipunaisen sävyinen mustavalkokuva.</p> <p>[G:vihreä]: Kuvaa vihreän sävyinen mustavalkokuva.</p>
     	 C Kuvatila	<p>Valitse kuvatila, jota haluat säätää [Mukautettu]-tilassa.</p> <p>[i-Enhance], [Vivid], [Natural], [Hillitty], [Portrait], [Mustavalko]</p>

	Värivalitsin	Säädä värisävyä kääntämällä etuvalitsinta. Säädä värikylläisyyttä kääntämällä takavalitsinta. Voit nollata valotuksen korjauksen pitämällä OK -painikkeen painettuna.
Effect	Lisää efektejä	Lisää taidesuotimeen efektejä. Lisättävät efektit eroavat taidesuotimen mukaan. Joillakin taidesuotimilla voi säätää värisuodinta ja yksivärisyyttä.
Color	Osittainen väri	Valitsee taidesuotimen Osittainen väri.
Color Level	Color/Level	Valitse kahdeksasta väristä ja kolmesta voimakkuudesta, joilla voit luoda värisuodinefektin mustavalkokuvaan. Aseta värisuotimen tyyppi etuvalitsimella ja voimakkuus takavalitsimella. Voit nollata säädetyt arvot pitämällä OK -painiketta painettuna.
	Ylivalon/varjon hallinta	Säädä kirkkautta erikseen ylivalon, varjon ja keskisävyyn osalta. Paina INFO -painiketta muuttaaksesi määritettävää aluetta (ylivalo, varjo ja keskisävy). Muuta asetusta etu- ja takavalitsimella. Voit nollata säädetyt arvot pitämällä OK -painiketta painettuna.
	Varjostusefekti	Säädä kuvan reuna-alueiden kirkkautta. [-5]–[±0]–[+5]
	Rakeinen filmiefekti	Lisää mustavalkofilmin rakeisuutta vastaava rakeinen efekti. [Rakeinen filmiefekti Pois] / [Rakeinen filmiefekti Matala] / [Rakeinen filmiefekti Keskit.] / [Rakeinen filmiefekti Korkea]
Color Vivid	Color/Vivid	Kunkin 12 värin värikylläisyyttä voi säätää alueella ±5. Säädä värisävyä etuvalitsimella ja värikylläisyyttä takavalitsimella. Voit nollata säädetyt arvot pitämällä OK -painiketta painettuna. INFO -painikkeella voit vaihtaa kaikkien värien muuttamisen tai yksittäisen värin muuttamisen välillä. Kun väriprofiilin hallintänäytössä näkyy teksti [Color All] , kaikkia värejä voi muuttaa kerralla. Säädä värikylläisyyttä takavalitsimella.

- ⚠ Kuvaustilanteesta riippuen joidenkin asetusten vaikutuksia ei välttämättä huomaa, kun taas joissakin tapauksissa värisävysiirtymät voivat olla epätasaisia tai kuva voi muuttua rakeisemmaksi.

🔗 Kun asetusarvoa vaihdetaan mustavalkoprofiiliin tai väriprofiiliin hallinnassa, kohteen kuvakkeeseen tulee merkki (*).

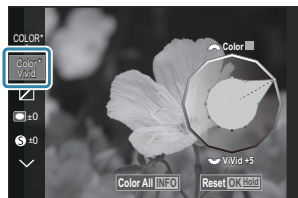

🔗 Asetukset tallentuvat valittuun profiiliin ([**MONO1**]-[**MONO4**] ja [**COLOR1**]-[**COLOR4**]).

- ⚠ Seuraavissa tapauksissa varjostuksen arvo on kiinteästi ± 0 , eikä sitä voi muuttaa.
- HR-kuva / Suora ND-kuvaus / Suora GND-kuvaus / Monivalotus / Puolisuunn. komp. / Kalansilmän kompens. / ISO BKT
- ⚠ Seuraavissa tapauksissa rakeisen filmiefektin asetuksena on [**Pois**], eikä sitä voi muuttaa.
- HR-kuva / Suora ND-kuvaus / Suora GND-kuvaus / Monivalotus / Puolisuunn. komp. / Kalansilmän kompens. / ISO BKT

Videoissa käytettävän kuvatilän lisäasetusten asettaminen

1. Valitse [Kuvatila] valikosta.
2. Korosta haluttu kohde -painikkeilla.

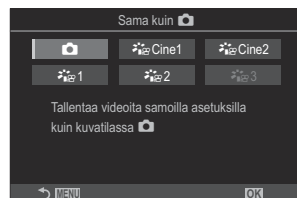

	Sama kuin	Videot tallennetaan samalla asetuksella, joka on määritetty kohdassa Kuvatila.
Cine1	OM-Cinema1	Tallenna videokuvaa elokuvamaisella tyyllillä, joka luo värikontrastia käyttämällä keltaista ylivaloalueilla ja sinistä varjoalueilla. Suositus on asettaa [Kuvataajuus]-asetukseksi [24p] .
Cine2	OM-Cinema2	Tallenna videokuvaa elokuvamaisella tyyllillä, joka käyttää syaanisävyjä sisältäviä pehmeitä värejä ja heikkoa kontrastia. Suositus on asettaa [Kuvataajuus]-asetukseksi [24p] .
1	Tasainen	Videot tallennetaan käyttämällä värimäärittelyyn soveltuvaa sävykäyrää.
2	OM-Log400	Videot tallennetaan käyttämällä log-sävykäyrää, joka antaa enemmän vapauksia värimäärittelyn aikana.
3	HLG	Videot tallennetaan korkealla dynaamisella alueella, ja tuloksena saatava kuva on kuin paljaalla silmällä nähtävää, kun se toistetaan yhteensopivalla laitteistolla.

- [**HLG**]-asetusta ei voi valita, kun [**Videon pakkaus**] (P.218) on asetettu arvoon [**H.264**].
- [**Sama kuin**], [**OM-Cinema1**], [**OM-Cinema2**] tai [**Tasainen**] eivät ole valittavissa, kun [**Videon pakkaus**] (P.218) -asetuksena on [**H.265**].

Kuvatilaa valitessa näkyvien vaihtoehtojen valitseminen (📷 Kuvatilan asetukset)

📷: PASMB 👤/S&Q: PASM

Voit valita näkymään vain ne asetukset, joita tarvitset kuvatilaa valitessasi.

🔗 Katso lisätietoja kuvatiloista kohdasta "Käsittelevaihtoehdot (📷 Kuvatila / 👤 Kuvatila)" (P.221).

Valikko

• MENU → 📷₁ → 2. Kuvatila/WB → 📷 Kuvatila-asetukset

1. Valitse kuvatila, jonka haluat näyttää, ja laita sen viereen valintamerkki (✓).
 - Valitse asetus △ ▽ -painikkeilla ja paina **OK**-painiketta lisätäksesi sen viereen valintamerkin (✓). Poista valintamerkki painamalla **OK**-painiketta uudelleen.

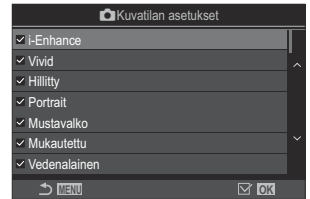

Kuvatilan asetusnäyttö

Värin säätäminen (WB (valkotasapaino))

: **PASMB** /S&Q: **PASM**



Valkotasapaino (WB) varmistaa, että valkoiset kohteet näyttävät kameras tallentamissa kuvissa valkoisilta. **[WB Auto]** sopii useimpiin olosuhteisiin, mutta muita arvoja voidaan valita valonlähteen mukaan, jos **[WB Auto]** ei tuota haluttuja tuloksia tai jos kuviin halutaan lisätä harkittu värivivahde.









Valkotasapainon asettaminen

Erikoisohjauspaneeli

- OK → WB

Valikko

- MENU →  → 2. Kuvatila/WB → Valkotasap.
- MENU →  → 2. Kuvatila/WB → Valkotasap.

 Oletusasetuksilla, [ **Valkotasap.**] ei ole käytettävissä. Valkotasapainoon käytetään samaa asetusarvoa still-kuvaustilassa (-tila) ja videotilassa (-/S&Q-tila). Lisää valintamerkki (✓) **[WB]**-kohtaan [/ **Erilliset asetukset**] (P.288) -osiossa, jos haluat määrittää asetukset erikseen still-kuvaustilalle (-tila) ja videotilalle (-/S&Q-tila).



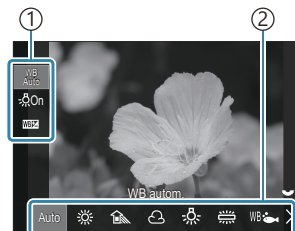







1. Valitse WB-tila takavalitsimella tai -painikkeilla.



WB-asetusnäyttö

- ① Kohde
- ② Valkotasapaino

2. Voit hienosäätää valkotasapainoa valitsemalla vaihtoehdon  -painikkeilla.

	WB autom.	Suurin osa tavallisista näkymistä (näkymät, joissa on valkoisia tai lähes valkoisia kohteita) <ul style="list-style-type: none">• Tätä tilaa suositellaan useimpiin tilanteisiin.• Voit valita käytettävän valkotasapainon kohdasta Hehkulamppuvalaistus (P.241).
	Aurinkoinen	Auringon valaisemat ulkomaiset, auringonlaskut, ilotulitukset <ul style="list-style-type: none">• Väriämpötilaksi asetetaan 5300 K.
	Varjo	Päivänvalossa varjossa olevista kohteista otetut kuvat <ul style="list-style-type: none">• Väriämpötilaksi asetetaan 7500 K.
	Pilvinen	Päivänvalossa pilvisellä säällä otetut kuvat <ul style="list-style-type: none">• Väriämpötilaksi asetetaan 6000 K.
	Hehkulamppu	Hehkulampun valolla valaistut kohteet <ul style="list-style-type: none">• Väriämpötilaksi asetetaan 3000 K.
	Loisteputki	Loisteputken valolla valaistut kohteet <ul style="list-style-type: none">• Väriämpötilaksi asetetaan 4000 K.
	Vedenalainen	Vedenalainen kuvaus
	WB salama	Valonlähteet, joiden väriämpötila vastaa salamavalaistusta <ul style="list-style-type: none">• Väriämpötilaksi asetetaan 5500 K.
	WB:n pikavalinta 1-4	Tilanteet, joissa haluat asettaa tietyn kohteen valkotasapainon <ul style="list-style-type: none">• Väriämpötila asetetaan arvoon, joka on mitattu valkoisesta kohteesta lopullisessa kuvassa käytettävässä valaistuksessa (P.237).
	Mukautettu WB	Tilanteet, joissa voit tunnistaa sopivan väriämpötilan <ul style="list-style-type: none">• Valitse väriämpötila.



Kunakin WB-tilan valkotasapainon hienosäätö

Voit hienosäätää valkotasapainoasetuksia. Säädöt voidaan tehdä erikseen.

1. Määritä asetukset.

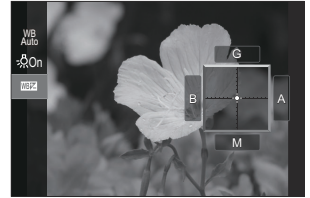

- Valitse säädettävä vaihtoehto painamalla Δ ∇ -painikkeita WB-asetusnäytössä (P.234).







<p>WB AUTO Pidä lämmin väri (vain, kun WB Auto on käytössä)</p>	<p>[Pois]: kamera vähentää hehkulamppuvalaistuksen aiheuttamaa värien lämpöä, kun Auto on käytössä.</p> <p>[Päällä]: kamera säilyttää hehkulamppuvalaistuksen aiheuttaman värien lämmön, kun Auto on käytössä.</p>
<p>WBZ (WB-korjaus)</p>	<p>Säädä keltainen–sininen-akselia etuvalitsimella tai \triangleleft \triangleright -painikkeilla. Osoittimen (\oplus) tuominen lähemmäs A:ta lisää kuvaan punaisen vivahteen, ja sen tuominen lähemmäs B:tä lisää sinisen vivahteen. Säädä vihreä–magenta-akselia takavalitsimella tai Δ ∇ -painikkeilla. Osoittimen (\oplus) tuominen lähemmäs G:tä lisää kuvaan vihreän vivahteen, ja sen tuominen lähemmäs M:ää lisää magentan vivahteen. Kun WBZ (WB-korjaus) on tehty, WB-tilakuvakkeen viereen ilmestyy merkki (*).</p> <p>Voit ottaa testikuvan nykyisellä määrittelyllä painamalla INFO-painiketta -tilassa. Palaa asetusnäyttöön painamalla uudelleen INFO-painiketta.</p> <p>Voit nollata säädetyt arvot pitämällä OK-painiketta painettuna.</p> <p> Hienosäädä kaikkien valkotasapainotilojen valkotasapainoa kerralla.  [Kaikki WBZ] (P.240)</p>
<p>Kelvin (vain mukautetulle WB:lle)</p>	<p>Voit asettaa värilämpötilan. [2000K]–[14000K]</p>

Yhden kosketuksen valkotasapaino

Mittaa valkotasapaino asettamalla paperinpala tai muu valkoinen esine valoon, jota käytetään lopullisessa kuvassa. Hienosäädä valkotasapainoa tämän vaihtoehdon avulla silloin, kun haluamaasi lopputulosta on vaikea saavuttaa valkotasapainon korjauksella tai esiasetuilla valkotasapainon vaihtoehtoilla, kuten ☀️ (aurionvalo) tai ☁️ (pilvinen). Kamera tallentaa mitatun arvon, jotta se voidaan tarvittaessa palauttaa nopeasti.

Lisää valintamerkki (✓) [WB]-kohtaan /  **Erilliset asetukset** (P.288) -osiossa, jos haluat tallentaa asetukset erikseen still-kuvaustilalle ja videotilalle.

1. Valitse , ,  tai  (WB:n pikavalinta 1, 2, 3 tai 4) WB-asetusnäytössä.
2. Valitse Set.
3. Sommittele väritön (valkoinen tai harmaa) paperi näytön keskelle.
 - Rajaa paperi niin, että se täyttää näytön. Varmista, ettei siihen osu varjoja.
 - Paina **INFO**-painiketta.
 - Kertapainike WB tulee näyttöön.
4. Korosta **[Kyllä]** ja paina **OK**-painiketta.
 - Uusi arvo tallennetaan valkotasapainon esiasetukseksi.
 - Uusi arvo säilytetään, kunnes yhden kosketuksen valkotasapaino mitataan uudelleen. Virran katkaiseminen ei poista tietoja muistista.

Mittaus painikkeella

Kun -toiminto määritetään painikkeelle, painiketta voidaan käyttää valkotasapainon mittaamiseen.

 ”Painikkeiden tehtävien muuttaminen (Painikeasetukset)” (P.342)

1. Sommittele väritön (valkoinen tai harmaa) paperi näytön keskelle.
 - Rajaa paperi niin, että se täyttää näytön. Varmista, ettei siihen osu varjoja.

- 2.** Pidä painettuna painiketta, jolle yhden kosketuksen valkotasapaino on määritetty, ja paina laukaisinpainike pohjaan.
- Jos tallennat videota, siirry vaiheeseen 3 painamalla yhden kosketuksen valkotasapainon painiketta.
 - Saat kehotuksen valita yhden kosketuksen valkotasapainon valintavaihtoehdon, johon uusi arvo tallennetaan.

- 3.** Korosta asetukset painamalla $\Delta \nabla$ -painikkeita ja paina **OK**-painiketta.
- Uusi arvo tallennetaan valitun asetuksen arvoksi ja kamera poistuu kuvausnäyttöön.

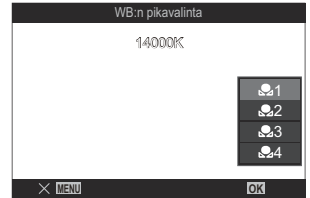

Valkotasapainon lukitseminen -/S&Q-tilassa (Painikkeen toiminto: ^{WB}_{AUTO} Lukitus)

: **PASMB** /S&Q: **PASM**

Kun kamera on - tai **S&Q**-tilassa ja valkotasapainoksi on asetettu **[WB Auto]**, voit lukita valkotasapainon, jotta se ei muutu, vaikka kohde tai valaistus muuttuisi.

① Automaattisen valkotasapainon lukitusta käytettäessä **[^{WB}_{AUTO} Lukitus]** on määritettävä etukäteen jollekin painikkeelle **[ Painikkeen toiminto] (P342)** -kohdassa.

Painike

- Painike, jolle **[^{WB}_{AUTO} Lukitus]** on määritetty

Kun painat painiketta, valkotasapaino lukitaan nykyisiin valittuihin asetuksiin, ja WB Auto -tekstin vasemmalle puolelle ilmestyy teksti Lock. Lukitus vapautuu, kun painat painiketta uudelleen.



Valkotasapainon säätäminen (📷 Kaikki WB / 👤 Kaikki WB)

📷: P A S M B 👤/S&Q: P A S M

Hienosäädä kaikkien valkotasapainotilojen valkotasapainoa kerralla.

Valikko

- MENU → 📷 → 2. Kuvatila/WB → 📷 Kaikki WB
- MENU → 👤 → 2. Kuvatila/WB → 👤 Kaikki WB

🔊 Oletusasetuksilla [👤 Kaikki WB] ei ole käytettävissä. Valkotasapainoon käytetään samaa asetusarvoa still-kuvaustilassa (📷-tila) ja videotilassa (👤-/S&Q-tila). Lisää valintamerkki (✓) [WB]-kohtaan [📷/👤 Erilliset asetukset] (P.288) -osiossa, jos haluat määrittää asetukset erikseen still-kuvaustilalle (📷-tila) ja videotilalle (👤-/S&Q-tila).

Kaikki WB



Säädä keltainen–sininen-akselia etuvalitsimella tai ◀▶-painikkeilla. Osoittimen (⬆) tuominen lähemmäs A:ta lisää kuvaan punaisen vivahteen, ja sen tuominen lähemmäs B:tä lisää sinisen vivahteen.

Säädä vihreä–magenta-akselia takavalitsimella tai △ ▽-painikkeilla. Osoittimen (⬆) tuominen lähemmäs G:tä lisää kuvaan vihreän vivahteen, ja sen tuominen lähemmäs M:ää lisää magentan vivahteen.

Kun kaikki WB-korjaukset on tehty, jokaisen WB-tilakuvakkeen viereen ilmestyy merkki (*).

Voit nollata säädetyt arvot pitämällä **OK**-painiketta painettuna.

Hehkulamppuvalaistuksen lämpimien värisävyjen säilyttäminen WB autom. -tilassa









( ^{WB}_{AUTO} Pidä lämmin väri /  ^{WB}_{AUTO} Pidä lämmin väri)

 : **PASMB**  /S&Q: **PASM**



Voit valita, miten kamera säätää valkotasapainoa kuvissa, jotka on otettu käyttämällä automaattista valkotasapainoa hehkulampun valossa.

Valikko

- **MENU** →  → 2. Kuvatila/WB →  ^{WB}_{AUTO} Pidä lämmin väri
- **MENU** →  → 2. Kuvatila/WB →  ^{WB}_{AUTO} Pidä lämmin väri

 Oletusasetuksilla [ ^{WB}_{AUTO} **Pidä lämmin väri**] ei ole käytettävissä. Valkotasapainoon käytetään samaa asetusarvoa still-kuvaustilassa ( -tila) ja videotilassa ( -/S&Q -tila). Lisää valintamerkki (✓) **[WB]**-kohtaan [ / **Erilliset asetukset**] (P.288) -osiossa, jos haluat määrittää asetukset erikseen still-kuvaustilalle ( -tila) ja videotilalle ( -/S&Q -tila).

Pois	Kamera vähentää hehkulamppuvalaistuksen aiheuttamaa värien lämpöä.
Päällä	Kamera säilyttää hehkulamppuvalaistuksen aiheuttaman värien lämmön.

 Voit hienosäätää valkotasapainoasetuksia.  "Kunkin WB-tilan valkotasapainon hienosäätö" (P.236)

Salamakuvauksen valkotasapaino (⚡ ja valkotasapaino)

: **PASMB** /S&Q: **PASM**

Valitse salamalla otettavissa kuvissa käytettävä valkotasapaino. Sen sijaan, että käytät salamavalaistukseen mukautettua asetusta, voit asettaa etusijalle ei-salamakuvaukselle valitun arvon. Voit siirtyä tämän vaihtoehdon avulla automaattisesti yhdestä valkotasapainoasetuksesta toiseen, kun huomaat, että olet jatkuvasti ottamassa käyttöön tai poistamassa käytöstä salamaa.

Valikko

• MENU →  → 2. Kuvatila/WB → ⚡ ja valkotasapaino

Pois	Kamera käyttää valkotasapainon valittuna olevaa arvoa.
WB Auto	Kamera käyttää automaattista valkotasapainoa ([WB autom.]).
WB ⚡ 5500K	Kamera käyttää salaman valkotasapainoa ([WB ⚡]).

Väritoistoalustan asettaminen (Väriavaruus)



Voit valita muodon, jolla varmistetaan että värit toistetaan oikein, kun kuvatut kuvat generoidaan uudelleen näytössä tai tulostinta käyttämällä.

Valikko

- MENU → → 2. Kuvatila/WB → Väriavaruus

sRGB	Kansainvälisen standardiorganisaation standardoima väriavaruus. Näytöt, tulostimet, digitaalikamerat ja tietokonesovellukset tukevat sitä laajasti. Tätä asetusta suositellaan useimmissa tilanteissa.
Adobe RGB	Se voi tuottaa laajemman värien kirjon kuin sRGB. Tarkka värien toisto on käytettävissä vain sellaisten ohjelmistojen ja laitteiden (näytöt, tulostimet ja vastaavat) kanssa, jotka tukevat tätä standardia. Tiedoston nimen alussa on alaviiva (_) (esim. _xx0000.jpg).

ⓘ [Adobe RGB] ei ole käytettävissä HDR-tilassa eikä silloin, kun kuvatilaksi on valittu taidesuodin.

Videokuvatilojen esikatseluvaihtoehdot

[Kuvatila] (-katseluavustin)

: **PASMB** /S&Q: **PASM**

Näyttöä voidaan säätää helpottamaan katselua, kun [**Tasainen**] tai [**OM-Log400**] on valittu kohteelle [ **Kuvatila**] ([P.232](#)).

Valikko

• MENU →  → 2. Kuvatila/WB →  -katseluavustin



Päällä	Kuvaa säädetään katselun helpottamiseksi. Näytössä näkyvien ilmaisimien väri saattaa muuttua.
Pois	Kuvaa ei säädetä katselun helpottamiseksi.

- ⚠ Tätä vaihtoehtoa sovelletaan vain näyttöön, ei itse videotiedostoihin.
- ⚠ Tätä vaihtoehtoa ei sovelleta, kun [**Tasainen**]- tai [**OM-Log400**] -tilassa tallennettuja videoita toistetaan kamerassa. Sitä ei sovelleta myöskään silloin, kun videoita katsellaan televisiosta.
- 🔧 Histogrammi ([P.47](#)) ja seeprakuvio ([P.297](#)) käsitellään katselun aputoiminnon soveltamista edeltävän kuvan perusteella.

Erityiset kuvaustilat (laskentatilat)

Still-kuvien kuvaaminen suuriresoluutioisina (HR-kuva)

: **PASMB** /S&Q: **PASM**

Kuvaa kuvakennon resoluutiota korkeammilla resoluutioilla. Kamera ottaa kuvasarjan samalla, kun se liikuttaa kuvakennoa, ja yhdistää nämä yhdeksi korkean resoluution kuvaksi. Käytä tätä toimintoa sellaisten yksityiskohtien kuvaamiseen, jotka normaalisti eivät näy kuvissa edes suurella lähennyksellä. Kun HR-kuvaus on otettu käyttöön, HR-kuvan kuvanlaatu voidaan valita toiminnoilla [ ] (P211).

Painike

- CP-painike

Valikko

- MENU → ₂ → 1. Laskennallinen valokuva → HR-kuva

HR-kuvan käyttöönotto

1. Valitse  -painikkeilla [**HR-kuva**] ja paina **OK**-painiketta.

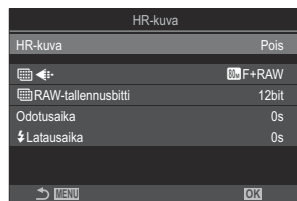

HR-kuvan asetusnäyttö

2. Valitse -painikkeilla [**Päällä**] (jalusta) tai [**Päällä**] (käsivara) ja paina **OK**-painiketta.

Pois	HR-kuva ei ole käytössä.
Päällä (Jalusta)	Kuvaa kameran ollessa kiinnitettynä jalustaan. RAW-kuva tallennetaan 80 M:nä (10368 × 7776).
Päällä (Käsivara)	Kuvaa kameran ollessa kädessä. RAW-kuva tallennetaan 50 M:nä (8160 × 6120).

3. Näyttöön palaa HR-kuvan asetusnäyttö.

HR-kuvan määrittäminen

1. Määritä asetukset.

- Valitse kohde -painikkeilla ja tuo asetusvalikko näyttöön painamalla **OK**-painiketta.
- Palaa asetusten määrittämisen jälkeen HR-kuvan asetusnäyttöön painamalla **OK**-painiketta.

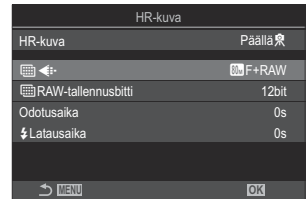

	Valitse HR-kuvaamisen kuvanlaatu (P.211).
RAW-tallennusbitti	Valitse luotujen RAW-kuvien bittisyvyys. [12bit]/[14bit] [14bit] -kuvassa-kuvassa on voimakkaammat sävyt, mutta tiedostokoko on suurempi ja jälkikäsittelyaika on myös pidempi kuin [12bit] -kuvalla. Valitse, käsitelläänkö kuvia myöhemmin tietokoneella.
Odotusaika	Aseta, miten pitkään kamera odottaa ennen sulkimen vapauttamista sen jälkeen, kun olet painanut laukaisinpainikkeen pohjaan. Estä tällä laukaisinpainikkeen painamisesta aiheutuva kameran heilumisefekti.

⚡ Latausaika

Valitse, miten pitkään kamera odottaa salaman latautumista kuvien välillä, kun käytössä on salamayksikkö, jota ei ole erityisesti suunniteltu käytettäväksi kameras kanssa.

Kuvaaminen

1. Sulje HR-kuvan asetusnäyttö ja palaa kuvausnäyttöön painamalla **MENU**-painiketta.

- Kuvake * tulee näkyviin. Kuvake vilkkuu, jos kamera ei ole vakaa. Kuvake lakkaa vilkkumasta, kun kamera on vakaa ja valmis kuvaukseen.

* Kun [**Päällä** 📷] (jalusta) on valittu [**HR-kuva**] -kohdassa, näyttössä näkyy merkki 📷📷, ja kun [**Päällä** 📷] (käsivara) on valittu, näyttössä näkyy merkki 📷📷📷.



- Kun olet ottanut HR-kuvan käyttöön, tarkista kuvanlaadulle valittu vaihtoehto. Kuvanlaatua voi säätää erikoisohjauspaneelista.
- Kun [**RAW-tallennusbitti**] -asetukseksi on asetettu [**14bit**], (*)-merkki näkyy RAW-kuvanlaadun vieressä.



2. Vapauta laukaisin.

- Kuvaus on valmis, kun vihreä kuvake häviää näytöstä.
- Kamera luo automaattisesti yhdistelmäkuvan, kun kuvaaminen päättyy. Näyttöön ilmestyy viesti tämän prosessin aikana.

- Valittavia tiloja ovat JPEG (80M F, 50M F tai 25M F) ja RAW+JPEG. Kun kuvanlaatuna on RAW+JPEG, kamera tallentaa yhden RAW-kuvan (tiedostotunniste .ORI) ennen sen yhdistämistä HR-kuvaan. Yhdistämättömiä RAW-kuvia voi toistaa OM Workspace -ohjelman uusimmalla versiolla.

⚠️ 80M F ja 80M F+RAW eivät ole käytettävissä, kun kuvausmenetelmäksi on valittu [**Päällä** 📷] (käsivara).

- ⚙️ **[S-IS Off]** valitaan automaattisesti toiminnolle **[Kuvanvakaaja]** (P.203), kun **[Päällä🔆]** (jalusta) valitaan, **[S-IS Auto]**, kun **[Päällä📷]** (käsivara) valitaan.
- ⚙️ **[Päällä📷]** (käsivara) -asetuksen enimmäisodotusaika on 1 sekunti.
- ⚙️ RC-salamakuvauksen aikana salaman enimmäisodotusaika on 4 sekuntia ja salaman hallintatilana on **[⚡Manual]**.
- ⚙️ Seuraavia ei voi käyttää:
 - monivalotus, puolisuunnikkaan kompenzaatio, haarukointi, terävyystason pinonta, kalansilmän kompenzaatio ja HDR, välkyynnäestokuvaus, suora harmaasuodinkuvaus, suora GND-kuvaus
- ⚙️ Kun **[HR-kuva]**-asetuksena on **[Päällä🔆]** (jalusta), **[Time Lapse -video]** siirtyy tilaan **[Pois]**.
- ⚙️ Kun HR-kuva on käytössä, **[Käyttö]**-asetukseksi asetetaan **[♥️🕒]** (hiljainen yksittäinen). **[♥️🕒12s]** (hiljainen itselaukaisin 12 s), **[♥️🕒2s]** (hiljainen itselaukaisin 2 s) ja **[♥️🕒C]** (hiljainen ja mukautettu itselaukaisin) voidaan asettaa.
- ⚙️ Kuvatilaksi valitulla taidesuotimella otetut kuvat tallennetaan **[Natural]**-tilassa.
- ⚙️ Kuvanlaatu voi heiketä välkkyvien valonlähteiden, kuten loisteputki- tai LED-valaisimien, vuoksi.
- ⚙️ Jos kamera ei voi tallentaa yhdistelmäkuva sumentumisen tai muiden tekijöiden vuoksi ja jos **[JPEG]** valitaan kuvanlaaduksi, kamera tallentaa ensimmäisen kuvan JPEG-muodossa. Jos **[RAW+JPEG]** valitaan, kamera tallentaa ensimmäisestä kuvasta kaksi kopiota, toisen RAW (.ORF) -muodossa ja toisen JPEG-muodossa.

Asettaminen CP-painikkeella

Kun asetus tehdään painikkeesta, voit ottaa tämän toiminnon käyttöön ja pois käytöstä **CP**-painikkeella.

Voit myös vaihtaa asetusten **[Päällä🔆]** (jalusta) ja **[Päällä📷]** (käsivara) välillä kääntämällä etu- tai takavalitsinta samalla, kun painat **CP**-painiketta. 📖 ["CP-painikkeen käyttäminen \(Laskennallinen valokuvaus\)" \(P.354\)](#)

Sulkimen hidastaminen kirkkaassa valossa (Suora ND-kuvaus)



Kamera yhdistelee valotusten sarjan ja luo niistä yhden kuvan. Jolloin kuvaan tulee yksittäisen lyhyellä suljinajalla otetun kuvan vaikutelma.

Suoran harmaasuodinkuvauksen käyttöönotto

Valikko

- MENU → → 1. Laskennallinen valokuvaus → Suora ND-kuvaus

1. Valitse $\Delta \nabla$ -painikkeilla **[Suora ND-kuvaus]** ja paina **OK**-painiketta.

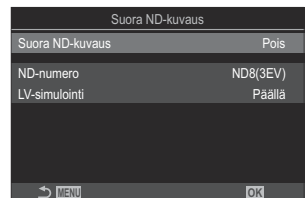

Suoran
harmaasuodinkuvauksen
asetusnäyttö

2. Korosta **[Päällä]** $\Delta \nabla$ -painikkeilla ja paina **OK**-painiketta.

Pois	Kuvat otetaan ilman tätä toimintoa.
Päällä	Kuvat otetaan hitaalla suljinefektillä.

3. Näyttöön palaa suoran harmaasuodinkuvauksen asetusnäyttö.

Suoran harmaasuodinkuvauksen määrittäminen

1. Määritä asetukset.

- Valitse kohde Δ ∇ -painikkeilla ja tuo asetusvalikko näyttöön painamalla **OK**-painiketta.
- Palaa asetusten määrittämisen jälkeen suoran harmaasuodinkuvauksen asetusnäyttöön painamalla **OK**-painiketta.

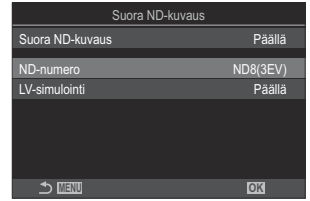

ND-numero	Valitse ND- eli harmaasuodintyyppi: kamera muuttaa sen valotusarvoksi ja vähentää valotusta arvon määrän verran. Vaihtoehtoja on saatavilla 1 EV:n välein: [ND2(1EV)], [ND4(2EV)], [ND8(3EV)], [ND16(4EV)], [ND32(5EV)], [ND64(6EV)]
LV-simulointi	Valitse, haluatko esikatsella valitun suotimen vaikutuksen nykyisellä suljinajalla. [Pois]: Käytä vakiokuvausnäyttöä. [Päällä]: Suljinajan vaikutukset näkyvät näytössä.

Kuvaaminen

1. Sulje suoran harmaasuodinkuvauksen asetusnäyttö ja palaa kuvausnäyttöön painamalla **MENU**-painiketta.
 - Näyttöön tulee näkyviin kuvake.



2. Säädä suljinaikaa samalla, kun esikatselet tuloksia näytössä.

- Säädä suljinaikaa takavalitsimella.
- Käytettävissä oleva lyhin suljinaika vaihtelee valitun harmaasuotimen mukaan.

[ND2(1EV)]: 1/60 s

[ND4(2EV)]: 1/30 s

[ND8(3EV)]: 1/15 s

[ND16(4EV)]: 1/8 s

[ND32(5EV)]: 1/4 s

[ND64(6EV)]: 1/2 s



① Suljinaika

- Jos **[Päällä]** valitaan asetukseksi **[LV-simulointi]**, suljinajan muutosten vaikutuksia voi esikatsella näytössä.
- Kamera edellyttää valitun suljinajan ajanjaksovastaavuutta, jotta se pystyy tuottamaan lopullista kuvaa vastaavia **[LV-simulointi]**-tuloksia.
- Kun valittua suljinaikaa vastaava aika on kulunut, näytön kuvakkeen LV-osa muuttuu vihreäksi.
Kun LV-kuvake on vihreä, näyttö vastaa lopullista kuvaa.
- Valotuksen korjauksen tai suljinajan muuttaminen nolaa **[LV-simulointi]**-näytön.

3. Vapauta laukaisin.

- Päätä harmaasuodinkuvaus valitsemalla **[Pois] [Suora ND-kuvaus]**-näytössä.

🕒 **[Kuvataajuus]** on **[Normaali]** suoran ND-kuvauksen aikana.

🕒 Asetuksen **[ISO]** yläraja suoran ND-kuvauksen aikana on ISO 800. Tämä koskee myös tilanteita, joissa **[ISO]**-asetukseksi on valittu **[Auto]**.

🕒 Seuraavia ei voi käyttää:

- salamakuvaus, HDR, HR-kuva, monivalotus, puolisuunnikkaan kompensointi, haarukointi, terävyystason pinonta, intervalliajastinkuvaus, 📷 välkyksen skannaus, välkkymätön kuvaus, kalansilmän kompensointi ja suora GND-kuvaus.

🕒 Kun ND-kuvaus on käytössä, **[Käyttö]**-asetukseksi asetetaan **[☑️]** (hiljainen yksittäinen). **[🕒 12s]** (hiljainen itselaukaisin 12 s), **[🕒 2s]** (hiljainen itselaukaisin 2 s) ja **[🕒 C]** (hiljainen ja mukautettu itselaukaisin) voidaan asettaa.

🕒 Toisin kuin fyysiset harmaasuotimet, suora harmaasuodin ei vähennä kuvakennoon pääsevän valon määrää, ja sen seurauksena erittäin kirkkaat kohteet saattavat ylivalottua.

Asettaminen CP-painikkeella

Pidä **CP**-painiketta painettuna ja käännä etu- tai takavalitsinta.  ”**CP**-painikkeen käyttäminen (Laskennallinen valokuvaus)” (P.354)

Palaa asetusten määrittämisen jälkeen suoran harmaasuodinkuvauksen asetusnäyttöön painamalla **CP**-painiketta uudelleen.

Suurikontrastisten aiheiden kuvaaminen (Suora GND-kuvaus)



Kamera yhdistelee valotusten sarjan ja luo niistä yhden kuvan. Tämä lisää näkyvien yksityiskohtien määrää kirkkaimmissa kohdissa ja varjoissa suurikontrastisissa aiheissa kuten maisemissa. Säädä efektiin tasoa samalla, kun tarkkailet näyttöruutua.

Suoran GND-kuvauksen käyttöönotto

Valikko

- MENU → → 1. Laskennallinen valokuvaus → Suora GND-kuvaus

1. Valitse $\Delta \nabla$ -painikkeilla [**Suora GND-kuvaus**] ja paina **OK**-painiketta.

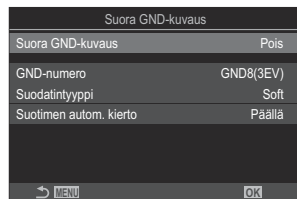

Suoran GND-kuvauksen
asetusnäyttö

2. Korosta [**Päällä**] $\Delta \nabla$ -painikkeilla ja paina **OK**-painiketta.

Pois	Kuvat otetaan ilman suoraa GND-kuvausta.
Päällä	Kuvat otetaan suoran GND-kuvauksen ollessa käytössä.

3. Näyttöön palaa suoran GND-kuvauksen asetusnäyttö.

Suoran GND-kuvauksen määrittäminen

1. Määritä asetukset.



- Valitse kohde Δ ∇ -painikkeilla ja tuo asetusvalikko näyttöön painamalla **OK**-painiketta.
- Palaa asetusten määrittämisen jälkeen suoran GND-kuvauksen asetusnäyttöön painamalla **OK**-painiketta.



GND-numero	Tummentaa (himentää) osan näytöstä määrittämisen mukaan. [GND2(1EV)], [GND4(2EV)], [GND8(3EV)]
Suodintyyppi	Määrittää alueiden välisten rajojen sävyalueen, johon efekti vaikuttaa (tummennetut alueet), ja alueet, joilla se ei ole käytössä (alueet, joiden kirkkaus ei muutu). [Soft], [Medium], [Hard] [Soft] muodostaa laajemman sävyn kuin [Medium] ja voi sumentaa vaaleiden ja tummien alueiden väliset rajat. [Hard] muodostaa kapeamman sävyn kuin [Medium] ja tekee vaaleiden ja tummien alueiden väliset rajat selkeiksi.
Suotimen autom. kierto	Valitse, käännetäänkö sävyrajan kulma kameran maisema-/muotokuva-suunnan mukaisesti. [Päällä]: Sävyrajan kulma muuttuu automaattisesti, kun kameran asentoa muutetaan. [Pois]: Sävyrajan kulma ei muutu, kun kameran asentoa muutetaan.

Kuvaaminen

1. Sulje suoran GND-kuvauksen asetusten näyttö ja palaa kuvausnäyttöön painamalla **MENU**-painiketta.

- Valittu GND-numero, suodintyyppi ja , joka osoittaa kummalle puolelle efekti vaikuttaa, tulevat näyttöön.
- -kuvakkeen musta puoli tarkoittaa puolta, johon efekti vaikuttaa (himmennetty puoli).

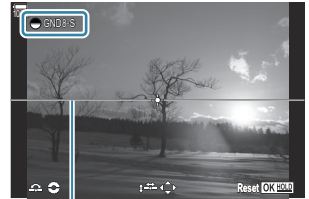

① Raja

2. Säädä kulmaa ja sijoita raja samalla, kun tarkastelet tuloksia näytössä.

- Säädä rajakulmaa etu- ja takavalitsimella. Etuvalitsin säätää kulmaa 15°:n välein ja takavalitsin 1°:n välein.
- Säädä rajan sijaintia nuolinäppäimillä.
- Nollaa rajan kulma ja sijainti pitämällä **OK**-painiketta painettuna.
- Käytettävissä oleva lyhin suljinaika vaihtelee valitun GND-suotimen mukaan.

[GND2(1EV)]: 1/16000 s

[GND4(2EV)]: 1/8000 s

[GND8(3EV)]: 1/4000 s

- ⚠ Asetukset **[Kuvasuhte]** (P.219) ja **[Digitaalinen telejatke]** (P.266) eivät ole käytössä live-näkyvässä näytössä rajan säätämiseksi (ne ovat kuitenkin käytössä tallennetussa kuvassa).
- ⚠ Kun muu asetusta kuin **[4:3]** valitaan toiminnolle **[Kuvasuhte]** tai **[Päällä]** valitaan toiminnolle **[Digitaalinen telejatke]**, näyttöön tulee näkyviin kehys osoittamaan aluetta, joka näkyy otetussa kuvassa.

3. Säädä aukkoa, suljinaikaa ja muita kuvausasetuksia painamalla **INFO**-painiketta.

- Kamera palaa vakiokuvausnäyttöön.
- Palaa vaiheessa 1 näytettyihin suoran GND-kuvauksen asetuksiin painamalla **INFO**-painiketta toistuvasti.

4. Vapauta laukaisin.

- Päätä suora GND-kuvaus valitsemalla **[Pois]** **[Suora GND-kuvaus]**-näytössä.

🕒 Jos kuvataan välittömästi sen jälkeen, kun kuvausnäyttö näkyy tai lähennettäessä zoomilla, kuvien valotus ei ole välttämättä optimaalinen. Esikatselse tuloksia näytössä ennen kuvaamista.

- 🕒 Kuvassa voi näkyä viivojen muodossa ilmenevää "kohinaa", jos kuvassa on voimakas valonlähde.
- 🕒 Asetuksen **[ISO]** yläraja suoran GND-kuvauksen aikana on ISO 3200. Yläraja on ISO 1600, kun **[ISO]**-asetukseksi on valittu **[Auto]**.
- 🕒 Seuraavia ei voi käyttää:
 - salamakuvaus, HDR, HR-kuva, monivalotus, puolisuunnikkaan kompensointi, haarukointi, terävyytason pinonta, intervalliajastinkuvaus, 📷-välkynnän skannaus, väلكkymätön kuvaus, kalansilmän kompensoitio, suora ND-kuvaus ja kohteentunnistus.
- 🕒 Kun suora GND-kuvaus on käytössä, **[Käyttö]**-asetukseksi asetetaan **[☑]** (hiljainen yksittäinen). **[☑12s]** (hiljainen itselaukaisin 12 s), **[☑2s]** (hiljainen itselaukaisin 2 s) ja **[☑C]** (hiljainen ja mukautettu itselaukaisin) voidaan asettaa.
- 🕒 **[i-Enhance]**-toiminnolla tai kuvatilalle valitulla taidesuotimella otetut kuvat tallennetaan **[Natural]**-tilassa.
- 🕒 Kamera valitsee AF-tilaksi automaattisesti **[S-AF]**-vaihtoehdon (P.99) **[C-AF]**- ja **[C-AF+TR]**-asetuksen sijasta ja **[S-AF MF]**-vaihtoehdon **[C-AF MF]**- ja **[C-AF+TR MF]**-asetuksen sijasta.
- 🕒 **[📷LV-tila]** (P.370)-asetuksena on **[Vakio]**, ja **[📷Yönäkymä]** (P.371)-asetuksena on **[Pois]**.

Asettaminen CP-painikkeella

Ota suora GND-kuvaus käyttöön pitämällä **CP**-painiketta painettuna, kääntämällä etu- tai takavalitsinta ja valitsemalla **[GND-numero]**-vaihtoehdon (**GND2–GND8**). Jos painike vapautetaan, **[Suodatintyyppi]** voidaan valita kääntämällä etuvalitsinta. Press the button again to adjust filter position and boundary settings. 📖 "Using the **CP** button (Computational Modes)" (P.354) Jokaisella **CP**-painikkeen painalluksella näyttö vaihtuu suodattimen paikan ja raja-asetusten säätönäytön ja alkuperäisen kuvausnäytön välillä. Voit lopettaa suoran GND-kuvauksen pitämällä **CP**-painiketta painettuna.

Syväterävyyden lisääminen (Terävyystras. pinonta)



Yhdistä useita kuvia saadaksesi aikaan syväterävyyden, joka on parempi kuin yhden kuvan terävyys. Kamera ottaa kuvasarjan tarkkuusetäisyyksillä, jotka ovat sekä nykyisen tarkennussijainnin edessä että takana ja luo yhden kuvan alueista, jotka ovat kussakin kuvassa tarkennettuna. Valitse tämä vaihtoehto, jos haluat tarkentaa kaikkiin kohteen alueisiin valokuvissa, jotka otetaan lyhyillä etäisyyksillä tai laajoilla aukoilla (alhaiset f-numerot). Kuvat otetaan hiljaisessa tilassa elektronisella sulkimella.

- ⓘ Yhdistelmäkuva tallennetaan JPEG-muodossa huolimatta kuvanlaadulle valitusta asetuksesta.
- ⓘ Yhdistelmäkuva suurennetaan 7 % vaaka- ja pystysuunnassa.
- ⓘ Kuvaaminen päättyy, jos tarkennusta tai zoomausta säädetään sen jälkeen, kun laukaisinpainike on painettu pohjaan terävyytason pinontakuvauksen aloittamiseksi.
- ⓘ Jos terävyytason pinonta epäonnistuu, kamera tallentaa valitun määrän kuvia luomatta yhdistelmäkuva.
- ⓘ Tämä vaihtoehto on saatavilla vain objektiiveille, jotka tukevat terävyytason pinontaa. Katso tietoja yhteensopivista objektiiveista verkkosivuiltamme.
- ⓘ Kuvatilalle valitulla taidesuotimella otetut kuvat tallennetaan **[Natural]**-tilassa.

Valikko

- MENU → → 1. Laskennallinen valokuvaus → Terävyystras. pinonta

Terävyytason pinonnan käyttöönotto

1. Valitse Δ ∇ -painikkeilla **[Terävyystras. pinonta]** ja paina **OK**-painiketta.

Terävyystras. pinonta	
Terävyystras. pinonta	Pois
Aseta kuvamäärä	8
Aseta tarkennusero	5
⚡ Latausaika	0s

→ MENU OK

Terävyytason pinonnan
asetusnäyttö

2. Korosta **[Päällä]** $\Delta \nabla$ -painikkeilla ja paina **OK**-painiketta.

Pois	Kuvat otetaan ilman tätä toimintoa.
Päällä	Kuvat otetaan lisätyllä syväterävyydellä.

3. Näyttöön palaa Terävyytason pinonta -asetusnäyttö.

Terävyytason pinonnan määrittäminen

1. Määritä asetukset.

- Valitse kohde $\Delta \nabla$ -painikkeilla ja tuo asetusvalikko näyttöön painamalla **OK**-painiketta.
- Palaa asetusten määrittämisen jälkeen terävyytason pinonnan asetusnäyttöön painamalla **OK**-painiketta.

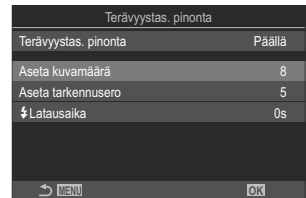

Aseta kuvamäärä	Valitse kuvien määrä, joka otetaan eri tarkennusasetuksilla. [3] – [15]
Aseta tarkennusero	Valitse määrä, jota kamera vaihtelee kullakin otoksella. [1] – [10]
ζ Latausaika	Valitse, miten pitkään kamera odottaa salaman latautumista kuvien välillä, kun käytössä on salamayksikkö, jota ei ole erityisesti suunniteltu käytettäväksi kameran kanssa. [0 s] / [0.1 s] / [0.2 s] / [0.5 s] / [1 s] / [2 s] / [4 s] / [8 s] / [15 s] / [30 s]

Kuvaaminen

1. Sulje terävyytason pinonnan asetusnäyttö ja palaa kuvausnäyttöön painamalla **MENU**-painiketta.

- Näyttöön tulee näkyviin .
- Näytössä näkyy lopullisen rajauksen osoittava kehys. Sommittele kuva niin, että kohteesi on kehyksessä.



2. Vapauta laukaisin.

- Kamera ottaa automaattisesti valitun määrän kuvia, kun laukaisinpainike painetaan pohjaan.

🚫 Kun **[Terävyytstas. pinonta]** on **[Päällä]**, **[Salaman tila]**-asetukseksi kohdassa **[Hiljaisen ♥] asetukset** (P.197) tulee **[Salli]**.

🚫 Salaman synkronointinopeus on 1/100 s. Synkronointinopeudeksi asetetaan 1/50 s, kun **[ISO]** on 16000 tai enemmän.

🚫 Seuraavia ei voi käyttää:

- HDR, HR-kuva, monivalotus, puolisuunnikkaan kompensatio, haarukointi, intervalliajastinkuvaus,

 välkynnän skannaus, kalansilmän kompensatio, harmaasuodinkuvaus ja suora GND-kuvaus.

🌀 Suosittelemme valinnaisen kauko-ohjauksen käyttöä (P.455) kamerasärinän aiheuttaman sumentumisen vähentämiseksi.

Kohdassa **[Hiljaisen ♥] asetukset** (P.197) voit valita, miten kauan kamera odottaa sulkimen laukaisemista laukaisinpainikkeen pohjaan painamisen jälkeen.

Asettaminen CP-painikkeella

Ota terävyytason pinonta käyttöön pitämällä **CP**-painiketta painettuna, kääntämällä etu- tai takavalitsinta ja valitsemalla .  ”**CP-painikkeen käyttäminen (Laskennallinen valokuvaus)**” (P.354)

Valitse terävyytason pinonnan vaihtoehto pitämällä **CP**-painiketta painettuna.

Voit poistaa terävyytason pinonnan käytöstä painamalla **CP**-painiketta uudelleen.

HDR (Korkea dynaaminen alue) -kuvien ottaminen (HDR)



Kamera muuttaa valotusta kuvasarjan aikana, valitsee kustakin sävyalueesta erittäin tarkasti ja yhdistää ne luodakseen yksittäisen kuvan, jossa on laaja dynamiikka-alue. Jos valokuvassa on korkeakontrastinen kohde, muutoin varjoihin tai ylivalottuneisiin kohtiin katoavat yksityiskohdat säilyvät.

🕒 Käytä jalustaa tai vastaavaa kameran pitämiseksi paikoillaan.

Valikko

• MENU → 📷₂ → 1. Laskennallinen valokuvaus → HDR

Pois	HDR on poistettu käytöstä.
HDR1	Aina, kun otat kuvan, kamera ottaa kuvasarjan eri valotuksilla ja yhdistää ne yhdeksi kuvaksi. Luonnollisen lopputuloksen saat valitsemalla vaihtoehdon [HDR1] ja maalauksellisemman tehosteen vaihtoehdolla [HDR2] .
HDR2	<ul style="list-style-type: none">• [ISO]-arvoksi on lukittu ISO 200.• Suljinajat voivat olla niinkin pitkiä kuin 4 s. Kuvaaminen jatkuu enintään 15 s.• Kuvatilana on [Natural] ja väriavaruutena [sRGB].• HDR-käsitellyt kuvat tallennetaan JPEG-muodossa. [RAW]-asetusta käyttämällä otetut kuvat tallennetaan RAW+JPEG-muodossa.
3f 2.0EV	Aina, kun otat kuvan, kamera vaihtelee kuvasarjan valotusta. Kuvia ei yhdistetä yksittäiseksi kuvaksi. Kuvia voi kuitenkin yhdistää tietokoneella tai muulla laitteella olevalla HDR-ohjelmistolla.
5f 2.0EV	
7f 2.0EV	
3f 3.0EV	
5f 3.0EV	

3f 2.0EV

①

②

① Kuvien määrä

② Valotusalue

- Näyttöön tulee näkyviin teksti HDR.



1. Vapauta laukaisin.

- Aina, kun painat laukaisinpainiketta, kamera ottaa valitun määrän kuvia.
- **[HDR1]**- ja **[HDR2]**-tiloissa kamera yhdistää kuvat automaattisesti yhdeksi kuvaksi.
- Valituksen korjaus on käytettävissä **P**-, **A**- ja **S**-tilassa.

- ⓘ Näyttöruudussa tai etsimessä kuvaamisen aikana näkyvä kuva eroaa lopullisesta HDR-kuvasta.
- ⓘ Lopullisessa kuvassa saattaa ilmetä kohinaa, kun pidempi suljinaika on valittu **[HDR1]**- tai **[HDR2]**-tilassa.
- ⓘ Kun **[HDR1]**- tai **[HDR2]**-tila on käytössä, **[Käyttö]**-asetukseksi asetetaan **[♥□]** (hiljainen yksittäinen). **[♥🕒12s]** (hiljainen itselaukaisin 12 s), **[♥🕒2s]** (hiljainen itselaukaisin 2 s) ja **[♥🕒C]** (hiljainen ja mukautettu itselaukaisin) voidaan asettaa.
- ⓘ Seuraavia ei voi käyttää:
 - Salamakuvaus, haarukointi, terävyytason pinonta, monivalotus, intervalliajastuskuvaus, puolisuunnikkaan kompensointi, suora ND-kuvaus, kalansilmän kompensointi, HR-kuva ja suora GND-kuvaus

Asettaminen CP-painikkeella

Ota HDR käyttöön pitämällä **CP**-painiketta painettuna, kääntämällä etu- tai takavalitsinta ja valitsemalla **[HDR1]** tai **[HDR2]**.  ”**CP**-painikkeen käyttäminen (Laskennallinen valokuvaus)” (P354)
Voit poistaa HDR:n käytöstä painamalla **CP**-painiketta uudelleen.

Monivalotusten tallentaminen yhteen kuvaan (Monivalotus)



Ota kaksi kuvaa ja yhdistä ne yhdeksi kuvaksi. Vaihtoehtoisesti voit ottaa kuvan ja yhdistää sen olemassa olevan, muistikortille tallennetun kuvan kanssa.

Yhdistetty kuva tallennetaan nykyisillä kuvanlaatuasetuksilla. Vain RAW-kuvia voi valita monivalotuksiin, joihin sisältyy olemassa oleva kuva.

🔗 Jos tallennat monivalotuksen RAW-asetuksen ollessa valittuna kohdassa [📷🔗], voit valita sen seuraaville monivalotuksille käyttämällä asetusta [Kerroskuv.], jonka avulla voit luoda monivalotuksia yhdistämällä kolme tai useampia valokuvia.

Valikko

- MENU → → 1. Laskennallinen valokuvaus → Monivalotus

Monivalotuksen käyttöönotto

1. Valitse $\Delta \nabla$ -painikkeilla [Monivalotus] ja paina **OK**-painiketta.

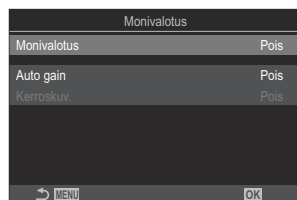

Monivalotuksen asetusnäyttö

2. Korosta [Päällä] $\Delta \nabla$ -painikkeilla ja paina **OK**-painiketta.

Pois	Kuvat otetaan ilman tätä toimintoa.
Päällä	Luo monivalotus kahdesta kuvasta.

3. Näyttöön palaa monivalotuksen asetusnäyttö.

Monivalotuksen määrittäminen

1. Määritä asetukset.

- Valitse kohde Δ ∇ -painikkeilla ja tuo asetusvalikko näyttöön painamalla **OK**-painiketta.
- Palaa asetusten määrittämisen jälkeen monivalotuksen asetusnäyttöön painamalla **OK**-painiketta.

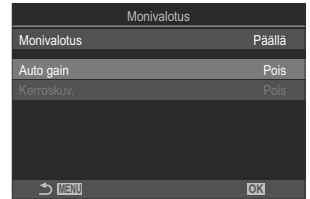

Auto gain	[Pois]: Monivalotuskuvien kirkkautta ei säädetä. [Päällä]: Puolita kunkin monivalotuskuvan kirkkaus.
Kerroskuv.	[Pois]: Luo monivalotuskuva seuraavasta kahdesta otetusta kuvasta. [Päällä]: Kuvaa monivalotuskuva, johon sisältyy olemassa oleva, muistikortille tallennettu RAW-kuva. <ul style="list-style-type: none">• [Overlay] on käytettävissä vain, kun [Päällä] on valittu kohdassa [Monivalotus].

Kuvaaminen



1. Sulje monivalotuksen asetusnäyttö ja palaa kuvausnäyttöön painamalla **MENU**-painiketta.

- -kuvake tulee näkyviin.





2. Vapauta laukaisin.

- Ensimmäinen kuva näkyy lisättyinä objektiivin näkymän läpi, kun sommittelet seuraavaa kuvaa.
- -kuvake muuttuu vihreäksi.
- Normaalisti monivalotuskuva luodaan sen jälkeen, kun toinen kuva on otettu.

- Voit ottaa ensimmäisen kuvan uudelleen painamalla -painiketta.
- -kuvake katoaa näytöstä, kun monivalotus päättyy.

Asettaminen CP-painikkeella





Ota monivalotus käyttöön pitämällä **CP**-painiketta painettuna, kääntämällä etu- tai takavalitsinta ja valitsemalla .  ”**CP-painikkeen käyttäminen (Laskennallinen valokuvaus)**” (P354)

Valitse monivalotuksen vaihtoehto pitämällä **CP**-painiketta painettuna.





Voit poistaa monivalotuksen käytöstä painamalla **CP**-painiketta uudelleen.

Kun [Kerroskuv.] on asetettu

Kun [Kerroskuv.]-asetukseksi on valittu [Päällä], näkyviin tulee kuvaluettelo.

1. Korosta kuva    -painikkeilla ja paina **OK**-painiketta.
 - Vain RAW-kuvia voidaan valita.
2. Poistu valikoista painamalla **MENU**-painiketta.
 - -kuvake tulee näkyviin.
 - Valittu kuva kerrostetaan näytölle.
3. Vapauta laukaisin.
 - Voit ottaa lisäkuvia, jotka kerrostetaan aikaisemmin valitun kuvan päälle.

- ⚠ Kamera ei siirry lepotilaan monivalotuskuvauksen aikana.
- ⚠ Muilla kameroilla otettuja kuvia ei voi käyttää monivalotuksiin.
- ⚠ RAW-kuvia, joissa on käytetty HR-kuva-asetusta, ei voi käyttää monivalotuksiin.
- ⚠ Kuvanvalintanäytössä luetellut RAW-kuvat, kun [Kerroskuv.]-asetukseksi on valittu [Päällä], ovat niitä, jotka on käsitelty kuvan ottoaikaan käytössä olleilla asetuksilla.
- ⚠ Poistu monivalotustilasta ennen kuvausasetusten säätämistä. Kaikkia asetuksia ei voi säätää, kun monivalotustila on käytössä.

- ⚠ Seuraavista toiminnoista yhden suorittaminen ensimmäisen kuvan ottamisen jälkeen päättää monivalotuskuvauksen:
- kameran virran katkaiseminen, toisen kuvaustilan valitseminen, /📷/S&Q-valitsimen kääntäminen tai minkä tahansa kaapelin liittäminen. Monivalotus päättyy myös, kun akku tyhjenee.
- ⚠ **[Kerroskuv.]**-asetuksen kuvanvalintänäytössä näkyy JPEG-kopiot valokuvista, jotka on otettu RAW+JPEG-kuvanlaatuasetuksella.
- ⚠ Live-yhdistelmäkuvaus (**[Live Comp]**) ei ole käytettävissä **B**-tilassa.
- ⚠ Seuraavat toiminnot eivät ole käytettävissä monivalotuskuvauksen aikana.
- HDR, haarukointi, terävyystason pinonta, intervalliajastuskuvaus, puolisuunnikkaan kompensointi, suora ND-kuvaus, kalansilmän kompensoitio, HR-kuva ja suora GND-kuvaus.
- ⚠ Jos mikä tahansa seuraavista toiminnoista suoritetaan, **[Kerroskuv.]** päättyy. Jos tässä tapauksessa **[Monivalotus]**-asetuksena on **[Päällä]**, myös **[Monivalotus]** siirtyy **[Pois]**-tilaan.
- Katkaiset kameran virran.
 - Muokkaat kuvia tai videoita (JPEG-muokkaus / Muokkaa RAW-dataa / Filmin muokkaus / Kuvan kerrostus).
 - Poistat kuvia tai videoita.
 - Alustat SD-kortin.
 - Poistat SD-kortin paikaltaan.
 - Muodostat USB-yhteyden **[Tallennus]**- tai **[MTP]**-toiminnolla.
- 👉 Kohtaan   valitut otetut RAW-kuvat voidaan myös kerrostaa toiston aikana.  ["Kuvien yhdistäminen \(Kuvan kerrostus\)" \(P.332\)](#)

Digitaalinen zoom (📷 Digitaalinen telejatke / 📺 Digitaalinen telejatke)

📷: **PASMB** 📺/S&Q: **PASMB**

Tämä vaihtoehto rajaa otoksen keskuksen samoilla mittasuhteilla kuin mikä on valittu kuvanlaadulle, lähentää siihen ja täyttää näytön. Näin voit zoomata yli objektiivin enimmäispolttovälin, mikä tekee ominaisuudesta hyvän vaihtoehdon, kun et voi vaihtaa objektiiveja tai sinun on vaikea päästä lähemmäs kohdetta.

Valikko

- **MENU** → 📷₂ → 2. Muut kuvaustoiminnot → 📷 Digitaalinen telejatke
- **MENU** → 📺 → 1. Perusasetukset/Kuvanlaatu → 📺 Digitaalinen telejatke

Pois	Kuvat otetaan ilman tätä toimintoa.
Päällä	Kuvat tallennetaan suurennettuina (still-kuvat: 2x videot: 1.4x).

- Kun **[Päällä]** on valittu, näkyviin tulee kuvake, ja kun live-näkymä on käytössä, se suurennetaan.
- AF-kohteiden koko (P.105) kasvaa ja niiden määrä vähenee.

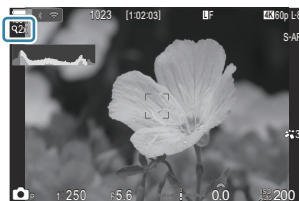

- JPEG-kuvat tallennetaan valitulla zoomaussuhteella. RAW-kuvissa ruutu näyttää zoomausrajoituksen. Zoomausrajoituksen näytävä ruutu ilmestyy kuvan toiston aikana.

- 🚫 📷-tilassa seuraavia ei voi käyttää: monivalotus, puolisuunnikkaan kompensoitio ja kalansilmän kompensoitio.
- 🚫 S&Q-tilassa tätä toimintoa ei voi käyttää, jos anturin kuvanopeus on vähintään **[100fps]**.
- 🚫 Tätä toimintoa ei voi käyttää, kun HDMI-signaaleja lähetetään **[RAW] (P.294)**-tilassa.
- 🚫 Et voi zoomata näyttöön, kun **[📺 Digitaalinen telejatke]**-asetukseksi on asetettu **[Päällä]**.
 - 👉 "Kohteen esikatselu (📺)" (P.54), "Zoomauskehys AF / Zoom AF (Superpiste AF)" (P.110), "Manuaalitarkennuksen aputoiminto (MF-apu)" (P.144)

Kuvaaminen automaattisesti lukitulla aikavälillä (Intervallikuvaus)



Voit asettaa kameras kuvamaan automaattisesti määrittelemälläsi aikavälillä. Otokset voidaan myös tallentaa yhtenä videona.

Valikko

- MENU → → 2. Muut kuvaustoiminnot → Intervallikuvaus

Intervallikuvauksen käyttöönotto

1. Valitse $\Delta \nabla$ -painikkeilla [**Intervallikuvaus**] ja paina **OK**-painiketta.

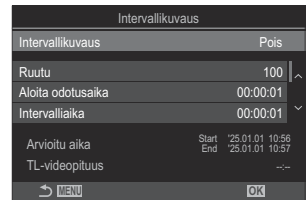

Intervallikuvauksen
asetusnäyttö

2. Korosta [**Päällä**] $\Delta \nabla$ -painikkeilla ja paina **OK**-painiketta.

Pois	Kuvat otetaan ilman tätä toimintoa.
Päällä	Kuvat otetaan tietyllä aikavälillä.

3. Näyttöön palaa intervallikuvauksen asetusnäyttö.

Intervallikuvauksen määrittäminen

1. Määritä asetukset.

- Valitse kohde Δ ∇ -painikkeilla ja tuo asetusvalikko näyttöön painamalla **OK**-painiketta.
- Palaa asetusten määrittämisen jälkeen intervallikuvauksen asetusnäyttöön painamalla **OK**-painiketta.

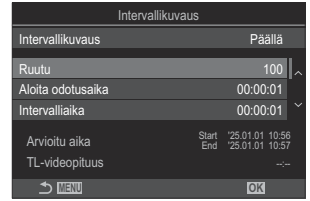

Ruutu	Valitse otettavien kuvien määrä. [002] – [9999]
Aloita odotusaika	Valitse, miten pitkään kamera odottaa ennen intervalliajastuskuvauksen aloittamista ja ensimmäisen kuvan ottamista. [00:00:00] – [24:00:00]
Intervalliaika	Valitse, miten pitkään kamera odottaa kuvien välillä, kun kuvaus on alkanut. [00:00:01] – [24:00:00]
Aikavälin tila	Valitse, asetatko ensisijaiseksi intervalliajan vai kuvien määrän. [Aikaprioriteetti]/[Kuvaprioriteetti] Jos [Aikaprioriteetti] on valittu, edellinen kuvaus saattaa olla käynnissä, vaikka olisi aika kuvata seuraava kuva. Kun valittu [Intervalliaika] on lyhyt tai kun käytössä on pitkä valotus, tallennettujen kuvien määrä saattaa olla vähemmän kuin arvo, joka on valittu asetukselle [Ruutu] .
Valotuksen tasoitus	Valitse, tasoitetaanko kaikkien ruutujen valotusasetuksia. Valotuksen muutos on tasainen Time Lapse -videossa. [Pois]/[Päällä]
Time Lapse -video	Valitse, haluatko tallentaa Time Lapse -videon. [Pois]: Kamera tallentaa yksittäiset kuvat, mutta ei käytä niitä Time Lapse -videon luomiseen. [Päällä]: Kamera tallentaa yksittäiset kuvat ja tekee niistä myös Time Lapse -videon.

Videoasetukset	<p>Valitse kuvakoko ([Videotarkkuus]) ja kuvataajuus ([Kuvataajuus]) videoille, jotka on luotu [Time Lapse -video]-toiminnolla.</p> <p>[Videotarkkuus]-toiminnolle käytettävissä olevat vaihtoehdot ovat: [4K]/[FullHD]</p> <p>Valitse [Kuvataajuus] seuraavista vaihtoehdoista. [30fps]/[15fps]/[10fps]/[5fps]</p>
----------------	--

🔔 **[Aloita odotusaika]**, **[Intervalliaika]** ja **[Arvioitu aika]** saattavat muuttua kuvausasetusten mukaan. Käytä näitä vain ohjeellisina arvoina.

Kuvaaminen

1. Sulje intervallikuvauksen asetusnäyttö painamalla **MENU**-painiketta ja palaa kuvausnäyttöön.

- 📷-kuvake ja ruutujen valittu määrä näkyvät kuvausnäytössä.



2. Vapauta laukaisin.

- Määritetty määrä ruutuja kuvataan automaattisesti.

- 📷-kuvake muuttuu vihreäksi ja jäljellä olevien kuvien määrä tulee näkyviin.
- Time Lapse -kuvaus peruutetaan, jos jokin seuraavista toteutuu: käyttäjä käyttää toimintatilan valitsinta, **MENU**-painiketta, ▶️-painiketta tai objektiivin irrotuspainiketta tai liittää kameran tietokoneeseen USB-kaapelilla.
- Jos kameran virta katkaistaan, intervalliajastinkuvaus päättyy.

🔔 Kamera ottaa kuvia, vaikka kuva ei olisi tarkka automaattitarkennuksen jälkeen. Jos haluat lukita tarkennuskohdan, kuvaa manuaalitarkennuksella.

🔔 **[Kuvan tarkastelu]** (P.55) on lukittu 0,5 sekuntiin.

- ① Jos aika ennen kuvausta tai kuvausintervalli on vähintään 1 minuutti ja 31 sekuntia, näyttö pimenee ja kamera siirtyy lepotilaan, jos sitä ei käytetä 1 minuuttiin. Näyttö syttyy automaattisesti 10 sekuntia ennen seuraavaa intervallin mukaista kuvausta. Sen voi myös herättää milloin tahansa painamalla laukaisinpainiketta.
- ① Kamera valitsee AF-tilaksi automaattisesti **[S-AF]**-vaihtoehdon (P.99) **[C-AF]**- ja **[C-AF+TR]**-asetuksen sijasta ja **[S-AF MF]**-vaihtoehdon **[C-AF MF]**- ja **[C-AF+TR MF]**-asetuksen sijasta.
- ① Kun AF-tilaksi on valittu **[S-AF]** (P.99), aloita kuvaus tarkentamalla, lukitse sitten tarkennus ja aloita tallennus.
- ① Kosketustoiminnot eivät ole käytössä Time Lapse -kuvauksen aikana.
- ① Time Lapse -kuvausta ei voi yhdistää HDR:ään, haarukointiin, terävyytason pinontaan, monivalotukseen tai suoraan ND-kuvaukseen tai suoraan GND-kuvaukseen.
- ① Salama ei toimi, jos salaman latausaika on pitempi kuin otosten välinen aika.
- ① Kun **[Ruutu]**-asetuksen määrä on 1000 tai enemmän, **[Time Lapse -video]**-asetuksena on **[Pois]**.
- ① Kun **[HR-kuva]**-asetuksena on **[Päällä]** (jalusta), **[Time Lapse -video]** siirtyy tilaan **[Pois]**.
- ① Jos jotakin still-kuva ei tallenneta oikein, Time Lapse -videota ei luoda.
- ① Jos kortilla ei ole riittävästi tilaa, Time Lapse -videota ei tallenneta.
- ① Jos akussa ei ole riittävästi varausta jäljellä, kuvaus saattaa loppua kesken kaiken. Käytä riittävästi ladattua akkua tai yhdistä USB-verkkolaite tai USB-PD-standardin mukainen kannettava akku kameraan kuvaamista varten.

Puolisuunnikkaan korjaus ja perspektiivin korjaus (Puolisuunn. komp.)



Objektiivin polttovälistä ja kohteen läheisyydestä johtuva puolisuunnikkaan vääristymä on korjattavissa tai voimistettavissa perspektiivin vaikutuksen korostamiseksi. Puolisuunnikkaan kompensatiota voi esikatsella näyttöruudussa kuvaamisen aikana. Korjattu kuva luodaan pienemmästä rajauksesta, mikä lisää hieman käytössä olevan zoomaussuhteen vaikutusta.

Valikko

- MENU → → 2. Muut kuvaustoiminnot → Puolisuunn. komp.





Pois	Puolisuunnikkaan kompensatio ei käytössä.
Päällä	Puolisuunnikkaan kompensatio käytössä.

- Kun valitset [**Päällä**], puolisuunnikkaan kompensatio kuvake ja liukusäätimet tulevat näkyviin näyttöön.



1. Rajaa kuva ja säädä puolisuunnikkaan kompensatiota samalla, kun katsot kohdetta näytössä.
 - Tee vaakasuuntaisia säätöjä kiertämällä etuvalitsinta ja pystysuuntaisia säätöjä kiertämällä takavalitsinta.
 - Siirrä rajausta -painikkeilla. -kuvake osoittaa suunnan, johon rajausta voi liikuttaa.
 - Peruuta muutokset pitämällä **OK**-painiketta painettuna.
2. Säädä aukkoa, suljinaikaa ja muita kuvausasetuksia painamalla **INFO**-painiketta.
 - Kamera palaa vakiokuvausnäyttöön.
 - -kuvake tulee näkyviin, kun puolisuunnikkaan kompensatio otetaan käyttöön. Kuvake näkyy vihreänä, jos puolisuunnikkaan kompensatioasetuksiin on tehty säätöjä.
 - Palaa vaiheessa 1 näytettyyn puolisuunnikkaan kompensation näyttöön painamalla **INFO**-painiketta toistuvasti.

3. Vapauta laukaisin.

- ⚠ Kuvat saattavat näyttää kompensaation määrästä riippuen rakeisilta. Kompensaation määrä myös määrittää, miten paljon kuvaa suurennetaan rajauksen jälkeen ja voiko rajausta siirtää.
- ⚠ Kompensaation määrästä riippuen et välttämättä pysty muuttamaan rajauksen sijaintia.
- ⚠ Kompensaation määrästä riippuen valittu AF-tarkennuspiste ei välttämättä ole näkyvissä näytössä. Jos AF-tarkennuspiste on ruudun ulkopuolella, sen suunta osoitetaan näytössä kuvakkeella , ,  tai .
- ⚠ **[RAW]**-asetusta käyttämällä otetut kuvat tallennetaan RAW+JPEG-muodossa.
- ⚠ Seuraavia ei voi käyttää:
 - live-yhdistelmäkuvaus, sarjakuvaus, haarukointi, terävyytason pinonta, HDR, monivalotus, suora ND-kuvaus, kalansilmän kompensaatio, digitaalinen telejatke, videotallennus, AF-tilat **[C-AF]**, **[C-AF_{MF}]**, **[C-AF+TR]** ja **[C-AF+TR_{MF}]**, taidesuotimet, mukautettu itselaukaisin, HR-kuva, suora GND-kuvaus ja kohteentunnistus.
- ⚠ Objektiivin jatkeet eivät välttämättä tuota haluttuja tuloksia.
- ⚠ Anna [ **Kuvanvakaaja**]-tiedot objektiiveille, jotka eivät kuulu Four Thirds- tai Micro Four Thirds -tuoteperheeseen (P.203).

Sopivissa yhteyksissä puolisuunnikkaan kompensaatio suoritetaan kohteelle [ **Kuvanvakaaja**] (P.203) tai [**Objektiivin tietoaset.**] (P.401) tarkoitetulla polttovälillä.

Kalansilmävääristyksen korjaus (Kalansilmän kompens.)



Korjaa kalansilmäobjektiivien aiheuttama vääristymä, jolloin kuviin tulee laajakulmaobjektiivilla otettu vaikutelma. Korjauksen määrän voi valita kolmesta eri tasosta. Voit myös korjata samanaikaisesti vedenalaisten kuvien vääristymän.

- Tämä vaihtoehto on käytettävissä vain yhteensopivien kalansilmäobjektiivien kanssa. Tammikuusta 2025 lähtien sitä voi käyttää M.ZUIKO DIGITAL ED 8mm F1.8 Fisheye PRO -objektiivin kanssa.

Valikko

- MENU → → 2. Muut kuvaustoiminnot → Kalansilmän kompens.

Kalansilmän kompensaaion käyttöönotto

- Valitse $\Delta \nabla$ -painikkeilla **[Kalansilmän kompens.]** ja paina **OK**-painiketta.

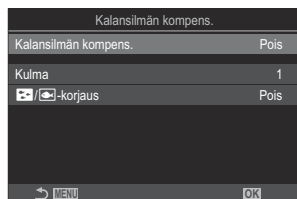

Kalansilmän kompensaaion
asetusnäyttö

- Korosta **[Päällä]** $\Delta \nabla$ -painikkeilla ja paina **OK**-painiketta.

Pois	Kuvat otetaan ilman tätä toimintoa.
Päällä	Kalansilmän kompensaaio on käytössä kuvia otettaessa.



- Näyttöön palaa kalansilmän kompensaaion asetusnäyttö.

Kalansilmän kompensaaion määrittäminen

1. Määritä asetukset.

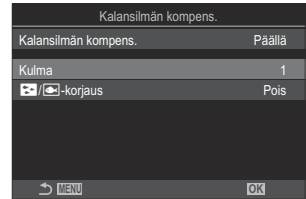
- Valitse kohde Δ ∇ -painikkeilla ja tuo asetusvalikko näyttöön painamalla **OK**-painiketta.
- Asetusten määrittämisen jälkeen palaa kalansilmän kompensaaion asetusnäyttöön painamalla **OK**-painiketta.



Kulma	Kun kalansilmän kompensaatiossa kuvasta rajataan pois mustat alueet. Valitse kolmesta eri rajauksesta. [1] / [2] / [3]
 /  -korjaus	Valitse, haluatko korjata vääristymän veden alla otetuissa kuvissa [Kulma] -asetuksella tehdyn korjauksen lisäksi. [Pois]/[Päällä]

Kuvaaminen

1. Sulje kalansilmän kompensaaion asetusnäyttö ja palaa kuvausnäyttöön painamalla **MENU**-painiketta.

- Kun kalansilmän kompensaaio on käytössä,  -kuvake tulee näkyviin yhdessä valitun rajauksen kanssa.



2. Vapauta laukaisin.

- ⓘ **[RAW]**-asetusta käyttämällä otetut kuvat tallennetaan RAW+JPEG-muodossa. Kalansilmän kompensaaiota ei käytetä RAW-kuvaan.
- ⓘ Tarkennuskorostus ei ole käytettävissä kalansilmän kompensaaion näyttöä.

⚠ AF-tarkennuspisteen valinta on rajoitettu tarkennuspistetiloihin [•]Single ja [#]Small.

⚠ Seuraavia ei voi käyttää:

- live-yhdistelmäkuvaus, sarjakuvaus, haarukointi, terävyytason pinonta, HDR, monivalotus, suora ND-kuvaus, puolisuunnikkaan kompensatio, digitaalinen telejatke, videotallennus, AF-tilat [**C-AF**], [**C-AF MF**], [**C-AF+TR**] ja [**C-AF+TR MF**], taidesuodinkuvatilat, mukautettu itselaukaisin, HR-kuva, suora GND-kuvaus ja kohteentunnistus.

BULB/AIKA/COMP-asetusten määrittäminen (BULB/AIKA/COMP-asetukset)



Aseta bulb/aika/yhdistelmävalokuvaukseen liittyvät kohteet.

Valikko

- MENU → → 2. Muut kuvaustoiminnot → BULB/AIKA/COMP-asetukset

1. Määritä asetukset.

- Valitse kohde Δ ∇ -painikkeilla ja tuo asetusvalikko näyttöön painamalla **OK**-painiketta.

BULB/AIKA/COMP-asetukset		My
Bulb/aika-tarkennus		Päällä
Bulb/aika-ajastin		8min
Live-yhdistelmäajastin		3h
Bulb/aika-näyttö		-7
Live bulb		Pois
Live aika		0.5s
Yhdistelmäasetukset		1/2s

Bulb/aika-tarkennus	Sallii manuaalisen tarkennuksen B (bulb) -tilassa. Voit ottaa kuvia käyttäen tekniikoita: voit esimerkiksi epätarkentaa kohteen valotuksen aikana tai tarkentaa valotuksen lopussa. [Pois] : manuaalitarkennus ei ole valotuksen aikana käytössä. [Päällä] : manuaalitarkennus on valotuksen aikana käytössä.
BULB/aika-ajastin	Määritä bulb/aika-kuvauksen enimmäispituus. [30 min] / [25 min] / [20 min] / [15 min] / [8 min] / [4 min] / [2 min] / [1 min]
Live-yhdistelmäajastin	Määritä live-yhdistelmä kuvauksen enimmäispituus. [6 h] / [5 h] / [4 h] / [3 h] / [2 h] / [1 h] / [30 min] / [25 min] / [20 min] / [15 min] / [8 min] / [4 min]
BULB/aika-näyttö	Määritä näytön kirkkaus B (bulb) -tilassa. [-7]-[±0]-[+7]
Live bulb	Valitse näyttöväli bulb-kuvauksen aikana. Päivityskertojen määrä on rajallinen. Voit poistaa näytön käytöstä valitsemalla [Pois] . [60 s] / [30 s] / [15 s] / [8 s] / [4 s] / [2 s] / [1 s] / [0.5 s] / [Pois]

Live aika	Valitse näyttöväli aikavalokuvauksen aikana. Päivityskertojen määrä on rajallinen. Voit poistaa näytön käytöstä valitsemalla [Pois] . [60 s] / [30 s] / [15 s] / [8 s] / [4 s] / [2 s] / [1 s] / [0.5 s] / [Pois]
Yhdistelmäasetukset	Aseta valotusaika viitteeksi yhdistelmäkuvauksessa. [60 s] / [50 s] / [40 s] / [30 s] / [25 s] / [20 s] / [15 s] / [13 s] / [10 s] / [8 s] / [6 s] / [5 s] / [4 s] / [3.2 s] / [2.5 s] / [2 s] / [1.6 s] / [1.3 s] / [1 s] / [1/1.3 s] / [1/1.6 s] / [1/2 s]

Kuvasarjojen tallentaminen vaihtelevalla valotuksella (AE BKT)



Vaihtelee valotusta kuvasarjan aikana. Valitse vaihtelun ja kuvien määrä. Kamera ottaa kuvasarjan eri valotusasetuksilla. Kamera ottaa kuvia, kun laukaisinpainike on painettu pohjaan, ja kuvaaminen päättyy, kun valittu määrä kuvia on otettu.

Valikko

• MENU → → 3. Bracketing → AE BKT

Pois	Kuvat otetaan ilman tätä toimintoa.
3f 0.3EV	3 kuvaa otetaan haarukointimäärällä 0,3 EV.
3f 0.5EV	3 kuvaa otetaan haarukointimäärällä 0,5 EV.
3f 0.7EV	3 kuvaa otetaan haarukointimäärällä 0,7 EV.
3f 1.0EV	3 kuvaa otetaan haarukointimäärällä 1,0 EV.
5f 0.3EV	5 kuvaa otetaan haarukointimäärällä 0,3 EV.
5f 0.5EV	5 kuvaa otetaan haarukointimäärällä 0,5 EV.
5f 0.7EV	5 kuvaa otetaan haarukointimäärällä 0,7 EV.
5f 1.0EV	5 kuvaa otetaan haarukointimäärällä 1,0 EV.
7f 0.3EV	7 kuvaa otetaan haarukointimäärällä 0,3 EV.
7f 0.5EV	7 kuvaa otetaan haarukointimäärällä 0,5 EV.
7f 0.7EV	7 kuvaa otetaan haarukointimäärällä 0,7 EV.

BKT näkyy vihreänä, kunnes kaikki haarukointijakson kuvat on otettu. Ensimmäinen kuva otetaan nykyisillä valotusasetuksilla, minkä jälkeen kamera ottaa kuvat vähemmällä valotuksella ja sen jälkeen kuvat suuremmalla valotuksella.

Valotuksen muuttamiseen käytettävät asetukset vaihtelevat kuvaustilan mukaan.

P (ohjelma AE)	Sekä aukko että suljinaika
A (aukon esivalinta AE)	Suljinaika
S (suljinajan esivalinta AE)	Aukko
M (manuaalinen)	<ul style="list-style-type: none">• Suljinaika (kun [ISO]-asetusta ei ole asetettu tilaan [Auto])• ISO-herkkyys (kun [ISO] on asetettu tilaan [Auto])

- Jos valotuksen korjaus on otettu käyttöön ennen kuvaamisen alkamista, kamera vaihtelee tuotettua valotusta valitun arvon ympärillä.
- Valitun **[EV-askel]** (P.154)-vaihtoehdon muuttaminen muuttaa haarukointimäärän saatavilla olevat vaihtoehdot.

⚠ Tätä asetusta ei voi yhdistää salaman haarukoinnin kanssa (P.281) tai tarkkuushaarukoinnilla (P.285).

Kuvien tallentaminen vaihtelevalla valkotasapainolla (WB BKT)

 : **PASMB**  / S&Q : **PASM**

Kamera vaihtelee valkotasapainoa kuvasarjan tallentamisen aikana. Valitse väriakseli ja haarukoinnin määrä.

Koko kuvasarja kuvataan yhdellä laukaisinpainikkeen painalluksella. Kamera ottaa yhden kuvan, kun laukaisinpainike painetaan pohjaan ja käsittelee sen automaattisesti tallentaakseen kuvat.

Valikko

• MENU →  → 3. Bracketing → WB BKT

A-B	Valitse haarukoinnin määrä A-B (keltainen–sininen) -akselille. [Pois] / [3f 2Askel] / [3f 4Askel] / [3f 6Askel]
G-M	Valitse haarukoinnin määrä G-M (vihreä–magenta) -akselille. [Pois] / [3f 2Askel] / [3f 4Askel] / [3f 6Askel]

Kullekin väriakselille luodaan kolme kuvaa.

Ensimmäinen kuva tallennetaan nykyisillä valkotasapainoasetuksilla, toinen korjauksen negatiivisella arvolla ja kolmas positiivisella arvolla.

Jos valkotasapainon hienosäätö on otettu käyttöön ennen kuvaamisen alkamista, kamera vaihtelee valkotasapainoa valitun arvon ympärillä.

 Tätä asetusta ei voi yhdistää taidesuotimen haarukoinnin kanssa ([P283](#)) tai tarkkuushaarukointia ([P285](#)).

Kuvien tallentaminen vaihtelevilla salamatasoilla (FL BKT)

 : **PASMB**  /S&Q: **PASM**

Kamera muuttaa salaman tasoa (tehoa) kuvasarjan aikana. Valitse vaihtelun määrä. Kamera ottaa kuvan uudella salaman tasolla aina, kun laukaisinpainike on painettu pohjaan. Haarukointi päättyy, kun vaadittu määrä kuvia on otettu. Sarjakuvaustiloissa kamera ottaa kuvia, kun laukaisinpainike on painettu pohjaan, ja kuvaaminen päättyy, kun vaadittu määrä kuvia on otettu.

Valikko

• MENU →  → 3. Bracketing → FL BKT

Pois	Kuvat otetaan ilman tätä toimintoa.
3f 0.3EV	3 kuvaa otetaan haarukointimäärällä 0,3 EV.
3f 0.5EV	3 kuvaa otetaan haarukointimäärällä 0,5 EV.
3f 0.7EV	3 kuvaa otetaan haarukointimäärällä 0,7 EV.
3f 1.0EV	3 kuvaa otetaan haarukointimäärällä 1,0 EV.

BKT näkyy vihreänä, kunnes kaikki haarukointijakson kuvat on otettu. Ensimmäinen kuva otetaan nykyisillä salama-asetuksilla, minkä jälkeen kamera ottaa kuvan vähemmällä salamateholla ja sen jälkeen kuvan suuremmalla salamateholla.

Jos salaman korjaus on otettu käyttöön ennen kuvaamisen alkamista, kamera vaihtelee salaman tehoa valitun arvon ympärillä.

 Jos muutat **[EV-askel]** (P.154)-asetusta, myös salaman haarukointimäärä muuttuu.

 Tätä asetusta ei voi yhdistää AE-haarukointitoimintojen (P.278) tai tarkkuushaarukointitoimintojen kanssa (P.285).

Kuvien tallentaminen vaihtelevalla ISO-herkkyydellä (ISO BKT)

 : **PASMB**  /S&Q: **PASM**

Kamera vaihtelee ISO-herkkyyttä kuvasarjan tallentamisen aikana. Valitse vaihtelun ja kuvien määrä. Koko kuvasarja kuvataan yhdellä laukaisinpainikkeen painalluksella. Kamera ottaa yhden kuvan, kun laukaisinpainike painetaan pohjaan ja käsittelee sen automaattisesti ottaakseen vaaditun määrän kuvia.

Valikko

• MENU →  → 3. Bracketing → ISO BKT

Pois	Kuvat otetaan ilman tätä toimintoa.
3f 0.3EV	3 kuvaa otetaan haarukointimäärällä 0,3 EV.
3f 0.7EV	3 kuvaa otetaan haarukointimäärällä 0,7 EV.
3f 1.0EV	3 kuvaa otetaan haarukointimäärällä 1,0 EV.

Ensimmäinen kuvakopio tallennetaan nykyisillä ISO-herkkyysasetuksilla, seuraavassa kuvassa herkkyyttä on vähennetty valitun määrän verran ja kolmannessa ISO-herkkyys kasvaa valitun määrän verran. Jos suljinaikaa tai aukkoa on muutettu kameran valitseman valotusarvon muuttamiseksi, kamera vaihtelee ISO-herkkyyttä nykyisen valotusarvon ympäriltä.

- 🔗 [ **ISO-A-yläraja/-oletus**]-asetukselle valittu enimmäisherkyys ei ole käytössä.
- 🔗 Hiljaisen valokuvauksen aikana salaman synkronointinopeudeksi on asetettu 1/50 s.
- 🔗 Valitun [**ISO-askel**] (P.167)-vaihtoehdon muuttaminen ei muuta haarukointimäärän käytettävissä olevia vaihtoehtoja.
- 🔗 Tätä asetusta ei voi yhdistää taidesuotimen haarukoinnin kanssa (P.283) tai tarkkuushaarukointia (P.285).

Saman kuvan kopioiden tallentaminen eri taidesuotimia käyttäen (ART BKT)

 : **PASMB**  /S&Q: **PASM**

Luo samasta kuvasta useita versioita, joista jokaisessa on eri taidesuodin.

Taidesuodinhaarukoinnin käyttöönotto



Valikko

• MENU →  → 3. Bracketing → ART BKT

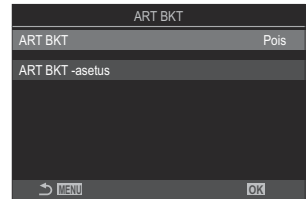
1. Korosta vaihtoehto **[ART BKT]**   -painikkeilla ja paina **OK**-painiketta.



ART BKT -asetusnäyttö

2. Korosta **[Päällä]**   -painikkeilla ja paina **OK**-painiketta.

Pois	Kuvat otetaan ilman tätä toimintoa.
Päällä	Kuvissa käytetään useita taidesuotimia.

3. Näyttöön palaa ART BKT -asetusnäyttö.

Taidesuodinhaarukoinnin määrittäminen

1. Valitse ART BKT -asetusnäytöstä **[ART BKT -asetus]** ja paina **OK**-painiketta.
2. Valitse taidesuodin, jota haluat käyttää, ja laita sen viereen valintamerkki (✓).
 - Valitse asetukset **△ ▽**-painikkeilla ja paina **OK**-painiketta lisätäksesi sen viereen valintamerkin (✓).
 - Poista valintamerkki painamalla **OK**-painiketta uudelleen.

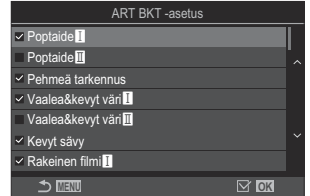

ART BKT -asetus

Valitse käytettävät taidesuotimet. Myös kuvatiloja, kuten **[Vivid]**, **[Natural]** ja **[Hillitty]** voi valita.

- ⓘ Kun käytettäviä taidesuotimia on suuri määrä, kuvien tallentaminen kuvaamisen jälkeen saattaa kestää pitkään.
- ⓘ Tätä asetusta ei voi yhdistää haarukointitoimintojen kanssa lukuun ottamatta AE BKT -toimintoa (P.278) ja FL BKT -toimintoa (P.281).

Kuvaaminen

1. Sulje ART BKT -asetusnäyttö ja palaa kuvausnäyttöön painamalla **MENU**-painiketta.
2. Kamera ottaa yhden kuvan, kun laukaisinpainike on painettu pohjaan ja luo automaattisesti useita kuvakopioita, joihin jokaiseen käytetään eri taidesuodinta.

Kuvien tallentaminen eri tarkennusasetuksilla (Focus BKT)

 : **PASMB**  / **S&Q: PASM**

Kamera vaihtelee tarkennusta kuvasarjan aikana. Valitse vaihtelun ja kuvien määrä. Koko kuvasarja kuvataan yhdellä laukaisinpainikkeen painalluksella. Joka kerta, kun laukaisinpainike painetaan pohjaan, kamera ottaa valitun määrän kuvia ja vaihtelee tarkennusta jokaisen kuvan kohdalla. Kuvat otetaan hiljaisessa tilassa elektronisella sulkimella.

🕒 Tarkkuushaarukointi on käytettävissä vain Micro Four Thirds AF -objektiiveja käytettäessä.

Tarkkuushaarukoinnin käyttöönotto



Valikko

• MENU →  → 3. Bracketing → Focus BKT

1. Korosta vaihtoehto [**Focus BKT**]   -painikkeilla ja paina **OK**-painiketta.



Focus BKT -asetusnäyttö

2. Korosta [**Päällä**]   -painikkeilla ja paina **OK**-painiketta.

Pois	Kuvat otetaan ilman tätä toimintoa.
Päällä	Kuvat otetaan eri tarkennusasetuksilla.

3. Näyttöön palaa Focus BKT -asetusnäyttö.

Tarkkuushaarukoinnin määrittäminen

1. Määritä asetukset.

- Valitse kohde Δ ∇ -painikkeilla ja tuo asetusvalikko näyttöön painamalla **OK**-painiketta.
- Palaa asetusten määrittämisen jälkeen Focus BKT -asetusnäyttöön painamalla **OK**-painiketta.



Aseta kuvamäärä	Valitse kuvien määrä, joka otetaan eri tarkennusasetuksilla. [003] – [999]
Aseta tarkennusero	Valitse määrä, jota kamera vaihtelee kullakin otoksella. [1] – [10]
Latausaika	Valitse, miten pitkään kamera odottaa salaman latautumista kuvien välillä, kun käytössä on salamayksikkö, jota ei ole erityisesti suunniteltu käytettäväksi kameras kanssa. [0 s] / [0.1 s] / [0.2 s] / [0.5 s] / [1 s] / [2 s] / [4 s] / [8 s] / [15 s] / [30 s]

Kuvaaminen

1. Sulje Focus BKT -asetusnäyttö ja palaa kuvausnäyttöön painamalla **MENU**-painiketta.

2. Ota kuva painamalla laukaisin pohjaan.

- Kuvaaminen jatkuu, kunnes valittu määrä kuvia on otettu.
- Keskeytä haarukointi painamalla laukaisinpainike uudelleen pohjaan.
- Kamera vaihtelee tarkennusetaisyttä Aseta tarkennusero -asetuksessa valitun määrän mukaan kullakin otoksella. Kuvaaminen päättyy, jos tarkennusetaisyys muuttuu äärettömäksi.

① Kuvaaminen päättyy, jos tarkennusta tai zoomausta säädetään sen jälkeen, kun laukaisinpainike on painettu pohjaan haarukoinnin aloittamiseksi.

① Kun **[Focus BKT]** on **[Päällä]**, **[Salaman tila]** -asetukseksi tulee **[Salli]** kohdassa **[Hiljaisen ♥] asetukset** (P.197).

- ⚠ Tarkkuushaarukointia ei voi yhdistää muiden haarukointimuotojen kanssa.
- ⚠ Salaman synkronointinopeus on 1/100 s. Synkronointinopeudeksi asetetaan 1/50 s, kun **[ISO]** on 16000 tai enemmän.

Toiminnot, jotka ovat käytettävissä vain videotilassa

Erikseen valokuville ja videoille asetettavien arvojen valitseminen (📷/🎥 Erilliset asetukset)

📷: PASM B 🎥/S&Q: PASM

Valitse still-kuvaukselle ja videotallennukselle erikseen asetettavat kuvaustoiminnot.

Valikko

• MENU → 🎥 → 1. Perusasetukset/Kuvanlaatu → 📷🎥 Erilliset asetukset

1. Valitse erikseen asetettava kuvaustoiminto ja laita sen viereen valintamerkki (✓).

- Valitse asetus Δ ∇ -painikkeilla ja paina **OK**-painiketta lisätäksesi sen viereen valintamerkin (✓).
Poista valintamerkki painamalla **OK**-painiketta uudelleen.

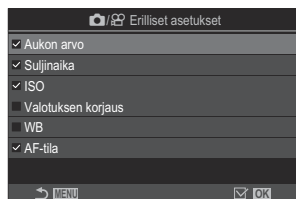

📷/🎥 Erilliset asetukset

Aukko	
Suljinaika	
ISO	Kun valintamerkki (✓) on lisätty, asetukset voidaan määrittää erikseen still-kuvaukselle ja videotallennukselle.
Valotuksen korjaus	Kun valintamerkki (✓) poistetaan, videotallennukseen käytetään samoja asetuksia kuin still-kuvaukseen.
Valkotasap.	
AF-tila	

☞ Jos kuvaustoiminto asetetaan videotallennuksen aikana ja valintamerkki (✓) poistetaan, asetukset vaihtuvat still-kuvauksen asetuksiin, mutta valintamerkin lisääminen uudelleen palauttaa asetukset ennen valintamerkin laittamista määritettyihin videotallennuksen asetuksiin.

Äänentallennuksen vaihtoehdot (Äänentallennuksen asetukset)



Säädä asetuksia äänen tallentamiseksi kuvaamisen aikana. Voit myös käyttää asetuksia, joita tarvitaan, kun kameraan on liitetty ulkoinen mikrofoni tai tallennin.



Valikko

• MENU → → 5. Äänentallennus/yhteys → Äänentallennuksen asetukset

Tallennustaso	<p>Säädä mikrofonin herkkyyttä. Valitse erilliset arvot sisäänrakennetulle stereomikrofonille ja ulkoisille mikrofoneille.</p> <p>[Sisäinen]: Säädä kamerasisäänrakennetun stereomikrofonin herkkyyttä. [-10] – [0] – [+10]</p> <p>[MIC]: Säädä mikrofoniliittimeen liitettyjen ulkoisten mikrofonien herkkyyttä. [-10] – [0] – [+10]</p>
Äänenvoim. rajoitin	<p>Kamera asettaa mikrofonin äänittämien äänten äänenvoimakkuudelle rajoituksen. Vähennä tämän vaihtoehdon avulla automaattisesti sellaisten äänten tasoa, jotka ylittävät tietyn äänenvoimakkuuden.</p> <p>[Pois]: Kamera ei aseta mikrofonin äänittämien äänten äänenvoimakkuudelle rajoitusta.</p> <p>[Päällä]: Kamera asettaa mikrofonin äänittämien äänten äänenvoimakkuudelle rajoituksen.</p>
Tuulen kohinan vähen.	<p>Vähennä tuulen kohinaa äänen tallennuksen aikana.</p> <p>[Pois]: Ei vähennä tuulen kohinaa äänen tallennuksen aikana.</p> <p>[Matala] / [Vakio] / [Korkea]: Aseta tuulen kohinan vähennys.</p>
Tallennusnopeus	<p>Valitse äänen tallennusmuoto.</p> <p>[96kHz/24bit]: Korkealaatuinen ääni.</p> <p>[48kHz/16bit]: Vakiolaatuinen ääni.</p>

 Liitinvirta	<p>Useimmissa tilanteissa, tätä asetusta ei tarvitse vaihtaa. Jos ulkoinen mikrofoni ei edellytä liitinvirtaa ja ulkoinen virtalähde aiheuttaa äänityksessä kohinaa, vaihda tämän asetuksen arvoksi [Pois].</p> <p>[Pois]: Ei syötä virtaa kamerasta ulkoiseen mikrofoniin.</p> <p>[Päällä]: Syöttää virtaa kamerasta ulkoiseen mikrofoniin.</p>
Tallenn. äänenvoim.	<p>Tämä asetus on käytettävissä vain, kun kameraan on liitetty ulkoinen mikrofoni. Kun asetuksen arvo on [Ei toiminnassa], kameran ääntallennuksen asetukset ([Tallennustaso], [Äänenvoim. rajoitin], [Tuulen kohinan vähen.]) eivät ole käytössä.</p> <p>[Toiminnassa]: Kameran ääntallennuksen asetukset ovat käytössä.</p> <p>[Ei toiminnassa]: Kameran ääntallennuksen asetukset eivät ole käytössä. Ulkoisen mikrofonin äänittämä ääni tallennetaan sellaisenaan.</p>

ⓘ Ääntä ei tallenneta:

- kun **S&Q** on valittu / / **S&Q**-valitsimella tai kun **ART 7 I**/**ART 7 II** (diaraama) on valittu kuvatilaksi.

ⓘ Äänen toistaminen on mahdollista vain laitteissa, jotka tukevat **[Tallennusnopeus]**-asetuksessa valittua vaihtoehtoa.

🔊 Kameran ja sen objektiivin toiminnan ääni voivat tallentua videoon.

Estä tämä vähentämällä toiminnan ääniä asettamalla  **AF-tila** (P.99)-asetukseksi **[S-AF]**, **[MF]** tai **[Pre MF]** tai käyttämällä kameran painikkeita mahdollisimman vähän.

Kuulokkeiden äänenvoimakkuuden säätäminen (Kuulokkeiden äänenv.)

: **PASMB** /S&Q: **PASM**

Valikko

- **MENU** ➔  ➔ 5. Ääntallennus/yhteys ➔ Kuulokkeiden äänenv.

Kuulokkeiden äänenv.

Säädä äänen ulostulon äänenvoimakkuus kuulokkeisiin.

Aikakoodit (Aikakoodiasetukset)



Säädä aikakoodiasetuksia. Aikakoodia käytetään kuvan ja äänen synkronointiin esimerkiksi muokkaamisen aikana. Valitse seuraavista vaihtoehdoista.

Valikko

• MENU → → 5. Äänentallennus/yhteys → Aikakoodiasetukset

Aikakooditila	<p>Valitse aikakoodin tallennusvaihtoehto. Käytä aikakoodia, jos edellytetään tarkkaa ajoitusta.</p> <p>[DF]: DF-aikakoodit. Aikakoodia säädetään siten, että poikkeamat tallennusajasta korjautuvat.</p> <p>[Ei DF]: NDF-aikakoodit. Aikakoodia ei säädetä siten, että poikkeamat tallennusajasta korjautuvat.</p>
Laske ylöspäin	<p>Valitse, miten aikalaskennan lisäykset tehdään.</p> <p>[RR]: Aikalaskennan lisäykset tehdään vain tallennuksen aikana.</p> <p>[FR]: Aikalaskennan lisäykset tehdään jatkuvasti, myös silloin, kun tallennus ei ole käynnissä tai kameran virta on katkaistu.</p>
Aloitusaika	<p>Aseta aloitusaika aikakoodille.</p> <p>[Nollaa]: Nollaa aikakoodi aikaan 00:00:00</p> <p>[Manuaalinen syöttö]: Anna aikakoodi manuaalisesti.</p> <p>[Nykyinen aika]: Aseta aikakoodi nykyiseen aikaan, ruutu 00.</p>

🕒 Kun **[Aloitusaika]** asetetaan arvoon **[Nykyinen aika]**, varmista, että kamera näyttää oikean ajan.

👉 "Kameran kellonajan asettaminen (🕒 Asetukset)" (P.422)

🕒 **S&Q**-tilassa aikakoodia ei tallenneta, jos anturin kuvanopeus on vähintään **[100fps]**.

HDMI-lähtö (📺 HDMI-lähtö)

📷: P A S M B 📺/S&Q: P A S M

Sääda asetuksia videosaanalin tuottamiseksi HDMI-laitteisiin. Käytettävissä on vaihtoehtoja, joiden avulla voidaan hallita HDMI-tallentimia kameralla tai lisätä aikakoodeja, joita voidaan käyttää videoiden muokkauksen aikana.

Valikko

• MENU ➔ 📺 ➔ 5. Äänentallennus/yhteys ➔ 📺 HDMI-lähtö





Lähtötila	<p>[Näyttötila]: HDMI-laite toimii ulkoisena näyttönä. Kamera tuottaa näyttöön sekä kuvat että ilmaisimet. Lähtöasetuksia voidaan säätää valitsemalla [HDMI-asetukset] -vaihtoehto (P.411).</p> <p>[Tallennus]: Kun live-näkymä esitetään 📺/S&Q-tilassa, HDMI-laite toimii ulkoisena tallentimena. Vain kuvat näkyvät laitteessa. Ruutukoko- ja ääniasetukset säädetään kameran säätimien avulla.</p> <p>[RAW-tila]: Kun live-näkymä esitetään 📺-tilassa, kuvat siirretään HDMI-laitteeseen RAW-muodossa. Kuvia ei tallenneta kameran kortille. Ruutukoko- ja ääniasetukset säädetään kameran säätimien avulla.</p>
Tall.bitti	<p>Kamera ja ulkoinen laite aloittavat ja lopettavat tallentamisen samaan aikaan. Tämä vaihtoehto on käytettävissä vain yhteensopivissa laitteissa.</p> <p>[Pois]: Toiminto ei ole käytössä.</p> <p>[Päällä]: Kamera hallitsee ulkoista laitetta.</p>
Aikakoodi	<p>Tulosta aikakoodit ulkoiseen laitteeseen. Aikakoodiasetuksia voidaan säätää valitsemalla [Aikakoodiasetukset] (P.293).</p> <p>[Pois]: Aikakoodeja ei tulosteta ulkoiseen laitteeseen.</p> <p>[Päällä]: Tulostaa aikakoodit ulkoiseen laitteeseen.</p>

Tietoja [RAW-tila]-asetuksesta

Kun **[RAW-tila]** on valittu, käsittelemättömiä kuvia, joihin kuvausasetuksia, kuten valituksen korjausta ja valkotasapainoa, ei ole käytetty, voidaan tallentaa.

Katso verkkosivuiltamme tiedot **[RAW-tila]**-yhteensopivista HDMI-laitteista.

Kun **[RAW-tila]** on valittu, kameran näyttöön tulee näkyviin HDMI, kun signaaleja lähetetään HDMI-laitteeseen.

- ① Kameran kuvalähdön äänitysmuoto **[RAW-tila]**-asetuksen ollessa valittuna vaihtelee HDMI-laitteesta riippuen. Tarkempia tietoja saat verkkosivuiltamme.
- ① Kun **[RAW-tila]** on valittu ja yhteensopiva HDMI-laite on yhdistetty, [ **Kuvatila**]-asetukseksi valitaan **[OM-Log400]**.
- ① Seuraavat rajoitukset ovat käytössä, kun **[RAW-tila]** on valittu.
 - [ **←**]: Vain **[C4K]** ja **[4K]** voidaan valita.
 - **S&Q**-tila ei ole käytettävissä.
 - [ **Kuvanvakaaja**]: Vain **[M-IS Off]** ja **[M-IS2]** voidaan valita.
 - **[Digitaalinen telejatke]** asetetaan **[Pois]**.
 - [ **AF-tila**]-asetuksen samanaikainen käyttö Four Thirds -objektiivin kanssa: Vain **[MF]** ja **[PreMF]** voidaan valita.

+ -merkin näyttäminen näytön keskellä videotallennuksen aikana (Keskikohtan merkki)

 : P A S M B  / S & Q : P A S M

Videotallennuksen aikana voit näyttää näytössä +-merkin, jonka avulla näet, missä näytön keskikohta on.

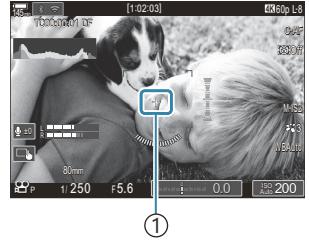

① +-merkki

Valikko

- MENU →  → 6. Kuvasavustin → Keskikohtan merkki

Pois	+ -merkkiä ei näytetä.
Päällä	+ -merkki näytetään näytön keskellä videotallennuksen aikana ja silloin, kun kamera on videotallennuksen valmiustilassa.

Seeprakuvion näyttäminen korkean kirkkaustason alueilla videokuvaa tallennettaessa (Seeprakuvion asetukset)

📷: P A S M B 📺/S&Q: P A S M

Videotallennuksen aikana voit näyttää seeprakuvioita (raitoja) niillä alueilla, joissa kirkkaustasot ylittävät esimääritellyt kynnyksarvot. Voit määrittää kaksi kynnyksarvoa, ja näkyviin tulee erikulmaisia seeprakuvioita.

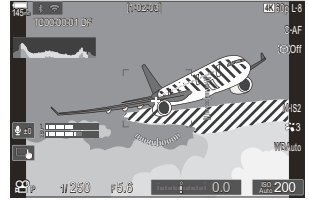

Seeprakuvioiden näyttäminen

Valikko

- MENU → 📺 → 6. Kuvausavustin → Seeprakuvion asetukset

1. Valitse **[Seeprakuvion asetukset]** △ ▽ -painikkeilla ja paina **OK**-painiketta.

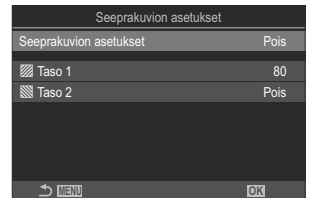

Seeprakuvion asetusten
asetusnäyttö

2. Korosta **[Päällä]** $\Delta \nabla$ -painikkeilla ja paina **OK**-painiketta.

Pois	Seeprakuviota ei näytetä.
Päällä	Videotallennuksen aikana näytetään seeprakuviota (raitoja) niillä alueilla, joissa kirkkaustasot ylittävät esimääritellyt kynnyksarvot. ▨-kuvio näytetään alueella, jossa kirkkaustaso ylittää arvon [▨ Taso 1] . ▩-kuvio näytetään alueella, jossa kirkkaustaso ylittää arvon [▩ Taso 2] . ▩-kuvio näytetään alueella, jossa ne limittyvät.

3. Näyttö palaa seeprakuviion asetusten asetusnäyttöön.

Seeprakuviion asetusten määrittäminen

1. Määritä asetukset.

- Valitse kohde $\Delta \nabla$ -painikkeilla ja tuo asetusvalikko näyttöön painamalla **OK**-painiketta.
- Asetusten määrittämisen jälkeen palaa seeprakuviion asetusten asetusnäyttöön painamalla **OK**-painiketta.

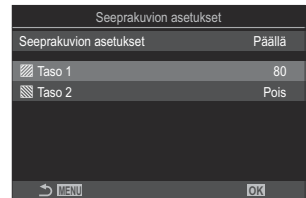

▨ Taso 1	▨-kuvio näytetään alueella, jossa kirkkaustaso ylittää määritetyn arvon.
▩ Taso 2	▩-kuvio näytetään alueella, jossa kirkkaustaso ylittää määritetyn arvon. Aseta tämä [Pois] , jos haluat näyttää vain yhden seeprakuviotyypin.

Punaisen kehyksen näyttäminen videotallennuksen aikana(Punainen kehys



📷: PASMB

📷/S&Q: PASM

Voit näyttää näytössä punaisen ulkokehiksen, jolloin on helpompi nähdä, tallentaako kamera videota.



Valikko

- MENU → 📷 → 6. Kuvasavustin → Punainen kehys 📷REC

Pois	Kamera ei näytä punaista kehystä.
Päällä	Kamera näyttää punaisen kehyksen videotallennuksen aikana.

Lamppu videotallennuksen aikana (Tallennuslamppu)

 : PASMB  / S&Q : PASM

Voit sytyttää kameran etupuolessa olevan lampun, jotta on helpompi nähdä, tallentaako kamera videota.

Valikko

• MENU →  → 6. Kuvasavustin → Tallennuslamppu

Pois	Kameran etupuolessa oleva lamppu ei syty videotallennuksen aikana.
Matala	Kameran etupuolessa oleva lamppu sytty videotallennuksen aikana.
Korkea	

🔧 Seuraavissa tapauksissa videotallennuslamppu vilkkuu hitaasti:

- Akun varaus on vähissä.
- Kameran sisäinen lämpötila on noussut.
- Jäljellä oleva kuvausaika on vähissä.

🔧 Kun akun varaus vähenee, kortti on täynnä tai kameran sisäinen lämpötila nousee entisestään, videotallennus päättyy ja videotallennuslamppu vilkkuu nopeasti.

Informaationäyttö toiston aikana

Toistettavan kuvan tiedot

Perus

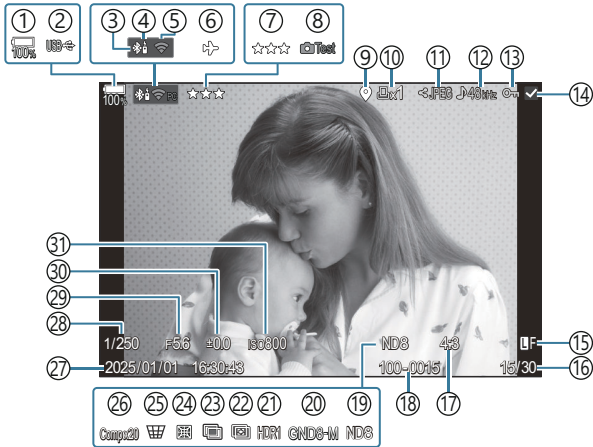

Kattava

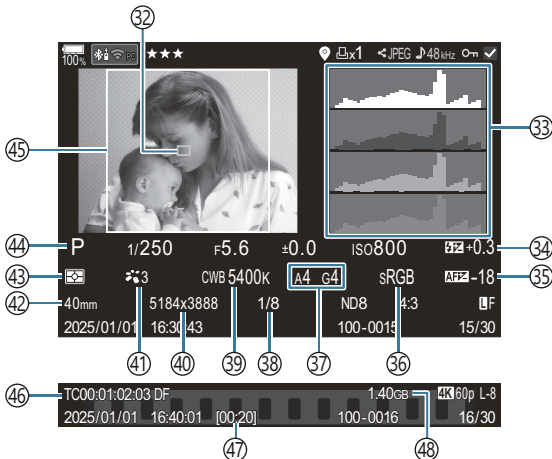

- ① Akun varaustaso (P.37)
- ② USB PD (P.451)
- ③ Aktiivinen **Bluetooth**[®]-yhteys (P.435, P.453)
- ④ Kauko-ohjaus (P.453)
- ⑤ Langaton LAN-yhteys (P.432)
- ⑥ Lentokonetila (P.430)
- ⑦ Luokitus (P.320)
- ⑧ Testikuva (P.344)
- ⑨ GPS-tietojen ilmainen (P.442)
- ⑩ Tulostusvaraus
 - Tulosteiden määrä (P.323)
- ⑪ Jakotilaus (P.318)
- ⑫ Äänen tallentaminen (P.290)
- ⑬ Suojaus (P.313)
- ⑭ Valittu kuva (P.322)
- ⑮ Kuvan laatu (P.211, P.212)
- ⑯ Kuvan numero/kuvien kokonaismäärä
- ⑰ Kuvasuhde (P.219)
- ⑱ Tiedostonumerointi (P.399)
- ⑲ Suora ND (P.249)
- ⑳ Suora GND (P.253)
- ㉑ HDR-kuva (P.260)
- ㉒ Terävyytason pinonta (P.257)
- ㉓ Monivalotus (P.262)
- ㉔ Kalansilmän kompenσαatio (P.273)
- ㉕ Puolisuunnikkaan korjaus (P.271)
- ㉖ Yhdistelmävalokuvaus
 - Yhdistettyjen kuvien määrä (P.71)
- ㉗ Päivämäärä ja kellonaika (P.422)
- ㉘ Suljinaika (P.57, P.62)
- ㉙ Aukon arvo (P.57, P.60)
- ㉚ Valotuksen korjaus (P.152)
- ㉛ ISO-herkkyys (P.165)
- ㉜ AF-kohdistusnäyttö (P.105)
- ㉝ Histogrammi (P.48)
- ㉞ Salaman tehon säätö (P.183)
- ㉟ AF-tarkennuksen säätö (P.132)
- ㊱ Väriavaruus (P.243)
- ㊲ Valkotasapainon korjaus (P.236, P.240)
- ㊳ Pakkaussuhde (P.211)
- ㊴ Valkotasapaino (P.234)
- ㊵ Pikselilask (P.211)
- ㊶ Kuvatila (P.221)
- ㊷ Polttoväli
- ㊸ Mittaustila (P.158)
- ㊹ Kuvaustila (P.57)
- ㊺ Kuvasuhteen rajausta (P.219)
- ㊻ Aikakoodi ¹ (P.293)
- ㊼ Videon kuvausaika ¹ (P.541)
- ㊽ Videotiedoston koko ¹ (P.541)

1 Näytetään vain videokuvan katselun aikana.

Informaationäytön vaihtaminen

Painike

- **INFO**-painike

Voit vaihtaa näyttöruudussa näkyviä tietoja toiston aikana painamalla **INFO**-painiketta.

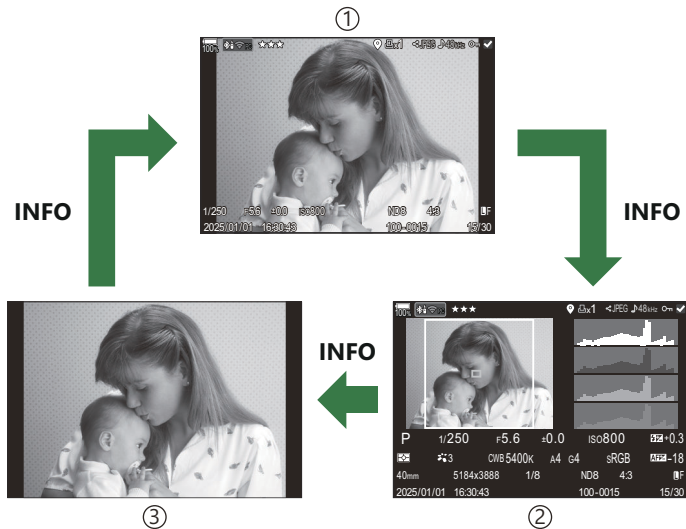
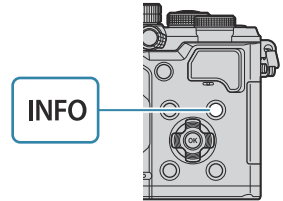

- ① Perus
- ② Kattava
- ③ Pelkkä kuva

☑ Valitse näytettävät tiedot. ▾ "Toiston aikana näytettävien tietojen valitseminen" (▶ Tietoasetus) (P.339)

Valokuvien ja videoiden näyttäminen







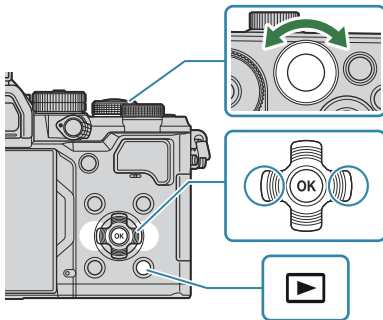









Valokuvien katselu

1. Paina -painiketta.

- Viimeisin kuva näkyy näytössä.
- Valitse haluamasi valokuva tai video etuvalitsimella tai nuolipainikkeilla.
- Palaa kuvausnäyttöön painamalla laukaisinpainike puoliväliin.



Valokuva

Takavalitsin ()	Lähennä () / Hakemisto ()
Etuvälitsin ()	Edellinen () / Seuraava () Käytössä myös suurennetun toiston aikana.
Nuolipainikkeet (   )	Yhden kuvan katselu: Seuraava () / Edellinen () / Toiston äänenvoimakkuus ( ) Toistozoomaus: Vaihda zoomauskohtaa Hakemiston ja kalenterin toistotila: Korosta kuva
INFO-painike	Näytä kuvan tiedot
 -painike	Valitse kuva (P.322)
★-painike	Määritä kuvalle arviointitähti (P.321)
 -painike	Suojaa kuva (P.313)

 -painike	Poista kuva (P314)
OK -painike	Avaa toiston suoravalikko. (Paina kalenterikatselussa tätä painiketta yhden kuvan katseluun poistumista varten.)

Videoiden katselu







1. Paina -painiketta.
 - Viimeisin kuva näkyy näytössä.

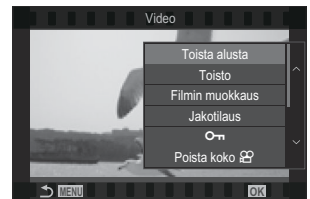

Video

2. Valitse video ja paina **OK**-painiketta.
 - Toiston suoravalikko tulee näkyviin.



3. Valitse **[Toisto]** ja paina **OK**-painiketta.
 - Videon katselu alkaa.
 - Siirry nopeasti eteen- ja taaksepäin /-painikkeilla.
 - Keskeytä katselu painamalla **OK**-painiketta. Kun katselu on keskeytetty, voit näyttää ensimmäisen ruudun painamalla -painiketta tai viimeisen ruudun painamalla -painiketta. Tarkastele edellistä/seuraavaa ruutua painamalla /-painiketta tai käyttämällä etuvalitsinta.
 - Lopeta toisto painamalla **MENU**-painiketta.

Erillisten videoiden katselu

Pitkät videot tallennetaan automaattisesti useille tiedostoille, kun tiedostokoko ylittää 4 Gt tai kun tallennusaika ylittää 3 tuntia (P.74). Tiedostot voidaan toistaa yhtenä videona.

1. Paina -painiketta.

- Viimeisin kuva näkyy näytössä.

2. Tuo näyttöön pitkä video, jota haluat katsella, ja paina **OK**-painiketta.

- Seuraavat asetukset tulevat näkyviin.



[Toista alusta]: Toistaa jaetun videon kokonaan

[Toisto]: Toistaa tiedostot erikseen



[Poista koko ]: Poistaa kaikki jaetun videon osat

[Poista]: Poistaa tiedostot erikseen

 Suosittelemme OM Workspace -ohjelmiston uusinta versiota videoiden katselemiseen tietokoneessa (P.445). Liitä kamera tietokoneeseen, ennen kuin ohjelmisto käynnistetään ensimmäisen kerran.



 Videoita, jotka on kuvattu  **Videon pakkaus** (P.218) -asetuksella **[H.265]**, ei voi toistaa OM Workspace -ohjelmistolla.

Kuvien löytäminen nopeasti (Hakemiston ja kalenterin toistotila)

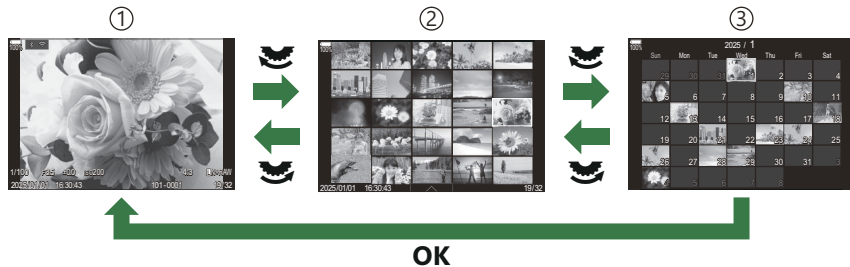
- Voit siirtyä yhden kuvan toistosta hakemistotoistoon kääntämällä takavalitsimen asentoon . Siirry kalenteritoistoon jatkamalla kääntämistä.
- Kierrä takavalitsin asentoon  palataksesi yhden kuvan katseluun.



- ① Yhden kuvan katselu
- ② Kuvahakemistonäyttö
- ③ Kalenterinäyttö

 Voit muuttaa hakemistonäytön ruutujen määrää.  ["Kuvahakemiston määrittäminen \(Asetus\)" \(P.341\)](#)

Lähentäminen (Toistozoomaus)



- ① Toistonäyttö
- ② Zoomauskehys
- ③ Toistozoomauksen selausnäyttö

Kun painat painiketta, jolle [Q] (suurena) on määritetty (P.342), zoomauskehys näkyy kuvan sen osan päällä, johon on tarkennettu tai jossa kohde on havaittu. Lähennä zoomauskehyskseen painamalla painiketta uudelleen. Voit vierittää kuvaa $\Delta \nabla \triangleleft \triangleright$ -painikkeilla toistozoomauksen aikana.

- Voit muuttaa zoomauskehysten ja kuvavierityksen asetuksia. "Toistozoomauksen aikana näytettävien tietojen valitseminen (Q Tietoasetus)" (P.340)
- Voit muuttaa zoomaussuhdetta takavalitsimella.
- Lopeta toistozoomaus painamalla **OK**-painiketta.
- **INFO**-painikkeen painaminen silloin, kun zoomauskehys näkyy, siirtää zoomauskehysten tunnistettuihin kasvoihin. Lähikuvatoiston aikana havaitut kasvat suurennetaan.

Toisto kosketussäätimien avulla

Kosketussäätimillä voit lähentää ja loitontaa kuvia, vierittää kuvia tai valita näkyvän kuvan.

- ⚠ Älä napauta näyttöä kynsillä tai muilla terävillä esineillä.
- ⚠ Käsi- tai näytönsuojukset voivat haitata kosketusnäytön toimintaa.

Koko ruudun katselu

Tuo edellinen tai seuraava kuva näkyviin

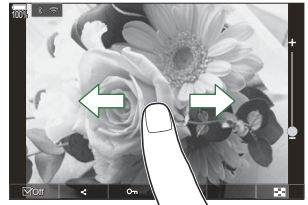

- Vedä sormea vasemmalle, kun haluat katsella seuraavaa sivua, ja oikealle, kun haluat katsella edellistä sivua.



Suureнна

- Napauta näyttöä kevyesti, jotta esiin tulee liukuvalitsin ja .
- Napauta näyttöä kevyesti kaksi kertaa suurentaaksesi kuvaa suhteella, joka on määritetty kohdassa [\[🔍 -oletusasetus\] \(P.337\)](#).
- Lähennä tai loitonna vetämällä palkkia ylös tai alas.



- Kun kuvaa on lähennetty, voit liu'uttaa näyttöä sormella.
- Tuo hakemistoisto esiin napauttamalla kuvaketta . Tuo kalenteritoisto esiin napauttamalla kuvaketta .

Videokuvan katselu

- Aloita toisto napauttamalla kuvaketta .







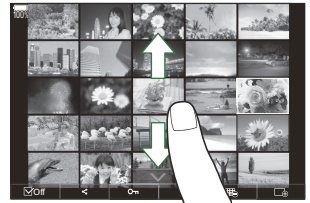

- Napauta näytön alaosaa ja tuo esiin säätöpalkki, jonka avulla voit päättää toiston ja muuttaa toiston äänenvoimakkuutta.
- Keskeytä katselu napauttamalla näytön keskiosaa. Jatka toistoa napauttamalla uudelleen.
- Kun liu'utat näytön alaosassa olevaa palkkia toiston pysäytyksen aikana, voit muuttaa kohtaa, josta videon toisto jatkuu kun sen katselua jatketaan.
- Lopeta toisto napauttamalla -painiketta.

Hakemiston/kalenterin toistotila

Tuo edellinen tai seuraava sivu näkyviin

- Vedä sormea ylös, kun haluat katsella seuraavaa sivua, tai alas, kun haluat katsella edellistä sivua.













- Kosketussäädinvalikko tulee näkyviin, kun napautat kuvaketta  hakemistotoiston aikana. Napauta kuvaketta  tai , kun haluat muuttaa näytettävien kuvien määrää. 
["Kuvahakemiston määrittäminen \(Asetus\)" \(P341\)](#)
- Palaa yhden kuvan katseluun napauttamalla kuvaketta  useita kertoja.

Kuvien katselu

- Napauta kuvaa, kun haluat katsella sitä koko ruudun kokoisena.

Muut toiminnot

Tuo kosketusvalikko esiin napauttamalla näyttöä kevyesti yhden ruudun toiston aikana tai napauttamalla kuvaketta  hakemistotoiston aikana. Voit suorittaa haluamasi toiminnon napauttamalla kosketusvalikon kuvakkeita.

	Valitse kuva. Voit valita hakemistonäytöstä useita kuvia ja poistaa ne yhdessä.  "Useiden kuvien valitseminen (Jakotilaus valittu, Luokitus valittu,  Poista valitut)" (P.322)
	Voit asettaa kuvat, jotka haluat jakaa älypuheliimeen.  "Kuvien valitseminen jakamista varten (Jakotilaus)" (P.318)
	Määritä kuvalle luokitusstähtiä.  "Kuvien luokitus (Luokitus)" (P.320)
	Suojaa kuvan.  "Kuvien suojaaminen ()" (P.313)

Katselutoimintojen asettaminen

Kuvien kääntäminen (Käännä)

Valitse, käännetäänkö valokuvia.

1. Hae näyttöön kuva, jota haluat kääntää, ja paina **OK**-painiketta.
 - Toiston suoravalikko tulee näkyviin.
2. Valitse **[Käännä]** ja paina **OK**-painiketta.
3. Kierrä kuvaa vastapäivään painamalla Δ tai myötäpäivään painamalla ∇ . Kuva kääntyy aina, kun painiketta painetaan.
 - Tallenna muutokset ja poistu vaihtoehtoista painamalla **OK**-painiketta.
 - Videoita ja suojattuja kuvia ei voi kääntää.

 Kameran voi määrittää kiertämään pystysuuntaisia kuvia automaattisesti toiston aikana. 

["Pystysuuntaisten kuvien automaattinen kääntäminen katselutilassa \(📷\)" \(P338\)](#)

[Käännä] ei ole käytettävissä, kun **[Pois]** on valittuna kohdalle **[📷]**.

Kuvien suojaus (🔒)

Suojaat kuvat vahingossa poistamiselta.

1. Hae näyttöön kuva, jonka haluat suojata, ja paina 🔒-painiketta.

- Suojatut kuvat osoitetaan 🔒 ("suojaus") -kuvakkeella. Peruuta suojaus painamalla 🔒-painiketta uudelleen.



- Kun näkyviin tulee suojaamaton kuva, voit pitää 🔒-painiketta painettuna ja kääntää etu- tai takavalitsinta, jolloin kaikki valitsimen kääntämisen aikana näkyvät kuvat suojataan. Tämä ei vaikuta aikaisemmin suojattuihin kuviin, jotka näkyvät, kun valitsinta käännetään.
- Kun suojattu kuva tulee näkyviin, voit poistaa suojauksen kaikista valitsinta kierrettäessä näkyvistä kuvista pitämällä 🔒-painiketta painettuna ja kiertämällä etu- tai takavalitsinta. Tämä ei vaikuta aiemmin suojaamattomiin kuviin, jotka näkyvät, kun valitsinta käännetään.
- Samat toiminnot voi suorittaa toistozoomauksen aikana tai kun kuva on valittu hakemistonäytössä.

👉 Voit myös suojata useita valittuja kuvia. 👉 "Usean kuvan valitseminen (Jakotilaus, Luokitus valittu, 🔒, Poista valitut)" (P.322)

📌 Kortin alustaminen poistaa kortilta kaikki tiedot, myös suojatut kuvat.

Kuvien poistaminen (Poista)



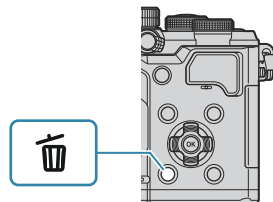

1. Hae näyttöön kuva, jonka haluat poistaa, ja paina -painiketta.



2. Korosta **[Kyllä]** ja paina **OK**-painiketta.



- Kuva poistetaan

-  Voit poistaa kuvia ilman vahvistusta muuttamalla painikeasetuksia.  ["Poiston vahvistuksen poistaminen käytöstä \(Pikapoisto\)" \(P.316\)](#)
-  Voit valita, poistaako RAW+JPEG-kuvanlaatuutilassa tallennettujen kuvien poisto molemmat kuvakopiot vai pelkästään JPEG- tai RAW-kopion.  ["RAW+JPEG-kuvien poistovaihtoehdot \(P. RAW+JPEG\)" \(P.317\)](#)

Kaikkien kuvien poistaminen (Poista kaikki)

Poista kaikki kuvat. Suojattuja kuvia ei poisteta. Voit myös jättää pois kuvat, joille on annettu luokitustähtiä (P.320) ja poistaa kaikki muut kuvat.

Valikko

• MENU →  → 1. Tiedosto → Poista kaikki

Poista	Poistaa kaikki kuvat, mukaan lukien ne, joille on määritetty luokitustähtiä.
Tallenna	Säilyttää kuvat, joille on määritetty luokitustähtiä, ja poistaa kaikki muut kuvat.



⚠ Jos valitset **[Tallenna]**-vaihtoehdon ja käynnistät toiminnon **[Poista kaikki]**, se saattaa kestää jonkin aikaa kortin nopeusluokan sekä kortilla olevan kuvamäärän mukaan.

Poiston vahvistuksen poistaminen käytöstä (Pikapoisto)

Jos tämä vaihtoehto on käytössä, kun kuvia tai videoita poistetaan painamalla -painiketta, kamera ei näytä vahvistusikkunaa vaan poistaa kuvat välittömästi.

Valikko

- MENU →  → 2. Toiminnot → Pikapoisto

Pois	Vahvistusikkuna tulee näkyviin, kun  -painiketta painetaan.
Päällä	Vahvistusikkuna ei tule näkyviin, kun  -painiketta painetaan.

RAW+JPEG-kuvien poistovaihtoehdot (P. RAW+JPEG)

Valitse, mikä toiminto suoritetaan, kun [RAW+JPEG]-kuvia poistetaan.

Valikko

- MENU →  → 2. Toiminnot → P. RAW+JPEG

JPEG	Vain JPEG-kopio poistetaan.
RAW	Vain RAW-kopio poistetaan.
RAW+JPEG	Sekä RAW- että JPEG-kopio poistetaan.



☞ Sekä RAW- että JPEG-kopio poistetaan, kun valittu toiminto on [\[Poista kaikki\] \(P.315\)](#) tai [\[Poista valitut\] \(P.322\)](#).



Kuvien valitseminen jakamista varten (Jakotilaus)

Voit valita etukäteen kuvat, jotka haluat siirtää älypuheliimeen.

1. Hae näyttöön kuva, jonka haluat siirtää, ja paina **OK**-painiketta.
 - Toiston suoravalikko tulee näkyviin.
2. Valitse **[Jakotilaus]** ja paina **OK**-painiketta. Paina sitten Δ - tai ∇ -painiketta.
 - Kuva merkitään jaettavaksi. -kuvake ja tiedostotyyppi tulevat näkyviin.
 - Jaettavaksi voidaan merkitä enintään 200 kuvaa.
 - Peruuta jakotilaus painamalla Δ - tai ∇ -painiketta.

 Yli 4 Gt:n kokoista videotiedostoa ei voi merkitä jaettavaksi.

 Voit myös kerralla valita jaettavat kuvat kamerasta etukäteen ja asettaa jakotilauksen.  ”Useiden kuvien valitseminen (Jakotilaus valittu, Luokitus valittu,  Poista valitut)” (P.322), ”Kuvien siirtäminen älypuheliimeen” (P.438)

 Voit myös merkitä kuvia jaettavaksi määrittämällä -toiminnon painikkeelle kohdassa  **[Toiminto]** (P.335).

Paina -painiketta, kun merkitsemätön kuva tulee näkyviin yhden ruudun näytön / hakemistonäytön / toistozoomauksen aikana.

Kun pidät -painiketta painettuna ja käännät etu- tai takavalitsinta, kaikki valitsimen kääntämisen aikana näkyvät kuvat merkitään jaettaviksi. Tämä ei vaikuta aikaisemmin merkittyihin kuviin, jotka näkyvät, kun valitsinta käännetään.

Kun pidät -painiketta painettuna ja käännät etu- tai takavalitsinta, kaikkien valitsimen kääntämisen aikana näkyvien merkittyjen kuvien merkintä poistetaan. Tämä ei vaikuta merkitsemättömiin kuviin, jotka näkyvät, kun valitsinta käännetään.

RAW+JPEG-kuvien valitseminen jakamista varten (RAW+JPEG)

Jos kuvat on tallennettu **[RAW+JPEG]**-kuvanlaatumuodossa, voit päättää jakaa vain JPEG-kappaleet, vain RAW-kappaleet tai sekä JPEG- että RAW-kappaleet.

Valikko

• MENU →  → 2. Toiminnot → RAW+JPEG 

JPEG	Vain JPEG-kopiot merkitään jaettaviksi.
RAW	Vain RAW-kopiot merkitään jaettaviksi.
RAW+JPEG	Sekä RAW- että JPEG-kopiot merkitään jaettaviksi.

- ⓘ **[RAW+JPEG ** -asetuksen valinnan muuttaminen ei vaikuta kuviin, jotka on jo merkitty jaettaviksi.
- ⓘ Jakamismerkintöjen poistaminen poistaa merkinnän molemmista kopioista asetukseen valitusta vaihtoehdosta huolimatta.

Kuvien luokitus (Luokitus)

Määritä kuvalle 1–5 luokitustähteä.

Tämä voi olla hyödyllistä, kun järjestät ja etsit kuvia OM Workspace -ohjelmistolla tai muilla aputoiminnoilla.

Painike

- ★-painike

Jos painat ★-painiketta, kun valitulle kuvalle ei ole määritetty luokitustähtiä, kuvalle määritetään luokitustähtiä. Tähtien määrä on sama kuin aiemmin asetettu numero.

Jos painat ★-painiketta, kun valitulle kuvalle on määritetty luokitustähtiä, luokitustähdet poistetaan.

Voit muuttaa tähtien määrää kääntämällä etu- tai takavalitsinta samalla, kun pidät ★-painiketta painettuna.



- ① Luokitustähtiä voi antaa vain valokuville.
- ① Jos kuva tallennettiin RAW+JPEG-muodossa, sama luokitus annetaan sekä RAW- että JPEG-tiedostoille.
- ① Luokitustähtiä ei voi määrittää suojuetuille kuville.
- ① Luokitustähtiä ei voi määrittää kuville, jotka on otettu eri kameralla.

Luokitukseen käytettävien tähtien määrän valitseminen (Luokitusasetukset)

Voit valita niiden tähtien määrän, joka näytetään luokitusvaihtoehtona.

Valikko

- MENU →  → 3. Näytöt → Luokitusasetukset

1. Valitse tähtien määrä, jonka haluat näyttää vaihtoehtona kuvia luokitellessa laittamalla sen viereen valintamerkin (✓).
 - Valitse asetus   -painikkeilla ja paina **OK**-painiketta lisätäksesi sen viereen valintamerkin (✓).
Poista valintamerkki painamalla **OK**-painiketta uudelleen.

- ① Kun kohteen vieressä ei ole valintamerkkiä (✓), et voi määrittää kuville luokitustähtiä.
- ① **[Luokitusasetukset]** -valintojen muuttaminen ei vaikuta niiden kuvien luokituksiin, jotka on jo määritetty.

Useiden kuvien valitseminen (Jakotilaus valittu, Luokitus valittu, , Poista valitut)

Voit valita useita kuvia kohtiin **[Jakotilaus valittu]**, **[Luokitus valittu]**, **[**] tai **[Poista valitut]**.

1. Valitse kuvia painamalla -painiketta toiston aikana.
 - Kuva valitaan, ja tulee näkyviin.
Lukitus vapautuu, kun painat painiketta uudelleen.
 - Voit valita kuvan yksittäisen kuvan toiston ja hakemistotoiston aikana.

2. Siirry valikkoon painamalla **OK**-painiketta ja valitse **[Jakotilaus valittu]**, **[Luokitus valittu]**, **[**] tai **[Poista valitut]**.

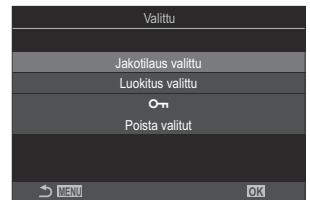

- Kun näkyviin tulee merkitsemätön kuva, voit pitää -painiketta painettuna ja kääntää etu- tai takavalitsinta, jolloin kaikki valitsimen kääntämisen aikana näkyvät kuvat valitaan. Tämä ei vaikuta aikaisemmin merkittyihin kuviin, jotka näkyvät, kun valitsinta käännetään.
- Kun näkyviin tulee merkitty kuva, voit pitää -painiketta painettuna ja kääntää etu- tai takavalitsinta, jolloin kaikki valitsimen kääntämisen aikana näkyvät kuvat suojataan. Tämä ei vaikuta aikaisemmin merkitsemättömiin kuviin, jotka näkyvät, kun valitsinta käännetään.

Tulostusvaraus (DPOF)





Voit tallentaa muistikorttiin digitaalisia tulostusvarauksia, jossa luetellaan tulostettavat kuvat ja jokaisen kuvan kopiomäärä. Tämän jälkeen voit tulostaa kuvat DPOF-toimintoa tukevassa kopiointiliikkeessä. Tulostusvarauksen tiedot (DPOF) tallennetaan muistikortille.

Tulostusvarausten määrittäminen

Valikko

• MENU →  → 1. File → 



Paina   -painikkeita ja tuo esiin kuva, jonka haluat lisätä tulostusvaraukseen, ja valitse sitten tulosteiden määrä painamalla   -painikkeita. Suorita tämä vaihe uudelleen, mikäli haluat asettaa tulostusvarauksen useammalle kuvalle. Paina **OK**-painiketta, kun kaikki halutut kuvat on valittu, ja valitse sitten päivämäärän ja kellonajan muoto.

[Ei]: Kuvat tulostuvat ilman päivämäärää ja kellonaikaa.

[Päiväys]: Kuvat tulostuvat kuvauspäivämäärällä varustettuina.

[Aika]: Kuvat tulostuvat kuvausajalla varustettuina.



All

Valitse tämä, kun haluat asettaa kaikille kuville tulostusvaraukset. Valitse päivämäärän ja kellonajan muoto.

[Ei]: Kuvat tulostuvat ilman päivämäärää ja kellonaikaa.

[Päiväys]: Kuvat tulostuvat kuvauspäivämäärällä varustettuina.

[Aika]: Kuvat tulostuvat kuvausajalla varustettuina.

 Kun kuvia tulostetaan, asetusta ei voi muuttaa kuvien välillä.

Tulostusvarausten asettaminen

Aseta

Tulostusvaraukset asetetaan. Asetuksia käytetään kuviin, jotka on tallennettu nykyiselle kortille.

Peruuta

Tulostusvarauksia ei aseteta.

- ⓘ Kameraa ei voida käyttää muilla laitteilla luotujen tilausvarausten muuttamiseen. Uuden tulostusvarauksen luominen poistaa kaikki muilla laitteilla luodut tulostusvaraukset.
- ⓘ Tulostusvaraukset eivät voi sisältää RAW-kuvia tai videoita.

Kaikkien suojausten/jakotilausten/ tulostusvarausten/luokitusten nollaaminen (Nollaa kaikki kuvat)

Voit nollata kaikki suojaukset/jakotilaukset/tulostusvaraukset/luokitukset kuvista kerralla.

Valikko

• MENU →  → 1. Tiedosto → Nollaa kaikki kuvat

Nollaa tulostusvaraukset	Nollaa kaikki tulostusvaraukset.
Nollaa suojaus	Nollaa kaikki suojaukset.
Nollaa jakotilaus	Nollaa kaikki jakotilaukset.
Nollaa luokitukset	Nollaa kaikki luokitukset.

 Kun luokiteltuja kuvia on paljon, **[Nollaa luokitukset]** kestää kauan.

Äänen lisääminen kuviin (🗣️)

Voit äänittää äänen sisäisellä stereomikrofonilla tai valinnaisella ulkoisella mikrofonilla ja lisätä sen kuviin. Tallennettu ääni tarjoaa yksinkertaisen vaihtoehdon kuvista kirjoitetuille muistiinpanoille. Äänitysten kesto voi olla enintään 30 sekuntia.

1. Hae näyttöön kuva, johon haluat lisätä äänitallennuksen, ja paina **OK**-painiketta.

- Toiston suoravalikko tulee näkyviin.

🔒 Suojattuihin kuviin ei voi tallentaa ääntä.

2. Valitse [🗣️] ja paina **OK**-painiketta.

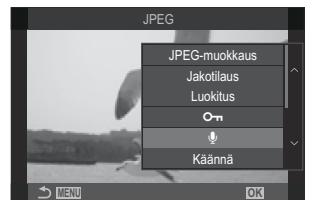

3. Aloita äänitys valitsemalla [🗣️ **Käynnistä**] ja painamalla **OK**-painiketta.

- Poistu lisäämättä ääntä valitsemalla [Ei].



4. Lopeta äänitys painamalla **OK**-painiketta.

- Kuvat, joissa on ääntä, osoitetaan 🎵-kuvakkeilla ja merkinnöillä, jotka näyttävät tallennusnopeuden.
- Jos haluat poistaa tallennetun äänitteen, valitse [**Poista**] vaiheessa 3.

🗣️ Ääni tallennetaan videoille valitulla nopeudella. Nopeuden voi valita kohdasta [**Äänitallennuksen asetukset**] (P.290).

Äänitoisto

Toisto alkaa automaattisesti, kun kuva, jossa on ääntä, tulee näkyviin. Säädä äänenvoimakkuutta:

1. Näytä kuva, jonka äänen haluat toistaa.
2. Paina Δ - tai ∇ -nuolipainiketta.
 - Δ -painike: Nosta äänenvoimakkuutta.
 - ∇ -painike: Laske äänenvoimakkuutta.



Kuvien retusointi (Muokkaa)

Luo kuvista retusoituja kopioita. Jos kuvat ovat RAW-kuvia, voit säätää asetuksia, jotka olivat käytössä kuvan ottoaikaan, kuten valkotasapainoa ja kuvatilaa (taidesuotimet mukaan lukien). Jos kuvat ovat JPEG-kuvia, voit tehdä yksinkertaisia muokkauksia, kuten rajata ja muuttaa kokoa.

Muokkaa RAW-dataa	<p>Retusoi kuvia ja tallenna kopiot JPEG-muodossa (P328). Käytettävissä ovat seuraavat vaihtoehdot:</p> <p>[Nykyinen]: Tallenna kuva kameran asetuksilla, jotka ovat nyt käytössä.</p> <p>[Mukautettu1]/[Mukautettu2]: Säädä asetuksia samalla, kun katselet tuloksia näytössä. Asetukset tallennetaan [Mukautettu1]- tai [Mukautettu2]-paikalle.</p> <p>[ART BKT]: Kamera luo useita JPEG-kopioita kustakin kuvasta, yhden kullekin valitulle taidesuotimelle. Valitse yksi tai useampi suodin ja käytä niitä yhteen tai useampaan kuvaan.</p>
JPEG-muokkaus	Retusoi JPEG-kuvia ja tallenna kopiot JPEG-muodossa (P330).

RAW-kuvien retusointi (Muokkaa RAW-dataa)

[Muokkaa RAW-data] -asetusta voi käyttää seuraavien asetusten säätämiseen.

- Kuvanlaatu
- Kuvatila
- Väri/kylläisyys (Värivalitsin)
- Väri (Osittainen väri)
- Valkotasapaino
- Väriämpötila
- Valotuksen korjaus
- Varjot
- Keskisävyt
- Korostukset
- Suhde
- Korkea ISO-kohinanvähennys
- Värivaruus
- Puolisuunnikkaan kompensatio

🔔 **[Värivaruus]** on lukittu asetukseen **[sRGB]**, kun taidesuodin on valittu kuvatilalle.

🔔 RAW-kuvia ei voi muokata seuraavissa tilanteissa:

- muistikortilla ei ole tarpeeksi tilaa, kuva on luotu toisella kameralla tai 📷-/S&Q-tilassa.

1. Hae näyttöön kuva, jota haluat muokata, ja paina **OK**-painiketta.



- Toiston suoravalikko tulee näkyviin.

2. Korosta **[Muokkaa RAW-dataa]** $\Delta \nabla$ -painikkeilla ja paina **OK**-painiketta.



- Muokausvalikko tulee näkyviin.

3. Korosta kohteita $\Delta \nabla$ -painikkeilla.

- Käytä nykyisiä kameran asetuksia korostamalla **[Nykyinen]** ja painamalla **OK**-painiketta. Nykyiset asetukset otetaan käyttöön.

🔔 Nykyisiä asetuksia ei oteta käyttöön valituksen korjaukselle.

- Luo kopio valituilla asetuksilla korostamalla **[Kyllä]** $\Delta \nabla$ -painikkeilla ja painamalla **OK**-painiketta.
- Valitse tiloissa **[Mukautettu1]** ja **[Mukautettu2]** haluttu vaihtoehto, paina \triangleright -painiketta ja muokkaa asetuksia seuraavasti:
 - Retusointivaihtoehdot tulevat näkyviin. Korosta kohteet $\Delta \nabla$ -painikkeilla ja valitse asetukset $\triangleleft \triangleright$ -painikkeilla. Toista, kunnes kaikki halutut asetukset on valittu. Esikatseluelementti näkyy painamalla \odot -painiketta.







- Vahvista asetukset painamalla **OK**-painiketta. Kuvalle tehdään määritetty käsittely.
- Luo kopio valituilla asetuksilla korostamalla **[Kyllä]** $\Delta \nabla$ -painikkeilla ja painamalla **OK**-painiketta.
- **[ART BKT]** -vaihtoehdon korostaminen ja \triangleright -painikkeen painaminen tuo näyttöön taidesuodinten luettelon. Valitse taidesuotimet korostamalla ne ja painamalla **OK**-painiketta; valituissa suotimissa on merkintä \checkmark . Palaa edelliseen näyttöön painamalla **MENU**-painiketta, kun kaikki halutut suotimet on valittu.
 - Kun olet käsitellyt kuvan valitulla taidesuotimella, tallenna se painamalla **OK**-painiketta.

4. Luo lisäkopioita samasta alkuperäisestä kuvasta korostamalla **[Nollaa]** ja painamalla **OK**-painiketta. Poistu luomatta lisäkopioita korostamalla **[Ei]** ja painamalla **OK**-painiketta.
- Valitsemalla **[Nollaa]** muokausvaihtoehdot tulevat näkyviin. Toista vaiheet vaiheesta 3 alkaen.

JPEG-kuvien retusointi (JPEG-muokkaus)

[JPEG-muokkaus] -asetusta voi käyttää seuraavien asetusten säätämiseen.

Varj.säätö	Kirkasta takaa valaistuja kohteita.
Punasilmäis.korjaus	Vähennä salamalla otettujen kuvien punasilmäisyyttä.
	Rajaa kuvia. Säädä rajauksen kokoa etu- tai takavalitsimella ja sijoita se $\Delta \nabla \triangleleft \triangleright$ -painikkeilla.
Suhde	Muuta kuvasuhdetta vakiosuhteesta 4:3 suhteeseen [3:2] , [16:9] , [1:1] tai [3:4] . Kun olet valinnut kuvasuhteen, sijoita rajaus painamalla $\Delta \nabla \triangleleft \triangleright$ -painikkeita.
Mustavalko	Luo nykyisestä kuvasta mustavalkoinen kopio.
Seepia	Luo nykyisestä kuvasta seepiakopio.
Värikylläis.	Säädä värien eloisuutta. Tuloksia voi esikatsella näytössä.
	Luo kopio, jonka uusi koko pikseleinä on 1280 × 960, 640 × 480 tai 320 × 240. Kuvien, joiden kuvasuhde on muu kuin vakio 4:3, koko muutetaan mittasuhteisiin, jotka ovat mahdollisimman lähellä valittua vaihtoehtoa.

- ⚠ Joissakin kuvissa punasilmäisyyden korjaus ei välttämättä toimi.
- ⚠ JPEG-kuvia ei voi muokata seuraavissa tilanteissa:
 - kun kuvaa käsitellään tietokoneella, jos muistikortilla ei ole riittävästi vapaata tilaa tai kun kuva on otettu toisella kameralla.
- ⚠ Kuvan kokoa ei voida muuttaa alkuperäistä kuvaa suuremmaksi []-toiminnolla.
- ⚠ Joidenkin kuvien kokoa ei voi muuttaa.
- ⚠ []- ja **[Suhde]**-asetuksia voidaan käyttää vain sellaisten kuvien muokkaukseen, joiden kuvasuhde on 4:3 (vakio).

1. Hae näyttöön kuva, jota haluat muokata, ja paina **OK**-painiketta.



- Toiston suoravalikko tulee näkyviin.

2. Korosta **[JPEG-muokkaus]** $\Delta \nabla$ -painikkeilla ja paina **OK**-painiketta.



- Muokkausvalikko tulee näkyviin.

3. Korosta asetus painamalla $\Delta \nabla$ -painikkeita ja paina **OK**-painiketta.

- Efektiä voi esikatsella näytössä. Jos valitulla kohteella on useita vaihtoehtoja, valitse haluamasi vaihtoehto $\Delta \nabla$ -painikkeilla.
- Kun valittuna on **[K]**, voit säätää rajauksen koon säätöpyörällä ja sijoittaa sen $\Delta \nabla \triangleleft \triangleright$ -painikkeilla.
- Kun **[Suhde]** on valittuna, voit valita vaihtoehdon $\Delta \nabla$ -painikkeilla ja asettaa rajauksen paikalleen $\Delta \nabla \triangleleft \triangleright$ -painikkeilla.



4. Korosta **[Kyllä]** $\Delta \nabla$ -painikkeilla ja paina **OK**-painiketta.

- Uusi kopio tallennetaan valituilla asetuksilla ja toistonäyttö tulee uudelleen näkyviin.

Kuvien yhdistäminen (Kuvan kerrostus)

Kerrosta olemassa olevia RAW-kuvia ja luo uusi kuva. Kerroskuvaan voi sisällyttää enintään 3 kuvaa. Tuloksia voi muokata säätämällä kunkin kuvan kirkkautta (gain) erikseen.

🔗 Kerroskuva tallennetaan kuvanlaaduksi valitussa muodossa. Kun kuvanlaaduksi on valittu **[RAW]**, luodut kerroskuvat tallennetaan RAW-muodossa ja JPEG-muodossa käyttämällä kuvanlaatuvalintaa, joka on valittu asetukselle [🔍-2] (P.211).

🔗 RAW-muodossa tallennettuja kerroskuvia voi puolestaan yhdistää muiden RAW-kuvien kanssa kerroskuviksi, jotka sisältävät vähintään 4 kuvaa.

🔗 Kuvan kerrostus ei ole käytettävissä 📷-/S&Q-tilassa.

1. Hae näyttöön kuva, jota haluat muokata, ja paina **OK**-painiketta.

- Toiston suoravalikko tulee näkyviin.

2. Korosta **[Kuvan kerrostus]** painamalla $\Delta \nabla$ -painikkeita ja paina **OK**-painiketta.

3. Valitse kerrostettavien kuvien määrä ja paina **OK**-painiketta.

4. Korosta kerrostettava RAW-kuva $\Delta \nabla \triangleleft \triangleright$ -painikkeilla ja paina **OK**-painiketta.

- Valituissa kuvissa näkyy ✓ -kuvake. Voit poistaa ✓ -kuvakkeen painamalla **OK**-painiketta uudelleen.
- Kerroskuva tulee näkyviin, kun olet valinnut vaiheessa 3 valitun määrän kuvia.

5. Säädä kunkin kuvan voimakkuutta kerrostuksessa.

- Korosta kuvia $\triangleleft \triangleright$ -painikkeilla ja säädä voimakkuutta $\Delta \nabla$ -painikkeilla.
- Voimakkuutta voidaan säätää alueella 0,1–2,0. Tarkista tulokset näyttöruudusta.

6. Paina **OK**-painiketta, niin vahvistusikkuna tulee näkyviin.

- Korosta **[Kyllä]** ja paina **OK**-painiketta.

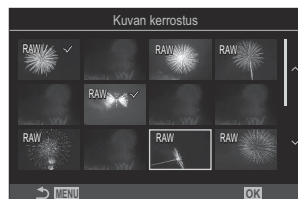

Videoiden korjaus (Videoleikkeen korjaus)

Leikkaa valittu videomateriaali pois videoista. Videoita voidaan leikata useita kertoja, jotta saat luotua vain tarpeellista videomateriaalia sisältäviä tiedostoja.

🔗 Tämä vaihtoehto on käytettävissä vain kameralla tallennetuissa videoissa.

1. Hae näyttöön video, jota haluat muokata, ja paina **OK**-painiketta.
 - Toiston suoravalikko tulee näkyviin.
2. Valitse **[Filmin muokkaus]** ja paina **OK**-painiketta.
3. Valitse $\Delta \nabla$ -painikkeilla **[Videoleikkeen korjaus]** ja paina **OK**-painiketta.
 - Saat kehotuksen valita, miten muokattu video tallennetaan.
[Uusi tied.]: Tallenna leikattu video uuteen tiedostoon.
[Korvaa]: Korvaa nykyinen video.
[Ei]: Poistu leikkaamatta videota.
 - Jos video on suojattu, et voi valita vaihtoehtoa **[Korvaa]**.
4. Korosta haluamasi vaihtoehto ja paina **OK**-painiketta.
 - Näkyviin tulee muokkausnäyttö.
5. Leikkaa videota.
 - Siirry ensimmäiseen ruutuun painamalla Δ -painiketta ja viimeiseen ruutuun painamalla ∇ -painiketta.
 - Korosta poistettavan videomateriaalin ensimmäinen ruutu etu- tai takavalitsimella tai \triangleleft -painikkeella ja paina **OK**-painiketta.
 - Korosta poistettavan videomateriaalin viimeinen ruutu etu- tai takavalitsimella tai \triangleright -painikkeella ja paina **OK**-painiketta.
6. Korosta **[Kyllä]** ja paina **OK**-painiketta.
 - Muokattu video tallennetaan.
 - Voit valita jonkin toisen videomateriaalin korostamalla **[Ei]**-vaihtoehdon ja painamalla **OK**-painiketta.
 - Jos valitsit **[Korvaa]**, saat kehotuksen leikata videosta lisää videomateriaalia. Voit leikata videota lisää valitsemalla **[Jatka]** ja painamalla **OK**-painiketta.

Videosta poimitun still-kuvan tallentaminen (Kuvakaapp. videoleikk.)

Tallenna valitusta ruudusta still-kopio.

🔊 Tämä vaihtoehto on käytettävissä vain tällä kameralla tallennetuissa **[4K]**-videoissa.

1. Hae näyttöön video, jota haluat muokata, ja paina **OK**-painiketta.
 - Toiston suoravalikko tulee näkyviin.
2. Valitse **[Filmin muokkaus]** ja paina **OK**-painiketta.
3. Valitse $\Delta \nabla$ -painikkeilla **[Kuvakaapp. videoleikk.]** ja paina **OK**-painiketta.
4. Valitse $\triangleleft \triangleright$ -painikkeiden avulla still-kuvana tallennettava kuva ja paina **OK**-painiketta.
 - Kamera tallentaa still-kopion valitusta ruudusta.
 - Voit siirtyä taaksepäin painamalla Δ -painiketta ja eteenpäin painamalla ∇ -painiketta. Taakse- tai eteenpäin siirtyminen määräytyy videon keston mukaan.

Valitse () -painikkeen tehtävä toiston aikana (Toiminto)

Valitse  () -painikkeen tehtävä toiston aikana.

Valikko

• MENU →  → 2. Toiminnot →   Toiminto

  Toiminto

[]: Luo jakotilaus tai muokkaa sitä merkitsemällä kuvat, jotka ladataan älypuhelimeen.

[]: Valitse useita kuvia.

Etu- ja takavalitsimien roolien muuttaminen toiston aikana (▶ Valitsintoiminto)

Valitse etu- ja takavalitsimien suorittamat tehtävät.

Valikko

• MENU → ▶ → 2. Toiminnot → ▶ Valitsintoiminto



(Hakemisto/Suurena)

Lähennä tai loitonna tai vaihda hakemistonäyttöön toiston aikana.

Edell./seur.

Näytä seuraava tai edellinen kuva toiston aikana.

Toiston zoomaussuhteen valitseminen (📺🔍-oletusasetus)

Valitse toistozoomauksen (lähikuvatoisto) aloituszoomaussuhde.

Valikko

• MENU → 📺 → 2. Toiminnot → 📺🔍-oletusasetus

Äskettäinen	Lähennä äskettäin valittuun zoomaussuhteeseen.
Sama arvo	Näytettävien kuvien zoomaussuhde on 1:1. Näytössä näkyy 1:1 -kuvake.
×2 / ×3 / ×5 / ×7 / ×10 / ×14	Valitse aloituszoomaussuhde.

Pystysuuntaisten kuvien automaattinen kääntäminen katselutilassa (🔄)

Valitse, kierretäänkö muotokuva-suuntaiset kuvat automaattisesti kameran näytössä.

Valikko



• MENU → 🎞️ → 3. Displays → 🔄

Päällä	Kuvat kierretään automaattisesti toistotilan aikana näytössä.
Pois	Kuvia ei kierretä automaattisesti toistotilan aikana näytössä.



Toiston aikana näytettävien tietojen valitseminen (Tietoasetus)

Valitse toiston aikana näytettävät tiedot. **INFO**-painikkeen painaminen toiston aikana vaihtaa näytön valittujen näyttöjen välillä.

Valikko

• MENU →  → 3. Näytöt →  Tietoasetus

1. Valitse näyttötyyppi ja laita sen viereen valintamerkki (✓).

- Valitse asetus   -painikkeilla ja paina **OK**-painiketta lisätäksesi sen viereen valintamerkin (✓). Poista valintamerkki painamalla **OK**-painiketta uudelleen.

Vain kuva	Vain kuva näytetään.
Perus	Vähimmäistiedot näytetään. Näytä tai piilota  ja [Ylivalo&varjo]  -painikkeella.
Kattava	Täydet tiedot, mukaan lukien kuvausasetukset ja histogrammi, näytetään (P301).

-  Parhaillaan käytössä olevaa sarjaa ei voi poistaa käytöstä, mutta näytettävät kohteet voi määrittää.

Suurennetun toiston aikana näytettävien tietojen valitseminen (Tietoasetus)

Valitse kuvaa suurennettaessa käytettävä näyttö painikkeella, jolle on määritetty [] (suurena)-toiminto (P.342).





- ① Toistonnäyttö
- ② Zoomauskehys
- ③ Toistozoomauksen selausnäyttö

Valikko

• MENU →  → 3. Näytöt →   Tietoasetus

1. Valitse näyttötyyppi ja laita sen viereen valintamerkki (✓).

- Valitse asetus   -painikkeilla ja paina **OK**-painiketta lisätäksesi sen viereen valintamerkin (✓). Poista valintamerkki painamalla **OK**-painiketta uudelleen.

Suurena ruutu	Näyttää zoomauskehysten.
Suurena vieritys	Voit vierittää näyttöä suurennettuna toiston aikana.

⚠ Jos poistat valintamerkit kaikista asetuksista, et voi suurentaa kuvaa painikkeella, jolle [] (suurena) on määritetty.



Kuvahakemiston määrittäminen(Asetus)





Voit muuttaa kuvahakemistossa näkyvien kuvien määrää sekä sen, käytetäänkö kalenterinäyttöä.

Valikko

-  / : MENU →  → 3. Näytöt →  Asetus

1. Valitse näyttötyyppi ja laita sen viereen valintamerkki (✓).

- Valitse asetus   -painikkeilla ja paina **OK**-painiketta lisätäksesi sen viereen valintamerkin (✓). Poista valintamerkki painamalla **OK**-painiketta uudelleen.



 4/  9/  25/  100	Valitse kuvahakemistossa näkyvien kuvien määrä.
Kalenteri	Kuvat näytetään kalenterissa.

Kameran säätimien määrittystoiminnot

Painikkeiden tehtävien muuttaminen (Painikeasetukset)

















: **PASMB** /S&Q: **PASM**

Painikkeille voidaan määrittää muita tehtäviä niiden nykyisten toimintojen sijaan.

[Painikkeen toiminto] -vaihtoehdon avulla määritetyt toiminnot ovat voimassa -tilassa.



[Painikkeen toiminto] -vaihtoehdon avulla määritetyt toiminnot ovat voimassa -/S&Q-tilassa.

Mukautettavat säätimet





Kuvake	Painike	Oletustehtävä	
			
	Fn -painike	 (valotuksen korjaus)	
	REC -painike	 REC (videon tallentaminen)	
	EVF -painike	 (Näyttörüutu/etsin)	[EVF-automaattikytkin] pitämällä painiketta painettuna
	CP -painike	Laskennallinen valokuvaus	AEL
	AF-ON -painike	AF-ON	
	Nuolipainikkeet	 (AF-tarkennuspisteen valinta)	
	Nuolipainike  (oikea) ¹	MF-vaihdin (AF/MF-tilan vaihto)	
	Nuolipainike  (alas) ¹	WB (valkotasapaino)	
	Objektiivin Fn -painike	AF Stop (AF-pysäytys)	

- 1 Voit käyttää ▷- ja ▽-nuolipainikkeiden määritettyjä toimintoja valitsemalla [↔] (nuolipainikkeet) -kohdassa vaihtoehdon [**Suoratoiminto**].

Erikoisohjauspaneeli

- **OK** →  Painikkeen toiminto /  Painikkeen toiminto

Valikko

- **MENU** →  → 1. Toiminnot → Painikeasetukset →  Painikkeen toiminto
- **MENU** →  → 1. Toiminnot → Painikeasetukset →  Painikkeen toiminto







1. Korosta määritettävä painike Δ ▽ -painikkeilla ja paina **OK**-painiketta.
2. Korosta määritettävä toiminto Δ ▽ <▷ -painikkeilla ja paina **OK**-painiketta.

Käytettävissä olevat tehtävät

”Vain ”: Tämä tehtävä on käytettävissä vain [Painikkeen toiminto] -valikossa.

”Vain ”: Tämä tehtävä on käytettävissä vain [Painikkeen toiminto] -valikossa.

 Käytettävissä olevat vaihtoehdot vaihtelevat painikkeen mukaan.

Tehtävä	Toiminto
Omat tilat 1–5 (C1–C5)	Palauta valitun oman tilan asetukset. Voit palauttaa tallennetut asetukset painamalla säädintä kerran ja palauttaa aikaisemmin voimassa olleet asetukset painamalla sitä uudestaan (P.81). Säädin jatkaa tämän toiminnon suorittamista, kun oma tila valitaan toimintatilan valitsimella.
 REC (videon tallentaminen)	Säädin toimii videoiden tallennuspainikkeena. Aloita tai lopeta tallennus painamalla säädintä.
RAW  (RAW-kuvanlaatu) (Vain )	Jos painat painiketta, kun [ -asetukseksi on asetettu JPEG, se muuttuu RAW+JPEG-asetukseksi. Kun tämä asetus on asetettu RAW- tai RAW+JPEG-tilaan, asetus ei muutu. Voit myös valita kuvanlaadun asetuksen pitämällä painiketta painettuna ja kääntämällä valitsinta.
Valkotasap. (WB) (Valkotasapaino)	Säädä [Valkotasap.] asetuksia (P.234). Pidä säädintä painettuna ja käännä etu- tai takavalitsinta. Vaihtoehtoisesti voit aktivoida asetukset painamalla painiketta ja kääntämällä sitten valitsimia. Korosta asetuksia etu- tai takavalitsimella tai  -painikkeilla.
 (valkotasapainon pikavalinta)	Mittaa yhden kosketuksen valkotasapainon arvo (P.237). Jos haluat mitata valkotasapainon valokuvauksen aikana, rajaa näyttöön viiteobjekti (kuten pala valkoista paperia), paina säädintä pitkään ja paina laukaisinpainiketta. Näkyviin tulee luettelo yhden kosketuksen valkotasapainon vaihtoehdoista, joista voit valita uuden arvon tallennuspaikan. Jos haluat mitata valkotasapainon videotallennuksen aikana, rajaa näyttöön viiteobjekti (kuten pala valkoista paperia), paina säädintä pitkään ja paina laukaisinpainiketta. Näkyviin tulee luettelo yhden kosketuksen valkotasapainon vaihtoehdoista, joista voit valita uuden arvon tallennuspaikan.

Tehtävä	Toiminto
ISO	Säädä [ISO] -asetuksia (P.165). Pidä säädintä painettuna ja käännä etu- tai takavalitsinta. Vaihtoehtoisesti voit aktivoida asetukset painamalla painiketta ja kääntämällä sitten valitsimia. Korosta asetuksia etu- tai takavalitsimella tai <D>-painikkeilla.
Valotuksen korjaus (🔧)	<p>Säädä valotuksen asetuksia. Pidä säädintä painettuna ja käännä etu- tai takavalitsinta. Vaihtoehtoisesti voit aktivoida asetukset painamalla painiketta ja kääntämällä sitten valitsimia. Käytettävissä olevat säädöt vaihtelevat kuvaustilan mukaan:</p> <p>[P]: Korjaa valotusta etu- tai takavalitsimen tai <D>-painikkeiden avulla. Ohjelmasiirtymä Δ ∇-painikkeilla.</p> <p>[A]: Korjaa valotusta etu- tai takavalitsimen tai <D>-painikkeiden avulla. Säädä aukkoa Δ ∇-painikkeilla.</p> <p>[S]: Korjaa valotusta etu- tai takavalitsimen tai <D>-painikkeiden avulla. Säädä suljinaikaa Δ ∇-painikkeilla.</p> <p>[M]: Säädä suljinaikaa takavalitsimen tai Δ ∇-painikkeiden avulla. Säädä aukkoa etuvalitsimen tai <D>-painikkeiden avulla.</p> <p>🔊 Lisätietoja valotusasetusten säätämisestä, kun [ISO] (P.165)-asetuksena on [Auto], on kohdassa "Valotuksen korjauksen säätäminen" (P.153).</p> <p>[B]: Vaihda bulb/aika- ja live-yhdistelmävalokuvauksen välillä takavalitsimella tai Δ ∇-painikkeilla. Säädä aukkoa etuvalitsimen tai <D>-painikkeiden avulla.</p>
AEL (AE-lukitus)	Lukitse valotus painamalla painiketta. Vapauta se painamalla painiketta uudelleen.
Välkynnän skannaus (Flicker Scan)	Säädä [Välkynnän skannaus] (P.156) -asetuksia. Voit valita tilaksi [Päällä] painamalla säädintä. Voit säätää suljinaikaa parhaan tuloksen saavuttamiseksi samalla, kun tarkastelet juovien esiintymistä näytössä. Voit tuoda kuvaustiedot näkyviin ja käyttää muita asetuksia painamalla säädintä uudelleen. Valitse [Välkynnän skannaus] -asetuksen tilaksi [Pois] pitämällä säädintä painettuna.



















Tehtävä	Toiminto
IS-tila (IS)	Ota [Kuvanvakaaja] -asetus käyttöön tai poista se käytöstä (P.203). Voit valita kuvanvakaajan tilaksi [Pois] painamalla kerran ja ottaa kuvanvakaajan käyttöön painamalla uudelleen. Päaset [Kuvanvakaaja] -valintoihin pitämällä säädintä painettuna ja kääntämällä etu- tai takavalitsinta.
Laskennallinen valokuvaus (CP) (Vain )	Vaihda CP (Laskennallinen valokuvaus) -painikkeen tehtäviä (P.354). Ota viimeksi käytetty laskennallinen valokuvaus käyttöön painamalla painiketta. Pidä painiketta painettuna ja käännä etu- tai takavalitsinta, jos haluat muuttaa laskennallisen valokuvauksen asetuksia tai vaihtaa toisenlaiseen laskennalliseen valokuvaukseen.
HR-kuva () (Vain )	Kun painiketta painettaessa [HR-kuva] -asetuksena on [Pois] , asetukseksi valitaan [HR-kuva] -asetus. Jos muu asetus kuin [Pois] on valittu, painikkeen painaminen valitsee asetukseksi [Pois] . Valitse [HR-kuva] -asetus painamalla painiketta ja kääntämällä etu- tai takavalitsinta.
Suora ND-kuvaus (ND) (Vain )	Ota käyttöön suora ND-suodatin (P.249). Voit ottaa [Suora ND-kuvaus] -asetuksen käyttöön painamalla kerran. Poista se käytöstä painamalla tätä uudelleen. Säädä [ND-numero] -asetuksia pitämällä painiketta painettuna ja kääntämällä etu- tai takavalitsinta.
Suora GND-kuvaus (GND) (Vain )	Ota käyttöön suora GND-suodatin (P.253). Voit ottaa [Suora GND-kuvaus] -asetuksen käyttöön painamalla kerran, jonka jälkeen voit säätää suodattimen sijainti- ja raja-asetukset. Voit tuoda kuvaustiedot näkyviin ja käyttää muita asetuksia painamalla säädintä uudelleen. Säädä [Suodatintyyppi] ja [GND-numero] pitämällä painiketta painettuna ja kääntämällä etu- tai takavalitsinta. Valitse [Suora GND-kuvaus] -asetuksen tilaksi [Pois] pitämällä säädintä painettuna.
Terävyystras. pinonta () (Vain )	Vaihda [Terävyystras. pinonta] -tila [Päälle] tai [Pois] . Valitse [Terävyystras. pinonta] -asetus pitämällä painiketta painettuna.
HDR (Vain )	Ota HDR käyttöön. (P.260). Voit ottaa HDR:n käyttöön painamalla kerran. Poista se käytöstä painamalla tätä uudelleen. Säädä [HDR] -asetuksia pitämällä painiketta painettuna ja kääntämällä etu- tai takavalitsinta.

































Tehtävä	Toiminto
Monivalotus (📷) (Vain 📷)	Vaihda [Monivalotus] -tilaksi [Päällä] tai [Pois] . Valitse [Monivalotus] -asetus pitämällä painiketta painettuna.
Digitaalinen telejatke (📷): 🔍 2x / 🗑️: 🔍 1,4x)	Ota digitaalinen telejatke käyttöön tai poista se käytöstä (P.266). Lähennä painamalla kerran ja loitonna painamalla uudelleen. Voit ottaa sen käyttöön tai poistaa käytöstä silloinkin, kun tallennat videota. Videotallennuksen aikana digitaalisen telejatkeen suurentamaa aluetta merkitsevä kehys tulee näkyviin.
Puolisuunn. komp. (🗑️) (Vain 📷)	Näytä puolisuunnikkaan kompensaaation asetukset painamalla säädintä. (P.271). Kun olet säätänyt asetukset, poistu painamalla säädintä uudelleen. Peruuta puolisuunnikkaan kompensaaatio painamalla säädintä pitkään.
Kalansilmän kompens. (🗑️) (Vain 📷)	Ota kalansilmän kompens. käyttöön. (P.273). Voit ottaa kalansilmän korjauksen käyttöön painamalla tätä kerran. Poista se käytöstä painamalla tätä uudelleen. Valitse [Kulma] -asetus 1, 2 tai 3 pitämällä painiketta painettuna ja kääntämällä etu- tai takavalitsinta.
AE BKT (Vain 📷)	Kun painiketta painettaessa [AE BKT] -tilana on [Pois] , asetukseksi valitaan [AE BKT] -kohdassa valittuna oleva asetus. Jos muu asetus kuin [Pois] on valittu, painikkeen painaminen valitsee asetukseksi [Pois] . Valitse [AE BKT] -asetus painamalla painiketta ja kääntämällä etu- tai takavalitsinta.
WB BKT (Vain 📷)	Kun painiketta painettaessa [WB BKT] -tilana on [Pois] , asetukseksi valitaan [WB BKT] -kohdassa valittuna oleva asetus. Jos muu asetus kuin [Pois] on valittu, painikkeen painaminen valitsee asetukseksi [Pois] . Valitse [WB BKT] -asetus painamalla painiketta ja kääntämällä etu- tai takavalitsinta.
FL BKT (Vain 📷)	Kun painiketta painettaessa [FL BKT] -tilana on [Pois] , asetukseksi valitaan [FL BKT] -kohdassa valittuna oleva asetus. Jos muu asetus kuin [Pois] on valittu, painikkeen painaminen valitsee asetukseksi [Pois] . Valitse [FL BKT] -asetus painamalla painiketta ja kääntämällä etu- tai takavalitsinta.

Tehtävä	Toiminto
ISO BKT (Vain )	Kun painiketta painettaessa [ISO BKT] -tilana on [Pois] , asetukseksi valitaan [ISO BKT] -kohdassa valittuna oleva asetus. Jos muu asetus kuin [Pois] on valittu, painikkeen painaminen valitsee asetukseksi [Pois] . Valitse [ISO BKT] -asetus painamalla painiketta ja kääntämällä etu- tai takavalitsinta.
ART BKT (Vain )	Vaihda [ART BKT] -tilaksi [Päällä] tai [Pois] . Valitse [ART BKT] -asetus pitämällä painiketta painettuna.
Focus BKT (Vain )	Vaihda [Focus BKT] -tilaksi [Päällä] tai [Pois] . Valitse [Focus BKT] -asetus pitämällä painiketta painettuna.
AF-ON	Kamera tarkentaa automaattitarkennuksella, kun painiketta painetaan (P.115). Kamera lopettaa tarkentamisen, kun painike vapautetaan.
MF (MF) (AF/MF-tilan vaihto)	Vaihda AF- ja MF-tilan välillä. Voit valita MF-tilan painamalla säädintä kerran ja palata aikaisempaan tilaan painamalla sitä uudelleen. Voit myös valita tarkennustilan pitämällä painiketta painettuna ja kääntämällä valitsinta.
Esiasetettu MF (Pre MF)	Aseta [AF-tila] -asetuksen arvoksi [Pre MF] (P.99). Aktivoi esiasetettu MF painamalla säädintä kerran. Edellisen tarkennustilan voit palauttaa painamalla sitä uudelleen. Voit myös valita [AF-tila] -asetuksen pitämällä säädintä painettuna ja kääntämällä valitsinta.
Kohteen valinta ()	Tarkennuksen kohteen voi lukita painiketta painamalla. Jos havaittuja kohteita on useita, voit valita lukittavan kohteen etu- tai takavalitsinta pyörittämällä samalla, kun pidät painikkeen pohjassa. Jos kamera havaitsee silmiä, kun  Ihminen -asetus on valittuna, voit valita lukittavan kohteen silmät etu- tai takavalitsinta pyörittämällä samalla, kun pidät painikkeen pohjassa. Kun kohde on lukittuna, voit valita toisen kohteen    -painikkeilla. Sen painaminen uudelleen vapauttaa lukituksen. Tätä asetusta voi käyttää myös videotallennuksen aikana.

Tehtävä	Toiminto
Kohteentunnistus (🏠)	<p>Kun painiketta painettaessa [Kohteentunnistus]-tilana on [Pois], asetukseksi valitaan [Kohteentunnistus]-kohdassa valittuna oleva asetus. Jos muu asetus kuin [Pois] on valittu, painikkeen painaminen valitsee asetukseksi [Pois]. Valitse [Kohteentunnistus]-asetus painamalla painiketta ja kääntämällä etu- tai takavalitsinta.</p>
AF-rajoitin (AFLimit) (Vain 📷)	<p>Ota [AF-rajoitin] käyttöön (P.129). Voit ottaa [AF-rajoitin]-toiminnon käyttöön painamalla kerran. Poista se käytöstä painamalla tätä uudelleen. Valitse kolmesta tallennetusta asetuksesta pitämällä painiketta painettuna ja kääntämällä etu- tai takavalitsinta.</p>
AF-alueen val. ([::]) (AF-alueen valinta)	<p>AF-kohdetilan määrittäminen (P.105) ja AF-kohdepisteen määrittäminen (P.104). Tuo automaattitarkennuksen valintanäyttö näkyviin painamalla säädintä. Valitse AF-kohdetila etu- tai takavalitsimella ja sijoita AF-kohdepiste nuolipainikkeilla.</p> <p>👉 Voit valita tähän toimintoon käytettävät säätimet. 👉 "AF-tarkennuspisteen valinta ([::])Valitse näyttöasetukset" (P.140)</p>
[::]Home ([::]HP) (AF-kotisijainti) (Vain 📷)	<p>Palauta aikaisemmin tallennetut [AF-kohdetila]- ja [AF-kohdepiste]-kotisijaintiasetukset. Kotisijainin asetukset tallennetaan valinnalla [📷[::] Aseta oletus] (P.138).</p> <p>👉 Voit tallentaa erilliset kotisijainnit vaakasuunnalle (maisema) ja pystysuunnalle (muotokuva). 👉 "AF-tarkennuspisteen valinta kameran suunnan mukaan (📷-kuv.suunnan linkki [::])" (P.136)</p>
Korostus (Peak)	<p>Ota tarkennuksen korostus käyttöön tai poista se käytöstä (P.146). Voit ottaa korostuksen käyttöön painamalla säädintä kerran ja poistaa sen käytöstä painamalla säädintä uudelleen. Kun korostus on käytössä, korostusvaihtoehdot (väri, määrä) voidaan tuoda näkyviin painamalla INFO-painiketta.</p>

Tehtävä	Toiminto
Tarkennusrengaslukko (🔍)	<p>Voit poistaa objektiivin tarkennusrenkaan käytöstä painamalla säädintä kerran ja ottaa sen käyttöön painamalla sitä uudelleen. Tämä vaihtoehto on käytettävissä, kun [AF-tila]-asetukseksi on valittu [S-AF MF], [C-AF MF], [MF], [C-AF+TR MF], [Pre MF] tai [AF MF].</p> <p>AF-tilan ilmaisimen MF-osuus näkyy harmaana, kun rengas ei ole käytössä.</p> <p>Jos objektiivissa on MF (manuaalitarkennus) -kytkin, painikkeen painamisella ei ole vaikutusta, kun tarkennusrengas on MF- asennossa (lähempänä kameran runkoa).</p> <p>Tarkennusrengaslukko vapautuu esimerkiksi silloin, kun kameran virta katkaistaan tai kameraan kiinnitetään toinen objektiivi.</p>
Suurena (🔍)	<p>Näytä zoomauskehys painamalla säädintä kerran ja lähennä painamalla uudelleen (P.110). Lopeta lähennys painamalla säädintä kolmannen kerran; piilota zoomauskehys pitämällä säädintä painettuna. Siirrä zoomauskehystä kosketussäätimillä tai △ ▽ ◀ ▶-painikkeilla.</p>
Esikats. (🔍) (Vain 📷)	<p>Pienennä aukko valittuun arvoon. Näin voit esikatsella syväterävyyttä. Aukko pienennetään valittuna olevaan arvoon, kun painiketta painetaan. Esikatseluasetukset voidaan valita valitsemalla [Lukitus] (P.368).</p>
LV-tila (S-OVF) (Vain 📷)	<p>Vaihtaa [LV-tila] (P.370)-asetuksen tilojen [Vakio] ja [S-OVF] välillä.</p>
Yönäkymä (Night LV) (Vain 📷)	<p>Kun painiketta painettaessa [Yönäkymä] (P.371)-asetuksena on [Pois], asetukseksi valitaan [Päällä]. Jos valinta on [Päällä], painikkeen painaminen asettaa sen [Pois].</p>
Tasonäyttö (📊)	<p>Näytä digitaalinen keinohorisontti. Etsimen valotuspalkkinäyttö toimii keinohorisonttina. Poistu painamalla säädintä uudelleen. Tämä vaihtoehto tulee voimaan, kun [Etsimen tyyli] (P.376) -asetukseksi on valittu [-tyyli 1] tai [-tyyli 2].</p>

Tehtävä	Toiminto
<p> Näytä valinta () (näytön valinta)</p>	<p>Vaihda etsinkuvauksen ja live-näkymän välillä. Jos [EVF-automaattikytkin] (P.409) -asetukseksi valitaan [Pois], näkymä vaihtuu etsimen ja näytön välillä. Voit tuoda [EVF-automaattikytkin] -asetukset näkyviin pitämällä säädintä painettuna.</p>
<p>Objektiivin tietoaset. ()</p>	<p>Palauta aikaisemmin tallennetut objektiivin tiedot (P.401). Palauta nykyisen objektiivin tallennetut tiedot esimerkiksi objektiivien vaihtamisen jälkeen.</p>
<p>Multitoiminto (Multi Fn) (Multitoiminto)</p>	<p>Määritä säädin monitoimintopainikkeeksi (P.353). Valitse suoritettava toiminto pitämällä säädintä painettuna ja kääntämällä etu- tai takavalitsinta. Valittu toiminto voidaan suorittaa painamalla säädintä.</p>
<p>Testikuva () (Vain )</p>	<p>Ota testikuva. Voit tarkastella valittujen asetusten vaikutuksia oikeaan valokuvaan. Jos pidät säädintä painettuna samalla, kun painat laukaisinpainiketta, näet tulokset, mutta kuva ei tallennu muistikortille.</p>
<p>Suoratoiminto (, , )</p>	<p>Määritä nuolipainikkeille tehtäviä (, , , ). Seuraavat tehtävät voidaan määrittää:</p> <ul style="list-style-type: none"> ◀-painike:  (AF-tarkennuspisteen valinta) △-painike:  (valotuksen korjaus) ▶-painike: MF-vaihdin (AF/MF-tilan vaihto) ▽-painike: WB (valkotasapaino) <ul style="list-style-type: none"> • ▶- ja ▽-painikkeille voi määrittää muita toimintoja.
<p>Salaman tila () (Vain )</p>	<p>Säädä salaman asetuksia (P.178). Tuo salaman asetukset näkyviin painamalla kerran ja valitse korostettu vaihtoehto ja poistu painamalla uudelleen. Korosta asetuksia etu- tai takavalitsimella tai , -painikkeilla.</p> <p>Ⓢ Tämä toiminto voidaan määrittää vain ▶- ja ▽-painikkeille.  on ensin asetettava [Suoratoiminto]-tilaan.</p>

Tehtävä	Toiminto
 (sarjakuvaus/itselaukaisin) (Vain )	Valitse käyttötila (sarjakuvaus/itselaukaisin) (P.189). Avaa käyttötilavaihtoehdot painamalla painiketta ja valitse tila etu- tai takavalitsimella tai  -painikkeilla. ☑ Tämä toiminto voidaan määrittää vain  - ja  -painikkeille. [] on ensin asetettava [Suoratoiminto]-tilaan.
Sähk. zoom (W↔T)	Lähennä tai loitonna tehozoom-objektiivin avulla. Säätimen painamisen jälkeen voit lähentää ja loitontaa nuolipainikkeilla. Voit lähentää  - tai  -painikkeilla ja loitontaa  - tai  -painikkeilla. ☑ Tämä toiminto voidaan määrittää vain  - ja  -painikkeille. [] on ensin asetettava [Suoratoiminto]-tilaan.
 Lukitus () (kosketussäädinlukitus)	Lukitse kosketussäätimet. Voit lukita kosketussäätimet painamalla painiketta pitkään ja poistaa lukituksen painamalla sitä uudelleen. ☑ Tämä toiminto voidaan määrittää vain  - ja  -painikkeille. [] on ensin asetettava [Suoratoiminto]-tilaan.
AF-pysäytys (AF Stop)	Keskeytä automaattitarkennus. Tarkennus lukittuu ja automaattitarkennus keskeytetään siksi aikaa, kun säädin on painettuna. Tämä koskee vain objektiivin  -painiketta.
 Lukitus (Lock ) (Vain )	Kun tallennetaan  -/S&Q-tilassa videota, jonka valkotasapainoasetuksena on [WB Auto], painikkeen painaminen lukitsee valkotasapainon. Sen painaminen uudelleen vapauttaa lukituksen.
 -katseluavustin (BT.709) (Vain )	Vaihda [ -katseluavustin] [Päälle] tai [Pois]. Asetuksia voi muuttaa myös videotallennuksen aikana.
Seeprakuvioiden asetukset ( Zebra) (Vain )	Vaihda [Seeprakuvioiden asetukset] [Päälle] tai [Pois]. Asetuksia voi muuttaa myös videotallennuksen aikana.
C-AF kun  ( C-AF) (Vain )	Vaihda [ C-AF kun ] (P.122) -asetuksen tilaksi [Kyllä] tai [Ei]. Asetuksia voi muuttaa myös videotallennuksen aikana.
Pois	Säädin ei ole käytössä.

Multitoimintovaihtoehtojen käyttö (Multitoiminto)

Määritä yhdelle painikkeelle useita tehtäviä.

① Voit käyttää multitoimintoa, kun olet ensin määrittänyt **[Multitoiminto]**-toiminnon jollekin kameran säätimelle.  ”Mukautettavat säätimet” (P.342)

Toiminnon valitseminen

1. Pidä painettuna painiketta, johon **[Multitoiminto]** on määritetty, ja käännä etu- tai takavalitsinta.







- Käännä valitsinta, kunnes haluamasi toiminto on korostettu. Valitse korostettu toiminto vapauttamalla painike.

2. Paina painiketta, johon **[Multitoiminto]** on määritetty.

3. Säädä asetuksia.

[Multitoiminto] -painikkeen avulla voidaan suorittaa seuraavia toimintoja:

	Ylivalon/varjon hallinta	Muuta asetusta etu- ja takavalitsimella. Paina INFO -painiketta muuttaaksesi määritettävää aluetta (ylivalo, varjo, keskisävy).
ISO	ISO	Muuta asetusta etu- ja takavalitsimella.
WB	Valkotasap.	
	Suurena	Zoomauskehys ilmestyy näyttöön.
	Kuvasuhde	Muuta asetusta etu- ja takavalitsimella.
S-OVF	 LV-tila	Asetus vaihtuu [Vakio] - ja [S-OVF] -asetusten välillä kullakin painikkeen painalluksella.

☞ Voit valita näytettävät asetukset. ☞ [\[Monitoimiasetukset\]](#) (P.388)

☞ [\[Ylivalon/varjon hallinta\]](#) voidaan myös määrittää näillä toiminnoilla.

- Paina kuvauksen aikana **Fn** (Valituksen korjaus) -painiketta ja sen jälkeen **INFO**-painiketta.
- Paina ensin **OK**-painiketta kuvausnäytöllä ja valitse [\[Valituksen korj./☑\]](#) erikoisohjauspaneelistä (P.93) ja paina **OK**-painiketta.

CP-painikkeen käyttäminen (Laskennallinen valokuvaus)

Ota viimeksi käytetty laskennallinen valokuvaus käyttöön painamalla painiketta. Pidä painiketta painettuna ja käännä etu- tai takavalitsinta, jos haluat muuttaa laskennallisen valokuvauksen asetuksia tai vaihtaa toisenlaiseen laskennalliseen valokuvaukseen.

☞ Jos **CP**-painikkeelle on määritetty jokin muu tehtävä, [\[Laskennallinen valokuvaus\]](#) on myös määritettävä jollekin säätimelle [\[Painikkeen toiminto\]](#) -asetuksella. ☞ ["Mukautettavat säätimet"](#) (P.342)

Laskennallisen valokuvauksen / asetusten vaihtaminen

1. Paina **CP**-painiketta ja käännä etu- tai takavalitsinta.
 - Käännä valitsinta, kunnes haluamasi laskennallinen valokuvaus / asetus on korostettuna. Valitse korostettu ominaisuus ja vapauta painike.
 - Kun [\[Suora GND-kuvaus\]](#) on valittuna, voit valita [\[Suodatintyyppi\]](#)-asetuksen kääntämällä etuvalitsinta painikkeen vapauttamisen jälkeen. Paina painiketta uudelleen, jos haluat säätää suodattimen paikkaa ja raja-asetuksia.
 - Voit poistua laskennallisesta valokuvauksesta ja palata normaaliin kuvaukseen valitsemalla [\[Pois\]](#)-vaihtoehdon.
2. Voit kuvata valitulla laskennallisella valokuvauksella ja asetuksella.



Laskennallisen valokuvauksen ottaminen käyttöön tai poistaminen käytöstä

Seuraavassa taulukossa luetellaan toiminnot, jotka ovat saatavilla **CP**-painiketta painettaessa. Kamera palauttaa viimeksi käytetyn laskennallisen valokuvauksen.

	HR-kuva	Kytkeytyy päälle ja pois kullakin painikkeen painalluksella.
ND2–ND64	Suora ND-kuvaus	Kytkeytyy päälle ja pois kullakin painikkeen painalluksella.
GND2–GND8	Suora GND-kuvaus	Jokaisella painikkeen painalluksella näyttö vaihtuu suodattimen paikan ja raja-asetusten säätönäytön ja alkuperäisen kuvausnäytön välillä. Valitse [Suora GND-kuvaus] -asetuksen tilaksi [Pois] pitämällä painiketta painettuna.
	Terävyystas. pinonta	Kytkeytyy päälle ja pois kullakin painikkeen painalluksella. Valitse [Terävyystas. pinonta] -asetus pitämällä painiketta painettuna.
HDR1/HDR2	HDR	Kytkeytyy päälle ja pois kullakin painikkeen painalluksella.
	Monivalotus	Kytkeytyy päälle ja pois kullakin painikkeen painalluksella. Valitse [Monivalotus] -asetus pitämällä painiketta painettuna.

☞ Voit valita näytettävät vaihtoehdot. ☞ **CP**-painikkeen avulla käytettävissä olevien asetusten valitseminen (**CP** Painikeasetukset) (P387)

Videon tallentaminen painamalla laukaisinpainiketta (📹 Laukaisintoiminto)

: **PASMB** /S&Q: **PASM**

Määritä laukaisinpainike 📹 (videon tallennus) -painikkeeksi.

Valikko

• **MENU** ➔ ⚙️ ➔ 1. Toiminnot ➔ Painikeasetukset ➔ 📹 Laukaisintoiminto

Pois

Laukaisinpainiketta ei voi käyttää videoiden tallentamiseen.

📹 REC

Aloita tai pysäytä videon tallennus painamalla laukaisinpainike pohjaan.

Etu- ja takavalitsimien tehtävien määrittäminen (📷 Valitsintoiminto / 👤 Valitsintoiminto)

📷: PASMB 👤/S&Q: PASM

Valitse etu- ja takavalitsimien suorittamat tehtävät.

Valikko

- MENU → ⚙️ → 1. Toiminnot → Valitsinasetukset → 📷 Valitsimen toiminto
- MENU → ⚙️ → 1. Toiminnot → Valitsinasetukset → 👤 Valitsimen toiminto

1. Korosta haluamasi vaihtoehto ja paina **OK**-painiketta.

- Valitse valitsin ◀▶-painikkeilla ja valitse tehtävä △ ▽-painikkeilla.
- Siirry vivun asentojen välillä painamalla **INFO**-painiketta.
- Kun asetukset on tehty, paina **OK**-painiketta.

🕒 Kun [📷Fn-vivun toiminto] / [👤Fn-vivun toiminto] on asetettu muuhun asetukseen kuin [mode1], vivulle 1 määritetyt toiminnot ovat käytössä, vaikka vipu olisi asennossa 2.

Toiminnot, jotka voi määrittää asetukselle [📷Valitsintoiminto] on lueteltu alla.

Tehtävä	Toiminto	Kuvaustila				
		P	A	S	M	B
Ohjelmasiirtymä (Ps)	Määritä ohjelmasiirtymä (P59).	✓	—	—	—	—
Suljinaika (Shutter)	Valitse suljinaika.	—	—	✓	✓	✓ ¹
Aukon arvo (FNo)	Säädä aukkoa.	—	✓	—	✓	✓
Valotuksen korjaus (🔧)	Säädä valotuksen korjausta.	✓	✓	✓	✓	✓

Tehtävä	Toiminto	Kuvaustila				
		P	A	S	M	B
Salamavalot. korjaus (🔧)	Säädä salamavalotuksen korjausta.	✓	✓	✓	✓	✓
ISO	Säädä ISO-herkkyyttä.	✓	✓	✓	✓	✓
WB (WB)	Säädä valkotasapainoa.	✓	✓	✓	✓	✓
CWB Kelvin (CWB Kelvin)	Valitse värilämpötila, kun valkotasapainon asetukseksi on valittu CWB (Mukautettu WB).	✓	✓	✓	✓	✓
Off	Ei mitään.	✓	✓	✓	✓	✓

1 Vaihda Bulb-, Time- ja Live Comp -vaihtoehtojen välillä.

Toiminnot, jotka voi määrittää asetukselle [🔧 Valitsintoiminto] on lueteltu alla.

Tehtävä	Toiminto	Kuvaustila			
		P	A	S	M
Suljinaika (Shutter)	Valitse suljinaika.	—	—	✓	✓
Aukon arvo (FNo)	Säädä aukkoa.	—	✓	—	✓
Valotuksen korjaus (🔧)	Säädä valotuksen korjausta.	✓	✓	✓	✓
ISO	Säädä ISO-herkkyyttä.	✓	✓	✓	✓
WB (WB)	Säädä valkotasapainoa.	✓	✓	✓	✓
CWB Kelvin (CWB Kelvin)	Valitse värilämpötila, kun valkotasapainon asetukseksi on valittu CWB (Mukautettu WB).	✓	✓	✓	✓
Äänentallennuksen taso (🔊 Vol)	Säädä äänityksen äänenvoimakkuutta.	✓	✓	✓	✓

Tehtävä	Toiminto	Kuvaustila			
		P	A	S	M
Kuulokkeiden äänenv. (🔊 Vol)	Säädä kuulokkeiden äänenvoimakkuutta.	✓	✓	✓	✓
Off	Ei mitään.	✓	✓	✓	✓

Valitsimen suunnan vaihtaminen (Valitsimen suunta)

: **PASMB** /S&Q: **PASM**

Valitse suunta, johon valitsimia käännetään, kun valotusta halutaan säätää.

Valikko

• **MENU** ➔  ➔ 1. Toiminnot ➔ Valitsinasetukset ➔ Valitsimen suunta

Valotus	Valitse suunta, johon valitsimia käännetään, kun aukkoa ja suljinaikaa halutaan säätää A -, S -, M - ja B -tiloissa.
Ps	Valitse suunta, johon valitsimia käännetään ohjelmasiirtymää varten (tila P).



Fn-vivun mukauttaminen (Fn-vipuasetukset)

 : **PASMB**  / **S&Q: PASM**

Valikko

- MENU →  → 1. Toiminnot → Fn-vipuasetukset

Fn-vivun määrittäminen

 Fn-vivun toiminto	Valitse Fn -vivun tehtävä still-valokuvaustiloissa. Fn-vivun avulla voidaan valita etu- ja takavalitsimien tehtävät tai palauttaa kohdistusasetuksia. Sen avulla voidaan myös valita videotila.
 Fn-vivun toiminto	Valitse, mikä on Fn -vivun tehtävä videokuvaustilassa. Fn-vivun avulla voidaan valita etu- ja takavalitsimien tehtävät tai palauttaa kohdistusasetuksia.
Fn-vipu/virtavipu	Fn -vipua voidaan käyttää virta päälle/pois -vipuna. Käytä tätä ominaisuutta, jos haluat kytkeä tai katkaista kameran virran oikealla kädelläsi kuvaamisen aikana.

Määrittelykset kohtaan [📷Fn-vivun toiminto]

1. Valitse [📷Fn-vivun toiminto] [Fn-vipuasetukset]-näytössä ja paina **OK**-painiketta.

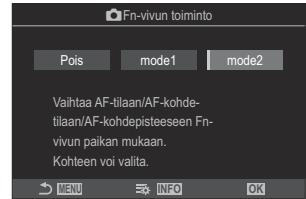

Fn-vivun toiminto -näyttö

Pois	Fn-vivun asennon vaihtamisella ei ole vaikutusta.
mode1	Vaihda etu- ja takavalitsimien toimintoja vaihtamalla Fn-vivun asentoa. Asentojen 1 ja 2 toiminnot vastaavat valittua [📷Valitsintoiminto] (P.357) -asetusta.
mode2	Vaihda kahden sellaisen asetusryhmän välillä, jotka on aikaisemmin valittu [AF-tila]-, [AF-kohtetila]- ja [AF-kohtepiste]-asetuksiksi. Paina INFO -painiketta ja laita valintamerkki (✓) sen asetuksen viereen, jonka haluat palauttaa Fn-vivulla. Poista valintamerkki painamalla OK -painiketta uudelleen. [AF-tila] : S-AF, C-AF jne. [AF-kohtetila] : [•]Single, [📷]All jne. [AF-kohtepiste] : AF-tarkennuspisteen sijainti



- ⚠ Täten toimintoa ei voi käyttää seuraavissa tapauksissa.
- [Fn-vipu/virtavipu] (P.365) on asetettu tilaan [ON/OFF] tai [OFF/ON].

Määitykset kohtaan [Fn-vivun toiminto]

1. Valitse [ Fn-vivun toiminto] [Fn-vipuasetukset]-näytössä ja paina **OK**-painiketta.



Fn-vivun toiminto -näyttö

Pois	Fn-vivun asennon vaihtamisella ei ole vaikutusta.
mode1	Vaihda etu- ja takavalitsimien toimintoja vaihtamalla Fn-vivun asentoa. Asentojen 1 ja 2 toiminnot vastaavat valittua [ Valitsintoininto] (P.357) -asetusta.
mode2	Vaihda kahden sellaisen asetusryhmän välillä, jotka on aikaisemmin valittu [AF-tila]-, [AF-kohdetila]- ja [AF-kohdepiste]-asetuksiksi. Paina INFO -painiketta ja laita valintamerkki (✓) sen asetuksen viereen, jonka haluat palauttaa Fn-vivulla. Poista valintamerkki painamalla OK -painiketta uudelleen. [AF-tila] : S-AF, C-AF jne. [AF-kohdetila] : [] Small, [] All jne. [AF-kohdepiste] : AF-tarkennuspisteen sijainti

-  Tätä toimintoa ei voi käyttää seuraavissa tapauksissa.
- [**Fn-vipu/virtavipu**] (P.365) on asetettu tilaan [**ON/OFF**] tai [**OFF/ON**].

[Fn-vivun toiminto] / [Fn-vivun toiminto] -kohdan [mode2]-asetuksen käyttäminen

Kun [ Fn-vivun toiminto] / [ Fn-vivun toiminto] -asetukseksi on valittu [mode2], kamera tallentaa erilliset tarkennusasetukset asentoihin 1 ja 2.

1. Käännä Fn-vipu asentoon 1 ja aseta AF-asetukset.

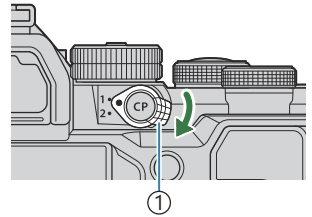

① Fn-vipu

- Kamera voi tallentaa asetukset, joiden vieressä on valintamerkki (✓) kohdassa:

[AF-tila]: S-AF, C-AF jne.

[AF-kohdetila]: [] Single, [] All jne.

[AF-kohdepiste]: AF-tarkennuspisteen sijainti

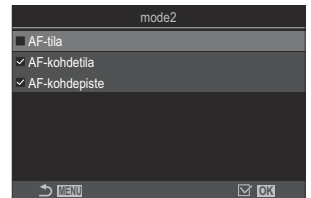

2. Käännä Fn-vipu asentoon 2 ja aseta AF-asetukset.

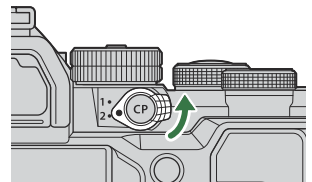

3. Palauta tallennetut asetukset kääntämällä vipu haluamaasi asentoon.

[Fn-vipu/virtavipu]-asetuksen määrittäminen

1. Valitse [Fn-vipu/virtavipu] [Fn-vipuasetukset]-näytössä ja paina **OK**-painiketta.

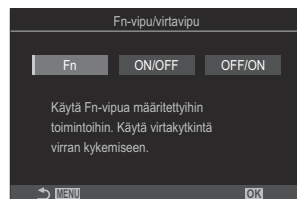

Fn	Vipu toimii [📷 Fn-vivun toiminto]- ja [🔌 Fn-vivun toiminto] -asetusten valittujen vaihtoehtojen mukaan (P.364).
ON/OFF	Vipu toimii ON/OFF -vipuna. Asento 1 kytkee virran ja asento 2 katkaisee sen.
OFF/ON	Vipu toimii ON/OFF -vipuna. Asento 1 katkaisee virran ja asento 2 kytkee sen.

- ⓘ **ON/OFF**-vivun avulla ei voi katkaista kameran virtaa, kun [ON/OFF] tai [OFF/ON] on valittuna. [📷 Fn-vivun toiminto] ja [🔌 Fn-vivun toiminto] eivät myöskään ole käytettävissä.

Tehozoom-objektiivit (Sähk. zoomauksen asetukset)



: **PASMB** /S&Q: **PASM**

Valitse nopeus, jolla tehozoom-objektiivit lähentävät ja loitontavat, kun zoomausrengasta käännetään. Säädä zoomausnopeutta, jos se on niin nopea, että kuvauskohdetta on vaikea rajata.

Valikko

• MENU →  → 1. Toiminnot → Sähk. zoomauksen asetukset

 Sähköin. zoom.nop.	Asettaa zoomausnopeuden  -tilalle. [Matala]: Hidas zoomaus. Hyvä valinta, kun on tehtävä tarkkoja säätöjä. [Normaali]: Normaali zoomausnopeus. [Korkea]: Nopea zoomaus.
 Sähköin. zoom.nop.	Asettaa zoomausnopeuden  -/S&Q-tilalle. [Matala]: Hidas zoomaus. Hyvä valinta, kun on tehtävä tarkkoja säätöjä. [Normaali]: Normaali zoomausnopeus. [Korkea]: Nopea zoomaus.

 Vaikka samat vaihtoehdot näkyvät still-valokuvaustilalle (-tila) ja videotilalle (-/S&Q-tila), todelliset zoomausnopeudet eriyvät.

Sen valitseminen, mitä tapahtuu kun laukaisinpainiketta painetaan live-näkymäzoomauksen aikana (LV-lähikuva-toiminto)

 : **PASMB**  /S&Q: **PASM**

Valitse tarkennuszoomauksen kanssa käytettävät näyttövaihtoehdot.

Valikko

• MENU →  → 2. Toiminnot → LV-lähikuva-toiminto

 Tietoja live-näkymän zoomausvaihtoehdoista on kohdassa ["Zoomauskehysten AF / zoomauksen AF \(Superpiste-AF\)" \(P.110\)](#).

LV-lähikuva-toiminto

Valitse, mitä tapahtuu, kun laukaisinpainike painetaan puoliväliin tarkennuszoomauksen aikana.

[mode1]: Tarkennuszoomaus päättyy. Voit tarkistaa sommittelun tarkennuszoomauksella tarkentamisen jälkeen.



[mode2]: Tarkennuszoomaus pysyy käytössä, kun kamera tarkentaa. Sommittele kuva ennen tarkentamista ja lähennä sitten tarkkaa tarkennusta varten ja ota kuva päättämättä zoomausta.

Syväterävyyden esikatselulle käytetyn säätimen toiminnan valitseminen (Lukitus)

 : PASMB  /S&Q: PASM

Valitse syväterävyyden esikatselussa käytettävän säätimen toiminta.

Valikko

• MENU →  → 2. Toiminnot →  Lukitus

ⓘ Ennen Superpiste-AF-käyttöä sinun on määritettävä **[Esikats.]** jollekin kameran säätimelle **[Painikeasetukset]** (P.342)-toiminnolla.

Lukitus

Valitse syväterävyyden esikatselussa käytettävän säätimen toiminta.

[Pois]: Aukkoa pienennetään, kun säädintä painetaan.

[Päällä]: Aukkoa pienennetään, kun säädintä painetaan; lopeta syväterävyyden esikatselu painamalla säädintä uudestaan.

Painikkeiden pitoasetukset (Painamis- ja pitoaika)

: **PASMB** /S&Q: **PASM**

Valitse, kuinka kauan painikkeita on painettava, kun suoritetaan erilaisten toimintojen nollauksia ja muita vastaavia toimintoja. Painikkeiden pitoajat voidaan asettaa erikseen eri toiminnoille, jotta kameraa on helppo käyttää.



















Valikko

- **MENU** ➔  ➔ 2. Toiminnot ➔ Painamis- ja pitoaika

Aseta painikkeen pitoaika kullekin toiminnoille.

[0.5 s] – [3.0 s]

Toiminnot, joille voi asettaa painamis- ja pitoajan, ovat alla:

- Lopeta LV 
- Nollaa LV -ruutu
- Nollaa 
- Nollaa 
- Nollaa 
- Nollaa 
- Nollaa 
- Nollaa 
- Nollaa 
- Nollaa 
- Nollaa 
- Nollaa 
- Nollaa 
- Hae EVF-autom.vaihto
- Lopeta 
- Nollaa 
- Vaihda -lukitus
- Lopeta Flicker Scan
- Hae WB BKT -asetus
- Hae ART BKT -asetus
- Hae tark. BKT -asetus
- Hae -asetus
- Lopeta GND
- Nollaa GND
- Hae -asetus

Live-näkymän säätötoiminnot

Näytön ulkonäön muuttaminen (📷 LV-tila)

📷: **PASMB** 👤/S&Q: **PASM**

Voit lisätä etsimen näytön dynaamista vaihteluväliä lisäämällä kirkkaimmissa kohdissa ja varjoissa näkyvien yksityiskohtien määrää samalla tavalla kuin optisissa etsimissä. Kohde näkyy hyvin myös taustavalaistuksessa. Tämä asetus tulee voimaan etsimessä, näytössä ja HDMI-lähdössä.

Valikko

- **MENU** → ⚙️ → 3. Live-näkymä → 📷 LV-tila

Vakio	Valotuksen, värin ja muiden kuvausasetusten vaikutukset näkyvät etsimen näytössä.
S-OVF	Valotuksen, valkotasapainon, taidesuodinten ja muiden kuvausasetusten vaikutukset eivät näy näytössä.

- Teksti "S-OVF" ilmestyy näyttöön, kun **[S-OVF]** on valittu.

Näytön katselun helpottaminen pimeissä paikoissa (📷Yönäkymä)

📷: PASMB 👤/S&Q: PASM

Lisää näytön kirkkautta helpottaaksesi sen tarkastelua pimeissä paikoissa.

Valikko

- MENU → ⚙️ → 3. Live-näkymä → 📷Yönäkymä

Pois	Normaali näyttö.
Päällä	Kirkkautta säädetään katselun helpottamiseksi. Esikatselun kirkkaus ja värit eroavat lopullisesta valokuvasta.

- Teksti "Night LV" ilmestyy näyttöön, kun **[Päällä]** on valittu.

🔗 **[Kuvataajuus]** on **[Normaali]**, kun valinta on **[Päällä]**.

Etsinnäytön taajuus (Kuvataajuus)



Valitse etsinnäytön päivitysnopeus.

Valikko

- MENU → ⚙️ → 3. Live-näkymä → Kuvataajuus

Normaali	Normaali kuvataajuus. Tämä on paras vaihtoehto useimmissa tilanteissa.
Korkea	Nopeasti liikkuvien kuvauskohteiden liike näyttää tasaiselta. Nopeasti liikkuvia kohteita on helpompi seurata. Tämä asetus palautuu automaattisesti [Normaali] -asetukseksi, jos kameran sisäinen lämpötila nousee kuvaamisen aikana.

Taidesuotimen esikatselu (Taide LV -tila)



Voit esikatsella taidesuotimien vaikutuksia näyttöruudussa tai etsimessä kuvaamisen aikana. Osa suotimista saattaa saada kuvauskohteen liikkeen näyttämään nykivältä, mutta tämä voidaan minimoida, jotta se ei vaikuta valokuvaukseen.

Valikko

- MENU → ⚙️ → 3. Live-näkymä → Taide LV-tila

mode1	Taidesuotimien vaikutuksia voidaan esikatsella kuvaamisen aikana.
mode2	Kun laukaisinpainike on painettu puoliväliin, kamera asettaa etusijalle näyttönopeuden ylläpitämisen ja vähentää taidesuotimien vaikutuksia esikatselunäytössä. Liikkeet ovat tasaisia.

Vilkkumisen vähentäminen live-näkymässä (Vilkkumisen eston LV)

: **PASMB** /S&Q: **PASM**

Vähennä loisteputkivalaistuksen ja vastaavan aiheuttamaa välkyntää. Valitse tämä vaihtoehto, jos välkyntä häiritsee näytön katselua.

Valikko

• MENU → ⚙️ → 3. Live-näkymä → Vilkkumisen eston LV

Auto	Kamera havaitsee välkynnän ja vähentää sitä.
50Hz	Vähennä välkyntää työpaikka- tai ulkovalaistuksessa, jonka virranlähteenä on 50 Hz:n vaihtovirta.
60Hz	Vähennä välkyntää työpaikka- tai ulkovalaistuksessa, jonka virranlähteenä on 60 Hz:n vaihtovirta.
Pois	Välkynnän vähennys poissa käytöstä.  Tämä asetus ei ole käytettävissä, kun [Vilkk. esto -kuvaus] (P.202) -asetukseksi on valittu [Päällä] .

Omakuvan aputoiminto (Omakuvan aputoim.)

 : **PASMB**  /S&Q: **PASM**

Valitse, mitä näyttöä käytetään, kun näyttöruutu käännetään omakuvien ottamista varten.

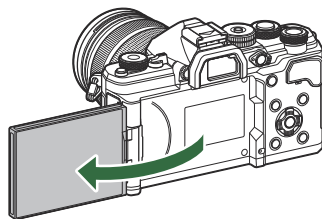

Valikko

- **MENU** →  → 3. Live-näkymä → Omakuvan aputoim.

Pois	Näyttö ei muutu, kun näyttöruutu käännetään.
Päällä	Kun näyttöruutu käännetään omakuvien ottamista varten, siinä näkyy peilikuva objektiivin kautta näkyvästä näkymästä.

Informaatio-näytön määrittystoiminnot

Etsimen näyttötyylin valitseminen (Etsimen tyyli)

: **PASMB** /S&Q: **PASM**

Valikko

• MENU → ⚙ → 4. Tiedot → Etsimen tyyli

 -tyyli 1/
 -tyyli 2

Samankaltainen kuin filmikameran etsimen näyttö.

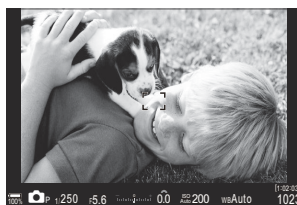

 -tyyli 3

Samanlainen kuin näyttöruudun näyttö.



Etsinnäyttö etsimellä kuvaamisen aikana (Tyyli 1/ Tyyli 2)

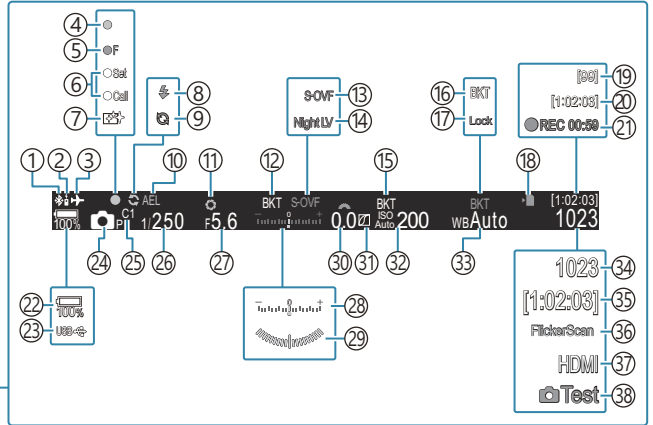
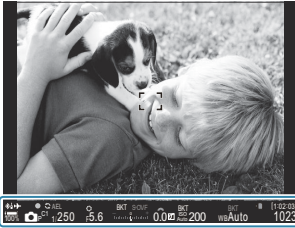

- ① Aktiivinen **Bluetooth**[®]-yhteys (P.435, P.453)
- ② Kauko-ohjaus (P.453)
- ③ Lentokonetilä (P.430)
- ④ AF-vahvistusmerkki (P.51)
- ⑤ SH2-aukon varoitus (P.189)
- ⑥ SET/CALL-toiminnot (P.466)
- ⑦ Pölynpoisto (P.479)
- ⑧ Salama (vilkkuu: lataus käynnissä, palaa: lataus valmis) (P.174)
- ⑨ Pro Capture käytössä (P.199)
- ⑩ AE-lukko (P.159)
- ⑪ Esikatselu (P.368)
- ⑫ AE BKT (P.278)
- ⑬ LV-asetukset (kun asetuksena on [S-OVF]) (P.370)
- ⑭ Yönäkymä (P.371)
- ⑮ ISO BKT (P.282)
- ⑯ WB BKT (P.280)
- ⑰ Valkotasapainon automaattinen lukitus (P.239)
- ⑱ Kortin kirjoituksen ilmaisin (P.28, P.33)
- ⑲ Sarjakuvauksessa otettavien kuvien lukumäärä (P.191)
- ⑳ Käytettävissä oleva tallennusaika (P.541)
- ㉑ Tallennusaika (näkyvillä tallennuksen aikana) (P.74)
- ㉒ Akun varausaste (P.37)
- ㉓ USB PD (P.451)
- ㉔ Kuvaustila (P.57)
- ㉕ Oma tila (P.79)
- ㉖ Suljinaika (P.57, P.62)
- ㉗ Aukon arvo (P.57, P.60)
- ㉘ Valotuksen korjaus (P.152)
- ㉙ Keinohorisontti¹ (P.383)
- ㉚ Valotuksen korjausarvo (P.152)
- ㉛ Ylivalon/varjon hallinta (P.353)
- ㉜ ISO-herkkyys (P.165)
- ㉝ Valkotasapaino (P.234)
- ㉞ Tallennettavien still-kuvien määrä (P.537)
- ㉟ Käytettävissä oleva tallennusaika (P.541)
- ㊱ Välykynnän skannaus (P.156)
- ㊲ HDMI-lähtö (P.294)
- ㊳ Testikuva (P.344)

¹ Näytetään, kun laukaisinpainike on painettu puoliväliin. **Keinohorisontti** (P.383)

Kuvausilmaisimet (📷Tietoasetus /

👤Tietoasetus)

📷: PASMB 👤/S&Q: PASM

Valitse live-näkymänäytössä näkyvät ilmaisimet.

Voit tuoda kuvausasetusten ilmaisimet näkyviin tai piilottaa ne. Valitse näytössä näkyvät kuvakkeet tämän vaihtoehdon avulla.

Voit määrittää kolme näyttöasetusten sarjaa 📷-tilalle ja kaksi sarjaa 👤-/S&Q-tilalle.

Valikko

- MENU → ⚙️ → 4. Tiedot → 📷Tietoasetus
- MENU → ⚙️ → 4. Tiedot → 👤Tietoasetus

📷Tietoasetuksen määrittäminen

1. Valitse ilmaisin, jonka haluat näyttää, kun **INFO**-painiketta painetaan, ja laita sen viereen valintamerkki (✓).
 - Valitse asetus ▲ ▼ -painikkeilla ja paina **OK**-painiketta lisätäksesi sen viereen valintamerkin (✓).
Poista valintamerkki painamalla **OK**-painiketta uudelleen.

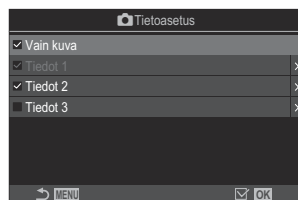

📷Tietoasetuksen
asetusnäyttö

Vain kuva	Tietoja ei näytetä.
Tiedot 1	Valitse asetus ▲ ▼ -painikkeilla ja paina OK -painiketta lisätäksesi sen viereen valintamerkin (✓).
Tiedot 2	Poista valintamerkki painamalla OK -painiketta uudelleen. Aseta kohteen näytettävät tiedot painamalla ▷ -painiketta. Seuraavia kohteita voi asettaa.
Tiedot 3	[📷] / [Ylivalo&varjo] / [Keinohorisontti] / [Hiljainen 🗑️käyttö]



☞ Parhaillaan käytössä olevaa sarjaa ei voi poistaa käytöstä, mutta näytettävät kohteet voi määrittää.

Tietoasetuksen määrittäminen

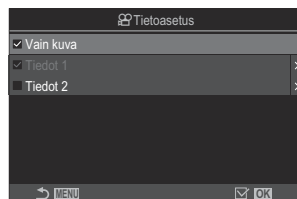
1. Valitse ilmaisin, jonka haluat näyttää, kun **INFO**-painiketta painetaan, ja laita sen viereen valintamerkki (✓).
 - Valitse asetus Δ ∇ -painikkeilla ja paina **OK**-painiketta lisätäksesi sen viereen valintamerkin (✓).
Poista valintamerkki painamalla **OK**-painiketta uudelleen.



 Tietoasetuksen asetusnäyttö

Vain kuva	Tietoja ei näytetä.
Tiedot 1	Valitse asetus Δ ∇ -painikkeilla ja paina OK -painiketta lisätäksesi sen viereen valintamerkin (✓). Poista valintamerkki painamalla OK -painiketta uudelleen.
Tiedot 2	Aseta kohteen näytettävät tiedot painamalla \triangleright -painiketta. Seuraavia kohteita voi asettaa. [] / [Keinohorisontti] / [Kuvanvakaaja] / [Kuvatila] / [WB] / [AF-tila] / [Kohteentunnistus] / [Äämentallenn. tasomittari] / [Kuulokkeiden äänenv.] / [Aikakoodi] / [Hiljainen  käyttö] / [Ruudukko]

☞ Parhaillaan käytössä olevaa sarjaa ei voi poistaa käytöstä, mutta näytettävät kohteet voi määrittää.

Näytön valitseminen

Selaa valittuja näyttöjä painamalla **INFO**-painiketta kuvaamisen aikana.  ”Informaationäytön vaihtaminen” (P.47)

Näytön määrittäminen, kun laukaisinpainike painetaan puoliväliin (Tiedot kun puolessa)

: **PASMB** /S&Q: **PASM**

Voit määrittää näytön, kun laukaisinpainike painetaan puoliväliin.

Valikko

• MENU →  → 4. Tiedot → Tiedot kun  puolessa





Pois	Tietoja ei näytetä, kun laukaisinpainike painetaan puoliväliin.
Päällä1	Vain seuraavat valotukseen liittyvät kohteet näytetään, kun laukaisinpainike painetaan puoleenväliin. <ul style="list-style-type: none">• Suljinaika• Aukko• Valotuksen korjauksen nollaus• Poikkeama optimaalisesta valotuksesta• ISO-herkkyys
Päällä2	Näyttö ei muutu, vaikka laukaisinpainike painettaisiin puoliväliin.

Etsimen tietonäytön vaihtoehdot

(  Tietoasetus)

 : PASMB  /S&Q: PASM



Valitse tiedot, jotka voidaan tuoda näkyviin painamalla etsimen näytössä **INFO**-painiketta.

Etsimessä voidaan näyttää histogrammi tai keinohorisontti painamalla **INFO**-painiketta, aivan kuten näyttöruudussakin. Tämän vaihtoehdon avulla voidaan valita käytettävissä olevat näyttötyypit. Tämä vaihtoehto tulee voimaan, kun **[Etsimen tyyli] (P.376)** -asetukseksi on valittu [-tyyli 1] tai [-tyyli 2] -tilassa. **[Tietoasetus] (P.379)**-kohdassa valittu vaihtoehto tulee voimaan -/S&Q-tilassa.

Valikko



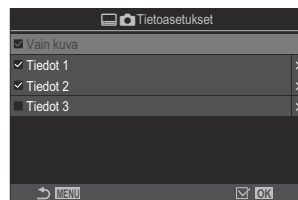

- MENU →  → 4. Tiedot →  Tietoasetus

1. Valitse ilmainen, jonka haluat näyttää, kun **INFO**-painiketta painetaan, ja laita sen viereen valintamerkki (✓).

- Valitse asetus   -painikkeilla ja paina **OK**-painiketta lisätäksesi sen viereen valintamerkin (✓).
Poista valintamerkki painamalla **OK**-painiketta uudelleen.





 Tietoasetuksen
asetusnäyttö

Vain kuva	Tietoja ei näytetä.
Tiedot 1	Valitse asetus   -painikkeilla ja paina OK -painiketta lisätäksesi sen viereen valintamerkin (✓).
Tiedot 2	Poista valintamerkki painamalla OK -painiketta uudelleen.
Tiedot 3	Aseta kohteen näytettävät tiedot painamalla  -painiketta. Seuraavia kohteita voi asettaa. [] : Etsimen näytön päällä näkyy histogrammi. [Ylivalo&varjo] : Yli- ja alivalottuneet alueet on merkitty värisävyillä. [Keinohorisontti] : Keinohorisontti.

☞ Parhailaan käytössä olevaa sarjaa ei voi poistaa käytöstä, mutta näytettävät kohteet voi määrittää.

Keinohorisontin näyttäminen, kun laukaisinpainike painetaan puoliväliin (Keinohorisontti)

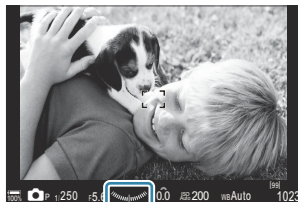

: **PASMB** /S&Q: **PASM**

Valitse, voidaanko keinohorisontti näyttää etsimässä painamalla laukaisinpainike puoliväliin, kun **[Etsimen tyyli] (P.376)** -asetukseksi on valittu [ Tyyli 1] tai [ Tyyli 2].



Näytä, kun laukaisinpainike painetaan puoliväliin

Valikko

- **MENU** →  → 4. Tiedot →  Keinohorisontti

Päällä	Keinohorisontti näkyy etsimässä, kun laukaisinpainike painetaan puoliväliin. Keinohorisontti näkyy valotuspalkin tilalla.
Pois	Keinohorisonttia ei näytetä.

Rajauksen apuviivojen vaihtoehdot (📷 Ruudukkoasetukset / 👤 Ruudukkoasetukset)

📷: PASMB 👤/S&Q: PASM

Valikko

- MENU → ⚙️ → 5. Ruudukko/muut näytöt → 📷 Ruudukkoasetukset
- MENU → ⚙️ → 5. Ruudukko/muut näytöt → 👤 Ruudukkoasetukset

Näytön väri	<p>Valitse näytettävä väri.</p> <p>[Esiasetus 1]: [Esiasetuksen 1 väri] -asetuksia käytetään.</p> <p>[Esiasetus 2]: [Esiasetuksen 2 väri] -asetuksia käytetään.</p>
Vain 👤 (vain [📷 Ruudukkoasetukset])	<p>Valitse, käytetäänkö yksinomaan videolle tarkoitettua asetusta, kun apuviivat näytetään 👤-/S&Q-tilassa.</p> <p>[Pois]: käytä samaa asetusta kuin still-valokuvaustilassa.</p> <p>[Päällä]: käytä videotallennustilan asetuksia.</p>
Näytön ruudukko	<p>Valitse näytössä näkyvien apuviivojen tyyppi. Valitse seuraavista vaihtoehdoista:</p> <p>[Pois] / [📷] / [📷] / [📷] / [📷] / [📷] / [📷] / [📷] (vain 📷 Ruudukkoasetukset)</p> <ul style="list-style-type: none"> • Kun [📷] on valittuna, apuviivat säädetään 16:9-videokehiksen mukaiseksi, kun videoita kuvataan still-valokuvaustilassa. Apuviivat voidaan näyttää kuvasuhteessa 17:9 riippuen siitä, mikä [📷] - ja [S&Q] -asetukseksi on valittu.
Esiasetuksen 1 väri	[R]: kasvata numeroa korostaaksesi punaista sävyä.
Esiasetuksen 2 väri	[G]: kasvata numeroa korostaaksesi vihreää sävyä. [B]: kasvata numeroa korostaaksesi sinistä sävyä. [α]: kasvata numeroa tehdäksesi apuviivojen väristä syvemmän.





⚠ Tässä määritettyjä apuviivoja ei näytetä terävyytystason pinonnan aikana (P.257) tai suoran GND-kuvauksen suodinten määrittämisnäytössä (P.254).

⚙ Tässä asetettuja asetuksia käytetään myös silloin, kun [📷]-tyyli] on valittu asetukselle [Etsimen tyyli].

Etsimen rajausruudukkoasetukset











(Ruudukkoasetukset)

 : **PASMB**  /S&Q: **PASM**

Valitse, näkyykö rajausruudukko etsimessä. Voit myös valita apuviivojen värin ja tyypin. Tämä vaihtoehto tulee voimaan, kun **[Etsimen tyyli]** -asetukseksi on valittu [-tyyli 1] tai [-tyyli 2]  -tilassa. [Tietoasetus] (P.379)-kohdassa valittu vaihtoehto tulee voimaan -/S&Q-tilassa.

Valikko

• MENU →  → 5. Ruudukko/muut näytöt →   Ruudukkoasetukset

Vain 	<p>Valitse, käytetäänkö yksinomaan etsimelle tarkoitettua asetusta, kun apuviivat näytetään etsimessä.</p> <p>[Pois]: Käytä samaa asetusta kuin näyttöruutua käytettäessä.</p> <p>[Päällä]: Käytä etsimelle tarkoitettua asetusta.</p>
Näytön väri	<p>Valitse näytettävä väri.</p> <p>[Esiasetus 1]: [Esiasetuksen 1 väri] -asetuksia käytetään.</p> <p>[Esiasetus 2]: [Esiasetuksen 2 väri] -asetuksia käytetään.</p>
Näytön ruudukko	<p>Valitse näytössä näkyvien apuviivojen tyyppi. Valitse seuraavista vaihtoehtoista:</p> <p>[Pois] /  /  /  /  /  / </p> <ul style="list-style-type: none">Kun  on valittuna, apuviivat säädetään 16:9-videokehysten mukaiseksi, kun videoita kuvataan still-valokuvaustilassa. Apuviivat voidaan näyttää kuvasuhteessa 17:9 riippuen siitä, mikä   -asetukseksi on valittu.
Esiasetuksen 1 väri	<p>[R]: kasvata numeroa korostaaksesi punaista sävyä.</p>
Esiasetuksen 2 väri	<p>[G]: kasvata numeroa korostaaksesi vihreää sävyä.</p>
	<p>[B]: kasvata numeroa korostaaksesi sinistä sävyä.</p> <p>[α]: kasvata numeroa tehdäksesi apuviivojen väristä syvemmän.</p>



ⓘ Tässä määritettyjä apuviivoja ei näytetä terävyystason pinonnan aikana (P.257) tai suoran GND-kuvauksen suodinten määrittämisnäytössä (P.254).



CP-painikkeen avulla käytettävissä olevien asetusten valitseminen (CP Painikeasetukset)

: **PASMB** /S&Q: **PASM**

Valitse **CP**-painikkeen kautta käytettävissä olevat asetukset.

Valikko

- MENU →  → 5. Ruudukko / muut näytöt →  Painikeasetukset

1. Valitse ilmaisin, jonka haluat näyttää, kun INFO-painiketta painetaan, ja lisää valintamerkki (✓).
 - Valitse asetukset  -painikkeilla ja paina **OK**-painiketta lisätäksesi valintamerkin (✓). Poista valintamerkki painamalla **OK**-painiketta uudelleen.

HR-kuva jalustalla	
HR-kuva käsivaralla	
Suora ND-kuvaus: ND2(1EV) – Suora ND-kuvaus: ND64 (6EV)	
Suora GND-kuvaus: GND2(1EV) – Suora GND-kuvaus: GND8 (3EV)	Jos valintamerkki (✓) on lisätty, toiminto näkyy valintanäytössä, kun CP -painiketta painetaan.
Terävyystas. pinonta	
HDR HDR1	
HDR HDR2	
Monivalotus	

Multi-Fn-painikkeiden avulla käytettävissä olevien asetusten valitseminen (Monitoimiasetukset)

: **PASMB** /S&Q: **PASM**

Valitse asetukset, joita voidaan käyttää multitoimintopainikkeilla.

Valikko

- MENU →  → 5. Ruudukko/muut näytöt → Monitoimiasetukset

1. Valitse näyttötyyppi ja laita sen viereen valintamerkki (✓).
 - Valitse asetukset Δ ∇ -painikkeilla ja paina **OK**-painiketta lisätäksesi sen viereen valintamerkin (✓). Poista valintamerkki painamalla **OK**-painiketta uudelleen.

Ylivalon/varjon hallinta	Muuta asetusta etu- ja takavalitsimella. Paina INFO -painiketta muuttaaksesi määritettävää aluetta (ylivalo, varjo, keskisävy).
ISO	Muuta asetusta etu- ja takavalitsimella.
Valkotasap.	
Suurena	Zoomauskehys ilmestyy näyttöön.
Kuvasuhde	Muuta asetusta etu- ja takavalitsimella.
 LV-tila	Asetus vaihtuu [Vakio]- ja [S-OVF]-asetusten välillä kullakin painikkeen painalluksella.
Korostus	Kytkeytyy päälle ja pois kullakin painikkeen painalluksella.

Histogrammin valotusvaroitus (Histogrammin asetus)



Valitse kirkkaustasot, jotka histogrammi näyttää ylivalottuneina (ylivalot) tai alivalottuneina (varjot). Näiden tasojen perusteella annetaan valotusvaroituksia histogramminäytöissä kuvaamisen ja valokuvien toiston aikana.

- Myös näyttöruudun ja etsimen **[Ylivalo&varjo]**-näytöissä punaisina tai sinisinä näkyvät alueet valitaan tässä vaihtoehdossa valittujen arvojen mukaan.

Valikko

- MENU → ⚙️ → 5. Ruudukko/muut näytöt → Histogrammin asetukset

Ylivalo	Valitse ylivalovaroituksen pienin kirkkaus. [245] – [255]
Varjo	Valitse varjovaroituksen suurin kirkkaus. [0] – [10]

Käyttöön ja valikoiden näyttämiseen liittyvät asetukset









Valikkonäytön kohdistimen määrittäminen (Valikkokohdistimen asetukset)

: **PASMB** /S&Q: **PASM**

Valitse, näkyykö kohdistin, kun avaat valikon tai siirryt eri sivulle.

Valikko

- **MENU** →  → 2. Toiminnot → Valikkokohdistimen asetukset

Kohdistimen sivusijainti	<p>[Tallenna]: kun siirryt eri sivulle, kohdistin näkyy paikassa, jossa se viimeksi oli, kun sivu avattiin.</p> <p>[Nollaa]: kohdistin näkyy aina sivun yläreunassa, kun siirryt eri sivulle.</p>
Valikon aloituskohta	<p>[Äskettäinen]: kun avaat valikon, viimeksi käytetty välilehti ja kohdistimen sijainti palautetaan.</p> <p>[/]: Kun avaat valikon, -välilehden ensimmäinen sivu tulee näkyviin, kun /-valitsin on käännetty -asentoon, ja -välilehden ensimmäinen sivu tulee näkyviin, kun valitsin on käännetty -/S&Q-asentoon.</p> <p>[My]: kun avaat valikon, "Oma"-välilehden ensimmäinen sivu tulee näkyviin.</p>

Pikavalinta B-tilan asetuksiin

Kameran voi määrittää avaamaan tilakohtaisen valikon, kun painat **MENU**-painiketta **B**-tilassa.

[Pois]: valikko aukeaa **[Valikon aloituskohta]** -asetuksen mukaisesti.

[Päällä]: Avaa valitusta tilasta riippuen **[Live bulb]**, **[Live aika]**, tai **[Yhdistelmäasetukset]** -näytön.  "BULB/AIKA/COMP-asetusten määrittäminen (BULB/AIKA/COMP-asetukset)" (P276)

Takavalitsimella sivujen välillä siirtymisen valitseminen (Ymp. val.välilehdellä)

 : PASMB  /S&Q: PASM

Valitse, vaihdetaanko sivuja vain saman valikkovälilehden sisällä, kun takavalitsinta käännetään.

Valikko

• MENU →  → 1. Toiminnot → Valitsinasetukset →  Ymp. val.välilehdellä

Ei

Kun siirryt viimeiselle sivulle kääntämällä takavalitsinta ja käännyt sitä lisää, seuraavan välilehden ensimmäinen sivu tulee näkyviin.

Kun siirryt ensimmäiselle sivulle kääntämällä takavalitsinta ja käännyt sitä lisää, edellisen välilehden viimeinen sivu tulee näkyviin.

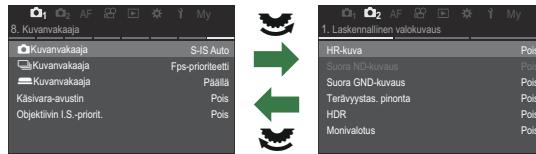



Kyllä

Kun siirryt viimeiselle sivulle kääntämällä takavalitsinta ja käännyt sitä lisää, nykyisen välilehden ensimmäinen sivu tulee näkyviin.

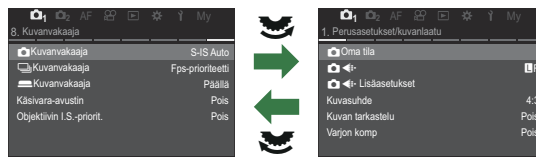
Kun siirryt ensimmäiselle sivulle kääntämällä takavalitsinta ja käännyt sitä lisää, nykyisen välilehden viimeinen sivu tulee näkyviin.



 Tämä asetus on voimassa vain, kun takavalitsinta käytetään. Kun käytät  -painikkeita sivujen vaihtamiseen, se toimii aina samaan tapaan kuin silloin, kun [Ei] on valittu.

[Kyllä]/[Ei]-vahvistusikkunan oletusarvo (Prioriteettiasetus)

: **PASMB** /S&Q: **PASM**

Valitse, kumpi vaihtoehdoista on korostettu oletusarvoisesti, kun **[Kyllä]/[Ei]**-vahvistusikkuna tulee näkyviin.

Valikko

• **MENU** →  → 2. Toiminnot → Prioriteettiasetus



Ei	[Ei] on korostettu oletusarvoisesti.
Kyllä	[Kyllä] on korostettu oletusarvoisesti.

Oma valikkoni -asetukset

Oma valikkoni

Voit käyttää Oma valikkoni -sivua ja luoda räätälöidyn valikkovälilehden, joka sisältää vain valitsemiasi kohteita. Oma valikko voi sisältää enintään 5 sivua, jossa kussakin voi olla enintään 7 kohdetta. Voit poistaa kohteita tai muuttaa sivu- tai kohdejärjestystä. Ostohetkellä Oma valikkoni -sivu ei sisällä valikkokohtia.

Kohteiden lisääminen "Omaan valikkoon"

1. Tuo valikot näkyviin painamalla **MENU**-painiketta.
2. Korosta valikkokohta, jonka haluat lisätä Oma valikkoni -sivulle.
 - Mikä tahansa kohde valikoista - voidaan lisätä Omaan valikkoon, jos se näkyy näytöllä, kun välilehdet näkyvät.
 - Myös muita valikkokohteita voi lisätä Oma valikkoni -sivulle. Jos valikkokohteen voi lisätä, näytön oikeassa ylänurkassa näkyy teksti "My".

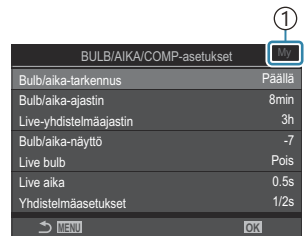

- ① Valikkokohta voidaan lisätä Oma valikkoni -sivulle

3. Paina painiketta ①.

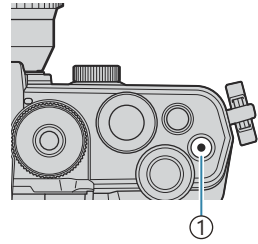

① ②-painike

- Saat kehotuksen valita sivu. Valitse Δ ∇ -nuolipainikkeilla Oma valikkoni -sivu, johon valikkokohte lisätään.

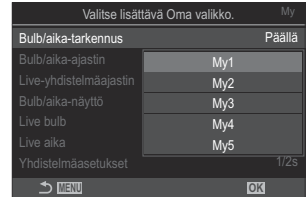

4. Lisää valikkokohta valitulle sivulle painamalla **OK**-painiketta.

- Kamerassa näkyvässä viestissä ilmoitetaan, että valikkokohta on lisätty Oma valikkoni -sivulle.

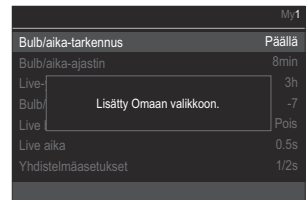

- Valikkokohtat, jotka on lisätty Oma valikkoni -sivulle, on merkitty Oma valikkoni -sivunumerolla.
- Valikkokohtat voidaan poistaa Oma valikkoni -sivulta painamalla ②-painiketta. Valitse **[Kyllä]** ja paina **OK**-painiketta.

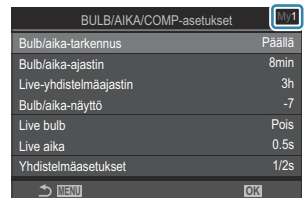

- Oma valikkoni -sivulle tallennetut valikkokohtat lisätään **My** (Oma valikkoni) -välilehteen.

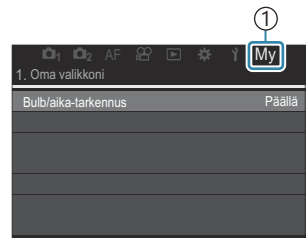

① **My** (Oma valikkoni)
-välilehti

5. Voit käyttää omaa valikkoa valitsemalla **My**-välilehden.

☞ Voit asettaa kameran näyttämään Oma valikkoni -sivun ensimmäisenä, kun painat **MENU**-painiketta.

☞ "Valikkonäytön kohdistimen määrittäminen (Valikkokohdistimen asetukset)" (P.390)

Oma valikkoni -asetusten hallinta

Voit järjestää Oma valikkoni -sivuilla olevia valikkokohtia, siirtää niitä sivujen välillä tai poistaa ne kokonaan Oma valikkoni -sivuilta.

1. Näytä valikot painamalla **MENU**-painiketta.
2. Tuo muokattava Oma valikkoni -sivu näkyviin ja paina **OK**-painiketta.

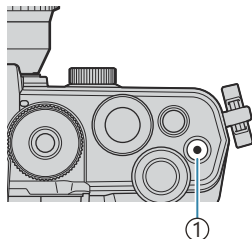

① **OK**-painike

- Alla olevat asetukset tulevat näkyviin.

[Muuta järjestystä]: Muuta valikkokohtien tai sivujen järjestystä. Valitse uusi sijainti **△ ▽ ◀ ▶**-painikkeilla.

[Poista tämä kohde]: Poista korostettu valikkokohta Oma valikko -sivulta. Valitse **[Kyllä]** ja paina **OK**-painiketta.

[Poista tämä sivu]: Poista Oma valikko -sivulta kaikki nykyisellä sivulla olevat valikkokohdat. Valitse **[Kyllä]** ja paina **OK**-painiketta.

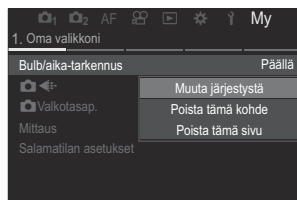

Kortti/kansio/tiedosto-asetukset

Kortin alustaminen (Kortin alustus)

: **PASMB** /S&Q: **PASM**

Kortit täytyy alustaa tällä kameralla ennen ensimmäistä käyttökertaa tai sen jälkeen, kun niitä on käytetty muilla kameroilla tai tietokoneissa.

Korttia alustettaessa kortilta tyhjennetään kaikki tallennettu data, myös suojatut kuvat.

Kun alustat jo käytössä ollutta korttia, varmista, ettei sillä ole tallennettuja kuvia, jotka haluat säilyttää kortilla.  ["Käytettävät kortit" \(P33\)](#)

Valikko

- **MENU** →  → 1. Kortti/Kansio/Tiedosto → Kortin alustus

Alusta kortti	[Kyllä]: Kortti alustetaan. [Ei]: Alustaminen peruutetaan.
Ei	Alustaminen peruutetaan.



Kuvien tallennuskansion määrittäminen (Määr. tallennuskansio)

 : **PASMB**  /S&Q: **PASM**

Määritä kortin kansio, johon kuvat tallennetaan.

Valikko

• MENU →  → 1. Kortti/Kansio/Tiedosto → Määr. tallennuskansio

Määritä ¹	<p>[Uusi kansio]: anna kolminumeroinen kansionumero.</p> <p>1. luku: [0] – [9] 2. luku: [0] – [9] 3. luku: [0] – [9]</p> <p>[Valmis kansio]: Valitse valmis kansio  -painikkeilla. Näkyviin tuodaan valitun kansion kaksi ensimmäistä kuvaa sekä viimeinen kuva.</p>
Älä määritä	<p>Kansiota, johon kuvat tallennetaan, ei ole määritetty. Jos kansio on jo määritetty, valinta peruutetaan.</p>

¹ Jos kansio on jo määritetty, näkyviin tulee kansion nimi. Valitse toinen kansio painamalla -painiketta.

Tiedoston nimivalinnat (Tiedoston nimi)

: **PASMB** /S&Q: **PASM**

Valitse, miten kamera nimeää tiedostot, kun kuvia tai videoita tallennetaan muistikorteille. Tiedostonimet koostuvat nelimerkkisestä etuliitteestä ja nelinumeroisesta luvusta. Valitse tämän vaihtoehdon avulla, miten tiedostonumerot määritetään.

Valikko

- **MENU** → **Ÿ** → 1. Kortti/Kansio/Tiedosto → Tiedoston nimi

Auto	Kun uusi muistikortti asennetaan, tiedostojen numerointi jatkuu viimeksi käytetystä numerosta. Jos kortilla on jo tiedosto, jolla on sama tai suurempi numero, numerointi jatkuu suurimmasta numerosta.
Nollaa	Kun kameraan asennetaan uusi kortti, kansioiden ja tiedostojen numerointi nollataan, jolloin kansioiden numerot alkavat numerosta 100 ja tiedostojen numerot numerosta 0001. Jos kortilla on jo kuvia, numerointi jatkuu suurimmasta numerosta.

Tiedostojen nimeäminen (Muokkaa tiedostonimeä)

: **PASMB** /S&Q: **PASM**

Muuta tiedostonimiä, joita kamera käyttää tallentaessaan kuvia ja videoita muistikorteille.

Valikko

• MENU → Ÿ → 1. Kortti/Kansio/Tiedosto → Muokkaa tiedostonimeä

sRGB	<p>[Päivämäärä (kpp)]: Merkit 2–4 ovat tallennuspäivämäärää vastaavat kuukausi ja päivä (lokakuusta joulukuuhun käytetään kirjaimia A–C). Voit asettaa ensimmäiseksi merkiksi haluamasi merkin.</p> <p>[Hakemiston numero]: Merkit 2–4 vastaavat kohdekansion numeroa (100–999). Voit asettaa ensimmäiseksi merkiksi haluamasi merkin.</p> <p>[Manuaalinen]: Voit asettaa ensimmäiset neljä merkkiä haluamallasi tavalla käyttäen alfanumeerisia merkkejä.</p>
Adobe RGB	<p>[Päivämäärä (kpp)]: Merkit 2–4 ovat tallennuspäivämäärää vastaavat kuukausi ja päivä (lokakuusta joulukuuhun käytetään kirjaimia A–C). Ensimmäistä merkkiä ei voi muuttaa merkistä _.</p> <p>[Hakemiston numero]: Merkit 2–4 vastaavat kohdekansion numeroa (100–999). Ensimmäistä merkkiä ei voi muuttaa merkistä _.</p> <p>[Manuaalinen]: Voit asettaa merkit 2–4 haluamallasi tavalla käyttäen alfanumeerisia merkkejä. Ensimmäistä merkkiä ei voi muuttaa merkistä _.</p>

Käyttäjätiedot

Objektiivitietojen tallentaminen (Objektiivin tietoaset.)

: **PASMB** /S&Q: **PASM**

Kameraan voidaan tallentaa enintään 10 sellaisen objektiivin tiedot, jotka eivät ole Micro Four Thirds- tai Four Thirds -järjestelmästandardien mukaisia. Näistä tiedoista saadaan myös kuvanvakautus- ja puolisuunnikkaan kompensointi -toiminnoissa käytettävä polttoväli. Tiedot tallennetaan Exif-merkintöinä.

Valikko

- **MENU** → **ȳ** → 2. Tiedot → Objektiivin tietoaset.

Luo objektiivitiedot	<p>Rekisteröi objektiivitiedot.</p> <p>[Objektiivin nimi]: anna objektiivin nimi.</p> <p>[Polttoväli]: anna polttoväli. [0.1]–[1000.0] mm</p> <p>[Aukon arvo]: anna aukkoarvo. [00.00]–[99.99]</p> <p>[Aseta]: tallenna antamasi objektiivitiedot.</p>
Objektiivin 01 (rekisteröity nimi) – Objektiivin 10 (rekisteröity nimi)	<p>Muokkaa rekisteröityjä objektiivitietoja.</p> <p>[Muokkaa]: Muokkaa rekisteröityjä objektiivitietoja.</p> <p>Muokkaa asetuksia [Objektiivin nimi], [Polttoväli] ja [Aukon arvo].</p> <p>[Poista]: poista rekisteröityjä objektiivitietoja.</p>

Merkkien syöttäminen

1. Vaihda isojen ja pienten kirjainten ja symbolien välillä painamalla **INFO**-painiketta.
2. Korosta merkki $\Delta \nabla \triangleleft \triangleright$ -painikkeilla ja syötä merkki painamalla **OK**-painiketta.
 - Valittu merkki tulee näkyviin merkkien syöttöalueelle (a).
 - Poista merkki painamalla ⌫ -painiketta.
3. Poista merkki merkkien syöttöalueella (a) liikuttamalla kohdistinta etu- ja takavalitsimilla.
 - Valitse merkki ja poista se painamalla ⌫ -painiketta.
4. Kun olet valmis, valitse **[End]** ja paina **OK**-painiketta.



- a Merkkien syöttöalue
 - b Kohdistimen siirtopainikkeet
 - c Näppäimistö
 - d Toimintaohje
- ⌫ -Merkkejä voi syöttää ja kohtia a-d käyttää myös kosketusohjauksella.

- Objektiivi lisätään objektiivitietojen valikkoon.
- Kun kiinnitettynä on objektiivi, joka ei tuo tietoja automaattisesti, käytettyjen tietojen kohdalla on valintamerkki (✓). Korosta objektiivit, joihin haluat lisätä valintamerkin (✓) ja paina **OK**-painiketta.

Tulostustarkkuus (DPI-asetus)



Valitse valokuvatiedostojen kanssa tallennettavat tulostustarkkuuden tiedot (pistettä tuumalla / dpi).
Valittua tarkkuutta käytetään, kun kuvat tulostetaan. DPI-asetus tallennetaan Exif-merkintänä.

Valikko

- MENU → Ÿ → 2. Tiedot → DPI-asetus

Tekijänoikeustietojen lisääminen (Tekijänoikeustiedot)



Valitse tekijänoikeustiedot, jotka tallennetaan kuviin niiden tallennuksen yhteydessä. Tekijänoikeustiedot tallennetaan Exif-tunnisteina.

Valikko

- MENU → Ÿ → 2. Tiedot → Tekijänoikeustiedot

- ⚠ Emme ei ole vastuussa **[Tekijänoikeustiedot]**-toiminnon käytöstä johtuvista kiistoista tai vahingoista. Käytä toimintoa omalla vastuullasi.
- ⚠ Poista antamasi tekijänoikeustiedot poistamalla kunkin kohteen merkit syöttönäytössä (P.405).

Tekijänoikeustietojen käyttöönotto

1. Valitse $\Delta \nabla$ -painikkeilla **[Tekijänoikeustiedot]** ja paina **OK**-painiketta.

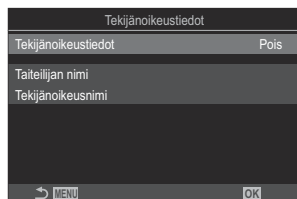

Tekijänoikeustietojen
asetusnäyttö

2. Korosta **[Päällä]** $\Delta \nabla$ -painikkeilla ja paina **OK**-painiketta.

Pois	Älä lisää Exif-tunnisteita, jotka sisältävät kuvaajan ja/tai tekijänoikeuksien haltijan nimet.
Päällä	Lisää Exif-tunnisteet, jotka sisältävät kuvaajan ja/tai tekijänoikeuksien haltijan nimet.

3. Näyttö palaa tekijänoikeustietojen asetusnäyttöön.

Tekijänoikeustietojen määrittäminen

1. Määritä asetukset.

- Valitse kohde $\Delta \nabla$ -painikkeilla ja tuo asetusvalikko näyttöön painamalla **OK**-painiketta.
- Asetusten määrittämisen jälkeen palaa tekijänoikeustietojen asetusnäyttöön painamalla **OK**-painiketta.

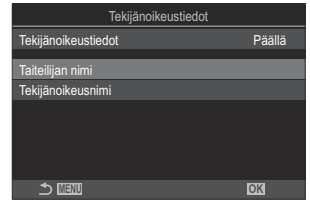

Taiteilijan nimi	Anna kuvaajan nimi.
Tekijänoikeusnimi	Anna tekijänoikeuksien haltijan nimi.

Merkkien syöttäminen

1. Vaihda isojen ja pienten kirjainten ja symbolien välillä painamalla **INFO**-painiketta.
2. Korosta merkki $\Delta \nabla \triangleleft \triangleright$ -painikkeilla ja syötä merkki painamalla **OK**-painiketta.
 - Valittu merkki tulee näkyviin merkkien syöttöalueelle (a).
 - Poista merkki painamalla ☒ -painiketta.
3. Poista merkki merkkien syöttöalueella (a) liikuttamalla kohdistinta etu- ja takavalitsimilla.
 - Valitse merkki ja poista se painamalla ☒ -painiketta.
4. Kun olet valmis, valitse **[End]** ja paina **OK**-painiketta.



- a Merkkien syöttöalue
b Kohdistimen siirtopainikkeet
c Näppäimistö
d Toimintaohje

☒ -Merkkejä voi syöttää ja kohtia a-d käyttää myös kosketusohjauksella.

Näyttö/ääni/yhteys-asetukset

Kosketussäätimien poistaminen käytöstä (Kosketusnäytön aset.)

: **PASMB** /S&Q: **PASM**

Ota kosketussäätimet käyttöön tai poista ne käytöstä.

Valikko

- **MENU** → **ÿ** → 3. Näyttö/ääni/yhteys → Kosketusnäytön aset.

Pois	Poista kosketussäätimet käytöstä.
Päällä	Ota kosketussäätimet käyttöön.













Näytön kirkkaus ja värisävy (Näytön säätö)

: **PASMB** /S&Q: **PASM**

Säädä näyttöruudun värilämpötilaa ja kirkkautta. Tämä vaihtoehto koskee sekä still-valokuvaustilaa että videotilaa.

Valikko

- MENU →  → 3. Näyttö/ääni/yhteys → Näytön säätö

 (Värilämpötila)	<p>Säädä värilämpötilaa.</p> <p>Säädä keltainen–sininen-akselia etuvalitsimella tai   -painikkeilla.</p> <p>Osoittimen ( ) tuominen lähemmäs A:tä lisää kuvaan punaisen vivahteen, ja sen tuominen lähemmäs B:tä lisää sinisen vivahteen.</p> <p>Säädä vihreä–magenta-akselia takavalitsimella tai   -painikkeilla.</p> <p>Osoittimen ( ) tuominen lähemmäs G:tä lisää kuvaan vihreän vivahteen, ja sen tuominen lähemmäs M:ää lisää magentan vivahteen.</p>
 (Kirkkaus)	<p>Säädä kirkkautta. Valitse vaihtoehto   -painikkeilla.</p> <p>[-7]-[±0]-[+7]</p>

- Vaihda värilämpötilan ja kirkkauden välillä ja aseta kukin kohde painamalla **INFO**-painiketta.
- Voit nollata asetuksen pitämällä **OK**-painiketta painettuna.
- **B**-tilassa näyttöruutu käyttää kohdassa **[Bulb/aika-näyttö]** valittua kirkkautta.  ”**BULB/AIKA/COMP-asetusten määrittäminen (BULB/AIKA/COMP-asetukset)**” (P.276)

















Etsimen kirkkaus ja värisävy (EVF-säätö)

: **PASMB** /S&Q: **PASM**

Säädä etsimen kirkkautta ja väriä. Näyttö vaihtuu etsimeen, kun näitä asetuksia säädetään.

Valikko

- MENU →  → 3. Näyttö/ääni/yhteys → EVF-säätö

 (Väriämpötila)	<p>Säädä väriämpötilaa.</p> <p>Säädä keltainen–sininen-akselia etuvalitsimella tai   -painikkeilla.</p> <p>Osoittimen ( ) tuominen lähemmäs A:tä lisää kuvaan punaisen vivahteen, ja sen tuominen lähemmäs B:tä lisää sinisen vivahteen.</p> <p>Säädä vihreä–magenta-akselia takavalitsimella tai   -painikkeilla.</p> <p>Osoittimen ( ) tuominen lähemmäs G:tä lisää kuvaan vihreän vivahteen, ja sen tuominen lähemmäs M:ää lisää magentan vivahteen.</p>
 (Kirkkaus)	<p>[EVF:n autom. kirkkaus pois] / [EVF:n autom. kirkkaus käytössä]: Etsimen kirkkaus ja ilmaisimen kontrasti mukautuvat automaattisesti ympäristön valaistusolosuhteisiin. Muuta asetusta   -painikkeilla.</p> <p>[]: Säädä kirkkautta. Valitse vaihtoehto   -painikkeilla.</p> <p>[-7]–[±0]–[+7]</p> <p> Kirkkautta ei voi muuttaa, kun [EVF:n autom. kirkkaus käytössä] on valittu.</p>

- Vaihda väriämpötilan ja kirkkauden välillä ja aseta kukin kohde painamalla **INFO**-painiketta.
- Voit nollata asetuksen pitämällä **OK**-painiketta painettuna.

Silmätunnistimen määrittäminen (Silmätunnistimen asetukset)



 : **PASMB**  /S&Q: **PASM**

Voit määrittää, mitä kamera tekee, kun asetat silmäsi etsimeen.

Valikko

- **MENU** → **Y** → 3. Näyttö/ääni/yhteys → Silmätunnistimen asetukset

EVF- automaattikytkin	<p>[Pois]: Näyttö ei vaihdu, kun asetat silmäsi etsimeen. Siirry näytöissä painamalla -painiketta.</p> <p>[Päällä]: etsin käynnistyy automaattisesti, kun asetat silmän siihen.</p>
Kytettäessä käyttöön	<p>Valitse, mitä näytetään, kun näyttö siirtyy automaattisesti etsimeen.</p> <p>[Säilytä näyttö]: näyttöruudussa näkynyt näyttö näkyy etsimessä.</p> <p>[Kuvausnäyttö]: etsin näyttää live-näkymän, vaikka toistonäyttö tai valikko olisi näkynyt näyttöruudussa.</p>
Kun näyttö avataan	<p>[Toiminnassa]: [EVF-automaattikytkin] on [Päällä] ja asetat silmän etsimeen, näyttö siirtyy etsimeen, vaikka näyttöruutu olisi auki.</p> <p>[Ei toiminnassa]: kun [EVF-automaattikytkin] on [Päällä] ja asetat silmän etsimeen, näyttö ei siirry etsimeen, jos näyttöruutu on auki.</p>

 **[EVF-automaattikytkin]**-asetusnäyttö tulee näkyviin, kun pidät -painiketta painettuna.

Tarkennuksen äänen poistaminen käytöstä



: **PASMB** /S&Q: **PASM**

Poista käytöstä ääni, joka kuuluu kameran tarkentaessa.

Valikko

- MENU → → 3. Näyttö/ääni/yhteys →

Päällä	Ääni kuuluu, kun automaattitarkennus on suoritettu onnistuneesti. Ääni kuuluu vain silloin, kun kamera tarkentaa ensin [C-AF] -toiminnon avulla.
Pois	Ääntä ei kuulu, kun automaattitarkennus on suoritettu onnistuneesti.

Jos haluat, että tarkennuksen merkkiääni soi äänettömässä tilassa, määritä **[Hiljaisen [♥] asetukset]** (P.197).

Ulkoisen näytön näyttövaihtoehdot (HDMI-asetukset)



Valitse signaalilähtö HDMI:n avulla liitettyihin ulkoisiin näyttöihin. Säädä kuvataajuutta, videon ruutukokoa ja muita asetuksia näytön määritysten mukaan.

Valikko

• MENU → Ÿ → 3. Näyttö/ääni/yhteys → HDMI-asetukset

Lähtökoko	Valitse signaalilähdön tyyppi HDMI-liittimeen. [C4K] : Signaali tuotetaan 4K digital cinema (4096 × 2160) -muodossa. [4K] : Jos mahdollista, signaali tuotetaan 4K (3840 × 2160) -muodossa. [1080p] : Jos mahdollista, signaali tuotetaan Full HD (1080p) -muodossa. [720p] : Jos mahdollista, signaali tuotetaan HD (720p) -muodossa.
Lähtökuvan taajuus	Valitse signaalin kuvataajuus sen mukaan, tukeeko laite NTSC- vai PAL-järjestelmää. [60p prioriteetti] : NTSC:tä tukevien alueiden kuvataajuus. [50P prioriteetti] : PAL:ia tukevien alueiden kuvataajuus.

ⓘ **[Lähtökuvan taajuus]**-asetusta ei voi muuttaa, kun kamera on liitetty toiseen laitteeseen HDMI-kaapelin avulla.

ⓘ Ääntä ei toisteta, ellei yhdistetty laite ole yhteensopiva äänimuodon kanssa.

🔊 Voit määrittää yksityiskohtaiset asetukset sille, kun signaaleja lähetetään HDMI-laitteeseen -/S&Q-tilassa. 📖 "HDMI-lähtö (HDMI-lähtö)" (P294)

USB-liitäntätilan valinta (USB-asetukset)



Valitse, miten kamera toimii, kun se liitetään ulkoisiin laitteisiin USB-liitäntän avulla.

Valikko

- MENU → Ÿ → 3. Näyttö/ääni/yhteys → USB-asetukset

USB-tila	<p>[Valitse]: liitäntätilan valintavalikko tulee näkyviin joka kerta, kun USB-kaapeli.</p> <p>[Tallennus]: Kamera toimii ulkoisena tallennuslaitteena. Kameran muistikortilla olevat tiedot voidaan kopioida tietokoneeseen.</p> <p>[MTP]: muistikortilla olevia kuvia voidaan katsella tai ne voidaan kopioida tietokoneeseen tietokoneohjelmistolla (P.446).</p> <p>[Verkkokamera]: Kameran voi yhdistää tietokoneeseen verkkokamerana online-kokouksia tai suoratoistoa varten (P.449). Tämä ei edellytä lisäajureiden tai -ohjelmistojen asentamista. Kameran tallentama video ja ääni siirretään tietokoneeseen yhdistämällä laitteet USB-liitäntällä (USB-suoratoisto).</p> <p>[RAW]: Käsittele kuvia kameras nopealla kuvankäsittelymoottorilla käyttäen OM Workspace -ohjelmistossa käytettävissä olevia tietokoneen toimintoja.</p> <p>Katso lisätietoja kohdasta "Kameran liittäminen RAW-suurnopeuskäsittelyä varten (RAW)" (P.448).</p> <p>[USB PD]: valitse tämä, kun kameras virransyöttö ei kytkeydy automaattisesti, kun se liitetään USB PD -yhteensopivaan laitteeseen. Useimmissa tilanteissa, tätä asetusta ei tarvitse valita.</p>
Virransyöttö USB:stä	<p>Valitse, syötetäänkö kameraan virtaa, kun se on yhdistetty tietokoneeseen USB:n kautta.</p> <p>[Kyllä]: kameraan syötetään virtaa, kun kamera ja tietokone on yhdistetty USB:n kautta.</p> <p>[Ei]: kameraan ei syötetä virtaa, kun kamera ja tietokone on yhdistetty USB:n kautta.</p>

🔌 Kun yhdistät kameran tietokoneeseen USB:n kautta silloin, kun **[Tallennus]**, **[MTP]**, **[Verkkokamera]** tai **[RAW]** on valittu, voit käyttää kameraa samalla, kun se saa virtaa.

Akku/lepotila-asetukset

Akun tilan esittäminen (Akun tila)

: **PASMB** /S&Q: **PASM**

Tuo kameraan asennettujen akkujen tila näkyviin.

Valikko

- **MENU** →  → 5. Akku/lepotila →  Akun tila

 Joitakin kohteita ei näytetä, kun kamera saa virtaa USB-verkkolaitteesta tai USB PD -yhteensopivasta USB-laitteesta.

Akun tilan näytön muuttaminen videotallennuksen aikana (Näyttökuvio)

: **PASMB** /S&Q: **PASM**

Valitse akun tilan näytön muoto. Akun tila voidaan näyttää prosenttiosuutena tai jäljellä olevan kuvausajan määränä.

🔗 Kuvausajan näyttö on tarkoitettu vain suuntaa antavaksi tiedoksi.

Valikko

• MENU →  → 5. Akku/lepotila →   Näyttökuvio

%	Akun tila näkyy prosenttiosuutena.
min	Akun tila näkyy jäljellä olevana kuvausaikana.  -tilassa akun tila näkyy vain videotallennuksen aikana.

Taustavalon himmentäminen (Taustav. LCD)

: **PASMB** /S&Q: **PASM**

Valitse, minkä ajan kuluttua näyttöruudun taustavalo himmenee, kun toimintoja ei suoriteta. Taustavalon himmentäminen vähentää akun virrankulutusta.

Valikko

- MENU →   → 5. Akku/lepotila → Taustav. LCD

8 s / 30 s / 1 min	Näyttöruudun taustavalo himmenee määritellyn ajan jälkeen.
Hold	Näyttöruudun taustavalo ei himmene.

Lepoasetusten (virransäästö) asettaminen (Torkku)

: **PASMB** /S&Q: **PASM**

Valitse, minkä ajan kuluttua kamera siirtyy lepotilaan, kun toimintoja ei suoriteta. Lepotilassa kameran toiminnot keskeytetään ja näyttöruutu sammuu.

Valikko

• MENU → Ÿ → 5. Akku/lepotila → Torkku

Pois	Kamera ei siirry lepotilaan.
1 min / 3 min / 5 min	Kamera siirtyy lepotilaan määritellyn ajan jälkeen.

- Normaali toiminta voidaan palauttaa painamalla laukaisinpainike puoliväliin.

ⓘ Kamera ei siirry lepotilaan seuraavissa tilanteissa:

- kun monivalotus on käynnissä, kun kamera on yhdistetty HDMI-laitteeseen, kun kamera on yhdistetty älypuhelimeen Wi-Fi:n kautta, kun kamera on yhdistetty tietokoneeseen, kun kamera on yhdistetty langattomaan kauko-ohjaukseen tai kun kamera saa virtaa USB-liitännän kautta.

Automaattisen sammutuksen vaihtoehtojen asettaminen (Autom. sammutus)

 : **PASMB**  / **S&Q: PASM**

Jos mitään toimintoja ei suoriteta tietyin ajan kuluessa siitä, kun kamera on siirtynyt lepotilaan, kameran virta katkeaa automaattisesti. Tämän vaihtoehdon avulla valitaan, minkä ajan kuluttua kameran virta katkeaa automaattisesti.

Valikko

• **MENU** →  → 5. Akku/lepotila → Autom. sammutus

Pois	Kameran virta ei katkea automaattisesti.
5 min / 30 min / 1 h / 4 h	Kameran virta katkeaa automaattisesti määritetyn ajan jälkeen.

 Kun kameran virta on katkennut automaattisesti, voit käynnistää kameran uudelleen kytkemällä siihen virran **ON/OFF**-vivulla.

Virrankulutuksen vähentäminen (Nopea torkkutila)



Vähennä virrankulutusta entisestään etsinkuvaamisen aikana. Voit lyhentää aikaa, jonka kuluttua taustavalo sammuu tai kamera siirtyy lepotilaan.

ⓘ Virransäästö ei ole käytettävissä:

- live-näkymänvalokuvauksen aikana, etsimen käytön aikana, monivalotuksen tai intervalliajastinkuvauksen aikana, kun kamera on yhdistetty HDMI-laitteeseen, kun kamera on yhdistetty älypuhelimeen Wi-Fi:n kautta, kun kamera on yhdistetty tietokoneeseen tai kun Bluetooth on käytössä.

Valikko

- MENU → ⏪ → 5. Akku/lepotila → Nopea torkkutila

Nopean torkkutilan käyttöönotto

1. Valitse $\Delta \nabla$ -painikkeilla **[Nopea torkkutila]** ja paina **OK**-painiketta.

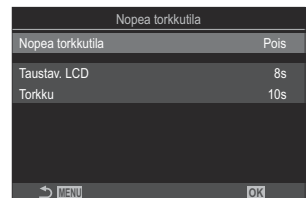

Nopean torkkutilan
asetusnäyttö

2. Korosta **[Päällä]** $\Delta \nabla$ -painikkeilla ja paina **OK**-painiketta.

Pois	Kamera ei siirry virransäästötilaan.
Päällä	Kamera siirtyy virransäästötilaan nopeasti. Kun virransäästö on käytössä ja erikoisohjauspaneeli näkyy näytössä (P.45), näyttöruudussa näkyy ECO-kuvake.

3. Näyttö palaa nopean torkkutilan asetusnäyttöön.

Nopean torkkutilan määrittäminen

1. Määritä asetukset.

- Valitse kohde Δ ∇ -painikkeilla ja tuo asetusvalikko näyttöön painamalla **OK**-painiketta.
- Asetusten määrittämisen jälkeen palaa nopean torkkutilan asetusnäyttöön painamalla **OK**-painiketta.

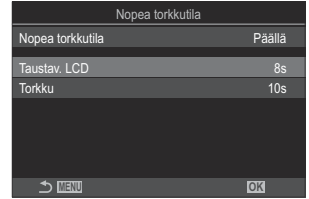

Taustav. LCD	Valitse, minkä ajan kuluttua näyttöruudun taustavalo himmenee, kun toimintoja ei suoriteta. [3 s] / [5 s] / [8 s]
Torkku	Valitse, minkä ajan kuluttua kamera siirtyy lepotilaan, kun toimintoja ei suoriteta. [3 s] / [5 s] / [8 s] / [10 s] / [15 s] / [30 s] / [1 min]

- Kun virransäästö on käytössä ja erikoisohjauspaneeli näkyy näytössä (P.45), näyttöruudussa näkyy ECO-kuvake.

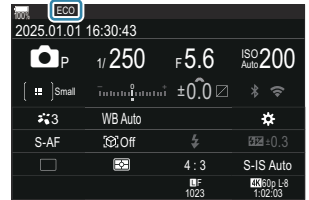

Nollaus/kello/kieli/muut-asetukset

Oletusasetusten palauttaminen (Nollaa/alusta asetukset)

: **PASMB** /S&Q: **PASM**

Palauta kameran asetukset tehdasasetusten mukaisiksi. Voit palauttaa lähes kaikki asetukset tai vain suoraan valokuvaukseen liittyvät asetukset.

Valikko

- **MENU** →  → 6. Nollaa/kello/kieli/muut → Nollaus/alusta asetukset

Nollaa kuvaamisen asetukset	Palauta vain valokuvaukseen liittyvät asetukset.
Alusta kaikki asetukset	Palauta kaikki asetukset lukuun ottamatta muutamaa poikkeusta, kuten kellonaika ja kieli.

 Katso tietoja nollattavista asetuksista kohdasta ["Oletusasetukset" \(P.492\)](#).

 Asetukset voidaan tallentaa OM Workspace- tai OM Image Share -ohjelman avulla. Lisätietoa saat verkkosivuiltamme.

Kameran kellonajan asettaminen

(🕒) Asetukset

📷: **PASMB** 📷/S&Q: **PASM**

Aseta kameran kello aikaan.

Valikko

• MENU → 📷 → 6. Nollaa/kello/kieli/muut → 🕒 Asetukset

🕒	Aseta päiväys, aika ja päiväyksen muoto. Korosta kohteita ◀▶-painikkeilla ja muuta korostettua kohdetta △▽-painikkeilla.
Aikavyöhyke	Aseta aikavyöhyke ja kesäaika. Muuta aikavyöhykettä △▽-painikkeilla. INFO -painiketta painamalla voit asettaa kesäajan. Kesäaika otetaan käyttöön tai poistetaan käytöstä joka kerta, kun INFO -painiketta painetaan.

Kielen valinta (🗣️)

📷: **PASMB** 📺/S&Q: **PASM**

Valitse kameran valikkojen ja työkaluvihjeiden kieli.

Valikko

- MENU → ⚙️ → 6. Nollaa/kello/kieli/muut → 🗣️

Keinohorisontin kalibrointi (Tasonsäättö)



Korjaa keinohorisontin poikkeama. Kalibroi keinohorisontti, jos se ei ole enää täysin pysty- tai vaakasuorassa.

Valikko

- MENU → Ÿ → 6. Nollaa/kello/kieli/muut → Tasonsäättö

Nollaus	Palauta keinohorisontin asetukset tehdasetusten mukaisiksi.
Säädä	Valitse viitepiste (nollapiste). Kalibroi keinohorisontti, kun olet asettanut kameran oikeaan asentoon.

Kuvankäsittelytoimintojen tarkastus (Pikselikart.)

: **PASMB** /S&Q: **PASM**

Tarkista kuva-anturin ja kuvankäsittelyn toiminnot samanaikaisesti. Saat parhaan tuloksen, kun lopetat kuvaamisen ja toiston ja odotat vähintään minuutin ennen pikselikartoitusta.

 Suorita tarkistus uudelleen, jos kytket vahingossa kameraan virran tarkistuksen aikana.

Valikko

- **MENU** →   6. Nollaa/kello/kieli/muut → **Pikselikart.**

Laiteohjelmistoversion näyttäminen (Laiteohjelmistoversio)

: **PASMB** /S&Q: **PASM**

Näytä kameran ja siihen liitettyjen objektiivien tai muiden oheislaitteiden laiteohjelmistoversiot. Voit tarvita näitä tietoja, kun otat yhteyttä asiakastukeen tai päivität laiteohjelmistoja.

Valikko

- **MENU** →  → 6. Nollaa/kello/kieli/muut → **Laiteohjelmistoversio**

Sertifikaattien näyttäminen (Sertifikaatti)

: **PASMB** /S&Q: **PASM**

Tuo näkyviin joidenkin kameran noudattamien standardien vaatimustenmukaisuussertifikaatit.

Valikko

- **MENU** →   6. Nollaa/kello/kieli/muut → **Sertifikaatti**

Kameran liittäminen ulkoisiin laitteisiin

Liittäminen ulkoisiin laitteisiin

Kameralla voidaan suorittaa useita erilaisia tehtäviä, kun se liitetään ulkoiseen laitteeseen, kuten tietokoneeseen tai älypuhelimeen.

Wi-Fin ja Bluetoothin[®] käyttöön liittyvät varotoimet

Poista langaton lähiverkkoyhteys ja **Bluetooth**[®] käytöstä maissa, alueilla ja sijainneissa, joissa niiden käyttö on kielletty.

Kamerassa on sisäänrakennettu langaton lähiverkkoyhteys ja **Bluetooth**[®]. Näiden ominaisuuksien käyttäminen myyntialueen ulkopuolisissa maissa saattaa rikkoa paikallisia langatonta verkkoa koskevia määräyksiä.

Sijaintitietojen hankkiminen saattaa olla joissakin maissa tai jollakin alueilla kiellettyä ilman viranomaisten etukäteen myöntämää lupaa. Tämän vuoksi joillakin myyntialueilla kameroiden sijaintitietonäytöt saattavat olla toimitushetkellä poissa käytöstä.

Jokaisella maalla on omat lakinsa ja määräyksensä. Tutustu niihin ennen matkustamista ja noudata niitä ulkomailla ollessasi. Yhtiömme ei ole vastuussa, jos käyttäjä jättää noudattamatta paikallisia lakeja ja määräyksiä.

Poista Wi-Fi ja GPS käytöstä lentokoneissa ja muissa paikoissa, joissa niiden käyttö on kielletty.

 ["Kameran langattoman yhteyden poistaminen käytöstä \(Lentokonetila\)" \(P.430\)](#)

- ① Langattomat lähetykset ovat alttiita kolmansien osapuolten suorittamille sieppauksille. Ota tämä huomioon langattomien ominaisuuksien käytössä.
- ① Langaton lähetin-vastaanotin sijaitsee kameran kahvassa. Pidä se mahdollisimman kaukana metalliesineistä. Signaali voi heiketä, jos kahva on peitettynä tai siitä pidetään kiinni.
- ① Kun kuljetat kameraa laukussa tai muussa säilytystilassa, ota huomioon, että säilytystilan sisältö tai valmistusmateriaalit saattavat häiritä langatonta lähetystä ja estää kameraa muodostamasta yhteyttä älypuhelimeen.
- ① Wi-Fi-yhteys lisää akkuvirran kulutusta. Jos akun varaus loppuu, yhteys saattaa katketa.
- ① Langatonta tiedonsiirtoa voivat hidastaa tai muulla tavoin häiritä laitteet, jotka tuottavat radiotaajuista säteilyä, magneettikenttiä tai staattista sähköä, kuten mikroaaltouunit ja langattomat puhelimet.
- ① Osa langattoman lähiverkkoyhteyden ominaisuuksista ei ole käytettävissä, kun muistikortin kirjoitus suojauskytkin on LOCK-asennossa.

Kameran langattoman yhteyden poistaminen käytöstä (Lentokonetila)

: **PASMB** /S&Q: **PASM**

Poista kameran langattomat toiminnot (Wi-Fi/**Bluetooth**®) käytöstä.

Valikko

• **MENU** →   4. Wi-Fi/Bluetooth → Lentokonetila

Pois	Langaton yhteys on käytössä.
Päällä	Langaton yhteys on poistettu käytöstä. Yhteys on poissa käytöstä siihen asti, että asetus muutetaan tilaan [Pois] .  -kuvake tulee näyttöön, kun valitset asetukseksi [Päällä] .

 Yhteys langattomalla radioaalto-ohjain FC-WR:llä on mahdollista, vaikka asetusvalinta olisi **[Päällä]**.

Kameran liittäminen älypuhelimeseen

Yhdistäminen älypuhelimiin

Käytä kameran langattomia LAN- (Wi-Fi) ja **Bluetooth**[®]-toimintoja yhteyden muodostamiseksi älypuhelimeseen, jolla voit käyttää sovellusta tehostamaan kamerankäyttöäsi sekä ennen kuvaamista että sen jälkeen. Kun yhteys on muodostettu, voit ladata ja ottaa kuvia etänä ja lisätä paikkatietoja kuviin.

- Toimintaa ei taata kaikissa älypuhelimissa.

Mitä tarkoitukseen suunnitellulla OM Image Share -sovelluksella voi tehdä?

- **Ladata kuvia kamerasta älypuhelimeseen**

Ladata jaettavaksi merkittyjä kuvia ([P.318](#)) älypuhelimeesi.

Voit myös valita kuvia älypuhelimella ladattavaksi kamerasta.

- **Kuvaaminen kauko-ohjauksella älypuhelimella**

Voit hallita kameraa kauko-ohjauksella ja ottaa kuvia älypuhelimella.

- **Käsittele kuvia kauniisti**

Käytä vaikuttavia tehosteita älypuhelimeseen ladatuissa kuvissasi helpokäyttöisten säätimien avulla.

- **GPS-tunnisteiden lisääminen kameran kuviin**

Voit lisätä kameralla otettuihin kuviin paikkatietoja käyttämällä älypuhelimien GPS-toimintoa.

Tarkempia tietoja saat verkkosivuiltamme.

Laiteparin muodostaminen kameran ja älypuhelimien välille (Laiteyhteys)

Noudata alla olevia ohjeita, kun yhdistät laitteet ensimmäistä kertaa.

- Säädä laitepariasetuksia OM Image Share -sovelluksella eikä älypuhelimien käyttöjärjestelmään kuuluvalla asetussovelluksella.

1. Käynnistä aikaisemmin älypuhelimeen asennettu erityinen OM Image Share -sovellus.

2. Napauta -kuvaketta kuvaamisen valmiustilanäytössä.

 Voit myös suorittaa seuraavat toiminnot.

Erikoisohjauspaneeli



Valikko

- MENU → Y → 4. Wi-Fi/Bluetooth → Laiteyhteys

3. Valitse **[Laiteyhteys]** ja paina **OK**-painiketta.

4. Säädä Wi-Fi/Bluetooth® -asetuksia noudattamalla näytön ohjeita.

- **Bluetooth**-sijainnin nimi ja salasana, Wi-Fi SSID ja salasana ja QR-koodi näkyvät näyttöruudussa.



① **Bluetooth**-sijainnin nimi

Bluetooth-salasana





② Wi-Fi SSID

Wi-Fi-salasana

③ QR-koodi

5. Napauta OM Image Share -näytön alaosassa olevaa kamerakuvaketta.

- **[Helpot asetukset]**-välilehti tulee näkyviin.

6. Skanna QR-koodi ja säädä yhteysasetuksia noudattamalla näyttöön tulevia OM Image Share -sovelluksen ohjeita.
- Jos et pysty skannaamaan QR-koodia, säädä asetuksia manuaalisesti noudattamalla näyttöön tulevia OM Image Share -sovelluksen ohjeita.
 - **Bluetooth**[®]: Muodosta yhteys valitsemalla sijainnin nimi ja antamalla kameran näytössä näkyvä salasana OM Image Share -sovelluksen Bluetooth-asetusten valintaikkunaan.
 - Wi-Fi: Muodosta yhteys antamalla kameran näytössä näkyvä SSID ja salasana OM Image Share -sovelluksen Wi-Fi-asetusten valintaikkunaan.
 - Näytöllä oleva  muuttuu vihreäksi, kun laitepari on muodostettu.
 - **Bluetooth**[®] -kuvake ilmaisee tilan seuraavasti:
 - : Kamera lähettää langattoman signaalin.
 - : Langaton yhteys on muodostettu.
7. Katkaise Wi-Fi-yhteys painamalla kameran **MENU**-painiketta tai koskettamalla näytössä olevaa  **MENU** -kuvaketta.
- Voit myös katkaista kameran virran ja lopettaa yhteyden OM Image Share -sovelluksesta.
 - Oletusasetuksissa **Bluetooth**[®]-yhteys pysyy aktiivisena Wi-Fi-yhteyden katkaisemisen jälkeenkin, joten voit ottaa kuvia etäältä älypuhelimien avulla. Aseta kamera katkaisemaan myös **Bluetooth**[®]-yhteys Wi-Fi-yhteyttä katkaistaessa asettamalla [**Bluetooth**]-asetukseksi [**Pois**].

Älypuhelin-yhteyden suojaus asettaminen (Wi-Fi-yhteyden suojaus)

Määritä älypuhelimieen muodostettavan Wi-Fi-yhteyden suojaus.

Valikko

• MENU → ⚙ → 4. Wi-Fi/Bluetooth → ⚙ Asetukset → Wi-Fi-yhteyden suojaus

- ⓘ Jos asetuksena on **[WPA2/WPA3]**, et välttämättä voi muodostaa Wi-Fi-yhteyttä älypuhelimieen. Jos näin käy, valitse **[WPA2]**.
- ⓘ Kun asetusta muutetaan, sekä Wi-Fi- että **Bluetooth®**-yhteyden salasanan voi vaihtaa.
- ⓘ Yhdistä uudelleen älypuhelimieen salasanojen vaihtamisen jälkeen. 📖 "Laiteparin muodostaminen kameran ja älypuhelimien välille (Laiteyhteys)" (P.432)

Langattoman yhteyden valmiusasetus, kun kamera on päällä (Bluetooth)

Voit valita, säilyykö kameran langaton yhteys älypuheliimeen tai valinnaiseen kauko-ohjaimen valmiustilassa, kun virta on kytketty.

🔊 Viimeistelet laiteparin muodostaminen kameran ja älypuhelimien tai valinnaisen kauko-ohjaimen välille etukäteen. **[Bluetooth]**-asetusta ei voi valita ennen kuin laitepari on muodostettu.

Valikko

• MENU ➔ ⏪ ➔ 4. Wi-Fi/Bluetooth ➔ Bluetooth

Pois	Kamera ei ole valmiustilassa langatonta yhteyttä varten eikä langatonta signaalia lähetetä, vaikka virta olisi kytkettykin.
Päällä 🔄	Kun kameran virta on kytketty, kamera lähettää langatonta signaalia ja on valmiustilassa langatonta yhteyttä varten. Voit yhdistää kameran ja älypuhelimien OM Image Share -toiminnolla ja ottaa kuvia etäältä tai siirtää kuvia.
Päällä 🔄 📶	Kun kamera on päällä, se aloittaa langattomien signaalien lähettämisen, ja jos se on jo muodostanut laiteparin (P455), se on valmiustilassa kauko-ohjausyhteyttä varten.

🔊 Jos GPS-seurantaloki on käytössä laitteen yhteydessä käytettäväksi tarkoitettu OM Image Share -sovelluksessa, sovelluksesta ladatut paikkatiedot lisätään kuviin, jotka on otettu **[Päällä 🔄]**-toiminnon ollessa valittuna.

Langattomat asetukset, kun kameran virta on katkaistu (Yhteyden valmiustila)

Voit valita, säilyykö kameran langaton yhteys älypuheliimeen, kun virta on katkaistu.

Valikko

• MENU → Y → 4. Wi-Fi/Bluetooth → -asetukset → Yhteyden valmiustila

Valitse	Kun sammutat kameraa, sinulta kysytään, säilytetäänkö kameran langaton yhteys älypuheliimeen.
Pois	Kameran virran katkaiseminen katkaisee langattoman yhteyden älypuheliimeen.
Päällä	Kun kameran virta katkaistaan, yhteys älypuheliimeen pysyy aktiivisena ja älypuhelin voi edelleen käyttää kuvien lataamiseen tai tarkastelemiseen kamerasta.

”Valitse”

Kun [Valitse]-valinta on käytössä [Yhteyden valmiustila]-asetukselle, näkyviin tulee vahvistusikkuna, ennen kuin kameran virta katkeaa, jos kaikki seuraavat ehdot täyttyvät:

- [Lentokonetila] -asetuksen tila on [Pois]
- Kameralla on yhteys älypuheliimeen (P.432)
- Muistikortti on oikein asetettu

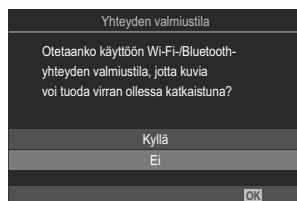



Kyllä	Katkaisee kameran virran mutta jättää langattoman älypuheliinyhteyden aktiiviseksi.
Ei	Katkaisee kameran virran ja langattoman älypuheliinyhteyden.

- ① Jos mitään toimintoja ei suoriteta noin minuutin aikana sen jälkeen, kun vahvistusikkuna on tullut näkyviin, kamera katkaisee langattoman yhteyden älypuheliimeen, ja sen virta katkeaa automaattisesti.
- ② Jos langaton yhteys jätetään aktiiviseksi, se katkeaa automaattisesti, jos yhteyden voi muodostaa uudelleen kytkemällä kameran virran.
 - yhteys on käyttämättä 12 tuntia
 - muistikortti poistetaan
 - akku vaihdetaan
 - sisäänrakennetussa latauksessa tapahtuu virhe

☞ Jos **[Päällä]** valitaan asetukselle **[Yhteyden valmiustila]**, kameran virta ei ehkä kytkeydy heti, kun **ON/OFF**-vipu on asennossa **ON**.

Kuvien siirtäminen älypuhelimeseen

Voit valita kuvia kamerasta ja ladata ne älypuhelimeseen. You can also use the camera to select images you want to share in advance.  "Selecting Pictures for Sharing (Share Order)" (P.318)

- Jos **[Pois]** tai **[Päällä 

1. Napauta älypuhelimien OM Image Share -sovelluksessa **[Tuo kuvia]** -painiketta.**

 Älypuhelimesta riippuen näkyviin saattaa tulla Wi-Fi-yhteyden vahvistusnäyttö. Noudata näytön ohjeita älypuhelimien ja kameran yhdistämisestä.

- Kaikki kamerassa olevat kuvat näytetään luettelona.

2. Valitse siirrettävät kuvat ja napauta Tallenna-painiketta.

- Kun tallennus on tehty, voit sammuttaa kameran älypuhelimella.
- Vaikka **[Bluetooth]** (P.435) olisi **[Pois]** tai **[Päällä 

438**

Kuvien lataaminen automaattisesti, kun kameran virta on katkaistu



Määritä kamera lataamaan kuvat automaattisesti älypuhelimeen, vaikka virta olisi katkaistu:

- Merkitse kuvia jaettavaksi ([P318](#)).
- Ota yhteyden valmiustila käyttöön ([P436](#)).
- Jos käytät iOS-laitetta, käynnistä OM Image Share.

Kun merkitset kuvan jaettavaksi kamerassa ja katkaiset kameran virran, OM Image Share -sovellukseen ilmestyy ilmoitus. Kun napautat ilmoitusta, kuvat siirretään älypuhelimeen automaattisesti.

Kuvaaminen kauko-ohjauksella älypuhelimella (Live View)

Voit ottaa kuvia etäältä käyttämällä kameraa älypuhelimella samalla, kun katselet live-näkymää älypuhelimien näytössä.

- Kamerassa näkyy yhteysnäyttö, ja kaikki toiminnot tehdään älypuhelimesta.
- Jos **[Pois]** tai **[Päällä ** on valittuna **[Bluetooth] (P435)**-toimintoa varten, valitse **[Päällä **.
- **[Päällä **-vaihtoehdon valitseminen **[Bluetooth] (P435)**-toimintoa varten siirtää kameran valmiustilaan ja valmiiksi langatonta yhteyttä varten.

1. Käynnistä OM Image Share ja napauta **[Kauko-ohjaus]**-painiketta.

2. Napauta **[Live View]**-vaihtoehtoa.

3. Ota kuva napauttamalla laukaisinpainiketta.

- Otettu kuva tallennetaan kameran muistikortille.

 Vaikka **[Bluetooth] (P435)** olisi **[Pois]** tai **[Päällä **, **[Live-näkymä]**-toimintoa voi käyttää käynnistämällä kameran **[Laiteyhteys]**-toiminnon.

 Käytettävissä olevat kuvausasetukset ovat osittain rajallisia.

Kuvaaminen kauko-ohjauksella älypuhelimella (Etälaukaisin)

Voit ottaa kuvia etäältä käsin käyttämällä kameraa älypuhelimella (Laukaisimen kauko-ohjaus).

- Kaikki toiminnot ovat käytettävissä kamerassa. Lisäksi voit ottaa kuvia ja tallentaa videoita käyttämällä älypuhelimien näytössä näkyvää laukaisinpainiketta.
- Jos **[Pois]** tai **[Päällä 📷]** on valittuna **[Bluetooth] (P.435)**-toimintoa varten, valitse **[Päällä 📷]**.
- **[Päällä 📷]**-vaihtoehdon valitseminen **[Bluetooth] (P.435)**-toimintoa varten siirtää kameras valmiustilaan ja valmiiksi langatonta yhteyttä varten.

1. Käynnistä OM Image Share ja napauta **[Kauko-ohjaus]**-painiketta.

2. Napauta vaihtoehtoa **[Etälaukaisin]**.

3. Ota kuva napauttamalla laukaisinpainiketta.

- Otettu kuva tallennetaan kameras muistikortille.

🔊 Vaikka **[Bluetooth] (P.435)** olisi **[Pois]** tai **[Päällä 📷]**, **[Etälaukaisin]**-toimintoa voi käyttää käynnistämällä kameras **[Laiteyhteys]**-toiminnon.

Paikkatietojen lisääminen kuviin

Voit lisätä kameralla otettuihin kuviin paikkatietoja käyttämällä älypuhelimien GPS-toimintoa.

- Jos **[Pois]** tai **[Päällä 📍]** on valittuna **[Bluetooth] (P435)**-toimintoa varten, valitse **[Päällä 📍]**.
- **[Päällä 📍]**-vaihtoehdon valitseminen **[Bluetooth] (P435)**-toimintoa varten siirtää kamerasovelluksen valmiustilaan ja valmiiksi langatonta yhteyttä varten.

1. Käynnistä OM Image Share ennen kuvien ottamista kameralla ja ota käyttöön sijaintitietojen lisäystoiminto.

- Kun sinua kehoitetaan synkronoimaan älypuhelimien ja kamerasovelluksen kelloja, noudata OM Image Share -sovelluksen ohjeita.

2. Ota kuvia kameralla.

- Kun sijaintitiedot voidaan lisätä, kuvausnäyttöön syttyy 📍-kuvake. Kun kamera ei pysty hankkimaan sijaintitietoja, 📍-kuvake vilkkuu.
- Voi kestää jonkin aikaa, ennen kuin kamera on valmis lisäämään sijaintitiedot, kun sen virta on kytketty tai kun se on palautettu lepotilasta.
- Sijaintitiedot lisätään kuviin, jotka on otettu, kun 📍-kuvake näkyy näytössä.
- 📍-kuvake näkyy näytössä, kun katselet kuvaa, jossa on sijaintitiedot.

📍 Paikkatietoa ei ole lisätty videoihin.

3. Kun olet lopettanut kuvaamisen, ota pois sijaintitietojen lisäämistöiminto OM Image Share -sovelluksessa.

Älypuhelin-yhteysasetusten nollaaminen (Nollaa -asetukset)

Voit palauttaa älypuhelin-yhteysasetukset oletusarvoihin.

Valikko

- MENU →  → 4. Wi-Fi/Bluetooth → -asetukset → Nollaa -asetukset

 Seuraavat valikkokohteet nollataan.

- [[Wi-Fi-yhteyden suojaus](#)] (P.434) / [[Wi-Fi-yhteyden salasana](#)] (P.444) / [[Yhteyden valmiustila](#)] (P.436)

 Ennen yhdistämistä älypuhelimeen laitepari on muodostettava uudelleen (P.432).

Salasanan vaihto (☑-yhteyden salasana)

Wi-Fi-/Bluetooth®-salasanojen vaihtaminen:

Valikko

- MENU → ☰ → 4. Wi-Fi/Bluetooth → ☑-asetukset → ☑-yhteyden salasana

1. Paina Ⓞ-painiketta näytössä näkyvien ohjeiden mukaan.
 - Uusi salasana asetetaan.

🔗 Sekä Wi-Fi- että **Bluetooth**®-yhteyden salasanan voi vaihtaa.

🔗 Yhdistä uudelleen älypuhelimeen salasanojen vaihtamisen jälkeen. 🖱️ ["Laiteparin muodostaminen kameran ja älypuhelimien välille \(Laiteyhteys\)" \(P.432\)](#)

Liittäminen tietokoneisiin USB:n kautta

Ohjelmiston asentaminen

Asenna seuraavat ohjelmistot, jotta voit käyttää kameraa, kun se on liitetty suoraan tietokoneeseen USB-liitännän avulla.

OM Workspace

Tämän tietokonesovelluksen avulla voidaan ladata, katsella ja hallita kameralla tallennettuja kuvia ja videoita. Kun RAW-dataa muokataan OM Workspace -ohjelmistossa, suurnopeuskäsittely kameran moottoria käyttämällä on käytössä. Lisäksi sen avulla voidaan päivittää kameran laiteohjelma. Ohjelmisto on ladattavissa verkkosivuiltamme. Ohjelmiston lataaminen edellyttää kameran sarjanumeron antamista.

Asenna ohjelmisto näytön ohjeiden mukaisesti. Järjestelmävaatimukset ja asennusohjeet ovat saatavissa verkkosivuiltamme.

Kuvien kopioiminen tietokoneeseen (Tallennus/MTP)

Kun kamera on liitetty tietokoneeseen, se voi toimia ulkoisena tallennusvälineenä pitkälti samalla tavalla kuin kiintolevy tai muu ulkoinen tallennusväline. Kamerasta voidaan kopioida tietoja tietokoneeseen.

1. Varmista, että kameran virta on katkaistu, ja liitä se tietokoneeseen USB-kaapelin avulla.

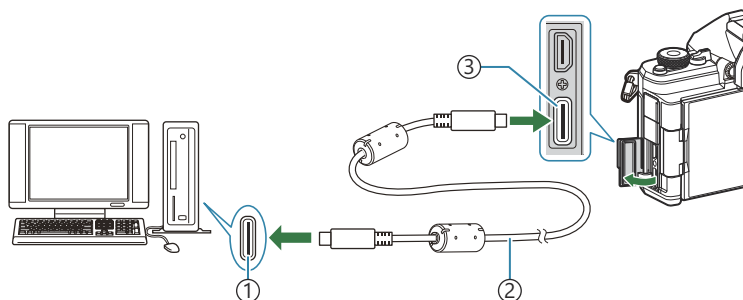

- ① USB-portti
- ② USB-kaapeli (toimitettu mukana)
- ③ USB-liitin

- USB-porttien sijainti vaihtelee eri tietokoneissa. Lisätietoja tietokoneesi USB-porteista on sen mukana toimitetuissa ohjeissa.
- Jos tietokoneen USB-portti on tyyppin A portti, käytä valinnaista CB-USB11-kaapelia.

2. Kytke kameraan virta.

- Kameran näyttöön tulevassa viestissä kehoitetaan määrittämään laite, johon USB-kaapeli on liitetty.
- Jos näytössä ei näy viestiä, valitse **[USB-tila] (P.412)**-asetukseksi **[Valitse]**.
- Jos akkuvirta on hyvin vähissä, kameran näytössä ei näytetä viestiä, kun se liitetään tietokoneeseen. Varmista, että akut on ladattu.

3. Valitse **[Tallennus]** tai **[MTP]** Δ ∇ -painikkeilla ja paina **OK**-painiketta.

[Tallennus]: kamera toimii kortinlukijana.

[MTP]: kamera toimii kannettavana laitteena.

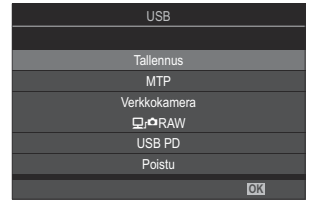

4. Kamera liitetään tietokoneeseen uutena tallennusvälineenä.

- ⚠ Tiedonsiirron toimintaa ei voida taata seuraavissa ympäristöissä, vaikka tietokoneessa olisikin USB-liitäntä:
 - tietokoneissa, joihin on lisätty USB-liitäntä laajennuskortin tms. avulla. tietokoneissa, jotka on toimitettu ilman tehtaalla asennettua käyttöjärjestelmää tai jotka ovat kotona koottuja.
- ⚠ Kameran toimintoja ei voi käyttää, kun kamera on liitetty tietokoneeseen.
- ⚠ Jos tietokone ei pysty tunnistamaan kameraa, irrota USB-kaapeli ja kytke se uudestaan tietokoneeseen.
- ⚠ Kun **[MTP]** on valittu, yli 4 Gt:n videoita ei voi kopioida tietokoneelle.

Kameran liittäminen RAW-suurnopeuskäsittelyä varten (RAW)

Kun muokkaat RAW-tietoja kameralla ja yhdistetyllä tietokoneella, käsittely on nopeampaa kuin muokkaaminen pelkällä tietokoneella.

1. Varmista, että kamerasvirta on katkaistu, ja liitä se tietokoneeseen USB-kaapelin avulla.
2. Kytke kameraan virta.
 - Kameran näyttöön tulevassa viestissä kehoitetaan määrittämään laite, johon USB-kaapeli on liitetty.
 - Jos näytössä ei näy viestiä, valitse **[USB-tila] (P412)**-asetukseksi **[Valitse]**.
 - Jos akkuvirta on hyvin vähissä, kamerasnäytössä ei näytetä viestiä, kun se liitetään tietokoneeseen. Varmista, että akut on ladattu.

3. Valitse **[RAW]** **△ ▽**-painikkeilla ja paina **OK**-painiketta.

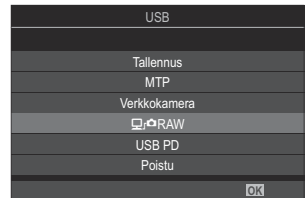

4. Käynnistä tietokoneeseen asennettu OM Workspace -ohjelma.

5. Valitse käsiteltävä kuva.



- Vain kuvat, jotka on otettu seuraavilla kameroilla.
OM-1 Mark II / OM-1 / OM-3 (alkaen tammikuusta 2025)
- Et voi valita yhdistetyn kameras SD-kortilla olevia kuvia.

6. Käsittele RAW-kuvia.

- Kamerassa käytettävissä olevia kuvausasetuksia ja sitä kautta käsiteltäviä RAW-kuvia voi säätää.
- Käsitellyt kopiot tallennetaan JPEG-muodossa.
- USB-RAW-datan muokkaus ei ole käytettävissä, kun liitettyjä kameroita on kaksi tai enemmän.
- Lisätietoja ohjelmiston käyttämisestä on sen käyttönaikaisessa ohjeessa.

Kameran käyttö verkkokamerana (Verkkokamera)

Kameran voi yhdistää tietokoneeseen verkkokamerana online-kokouksia tai suoratoistoa varten. Tämä ei edellytä lisäajureiden tai -ohjelmistojen asentamista. Kameran tallentama video ja ääni siirretään tietokoneeseen yhdistämällä laitteet USB-liitännällä (USB-suoratoisto).

1. Varmista, että kameran virta on kytkettynä, ja käänä / / **S&Q**-valitsin -asentoon.

2. Liitä kamera tietokoneeseen.

 USB-porttien sijainti vaihtelee eri tietokoneissa. Lisätietoja tietokoneesi USB-porteista on sen mukana toimitetuissa ohjeissa.

3. Kytke kameraan virta.

 Jos näytössä ei näy viestiä, valitse **[USB-tila] (P.412)**-asetukseksi **[Valitse]**.

 Jos akkuvirta on hyvin vähissä, kameran näytössä ei näytetä viestiä, kun se liitetään tietokoneeseen. Varmista, että akut on ladattu.

4. Valitse **[Verkkokamera]**   -painikkeilla ja paina **OK**-painiketta.











- Kamera siirtyy kuvaustilaan.
-  -kuvake tulee näkyviin.
- Säädä kirkkaus ja tarkennus kamerasta.

5. Käynnistä tietokoneella haluamasi verkkokokous- tai suoratoistopalvelun sovellus. Valitse sovelluksen laiteasetuksista liitetyn kameran malli.

- Kuvan ja äänen lähetykset alkavat.
- Suoratoistettavan videon tarkkuus on 1280 × 720.
- Kun **[Kuvataajuus]**-asetuksen arvo kohdassa   on **[60p]**, **[30p]** tai **[24p]**, video toistetaan **[30p]**-taajuudella. Kun asetusarvo on **[50p]** tai **[25p]**, video toistetaan **[25p]**-taajuudella.

 Kameraa voidaan käyttää verkkokamerana, vaikka siinä ei olisi muistikorttia.

 Jos kameraan liitetään ulkoinen mikrofoni, sen nauhoittamat äänet nauhoitetaan.

-  Kun **[Virransyöttö USB:stä]** on **[Kyllä]**-tilassa, kamera ottaa virtaa tietokoneesta USB-liitännän kautta sitä käytettäessä verkkokamerana.
-  Tietokoneeseen ei voida toistaa videokuvaa ja ääntä, jos:
- //S&Q-valitsimella on valittu jokin muu kuin  tai jos toisto- tai valikkonäyttö on auki. Käytettävästä sovelluksesta riippuen näiden toimintojen käyttö voi keskeyttää videokuvan ja äänen suoratoiston.
 -  Seuraavat rajoitukset ovat voimassa videokuvan ja äänen suoratoiston aikana.
 - Valokuvaus ja videon tallentaminen eivät ole käytettävissä.
 -  Videokuvan laatu -asetuksia ei voida määrittää.
 - **[ Kuvatila] (P.232)**-asetuksen arvoksi lukitaan **[Sama kuin .**
 -  Valotusta tai muita kameran asetuksia ei voi muuttaa tietokoneelta käsin.

Kameran virransyöttö USB-liitännän kautta (USB PD)

Kameraan voidaan antaa virtaa USB Power Delivery (USB PD) -standardin mukaisilla kannettavilla akuilla tai USB-AC-adapttereilla. Laitteita koskevat vaatimukset:

Standardi: USB Power Delivery (USB PD) -standardin mukainen

Teho: Nimellislähtö 27 W (9 V 3 A, 15 V 2 A, tai 15 V 3 A) tai korkeampi

1. Varmista, että kameran virta on katkaistu, ja liitä se laitteeseen USB-kaapelin avulla.

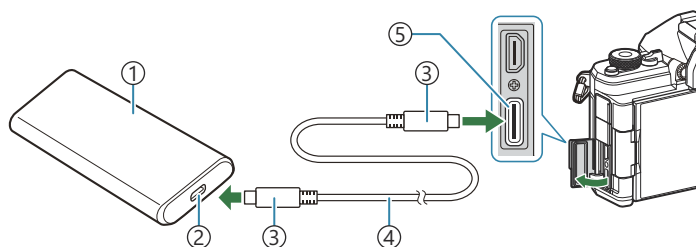

- ① Kannettava akku tai muu USB-laite
- ② USB-portti
- ③ Tyypin C USB-liitin
- ④ USB-kaapeli
- ⑤ USB-liitin

- Liitäntämenetelmä vaihtelee eri laitteissa. Lisätietoja on laitteen mukana toimitetuissa ohjeissa.
- USB-virransyöttö (USB PD) ei välttämättä ole käytettävissä joissakin USB-laitteissa. Tarkista asia USB-laitteen mukana toimitetusta käyttöohjeesta.

2. Kytke kameraan virta.

- Kamera ottaa virtaa liitetystä USB-laitteesta.
- Jos kameran näyttöön tulevassa viestissä kehoitetaan määrittämään laite, johon USB-kaapeli on liitetty, valitse **[USB PD]**.
- Jos akkuvirta on hyvin vähissä, näytössä ei näy mitään, kun kamera liitetään USB-laitteeseen. Varmista, että akut on ladattu.
- USB  tulee näkyviin, kun kamera ottaa virtaa liitetystä USB-laitteesta.

Kauko-ohjauksen käyttö

Osien nimet

RM-WR2 (valinnainen)

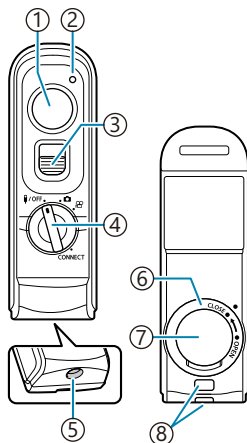

⚠ Valinnaista RM-WR1-kaukosäädintä ei voi käyttää tämän kameran kanssa.

Langaton yhteys

Langatonta yhteyttä varten on ensin muodostettava laitepari kameran ja kaukosäätimen välillä.

Valikko

- MENU →  → 4. Wi-Fi/Bluetooth → Langattom. sulkimen asetus

Aloita yhdistäminen	Seuraa näytölle tulevia ohjeita. Kun laitepari on muodostettu, [Bluetooth] -asetuksena on [Päällä ].
Poista yhteys	Jos valitset [Kyllä] -vaihtoehdon ja painat OK -painiketta, laitepari poistetaan.

1. Korosta **[Aloita yhdistäminen]** ja paina **OK**-painiketta.

2. Kun viesti ilmoittaa näytössä, että **yhdistäminen on käynnissä**, käännä kaukosäätimen toimintatilan valitsin asentoon **CONNECT** ja pidä se siinä.

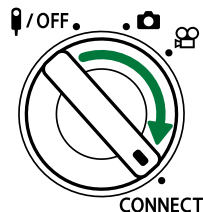
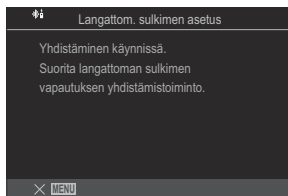

- Laiteparin muodostus alkaa, kun asentoa pidetään 3 sekuntia. Pidä valitsin **CONNECT**-asennossa, kunnes laiteparin muodostaminen on valmis. Jos käännyt toimintatilan valitsinta ennen kuin pari on muodostettu, tiedonsiirron merkkivalo vilkkuu nopeasti.
- Tiedonsiirron merkkivalo syttyy, kun laiteparin muodostaminen alkaa.

3. Kun näyttöön tuleva viesti ilmoittaa, että laitepari on muodostettu, paina **OK**-painiketta.
- Kaukosäätimen laiteohjelmistoversio tulee näkyviin.

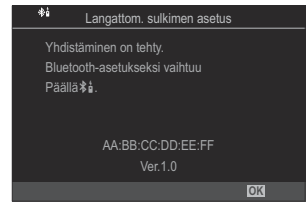



- Tiedonsiirron merkkivalo sammuu, kun laitepari on muodostettu.
 - **[Bluetooth] (P.435)**-asetukseksi asetetaan automaattisesti **[Päällä 📶]**, kun laitepari on muodostettu.
- ⓘ Jos käännät kaukosäätimen toimintatilan valitsinta tai painat kameran **MENU**-painiketta ennen kuin laiteparinmuodostuksen onnistumisesta ilmoittava viesti tulee näkyviin, laiteparin muodostusprosessi päättyy. Yhdistetyn laitteen tiedot nollataan. Muodosta laitepari uudelleen.
- ⓘ Jos käännät yhdistämättömän kaukosäätimen toimintatilan valitsimen **CONNECT**-asetukseen ja pidät sitä 3 sekuntia tai kun yhdistäminen epäonnistuu, edellisen yhteyden parinmuodostustiedot nollataan. Muodosta laitepari uudelleen.

Laiteparin muodostaman yhteyden poistaminen

1. Korosta **[Poista yhteys]** ja paina **OK**-painiketta.
 2. Valitse **[Kyllä]** ja paina **OK**-painiketta.
- ⓘ Jos olet muodostanut laiteparin kameran ja kaukosäätimen välillä, nollaa yhteystiedot valitsemalla **[Poista yhteys]** ennen kuin muodostat yhteyden kameran ja uuden kaukosäätimen välillä.

Kuvaaminen kaukosäätimellä

: **PASMB** /S&Q: **PASM**

Varmista ennen langattoman yhteyden muodostamista kameras ja kaukosäätimen välille, että **[Päällä **] on valittuna **[Bluetooth] (P.435)**-toiminnolle. Kun **[Päällä **] on asetettu,  tulee näyttöön ja kamera on valmiustilassa langatonta viestintää varten kaukosäätimellä heti kun se käynnistetään.

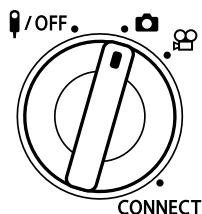

1. Kierrä kaukosäätimen toimitilan valitsin asentoon  tai .

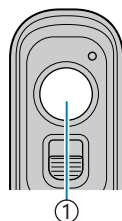

2. Ota kuvia painamalla kaukosäätimen laukaisinpainiketta.



① Laukaisinpainike

- Kun Kierrä kaukosäätimen toimitilan valitsin asetetaan asentoon  (still-valokuvaustila): Kun painat kaukosäätimen laukaisinpainikkeen kevyesti alas ensimmäiseen asentoon (paina laukaisinpainike puoliväliin), AF-vahvistusmerkki (●) tulee näkyviin ja vihreä kehys (AF-kohdepiste) näkyy tarkennuksen sijainnissa.
- Kun kaukosäätimen toimitilan valitsin asetetaan asentoon  (videon tallennustila): Kun kaukosäätimen laukaisinpainiketta painetaan, videon tallennus alkaa. Lopeta videon tallennus painamalla kaukosäätimen laukaisinpainiketta uudelleen.

Kaukosäätimen tiedonsiirron merkkivalo

Syttyy kerran	Kaukosäätimen toiminta välittyi kameraan oikein.
Vilkkuu nopeasti (1 sekunnin)	Kaukosäätimen toiminta ei välity kameraan oikein. Lyhennä kameran ja kaukosäätimen välistä etäisyyttä. Jos ongelma ei ratkea, tarkista kameran asetus.
Vilkkuu nopeasti (3 sekuntia)	Kameran ja kaukosäätimen yhteydessä on ongelma. Muodosta laitepari uudelleen.
Ei syty	Näin saattaa tapahtua seuraavissa tilanteissa. <ul style="list-style-type: none">• Kaukosäätimen akku on tyhjä.• Kaukosäätimen toimintatilan valitsin on OFF-asennossa.• Kamera ja kaukosäädin on yhdistetty kaapelilla

- 🔧 Vaikka **[Bluetooth]** (P.435) on **[Päällä 📶]**, voit yhdistää kameran älypuheliimeen aloittamalla **[Laiteyhteys]** -asetuksen kamerassa. Et voi kuitenkaan ohjata kameraa kaukosäätimestä, kun se on yhdistetty älypuheliimeen.
- 🔧 Laiteparin muodostus ja kauko-ohjattava kuvaaminen eivät ole käytettävissä, kun **[Lentokonetila]** (P.430) on **[Päällä]**.
- 🔧 Kamera ei siirry lepotilaan, kun kaukosäädin on yhdistetty langattomasti.
- 🔧 Jos käännät kaukosäätimen toimintatilan valitsimen asentoon **OFF**, kamera siirtyy lepotilaan **[Torkku]** (P.417)-asetuksen mukaisesti. Kamera ei siirry lepotilaan, kun **[Päällä 📶]** on valittuna **[Bluetooth]** (P.435)-toiminnolle, ellei kaukosäätimen toimintatilan valitsin ole **OFF**-asennossa.
- 🔧 Jos käytät kaukosäädintä kameran ollessa lepotilassa, kameran käynnistyminen saattaa kestää kauemmin.
- 🔧 Kameraa ei voi ohjata kaukosäätimestä, kun se palaa lepotilasta. Käytä kaukosäädintä sen jälkeen, kun kamera on taas käyttötilassa.
- 🔧 Käännä kaukosäätimen toimintatilan valitsin asentoon **OFF**, kun haluat lopettaa kaukosäätimen käytön.

Kaukosäätimen MAC-osoite

Kaukosäätimen MAC-osoite on painettu kaukosäätimen mukana toimitettuun takuukorttiin.

Kaukosäätimen käytön varotoimet

- Älä vedä akkukotelon suojusta tai käytä sitä akkukotelon kannen kääntämiseen.
- Älä puhkaise akkuja terävillä esineillä.
- Varmista, ettei akkukotelon kannessa ole vieraita materiaaleja ennen sen sulkemista.

Liittäminen televisioihin tai ulkoisiin näyttöihin HDMI:n kautta

Kameran liittäminen televisioihin tai ulkoisiin näyttöihin (HDMI)

Kameran kuvia voidaan katsella HDMI-kaapelin avulla kameraan liitettyssä televisiossa. Kuvat voidaan näyttää television avulla yleisölle.

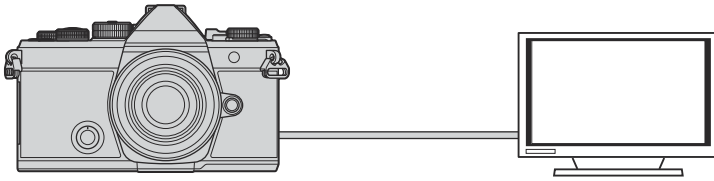

Lisäksi voidaan kuvata videoita, kun kamera on liitetty ulkoiseen näyttöön tai videotallentimeen HDMI-kaapelin avulla.

- ① HDMI-kaapeleita on saatavilla kolmannen osapuolen toimittajilta. Käytä HDMI-sertifioitua kaapelia.
- ① Kun videotarkkuus on **[4K]** ja toiston kuvanopeus **[60p]** asetuksessa [**☰**]/[**S&Q**], käytä HDMI-kaapelia, joka on yhteensopiva HDMI 2.0:n tai uudemman kanssa.

Kuvien katselu televisiosta (HDMI)

Kuvia ja videoita voidaan katsella teräväpiirtotelevisiossa, joka on liitetty suoraan kameraan HDMI-kaapelilla.

Katso tietoja lähtösignaalin asetuksesta kohdasta ”[Ulkoisen näytön näyttövaihtoehdot \(HDMI-asetukset\)](#)” (P.411).

Kameran liittäminen televisioon

Liitä kamera HDMI-kaapelilla.

1. Varmista, että kameran virta on katkaistu, ja liitä se televisioon HDMI-kaapelin avulla.

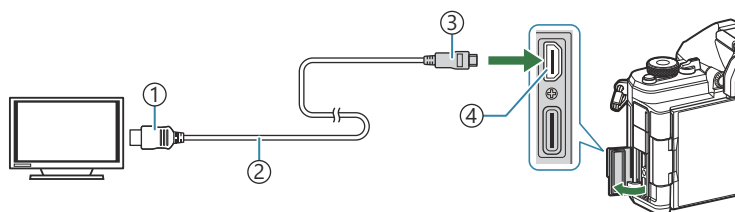

① Tyypin A HDMI-liitin

② HDMI-kaapeli

③ Tyypin D HDMI-liitin

④ HDMI-liitin

2. Vaihda television tuloasetukseksi HDMI-tulo ja kytke kameraan virta.

- Televisiossa näkyy kameran näyttöruudun sisältö. Katsele kuvia painamalla -painiketta.

- 🔗 Tietoja tuloasetusten vaihtamisesta HDMI-tuloksi on television käyttöohjeessa.
- 🔗 Television asetuksista riippuen kuva saattaa olla rajattu eikä osa ilmaisimista ole välttämättä näkyvissä.
- 🔗 HDMI-liitäntää ei voi käyttää, kun kamera on liitetty tietokoneeseen USB-liitännän kautta.
- 🔗 Jos [\[HDMI-lähtö\] \(P.294\)](#) > [\[Lähtötila\]](#) -asetukseksi on valittu [\[Tallennus\]](#), signaali lähtee nykyisen videon ruutukoossa. Jos televisio ei tue valittua ruutukokoa, kuvaa ei näy.
- 🔗 Jos [\[4K\]](#) tai [\[C4K\]](#) on valittu, still-kuvauksen aikana käytetään 1080p-prioriteettimuotoa.

Huomioita

Tietoja pölyn- ja vedenpitävyyteen liittyvistä ominaisuuksista

- Tämän kameran vedenpitävyyoluokitus on IPX3 (kun sitä käytetään yhdessä yhtiömme tarjoaman, vähintään luokituksen IPX3 vedenpitävän objektiivin kanssa).
- Tämän kameran pölynpitävyyoluokitus on IP5X (yhtiömme testiolosuhteissa).

Varotoimet

- Pölyn- ja vedenpitävyyden ominaisuudet saatetaan menettää, jos kameraan kohdistuu isku.
- Tarkista seuraavat osat vierasmateriaalien, mukaan lukien lian, pölyn tai hiekan varalta: akkukotelon kannen pakkausosat, korttikotelon kansi, liitinkannet ja osat, jotka ovat niihin kosketuksissa, ja osat jotka ovat kosketuksissa objektiivia ja lisävarusteita kiinnitettäessä. Pyyhi vierasmateriaalit puhtaalla, nukkaamattomalla liinalla.
- Varmista pölyn- ja vedenpitävyyden ominaisuudet sulkemalla kannet tiiviisti ja kiinnittämällä objektiivi ennen käyttöä.
- Älä käytä kameraa, avaa tai sulje kansia tai kiinnitä tai irrota objektiivia niiden ollessa märkiä.
- Vedenpitävyys voidaan taata vain, kun kiinnitettynä on yhteensopivia objektiiveja/lisävarusteita. Tarkista yhteensopivuus.
Katso yhteensopivat lisävarusteet verkkosivuiltamme.

Ylläpito

- Pyyhi vesi perusteellisesti kuivalla liinalla.
- Irrota vierasmateriaalit kuten lika, pöly tai hiekka perusteellisesti.

- Kamera käyttää yhtiömme litium-ioniakkua. Älä koskaan käytä muuta kuin yhtiömme alkuperäistä akkua.
- Kameran virrankulutus vaihtelee suuresti riippuen käytöstä ja muista olosuhteista.
- Koska seuraavat kuluttavat paljon virtaa kuvia ottamattakin, akku tyhjenee nopeasti.
 - Kun suoritetaan toistuvasti automaattitarkennus painamalla laukaisinpainike puoliväliin kuvaustilassa.
 - Kun katsellaan pitkiä aikoja kuvia näyttöruudussa.
 - Kun kamera on yhdistetty tietokoneeseen (pois lukien tilanne, jossa kamera saa virtaa USB:n kautta).
 - Langattoman LAN-/**Bluetooth**[®]-yhteyden jättäminen käyttöön.
- Kun käytetään tyhjentyneitä akkua, kamera voi kytkeytyä pois päältä ilman akkuvaroitusta näytössä.
- Akku ei ole ostohetkellä täyteen ladattu. Lataa akku ennen käyttöä.
- Poista akut ennen kameran varastointia kuukaudeksi tai sitä pidemmäksi ajaksi. Jos akut jätetään kameraan pitkäksi aikaa, niiden käyttöikä lyhenee ja ne saattavat muuttua käyttökelvottomiksi.
- USB-verkkolaitteella normaali latausaika on noin 2 tuntia 30 minuuttia (arvio).
- Älä käytä USB-verkkolaitteita tai latureita, joita ei ole tarkoitettu käytettäväksi mukana toimitetun tyyppisten akkujen kanssa. Älä myöskään käytä USB-verkkolaitetta muiden kuin käyttöön tarkoitettujen akkutyypin (kameroiden) kanssa.
- Jos akku korvataan vääränlaisella akkutyypillä, seurauksena voi olla räjähdysvaara.
- Hävitä käytetty akku tämän oppaan kohdassa "[⚠ HUOMIO](#)" (P553) annettujen ohjeiden mukaisesti.

USB-verkkolaitteen käyttö ulkomailla

- USB-verkkolaitetta voidaan käyttää eri puolilla maailmaa useimmilla kotitalouksien sähkölähteillä, jotka ovat 100–240 V AC (50/60 Hz). Pistorasiat saattavat kuitenkin olla erimuotoisia sen mukaan, missä maassa tai millä alueella olet, ja USB-verkkolaite saattaa tarvita adapterin, jotta se sopisi pistorasiaan.
- Älä käytä kolmannen osapuolen matkasovittimia, sillä USB-verkkolaitteeseen voi tulla toimintahäiriö.

Vaihdeettavat objektiivit

Valitse objektiivi kohteen tai luovan tarkoituksesi mukaan. Käytä ainoastaan Micro Four Thirds -järjestelmää varten suunniteltuja objektiiveja, joissa on M.ZUIKO DIGITAL -tarra tai -symboli. Sovittimella voit käyttää myös Four Thirds -järjestelmän objektiiveja. Valinnaisen sovittimen käyttöä vaaditaan.



- Pidä kameran objektiin kiinnitysaukkoa alaspäin, kun kiinnität tai poistat runkotulppaa tai objektiivia kamerasta. Näin vältät pölyn tai roskien pääsemisen kameran sisään.
- Älä poista runkotulppaa tai kiinnitä objektiivia pölyisissä olosuhteissa.
- Älä suuntaa kameraan kiinnitettyä objektiivia aurinkoa kohti. Se saattaa johtaa kameran toimintahäiriöön tai jopa sen syttymiseen tuleen linssin keskittäessä auringonsäteet suurennuslasin lailla.
- Pidä huolta, etteivät runkotulppa tai objektiin takasuojus huku.
- Kiinnitä runkotulppa kameraan estääksesi pölyä pääsemästä kameran sisään, kun siinä ei ole objektiivia.

Objektiivi- ja kamerayhdistelmät

Objektiivi	Kamera	Kiinnitys	AF	Mittaus
Micro Four Thirds -järjestelmän objektiivi	Micro Four Thirds -järjestelmän kamera	Kyllä	Kyllä	Kyllä
Four Thirds -järjestelmän objektiivi		Kiinnitys mahdollinen kiinnityssovittimen kanssa	Kyllä ¹	Kyllä

1 Ei käytettävissä suurennettun näytön aikana tai Starry Sky AF -tilassa.

MF-kytkinobjektiivit

MF-kytkinobjektiiveissa olevaa MF-kytkin (manuaalitarkennuskytkin) -mekanismia voi käyttää automaatti- ja manuaalitarkennustilojen vaihteluun tarkennusrenkaan asentoa muuttamalla.

- Tarkista MF-kytkimen asento ennen kuvaamista.
- Kun tarkennusrenkas liu'utetaan AF/MF-asentoon lähelle objektiivia, käyttöön otetaan automaattitarkennus, kun taas renkaan liu'uttaminen MF-asentoon lähemmäs kameran runkoa tuo käyttöön manuaalitarkennuksen huolimatta valitusta tarkennustilasta.

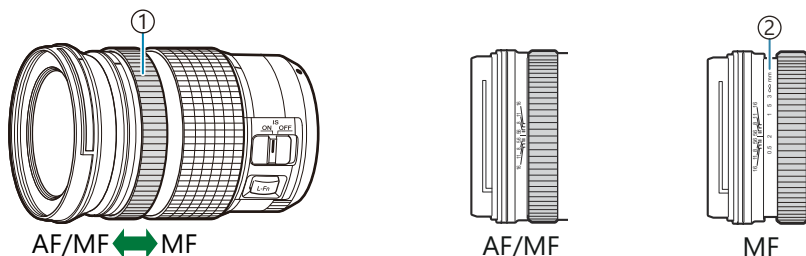

- ① Tark.rengas
- ② Näkyvissä olevat tarkennusetäisyydet

- ⚠ Jos **[MF-kytkin]** (P.149)-asetukseksi valitaan **[Ei toiminnassa]**, manuaalitarkennus poistuu käytöstä, vaikka MF-kytkin olisi MF-asennossa.

Näyttöruutu, kun käytössä on SET/CALL-toiminnoilla varustettu objektiivi

Kameran näytössä näkyy ●Set, kun tarkennuksen sijainti tallennetaan ASETA-vaihtoehdolla, ja ●Call, kun tarkennuksen sijainti palautetaan HAE-toiminnolla.

Katso lisätietoja ASETA- ja HAE-toiminnoista objektiivin käyttöoppaasta.



Valinnaiset lisävarusteet

Laturin käyttäminen (BCX-1)

Kaksi akkua voidaan asettaa laturiin. Sitä voi käyttää myös vain yhden akun kanssa.

1. Lataa akku.

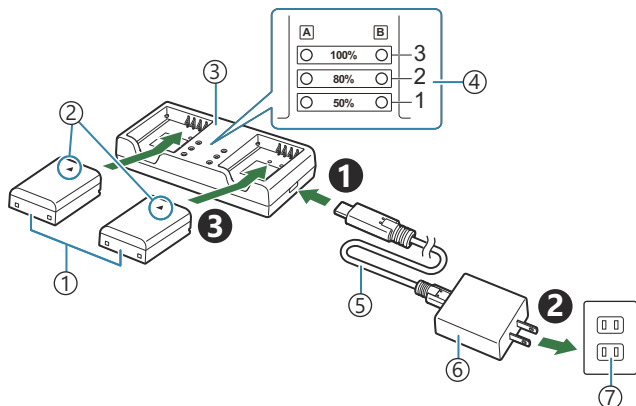

- ① Litiumioniakku (BLX-1)
- ② Asennussuunnan osoittava merkki (▲)
- ③ Litiumionilaturi
- ④ Latausnäytöt
- ⑤ USB-kaapeli (CB-USB13: toimitettu mukana)
- ⑥ USB-verkkolaite (F-7AC: myydään erikseen)
- ⑦ Pistorasia

- Latauksen kesto on noin 2 tuntia 30 minuuttia. Katso alla olevasta taulukosta latausnäyttöjen ja akun latauksen tilat.
Latausaika ei muutu, vaikka lataisit kaksi akkua samaan aikaan.

Latausnäyttö	Akun varaus
Merkkivalo 1: Vilkkuu	Lataus käynnissä (alle 50 %)
Merkkivalo 1: Palaa; Merkkivalo 2: Vilkkuu	Lataus käynnissä (50–80 %)
Ilmaisimet 1 ja 2: Palaa; Merkkivalo 3: Vilkkuu	Lataus käynnissä (80–100 %)
Kaikki ilmaisimet: Sammueneet	Lataus valmis
Kaikki ilmaisimet: Vilkkuu	Latausvirhe

Ulkoiset salamayksiköt

Kun käytät valinnaista kameran kanssa käyttöön suunniteltua salamayksikköä, voit valita salamatilän kameran säätimillä ja ottaa kuvia salamalla. Katso salamayksikön mukana toimitetuista asiakirjoista tietoja salamatoiminnoista ja niiden käytöstä.

Valitse tarpeisiisi sopiva salamayksikkö: ota huomioon esimerkiksi tarvittu teho ja tukeeko yksikkö makrokuvaamista. Kameran kanssa viestintään suunnitellut salamayksiköt tukevat eri salamatiloja, mukaan lukien TTL auto- ja super FP -tilat. Kamera tukee myös seuraavia langattomia salamanhallintajärjestelmiä:

Radio-ohjattu salamakuvaus: CMD-, ⚡CMD-, RCV- ja X-RCV-tilat

Kamera hallinnoi yhtä tai useampaa langatonta salamayksikköä radiosignaaleilla. Salamayksikköjen mahdollisten sijaintien määrä kasvaa. Salamayksiköt voivat hallita muita yhteensopivia yksiköjä tai ne voidaan sovittaa radiovastaanotinten kanssa, mikä mahdollistaa sellaisten yksikköjen käytön, jotka eivät normaalisti tue radiosalamaohjausta.

Langattomasti kauko-ohjattu salamakuvaus: RC-tila

Kamera hallinnoi yhtä tai useampaa langatonta salamayksikköä optisilla signaaleilla. Salamatilän voi valita kameran säätimillä ([P.470](#)).

Yhteensopivien salamayksikköjen kanssa käytettävissä olevat ominaisuudet

FL-700WR

Salaman ohjaustila	TTL-AUTOM., MANUAALINEN, FP TTL AUTOM., FP MANUAALINEN, MULTI, RC, SL MANUAALINEN
GN (ohjeluku, ISO 100)	GN 42 (75/150 mm ¹) GN 21 (12/24 mm ¹)
Tuetut langattomat järjestelmät	CMD, ⚡CMD, RCV, X-RCV, RC

FL-900R

Salaman ohjaustila	TTL-AUTOM., AUTOM., MANUAALINEN, FP TTL AUTOM., FP MANUAALINEN, MULTI, RC, SL AUTOM., SL MANUAALINEN
GN (ohjeluku, ISO 100)	GN 58 (100/200 mm ¹) GN 27 (12/24 mm ¹)
Tuetut langattomat järjestelmät	RC

STF-8

Salaman ohjaustila	TTL-AUTOM., MANUAALINEN, RC ²
GN (ohjeluku, ISO 100)	GN8.5
Tuetut langattomat järjestelmät	RC ²

FL-LM3

Salaman ohjaustila	Vaihtelee kameran asetusten mukaan.
GN (ohjeluku, ISO 100)	GN 9,1 (12/24 mm ¹)
Tuetut langattomat järjestelmät	RC ²

1 Objektiivin enimmäispolttoväli, jolla yksikkö voi tarjota salamakattavuuden (vinoiviivan jälkeiset luvut ovat 35 mm:n muotovastaavuuden polttovälejä).

2 Toimii vain ohjaimena (lähetin).

Langattomasti kauko-ohjattu salamakuvaus



Langaton salamakuvaus on käytettävissä yhteensopivien salamayksikköjen kanssa, jotka tukevat langatonta kauko-ohjausta (RC). Kaukosalamayksikköjä ohjataan kameran salamakenkään kiinnitetystä yksiköstä. Enintään kolmen eri ryhmän yksiköiden asetuksia voi säätää erikseen.

RC-tilan on oltava käytössä sekä pää- että langattomissa salamayksiköissä (P.468).

RC-tilan määrittelykset

1. Valitse [**⚡ RC-toiminto**] (P.184) -asetukseksi [**Päällä**] ja paina **OK**-painiketta.

- Kamera poistuu asetuksista kuvausnäyttöön.
- Näyttöön tulee näkyviin teksti RC.



2. Paina **OK**-painiketta.

- RC-tilan erikoisohjauspaneeli tulee näkyviin.



- LV-vakioerikoisohjauspaneelin voi tuoda näyttöön painamalla **INFO**-painiketta. Näyttö muuttuu joka kerta, kun **INFO**-painiketta painetaan.

3. Säädä salaman asetuksia.

- Korosta vaihtoehtoja Δ ∇ \triangleleft \triangleright -painikkeilla ja valitse asetuksia kääntämällä etuvalitsinta.

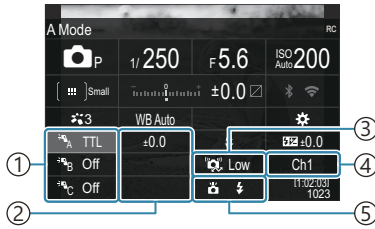

- ① Ryhmä, salaman ohjaustila
- ② Salaman kompensointi
- ③ Optisen signaalin voimakkuus
- ④ Kanava
- ⑤ Salamatila

Ryhmittele	Valitse ryhmä. Asetusten muutokset koskevat kaikkia valitun ryhmän yksiköitä. Kameraan kiinnitetty yksikkö toimii Ryhmän A jäsenenä.
Salaman ohjaustila	Valitse salamatila.
Salaman kompensointi	Säätää salaman tehoa. Kun salaman tilaksi on valittu [MANUAL], voit lisätä manuaalisen salaman tehon arvon.
Optisen signaalin voimakkuus	Valitse salamayksikköjen lähettämien optisten ohjaussignaalin kirkkaus. Valitse [High], jos olet asettanut salamayksiköt lähelle kameran enimmäisetäisyyttä. Tämä asetus koskee kaikkia ryhmiä.
Salamatila/teho	Valitse ζ (vakio) tai FP (super FP). Valitse super FP suljinajoille, jotka ovat lyhyempiä kuin salaman täsmäysnopeus. Tämä asetus koskee kaikkia ryhmiä.
Kanava	Valitse salaman ohjaukseen käytettävä kanava. Vaihda kanavaa, jos alueen muut valonlähteet häiritsevät langattoman salaman ohjausta.

4. Aseta kameraan kiinnitetty yksikkö tilaan [**TTL AUTO**].

- FL-LM3-yksikön salamanohjausasetuksia voi säätää vain kameralla.

Salaman säätäminen

1. Aseta langattomat salamayksiköt RC-tilaan.
 - Käynnistä ulkoiset salamayksiköt, paina **MODE**-painiketta ja valitse RC-tila.
 - Aseta hallittava ryhmä, johon ulkoinen salama kuuluu ja määritä niiden viestikanavat niin, että ne vastaavat kameraa.
2. Sijoita salamayksiköt.
 - Sijoita langattomat yksiköt niin, että niiden kauko-ohjaustunnistimet osoittavat kameraa kohti.
3. Ota kuvia, kun olet varmistanut, että kamera ja salamayksiköt ovat ladatut.

Langattoman salaman ohjausalue

Kuva on tarkoitettu vain apuvälineeksi. Salaman ohjausalue vaihtelee kameraan kiinnitetyn salaman ja ympäröivän alueen olosuhteiden mukaan.

Kameraan kiinnitettyjen FL-LM3-salamayksikköjen salaman ohjausalue

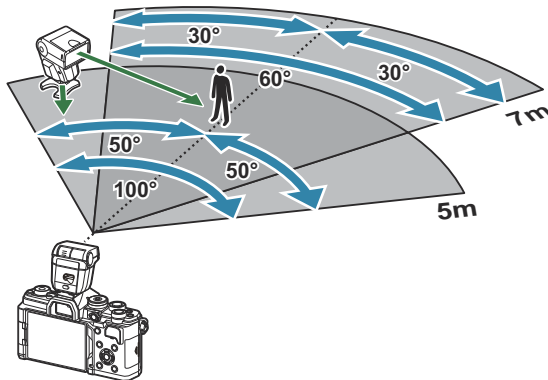

- Suosittelemme, että kussakin ryhmässä on enintään 3 salamayksikköä.
- Langaton salamakuvaus ei ole käytettävissä tärähdyksenestotilassa tai takaverhon hitaan täsmäyksen tilassa, kun suljinaika on hitaampi kuin valittu 4 s.
- 4 sekuntia pidempiä odotusaikoja ei voi valita tärähdyksenesto- ja hiljaisessa tilassa.

- Salaman ohjaussignaalit saattavat häiritä valotusta, jos kohde on liian lähellä kameraa. Tätä vaikutusta voi pienentää vähentämällä kameran salaman kirkkautta käyttämällä esimerkiksi diffuusoria.

Muut ulkoiset salamayksiköt

Ota huomioon seuraava, kun käytetään kameran salamavalokenkään kiinnitettyä kolmannen osapuolen salamayksikköä:

- Vanhanmallisten, yli 250 V:n jännitettä käyttävien salamayksiköiden liittäminen X-liittimeen vaurioittaa kameraa.
- Kamera voi vahingoittua, jos siihen liitetään salamayksiköitä, joiden signaalikontaktit eivät täytä yhtiömme määrittämiä.
- Valitse **M**-tila, valitse suljinaika, joka ei ole lyhyempi kuin salaman täsmäysnopeus, ja aseta **[ISO]**-tilaksi muu kuin **[Auto]**.
- Salamaa voidaan ohjata vain manuaalisesti asettamalla salama kameralla valittuihin ISO-herkkyys- ja aukkoarvoihin. Salaman kirkkautta voidaan muuttaa säätämällä joko ISO-herkkyyttä tai aukkoa.
- Käytä salamaa objektiiville sopivan valaistuskulman kanssa. Valaistuskulma ilmoitetaan yleensä 35 mm:n muotoa vastaavina polttoväleinä.

Tärkeimmät lisävarusteet

Objektiivilisäkkeet

Objektiivilisäkkeet kiinnitetään kameran objektiin nopeaa ja helppoa kalansilmä- tai makrokuvausta varten. Katso verkkosivuiltamme tietoja käytettävistä objektiiveista.

Silmäsuppilo (EP-16)

Silmäsuppilon voi vaihtaa suurempaan.

Poistaminen

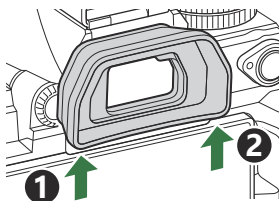

Lisävarusteet

Ajankohtaiset tiedot saat kotisivuiltamme.

Virtalähde

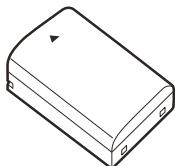

Litiumioniakku
BLX-1

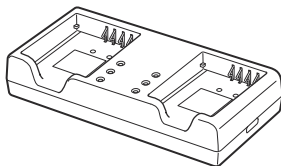

Litiumionilaturi
BCX-1

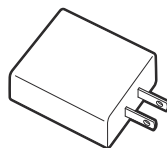

USB-verkkoalaite
F-7AC

Etsin

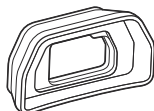

Silmäsuppilo
EP-16

Kauko-ohjaus/irrotus

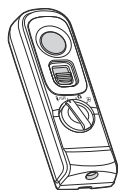

Kauko-ohjaus
RM-WR2

Objektiivi

Micro Four Thirds -järjestelmän objektiivit

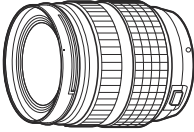

Four Thirds -järjestelmän objektiivit

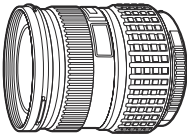

- Four Thirds -järjestelmäobjektiivien käyttö tällä kameralla edellyttää Four Thirds -sovitinta MMF-2 tai MMF-3.
- Sovittimen kanssa ei voi käyttää kaikkia objektiiveja. Lisätietoa saat verkkosivuiltamme.

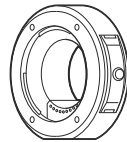

Four Thirds -sovitin
MMF-2/MMF-3

Objektiivilisäkkeet

- **MC-20** (Telejatke)
- **MC-14** (Telejatke)
- **FCON-P01** (Kalansilmälisäke)
- **MCON-P02** (Makrolisäke)

Katso tietoja yhteensopivista objektiiveista verkkosivuiltamme.

Salamatila



Elektroninen salama
FL-LM3

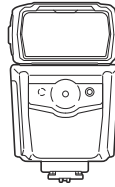

Elektroninen salama
FL-900R

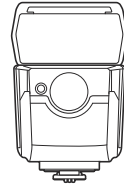

Elektroninen salama
FL-700WR

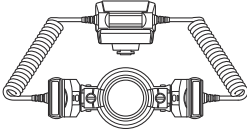

Makrosalama-
STF-8

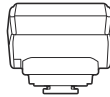

Langaton radioaalloja käyttävä
ohjain
FC-WR

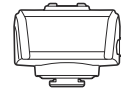

Langaton radioaalloja käyttävä
vastaanotin
FR-WR

Kotelo/hihna

- Kameralaukku
- Olkahihna

Yhteyskaapeli

- USB-kaapeli
- HDMI-kaapeli (HDMI-kaapeleita on saatavilla kolmannen osapuolen toimittajilta.)

Muistikortti

- SD
- SDHC
- SDXC

Muistikortteja on saatavilla kolmannen osapuolen toimittajilta.

Kuulokkeet/Mikrofoni

Kuulokkeita ja mikrofoneja on saatavilla kolmannen osapuolen toimittajilta.

Ohjelmisto

Kuvanhallinta- ja muokkausohjelmisto tietokoneelle

OM Workspace

Älypuhelinsovellus

OM Image Share

Kameran puhdistus ja säilytys

Kameran puhdistus

Kytke kamera pois päältä ja poista paristot ennen kameras puhdistusta.

- Älä käytä voimakkaita liuottimia, kuten bentseeniä tai alkoholia äläkä myöskään kemiallisesti käsiteltyjä liinoja.

Ulkokuori:

- Pyyhi varovasti pehmeällä liinalla. Jos kamera on hyvin likainen, kostuta liina mietoon saippuaveteen ja kierrä liina kuivaksi. Pyyhi kamera nihkeällä liinalla ja kuivaa se tämän jälkeen kuivalla liinalla. Jos olet käyttänyt kameraa uimarannalla, käytä puhtaaseen veteen kostutettua ja kuivaksi kierrettyä liinaa.

Näyttöruutu:

- Pyyhi varovasti pehmeällä liinalla.

Objektiivi:

- Puhalla pöly pois objektiivista yleisesti myytävällä puhaltimella. Pyyhi objektiivi varoen linssipyyhkeellä.

Tallennus

- Jos kamera jää pidemmäksi aikaa käyttämättä, poista paristo ja kortti. Säilytä kamera viileässä ja kuivassa paikassa, jossa on hyvä ilmanvaihto.
- Aseta paristot laitteeseen silloin tällöin ja testaa kameras toiminnot.
- Poista pöly ja muut roskat rungosta ja takasuojuksista ennen niiden kiinnittämistä.
- Kiinnitä runkotulppa kameraan estääksesi pölyä pääsemästä kameras sisään, kun siinä ei ole objektiivia. Aseta etu- ja takasuojukset paikoilleen, ennen kuin laitat objektiivin pois.
- Puhdista kamera käytön jälkeen.
- Älä säilytä kameraa paikassa, jossa on hyönteiskarkotetta.
- Älä jätä kameraa paikkoihin, joissa käsitellään kemikaaleja. Ne voivat syövyttää kameraa.
- Linssin pinnalle voi muodostua homeita, jos se jätetään likaiseksi.
- Tarkista kameras kaikki osat, jos sitä ei ole käytetty pitkään aikaan. Ota muutamia koekuvia ja tarkista, että kamera toimii kunnolla ennen tärkeiden kuvien ottamista, kuten ennen ulkomaanmatkoja.

Kuvakennon tarkastus ja puhdistus

Tässä kamerassa on pölynpoistotoiminto, joka estää pölyn pääsyn kuvakennolle ja poistaa pölyn ja lian kuvantallentimen pinnalta ultraäänellä. Pölynpoistotoiminto toimii, kun kameraan kytketään virta. Pölynpoistotoiminto toimii samanaikaisesti kuin pikselikartoitus, joka tarkastaa kuvakennon ja kuvankäsittelyn piirikytkennät. Pölynpoistotoiminto käynnistyy aina, kun kamera kytketään päälle, joten kameraa on pidettävä pystyasennossa, jotta pölynpoistotoiminto vaikuttaa.

Pikselikartoitus – kuvankäsittelytoimintojen tarkastus

Tarkista kuva-anturin ja kuvankäsittelyn toiminnot samanaikaisesti. Saat parhaan tuloksen, kun odotat kuvaamisen ja toiston lopettamisen jälkeen vähintään minuutin ennen pikselikartoitusta.

1. Suorita [\[Pikselikart.\]](#) (P.425).

2. Valitse **[Kyllä]** ja paina **OK**-painiketta.

- **[Odota]**-palkki on näkyvässä pikselikartoituksen aikana. Valikko palautuu ennalleen, kun pikselikartoitus on päättynyt.

- Jos kamerasta katkaistaan virta pikselikartoituksen aikana, aloita uudelleen vaiheesta 1.

Kuvausvihjeitä ja tietoa

Kamera ei kytkeydy päälle, vaikka akku on ladattu

Akkua ei ole ladattu täyteen

- Lataa akku.  ”Akun lataaminen” (P.29)

Akku ei tilapäisesti toimi kylmyyden vuoksi

- Akun suorituskyky heikkenee alhaisissa lämpötiloissa. Ota akku pois paikaltaan ja lämmitä sitä laittamalla se hetkeksi taskuusi.

Näyttöön tulee valintaikkuna, jossa sinua kehoitetaan valitsemaan kieli

- Valintaikkuna tulee näkyviin seuraavissa tilanteissa.
 - Kameran virta kytketään ensimmäistä kertaa.
 - Et ole valinnut kieltä.

Please select your language. **OK**

Veillez choisir votre langue. **OK**

Bitte wählen Sie Ihre Sprache. **OK**

Por favor, selecciona tu idioma. **OK**



请选择您的语言。 **OK**

言語を選択してください。 **OK**

Katso kohdasta ”[Käyttöönotto](#)” (P.39) kielen valitsemista koskevat tiedot.

Kamera ei ota kuvaa laukaisinpainikkeen painamisesta huolimatta

Kamera on kytkeytynyt päälle itsestään

- Jos **[Nopea torkkutila]** -asetukseksi on valittu **[Päällä]**, kamera siirtyy lepotilaan, jos mitään toimintoa ei suoriteta määritetyn ajan kuluessa. Voit poistua lepotilasta painamalla laukaisinpainikkeen puoliväliin.  **[Nopea torkkutila]** (P.419)
- Kamera siirtyy automaattisesti virransäästötilaan akun virran säästämiseksi, jos mitään toimintoa ei suoriteta tietyn ajan kuluessa.  **[Torkku]** (P.417)
- Jos mitään toimintoja ei suoriteta tietyn ajan kuluessa siitä, kun kamera on siirtynyt lepotilaan, kamera sammuu automaattisesti.  **[Autom. sammutus]** (P.418)

Salama latautuu

- Näyttöruudussa ⚡-merkki vilkkuu latauksen aikana. Odota kunnes vilkkuminen päättyy ja paina sitten laukaisinpainiketta.

Kamera ei tarkenna

- Kamera ei pysty tarkentamaan kohteisiin, jotka ovat liian lähellä kameraa tai joihin ei voi tarkentaa automaattisesti (AF-merkkivalo vilkkuu näyttöruudussa). Lisää etäisyyttä tai tarkenna hyväkontrastiseen kohteeseen, joka on kamerasta samalla etäisyydellä kuin aiottu kohde, rajaa ja ota kuva.

Vaikeasti tarkennettavat kohteet

Automaattitarkennuksen käyttö voi olla vaikeata seuraavissa tilanteissa.

- AF-merkkivalo vilkkuu.

Kamera ei pysty tarkentamaan seuraaviin kohteisiin.



Kohteet, joiden kontrasti on pieni Hakemisto



Liian kirkas valo kuvan keskellä

- AF-merkkivalo syttyy, mutta kohde ei ole tarkennettu.



Kohteita eri etäisyyksillä

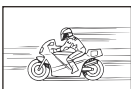

Nopeasti liikkuva kohde



Kohde ei ole AF-alueen sisällä

Kohinanvähennystoiminto käynnistyy

- Hämmäräkuvauksen yhteydessä suljinajat ovat pidempiä, minkä vuoksi kuvissa näkyy usein kohinaa. Kameran kohinanpoistotoiminto aktivoituu hitaalla sulkimella kuvattaessa, jonka aikana kuvaus ei onnistu. Voit asettaa **[Kohinanvähennys]** -toiminnon asentoon **[Pois]**.  **[Kohinanvähennys]** (P.173)

AF-tarkennuspisteiden määrä on pienempi

- AF-kohdepisteiden määrä ja koko vaihtelee ryhmäpisteasetuksen mukaan (P.105) sekä sen mukaan, mitä on valittu asetuksille **[Digitaalinen telejatke]** (P.266), **[Kuvasuhte]** (P.219), käyttöasetukset (P.189) ja  **[Kuvanvakaaja]** (P.203).

Päivämäärää ja kellonaikaa ei ole asetettu

Kamerassa on käytössä ostohetkellä olleet asetukset

- Kameran päivämäärää ja kellonaikaa ei ole asetettu ostohetkellä. Set the date and time before using the camera.  **“Initial setup”** (P.39)

Kamerasta on poistettu akku

- Päiväyksen ja kellonajan asetukset palautuvat tehdasasetuksiin, jos kamera jätetään noin päiväksi ilman akkua (sisäiset mittaukset). Asetukset nollautuvat tätä nopeammin, jos paristo on ollut kamerassa vain lyhyen ajan ennen poistamista. Tarkasta aina ennen tärkeiden kuvien ottamista, että päiväyksen ja ajan asetukset ovat oikein.

Asetetut toiminnot palautetaan tehdasasetusten mukaisiksi

- Omissa tiloissa (**C1–C5**) muutetut asetukset nollataan tallennettuihin arvoihin kun toimintatilan valitsin käännetään toiseen asetukseen tai kun kameran virta on katkaistu. Jos **[Tallennusasetukset]**-tilaksi on valittu **[Pito]**, kun oma tila valitaan, asetusten muutokset tallennetaan automaattisesti valittuun tilaan.  **“Omien tilojen asetusmuutosten tallentaminen”** (P.83)

Kuvat ovat haalistuneita

- Näin voi tapahtua, jos kuva on otettu vastavaloon tai puoli-vastavaloon. Tätä ilmiötä kutsutaan heijastukseksi tai haamukuvaksi. Jos mahdollista, pyri ottamaan sellaisia kuvia, joissa voimakas valolähde ei ole mukana kuvassa. Heijastus voi syntyä, vaikka valolähde ei edes näy kuvassa mukana. Käytä vastavalosuojaa objektiivissa sen suojelemiseksi. Jos vastavalosuojan teho ei ole riittävä, varjosta kädelläsi objektiivia valolta.

Valokuvassa näkyy kirkas piste / kirkkaita pisteitä

- Se voi johtua kuva-anturin kuolleista pikseleistä. Valitse **[Pikselikart.]**. Jos ongelma ei poistu, toista pikselikartoitus muutaman kerran.  ”Pikselikartoitus – kuvankäsittelytoimintojen tarkastus” (P.479)

Painike käynnistää halutun toiminnon sijasta toisen toiminnon

- Painikkeille on voitu määrittää muita tehtäviä niiden alkuperäisten toimintojen sijaan. Tarkista asetukset **[Painikeasetukset]** (P.342)-kohdassa.

Toiminnot, joita ei voi valita valikoista

- Kun avaat valikon, kohteet, joita ei voi asettaa, näkyvät harmaina. Kun painat **OK**-painiketta harmaan kohteen ollessa korostettuna, näkyviin tulee syy, miksi se ei ole saatavilla. Seuraa näytön ohjeita ja tarkista asetukset.  ”Harmaalla näkyvät kohteet” (P.98)

Toiminnot, joita ei voi asettaa erikoisohjauspaneelista

- Jotkin toiminnot eivät välttämättä ole käytettävissä nykyisistä kuvausasetuksista riippuen. Tarkista, näkyykö sama toiminto harmaana valikoissa.

Kohde näyttää vääristyneeltä

- Seuraavat toiminnot käyttävät sähköistä suljinta:
 - Videoiden tallentaminen (P.74) / Hiljainen tila (P.197) / Pro Capture -kuvaaminen (P.199) / HR-kuva (P.245) / Tarkkuushaarukointi (P.285) / Terävyytason pinonta (P.257) / Suora ND-kuvaus (P.249) / Suora GND-kuvaus (P.253) / HDR (P.260)
- Tämä voi aiheuttaa vääristymiä, jos kohde liikkuu nopeasti tai kameraa liikutetaan nopeasti. Vältä kameran nopeita liikkeitä kuvaamisen aikana tai käytä sarjakuvausta.

Kuviin tulee viivoja

- Seuraavat toiminnot käyttävät sähköistä suljinta, mikä voi aiheuttaa viivoja välkynnän ja muiden loisteputki- ja LED-valaisimiin liittyvien ilmiöiden vuoksi:
 - Videoiden tallentaminen (P.74) / Hiljainen tila (P.197) / Pro Capture -kuvaaminen (P.199) / HR-kuva (P.245) / Tarkkuushaarukointi (P.285) / Terävyytason pinonta (P.257) / Suora ND-kuvaus (P.249) / Suora GND-kuvaus (P.253) / HDR (P.260)
- Välkyntää voi vähentää valitsemalla pidempiä suljiainkoja. Voit vähentää välkyntää myös välkynnän skannauksella.  [\[📷-välkynnän\] \(P.156\)](#), [\[📷-välkynnän\] \(P.156\)](#)

Vain kohde näkyy, mutta tietoja ei esitetä









- Näyttö on vaihdettu pelkkä kuva -tilaan. Paina **INFO**-painiketta ja vaihda toiseen näyttötilaan.  ["Informaationäytön vaihtaminen" \(P.47\)](#)





Tarkennustilaa ei voi vaihtaa MF-tilasta (manuaalitarkennus)

- Käyttämässäsi objektiivissa saattaa olla MF-kytkinominaisuus. Tässä tapauksessa manuaalitarkennus on valittu, kun tarkennusrenas on liu'utettu kameran runkopuolelle. Tarkista objektiivi.  ["MF-kytkinobjektiivit" \(P.465\)](#)

Näytössä ei näy mitään

- Kun esimerkiksi kasvos, kätesi tai hihna tulee lähelle etsintä, näyttö sammuu ja etsin käynnistyy.  ["Näyttöjen vaihtaminen" \(P.45\)](#)

Näyttöruidun ilmoitus	Mahdollinen syy / korjaus
 <p data-bbox="160 344 247 368">Ei korttia</p>	<p data-bbox="344 280 904 304">Korttia ei ole asennettu tai sitä ei pystytä tunnistamaan.</p> <p data-bbox="344 320 865 344">Aseta kortti paikalleen. Tai aseta kortti uudelleen oikein.</p>
 <p data-bbox="152 496 253 520">Korttivirhe</p>	<p data-bbox="344 416 768 440">Muistikortissa on ilmennyt toimintahäiriö.</p> <p data-bbox="344 456 986 512">Poista ja aseta muistikortti uudelleen. Jos tämä ei ratkaise ongelmaa, alusta kortti. Jos alustus ei onnistu, korttia ei voi käyttää.</p>
 <p data-bbox="126 647 281 671">Kirjoitussuojattu</p>	<p data-bbox="344 568 759 592">Muistikortti on kirjoitussuojattu (lukittu).</p> <p data-bbox="344 608 997 663">Muistikortin kirjoitussuojauskytkin on LOCK-asennossa. Palauta kytkin avattuun asentoon (P33).</p>
 <p data-bbox="141 799 264 823">Kortti täynnä</p>	<p data-bbox="344 703 925 727">Kuvaus on poistettu käytöstä, sillä muistikortti on täynnä.</p> <p data-bbox="344 743 975 831">Aseta toinen muistikortti tai poista kuvia. Varmista ennen kuvien poistamista, että sellaiset kuvat, jotka haluat tallentaa, on kopioitu tietokoneelle.</p>
 <p data-bbox="141 967 264 991">Kortti täynnä</p>	<p data-bbox="344 871 992 895">Muistikortilla ei ole tarpeeksi tilaa uusien kuvien tallentamiseen.</p> <p data-bbox="344 911 975 999">Aseta toinen muistikortti tai poista kuvia. Varmista ennen kuvien poistamista, että sellaiset kuvat, jotka haluat tallentaa, on kopioitu tietokoneelle.</p>
 <p data-bbox="163 1102 241 1126">Ei kuvaa</p>	<p data-bbox="344 1038 958 1062">Toistotila ei ole käytettävissä, sillä muistikortissa ei ole kuvia.</p> <p data-bbox="344 1078 729 1134">Valittu muistikortti ei sisällä kuvia. Ota kuvia ennen katselutilan valitsemista.</p>
 <p data-bbox="152 1254 253 1278">Kuvavirhe</p>	<p data-bbox="344 1174 1009 1230">Valittu tiedosto on vioittunut eikä sitä voi toistaa. Vaihtoehtoisesti kuva saattaa olla muodossa, jota kamera ei tue.</p> <p data-bbox="344 1246 992 1302">Katsele kuvaa kuvankatseluohjelmalla tai vastaavalla. Jos kuvaa ei voi katsella tietokoneella, tiedosto saattaa olla vioittunut.</p>
 <p data-bbox="90 1406 314 1430">Kuvaa ei voida muokata</p>	<p data-bbox="344 1342 1014 1398">Kameran retusointitoimintoja ei voi käyttää kuviin, jotka on otettu muilla laitteilla.</p> <p data-bbox="344 1414 790 1437">Retusoi kuvaa tietokoneella tai muulla laitteella.</p>

Näyttöröydun ilmoitus	Mahdollinen syy / korjaus
V/K/P	<p>Kelloa ei ole asetettu. Aseta kellonaika (P.422).</p>
 Heat	<p>Kameran sisäinen lämpötila on noussut sarjakuvauksen takia. Kytke kamera pois päältä ja anna sen sisäisen lämpötilan jäähtyä.</p>
 <p>Kameran sisäinen lämpötila on liian korkea. Anna kameran jäähtyä.</p>	<p>Kameran sisäinen lämpötila on noussut sarjakuvauksen takia. Anna kameran kytkeytyä automaattisesti pois päältä. Anna kameran sisäisen lämpötilan jäähtyä, ennen kuin jatkat käyttöä.</p>
 <p>Akku tyhjä</p>	<p>Paristo on tyhjä. Lataa akku.</p>
 <p>Ei yhteyttä</p>	<p>Kameraa ei ole liitetty oikein tietokoneeseen, HDMI-näyttöön tai muihin laitteisiin. Liitä kamera uudelleen.</p>
<p>Objektiivi on lukossa. Avaa objektiivi.</p>	<p>Sisäänvedettävä objektiivi pysyy sisällä. Vedä objektiivi ulos.</p>
<p>Tarkista objektiivin tila.</p>	<p>Kameran ja objektiivin välissä on jotain epänormaalia. Sammuta kamera, tarkista liitântä objektiiviin ja kytke sitten virta uudelleen päälle.</p>

Kamera

Tuotetyyppi	
Tuotetyyppi	Digitaalinen kamera, jossa on vaihdettava Micro Four Thirds -vakio-objektiivijärjestelmä
Objektiivi	M.ZUIKO DIGITAL, Micro Four Thirds -järjestelmän objektiivi
Objektiivin kiinnitys	Micro Four Thirds -kiinnitys
Vastaava polttoväli 35 mm:n filmikameralla	Noin kaksi kertaa objektiivin polttoväli
Kuvakenno	
Tuotetyyppi	4/3" Live MOS -kenno
Pikselien kokonaismäärä	Noin 22,93 miljoonaa pikseliä
Tehollisten pikselien määrä	Noin 20,37 miljoonaa pikseliä
Näytön koko	17,4 mm (H) × 13,0 mm (V)
Kuvasuhde	1,33 (4:3)
Etsin	
Tyyppi	Elektroninen silmäanturilla varustettu etsin
Pikselien määrä	Noin 2,36 miljoonaa pistettä
Suurennus	100 %
Okulaari	N. 27 mm (−1 m ⁻¹)

Live-näkymä	
Kenno	Käyttää Live MOS -kennoa
Suurennus	100 %
Näyttöruutu	
Tuotetyyppi	3,0" Väriäinen TFT-nestekidenäyttö, taitettava, kosketusnäyttö
Pikselien kokonaismäärä	Noin 1,62 miljoonaa pistettä (kuvasuhde 3:2)
Suljin	
Tuotetyyppi	Tietokoneistettu verhosuljin
Suljinaika	1/8000–60 s, bulb-kuvaus, aikakuvaus
Salaman synkronointinopeus	1/250 s tai hitaampi
Automaattitarkennus	
Tuotetyyppi	Nopea kuvantaja-AF
Tarkennuspisteet	1053 pistettä
Tarkennuspisteen valinta	automaattinen, valinnainen
Valotuksen hallinta	
Mittausjärjestelmä	TTL-mittausjärjestelmä (kuvantajamittaus) Digitaalinen ESP-mittaus/keskipainoinen keskimääräinen mittaus/pistemittaus
Mittausalue	–2...20 EV (f/2.8, ISO 100-vastaava)
ISO	L80; L100; 200–102400, vaihevälinä 1/3 tai 1 EV
Valotuksen korjaus	±5,0 EV (1/3, 1/2, 1 EV-askel)

Valkotasapaino	
Tilan asetus	Automaattinen/esiasetettu WB (7 asetusta) / mukautettu WB / WB:n pikavalinta (kamera voi tallentaa enintään 4 asetusta)
Tallentava	
Muisti	SD, SDHC ja SDXC UHS-II-yhteensopiva
Tallennusjärjestelmä	Digitaalinen tallennus, JPEG (DCF2.0), RAW-tiedot
Yhteensopivat standardit	Exif 3.0, Digital Print Order Format (DPOF)
Ääni still-kuvien yhteydessä	Aaltomuoto
Videon tallennustila	MOV (H.264/MPEG-4 AVC, H.265/HEVC)
Ääni	Stereolineaarinen PCM, 16-bittinen; näytteenottotaajuus 48 kHz (aaltomuoto) Stereolineaarinen PCM, 24-bittinen; näytteenottotaajuus 96 kHz (aaltomuoto)
Katselu	
Display format (näyttömuoto)	Yhden kuvan katselu / lähikatselu / kuvahakemisto / kalenterinäyttö
Kuvaustapa	
Käyttötila	Yksittäinen ruutu; sarjakuvaus; tärähdyksenesto; hiljainen; Pro Capture; itselaukaisin
Sarjakuvaus	Enintään 6 fps (📷) Enintään 20 fps (♥📷/ProCap) Enintään 50 fps (♥📷SH2/ProCap SH2) Enintään 120 fps (♥📷SH1/ProCap SH1)
Itselaukaisin	12 s / 2 s / mukautettu
Virransäästötoiminto	Siirtyminen valmiustilaan: 1 minuutti, Virta pois: 4 tuntia (Tämä toiminto voidaan mukauttaa käyttäjäkohtaisesti.)

Ulkoinen salama	
Salaman ohjaustila	TTL-AUTO (TTL-esivälähdystila)/MANUAL
X-Sync.	1/250 s tai hitaampi
Langaton LAN-yhteys	
Yhteensopivat standardit	IEEE 802.11b/g/n
Bluetooth®	
Yhteensopiva standardi	Bluetooth -versio 4.2 BLE
Ulkoiset liitimet	
	USB (tyyppi C), HDMI (tyyppi D), mikrofonijakkiliitin (ø3,5 mm:n stereo-minijakkiliitin), kuulokejakkiliitin (ø3,5 mm:n stereo-minijakkiliitin)
Virtalähde	
Akku	Litiumioniakku ×1
Mitat/paino	
Mitat	Noin 139,3 mm (W) × 88,9 mm (H) × 45,8 mm (D) (5,5" × 3,5" × 1,8") (ilman ulkonemia)
Paino	Noin 496 g (1,1 lb) (mukaan lukien akku ja muistikortit)
Käyttöympäristö	
Lämpötila	-10...40 °C (14...104 °F) (käyttö) / -20...60 °C (-4...140 °F) (säilytys)
Kosteus	30–90 % (käyttö) / 10–90 % (säilytys)
Vedenpitävyys	IEC-standardijulkaisu 60529 IPX3 (käytössä, jos kamerassa käytetään Olympuksen IPX3-luokituksen tai korkeamman luokituksen vedenkestävää objektiivia)

Litiumioniakku

MALLINRO	BLX-1
Tyyppi	Ladattava litiumioniakku
Nimellisjännite	DC7.2V
Virransyöttökyky	2280mAh
Lataus- ja purkautumismäärä	Noin 500 kertaa (vaihtelee käyttöolosuhteiden mukaan)
Ympäristön lämpötila	0–40 °C (32–104 °F) (lataus)
Mitat	Noin 40 mm (L) × 22 mm (K) × 55 mm (S) (1,6" × 0,9" × 2,2")
Paino	Noin 86 g (3,1 lb.)

- Tämän tuotteen ulkonäkö ja tekniset tiedot saattavat muuttua ilman valmistajan erillistä ilmoitusta ja sitoumuksetta.
- Katso uusimmat tiedot verkkosivuiltamme.

HDMI- ja High-Definition Multimedia Interface -termit ja HDMI-logo ovat HDMI Licensing Administrator, Inc:n tavaramerkkejä tai rekisteröityjä tavaramerkkejä Yhdysvalloissa ja muissa maissa.



Oletusasetukset

Oletusasetukset

Erikoisohjaus-/LV-erikoisohjauspaneeli (P.493)

**1**-välilehti (P.499)

**2**-välilehti (P.507)

AF-välilehti (P.512)





-välilehti (P.518)

-välilehti (P.523)

-välilehti (P.525)

-välilehti (P.533)





















Erikoisohjaus-/LV-erikoisohjauspaneeli







*1:  tarkoittaa tehtäviä, jotka voidaan rekisteröidä [ Oma tila] -kohdassa. /  tarkoittaa tehtäviä, jotka voidaan rekisteröidä [ Oma tila] -kohdassa.

*2: Oletusarvo voidaan palauttaa valitsemalla [**Alusta kaikki asetukset**].

*3: Oletusarvo voidaan palauttaa valitsemalla [**Nollaa kuvaamisen asetukset**].

-tila

Tehtävä	Oletustehtävä	*1	*2	*3	
Kuvaustila	 P		—	—	
Suljinaika	1/250 (kun asetus on S/M), Bulb (kun asetus on B)		✓	✓	
Aukon arvo	F5.6		✓	✓	
ISO	ISO Auto		✓	✓	
 AF-kohdetila	[ #]Small		✓	✓	
Valotuksen korjaus/ <input checked="" type="checkbox"/>					
	Valotuksen korjaus	±0.0		✓	✓
	<input checked="" type="checkbox"/>	All ±0.0		✓	✓
Wi-Fi/Bluetooth	—	—	—	—	
 Kuvatila	 3Natural		✓	✓	
WB	WB Auto		✓	✓	
Kelvin	5400 K (kun [ WB] on [CWB])		✓	✓	
 Painikkeen toiminto	—		✓	—	
AF-tila	S-AF		✓	✓	
Kohteentunnistus	 Off		✓	✓	
Salaman tila			✓	✓	

Tehtävä	Oletustehtävä	*1	*2	*3
Salamavalot. korjaus	± 0,0		✓	✓
Manuaalinen arvo	 Full (kun salama on asetettu tilaan [ Manual])		✓	✓
Käyttö  /🕒			✓	✓
Mittaus			✓	✓
Suhde	4:3		✓	✓
 Kuvanvakaaja	S-IS Auto		✓	✓
 	L F (kun HR-kuvana on  F+RAW)		✓	✓
 	4K 30p L-8		✓	✓

Tehtävä	Oletustehtävä	*1	*2	*3
Kuvaustila	P		✓	—
Suljinaika	1/125 s		✓	✓
Aukon arvo	F5.6		✓	✓
ISO	ISO Auto		✓	✓
AF-kohdetila	Mid		✓	✓
Valotuksen korjaus/				
	Valotuksen korjaus	±0.0		✓
		All ±0.0		✓
Wi-Fi/Bluetooth	—	—	—	—
Kuvatila	3Natural		✓	✓
WB	WB Auto		✓	✓
Kelvin	5400 K (kun WB] on [CWB])		✓	✓
Painikkeen toiminto	—		✓	—
AF-tila	C-AF		✓	✓
Kohteentunnistus	Off		✓	✓
Kuvanvakaaja	M-IS1		✓	✓
	30p L-8		✓	✓
Äänentallennuksen taso	± 0		✓	✓
Kuulokkeiden äänenv.	8		✓	—





S&Q-tila

Tehtävä	Oletustehtävä	*1	*2	*3	
Kuvaustila	P		✓	—	
Suljinaika	1/125 s		✓	✓	
Aukon arvo	F5.6		✓	✓	
ISO	ISO Auto		✓	✓	
AF-kohdetila	Mid		✓	✓	
Valotuksen korjaus/					
	Valotuksen korjaus	±0.0		✓	✓
		All ±0.0		✓	✓
Wi-Fi/Bluetooth	—	—	—	—	
Kuvatila	3 Natural		✓	✓	
WB	WB Auto		✓	✓	
Kelvin	5400 K (kun WB] on [CWB])		✓	✓	
Painikkeen toiminto	—		✓	—	
AF-tila	C-AF		✓	✓	
Kohteentunnistus	Off		✓	✓	
Kuvanvakaaja	M-IS1		✓	✓	
S&Q	4K 30p/60 L-8		✓	✓	
Äänentallennuksen taso	± 0		✓	✓	
Kuulokkeiden äänenv.	8		✓	—	

RC-tila

Tehtävä	Oletustehtävä	*1	*2	*3	
Kuvaustila	P		—	—	
Suljinaika	1/250 (kun asetus on S/M), Bulb (kun asetus on B)		✓	✓	
Aukon arvo	F5.6		✓	✓	
ISO	ISO Auto		✓	✓	
AF-kohdetila	[] Small		✓	✓	
Valotuksen korjaus/ <input checked="" type="checkbox"/>					
	Valotuksen korjaus	±0.0		✓	✓
	<input checked="" type="checkbox"/>	All ±0.0		✓	✓
Wi-Fi/Bluetooth	—	—	—	—	
Kuvatila	3 Natural		✓	✓	
WB	WB Auto		✓	✓	
Kelvin	5400 K (kun [WB] on [CWB])		✓	✓	
Painikkeen toiminto	—		✓	—	
A mode	TTL		✓	✓	
B mode	Off		✓	✓	
C mode	Off		✓	✓	
Salamavalot. korjaus	±0 (kun asetuksena on TTL/Auto)		✓	✓	
Salaman teho	1/1 (kun Manual-tilassa)		✓	✓	
Salaman tila			✓	✓	

Tehtävä	Oletustehtävä	*1	*2	*3
 /FP	 (Normaali)		✓	✓
 Optisen signaalin voimakkuus	Low		✓	✓
Channel	Ch1		✓	✓

*1:  tarkoittaa tehtäviä, jotka voidaan rekisteröidä [ **Oma tila**] -kohdassa. /  tarkoittaa tehtäviä, jotka voidaan rekisteröidä [ **Oma tila**] -kohdassa.



*2: Oletusarvo voidaan palauttaa valitsemalla [**Alusta kaikki asetukset**].

















*3: Oletusarvo voidaan palauttaa valitsemalla [**Nollaa kuvaamisen asetukset**].

1. Perusasetukset/Kuvanlaatu



Tehtävä	Oletustehtävä	*1	*2	*3
---------	---------------	----	----	----

Oma tila











C1	Palauta	—	—	—	—
	Määritä	Kuvaustila: P Image quality:  F+RAW	—	—	—
	Tallennusasetukset	Nollaus	—	✓	—
	Mukautetun tilan nimi	—	—	✓	—
C2	Palauta	—	—	—	—
	Määritä	Kuvaustila: P Image quality:  F+RAW	—	—	—
	Tallennusasetukset	Nollaus	—	✓	—
	Mukautetun tilan nimi	—	—	✓	—
C3	Palauta	—	—	—	—
	Määritä	Kuvaustila: P Image quality:  F+RAW	—	—	—
	Tallennusasetukset	Nollaus	—	✓	—
	Mukautetun tilan nimi	—	—	✓	—

Tehtävä		Oletustehtävä	*1	*2	*3
C4	Palauta	—	—	—	—
	Määritä	Kuvaustila: P Image quality: L F+RAW	—	—	—
	Tallennusasetukset	Nollaus	—	✓	—
	Mukautetun tilan nimi	—	—	✓	—
C5	Palauta	—	—	—	—
	Määritä	Kuvaustila: P Image quality: L F+RAW	—	—	—
	Tallennusasetukset	Nollaus	—	✓	—
	Mukautetun tilan nimi	—	—	✓	—
 		L F		✓	✓
  Lisäasetukset					
	 -1	Pixel Count: L Compression: SF		✓	—
	 -2	Pixel Count: L Compression: F		✓	—
	 -3	Pixel Count: L Compression: N		✓	—
	 -4	Pikselilaskuri: M1 Compression: N		✓	—
Kuvasuhte		4:3		✓	✓
Kuvan tarkastelu		Pois		✓	—
Varjon komp		Pois	 	✓	✓

2. Kuvatila/WB

Tehtävä	Oletustehtävä	*1	*2	*3	
 Kuvatila	 3 Natural		✓	✓	
 Kuvatilan asetukset	All items: ✓		✓	—	
 Valkotasap.	WB Auto		✓	✓	
 Kaikki 					
	A-B	0		✓	—
	G-M	0		✓	—
  Pidä lämmin väri	Päällä		✓	—	
 ja valkotasapaino	Pois		✓	—	
Väriavaruus	sRGB		✓	✓	

3. ISO / kohinan vähennys

Tehtävä	Oletustehtävä	*1	*2	*3	
 ISO-A-yläraja/-oletus					
	Yläraja	25600		✓	✓
	Oletus	200		✓	✓
 ISO-A:n pienin S/S	Auto		✓	✓	
 ISO auto	P/A/S/M		✓	—	
ISO-askel	1/3EV		✓	—	
 Kohinasuod.	Vakio		✓	✓	
Pieni ISO	Suorit. prioris.		✓	✓	

Tehtävä	Oletustehtävä	*1	*2	*3
Kohinanvähennys	Auto		✓	✓

4. Valotus

Tehtävä	Oletustehtävä	*1	*2	*3
-välkynnän skann.	Pois		✓	✓
EV-askel	1/3EV	/👤	✓	—
Valotussiirto				
	± 0	/👤	✓	—
	± 0	/👤	✓	—
	± 0	/👤	✓	—

5. Mittaus

Tehtävä	Oletustehtävä	*1	*2	*3
Mittaus			✓	✓
-mittaus	Auto		✓	✓
Autom. nollaus	Ei		✓	✓
AEL kun puolessa	Vain S-AF		✓	✓
-mittaus	Kyllä		✓	✓
Pistemittaus	All items: ✓		✓	✓

6. Salama

Tehtävä	Oletustehtävä	*1	*2	*3
RC-toiminto	Pois		✓	✓

Tehtävä	Oletustehtävä	*1	*2	*3	
X-täsmäys	1/250sec		✓	✓	
Hidas raja	1/60sec		✓	✓	
+	Pois		✓	✓	
Tasapain. salamamittaus	Pois		✓	✓	
Salamatilan asetukset					
	Punasilmäisyyden väh.	Ei		✓	✓
	Synkronointiasetukset	Ensimm. verho		✓	✓



7. Käyttötila

Tehtävä	Oletustehtävä	*1	*2	*3	
Käyttö /☺	<input type="checkbox"/>		✓	✓	
Vilkk. esto -kuvaus	Pois		✓	✓	
Sarjakuvausasetukset					
	✓		✓	—	
	Fps enint.	6fps		✓	✓
	Ruutumäärärajoitin	Pois		✓	✓
	✓		✓	—	
	Fps enint.	20fps		✓	✓
	Ruutumäärärajoitin	Pois		✓	✓



Tehtävä		Oletustehtävä	*1	*2	*3
♥🖥️ SH1		✓	📷	✓	—
	Fps enint.	120fps	📷	✓	✓
	Ruutumäärärajoitin	Pois	📷	✓	✓
♥🖥️ SH2		✓	📷	✓	—
	Fps enint.	50fps	📷	✓	✓
	Ruutumäärärajoitin	Pois	📷	✓	✓
ProCap		✓	📷	✓	—
	Fps enint.	20fps	📷	✓	✓
	Ruudut ennen laukais.	10	📷	✓	✓
	Ruutumäärärajoitin	50	📷	✓	✓
ProCap SH1		✓	📷	✓	—
	Fps enint.	120fps	📷	✓	✓
	Ruudut ennen laukais.	48	📷	✓	✓
	Ruutumäärärajoitin	70	📷	✓	✓
ProCap SH2		✓	📷	✓	—
	Fps enint.	50fps	📷	✓	✓
	Ruudut ennen laukais.	20	📷	✓	✓
	Ruutumäärärajoitin	50	📷	✓	✓

Tehtävä	Oletustehtävä	*1	*2	*3
---------	---------------	----	----	----

Itselaukaisimen asetukset

 12	✓		✓	—
 12	<input type="checkbox"/> (ilman ✓)		✓	—
 2	✓		✓	—
 2	✓		✓	—
 C	✓		✓	—
<input type="checkbox"/>				
Ruutu	3f		✓	✓
 Timer	1 s		✓	✓
Intervalliaika	0.5 s		✓	✓
Jokaisen ruudun AF	Pois		✓	✓
 C	<input type="checkbox"/> (ilman ✓)		✓	—
<input type="checkbox"/>				
Ruutu	3f		✓	✓
 Timer	1 s		✓	✓
Intervalliaika	0.5 s		✓	✓
Jokaisen ruudun AF	Pois		✓	✓

Tärähd.est. [♦] asetukset

Tärähd.est. [♦]	Pois		✓	✓
Odotusaika	0 s		✓	—





Tehtävä	Oletustehtävä	*1	*2	*3
---------	---------------	----	----	----

Hiljaisen [♥] asetukset

Odotusaika	0 s		✓	—
Kohinanvähennys	Pois		✓	—
■))	Älä salli		✓	—
AF-apuvalo	Älä salli		✓	—
Salaman tila	Älä salli		✓	—

8. Kuvanvakaaja

Tehtävä	Oletustehtävä	*1	*2	*3
Kuvanvakaaja	S-IS Auto		✓	✓
Kuvanvakaaja	Fps-prioriteetti		✓	✓
Kuvanvakaaja	Päällä	—	✓	✓
Käsivara-avustin	Pois		✓	✓
Objektiivin I.S. -priorit.	Pois	/👤	✓	✓

*1:  tarkoittaa tehtäviä, jotka voidaan rekisteröidä [ **Oma tila**] -kohdassa. /  tarkoittaa tehtäviä, jotka voidaan rekisteröidä [ **Oma tila**] -kohdassa.











*2: Oletusarvo voidaan palauttaa valitsemalla [**Alusta kaikki asetukset**].

*3: Oletusarvo voidaan palauttaa valitsemalla [**Nollaa kuvaamisen asetukset**].



1. Laskennallinen valokuvaus

Tehtävä	Oletustehtävä	*1	*2	*3
---------	---------------	----	----	----





HR-kuva

HR-kuva	Pois		✓	✓
 	 F+RAW		✓	✓
 RAW-tallennusbitti	12bit		✓	—
Odotusaika	0 s		✓	—
 Latausaika	0 s		✓	—

Suora ND-kuvaus

Suora ND-kuvaus	Pois		✓	✓
ND-numero	ND8(3EV)		✓	—
LV-simulointi	Päällä		✓	—

Suora GND-kuvaus

Suora GND-kuvaus	Pois		✓	✓
GND-numero	GND8(3EV)		✓	—
Suodintyyppi	Soft		✓	—
Suotimen autom. kierto	Päällä		✓	—

Tehtävä	Oletustehtävä	*1	*2	*3
Terävyystras. pinonta				
Terävyystras. pinonta	Pois		✓	✓
Aseta kuvamäärä	8		✓	—
Aseta tarkennusero	5		✓	—
 Latausaika	0 s		✓	—
HDR	Pois		✓	✓

Monivalotus

Monivalotus	Pois	—	✓	✓
Auto gain	Pois	—	✓	—
Kerroskuv.	Pois	—	✓	—

2. Muut kuvaustoiminnot

Tehtävä	Oletustehtävä	*1	*2	*3
 Digitaalinen telejatke	Pois		✓	✓

Tehtävä	Oletustehtävä	*1	*2	*3
---------	---------------	----	----	----

Intervallikuvaus







Intervallikuvaus	Pois	—	✓	✓
Ruutu	100		✓	—
Aloita odotusaika	00:00:01		✓	—
Intervalliaika	00:00:01		✓	—
Aikavälin tila	Aikaprioriteetti		✓	—
Valotuksen tasoitus	Päällä		✓	—
Time Lapse -video	Pois		✓	—
Videoasetukset				
Videotarkkuus	4K		✓	—
Kuvataajuus	10fps		✓	—
Puolisuunn. komp.	Pois		✓	—

Kalansilmän kompens.

Kalansilmän kompens.	Pois		✓	✓
Kulma	1		✓	—
/ -korjaus	Pois		✓	—

Tehtävä	Oletustehtävä	*1	*2	*3
---------	---------------	----	----	----





BULB/AIKA/COMP-asetukset

Bulb/aika-tarkennus	Päällä		✓	✓
BULB/aika-ajastin	8 min		✓	✓
Live-yhdistelmäajastin	3h		✓	✓
BULB/aika-näyttö	-7		✓	—
Live bulb	Pois		✓	—
Live aika	0.5 s		✓	—
Yhdistelmäasetukset	1/2 s		✓	✓



3. Haarukointi

Tehtävä	Oletustehtävä	*1	*2	*3
AE BKT	Off		✓	✓

WB BKT





A-B	Off		✓	✓
G-M	Off		✓	✓
FL BKT	Off		✓	✓
ISO BKT	Off		✓	✓

ART BKT





ART BKT	Off		✓	✓
ART BKT -asetus	Vain ART: ✓ (ART ja useat tyypit: vain I -tyypissä on valintamerkki ✓.)		✓	—

Tehtävä	Oletustehtävä	*1	*2	*3
---------	---------------	----	----	----

Focus BKT

Focus BKT	Pois		✓	✓
Aseta kuvamäärä	99		✓	—
Aseta tarkennusero	5		✓	—
 Latausaika	0 s		✓	—







AF-välilehti

*1:  tarkoittaa tehtäviä, jotka voidaan rekisteröidä [ **Oma tila**] -kohdassa. /  tarkoittaa tehtäviä, jotka voidaan rekisteröidä [ **Oma tila**] -kohdassa.



*2: Oletusarvo voidaan palauttaa valitsemalla [**Alusta kaikki asetukset**].

*3: Oletusarvo voidaan palauttaa valitsemalla [**Nollaa kuvaamisen asetukset**].

1. AF

Tehtävä	Oletustehtävä	*1	*2	*3
 AF-tila	S-AF	 / 	✓	✓
 -AF+MF	Pois	 / 	✓	✓

Starry Sky AF -asetus

AF-prioriteetti	Nopeus		✓	✓
AF-käyttö	AF-ON Start/Stop		✓	✓
Lauk. pr.	Pois		✓	✓

AF kun puolella

S-AF	Kyllä		✓	✓
C-AF/C-AF+TR	Kyllä		✓	✓
AF-ON MF-tilassa	Ei	 / 	✓	✓





Lauk. pr.

S-AF	Pois		✓	✓
C-AF/C-AF+TR	On		✓	✓



2. AF

Tehtävä	Oletustehtävä	*1	*2	*3
Kohteentunnistus	Pois	 / 	✓	✓
 C-AF-asetus				
  C-AF-alue	Kaikki		✓	—
  C-AF-alue	Kaikki	 / 	✓	—
 C-AF kun 	Kyllä	 / 	✓	—
  AF-painike				
	 Priority		✓	✓
	 Priority		✓	✓
Silmäntunnistuskehys	Päällä	 / 	✓	—

3. AF















Tehtävä	Oletustehtävä	*1	*2	*3
AF-apuvalo	Päällä	 / 	✓	✓
AF-alueosoitin	Päällä1	 / 	✓	—

4. AF

Tehtävä	Oletustehtävä	*1	*2	*3
 C-AF-herkkyys	± 0		✓	✓

Tehtävä	Oletustehtävä	*1	*2	*3
---------	---------------	----	----	----

 C-AF-keskikohdan prioris.

 Cross	✓		✓	✓
 Mid	✓		✓	✓
 Large	✓		✓	✓
 C1	<input type="checkbox"/> (without ✓)		✓	✓
 C2	<input type="checkbox"/> (without ✓)		✓	✓
 C3	<input type="checkbox"/> (without ✓)		✓	✓
 C4	<input type="checkbox"/> (without ✓)		✓	✓

 AF-rajoitin

AF-rajoitin	Pois		✓	✓
Päällä1-etäisyys	5.0–999.9m		✓	—
Päällä2-etäisyys	10.0–999.9m		✓	—
Päällä3-etäisyys	50.0–999.9m		✓	—
Lauk. pr.	Päällä		✓	—
 AF-skanneri	Päällä		✓	✓

 AF-tarkennuksen säät.

AF-tarkennuksen säät.	Pois		✓	—
Arvon hienosäätö	± 0	—	✓	—











5. Videon AF

Tehtävä	Oletustehtävä	*1	*2	*3
 AF-tila	C-AF	 / 	✓	✓
 C-AF-nopeus	± 0	 / 	✓	✓
 C-AF-herkkyys	± 0	 / 	✓	✓

6. AF-kohdeasetukset ja toiminnot

Tehtävä	Oletustehtävä	*1	*2	*3
---------	---------------	----	----	----

AF-kohdetilan asetukset

 All	✓		✓	—
[·] Single	✓		✓	—
[#] Cross	✓		✓	—
[■] Mid	✓		✓	—
[■■] Large	✓		✓	—
[■■■] C1	<input type="checkbox"/> (without ✓)		✓	—
[■■■■] C2	<input type="checkbox"/> (without ✓)		✓	—
[■■■■■] C3	<input type="checkbox"/> (without ✓)		✓	—
[■■■■■■] C4	<input type="checkbox"/> (without ✓)		✓	—

-kuv-suunnan linkki [⋮]









AF-kohdetila	<input type="checkbox"/> (ilman ✓)		✓	—
AF-kohdepiste	<input type="checkbox"/> (ilman ✓)		✓	—

Tehtävä	Oletustehtävä	*1	*2	*3
---------	---------------	----	----	----



Aseta oletus

AF-kohdetila	✓ (All)		✓	—
AF-kohdepiste	✓		✓	—

Valitse näyttöasetukset

 -valitsin	 Mode	 / 	✓	—
 -painike	 Pos	 / 	✓	—







Ympyrän asetukset

 Ympyrän valinta	Pois	 / 	✓	—
Seuraavan kautta:  All	Ei	 / 	✓	—
AF-kohdistussäädin	Pois	 / 	✓	—



7. MF

Tehtävä	Oletustehtävä	*1	*2	*3
---------	---------------	----	----	----





MF-apu

Suurena	Pois	 / 	✓	—
Korostus	Pois	 / 	✓	—
Tarkennuksen osoitin	Pois	 / 	✓	—

Korostusasetukset

Korostettu väri	Punainen	 / 	✓	—
Korostuksen voimak.	Normaali	 / 	✓	—
Kuvan kirkkaussäätö	Pois	 / 	✓	—

Tehtävä	Oletustehtävä	*1	*2	*3
Esiasetettu MF-etäisyys	999,9 m		✓	—
MF-kytkin	Toiminnassa		✓	✓
Tark.rengas			✓	—
Nollaa obj.	Pois		✓	—

















*1:  tarkoittaa tehtäviä, jotka voidaan rekisteröidä [ **Oma tila**] -kohdassa. /  tarkoittaa tehtäviä, jotka voidaan rekisteröidä [ **Oma tila**] -kohdassa.

*2: Oletusarvo voidaan palauttaa valitsemalla [**Alusta kaikki asetukset**].

*3: Oletusarvo voidaan palauttaa valitsemalla [**Nollaa kuvaamisen asetukset**].

1. Perusasetukset/Kuvanlaatu

Tehtävä		Oletustehtävä	*1	*2	*3
 Oma tila					
C1	Palauta	—	—	—	—
	Määritä	Kuvaustila: P  Movie Quality: 4K 24p L-8 S&Q Movie Quality: 4K 24p/50 L-8  Picture Mode: OM-Cinema1	—	—	—
	Tallennusasetukset	Nollaus	—	✓	—
	Mukautetun tilan nimi	OM-Cinema1	—	✓	—
C2	Palauta	—	—	—	—
	Määritä	Kuvaustila: P  Movie Quality: 4K 24p L-8 S&Q Movie Quality: 4K 24p/50 L-8  Picture Mode: OM-Cinema2	—	—	—
	Tallennusasetukset	Nollaus	—	✓	—
	Mukautetun tilan nimi	OM-Cinema2	—	✓	—

Tehtävä		Oletustehtävä	*1	*2	*3
C3	Palauta	—	—	—	—
	Määritä	Kuvaustila: P	—	—	—
	Tallennusasetukset	Nollaus	—	✓	—
	Mukautetun tilan nimi	—	—	✓	—
C4	Palauta	—	—	—	—
	Määritä	Kuvaustila: P	—	—	—
	Tallennusasetukset	Nollaus	—	✓	—
	Mukautetun tilan nimi	—	—	✓	—
C5	Palauta	—	—	—	—
	Määritä	Kuvaustila: P	—	—	—
	Tallennusasetukset	Nollaus	—	✓	—
	Mukautetun tilan nimi	—	—	✓	—
 /  Erilliset asetukset		✓ aukon arvolle, suljinajalle ja ISO AF-tilalle	 / 	✓	—
 Videon pakkaus		H.264	 / 	✓	✓
 		4K 30p L-8	 / 	✓	✓
S&Q 		4K 30p/60 L-8		✓	✓
 -välkynnän skann.		Pois		✓	✓
 Digitaalinen telejatke		Pois		✓	✓

2. Kuvatila/WB

Tehtävä	Oletustehtävä	*1	*2	*3	
Kuvatila	Sama kuin	/👤	✓	✓	
-katseluavustin	Pois	/👤	✓	—	
Valkotasap.	WB Auto	/👤	✓	✓	
Kaikki					
	A-B	0	/👤	✓	—
	G-M	0	/👤	✓	—
Pidä lämmin väri	Päällä	/👤	✓	—	

3. ISO / kohinan vähennys

Tehtävä	Oletustehtävä	*1	*2	*3	
ISO-A-yläraja/-oletus					
	Yläraja	12800		✓	✓
	Oletus	200		✓	✓
ISO-auto	Päällä		✓	—	
Kohinasuod.	Vakio	/👤	✓	✓	









4. Kuvanvakaaja

Tehtävä	Oletustehtävä	*1	*2	*3
Kuvanvakaaja	M-IS1	/👤	✓	✓
IS-taso	± 0	/👤	✓	✓

5. Äänentallennus/yhteys

Tehtävä	Oletustehtävä	*1	*2	*3
---------	---------------	----	----	----

Äänentallennuksen asetukset

Tallennustaso					
	Sisäinen 	± 0		✓	✓
	MIC 	± 0		✓	✓
	Äänenvoim. rajoitin	Päällä		✓	—
	Tuulen kohinan vähen.	Pois		✓	—
	Tallennusnopeus	48kHz/16bit		✓	—
	Liitinvirta	Päällä		✓	—
	Tallenn. äänenvoim.	Toiminnassa		✓	—
Kuulokkeiden äänenv.		8		✓	—

Aikakoodiasetukset





	Aikakooditila	DF	—	✓	—
	Laske ylöspäin	RR	—	✓	—
	Aloitusaika	—	—	✓	—

HDMI-lähtö

	Lähtötila	Näyttörüutu		✓	—
	Tall.bitti	Pois		✓	—
	Aikakoodi	Päällä		✓	—

6. Kuvausavustin

Tehtävä	Oletustehtävä	*1	*2	*3
Keskikohdan merkki	Pois		✓	—
Seeprakuvioiden asetukset				
Seeprakuvioiden asetukset	Pois		✓	—
 Taso 1	80		✓	—
 Taso 2	Pois		✓	—
Punainen kehys  REC	Päällä		✓	—
Tallennuslamppu	Matala		✓	—

*1:  tarkoittaa tehtäviä, jotka voidaan rekisteröidä [ Oma tila] -kohdassa. /  tarkoittaa tehtäviä, jotka voidaan rekisteröidä [ Oma tila] -kohdassa.













*2: Oletusarvo voidaan palauttaa valitsemalla [**Alusta kaikki asetukset**].

*3: Oletusarvo voidaan palauttaa valitsemalla [**Nollaa kuvaamisen asetukset**].



1. Tiedosto



Tehtävä	Oletustehtävä	*1	*2	*3
	—	—	—	—
Nollaa kaikki kuvat	—	—	—	—
Poista kaikki	—	—	✓	—





2. Toiminnot

Tehtävä	Oletustehtävä	*1	*2	*3
  Toiminto	<input checked="" type="checkbox"/>	—	✓	—
 Valitsintoiminto	     	—	✓	—
  -oletusasetus	Äskettäinen	—	✓	—
Pikapoisto	Pois	—	✓	—
P. RAW+JPEG	RAW+JPEG	—	✓	—
RAW+JPEG 	JPEG	—	✓	—

3. Näytöt

Tehtävä	Oletustehtävä	*1	*2	*3
	Päällä	—	✓	—
 Tietoasetus	All items: ✓	—	✓	—

Tehtävä	Oletustehtävä	*1	*2	*3
 Tietoasetus	All items: ✓	—	✓	—
 Asetus	[ 25] and [Calendar]: ✓	—	✓	—
Luokitusasetukset	All items: ✓	—	✓	—

*1:  tarkoittaa tehtäviä, jotka voidaan rekisteröidä [ **Oma tila**] -kohdassa. /  tarkoittaa tehtäviä, jotka voidaan rekisteröidä [ **Oma tila**] -kohdassa.

*2: Oletusarvo voidaan palauttaa valitsemalla [**Alusta kaikki asetukset**].

*3: Oletusarvo voidaan palauttaa valitsemalla [**Nollaa kuvaamisen asetukset**].

1. Toiminnot









Tehtävä	Oletustehtävä	*1	*2	*3
---------	---------------	----	----	----

Painikeasetukset

Painikkeen toiminto

Fn	Valituksen korjaus		✓	—
	 REC		✓	—
	 View Selection		✓	—
CP	Laskennallinen valokuvaus		✓	—
AF-ON	AF-ON		✓	—
	 (AF-target selection)		✓	—
	Pois		✓	—
	Pois		✓	—
L-Fn	AF Stop		✓	—































Painikkeen toiminto

Fn	Valituksen korjaus		✓	—
	 REC		✓	—
	 View Selection		✓	—
CP	AEL		✓	—

Tehtävä	Oletustehtävä	*1	*2	*3
AF-ON	AF-ON		✓	—
	(AF-target selection)		✓	—
	Pois		✓	—
	Pois		✓	—
L-Fn	AF Stop		✓	—
Laukaisintoiminto	Pois		✓	—



Valitsinasetukset

Valitsintoiminto					
P	Vipu 1	: Valotuksen korjaus : Ps		✓	—
	Vipu 2	: ISO : Valkotasap.		✓	—
A	Vipu 1	: Valotuksen korjaus : Aukon arvo		✓	—
	Vipu 2	: ISO : Valkotasap.		✓	—
S	Vipu 1	: Valotuksen korjaus : Suljinaika		✓	—
	Vipu 2	: ISO : Valkotasap.		✓	—
M/B	Vipu 1	: Aukon arvo : Suljinaika		✓	—
	Vipu 2	: Valotuksen korjaus : ISO		✓	—

Tehtävä		Oletustehtävä	*1	*2	*3
 Valitsintoiminto					
P	Vipu 1	 : Valotuksen korjaus  : Valotuksen korjaus		✓	—
	Vipu 2	 VOL  VOL		✓	—
A	Vipu 1	 : Valotuksen korjaus  : Aukon arvo		✓	—
	Vipu 2	 VOL  VOL		✓	—
S	Vipu 1	 : Valotuksen korjaus  : Suljinaika		✓	—
	Vipu 2	 VOL  VOL		✓	—
M	Vipu 1	 : Aukon arvo  : Suljinaika		✓	—
	Vipu 2	 VOL  ISO		✓	—
 Ymp. val.välilehdellä		Ei	—	✓	—
Valitsimen suunta					
	Valotus	Valitsin 1	 / 	✓	—
	Ps	Valitsin 1	 / 	✓	—

Tehtävä	Oletustehtävä	*1	*2	*3
---------	---------------	----	----	----





Fn-vipuasetukset

 Fn-vivun toiminto	mode2	—	✓	—
 Fn-vivun toiminto	mode2	—	✓	—
Fn-vipu/virtavipu	Fn	—	✓	—

Sähk. zoomauksen asetukset

 Sähköin. zoom.nop.	Normaali		✓	—
 Sähköin. zoom.nop.	Normaali	 / 	✓	—



2. Toiminnot







Tehtävä	Oletustehtävä	*1	*2	*3
LV-lähikuva-toiminto	mode2	 / 	✓	—
 Lukitus	Pois		✓	—
Prioriteettiasetus	Ei	—	✓	—

Valikkokohdistimen asetukset

Kohdistimen sivusijainti	Nollaa	—	✓	—
Valikon aloituskohta	Äskettäinen	—	✓	—
Pikavalinta B-tilan asetuksiin	Päällä		✓	—

Painamis- ja pitoaika







Lopeta LV 	0.7 s	—	✓	—
Nollaa LV  -ruutu	0.7 s	—	✓	—
Nollaa 	0.7 s	—	✓	—

Tehtävä	Oletustehtävä	*1	*2	*3
Nollaa 	0.7 s	—	✓	—
Nollaa 	0.7 s	—	✓	—
Nollaa 	0.7 s	—	✓	—
Nollaa 	0.7 s	—	✓	—
Nollaa 	0.7 s	—	✓	—
Nollaa 	0.7 s	—	✓	—
Nollaa 	0.7 s	—	✓	—
Nollaa 	0.7 s	—	✓	—
Nollaa 	0.7 s	—	✓	—
Hae EVF-autom.vaihto	0.7 s	—	✓	—
Lopeta 	0.7 s	—	✓	—
Nollaa 	0.7 s	—	✓	—
Vaihda  -lukitus	0.7 s	—	✓	—
Lopeta Flicker Scan	0.7 s	—	✓	—
Hae WB BKT -asetus	0.7 s	—	✓	—
Hae ART BKT -asetus	0.7 s	—	✓	—
Hae tark. BKT -asetus	0.7 s	—	✓	—
Hae  -asetus	0.7 s	—	✓	—
Lopeta GND	1.0 s	—	✓	—
Nollaa GND	0.7 s	—	✓	—
Hae  -asetus	1.0 s	—	✓	—

3. Live-näkymä

Tehtävä	Oletustehtävä	*1	*2	*3
 LV-tila	Vakio		✓	—
 Yönäkymä	Pois		✓	—
Kuvataajuus	Normaali		✓	—
Taide LV -tila	mode1		✓	—
Vilkkumisen eston LV	Pois		✓	—
Omakuvan aputoim.	Päällä	—	✓	—





4. Tiedot

Tehtävä	Oletustehtävä	*1	*2	*3
Etsimen tyyli	 -tyyli 3	—	✓	—
 Tietoasetus	[Vain kuva], [Tiedot 1] and [Tiedot 2]: ✓		✓	—
Tiedot kun  puolessa	Päällä2		✓	—
  Tietoasetukset	[Vain kuva], [Tiedot 1] and [Tiedot 2]: ✓		✓	—
  Keinohorisontti	Päällä		✓	—
 Tietoasetus	[Vain kuva], [Tiedot 1]: ✓	 / 	✓	—







5. Ruudukko / muut näytöt

Tehtävä	Oletustehtävä	*1	*2	*3
---------	---------------	----	----	----

Ruudukkoasetukset















Näytön väri	Esiasetus 1		✓	—
Näytön ruudukko	Pois		✓	—
Esiasetuksen 1 väri	R/G/B: 38 α: 75 %		✓	—
Esiasetuksen 2 väri	R: 180 G/B: 0 α: 75 %		✓	—

Ruudukkoasetukset





Vain 	Pois		✓	—
Näytön väri	Esiasetus 1		✓	—
Näytön ruudukko	Pois		✓	—
Esiasetuksen 1 väri	R/G/B: 38 α: 75 %		✓	—
Esiasetuksen 2 väri	R: 180 G/B: 0 α: 75 %		✓	—





Tehtävä	Oletustehtävä	*1	*2	*3
---------	---------------	----	----	----

Ruudukkoasetukset

Vain 	Pois	 / 	✓	—
Näytön väri	Esiasetus 1	 / 	✓	—
Näytön ruudukko	Pois	 / 	✓	—
Esiasetuksen 1 väri	R/G/B: 38 α: 75 %	 / 	✓	—
Esiasetuksen 2 väri	R: 180 G/B: 0 α: 75 %	 / 	✓	—
 Painikeasetukset	All items: ✓		✓	—
Monitoimiasetukset	All items except ISO: ✓	 / 	✓	—

Histogrammin asetus

Ylivalo	255	 / 	✓	—
Varjo	0	 / 	✓	—

*1:  tarkoittaa tehtäviä, jotka voidaan rekisteröidä [ **Oma tila**] -kohdassa. /  tarkoittaa tehtäviä, jotka voidaan rekisteröidä [ **Oma tila**] -kohdassa.





*2: Oletusarvo voidaan palauttaa valitsemalla [**Alusta kaikki asetukset**].

*3: Oletusarvo voidaan palauttaa valitsemalla [**Nollaa kuvaamisen asetukset**].

1. Kortti/kansio/tiedosto

Tehtävä	Oletustehtävä	*1	*2	*3	
Kortin alustus	—	—	—	—	
Määr. tallennuskansio	Älä määritä	—	✓	—	
Tiedoston nimi	Nollaa	—	✓	—	
Muok.tied.n					
	sRGB	<u>MDD</u>	—	✓	—
	Adobe RGB	<u>MDD</u>	—	✓	—

2. Tietojen tallennus

Tehtävä	Oletustehtävä	*1	*2	*3	
Objektiivin tietoaset.	Pois	—	✓	—	
DPI-asetus	350dpi	 	✓	—	
Tekijänoikeustiedot					
	Tekijänoikeustiedot	Pois	 	✓	—
	Taiteilijan nimi	—	—	—	
	Tekijänoikeusnimi	—	—	—	

3. Näyttö/ääni/yhteys

Tehtävä	Oletustehtävä	*1	*2	*3
Kosketusnäytön asetukset	Päällä	—	✓	—
Näytön säätö				
 (Kirkkaus)	± 0	 /	✓	—
 (Väriämpötila)	A0, G0	 /	✓	—
EVF-säätö				
 (Kirkkaus)	Auto	 /	✓	—
 (Väriämpötila)	A0, G0	 /	✓	—
Silmäntunnistimen asetukset				
EVF-automaattikytkin	Päällä	—	✓	—
Kytettäessä käyttöön	Säilytä näyttö	—	✓	—
Kun näyttö avataan	Ei toiminnassa	—	✓	—
	Päällä	 /	✓	—
HDMI-asetukset				
Lähtökoko	4K	—	✓	—
Lähtökuvanopeus	60p prioriteetti	—	—	—
USB-asetukset				
USB-tila	Valitse	—	✓	—
Virransyöttö USB:stä	Kyllä	—	✓	—

4. Wi-Fi/Bluetooth

Tehtävä	Oletustehtävä	*1	*2	*3
Lentokonetila	Pois	—	✓	—
Bluetooth	Pois	—	✓	—
Langattom. sulkimen asetus	—	—	—	—
Laiteyhteys	—	—	—	—







Wi-Fi-asetukset

Yhteyden valmiustila	Pois	—	✓	—
Wi-Fi-yhteyden suojaus	WPA2/WPA3	—	—	—
Wi-Fi-yhteyden salasana	—	—	—	—
Nollaa Wi-Fi-asetukset	—	—	—	—

5. Akku/lepotila

Tehtävä	Oletustehtävä	*1	*2	*3
 Akun tila	—	—	—	—
 Näyttökuvio	min	—	✓	—
Taustav. LCD	Hold	 	✓	—
Torkku	1 min	 	✓	—
Autom. sammutus	4h	 	✓	—

Nopea torkkutila

Nopea torkkutila	Pois	 	✓	—
Taustav. LCD	8 s	 	✓	—
Torkku	10 s	 	✓	—

6. Nollaus/kello/kieli/muut

Tehtävä	Oletustehtävä	*1	*2	*3
Nollaa/alusta asetukset				
Nollaa kuvaamisen asetukset	—	—	—	—
Alusta kaikki asetukset	—	—	—	—
⌚ Asetukset				
⌚	—	—	—	—
Aikavyöhyke	—	—	—	—
🗨️	—	—	—	—
Tasonsäätö	—	—	✓	—
Pikselikart.	—	—	—	—
Laiteohjelmistoversio	—	—	—	—
Sertifikaatti	—	—	—	—

Muistikortin kapasiteetti

Muistikortin kapasiteetti: Kuvat

Luvut koskevat 64 Gt:n SDXC-korttia, jota käytetään tallennettaessa kuvia, joiden kuvasuhde on 4:3.

Tallennustila	Kuvakoko (pikselimäärä)	Pakkaussuhde	Tiedostomuoto	Tiedostokoko (Mt) (noin)	Muistiin mahtuva still- kuvien määrä
80M F +RAW (12bit)	(Jalusta) 10368 × 7776	Häviötön pakkaussuhde	ORF	(Jalusta) 183,7	(Jalusta) 233
	10368 × 7776	1/4	JPEG		
	5184 × 3888	Häviötön pakkaussuhde	ORI		
50M F +RAW (12bit)	(Jalusta) 10368 × 7776	Häviötön pakkaussuhde	ORF	(Jalusta) 170,5	(Jalusta) 262
	(Käsivara) 8160 × 6120			(Käsivara) 123,0	(Käsivara) 330
	8160 × 6120	1/4	JPEG		
	5184 × 3888	Häviötön pakkaussuhde	ORI		
25M F +RAW (12bit)	(Jalusta) 10368 × 7776	Häviötön pakkaussuhde	ORF	(Jalusta) 159,8	(Jalusta) 292
	(Käsivara) 8160 × 6120			(Käsivara) 112,3	(Käsivara) 410
	5760 × 4320	1/4	JPEG		
	5184 × 3888	Häviötön pakkaussuhde	ORI		

Tallennustila	Kuvakoko (pikselimäärä)	Pakkaussuhde	Tiedostomuoto	Tiedostokoko (Mt) (noin)	Muistiin mahtuva still-kuvien määrä
80M F +RAW (14bit)	(Jalusta) 10368 × 7776	Häviötön pakkaussuhde	ORF	(Jalusta) 197,0	(Jalusta) 223
	10368 × 7776	1/4	JPEG		
	5184 × 3888	Häviötön pakkaussuhde	ORI		
50M F +RAW (14bit)	(Jalusta) 10368 × 7776	Häviötön pakkaussuhde	ORF	(Jalusta) 183,8	(Jalusta) 249
	(Käsivara) 8160 × 6120				
	8160 × 6120	1/4	JPEG	(Käsivara) 132,0	(Käsivara) 315
	5184 × 3888	Häviötön pakkaussuhde	ORI		
25M F +RAW (14bit)	(Jalusta) 10368 × 7776	Häviötön pakkaussuhde	ORF	(Jalusta) 173,1	(Jalusta) 275
	(Käsivara) 8160 × 6120				
	5760 × 4320	1/4	JPEG	(Käsivara) 121,2	(Käsivara) 386
	5184 × 3888	Häviötön pakkaussuhde	ORI		
80M F	10368 × 7776	1/4	JPEG	34,9	1564
50M F	8160 × 6120	1/4	JPEG	21,7	2503
25M F	5760 × 4320	1/4	JPEG	10,9	4882

Tallennustila	Kuvakoko (pikselimäärä)	Pakkaussuhde	Tiedostomuoto	Tiedostokoko (Mt) (noin)	Muistiin mahtuva still-kuvien määrä
RAW	5184 × 3888	Häviötön pakkaussuhde	ORF	21,7	2727
L SF		1/2,7	JPEG	13,1	4103
L F		1/4		8,9	5954
L N		1/8		4,6	11355
M1 SF	3200 × 2400	1/2,7	JPEG	5,1	10172
M1 F		1/4		3,6	14360
M1 N		1/8		1,9	24413
M2 SF	1920 × 1440	1/2,7	JPEG	2,0	24413
M2 F		1/4		1,4	32551
M2 N		1/8		0,9	48827
S1 SF	1280 × 960	1/2,7	JPEG	1,0	40689
S1 F		1/4		0,8	48827
S1 N		1/8		0,5	122067
S2 SF	1024 × 768	1/2,7	JPEG	0,8	54252
S2 F		1/4		0,6	122067
S2 N		1/8		0,3	162756



- Muistiin tallennettavien kuvien määrä voi muuttua kohteen tai muiden seikkojen, kuten tulosustavarausten, takia. Tietyissä tapauksissa näyttöruudussa näytetty tallennettavissa oleva kuvamäärä ei muutu, vaikka otat kuvia tai poistat kuvia muistista.
- Todellinen tiedostokoko vaihtelee kohteesta riippuen.

- Tallennettavissa olevien still-kuvien näytettävä enimmäismäärä on 9999.

Muistikortin kapasiteetti: Videot



Luvut koskevat 64 Gt:n SDXC-muistikorttia.

([Tallennusnopeus]: asetuksena [48kHz/16bit])

Videotarkkuus	Liikekompensaatio	Toiston kuvanopeus	Kapasiteetti (noin)	
			 Videon pakkaus]: asetuksena [H.264]	 Videon pakkaus]: asetuksena [H.265]
C4K	L-GOP	59.94p	41 minuuttia	54 minuuttia
		50.00p	41 minuuttia	54 minuuttia
		29.97p	81 minuuttia	108 minuuttia
		25.00p	81 minuuttia	108 minuuttia
		24.00p	81 minuuttia	108 minuuttia
		23.98p	81 minuuttia	108 minuuttia
4K	L-GOP	59.94p	41 minuuttia	54 minuuttia
		50.00p	41 minuuttia	54 minuuttia
		29.97p	81 minuuttia	108 minuuttia
		25.00p	81 minuuttia	108 minuuttia
		23.98p	81 minuuttia	108 minuuttia

Videotarkkuus	Liikekompensaatio	Toiston kuvanopeus	Kapasiteetti (noin)	
			[H.264] Videon pakkaus]: asetuksena [H.264]	[H.265] Videon pakkaus]: asetuksena [H.265]
FHD	A-I	59.94p	—	51 minuuttia
		50.00p	—	51 minuuttia
		29.97p	41 minuuttia	101 minuuttia
		25.00p	41 minuuttia	101 minuuttia
		23.98p	41 minuuttia	101 minuuttia
	L-GOP	59.94p	160 minuuttia	199 minuuttia
		50.00p	160 minuuttia	199 minuuttia
		29.97p	312 minuuttia	385 minuuttia
		25.00p	312 minuuttia	385 minuuttia
		23.98p	312 minuuttia	385 minuuttia

([Tallennusnopeus]: asetuksena [96kHz/24bit])

Videotarkkuus	Liikekompensaatio	Toiston kuvanopeus	Kapasiteetti (noin)	
			 Videon pakkaus]: asetuksena [H.264]	 Videon pakkaus]: asetuksena [H.265]
C4K	L-GOP	59.94p	40 minuuttia	53 minuuttia
		50.00p	40 minuuttia	53 minuuttia
		29.97p	79 minuuttia	104 minuuttia
		25.00p	79 minuuttia	104 minuuttia
		24.00p	79 minuuttia	104 minuuttia
		23.98p	79 minuuttia	104 minuuttia
4K	L-GOP	59.94p	40 minuuttia	53 minuuttia
		50.00p	40 minuuttia	53 minuuttia
		29.97p	79 minuuttia	104 minuuttia
		25.00p	79 minuuttia	104 minuuttia
		23.98p	79 minuuttia	104 minuuttia
		FHD	A-I	59.94p
50.00p	—			50 minuuttia
29.97p	40 minuuttia			97 minuuttia
25.00p	40 minuuttia			97 minuuttia
23.98p	40 minuuttia			97 minuuttia

Videotarkkuus	Liikekompensaatio	Toiston kuvanopeus	Kapasiteetti (noin)	
			[H.264] Videon pakkaus]: asetuksena [H.264]	[H.265] Videon pakkaus]: asetuksena [H.265]
	L-GOP	59.94p	151 minuuttia	186 minuuttia
		50.00p	151 minuuttia	186 minuuttia
		29.97p	280 minuuttia	338 minuuttia
		25.00p	280 minuuttia	338 minuuttia
		23.98p	280 minuuttia	338 minuuttia

Movie Resolution: C4K



Liikekompensaatio	Toiston kuvanopeus	Anturin kuvanopeus	Kapasiteetti (noin)	
			[H.264] Videon pakkaus: asetuksena [H.264]	[H.265] Videon pakkaus: asetuksena [H.265]
L-GOP	59.94p	50 fps / 30 fps / 25 fps / 24 fps / 15 fps / 12 fps / 8 fps / 6 fps / 3 fps / 2 fps / 1 fps	41 minuuttia	54 minuuttia
	50.00p	30 fps / 25 fps / 24 fps / 15 fps / 12 fps / 8 fps / 6 fps / 3 fps / 2 fps / 1 fps	41 minuuttia	54 minuuttia
	29.97p	60 fps / 50 fps / 25 fps / 24 fps / 15 fps / 12 fps / 8 fps / 6 fps / 3 fps / 2 fps / 1 fps	81 minuuttia	108 minuuttia
	25.00p	60 fps / 50 fps / 30 fps / 24 fps / 15 fps / 12 fps / 8 fps / 6 fps / 3 fps / 2 fps / 1 fps	81 minuuttia	108 minuuttia
	24.00p	60 fps / 50 fps / 30 fps / 25 fps / 15 fps / 12 fps / 8 fps / 6 fps / 3 fps / 2 fps / 1 fps	81 minuuttia	108 minuuttia
	23.98p	60 fps / 50 fps / 30 fps / 25 fps / 15 fps / 12 fps / 8 fps / 6 fps / 3 fps / 2 fps / 1 fps	81 minuuttia	108 minuuttia

Movie Resolution: 4K

Liikekompensaatio	Toiston kuvanopeus	Anturin kuvanopeus	Kapasiteetti (noin)	
			[📺] Videon pakkaus]: asetuksena [H.264]	[📺] Videon pakkaus]: asetuksena [H.265]
L-GOP	59.94p	50 fps / 30 fps / 25 fps / 24 fps / 15 fps / 12 fps / 8 fps / 6 fps / 3 fps / 2 fps / 1 fps	41 minuuttia	54 minuuttia
	50.00p	30 fps / 25 fps / 24 fps / 15 fps / 12 fps / 8 fps / 6 fps / 3 fps / 2 fps / 1 fps	41 minuuttia	54 minuuttia
	29.97p	60 fps / 50 fps / 25 fps / 24 fps / 15 fps / 12 fps / 8 fps / 6 fps / 3 fps / 2 fps / 1 fps	81 minuuttia	108 minuuttia
	25.00p	60 fps / 50 fps / 30 fps / 24 fps / 15 fps / 12 fps / 8 fps / 6 fps / 3 fps / 2 fps / 1 fps	81 minuuttia	108 minuuttia
	23.98p	60 fps / 50 fps / 30 fps / 25 fps / 15 fps / 12 fps / 8 fps / 6 fps / 3 fps / 2 fps / 1 fps	81 minuuttia	108 minuuttia

Movie Resolution: FHD

Liikekompensaatio	Toiston kuvanopeus	Anturin kuvanopeus	Kapasiteetti (noin)	
			[📺] Videon pakkaus]: asetuksena [H.264]	[📺] Videon pakkaus]: asetuksena [H.265]
A-I	59.94p	50 fps / 30 fps / 25 fps / 24 fps / 15 fps / 12 fps / 8 fps / 6 fps / 3 fps / 2 fps / 1 fps	—	51 minuuttia
	50.00p	30 fps / 25 fps / 24 fps / 15 fps / 12 fps / 8 fps / 6 fps / 3 fps / 2 fps / 1 fps	—	51 minuuttia
	29.97p	60 fps / 50 fps / 25 fps / 24 fps / 15 fps / 12 fps / 8 fps / 6 fps / 3 fps / 2 fps / 1 fps	41 minuuttia	101 minuuttia
	25.00p	60 fps / 50 fps / 30 fps / 24 fps / 15 fps / 12 fps / 8 fps / 6 fps / 3 fps / 2 fps / 1 fps	41 minuuttia	101 minuuttia
	23.98p	60 fps / 50 fps / 30 fps / 25 fps / 15 fps / 12 fps / 8 fps / 6 fps / 3 fps / 2 fps / 1 fps	41 minuuttia	101 minuuttia
L-GOP	59.94p	240 fps ¹ / 120 fps	153 minuuttia	183 minuuttia
		50 fps / 30 fps / 25 fps / 24 fps / 15 fps / 12 fps / 8 fps / 6 fps / 3 fps / 2 fps / 1 fps	160 minuuttia	199 minuuttia

Liikekompensaatio	Toiston kuvanopeus	Anturin kuvanopeus	Kapasiteetti (noin)	
			[ Videon pakkaus]: asetuksena [H.264]	[ Videon pakkaus]: asetuksena [H.265]
	50.00p	200 fps/ 100 fps	153 minuuttia	183 minuuttia
		30 fps / 25 fps / 24 fps / 15 fps / 12 fps / 8 fps / 6 fps / 3 fps / 2 fps / 1 fps	160 minuuttia	199 minuuttia
	29.97p	240 fps 1 / 120 fps	306 minuuttia	344 minuuttia
		60 fps / 50 fps / 25 fps / 24 fps / 15 fps / 12 fps / 8 fps / 6 fps / 3 fps / 2 fps / 1 fps	312 minuuttia	385 minuuttia
	25.00p	200 fps/ 100 fps	306 minuuttia	344 minuuttia
		60 fps / 50 fps / 30 fps / 24 fps / 15 fps / 12 fps / 8 fps / 6 fps / 3 fps / 2 fps / 1 fps	312 minuuttia	385 minuuttia
	23.98p	240 fps ¹ / 120 fps	394 minuuttia	344 minuuttia
		60 fps / 50 fps / 30 fps / 25 fps / 15 fps / 12 fps / 8 fps / 6 fps / 3 fps / 2 fps / 1 fps	312 minuuttia	385 minuuttia

¹ Kuvataajuutta 240 fps voi käyttää vain, kun [ Videon pakkaus] (P.218) -asetuksena on [H.264].

- Luvut koskevat kuva-aineistoa, joka on tallennettu enimmäiskuvataajuudella. Tosiasiallinen bittitaajuus vaihtelee tallennetun kuvataajuuden ja aiheen mukaan.
- Kun SDXC-kortti on käytössä, tallentaa voi jopa 3 tunnin pituisia videoita. Yli 3 tunnin mittaiset videot tallennetaan useisiin tiedostoihin (kuvaolosuhteista riippuen kamera saattaa aloittaa tallennuksen uuteen tiedostoon ennen 3 tunnin rajan saavuttamista).

- Kun käytössä on SD-/SDHC-kortti, yli 4 Gt:n kokoiset videot tallennetaan useisiin tiedostoihin (kuvausolosuhteista riippuen kamera saattaa aloittaa tallennuksen uuteen tiedostoon ennen 4 Gt:n rajan saavuttamista).

TURVALLISUUSOHJEET

TURVALLISUUSOHJEET



HUOMIO

SÄHKÖISKUN VAARA
ÄLÄ AVAA



HUOMIO: VÄLTÄ SÄHKÖISKUN VAARA: ÄLÄ AVAA KAMERAN KUORTA (TAI TAKAKANTTA). SISÄOSAT EIVÄT OLE KÄYTTÄJÄN KORJATTAVISSA. ANNA KAMERAN HUOLTO KOULUTETUN HUOLTOHENKILÖSTÖMME TEHTÄVÄKSI.



Huutomerkki kolmion sisällä kiinnittää huomiosi tärkeisiin käyttö- tai huolto-ohjeisiin tuotteen mukana tulevassa kirjallisessa aineistossa.



VAROITUS

Tämä symboli ilmaisee kohdat, joiden ohjeiden vastainen toiminta saattaa johtaa vakavaan loukkaantumiseen tai kuolemaan.



HUOMIO

Jos tuotetta käytetään noudattamatta tämän symbolia alapuolella olevia ohjeita, seurauksena voi olla loukkaantuminen.



ILMOITUS

Jos tuotetta käytetään noudattamatta tämän symbolin alapuolella olevia ohjeita, laite voi vaurioitua.

VAROITUS!

VÄLTÄÄKSESI TULIPALON TAI SÄHKÖISKUN VAARAN ÄLÄ KOSKAAN JÄTÄ TÄTÄ TUOTETTA ALTTIIKSI VEDELLE TAI KÄYTÄ SITÄ LIIAN KOSTEASSA YMPÄRISTÖSSÄ.

Yleiset varotoimet

Lue kaikki ohjeet – Ennen kuin käytät tätä tuotetta lue kaikki käyttöohjeet. Säilytä kaikki käyttöohjeet ja dokumentit tulevaa käyttöä varten.

Virtalähde – Kytke tämä tuote vain tuotteen etiketissä mainittuun virtalähteeseen.

Vieraat esineet – Henkilövahinkojen välttämiseksi älä milloinkaan työnnä tuotteeseen metalliesineitä.

Puhdistus – Irrota aina tämä tuote pistorasiasta ennen puhdistusta. Käytä vain nihkeää liinaa puhdistukseen. Älä koskaan käytä mitään nestemäistä tai aerosolipuhdistusainetta tai orgaanisia liuottimia tämän tuotteen puhdistukseen.

Kuumuus – Älä milloinkaan käytä tai säilytä tuotetta minkään lämmönlähteen, kuten lämpöpatterin, lämpöpuhaltimen, uunin tai minkään lämpöä tuottavan laitteen, stereolaitteiston vahvistin mukaan lukien, lähellä.

Ukonilma – Mikäli tulee ukonilma, kun käytetään USB-verkkolaitetta, irrota verkkolaite heti pistorasiasta.

Lisävarusteet – Oman turvallisuutesi vuoksi ja välttääksesi vahingoittamista tuotetta käytä vain yhtiömme suosittelemia lisävarusteita.

Paikka – Välttääksesi vahingoittamasta tuotetta asenna se vain vakaalle kolmijalalle, jalustalle tai kannattimelle.

WARNING

- **Älä käytä kameraa syttyvien tai räjähtävien kaasujen lähellä.**

- **Lepuuta silmiäsi säännöllisesti etsimen käytön aikana.**

Jollei tähän varoimeen ryhdytä, seurauksena voi olla silmien rasittuminen, pahoinvointi tai matkapahoinvoinnin kaltaiset tuntemukset. Tarvittavien lepotaukojen tiheys ja pituus on yksilöllistä: käytä omaa arviointiasi. Jos olosi on huono tai väsynyt, vältä etsimen käyttämistä ja hakeudu tarvittaessa lääkärin hoitoon.

- **Älä laukaise salamaa tai LED-valoa (myös AF-apuvalo) kuvauskohteen silmien lähellä (erityisesti lasten silmiä on varottava).**

- Salaman on oltava vähintään 1 m:n (3 ft.) päässä kohteen kasvoista. Salaman välähtäminen lähietäisyydeltä voi aiheuttaa näön hetkellisen menettämisen.

- **Älä katso kameran etsimen läpi aurinkoa tai kirkkaita valoja kohti.**

- **Pidä kamera poissa lasten ulottuvilta.**

- Säilytä kamera aina poissa lasten ulottuvilta välttääksesi seuraavia vaarallisia tilanteita, jotka voivat johtaa vakavaan vammaan:

- Kuristumisvaara kameran kantohihnan kietoutuessa kaulan ympärille.
- Pienten esineiden nieleminen, esim. akku, kortit tai muut pienet osat.
- Salaman välähtäminen lapsen omien tai jonkun toisen silmien lähellä.
- Kameran liikkuvien osien aiheuttama loukkaantuminen.

- **Jos huomaat, että USB-verkkolaite tai laturi on erittäin kuuma, tai havaitset epätavallista hajua, ääntä tai savua sen ympärillä, irrota virtapistoke välittömästi pistorasiasta ja lopeta laitteen käyttö. Ota sitten yhteys valtuutettuun jälleenmyyjään tai palvelukeskukseen.**

- **Lopeta kameran käyttö heti, jos havaitset siitä tulevan savua tai epänormaalia hajua tai ääntä.**

- Älä koske paristoihin paljain käsin, ne voivat olla kuumat ja saattavat aiheuttaa palovammoja tai tulipalon.

- Älä pitele tai käytä kameraa märin käsin.

Seurauksena voi olla ylikuumeneminen, räjähdys, tulipalo, sähköisku tai toimintahäiriö.

- **Älä jätä kameraa mihinkään, missä se saattaa joutua hyvin korkeisiin lämpötiloihin.**

- Se voi aiheuttaa osien vaurioitumisen tai jopa kameran syttymisen tuleen. Älä käytä laturia tai USB-verkkolaitetta, jos sen on jonkin peitossa (kuten huovan). Ylikuumeneminen voi aiheuttaa tulipalon.

- **Vältä pitkäaikaista kosketusta kameran ulkoisiin metalliosiin.**

- Kameran metalliosat voivat ylikuumetessaan aiheuttaa lievän palovamman. Kiinnitä huomiota seuraaviin seikkoihin:

- Kamera lämpenee jatkuvassa käytössä. Pitkittynyt kosketus metalliosiin voi aiheuttaa lievän palovamman.
- Jos kamera viedään pakkaseen, sen rungon lämpötila voi laskea alle ympäristön lämpötilan. Käytä käsineitä käsitellessäsi kameraa kylmässä, mikäli mahdollista.

- Tämä kamera sisältää elektronisia tarkkuusosia. Älä jätä kameraa pitkäksi aikaa seuraaviin olosuhteisiin, koska ne voivat aiheuttaa vian tai toimintahäiriön:
 - Paikkoihin, joiden lämpötila ja/tai kosteus on korkea tai joissa esiintyy äärimmäisen suuria lämpötilan ja kosteuden vaihteluita. Suoraan auringonpaisteeseen, uimarannoille, auton suljettuun sisätilaan tai muiden lämmönlähteiden (uuni, lämpöpatteri jne.) tai ilmastostuttimien läheisyyteen.
 - Hiekkaiseen tai pölyiseen paikkaan.
 - Lähelle palavia tai räjähtäviä aineita.
 - Märkään paikkaan, kuten kylpyhuoneeseen tai sateeseen.
 - Voimakkaalle värinälle alttiiseen paikkaan.
- Kamerassa käytetään yhtiömme määrittelemää litiumioniakkua. Lataa akku ohjeissa määritellyä USB-verkkolaitetta tai laturia käyttäen. Älä käytä muunlaisia USB-verkkolaitteita tai latureita.
- Älä milloinkaan polta tai kuumenna akkuja mikroaaltouuneissa, liedellä, paineastioissa tms.
- Älä koskaan jätä kameraa sähkömagneettisten laitteiden päälle tai lähelle. Seurauksena voi olla ylikuumentuminen, tulipalo tai räjähdys.
- Älä yhdistä liittimiä metallikappaleilla.
- Huolehdi, etteivät akut kosketa metalliesineisiin, kuten koruihin, pinneihin, avaimiin jne. kuljetuksen ja säilytyksen aikana. Oikosulku voi aiheuttaa ylikuumentumisen, räjähdys tai tulipalon, mitkä voivat aiheuttaa palovammoja tai henkilövahinkoja.
- Akun vuotamisen tai liittimien vaurioitumisen estämiseksi noudata kaikkia akkujen käsittelystä annettuja ohjeita. Älä koskaan yritä avata, muuttaa tai purkaa paristoa millään tavalla, esim. juottimen avulla.
- Jos pariston sisältämää nestettä joutuu silmiin, huuhtelee silmät heti puhtaalla, kylmällä, juoksevalla vedellä. Välitön lääkärihoito on tarpeen.
- Jos et voi irrottaa akkua kamerasta, ota yhteys valtuutettuun jälleenmyyjään tai palvelukeskukseen. Älä yritä irrottaa akkua väkisin. Akun ulkokuoren vaurioituminen (naarmut jne.) voi aiheuttaa ylikuumentumista tai räjähdys.
- Säilytä akut aina poissa lasten ja lemmikkien ulottuvilta. Jos akku erehdyksessä niellään, on heti otettava yhteyttä lääkäriin.
- Käytä vain tähän kameraan tarkoitettuja paristoja, muutoin voi olla seurauksena pariston vuotaminen, ylikuumentuminen tai tulipalo tai räjähdys.
- Jos ladattavat paristot eivät lataudu ohjeissa määritellyssä ajassa, keskeytä lataaminen äläkä käytä kyseisiä paristoja.
- Älä käytä naarmuuntuneita akkuja tai akkuja, joiden kotelo on vaurioitunut, äläkä naarmuta akkuja.
- Älä altista akkuja voimakkaalle iskuille tai jatkuvalla värinällä pudottamalla tai iskemällä niitä. Seurauksena voi olla räjähdys, ylikuumentuminen tai tulipalo.
- Lopeta kameran käyttö heti ja vie kamera pois palavien aineiden läheltä, jos havaitset jotakin epänormaalia, kuten akkujen vuotoa, outoa hajua, värimuutoksia tai muodonmuutoksia.
- Jos pariston sisältämää nestettä joutuu iholle tai vaatteille, riisu vaate ja huuhtelee kohta heti puhtaalla, kylmällä, juoksevalla vedellä. Ota välittömästi yhteys lääkäriin, jos neste polttaa ihoasi.
- Litiumioniakkuja ei saa käyttää alhaisissa lämpötiloissa. Seurauksena voi olla kuumeneminen, syttyminen tai räjähdys.

- Litiumioniakku on tarkoitettu käytettäväksi vain digitaalikameroissa. Älä käytä akkua muissa laitteissa.
- **Älä anna lasten tai eläinten/lemmikkien käsillä tai kuljettaa akkuja (estä vaarallinen toiminta, kuten akkujen nuoleminen, suuhun laittaminen tai pureskeleminen).**

Käytä ainoastaan laitteen kanssa käytettäväksi tarkoitettua uudelleenladattavaa akkua, akkulaturia ja USB-verkkolaitetta

Suosittellemme ehdottomasti käyttämään tämän kameran kanssa vain alkuperäistä uudelleenladattavaa akkua, akkulaturia ja USB-verkkolaitetta, jotka yhtiömme on määrittänyt tälle kameralle. Muun uudelleenladattavan akun, akkulaturin ja/tai USB-verkkolaitteen käyttö saattaa johtaa vuodosta, kuumenemisesta, kipinästä tai akun vaurioitumisesta johtuvaan tulipaloon tai henkilövahinkoon. Yhtiömme ei vastaa onnettomuuksista tai vahingoista, jotka saattavat johtua sellaisen uudelleenladattavan akun, akkulaturin ja/tai USB-verkkolaitteen käytöstä, joka ei ole määrittämämme alkuperäinen lisävaruste.

CAUTION

- **Älä peitä salamaa sormin sen käytön aikana.**
- Toimitettu USB-verkkolaite F-7AC on suunniteltu käytettäväksi vain tämän kameran kanssa. Tällä USB-verkkolaitteella ei voi ladata muita kameroita.
- Älä liitä toimitettua USB-verkkolaitetta F-7AC muihin laitteisiin kuin tähän kameraan.
- Älä säilytä paristoja korkeassa lämpötilassa, kuten suorassa auringonpaisteessa, aurinkoon pysäköidyssä autossa tai lämmityslaitteen lähellä.
- Älä päästä paristoja kastumaan.
- Paristo saattaa kumentua kameran ollessa pitkään päällä. Vältä lievien palovammojen vaara: älä irrota paristoa välittömästi kameran käytön jälkeen.
- Tämä kamera käyttää yhtiömme litium-ioniakkua. Käytä määritettyä aitoa akkua. Jos akku korvataan vääränlaisella akkutyypillä, seurauksena voi olla räjähdysvaara.
- Huolehdi paristojen kierrätyksestä maapallon luonnonvarojen säästämiseksi. Muista peittää käyttökkelvottomien paristojen navat ennen paristojen hävittämistä. Noudata myös aina paikallisia säädöksiä ja määräyksiä.

NOTICE

- **Älä käytä tai säilytä kameraa pölyisessä tai kosteassa ympäristössä.**
 - **Käytä vain SD/SDHC/SDXC-muistikortteja. Älä koskaan käytä muita korttityyppejä.**
- Jos asetat epähuomiossa toisentyypisen kortin kameraan, ota yhteys valtuutettuun jälleenmyyjään tai palvelukeskukseen. Älä yritä irrottaa korttia väkisin.

- Vältä tietojen tahaton häviäminen varmuuskopioimalla ne säännöllisesti tietokoneeseen tai muuhun tallennuslaitteeseen.
- Yhtiömme ei vastaa tähän laitteeseen liittyvästä tietojen menetyksestä.
- Ole varovainen hihnan kanssa, kun kannat kameraa. Se voi takertua johonkin ja aiheuttaa vakavia vaurioita.
- Ennen kameran kuljettamista irrota jalusta ja kaikki muut lisävarusteet, jotka eivät ole yhtiömme valmistamia.
- Älä pudota kameraa äläkä altista sitä iskuille tai voimakkaalle tärinälle.
- Kun kiinnität kameraa jalustaan tai irrotat sitä jalustasta, kierrä jalustan ruuvia, älä kameraa.
- Älä koske kameran sähköliittimiin.
- Älä jätä kameraa osoittamaan suoraan kohti aurinkoa. Kameran objektiivi tai suljin voi tällöin vaurioitua. Tästä voi olla seurauksena myös värivirheitä tai kuva-anturiin syntyviä haamukuvia. Myös tulipalot voivat olla mahdollisia.
- Älä altista etsintä vahvalle valonlähteelle tai suoralle auringonvalolle. Lämpö voi vahingoittaa etsintä.
- Älä kohdistaa suurta voimaa objektiiviin.
- Pyyhi kaikki vesipisarot tai muu kosteus tuotteesta ennen akun vaihtamista tai kansien avaamista tai sulkemista.
- Poista akku kamerasta ennen pitkäaikaista varastointia. Valitse viileä ja kuiva paikka, ettei kameraan pääse kondensoitumaan kosteutta tai muodostumaan hometta. Testaa kameran toiminta säilytyksen jälkeen kytkemällä virran päälle ja painamalla laukaisinpainiketta. Siten voit varmistaa, että kamera toimii normaalisti.
- Kamerassa voi ilmetä toimintahäiriöitä, jos sitä käytetään sellaisissa paikoissa, joissa se joutuu alttiiksi magneettisille tai sähkömagneettisille kentille, radioaalloille tai korkeajännitteelle, esimerkiksi television, mikroaaltouunin, videopelin, kaiuttimien, suuren näytön, televisio- tai radiotornin tai lähetystornien lähellä. Sammuta tällöin kamera ja käynnistä se uudelleen, ennen kuin jatkat sen käyttöä.
- Noudata kaikkia kameran käyttöohjeessa ilmoitettuja käyttöolosuhteita koskevia rajoituksia.
- Asenna paristot huolellisesti käyttöohjeissa kuvatulla tavalla.
- Tarkasta pariston vuodot, värimuutokset, vääntyminen ja muut viat huolellisesti, ennen kuin aloitat lataamisen.
- Poista paristot kamerasta, jos kamera jää pidemmäksi aikaa käyttämättä.
- Jos akku varastoidaan pitkäksi aikaa, valitse viileä säilytyspaikka.
- Kameran virrankulutus vaihtelee huomattavasti riippuen käytettävistä toiminnoista.
- Seuraavissa tapauksissa virtaa kuluu jatkuvasti, minkä seurauksena akku tyhjenee nopeasti.
 - Automaattitarkennus aktivoidaan toistuvasti kuvaustilassa painamalla laukaisinpainike puoliväliin.
 - Samaa kuvaa katsellaan pitkän aikaa näyttöruudussa.
 - Kamera on yhdistetty tietokoneeseen (lukuun ottamatta USB-latausta).
 - Langaton LAN-/Bluetooth®-toiminto on käytössä.
- Tyhjää akkua käytettäessä virta saattaa katketa kamerasta, ilman että lataustilan varoitus ilmestyy näyttöön.
- Jos pariston navat ovat kosteita tai rasvaisia, seurauksena saattaa olla kosketushäiriö kameran kanssa. Pyyhi paristo ennen käyttöä huolellisesti kuivalla kankaalla.
- Lataa paristo aina ennen ensimmäistä käyttökertaa, tai jos paristoa ei ole käytetty pitkään aikaan.

- Jos kuvaat ulkona kylmällä säällä, pidä kamera ja varaparisto lämpiminä esim. takkisi sisäpuolella. Pariston suorituskyvyn heikkeneminen alhaisen lämpötilan takia palautuu, kun niiden lämpötila kohoaa normaaliksi.
- Ennen pidemmälle matkalle lähtöä kannattaa hankkia varaparistoja, erityisesti matkustettaessa ulkomaille. Suositeltua paristoa voi olla vaikea hankkia matkan aikana.

Langattomien lähiverkko-/Bluetooth® -toimintojen käyttö

- **Sammuta kamera sairaaloissa ja muissa paikoissa, joissa käytetään lääkinnällisiä laitteita.** Kameran radioaalto voi haitata niiden toimintaa ja johtaa onnettomuuden aiheuttavaan toimintahäiriöön. Varmista, että poistat langattomat lähiverkko-/Bluetooth® -toiminnot käytöstä lääkinnällisten laitteiden läheisyydessä (P.430).
- **Sammuta kamera, kun matkustat lentokoneella.** Langattomien laitteiden käyttö lennolla voi häiritä lentokoneen turvalaitteita. Varmista, että poistat langattomat lähiverkko-/Bluetooth® -toiminnot käytöstä lentokoneessa (P.430).

Näyttöruutu

- Älä kohdistu näyttöruutuun liikaa voimaa. Muutoin kuva saattaa muuttua epäselväksi, minkä seurauksena katselutila toimii puutteellisesti. Myös näyttöruutu saattaa tällöin vaurioitua.
- Ruudun ylä- tai alareunassa saattaa esiintyä valokuuvia, mutta kyseessä ei tällöin kuitenkaan ole toimintahäiriö.
- Reunat saattavat näyttää näyttöruudussa sahalaitaisilta, mikäli kohde on viistottain kameraan nähden. Kyseessä ei ole toimintahäiriö. Ilmiö esiintyy lievempänä katselutilassa.
- Alhaisissa lämpötiloissa näytön kytkeytyminen päälle saattaa kestää kauan tai näytön väri saattaa muuttua tilapäisesti. Kameraa kannattaa säilyttää välillä lämpimässä paikassa silloin, kun sitä käytetään hyvin kylmissä olosuhteissa. Näytön suorituskyvyn heikkeneminen alhaisissa lämpötiloissa korjaantuu, kun näyttöä säilytetään normaalilämpötilassa.
- Tämän tuotteen näyttö on valmistettu korkealla tarkkuudella, mutta siinä saattaa olla juuttunut tai kuollut pikseli. Nämä pikselit eivät vaikuta tallennettavaan kuvaan millään tavalla. Ominaisuuksien takia väri tai kirkkaus voi näyttää epätasaiselta katselukulman mukaan, mutta se johtuu näytön rakenteesta. Tässä ei ole kyse toimintahäiriöstä.

Oikeudelliset ja muut huomautukset

- Yhtiömme ei ota vastuuta eikä anna takuita koskien tämän laitteen tuottamaa vahinkoa tai laillisen käytön antamaa odotettua hyötyä eikä kolmannen osapuolen esittämiä vaatimuksia, jotka johtuvat tämän tuotteen sopimattomasta käytöstä.
- Yhtiömme ei ota vastuuta eikä anna takuita koskien tämän laitteen tuottamaa vahinkoa tai laillisen käytön antamaa odotettua hyötyä, jotka johtuvat kuvadatan poistamisesta.

Takuun rajoituslauseke

- Yritys ota vastuuta eikä anna suoraan tai välillisesti ilmaistuja takuita koskien tämän kirjallisen julkaisun tai ohjelmiston sisältöä, ja sanoutuu erityisesti irti kaikista välillisistä takuista ja lupauksista koskien tämän kirjallisen julkaisun tai ohjelmiston kaupallista hyödyllisyyttä, sopivuutta tiettyyn tarkoitukseen, sekä välillisiä, seurannaisia ja epäsuoria vahinkoja (mukaan lukien liikevoiton menetykset, liiketoiminnan keskeytyminen ja liiketoiminnan tietojen menettäminen, mutta ei näihin rajoittuen), mikäli nämä ovat aiheutuneet tämän kirjallisen julkaisun, ohjelmiston tai laitteen käytön tai menetetyt käytön vuoksi. Joissakin maissa ei sallita välillisiä tai seurannaisvahinkoja tai välillistä takuuta koskevan vastuun poissulkemista tai rajoittamista, joten yllä mainitut rajoitukset eivät välttämättä koske sinua.
- Yhtiömme pidättää kaikki oikeudet tähän käyttöohjeeseen.

Varoitus

Tekijänoikeuksin suojatun materiaalin luvaton valokuvaaminen tai käyttö voi olla tekijänoikeuslainsäädännön vastaista. Yhtiömme ei vastaa luvattomasta valokuvaamisesta, käytöstä tai muista toimista, jotka rikkovat tekijänoikeuksien omistajien laillisia oikeuksia.

Tekijänoikeusilmoitus

Kaikki oikeudet pidätetään. Mitään tämän kirjallisen materiaalin tai ohjelmiston osaa ei saa jäljentää tai käyttää missään elektronisessa tai mekaanisessa muodossa. Tämä käsittää valokopioinnin ja äänittämisen tai kaikenlaisten tiedon tallennus- ja hakujärjestelmien käytön, ilman että tähän on saatu etukäteen yhtiömme kirjallinen lupa. Emme vastaa tämän kirjallisen materiaalin tai ohjelmiston sisällön käytöstä tai kyseisen sisällön käytöstä johtuvista vahingoista. Yhtiömme varaa oikeuden muuttaa tämän julkaisun tai ohjelmiston ominaisuuksia ja sisältöä ilman ennakoilmoitusta.

Tavaramerkit

- SDXC-logo on SD-3C, LLC:n tavaramerkki.
- Apical-logo on Apical Limitedin rekisteröity tavaramerkki.



- Micro Four Thirds, Four Thirds ja Micro Four Thirds -logo sekä Four Thirds -logo ovat OM Digital Solutions Corporationin tavaramerkkejä tai rekisteröityjä tavaramerkkejä Japanissa, Yhdysvalloissa, Euroopan unionin maissa ja muissa maissa.
- Wi-Fi on Wi-Fi Alliancen rekisteröity tavaramerkki.
- **Bluetooth**[®]-sanamerkki ja -logot ovat rekisteröityjä tavaramerkkejä, jotka omistaa Bluetooth SIG, Inc., ja OM Digital Solutions Corporation käyttää niitä lisenssillä.
- QR-koodi on Denso Wave Inc.:n tavaramerkki.

- Tässä käyttöohjeessa mainitut kameran tiedostojärjestelmien standardit ovat Japanin elektroniikka- ja tietotekniikkateollisuusliiton Japan Electronics and Information Technology Industries Associationin (JEITA) määrittelemiä Design Rule for Camera File System / DCF -standardeja.
- Kaikki muut yhtiöiden ja tuotteiden nimet ovat niiden omistajien tavaramerkkejä ja / tai rekisteröityjä tavaramerkkejä. Merkit "™" ja "®" voivat jäädä joskus pois.

THIS PRODUCT IS LICENSED UNDER THE AVC PATENT PORTFOLIO LICENSE FOR THE PERSONAL AND NONCOMMERCIAL USE OF A CONSUMER TO (i) ENCODE VIDEO IN COMPLIANCE WITH THE AVC STANDARD ("AVC VIDEO") AND/OR (ii) DECODE AVC VIDEO THAT WAS ENCODED BY A CONSUMER ENGAGED IN A PERSONAL AND NON-COMMERCIAL ACTIVITY AND/OR WAS OBTAINED FROM A VIDEO PROVIDER LICENSED TO PROVIDE AVC VIDEO. NO LICENSE IS GRANTED OR SHALL BE IMPLIED FOR ANY OTHER USE. ADDITIONAL INFORMATION MAY BE OBTAINED FROM MPEG LA, L.L.C. SEE [HTTP://WWW.MPEGLA.COM](http://www.mpegla.com)

Kamerassa oleva ohjelmisto saattaa sisältää kolmannen osapuolen ohjelmistoa. Kolmannen osapuolen ohjelmistoa koskevat kyseisen ohjelmiston omistajien tai lisenssinantajien ehdot, joiden nojalla ohjelmisto toimitetaan.

Nämä ehdot ja mahdolliset muut kolmansien osapuolien ohjelmistohuomautukset ovat nähtävissä PDF-tiedostona, joka on tallennettu osoitteeseen

<https://support.jp.omsystem.com/en/support/imshow/digicamera/download/notice/notice.html>



<https://www.om-digitalsolutions.com/>