



CÂMARA DIGITAL

OM SYSTEM

OM-3

Manual de instruções

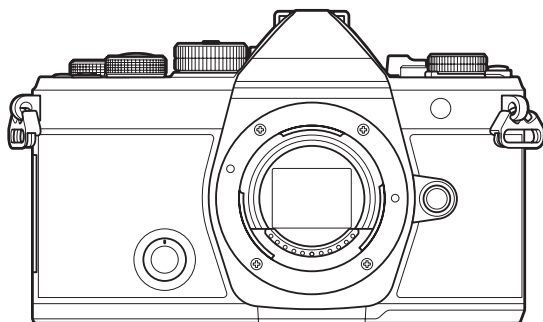



PT











Modelo n.º: IM036















- Obrigado por adquirir a nossa câmara digital. Antes de começar a utilizar a sua nova câmara, leia estas instruções cuidadosamente para desfrutar de um desempenho otimizado e de uma vida útil mais longa.
- **Certifique-se de que leu e compreendeu o conteúdo da secção «PRECAUÇÕES DE SEGURANÇA», antes de utilizar este produto. Mantenha estas instruções disponíveis para futura referência.**
- Recomendamos que tire algumas fotografias de teste para se adaptar à sua câmara antes de tirar fotografias importantes.
- As ilustrações do ecrã e da câmara apresentadas neste manual foram produzidas durante as fases de desenvolvimento e poderão diferir do produto em si.
- Se existirem inclusões e/ou modificações de funções devido a atualizações de firmware da câmara, o conteúdo poderá ser diferente. Visite o nosso website para obter as informações mais recentes.

Índice

























Introdução	19
Antes de começar.....	19
Registo do utilizador.....	19
Instalar software informático/aplicações.....	20
Acerca deste manual.....	21
Como encontrar o que pretende saber.....	21
Como ler este manual.....	22
Nomes dos componentes.....	24
Preparação	26
Desembalar o conteúdo da caixa.....	26
Colocar a correia.....	27
Introduzir e retirar a bateria.....	28
Inserir a bateria.....	28
Retirar a bateria.....	29
Carregar a bateria.....	30
Carregar a bateria com o adaptador USB CA opcional.....	30
Carregar a bateria com um dispositivo USB.....	32
Introduzir e retirar o cartão.....	33
Introduzir o cartão.....	33
Retirar o cartão.....	34
Cartões utilizáveis.....	34
Colocar e retirar objetivas.....	35
Colocar uma objetiva na câmara.....	35
Retirar objetivas.....	36
Utilizar o ecrã.....	37
Ligar a câmara.....	38
Modo de hibernação.....	39
Configuração inicial.....	40
O que fazer se não conseguir ler o ecrã.....	42
Captação	43



















Informações apresentadas durante a captação.	43
Mudar entre ecrãs.	46
Mudar as informações apresentadas.	48
Rodar o seletor  /  /S&Q.	50
Utilizar os modos de captação.	51
Tipos de modos de captação.	51
Selecionar os modos de captação.	51
Tirar fotografias.	52
Fotografar com operações do ecrã tátil.	54
Revisão de fotografias (Rever imagem).	56
Deixar a câmara escolher a abertura e a velocidade do obturador (P : Programa AE).	58
Mudança de programa.	60
Selecionar a abertura (A : Prioridade à abertura AE).	61
Escolher a velocidade do obturador (S : Prioridade ao obturador AE).	64
Selecionar a abertura e a velocidade do obturador (M : Exposição manual).	67
Utilizar a compensação da exposição no modo M	69
Exposições longas (B : BULB/TIME).	70
Clarear a composição (B : Fotografia composta ao vivo).	74
Gravar vídeos.	77
Gravar vídeos no modo  /S&Q.	78
Gravar vídeos nos modos de fotografia.	80
Controlos táteis (Controlos silenciosos).	81
Guardar definições personalizadas para o seletor de modo (Modos personaliz. C1 , C2 , C3 , C4 e C5).	82
Guardar definições (Atribuir).	82
Utilizar modos personalizados (C1/C2/C3/C4/C5).	84
Definir nomes de modos personalizados (Nom. modo personaliz.).	87
Definições de captação.	89
Como alterar as definições de captação.	89
Botões diretos.	90
Funções e botões diretos.	90

Super painel de controlo/super painel de controlo LV.	92
No super painel de controlo/super painel de controlo LV.	92
Definir com o super painel de controlo/super painel de controlo LV.	94
Definições disponíveis no super painel de controlo/super painel de controlo LV.	96
Utilizar o menu.	98
O que pode fazer com os menus.	98
Como utilizar os menus.	99
Apresentar a descrição de um item do menu.	101
Itens apresentados a cinzento.	101
Funções básicas de focagem.	102
Selecionar um modo de focagem ( Modo AF/  Modo AF).	102
Utilizar a função AF de céu estrelado.	105
Definir uma posição de focagem para a MF predefinida.	106
Ajustar a focagem manualmente durante a focagem automática.	106
Selecionar um alvo de focagem (Ponto do alvo AF).	108
Selecionar um modo de alvo AF (Modo alvo AF).	109
Tipos de modos de alvo AF.	109
Definir as opções para os  modos de alvo AF ( Definições Modo Alvo AF).	112
AF de enquadramento de zoom/AF de zoom (Super Spot AF).	114
Funções para configurar como focar.	117
Focagem automática e manual combinadas ( AF+MF).	117
Configurar a operação da AF quando o botão do obturador é premido ( AF premido  a meio).	119
Focagem automática com o botão AF-ON	120
Utilizar a focagem automática no modo de focagem manual (AF-ON em modo MF).	121
Configurar a operação da câmara quando esta não consegue focar o motivo (Prioridade de disparo)	122
Alterar as definições da função AF de céu estrelado (Def. AF céu estrelado).	123
Funções para personalizar a operação da AF de acordo com o motivo.	124
Foco de seguimento em motivos selecionados (Deteção de objeto).	124
Tirar fotografias com [Deteção de objeto].	125
Configurar a operação C-AF quando a deteção de objeto está ativada ( Definição C-AF).	127
Atribuir prioridade de focagem a botões (  Botão AF).	129





Configurar a apresentação de molduras para olhos detetados (Moldura Deteção olhos)	130
Prioridade do alvo ao centro C-AF ( Priorid. ao centro C-AF)	131
Sensibilidade de C-AF de seguimento ( Sensibilidade AF cont./  Sensibilidade AF cont.)	132
Velocidade de focagem C-AF ( Velocidade C-AF)	133
Funções para alterar a operação da câmara em relação à focagem.	134
Alcance de focagem da objetiva ( Limitador AF)	134
Utilizar as definições guardadas em [Limitador AF].	134
Configurar o [Limitador AF].	135
Análise da objetiva C-AF ( Scanner AF)	136
Ajustar com precisão a focagem automática ( Ajuste Foco AF)	137
Utilizar o valor de ajuste da focagem guardado.	137
Configurar [Ajuste Foco AF].	138
Assistente de focagem automática Iluminador AF (Iluminad. AF)	139
Modo de apresentação do alvo AF (Indic. Área AF)	140
Funções para definir a posição de focagem.	141
Combinar a seleção do alvo AF com a orientação da câmara ( Vinc. à orientação [])	141
Selecionar a posição inicial de AF ( [] Definição Inicial)	143
Utilizar a função [Repor []].	144
Seleção do alvo AF ([] Selecionar def. de ecrã)	145
Ativar o envolvimento da seleção do alvo AF ([] Definições de mov.)	146
Seleção tátil do alvo AF para a fotografia com o visor ótico (Seletor de alvo AF)	148
Outras funções úteis durante a focagem.	149
Assistente de focagem manual (Assistente MF)	149
Opções de enquadramento de focagem (Def. enquadramento)	151
Utilizar o enquadramento de focagem.	152
Selecionar uma distância de focagem para a focagem MF predefinida (Distância MF predef.)	153
Desativar o engate de MF (Engate de MF)	154
Direção de focagem da objetiva (Anel De Focagem)	155
Repor a posição da objetiva ao desligar (Repor Obj.)	156
Medição e exposição.	157
Controlar a exposição (Compensação da exposição)	157
Ajustar a compensação da exposição.	158

Repôr a compensação da exposição.	159
Incrementos de EV para o controlo da exposição (Passo EV).	160
Ajustar com precisão a exposição (Ajuste Exposição).	161
Reduzir a cintilação sob iluminação LED (📷 Análise tremulação/📷 Análise tremulação).	162
Selecionar a velocidade do obturador.	163
Escolher a forma como a câmara mede o brilho (Medição).	164
Bloquear a exposição (Bloqueio AE).	166
Medição da exposição do bloqueio AE (Medição durante AEL).	167
Desativar o bloqueio AE após a captação (AEL Repor Auto).	168
Bloquear a exposição quando o botão do obturador é premido até meio (AEL press. até meio ⏏).	169
Definir opções de medição para a captação sequencial (Medição durante 📷).	170
Medir o alvo de focagem ([L:∞] Medição de ponto).	171
Alterar a sensibilidade ISO (ISO).	172
Incrementos de EV para o controlo da sensibilidade ISO (Passo ISO).	174
Definir o intervalo de valores de sensibilidade ISO selecionados no modo [Auto] (📷 ISO-A Superior/Pred./📷 ISO-A Superior/Pred.).	175
Definir a velocidade do obturador à qual a câmara aumenta automaticamente a sensibilidade ISO (📷 ISO-A Mais baixo V/O).	176
Selecionar os modos em que [Auto] pode ser utilizado para a sensibilidade ISO (📷 ISO Auto/📷 ISO Auto).	177
Opções de redução de ruído ISO elevado (📷 Filtro de Ruído/📷 Filtro de Ruído).	178
Opções de processamento de imagem (Proc. ISO baixo).	179
Opções de redução de ruído de exposições longas (Red. Ruído).	180
Fotografia com flash.	181
Utilizar um flash (Fotografia com flash).	181
Unidades de flash concebidas para serem utilizadas com a câmara.	181
Funcionalidades disponíveis com unidades de flash compatíveis.	182
Instalar unidades de flash compatíveis.	182
Retirar unidades de flash.	184
Selecionar um modo de flash (Modo Flash).	185
Modos de flash.	185
Modos de flash e combinações de definições.	186

















Configurar os modos de flash (Def. Modo Flash)	189
Ajustar a saída do flash (Comp. Exposição Flash)	190
Controlo de flash remoto sem fios ( Modo Ctr. Rmt.)	191
Escolher uma velocidade de sincronização do flash ( Sincr-X)	192
Escolher a velocidade do obturador mínima ( Limite Lento)	193
Compensação do flash e da exposição ( + ).	194
Definir o equilíbrio da exposição para medição TTL (Medição Flash equilibr.)	195
Captação sequencial/Temporizador automático.	196
Efetuar a captação sequencial/com temporizador automático.	196
Número de fotografias que podem ser tiradas.	199
Configurar as funções de captação sequencial (Def. de captação sequencial)	200
Configurar as funções de temporizador automático (Definições Tempor. auto)	202
Fotografar sem a vibração causada pelas operações do botão do obturador (Def. antichoque [])	204
Fotografar sem o som do obturador (Def. Silêncio []).	205
Fotografar sem retardamento da obturação (Captura Pro)	207
Reduzir a cintilação em fotografias (Disparo antivibração)	210
Estabilização de imagem.	211
Reduzir as vibrações da câmara ( Estab. Imagem/  Estab. Imagem)	211
Definir as opções detalhadas do estabilizador de imagem.	212
Opções de estabilização de imagem ( Nível IS)	214
Estabilização de imagem com o botão premido até meio ( Estab. Imagem)	215
Estabilização de imagem no modo sequencial ( Estab. Imagem)	216
Apresentar o movimento da câmara no ecrã (Assistência de Manual)	217
Estabilização de imagem para objetivas com estabilizador de imagem (Prioridade I.S. objetiva)	219
Cor e qualidade.	220
Definir a qualidade das fotografias e vídeos (  /   / S&Q ).	220
Configurar  	220
Configurar  	221
Configurar S&Q 	223
Combinações de tamanhos de imagem JPEG e taxas de compressão (  Definições detalhadas)	226















Escolher o codec para gravar vídeos (Codec de vídeo ).	227
Definir o aspeto da imagem (Aspeto Da Imagem).	228
Iluminação periférica (Comp. Sombra).	229
Opções de processamento ( Modo Fotografia/  Modo Imagem).	230
Alterar os modos através do Seletor criativo.	230
Definir com o Super painel de controlo/Menu.	230
Definir o Modo Fotografia.	231
Utilizar definições de Filtro Artístico.	232
Definir o Criador de Cor.	233
Definir o Controlo do perfil monocromático.	235
Definir o Controlo do perfil de cor.	236
Definir opções detalhadas de cada modo.	237
Definir opções detalhadas de um modo de imagem exclusivo para vídeos.	241
Escolher as opções apresentadas ao selecionar um Modo Fotografia ( Def. Modo Fotografia).	243
Ajustar a cor (BB (balanço de brancos)).	244
Definir o balanço de brancos.	244
Efetuar ajustes precisos no balanço de brancos de cada modo de BB.	246
Balanço de brancos com um toque.	247
Bloquear o balanço de brancos nos modos  /S&Q ( Função do Botão:  AUTO Fechado).	249
Efetuar ajustes precisos no balanço de brancos ( Tudo   Tudo  .	250
Preservar os tons quentes da iluminação incandescente no modo BB Auto. (  AUTO Usar cor quente/   AUTO Usar cor quente).	251
Balanço de brancos de flash ( +BB).	252
Definir o formato de reprodução de cores (Cor Espaço).	253
Opções de pré-visualização para [ Modo Imagem] [  Assist. visualiz.).	254
Modos de captação especiais (modos computacionais).	255
Tirar fotografias com uma resolução mais elevada (Foto de alta resol.).	255
Ativar Foto de alta resol..	255
Configurar Foto de alta resol..	256
Captação.	257
Definir com o botão CP .	258
Tornar o obturador mais lento perante luz intensa (Disparo ND ao vivo).	259

Ativar o Disparo ND ao vivo.	259
Configurar Disparo ND ao vivo.	259
Captação.	260
Definir com o botão CP	261
Fotografar cenas de contraste elevado (Disparo GND ao vivo).	263
Ativar o Disparo GND ao vivo.	263
Configurar Disparo GND ao vivo.	263
Captação.	265
Definir com o botão CP	266
Aumentar a profundidade do campo (Empilhamento de Foco).	267
Ativar o Empilhamento de Foco.	267
Configurar o Empilhamento de Foco.	268
Captação.	269
Definir com o botão CP	270
Captar imagens HDR (High Dynamic Range) (HDR).	271
Definir com o botão CP	272
Gravar múltiplas exposições numa única imagem (Exposição Múltipla).	273
Ativar a Exposição Múltipla.	273
Configurar a Exposição Múltipla.	274
Captação.	274
Definir com o botão CP	275
Quando está definida a opção [Sobrepor].	275
Zoom digital ( Teleconversor Digital/  Teleconversor Digital).	277
Disparar automaticamente com um intervalo fixo (Intervalo de Disparo).	278
Ativar Intervalo de Disparo.	278
Configurar Intervalo de Disparo.	278
Captação.	280
Correção trapezoidal e controlo da perspetiva (Compens. trapezoidal).	282
Corrigir a distorção olho-de-peixe (Comp. olho-de-peixe).	284
Ativar a Comp. olho-de-peixe.	284
Configurar a Comp. olho-de-peixe.	285
Captação.	285

Configurar definições de BULB/TIME/COMP (Def. BULB/TIME/COMP)	287
Gravar uma série de fotografias com exposições diferentes (AE BKT)	289
Gravar imagens com balanços de brancos diferentes (WB BKT)	291
Gravar imagens com níveis de flash diferentes (FL BKT)	292
Gravar imagens com sensibilidades ISO diferentes (ISO BKT)	293
Gravar cópias de uma imagem com diferentes filtros artísticos aplicados (ART BKT)	294
Ativar o bracketing de filtro artístico	294
Configurar o bracketing de filtro artístico	295
Captação	295
Gravar imagens com posições de focagem diferentes (Focus BKT)	296
Ativar o bracketing de foco	296
Configurar o bracketing de foco	296
Captação	297
Funções apenas disponíveis no modo de vídeo	299
Selecionar itens a definir separadamente para fotografias e vídeos (Definições separadas  / ).	299
Opções de gravação de som (Definições Gravação de som)	301
Ajustar o volume dos auscultadores (Volume auscultadores)	303
Códigos de hora (Defin. do código de hora)	304
Saída HDMI (Saída HDMI ).	305
Sobre [RAW]	306
Visualizar uma marca + no centro do ecrã durante a gravação de vídeos (Marcador central)	307
Visualizar padrões zebra sobre áreas de elevada luminância durante a gravação de vídeos (Definições Padrão Zebra)	308
Visualizar padrões zebra	308
Configurar definições de padrão zebra	309
Visualizar uma moldura vermelha durante a gravação de vídeos (Mold vermelh em  REC)	310
Lâmpada durante a gravação de vídeo (Lâmpada de gravação)	311
Reprodução	312
Informações apresentadas durante a reprodução	312
Informações da imagem de reprodução	312
Mudar as informações apresentadas	314
Ver fotografias e vídeos	315

Ver fotografias.	315
Ver vídeos.	316
Localizar imagens rapidamente (Reprodução de índice e calendário).	318
Ampliar (Zoom de reprodução).	319
Reproduzir com controlos táteis.	320
Reprodução em ecrã completo.	320
Reprodução de índice/calendário.	321
Outras funções.	322
Definir funções de reprodução.	323
Rodar imagens (Rodar).	323
Proteger imagens (🔒).	324
Eliminar imagens (Apagar).	325
Eliminar todas as imagens (Apagar Tudo).	326
Desativar a confirmação da eliminação (Apag. Rápido).	327
Opções de eliminação de RAW+JPEG (Apag. RAW+JPEG).	328
Selecionar imagens para partilhar (Partilhar Ordem).	329
Selecionar imagens RAW+JPEG para partilhar (RAW+JPEG 🔄).	330
Avaliar imagens (Avaliação).	331
Selecionar os números de estrelas a utilizar para a avaliação (Definições de avaliação).	332
Selecionar várias imagens (Partilhar Ordem Selec., Avaliação selecionada, 🔒, Apagar Selec.).	333
Ordem de impressão (DPOF).	334
Configurar ordens de impressão.	334
Definir ordens de impressão.	334
Repor todas as proteções/ordens de partilha/ordens de impressão/avaliações (Repõe todas as imagens).	336
Adicionar áudio a imagens (🎧).	337
Reprodução de áudio.	338
Retocar fotografias (Editar).	339
Retocar fotografias RAW (Editar Dados RAW).	339
Retocar fotografias JPEG (Editar JPEG).	341
Combinar imagens (Sobrepor Imagem).	343
Recortar vídeos (Recortar Vídeo).	344







Criar fotografias a partir de vídeos (Captura imag. no vídeo)	345
Alterar a função do botão  durante a reprodução (Função ).	346
Alterar as funções dos seletores dianteiro e traseiro durante a reprodução ( Função Seletor).	347
Selecionar a proporção de zoom de reprodução (Predefiniç. de ).	348
Rodar automaticamente imagens com orientação de retrato para a reprodução ().	349
Selecionar as informações apresentadas durante a reprodução ( Definições das inform.).	350
Selecionar as informações apresentadas durante a reprodução ampliada ( Definições das inform.).	351
Configurar a apresentação do índice (Definições ).	352
Funções para configurar os controlos da câmara.	353
Alterar as funções dos botões (Definições de botão).	353
Controlos personalizáveis.	353
Funções disponíveis.	355
Utilizar opções multifunções (Multifunções).	364
Utilizar o botão CP (Modos computacionais).	365
Gravar um vídeo ao premir o botão do obturador ( Função obturador).	367
Atribuir funções aos seletores dianteiro e traseiro ( Função Seletor/  Função Seletor).	368
Alterar a direção dos seletores (Direção Selet.).	371
Personalizar a alavanca Fn (Definições Nível Fn).	372
Como configurar a alavanca Fn	372
Configurar [Função alav.  Fn].	372
Configurar [Função alav.  Fn].	373
Utilizar o [mode2] de [Função alav.  Fn]/[Função alav.  Fn].	375
Configurar [Alav. Fn/Alav. aliment.].	375
Objetivas de zoom motorizado (Definições Zoom elétrico).	377
Escolher o que acontece quando o botão do obturador é premido durante o zoom da imagem ao vivo (Modo Gd-Plano LV).	378
Escolher o comportamento do controlo utilizado para a pré-visualização da profundidade de campo ( Fechado).	379
Opções de premir sem soltar (Tempo para premir).	380
Funções para ajustar a apresentação da imagem ao vivo.	381
Alterar o aspeto do ecrã ( Modo LV).	381

Facilitar a visualização do ecrã em locais escuros ( Visão Noturna).	382
Frequência de imagens do visor ótico (Imagens Por S.).	383
Pré-visualização de filtro artístico (Modo Art LV).	384
Reduzir a cintilação na imagem ao vivo (LV antivibração).	385
Assistente de autorretratos (Assist. autorretratos).	386
Funções para configurar as informações apresentadas.	387
Selecionar o estilo do visor ótico (Estilo do EVF).	387
Apresentação do visor ótico durante a captação com o visor ótico (Estilo 1/Estilo 2).	387
Indicadores de captação ( Definições das inform./  Definições das inform.).	389
Configurar  Definições das inform...	389
Configurar  Definições das inform...	390
Escolher uma visualização.	390
Configurar a visualização para quando o botão do obturador é premido até meio (Inf premindo a meio ).	391
Opções de apresentação de informações do visor ótico ( Definições das inform.).	392
Visualizar o indicador de nível quando o botão do obturador é premido até meio (  Indicador de Nível).	394
Opções de guia de enquadramento ( Definições da grelha/  Definições da grelha).	395
Opções de grelha de enquadramento do visor ótico ( Definições da grelha).	397
Escolher as definições disponíveis através do botão CP (Definições do botão ).	399
Escolher as definições disponíveis através de Multi-Fn (Definições multifunções).	400
Aviso de exposição do histograma (Definições Histograma).	401
Definições relacionadas com a operação e apresentação de menus.	402
Configurar o cursor no ecrã de menu (Definições Cursor de menu).	402
Escolher como mover entre páginas com o seletor traseiro ( Separad. Mudar pág.).	404
Predefinição [Sim]/[Não] (Def. Prioridade).	405
Definições de "O meu menu".	406
O meu menu.	406
Adicionar itens a "O meu menu".	406
Gerir "O meu menu".	408
Definições de Cartão/Pasta/Ficheiro.	409
Formatar o cartão (Formatação de cartão).	409

Especificar uma pasta onde guardar imagens (Atrib. pasta gravação).	410
Opções de atribuição de nomes a ficheiros (Nome Fich.).	411
Atribuir nomes a ficheiros (Editar Nome Fich.).	412
Informações do utilizador.	413
Guardar informações da objetiva (Definições info lente).	413
Resolução de saída (Configuração dpi).	415
Adicionar informações de copyright (Info. Copyright).	416
Ativar Info. Copyright.	416
Configurar Info. Copyright.	417
Definições de Monitor/Som/Ligação.	418
Desativar os controlos táteis (Def. de Ecrã Tátil).	418
Luminosidade e matiz do ecrã (Ajuste de monitor).	419
Luminosidade e matiz do visor ótico (Ajuste EVF).	420
Configurar o sensor ocular (Definições Sensor Olhos).	421
Desativar o sinal sonoro de focagem (●)).	422
Opções de apresentação de monitor externo (Definições HDMI).	423
Selecionar um modo de ligação USB (Definições USB).	424
Definições de Bateria/Hibernar.	426
Visualizar o estado das baterias (🔋 Estado da bateria).	426
Alterar a indicação do nível da bateria durante a gravação de vídeo (👤 🔋 Padrão de visualiz.)	427
Escurecer a retroiluminação (Luz do LCD).	428
Definir opções de hibernação (poupança de energia) (Descanso).	429
Definir opções de desativação automática (Desligar Automático).	430
Reduzir o consumo de energia (Modo hibern. rápida).	431
Ativar Modo hibern. rápida.	431
Configurar Modo hibern. rápida.	432
Definições de Repor/Relógio/Idioma/Outros.	433
Restaurar as predefinições (Repor/inicializar definições).	433
Acertar o relógio da câmara (🕒 Definições).	434
Escolher um idioma (🌐).	435
Calibrar o indicador de nível (Ajustar Nível).	436
Verificação do processamento de imagem (Mapeamento de Pixéis).	437

Ver a versão de firmware (Versão de firmware)	438
Ver certificados (Certificação)	439
Ligar a câmara a dispositivos externos.	440
Ligar a dispositivos externos.	440
Precauções para a utilização de Wi-Fi e Bluetooth ®	441
Desativar a comunicação sem fios da câmara (Modo Avião)	442
Ligar a câmara a um smartphone.	443
Ligar a smartphones.	443
Emparelhar a câmara e o smartphone (Ligação a dispositivo)	444
Definir a segurança de ligações a smartphones (🔒 Segurança da ligação)	446
Definição de modo de espera da ligação sem fios quando a câmara está ligada (Bluetooth)	447
Definições sem fios para quando a câmara está desligada (Desligar modo espera)	448
"Selecionar"	448
Transferir imagens para um smartphone.	450
Carregar imagens automaticamente enquanto a câmara está desligada.	451
Captar remotamente com um smartphone (Visualização ao Vivo)	452
Captar remotamente com um smartphone (Obturador remoto)	453
Adicionar informações de localização às imagens.	454
Repor as definições de ligação do smartphone (Repor definições 🔄)	455
Alterar a palavra-passe (🔒 Palavra-passe de ligação)	456
Ligar a computadores por USB.	457
Instalar software.	457
Copiar imagens para o computador (Armazenam./MTP)	458
Ligar a câmara para o processamento RAW de alta velocidade (📷 RAW)	460
Utilizar a câmara como webcam (Webcam)	461
Alimentar a câmara por USB (USB PD)	463
Utilizar o controlo remoto.	464
Nomes dos componentes.	464
Ligação.	465
Ligação sem fios.	465
Eliminar o emparelhamento.	466
Fotografar a partir do controlo remoto.	467

Indicador de transferência de dados do controlo remoto.	468
Endereço MAC do controlo remoto.	469
Precauções para a utilização do controlo remoto.	470
Ligar a televisores ou ecrãs externos por HDMI.	471
Ligar a câmara a televisores ou ecrãs externos (HDMI).	471
Visualizar imagens num televisor (HDMI).	472
Ligar a câmara a um televisor.	472
Precauções.	473
Informações sobre as funcionalidades de resistência a poeiras e água.	473
Precauções.	473
Manutenção.	473
Baterias.	474
Utilizar o seu adaptador USB-AC no estrangeiro.	475
Informações.	476
Objetivas intermutáveis.	476
Combinações de câmaras e objetivas.	476
Objetivas com engate de MF.	477
Apresentação do monitor ao usar uma objetiva equipada com a função SET/CALL.	478
Acessórios opcionais.	479
Utilizar o carregador (BCX-1).	479
Unidades de flash externas designadas.	480
Fotografia com flash com controlo remoto sem fios.	482
Outras unidades de flash externas.	485
Acessórios principais.	485
Acessórios.	486
Limpar e armazenar a câmara.	490
Limpar a câmara.	490
Armazenamento.	490
Inspeccionar e limpar o sensor de imagem.	491
Mapeamento de píxeis – Verificar as funções de processamento de imagem.	491
Sugestões e informações sobre fotografia.	492
A câmara não liga mesmo quando a bateria está carregada.	492

É apresentada uma caixa de diálogo a solicitar-lhe que escolha um idioma.	492
Não é tirada qualquer fotografia quando pressiona o botão do obturador.	493
O número de alvos AF é reduzido.	494
A data e a hora não foram definidas.	494
As funções definidas são repostas nas predefinições de fábrica.	494
As imagens estão "descoloridas".	495
Surgem pontos claros desconhecidos no motivo da fotografia tirada.	495
Ao premir um botão não é ativada a função pretendida, mas é ativada uma função diferente	495
Funções que não podem ser selecionadas a partir dos menus.	495
Funções que não podem ser definidas a partir do super painel de controlo.	495
O motivo aparece distorcido.	496
Surgem linhas nas fotografias.	496
Apenas é apresentado o motivo e não são apresentadas informações.	496
Não é possível alterar o modo de focagem MF (focagem manual).	496
Nada é apresentado no ecrã.	497
Códigos de erro.	498
Especificações.	500
Câmara.	500
Bateria de íões de lítio.	504
Predefinições.	505
Predefinições.	505
Super painel de controlo/Super painel de controlo LV.	506
Separador  1.	512
Separador  2.	520
Separador AF.	525
Separador 	531
Separador 	536
Separador 	538
Separador 	546
Capacidade do cartão de memória.	550
Capacidade do cartão de memória: Fotografias.	550
Capacidade do cartão de memória: Vídeos.	554

PRECAUÇÕES DE SEGURANÇA.....	561
PRECAUÇÕES DE SEGURANÇA.....	561
Precauções gerais.....	561
△ADVERTÊNCIA.....	562
△ATENÇÃO.....	564
△AVISO.....	565
Marcas comerciais.....	568

Introdução

Antes de começar

Leia e cumpra as precauções de segurança

Para evitar que uma utilização incorreta resulte em incêndio ou outros danos materiais ou em ferimentos para si e para outros, leia a secção "[PRECAUÇÕES DE SEGURANÇA](#)" (P.561) na íntegra antes de utilizar a câmara.

Antes de começar a utilizar a sua nova câmara, leia estas instruções cuidadosamente para desfrutar de um desempenho otimizado e de uma vida útil mais longa. Guarde o manual num local seguro após o ter lido.

A nossa empresa não será responsabilizada por violações de regulamentações locais decorrentes da utilização deste produto fora do país ou região de compra.

LAN sem fios e Bluetooth®

A câmara possui LAN sem fios e **Bluetooth**® integrados. A utilização destas funcionalidades fora do país ou região de compra poderá violar as regulamentações locais para comunicações sem fios. Certifique-se de que verifica junto das autoridades locais antes de as utilizar. A nossa empresa não assume qualquer responsabilidade por qualquer incumprimento de leis e regulamentações locais por parte do utilizador.

Desative as funções LAN sem fios e **Bluetooth**® em locais onde a sua utilização seja proibida.

 "[Desativar a comunicação sem fios da câmara \(Modo Avião\)](#)" (P.442)

Registo do utilizador

Certifique-se de que regista a sua compra. Visite o nosso website para obter informações sobre como registar os seus produtos.

Instalar software informático/aplicações

OM Workspace

Esta aplicação informática é utilizada para transferir e visualizar fotografias e vídeos gravados com a câmara. Também pode ser utilizado para atualizar o firmware da câmara. O software pode ser transferido a partir do nosso website. Quando transferir o software, esteja preparado para indicar o número de série da câmara.

OM Image Share



Transfira para o seu smartphone as imagens marcadas para partilha. Pode também operar a câmara remotamente e tirar fotografias a partir de um smartphone. Visite o nosso website para obter informações sobre a aplicação.



Acerca deste manual

Como encontrar o que pretende saber

Pode utilizar os métodos que se seguem para encontrar aquilo que pretende saber neste manual.

Método de pesquisa	Onde procurar
Pesquisa baseada no que pretende fazer	 "Índice"
Pesquisa baseada nos nomes de botões e peças da câmara	 "Nomes dos componentes" (P.24)
Pesquisa baseada em menus e termos apresentados no ecrã	 "Predefinições" (P.505)

Como ler este manual

Modos de captação suportados para cada função

Neste manual, os modos de captação nos quais cada função de captação pode ser utilizada estão listados na parte superior da descrição da função. Preto indica os modos de captação suportados, enquanto cinzento indica os modos de captação não suportados.

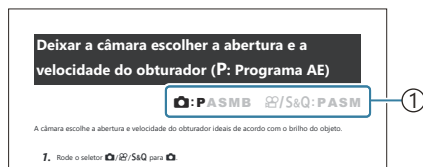

① Modos de captação suportados

Configurar funções



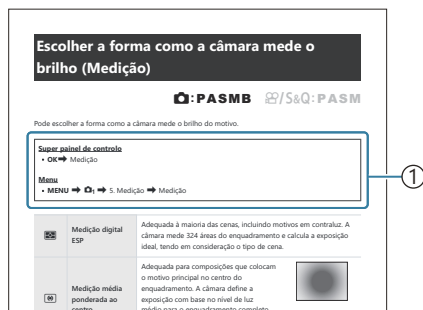



Neste manual, o método de configuração para cada função está descrito no início da descrição da função. Para mais informações, consulte "[Como utilizar os menus](#)" (P.99) e "[Como alterar as definições de captação](#)" (P.89).



① Método

Símbolos neste manual

Os símbolos abaixo são utilizados ao longo deste manual.

	Indica uma operação realizada premindo os botões (respetivamente, os botões de seta para cima, para baixo, para a esquerda e para a direita) no seletor em cruz (c).
	Indica uma operação realizada com o seletor dianteiro (a).
	Indica uma operação realizada com o seletor traseiro (b).
	Precauções e limitações.
	Dicas e outras informações úteis para a utilização da câmara.
	Referências a outras páginas neste manual.

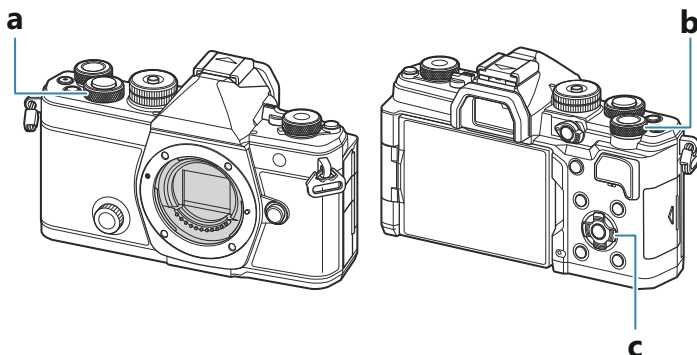

Ilustrações de ecrãs deste manual

O ecrã da câmara apresenta o super painel de controlo (P92) no ecrã por predefinição. As ilustrações de ecrãs deste manual, no entanto, mostram a imagem ao vivo.

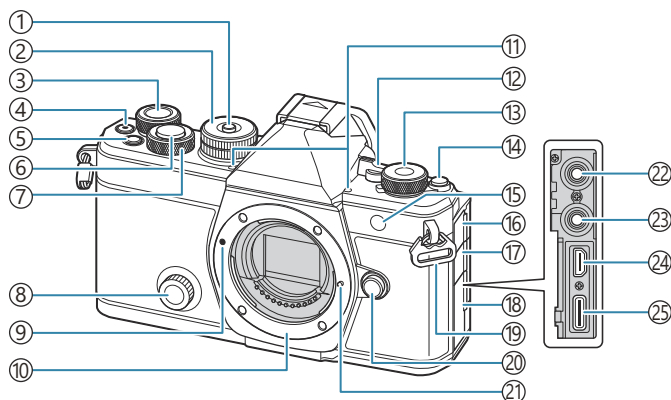

Para saber como visualizar o ecrã de captação no ecrã, consulte "[Mudar entre ecrãs](#)" (P.46).

Nomes dos componentes

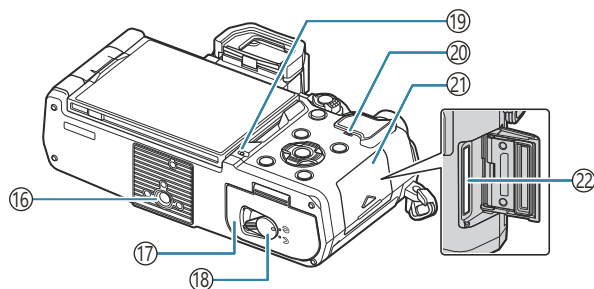
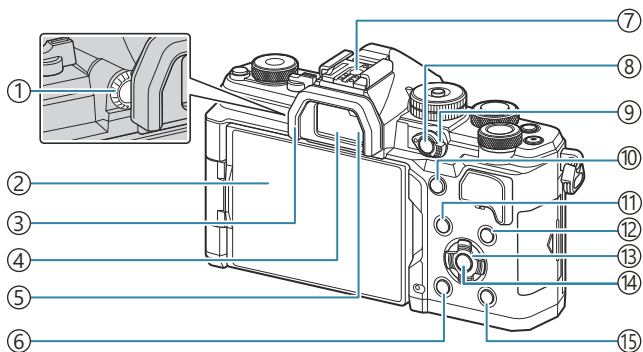

- ① Bloqueio do seletor de modo (P.51)
- ② Seletor de modo (P.51)
- ③ Seletor traseiro (P.58, P.61, P.64, P.67, P.99, P.315, P.347, P.368, P.371)
- ④ Botão (Vídeo) (P.77)
Botão (seleção) (P.333)
- ⑤ Botão **Fn** (P.58, P.61, P.64, P.69, P.157)
Botão (Avaliação) (P.331)
- ⑥ Botão do obturador (P.52)
- ⑦ Seletor dianteiro (P.58, P.61, P.64, P.67, P.99, P.315, P.347, P.368, P.371)
- ⑧ Seletor criativo (P.230)
- ⑨ Marca de colocação da objetiva (P.35)
- ⑩ Montagem (Retire a tampa da câmara antes de colocar a objetiva.)
- ⑪ Microfone estéreo (P.301, P.337)
- ⑫ Alavanca **ON/OFF** (P.38)
- ⑬ Seletor / / **S&Q** (Fotografias/vídeos/ câmara lenta ou rápida) (P.50)
- ⑭ Botão (**LV**) (P.46)
- ⑮ Luz do temporizador (P.196)
Iluminador AF (P.139)
Lâmpada de gravação de vídeo (P.311)
- ⑯ Tampa da entrada para microfone
- ⑰ Tampa da entrada para auscultadores (P.303)
- ⑱ Tampa do conector
- ⑲ Orifício da correia (P.27)
- ⑳ Botão de libertação da objetiva (P.36)
- ㉑ Pino de bloqueio da objetiva
- ㉒ Entrada para microfone (minificha estéreo de $\varnothing 3,5$ mm para microfones de terceiros) (P.301)
- ㉓ Entrada para auscultadores (minificha estéreo de $\varnothing 3,5$ mm para auscultadores de terceiros) (P.303)
- ㉔ Conector HDMI (Tipo D) (P.305, P.472)
- ㉕ Conector USB (Tipo C) (P.30, P.32, P.460, P.458, P.461, P.463)



- ① Seletor de ajuste de dioptria (P.46)
- ② Ecrã (ecrã tátil) (P.43, P.46, P.54, P.148, P.320)
- ③ Ocular (P.485)
- ④ Visor ótico (P.46, P.387)
- ⑤ Sensor ocular
- ⑥ Botão  (apagar) (P.325)
- ⑦ Sapata (P.182, P.485)
- ⑧ Botão **CP** (P.365)
- Botão  (Proteção) (P.324)
- ⑨ Alavanca **Fn** (P.58, P.61, P.64, P.67, P.372)
- ⑩ Botão **AF-ON** (P.120, P.121)
- ⑪ Botão **MENU** (P.99)
- ⑫ Botão **INFO** (P.48, P.101, P.314)
- ⑬ Seletor em cruz (P.315)
- ⑭ Botão **OK** (P.99, P.92, P.315)
- ⑮ Botão  (reprodução) (P.315)
- ⑯ Rosca para tripé
- ⑰ Tampa do compartimento da bateria (P.28)
- ⑱ Travão do compartimento da bateria (P.28)
- ⑲ Indicador luminoso de carregamento da bateria (P.30)
- ⑳ Altifalante
- ㉑ Tampa do compartimento do cartão (P.33)
- ㉒ Ranhura para cartão (P.33)

Preparação

Desembalar o conteúdo da caixa

No momento da compra, a caixa contém a câmara e os acessórios que se seguem.

Se algo estiver em falta ou danificado, contacte o revendedor onde adquiriu a câmara.

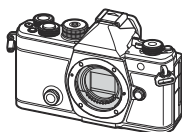

Câmara



Tampa da câmara ¹



Ocular EP-15 ¹

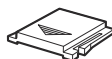

Tampa da sapata ¹



Correia

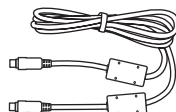

Cabo USB CB-USB13

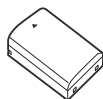

Bateria de iões de lítio
recarregável BLX-1



Manual básico

Cartão de garantia

¹ Tampa da câmara, ocular e tampa da sapata encaixados ou inseridos na câmara.

⚠ A bateria não estará completamente carregada no momento da compra. Carregue a bateria antes da utilização (P.30).

Colocar a correia

1. Antes de colocar a correia, retire a extremidade da presilha e solte a correia conforme ilustrado.

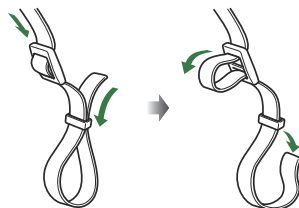

2. Passe a extremidade da correia pelo orifício da correia e depois novamente pela presilha.

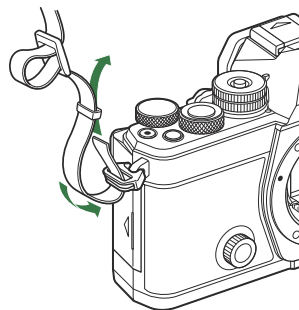

3. Passe a extremidade da correia pela fivela e aperte conforme ilustrado.

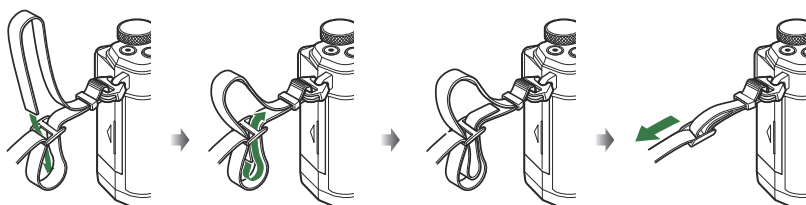

- Prenda a outra extremidade da correia no outro orifício.
- Depois de fixar a correia, puxe-a com firmeza para assegurar que não se irá soltar.

Introduzir e retirar a bateria

Inserir a bateria

1. Confirme que a alavanca **ON/OFF** se encontra na posição **OFF**.

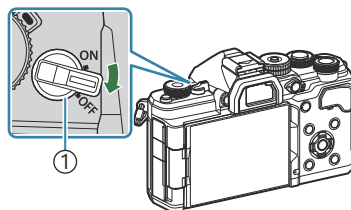

① Alavanca **ON/OFF**

2. Abra a tampa do compartimento da bateria.

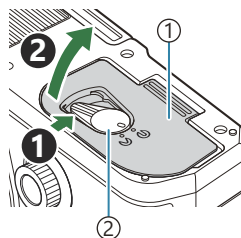

① Cobertura do compartimento da bateria
② Bloqueio do compartimento da bateria

3. Introduza a bateria.
 - Utilize apenas baterias BLX-1 (P.26, P.504).

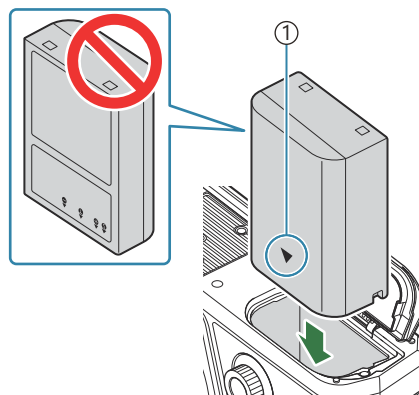

① Marca indicadora da direção

4. Feche a tampa do compartimento da bateria.

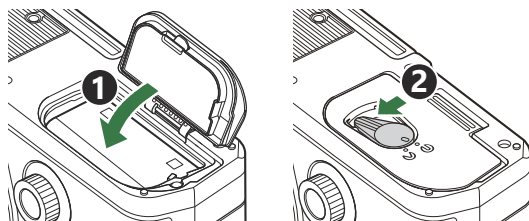

⚠ Certifique-se de que a tampa do compartimento da bateria se encontra fechada antes de utilizar a câmara.

🔧 Recomenda-se ter à disposição uma bateria suplente em sessões fotográficas prolongadas, para a eventualidade de a bateria utilizada ficar sem carga.

🔧 Consulte também "[Baterias](#)" (P.474).

Retirar a bateria

Antes de abrir ou fechar a tampa do compartimento da bateria, desligue a câmara. Para retirar a bateria, empurre o travão na direção da seta e retire-a.

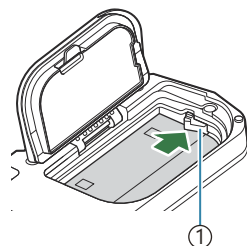

① Travão da bateria

⚠ Se não conseguir remover a bateria, contacte um distribuidor ou centro de assistência autorizado. Não force.

⚠ Nunca retire baterias ou cartões de memória enquanto for apresentado o indicador de acesso do cartão de memória (P.43).

Carregar a bateria

- ⚠ A bateria não estará completamente carregada no momento da compra. Carregue a bateria antes da utilização.
- ⚠ A câmara pode ser carregada utilizando os seguintes métodos.
 - Utilizando o adaptador USB CA F-7AC (vendido separadamente) (P.30)
 - Ligando a câmara a um computador (P.458)
 - Utilizando um dispositivo USB disponível no mercado (P.32)

Carregar a bateria com o adaptador USB CA opcional

1. Certifique-se de que a bateria foi introduzida na câmara e ligue o cabo USB e o adaptador USB CA.

- ⚠ Não utilize qualquer outro cabo que não o cabo USB (CB-USB13) fornecido com a câmara ou vendido separadamente.

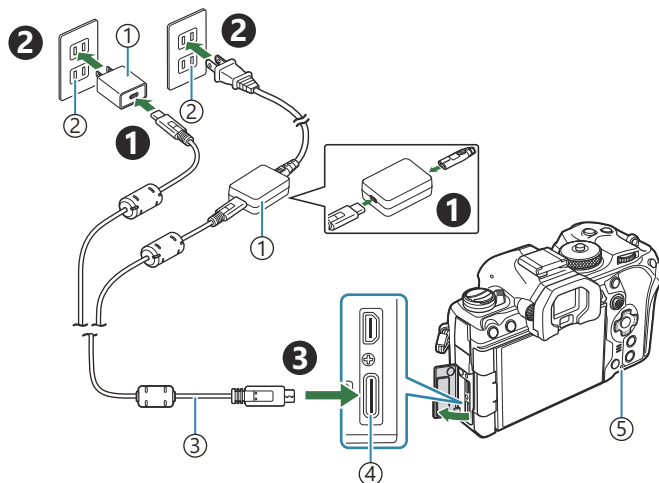

- ① Adaptador USB CA F-7AC (vendido separadamente)
- ② Tomada CA
- ③ Cabo USB (fornecido)
- ④ Conector USB
- ⑤ Indicador luminoso de carregamento da bateria

- O indicador luminoso de carregamento da bateria acende-se durante o carregamento. O carregamento com a câmara desligada tem uma duração de cerca de 2 horas e 30 minutos. O indicador luminoso apaga-se quando as baterias atingem a carga total. Retire o cabo USB da câmara.

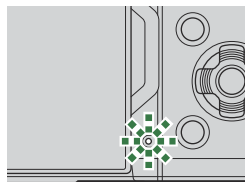

- ⚠ Se ocorrer um erro de carregamento, o indicador luminoso de carregamento da bateria ficará intermitente. Desligue e volte a ligar o cabo USB.

- ⚡ A bateria será carregada quer a câmara esteja ligada ou desligada. O tempo de carregamento será superior se a câmara estiver ligada.
- ⚡ O carregamento é interrompido quando a temperatura da bateria é demasiado elevada. Será retomado quando a temperatura da bateria descer.
- ⚡ Pode ser utilizado um carregador (BCX-1: vendido separadamente) para carregar a bateria (P.479).
- ⚡ Por motivos de segurança, o carregamento pode demorar mais tempo ou a bateria pode não ser carregada até ao máximo da sua capacidade se for carregada num ambiente de temperaturas altas.

⚠ Adaptador USB CA

Certifique-se de que remove o adaptador USB CA para proceder à limpeza. Deixar o adaptador USB CA colocado durante a limpeza pode resultar em ferimentos ou choque elétrico.

Carregar a bateria com um dispositivo USB

A bateria inserida na câmara será carregada quando a câmara estiver ligada, através de um cabo USB, a um dispositivo USB compatível com USB PD.

1. Confirme que a alavanca **ON/OFF** se encontra na posição **OFF**.

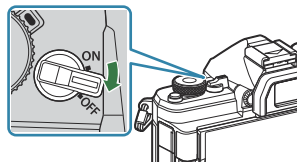

2. Ligue a câmara a um dispositivo USB, utilizando um cabo USB.

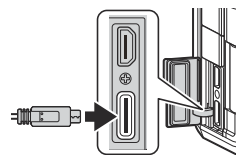

- O indicador luminoso de carregamento da bateria acende-se durante o carregamento. Os tempos de carregamento variam consoante a potência do dispositivo USB. O indicador luminoso apaga-se quando as baterias atingem a carga total.

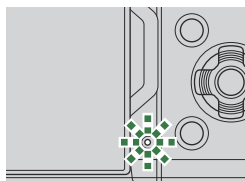

- ⚠ Se ocorrer um erro de carregamento, o indicador luminoso de carregamento da bateria ficará intermitente. Desligue e volte a ligar o cabo USB.
- 🔌 O fornecimento de energia termina quando a bateria está carregada. Desligue e volte a ligar o cabo USB para retomar o carregamento.
- 🔌 A câmara pode ser alimentada através de baterias móveis ou dispositivos semelhantes ligados por USB. Para obter informações, consulte "[Alimentar a câmara por USB \(USB PD\)](#)" (P.463).

Introduzir e retirar o cartão

Introduzir o cartão

Neste manual, todos os dispositivos de armazenamento são referidos como "cartões". Os seguintes tipos de cartão de memória SD (disponíveis no mercado) podem ser utilizados com esta câmara: SD, SDHC e SDXC.

Os cartões devem ser formatados com esta câmara antes da primeira utilização ou após terem sido utilizados com outras câmaras ou computadores.  ["Formatar o cartão \(Formatação de cartão\)" \(P409\)](#)

1. Confirme que a alavanca **ON/OFF** se encontra na posição **OFF**.

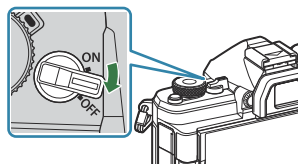

2. Abra a tampa do compartimento do cartão.

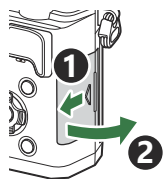

3. Introduza o cartão.

- Introduza o cartão até engatar no sítio.

 Não force a entrada de um cartão danificado ou deformado. Se o fizer, poderá danificar a abertura para o cartão.

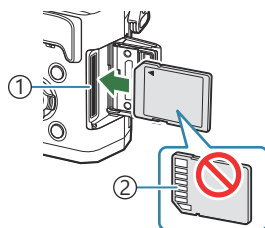

- ① Ranhura para cartão
② Área de terminal

4. Feche a tampa do compartimento do cartão.

- Feche-a com firmeza até ouvir um clique.

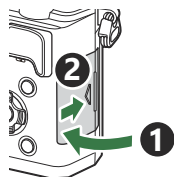

Retirar o cartão

Pressione o cartão para o ejetar. Puxe o cartão para fora.

- ⚠ Nunca retire baterias ou cartões de memória enquanto for apresentado o indicador de acesso do cartão de memória (P.43).

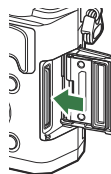

Cartões utilizáveis

Neste manual, todos os dispositivos de armazenamento são referidos como "cartões". Os seguintes tipos de cartão de memória SD (disponíveis no mercado) podem ser utilizados com esta câmara: SD, SDHC e SDXC. Visite o nosso website para obter as informações mais recentes.



Patilha de proteção contra gravação do cartão SD

O cartão SD inclui uma patilha de proteção contra gravação. Se colocar a patilha na posição "LOCK", não será possível gravar dados no cartão. Para permitir a gravação de dados, coloque a patilha na posição de desbloqueio.



- ⚠ Ao gravar vídeos, utilize um cartão SD que suporte uma classe de velocidade de 10 ou superior.
- ⚠ É necessário um cartão UHS-II ou UHS-I com uma classe de velocidade UHS de 3 ou melhor quando:
 - **[4K]** ou **[C4K]** está selecionado para Resolução de Vídeo
 - **[A-I]** (ALL-Intra) está selecionado para Compens. movimento
 - uma Taxa fotogram. sensor de **[100fps]** ou superior está selecionada para **S&Q**
- 🔒 Os dados do cartão não serão totalmente apagados, mesmo após formatar o cartão ou apagar os dados. Ao eliminar o cartão, destrua-o de modo a evitar fugas de informações pessoais.
- 🔒 O acesso a algumas funções de reprodução e afins pode estar restringido quando a patilha de proteção contra gravação do cartão de memória SD estiver na posição "LOCK".

Colocar e retirar objetivas

Colocar uma objetiva na câmara

Consulte "[Objetivas intermutáveis](#)" (P.476) para obter informações sobre as objetivas compatíveis.

1. Confirme que a alavanca **ON/OFF** se encontra na posição **OFF**.

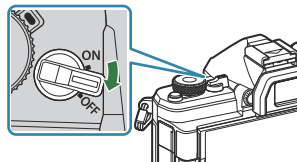

2. Retire a tampa traseira da objetiva e a tampa da câmara.

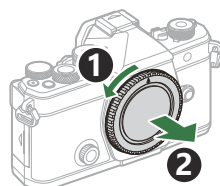
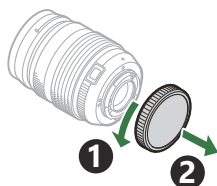

3. Alinhe a marca de colocação da objetiva (vermelha) da câmara com a marca de alinhamento (vermelha) da objetiva e, em seguida, insira a objetiva na câmara.

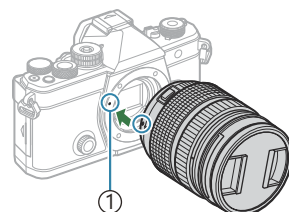

① Marca de colocação da objetiva

4. Rode a objetiva para a direita até ouvir um estalido.

- ⓘ Não prima o botão de libertação da objetiva.
- ⓘ Não toque no interior da câmara.

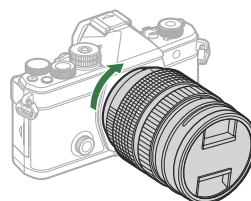

5. Retire a tampa frontal da objetiva.

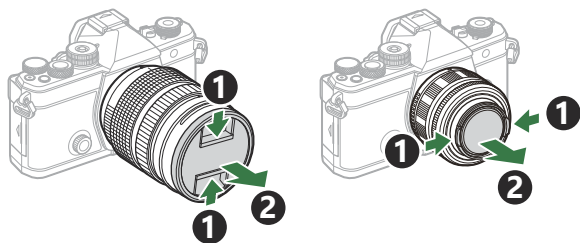

Retirar objetivas

1. Confirme que a alavanca **ON/OFF** se encontra na posição **OFF**.

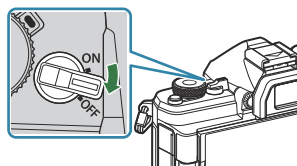

2. Prima o botão de libertação da objetiva e rode a objetiva conforme ilustrado.

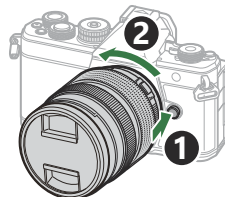

Utilizar o ecrã

Rode o ecrã para facilitar a visualização. O ângulo do ecrã pode ser ajustado de acordo com as condições no momento da fotografia.

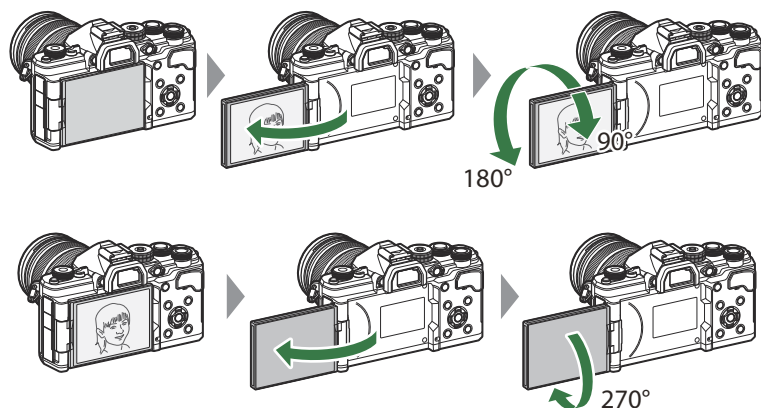

- Rode cuidadosamente o ecrã dentro da sua amplitude de movimento. Tentar rodar o ecrã para além dos limites indicados abaixo poderia danificar os conectores.

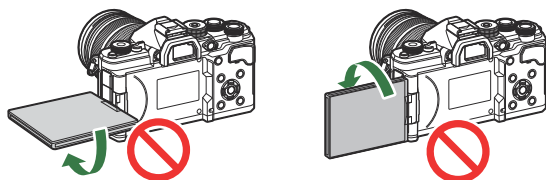

- A câmara pode ser configurada para apresentar uma imagem simétrica da visualização através da objetiva ou para reduzir automaticamente o zoom de objetivas de zoom motorizado na totalidade quando o ecrã é rodado para autorretratos. ["Assistente de autorretratos \(Assist. autorretratos\)"](#) (P.386)

Ligar a câmara

1. Coloque a alavanca **ON/OFF** na posição **ON**.

- Quando a câmara é ligada, o ecrã liga-se e apresenta o super painel de controlo.

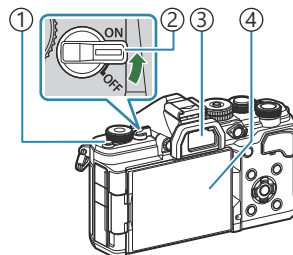

- ① Botão **LV**
- ② Alavanca **ON/OFF**
- ③ Visor ótico
- ④ Ecrã

Nível da bateria

A câmara apresenta o nível da bateria atualmente em utilização. O nível da bateria é apresentado em percentagens.

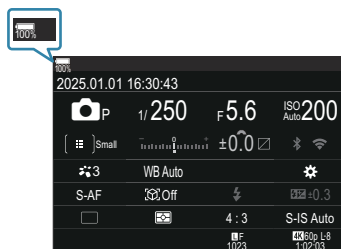



- O indicador pisca a vermelho quando o nível atinge 10%.

- Prima o botão **LV**. Será apresentada uma caixa de diálogo de confirmação.
- O visor ótico liga-se quando coloca o olho no visor ótico. Quando o visor ótico se acender, o ecrã desliga-se.
- Para desligar a câmara, volte a colocar a alavanca na posição **OFF**.

🔗 A alavanca **Fn** pode ser configurada para ligar e desligar a câmara, utilizando a opção **[Alav. Fn/Alav. aliment.]**. ["Configurar \[Alav. Fn/Alav. aliment.\]" \(P.376\)](#)

Modo de hibernação

Se não forem utilizados quaisquer comandos durante um determinado período, a câmara entrará automaticamente num modo de suspensão para reduzir a utilização das baterias. Este é referido como "modo de hibernação".

- Quando a câmara entra no modo de hibernação, o ecrã desliga-se e o funcionamento é suspenso. Prima o botão do obturador ou o botão  para reativar a câmara.
 - Se não forem realizadas quaisquer operações durante um determinado período após a câmara entrar no modo de hibernação, a câmara desligar-se-á automaticamente. A câmara é reativada quando é ligada novamente.
- ⓘ A câmara poderá necessitar de um tempo adicional para regressar do modo de hibernação quando **[Ligado]** (ativado) estiver selecionado para **[ Definições] > [Desligar modo espera]**.
- 👉 "Definições sem fios para quando a câmara está desligada (Desligar modo espera)" (P.448)
- ⚙️ O tempo até a câmara hibernar ou se desligar automaticamente pode ser selecionado no menu.
- 👉 "Definir opções de hibernação (poupança de energia) (Descanso)" (P.429), "Definir opções de desativação automática (Desligar Automático)" (P.430)

Configuração inicial

Após ligar a câmara pela primeira vez, execute a configuração inicial, selecionando um idioma e definindo o relógio da câmara.

🕒 O nome do ficheiro também é incluído com as informações de data e hora. Certifique-se de que define a data e hora corretas antes de utilizar a câmara. Algumas funções não podem ser utilizadas se a data e a hora não estiverem definidas.

1. Prima o botão **OK** quando a caixa de diálogo de configuração inicial for apresentada, solicitando-lhe que selecione um idioma.

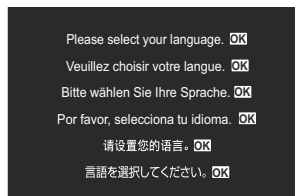

2. Realce o idioma pretendido utilizando o seletor dianteiro ou traseiro ou os botões Δ ∇ \triangleleft \triangleright .



3. Prima o botão **OK** quando o idioma pretendido estiver realçado.



- Se premir o botão do obturador antes de premir o botão **OK**, a câmara sairá para o modo de captação e não será selecionado qualquer idioma. Pode realizar a configuração inicial, desligando a câmara e voltando a ligá-la para apresentar a caixa de diálogo da configuração inicial e repetindo o processo a partir do Passo 1.

👉 O idioma pode ser alterado a qualquer momento a partir do menu. 🖱️ "O que fazer se não conseguir ler o ecrã" (P.42)

4. Defina a data, hora e formato da data.
 - Utilize os botões <|> para realçar itens.
 - Utilize os botões Δ ∇ para alterar o item realçado.
 - A hora é apresentada com um relógio de 24 horas.

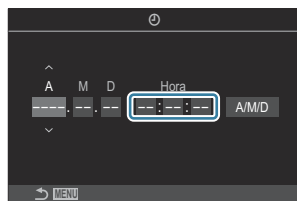

🔗 O relógio pode ser ajustado a qualquer momento a partir do menu. 🖱️ "Acertar o relógio da câmara (🕒 Definições)" (P.434)

5. Prima o botão **OK**.
6. Realce um fuso horário utilizando os botões Δ ∇ e prima o botão **OK**.
 - Prima o botão **INFO** para ativar ou desativar a hora de verão.
7. Prima o botão **OK** para guardar as alterações e sair.

🔗 As informações de data e hora são gravadas no cartão juntamente com as imagens.

🔗 Se a bateria for removida da câmara e não operar a câmara durante algum tempo, a data e a hora poderão ser repostas. Se tal acontecer, defina a data e a hora através do menu. 🖱️ "Acertar o relógio da câmara (🕒 Definições)" (P.434)

O que fazer se não conseguir ler o ecrã

Se visualizar caracteres desconhecidos ou palavras noutros idiomas, poderá não ter seleccionado o idioma que pretendia. Siga os passos abaixo para seleccionar outro idioma.

1. Prima o botão **MENU** para ver os menus.

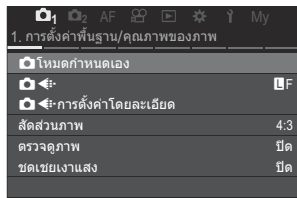
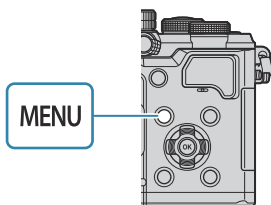

2. Realce o separador **⏏** (configuração), utilizando o seletor dianteiro.

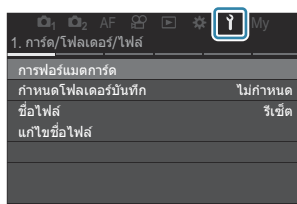
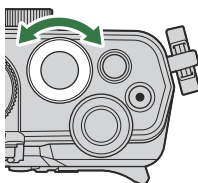

3. Selecione um ecrã no qual apareça **[OK]**, utilizando os botões **<|>** ou o seletor traseiro.

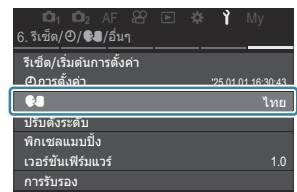
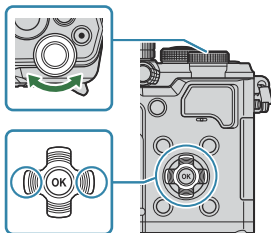

4. Realce **[OK]** utilizando os botões **△▽** e prima o botão **OK**.

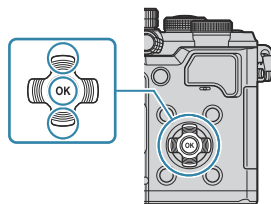

5. Realce o idioma pretendido utilizando os botões **△▽<|>** e prima o botão **OK**.



Captação

Informações apresentadas durante a captação

Para obter informações sobre o super painel de controlo, que aparece no ecrã por predefinição, consulte "Definições disponíveis no super painel de controlo/super painel de controlo LV". (P.96)

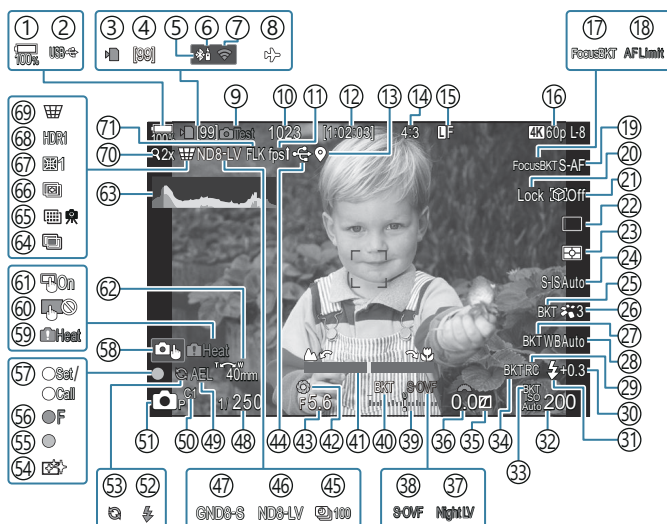

Apresentação do ecrã durante a captação de fotografias

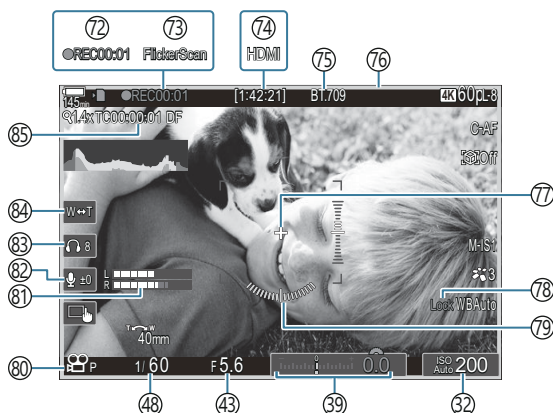

Apresentação do ecrã durante o modo de vídeo



- ① Nível da bateria (P.38)
- ② USB PD (P.463)
- ③ Indicador de gravação do cartão (P.29, P.34)
- ④ Número máximo de fotografias contínuas (P.199)
- ⑤ Ligação **Bluetooth**® ativa (P.447, P.465)
- ⑥ Controlo Remoto (P.465)
- ⑦ Ligação LAN sem fios (P.444)
- ⑧ Modo Avião (P.442)
- ⑨ Imagem Teste (P.355)
- ⑩ Número de fotografias disponíveis (P.550)
- ⑪ Frequência de imagens por segundo (quando definido para **[Alta]**) (P.383)
- ⑫ Tempo de gravação disponível (P.554)
- ⑬ Informações de localização **Bluetooth**® (P.454)
- ⑭ Proporção da imagem (P.228)
- ⑮  Qualidade de imagem (P.220)
- ⑯  Qualidade de vídeo/ **S&Q** Qualidade de vídeo (P.221)
- ⑰ Focus BKT (P.296)
- ⑱ Limitador AF (P.134)
- ⑲ Modo AF (P.102)
- ⑳ Bloqueio de seleção do objeto (P.125)
- ㉑ Deteção de objeto (P.124)
- ㉒ Drive (Único, Sequencial, Temporizador automático, Antichoque, Modo Silencioso, Captura Pro) (P.196/P.204/P.205/P.207)
- ㉓ Modo de medição (P.164)
- ㉔ Estabilizador de imagem (P.211)
- ㉕ ART BKT (P.294)
- ㉖ Modo Fotografia (P.230)
- ㉗ WB BKT (P.291)
- ㉘ Balanço de brancos (P.244)
- ㉙ Modo Ctr. Rmt. (P.191)
- ㉚ Controlo da intensidade do flash (P.190)
- ㉛ Modo Flash (P.185)
- ㉜ Sensibilidade ISO (P.172)
- ㉝ ISO BKT (P.293)
- ㉞ FL BKT (P.292)
- ㉟ Controlo de Altas Luzes e Sombra (P.364)
- ㊱ Valor de compensação da exposição (P.157)
- ㊲  Visão Noturna (P.382)
- ㊳  Definições LV (quando definido para **[S-OVF]**) (P.381)
- ㊴ Compensação da exposição (P.157)
- ㊵ AE BKT (P.289)
- ㊶ Indicador de focagem (P.149)
- ㊷ Pré-visualização (P.379)
- ㊸ Valor de abertura (P.58, P.61)
- ㊹ Ligação USB ativa (P.460, P.458, P.461, P.463)
- ㊺ Intervalo de Disparo (P.278)
- ㊻ Disparo ND ao vivo (P.259)
- ㊼ Disparo GND ao vivo (P.263)
- ㊽ Velocidade do obturador (P.58, P.64)
- ㊾ Bloqueio AE (P.166)
- ㊿ Modo personalizado (P.82)
- ①  Modo de captação (P.58)
- ② Flash (intermitente: a carregar, acende-se: carregamento concluído) (P.181)
- ③ Captura Pro ativa (P.207)
- ④ Redução do pó (P.491)
- ⑤ Marca de confirmação AF (P.52)
- ⑥  SH2 Aviso de abertura (P.196)
- ⑦ Função SET/CALL (P.478)
- ⑧ Controlos táteis (P.54)

- ⑤9 Aviso da temperatura interna (P.498)
- ⑥0 Bloqueio dos controlos táteis (P.355)
- ⑥1 Seletor de alvo AF (P.148)
- ⑥2 Sentido de operação do zoom/distância focal
- ⑥3 Histograma (P.49)
- ⑥4 Exposição Múltipla (P.273)
- ⑥5 Foto de alta resol. (P.255)
- ⑥6 Empilhamento de Foco (P.267)
- ⑥7 Compensação olho-de-peixe (P.284).
- ⑥8 HDR (P.271)
- ⑥9 Compens. trapezoidal (P.282)
- ⑦0 Teleconversor Digital (P.277)
- ⑦1 Disparo antivibração (P.210)
- ⑦2 Tempo de gravação (apresentado durante a gravação) (P.77)
- ⑦3 Análise de tremulação (P.162)
- ⑦4 Saída HDMI  (P.305)
- ⑦5  Assist. visualiz. (P.254)
- ⑦6 Moldura vermelha durante gravação de vídeos (P.310)
- ⑦7 Marcador central (P.307)
- ⑦8 Bloqueio de BB Auto. (P.249)
- ⑦9 Indicador de nível (P.49)
- ⑧0  /S&Q Modos de gravação (P.77)
- ⑧1 Indic. Nível Gravação Som (P.81)
- ⑧2 Nível de gravação do som (P.81)
- ⑧3 Volume auscultadores (P.81)
- ⑧4 Zoom eletr. (P.81)
- ⑧5 Código de hora (P.304)

Mudar entre ecrãs

A câmara utiliza um sensor ocular para alternar automaticamente entre a visualização do visor ótico e do ecrã (super painel de controlo/imagem ao vivo) também apresentam informações sobre as definições da câmara. Estão disponíveis opções para controlar a comutação entre visualizações e escolher as informações apresentadas.

O ecrã da câmara apresenta o super painel de controlo (P.92) por predefinição.

Enquadrar fotografias no visor ótico

O visor ótico liga-se automaticamente quando o coloca no seu olho. Quando o visor ótico se acender, o ecrã desliga-se.

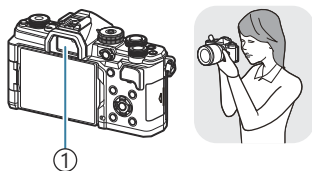

① Visor ótico



Enquadrar fotografias no ecrã

O ecrã apresenta o super painel de controlo. Muda para a imagem ao vivo quando prime o botão  (LV).

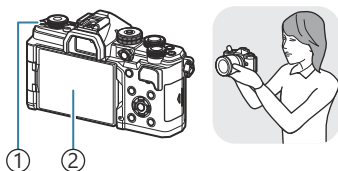

① Botão  (LV)

② Ecrã

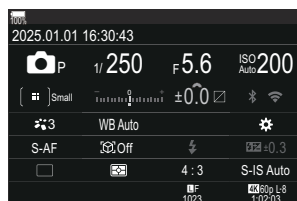

- Se o visor ótico não estiver focado, coloque o seu olho no visor ótico e foque a imagem, rodando o seletor de ajuste de dioptria.

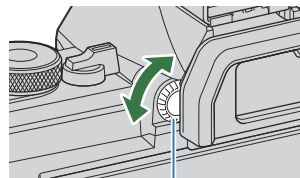

① Seletor de ajuste de dioptria

👁️ Estão disponíveis opções de comutação entre visualizações e de apresentação do visor ótico.

👉 "Selecionar o estilo do visor ótico (Estilo do EVF)" (P.387), "Configurar o sensor ocular (Definições Sensor olhos)" (P.421)

Mudar as informações apresentadas

: **PASMB** /S&Q: **PASM**

Pode mudar as informações apresentadas no ecrã durante a captação, utilizando o botão **INFO**.

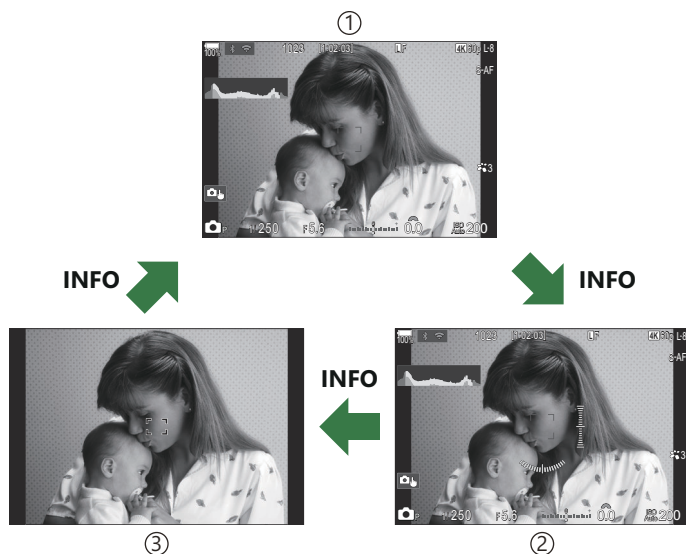
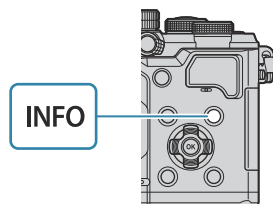





① Informação 1

② Informação 2 (apenas no modo )

③ Apenas imagem

🌀 Os ecrãs de visualização de informações podem ser alterados em qualquer uma das direções rodando o seletor enquanto prime o botão **INFO**.

🌀 As informações apresentadas no modo de fotografia (modo ) e as informações apresentadas no modo de vídeo (modos /S&Q) podem ser definidas individualmente. 📖 "Indicadores de captação ( Definições das inform./ Definições das inform.," (P.389)

🌀 Pode escolher entre apresentar ou não informações quando o botão do obturador é premido até meio. 📖 "Configurar a visualização para quando o botão do obturador é premido até meio (Inf premindo a meio )" (P.391)

Apresentação de histograma

É apresentado um histograma que mostra a distribuição de brilho na imagem. O eixo horizontal indica o brilho, o eixo vertical o número de píxeis de cada brilho na imagem. As áreas acima do limite superior na captação são apresentadas a vermelho, as áreas abaixo do limite inferior a azul e as áreas dentro da amplitude de medição pontual a verde. Pode seleccionar os limites superior e inferior.  ["Aviso de exposição do histograma \(Definições Histograma\)" \(P401\)](#)



① Mais

③ Escuro

② Menos

④ Claro

Altas Luzes e Sombras

As altas luzes e sombras, definidas de acordo com os limites superior e inferior para a apresentação do histograma, são apresentadas a vermelho e azul. Pode seleccionar os limites superior e inferior.

 ["Aviso de exposição do histograma \(Definições Histograma\)" \(P401\)](#)

Apresentação do indicador de nível

É indicada a orientação da câmara. A direção "inclinada" é indicada na barra vertical e a direção "horizonte" na barra horizontal.

- O indicador de nível destina-se a ser apenas um guia.
- Calibre o indicador se considerar que já não se encontra verdadeiramente a prumo ou nivelado.



 ["Calibrar o indicador de nível \(Ajustar Nível\)" \(P436\)](#)

Rodar o seletor //S&Q

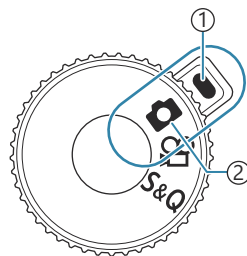
Rode o seletor //S&Q para alterar o modo.



- ① Indicador
- ② Ícone do modo

	Tirar fotografias (P.51).
	Gravar vídeos à velocidade de reprodução normal (P.77).
S&Q	Os vídeos em câmara lenta/câmara rápida podem ser gravados com uma taxa de fotogramas do sensor diferente da frequência de fotogramas de reprodução (P.77).



⚠ O som não é gravado para um vídeo gravado no modo **S&Q**.

Utilizar os modos de captação

Tipos de modos de captação

Para saber como utilizar os vários modos de captação, consulte o que se segue.

P	Programa AE (P.58)
A	Prioridade à abertura AE (P.61)
S	Prioridade ao obturador AE (P.64)
M	Exposição manual (P.67)
B	BULB/TIME (P.70)
	Fotografia composta ao vivo (P.74)
C1/C2/C3/C4/C5	Personalizado (P.84)

Quando o seletor /S&Q está definido para  ou S&Q, as opções de fotografia BULB/fotografia TIME/fotografia composta ao vivo não estão disponíveis mesmo que o seletor de modo esteja definido para **B**.

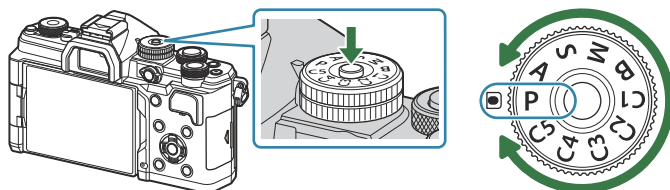

Selecionar os modos de captação

Prima o bloqueio do seletor de modo para o desbloquear e, em seguida, rode o seletor para definir o modo que pretende utilizar.



- Quando o bloqueio do seletor de modo tiver sido premido, o seletor de modo está bloqueado. Cada vez que premir o bloqueio do seletor de modo, alterna entre bloqueado/libertado.

Tirar fotografias

1. Rode o seletor / /S&Q para .
2. Rode o seletor de modo para o modo que pretende utilizar.
3. Enquadre a fotografia.
 - ⓘ Preste atenção aos dedos ou à correia da câmara, para não obstruírem a objetiva ou o iluminador AF.

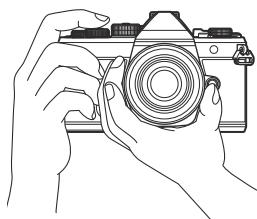

Posição de paisagem

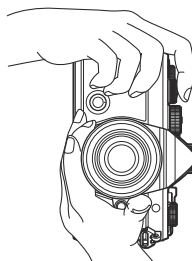

Posição de retrato

4. Ajuste a focagem.

- Posicione a moldura AF no seu objeto.

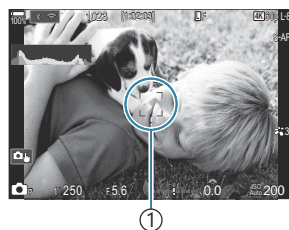

① Moldura AF

- Prima ligeiramente o botão do obturador até à primeira posição (prima o botão do obturador até meio).
- Será apresentada a marca de confirmação AF (●) e uma moldura verde (alvo AF) será apresentada no local de focagem.

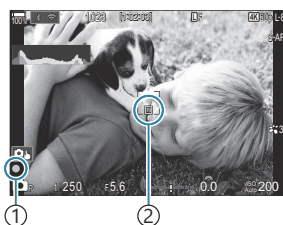

① Marca de confirmação AF

② Alvo AF

☞ Também pode focar, premindo o botão **AF-ON** (P.120).

⚠ Se a câmara não for capaz de focar, a marca de confirmação AF ficará intermitente (P.493).

⚠ A moldura AF varia consoante a opção selecionada para o modo de alvo AF. Altere a área (P.109) e a posição (P.108) do alvo AF conforme necessário.

⚠ A moldura AF não é apresentada quando está selecionada a opção **[All]** (todos os alvos) para o modo de alvo AF (P.109).

5. Solte o obturador.

- Prima o botão do obturador até ao fim (na totalidade).
- A câmara irá soltar o obturador e tirar uma fotografia.



☞ Pode focar e tirar fotografias com os controlos táteis. 🖱️ "Fotografar com operações do ecrã tátil" (P.54)

Fotografar com operações do ecrã tátil

: **PASMB** /S&Q: **PASM**

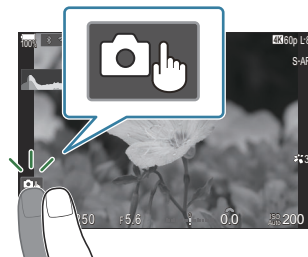

Pode tocar no motivo para focar e tirar uma fotografia.



Toque num motivo para focar e soltar automaticamente o obturador.

ⓘ Esta opção não está disponível quando



-  está selecionado pelo seletor //S&Q e **B** (BULB) está selecionado pelo seletor de modo,
-  ou **S&Q** está selecionado pelo seletor //S&Q ou
- [**S&Q**AF] ou [**S&Q**AFMF] está selecionado para o modo AF (P.102).







A captação com operações do ecrã tátil está desativada.



Toque para visualizar um alvo AF e focar o motivo na área selecionada. Pode utilizar o ecrã tátil para selecionar a posição e o tamanho da moldura de focagem. É possível tirar fotografias ao premir o botão do obturador.



Quando a câmara detetar um motivo, toque no motivo para o bloquear como o motivo principal a focar. Toque em  para desativar o bloqueio.  é apresentado quando **[Detecção de objeto]** está definido para outra opção que não **[Desl.]** (P.124).

ⓘ A Seleção do objeto não está disponível quando **S&Q** está selecionado para o seletor //S&Q e **[Taxa fotogram. sensor]** em **[S&Q ←]** está definido para **[100fps]** ou mais rápido (P.223).

- Tocar num ícone alterna as definições.

ⓘ Não toque no ecrã com as unhas ou outros objetos afiados.

ⓘ Luvas ou capas de ecrã podem interferir com a operação do ecrã tátil.

Pré-visualizar o motivo (📷)

1. Toque no motivo no ecrã.

- Será apresentado um alvo AF.
- Utilize a barra deslizante para escolher o tamanho da moldura.

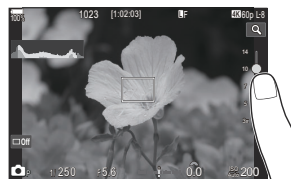

- Toque em **Off** para desativar a apresentação do alvo AF.

2. Utilize a barra deslizante para ajustar o tamanho do alvo AF e, em seguida, toque em **Q** para ampliar na posição da moldura.

- Utilize o seu dedo para navegar pelo ecrã quando a imagem estiver ampliada.

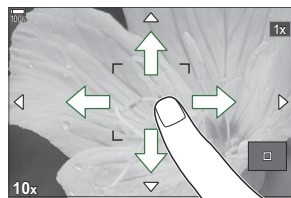

- Toque em **📷** para cancelar a apresentação de zoom.

⚠ As situações em que as operações do ecrã tátil não estão disponíveis incluem o seguinte.

- Quando os botões ou seletores estão em utilização

👉 Pode desativar a operação do ecrã tátil. 👉 "Desativar os controlos táteis (Def. de Ecrã Tátil)" (P.418)

Revisão de fotografias (Rever imagem)

 : **PASMB**  /S&Q: **PASM**





As fotografias são apresentadas imediatamente após a captação. Tal permite-lhe rever rapidamente a fotografia. Pode seleccionar durante quanto tempo as fotografias são apresentadas ou desativar na totalidade a revisão das fotografias.

Para terminar a revisão da fotografia e retomar a captação a qualquer momento, prima o botão do obturador até meio.

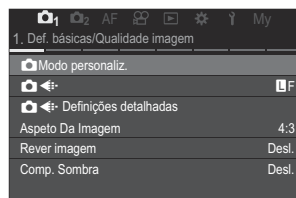
Auto 	Muda para a reprodução após a captação. Pode eliminar imagens e efetuar outras operações de reprodução.
Desl.	Revisão das fotografias desativada. A câmara continua a apresentar a visualização através da objetiva após a captação.
0.3–20 s	Selecione durante quanto tempo as fotografias são apresentadas.

1. Prima o botão **MENU** para ver os menus.
2. Realce o separador 1, utilizando o seletor dianteiro.



3. Realce [1. Def. básicas/Qualidade imagem], utilizando os botões   ou o seletor traseiro.
4. Realce [**Rever imagem**] utilizando os botões   e prima o botão **OK**.

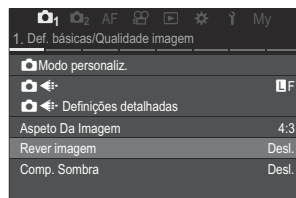

5. Altere as definições utilizando os botões Δ ∇ \triangleleft \triangleright e prima o botão **OK**.

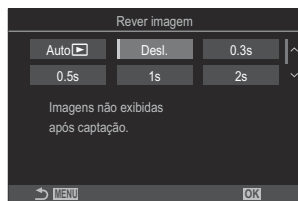

6. Prima o botão **MENU** para sair dos menus.

Deixar a câmara escolher a abertura e a velocidade do obturador (P: Programa AE)

: **PASMB** /S&Q: **PASM**

A câmara escolhe a abertura e velocidade do obturador ideais de acordo com o brilho do objeto.

1. Rode o seletor / /S&Q para .

2. Rode o seletor de modo para **P**.

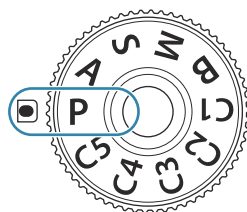

3. Foque e verifique o ecrã.

- Utilize os seletores dianteiro e traseiro para ajustar as definições que se seguem.
Seletor dianteiro: Compensação da exposição (P.157)
Seletor traseiro: Mudança de programa (P.60)
- São apresentadas a velocidade do obturador e a abertura escolhidas pela câmara.



- ① Modo de captação
- ② Velocidade do obturador
- ③ Abertura

A compensação da exposição também pode ser ajustada com o botão **Fn**. Prima o botão **Fn** e, em seguida, rode o seletor dianteiro ou traseiro.



4. Solte o obturador.

Pode seleccionar as funções executadas pelos seletores dianteiro e traseiro. "Atribuir funções aos seletores dianteiro e traseiro (Função Seletor/ Função Seletor)" (P.368)

☞ Pode utilizar a alavanca **Fn** para inverter as funções dos seletores dianteiro e traseiro. A alavanca **Fn** também pode ter outras funções atribuídas. 📖 "Personalizar a alavanca **Fn** (Definições Nível Fn)" (P.372)

Motivo demasiado escuro ou demasiado claro

Se a câmara não for capaz de atingir a exposição ideal, as indicações da velocidade do obturador e da abertura ficarão intermitentes, conforme ilustrado.



Ecrã	Problema/solução
<p>Abertura grande (número f baixo)/velocidade do obturador lenta</p> 	<p>O objeto é demasiado escuro.</p> <ul style="list-style-type: none">• Utilize um flash.
<p>Abertura pequena (número f alto)/velocidade do obturador rápida</p> 	<p>O motivo é demasiado claro.</p> <ul style="list-style-type: none">• Os limites do sistema de medição da câmara foram excedidos. Utilize um filtro ND (densidade neutra) de terceiros para reduzir a quantidade de luz que entra na câmara.• Velocidades do obturador tão rápidas como 1/32000 s estão disponíveis no modo [🔇] (silencioso). 📖 "Fotografar sem o som do obturador (Def. Silêncio [🔇])" (P.205), "Efetuar a captação sequencial/com temporizador automático" (P.196)

☞ Quando **[ISO]** não está definido para **[Auto]**, a exposição ideal pode ser alcançada ao alterar a definição. 📖 "Alterar a sensibilidade ISO (ISO)" (P.172)

☞ O valor de abertura apresentado quando a indicação pisca varia consoante a objetiva e a distância focal.



Mudança de programa

Sem alterar a exposição, pode escolher entre diferentes combinações de abertura e velocidade do obturador selecionadas automaticamente pela câmara. Tal é referido como mudança de programa.

1. Rode o seletor traseiro até a câmara apresentar a combinação pretendida de abertura e velocidade do obturador.
 - O indicador do modo de captação no ecrã muda de  para  quando a mudança de programa está ativa. Para terminar a mudança de programa, rode o seletor traseiro na direção contrária até apenas  ser apresentado.



① Mudança de programa

 Pode selecionar se o ecrã reflete os efeitos da compensação da exposição ou mantém uma luminosidade constante para facilitar a visualização.  "[Alterar o aspeto do ecrã \(Modo LV\)](#)" (P.381)

Selecionar a abertura (A: Prioridade à abertura AE)

: **PASMB** /S&Q: **PASM**

Neste modo, escolhe a abertura (número f) e a câmara define automaticamente a velocidade do obturador para a exposição ideal, de acordo com o brilho do motivo. Valores de abertura menores (aberturas maiores) diminuem a profundidade da área que parece estar focada (profundidade de campo), desfocando o fundo. Valores de abertura maiores (aberturas menores) aumentam a profundidade da área que parece estar focada à frente e atrás do motivo.



① **Valores de abertura menores...**

...diminuem a profundidade de campo e aumentam a desfocagem.

② **Valores de abertura maiores...**

...aumentam a profundidade de campo.

1. Rode o seletor / /S&Q para .

2. Rode o seletor de modo para **A**.

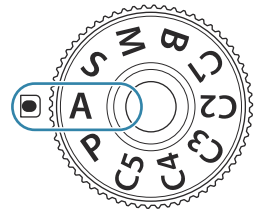

3. Ajuste a abertura.

- Utilize os seletores dianteiro e traseiro para ajustar as definições que se seguem.

Seletor dianteiro: Compensação da exposição (P.157)

Seletor traseiro: Abertura

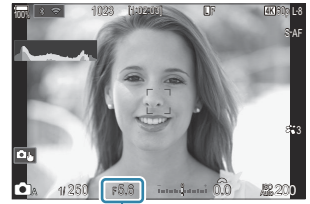

① Abertura

- A velocidade do obturador selecionada automaticamente pela câmera será apresentada no ecrã.



☞ A compensação da exposição também pode ser ajustada com o botão **Fn**. Prima o botão **Fn** e, em seguida, rode o seletor dianteiro ou traseiro.



4. Solte o obturador.

- ☞ Pode seleccionar as funções executadas pelos seletores dianteiro e traseiro. ☞ "Atribuir funções aos seletores dianteiro e traseiro (📷 Função Seletor/📷 Função Seletor)" (P.368)
- ☞ Pode utilizar a alavanca **Fn** para inverter as funções dos seletores dianteiro e traseiro. A alavanca **Fn** também pode ter outras funções atribuídas. ☞ "Personalizar a alavanca **Fn** (Definições Nível Fn)" (P.372)
- ☞ Pode seleccionar se o ecrã reflete os efeitos da compensação da exposição ou mantém uma luminosidade constante para facilitar a visualização. ☞ "Alterar o aspeto do ecrã (📷 Modo LV)" (P.381)
- ☞ Pode parar a abertura até ao valor seleccionado e pré-visualizar a profundidade de campo. ☞ "Alterar as funções dos botões (Definições de botão)" (P.353)

Motivo demasiado escuro ou demasiado claro

Se a câmara não for capaz de atingir a exposição ideal, a indicação da velocidade do obturador ficará intermitente, conforme ilustrado.

Ecrã	Problema/solução
<p>Velocidade lenta do obturador</p> 	<p>Subexposição.</p> <ul style="list-style-type: none">• Escolha um valor de abertura menor.
<p>Velocidade rápida do obturador</p> 	<p>Sobre-exposição.</p> <ul style="list-style-type: none">• Escolha um valor de abertura maior.• Se o motivo ainda estiver sobreexposto com o valor maior, os limites do sistema de medição da câmara foram excedidos. Utilize um filtro ND (densidade neutra) de terceiros para reduzir a quantidade de luz que entra na câmara.• Velocidades do obturador tão rápidas como 1/32000 s estão disponíveis no modo [♥] (silencioso).  "Fotografar sem o som do obturador (Def. Silêncio [♥])" (P.205), "Efetuar a captação sequencial/com temporizador automático" (P.196)

 Quando [ISO] não está definido para [Auto], a exposição ideal pode ser alcançada ao alterar a definição.  "Alterar a sensibilidade ISO (ISO)" (P.172)

Escolher a velocidade do obturador (S: Prioridade ao obturador AE)



Neste modo, escolhe a velocidade do obturador e a câmara define automaticamente a abertura para a exposição ideal, de acordo com o brilho do motivo. Velocidades mais rápidas do obturador parecem "congelar" o movimento de motivos em rápido movimento. Velocidades mais lentas do obturador acrescentam desfocagem a motivos em movimento, conferindo-lhes uma sensação de movimento para um efeito dinâmico.

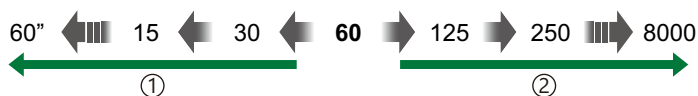

① Velocidades mais lentas do obturador...

...produzem fotografias dinâmicas com uma sensação de movimento.

② Velocidades mais rápidas do obturador...

..."congelam" o movimento de motivos em rápido movimento.

1. Rode o seletor /S&Q para .

2. Rode o seletor de modo para **S**.

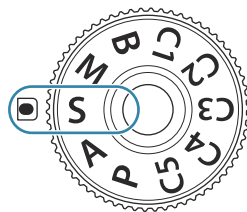

3. Selecione a velocidade do obturador.

- Utilize os seletores dianteiro e traseiro para ajustar as definições que se seguem.
Seletor dianteiro: Compensação da exposição (P.157)
Seletor traseiro: Velocidade do obturador
- Escolha entre velocidades do obturador de 1/8000 a 60 s.
- Velocidades do obturador tão rápidas como 1/32000 s estão disponíveis no modo silencioso. "Fotografar sem o som do obturador (Def. Silêncio [♥])" (P.205), "Efetuar a captação sequencial/com temporizador automático" (P.196)

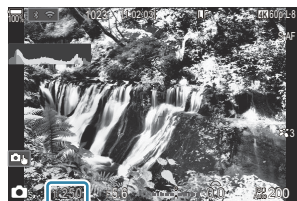

① Velocidade do obturador

- A abertura selecionada automaticamente pela câmara será apresentada no ecrã.

☞ A compensação da exposição também pode ser ajustada com o botão **Fn**. Prima o botão **Fn** e, em seguida, rode o seletor dianteiro ou traseiro.

4. Solte o obturador.

- ☞ Pode selecionar as funções executadas pelos seletores dianteiro e traseiro. ☞ "Atribuir funções aos seletores dianteiro e traseiro (📷 Função Seletor/📷 Função Seletor)" (P.368)
- ☞ Pode utilizar a alavanca **Fn** para inverter as funções dos seletores dianteiro e traseiro. A alavanca **Fn** também pode ter outras funções atribuídas. ☞ "Personalizar a alavanca **Fn** (Definições Nível Fn)" (P.372)
- ☞ Pode selecionar se o ecrã reflete os efeitos da compensação da exposição ou mantém uma luminosidade constante para facilitar a visualização. ☞ "Alterar o aspeto do ecrã (📷 Modo LV)" (P.381)
- ☞ Para alcançar o efeito de um obturador lento em cenários com luz intensa, nos quais não estão disponíveis de outra forma velocidades lentas do obturador, utilize o filtro ND ao vivo. ☞ "Tornar o obturador mais lento perante luz intensa (Disparo ND ao vivo)" (P.259)
- ☞ Consoante a velocidade do obturador selecionada, pode notar bandas no ecrã causadas por cintilação de fontes de luz LED ou fluorescente. A câmara pode ser configurada para reduzir os efeitos de cintilação durante a visualização da imagem ao vivo ou quando estão a ser tiradas fotografias. ☞ "Reduzir a cintilação em fotografias (Disparo antivibração)" (P.210), "Reduzir a cintilação sob iluminação LED (📷 Análise tremulação/📷 Análise tremulação)" (P.162)

Motivo demasiado escuro ou demasiado claro

Se a câmara não for capaz de atingir a exposição ideal, a indicação da abertura ficará intermitente, conforme ilustrado.

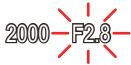
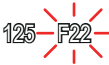
Ecrã	Problema/solução
Valor de abertura baixo 	Subexposição. <ul style="list-style-type: none">• Escolha uma velocidade do obturador mais lenta.
Valor de abertura alto 	Sobre-exposição. <ul style="list-style-type: none">• Escolha uma velocidade do obturador mais rápida. Velocidades do obturador tão rápidas como 1/32000 s estão disponíveis no modo silencioso.• Se o motivo ainda estiver sobreexposto com a velocidade maior, os limites do sistema de medição da câmara foram excedidos. Utilize um filtro ND (densidade neutra) de terceiros para reduzir a quantidade de luz que entra na câmara.

🔧 Quando **[ISO]** não está definido para **[Auto]**, a exposição ideal pode ser alcançada ao alterar a definição. 📖 ["Alterar a sensibilidade ISO \(ISO\)" \(P.172\)](#)

🔧 O valor de abertura apresentado quando a indicação pisca varia consoante a objetiva e a distância focal.

Selecionar a abertura e a velocidade do obturador (M: Exposição manual)



Neste modo, escolhe a abertura e a velocidade do obturador. Pode ajustar as definições de acordo com os seus objetivos, por exemplo, ao combinar velocidades rápidas do obturador com aberturas pequenas (números f altos) para uma maior profundidade de campo.

1. Rode o seletor para .

2. Rode o seletor de modo para **M**.

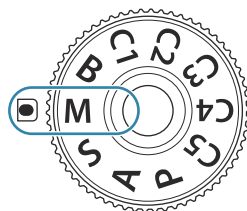

3. Ajuste a abertura e a velocidade do obturador.

- Utilize os seletores dianteiro e traseiro para ajustar as definições que se seguem.
Seletor dianteiro: Abertura
Seletor traseiro: Velocidade do obturador
- Escolha entre velocidades do obturador de 1/8000 a 60 s.
- Velocidades do obturador tão rápidas como 1/32000 s estão disponíveis no modo silencioso.
 "Fotografar sem o som do obturador (Def. Silêncio [♥])" (P.205)
- O ecrã apresenta a diferença entre a exposição produzida pela abertura e velocidade do obturador seleccionadas e a exposição ideal medida pela câmara. O ecrã ficará intermitente se a diferença exceder ± 3 EV.

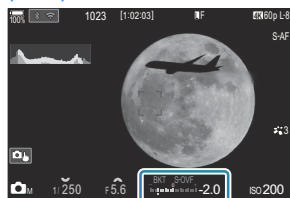

① Diferença em relação à exposição ideal

- Se estiver selecionada a opção **[Auto]** para **[ISO]**, a sensibilidade ISO será automaticamente ajustada para a exposição ideal nas definições de exposição selecionadas. **[ISO]** é predefinido para **[Auto]**. "Alterar a sensibilidade ISO (ISO)" (P.172)

4. Solte o obturador.



- Pode selecionar as funções executadas pelos seletores dianteiro e traseiro. "Atribuir funções aos seletores dianteiro e traseiro (Função Seletor/ Função Seletor)" (P.368)
- Pode utilizar a alavanca **Fn** para inverter as funções dos seletores dianteiro e traseiro. A alavanca **Fn** também pode ter outras funções atribuídas. "Personalizar a alavanca **Fn** (Definições Nível Fn)" (P.372)
- Pode selecionar se o ecrã reflete os efeitos da compensação da exposição ou mantém uma luminosidade constante para facilitar a visualização. "Alterar o aspeto do ecrã (Modo LV)" (P.381)
- Consoante a velocidade do obturador selecionada, pode notar bandas no ecrã causadas por cintilação de fontes de luz LED ou fluorescente. A câmara pode ser configurada para reduzir os efeitos de cintilação durante a visualização da imagem ao vivo ou quando estão a ser tiradas fotografias. "Reduzir a cintilação em fotografias (Disparo antivibração)" (P.210), "Reduzir a cintilação sob iluminação LED (Análise tremulação/ Análise tremulação)" (P.162)

Motivo demasiado escuro ou demasiado claro

Se a câmara não for capaz de atingir a exposição ideal com **[Auto]** selecionado para **[ISO]**, a indicação da sensibilidade ISO ficará intermitente, conforme ilustrado.

Ecrã	Problema/solução
	<p>Sobre-exposição.</p> <ul style="list-style-type: none"> • Escolha um valor de abertura maior ou uma velocidade do obturador mais rápida.
	<p>Subexposição.</p> <ul style="list-style-type: none"> • Escolha um valor de abertura menor ou uma velocidade do obturador mais lenta. • Se o aviso não sair do ecrã, seleccione um valor maior para a sensibilidade ISO. "Alterar a sensibilidade ISO (ISO)" (P.172), "Definir o intervalo de valores de sensibilidade ISO selecionados no modo [Auto] (ISO-A Superior/Pred./ ISO-A Superior/Pred.) (P.175)

Utilizar a compensação da exposição no modo M

No modo **M**, a compensação da exposição está disponível quando está selecionada a opção **[Auto]** para **[ISO]**. Como a compensação da exposição é efetuada ao ajustar a sensibilidade ISO, a abertura e a velocidade do obturador não são afetadas.  "Alterar a sensibilidade ISO (ISO)" (P.172), "Definir o intervalo de valores de sensibilidade ISO selecionados no modo [Auto] ( ISO-A Superior/Pred./ M ISO-A Superior/Pred.) (P.175)

1. Prima sem soltar o botão **Fn** e rode o seletor dianteiro ou traseiro.
 - A compensação da exposição é adicionada à diferença de exposição apresentada no ecrã.



- ① Diferença do valor da definição de exposição com o valor de compensação adicionado
- ② Valor de compensação da exposição

Exposições longas (B: BULB/TIME)

: **PASMB** /S&Q: **PASM**

Selecione este modo para deixar o obturador aberto para uma exposição longa. Pode pré-visualizar a fotografia na imagem ao vivo e terminar a exposição quando alcançar os resultados pretendidos. Utilize este modo quando forem necessárias exposições longas, como, por exemplo, ao fotografar cenas noturnas ou fogo de artifício.

 Em exposições longas, recomenda-se que fixe a câmara de forma segura num tripé.

Fotografias "Bulb" e "Live Bulb"

O obturador permanece aberto enquanto o botão do obturador é premido. Soltar o botão termina a exposição.

- A quantidade de luz que entra na câmara aumenta quanto mais tempo o obturador estiver aberto.
- Quando for selecionada a fotografia Live Bulb, pode verificar os resultados na apresentação da imagem ao vivo e terminar a exposição quando desejar.

Fotografias "Time" e "Live Time"

A exposição começa quando o botão do obturador é premido na totalidade. Para terminar a exposição, prima novamente o botão do obturador na totalidade.

- A quantidade de luz que entra na câmara aumenta quanto mais tempo o obturador estiver aberto.
- Quando for selecionada a fotografia Live Time, pode verificar os resultados na apresentação da imagem ao vivo e terminar a exposição quando desejar.

1. Rode o seletor /S&Q para .

2. Rode o seletor de modo para **B**.

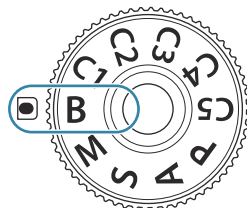

3. Selecione **[Bulb]** (para fotografia BULB) ou **[Time]** (para fotografia TIME).

- Nas predefinições, a seleção é efetuada com o seletor traseiro.

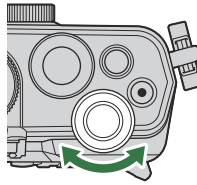

①

① Fotografia BULB ou TIME

4. Prima o botão **MENU**.

- Ser-lhe-á solicitado que selecione o intervalo a que a pré-visualização é atualizada.



5. Realce um intervalo com Δ ∇ .

6. Prima o botão **OK** para guardar as alterações.

- Serão apresentados os menus.

7. Prima repetidamente o botão **MENU** para sair do menu.

- Se for selecionada qualquer opção que não **[Desl.]**, **[Live Bulb]** ou **[Live Time]** será apresentado no ecrã.

8. Ajuste a abertura.

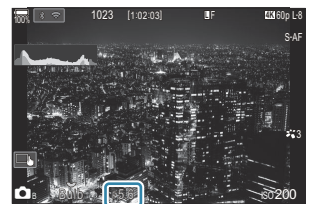

- Nas predefinições, a abertura pode ser ajustada com o seletor dianteiro.



①

① Abertura

9. Solte o obturador.

- Nos modos BULB e Live Bulb, mantenha o botão do obturador premido. A exposição termina quando o botão é libertado.
- Nos modos Time e Live Time, prima o botão do obturador na totalidade uma vez para iniciar a exposição e novamente para a terminar.
- Durante a fotografia Live Time, pode atualizar a pré-visualização, premindo o botão do obturador até meio.
- A exposição termina automaticamente quando o tempo selecionado para **[Temporiz. BULB/TIME]** é alcançado.  "Configurar definições de BULB/TIME/COMP (Def. BULB/TIME/COMP)" (P.287)
- A função **[Red. Ruído]** é aplicada após a captação. O ecrã apresenta o tempo restante até o processo estar concluído. Pode escolher as condições sob as quais a **[Red. Ruído]** é efetuada.  "Opções de redução de ruído de exposições longas (Red. Ruído)" (P.180)



 Aplicam-se algumas limitações à seleção de definições de sensibilidade ISO disponíveis.





 A fotografia BULB é utilizada em vez da fotografia Live Bulb quando estiver ativa a exposição múltipla, a compens. trapezoidal ou a correção olho-de-peixe.



 A fotografia Time é utilizada em vez da fotografia Live Time quando estiver ativa a exposição múltipla, a compens. trapezoidal ou a correção olho-de-peixe.



 Durante a captação, existem limites nas definições para as seguintes funções.

- Captação sequencial, captação com temporizador automático, captação com lapso de tempo, captação bracketing AE, bracketing de flash, bracketing de foco, empilhamento de foco, etc.

 Consoante as definições da câmara, a temperatura e a situação, pode notar ruído ou manchas brilhantes no ecrã. Por vezes, estas podem aparecer nas fotografias mesmo quando a função **[Red. Ruído]** está ativada.  "Opções de redução de ruído de exposições longas (Red. Ruído)" (P.180)

 A função AF de céu estrelado pode ser utilizada para fotografias do céu noturno.  "Selecionar um modo de focagem ( Modo AF/ Modo AF)" (P.102), "Alterar as definições da função AF de céu estrelado (Def. AF céu estrelado)" (P.123)

 A luminosidade do ecrã pode ser ajustada durante a fotografia BULB/TIME.  "Configurar definições de BULB/TIME/COMP (Def. BULB/TIME/COMP)" (P.287)

 No modo **B** (BULB), pode ajustar a focagem manualmente enquanto a exposição está em curso. Pode tirar fotografias com técnicas como colocar o motivo fora da focagem durante a exposição ou focar no fim da exposição.  "Configurar definições de BULB/TIME/COMP (Def. BULB/TIME/COMP)" (P.287)

Ruído

Ao fotografar com velocidades lentas do obturador, pode surgir ruído no ecrã. Estes fenómenos ocorrem quando a temperatura aumenta no sensor de imagem ou no circuito de acionamento interno do sensor de imagem, provocando a criação de corrente nas secções do sensor de imagem que não são normalmente expostas a luz. Tal também pode ocorrer ao fotografar com uma definição ISO elevada num ambiente de temperatura elevada. Para reduzir este ruído, a câmara ativa a função de redução de ruído.  ["Opções de redução de ruído de exposições longas \(Red. Ruído\)" \(P.180\)](#)

Clarear a composição (B: Fotografia composta ao vivo)

:PASMB /S&Q:PASM

Selecione este modo para deixar o obturador aberto para uma exposição longa. Pode visualizar os rastros de luz deixados por fogo de artifício ou estrelas e fotografá-los sem alterar a exposição do fundo. A câmara combina várias fotografias e grava-as como uma única fotografia.

① Na fotografia composta ao vivo, recomenda-se que fixe a câmara de forma segura num tripé.

1. Rode o seletor /S&Q para .

2. Rode o seletor de modo para **B**.

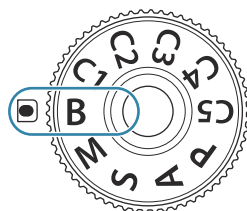

3. Selecione **[Live Comp]**.

- Nas predefinições, a seleção é efetuada com o seletor traseiro.

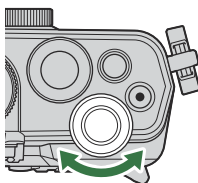

① Fotografia composta ao vivo

4. Prima o botão **MENU**.

- Será apresentado o menu **[Definições Compostas]**.

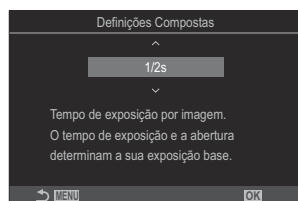

5. Realce um tempo de exposição com Δ ∇ .
 - Escolha um tempo de exposição entre 1/2 e 60 s.
6. Prima o botão **OK** para guardar as alterações.
 - Serão apresentados os menus.
7. Prima repetidamente o botão **MENU** para sair do menu.
8. Ajuste a abertura.
 - Nas predefinições, a abertura pode ser ajustada com o seletor dianteiro.
9. Prima o botão do obturador na totalidade para preparar a câmara.
 - A câmara está pronta para fotografar quando [**Pronto para disparo composto.**] for apresentado no ecrã.







10. Prima o botão do obturador para começar a fotografar.
 - A fotografia composta ao vivo será iniciada. O ecrã será atualizado após cada exposição.
11. Prima novamente o botão do obturador para terminar de fotografar.
 - A captação termina automaticamente após o tempo selecionado para [**Temp. Comp. ao Vivo**]. Isto pode ser alterado.  "[Configurar definições de BULB/TIME/COMP \(Def's. BULB/TIME/COMP\)](#)" (P.287)
 - O tempo de gravação máximo disponível varia consoante o nível da bateria e as condições de captação.

 Aplicam-se algumas limitações à seleção de definições de sensibilidade ISO disponíveis.

 Não é possível utilizar o seguinte:

- captação sequencial, temporizador automático, fotografia com temporizador de intervalo, bracketing AE, bracketing de flash, bracketing de foco, fotografia HDR, fotografia de alta resolução, empilhamento de foco, exposição múltipla, compensação trapezoidal, disparo ND ao vivo, disparo GND ao vivo e compensação olho-de-peixe.



- ☞ A função AF de céu estrelado pode ser utilizada para fotografias do céu noturno.  "Selecionar um modo de focagem ( Modo AF/ Modo AF)" (P.102), "Alterar as definições da função AF de céu estrelado (Def. AF céu estrelado)" (P.123)
- ☞ A luminosidade do ecrã pode ser ajustada durante a fotografia composta ao vivo.  "Configurar definições de BULB/TIME/COMP (Def. BULB/TIME/COMP)" (P.287)
- ☞ O tempo de exposição para cada exposição efetuada durante a fotografia composta ao vivo pode ser previamente selecionado com os menus.  "Configurar definições de BULB/TIME/COMP (Def. BULB/TIME/COMP)" (P.287)

Gravar vídeos

- ⓘ Ao gravar vídeos, utilize um cartão SD que suporte uma classe de velocidade SD de 10 ou superior.
- ⓘ É necessário um cartão UHS-II ou UHS-I com uma classe de velocidade UHS de 3 ou melhor quando:
 - **[4K]** ou **[C4K]** está selecionado para Resolução de Vídeo, **[A-I]** (ALL-Intra) está selecionado para Compens. Movimento ou uma Taxa fotogram. sensor de **[100fps]** ou mais rápido está selecionado para **S&Q**
- ⓘ Quando a câmara for utilizada continuamente durante longos períodos, a temperatura do sensor de imagem aumentará e poderão ser visíveis ruídos e manchas de cor no ecrã. Se tal ocorrer, desligue a câmara e aguarde que arrefeça. Os ruídos e manchas de cor têm maior probabilidade de ocorrer a sensibilidades ISO elevadas. Se a temperatura do sensor aumentar ainda mais, a câmara desligar-se-á automaticamente.
- ⓘ Ao utilizar uma objetiva do sistema Four Thirds, a AF não estará disponível durante a gravação de vídeo.
- ⓘ Podem ser gravados sons de funcionamento se utilizar a câmara durante a gravação de vídeo.
- ⓘ Os sensores de imagem CMOS do tipo utilizado na câmara geram um efeito chamado de "exposição do obturador", que pode causar distorção em fotografias de motivos em movimento. Esta distorção é um fenómeno que ocorre em fotografias de motivos em rápido movimento ou se a câmara for movida durante a captação. É particularmente evidente em fotografias tiradas a longas distâncias focais.
- ⓘ Se for utilizado um cartão SDXC, podem ser gravados vídeos com até 3 horas de duração. Os vídeos com uma duração superior a 3 horas são gravados em vários ficheiros (consoante as condições de captação, a câmara pode começar a gravar num novo ficheiro antes de se atingir o limite de 3 horas).
- ⓘ Quando é utilizado um cartão SD/SDHC, os vídeos com um tamanho superior a 4 GB são gravados em vários ficheiros (consoante as condições de captação, a câmara pode começar a gravar num novo ficheiro antes de se atingir o limite de 4 GB).
- 🔗 Os ficheiros de vídeos divididos podem ser reproduzidos como um único vídeo. 📺 ["Reproduzir vídeos separados" \(P.317\)](#)
- 📺 Ao filmar um vídeo com a câmara na posição de retrato, as informações são gravadas na posição de retrato. Se o vídeo for reproduzido num computador ou smartphone, será reproduzido na mesma orientação em que foi filmado.

Gravar vídeos no modo /S&Q

: **PASMB** /S&Q: **PASM**

Rode o seletor /S&Q para  para gravar vídeos à velocidade de reprodução normal. Quando definido para **S&Q**, os vídeos em câmara lenta/câmara rápida podem ser gravados com uma taxa de fotogramas do sensor diferente da frequência de fotogramas de reprodução. Pode gravar vídeos utilizando os efeitos disponíveis nos modos **P**, **A**, **S** e **M**.

 O som não é gravado para **S&Q**.

1. Rode o seletor /S&Q para  ou **S&Q**.

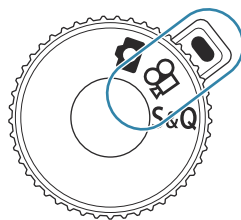

2. Rode o seletor dianteiro para o modo que pretende utilizar.

P	A abertura ideal é definida automaticamente de acordo com o brilho do motivo. Utilize o seletor dianteiro ou o seletor traseiro para ajustar a compensação da exposição.
A	A representação do fundo é alterada ao definir a abertura. Utilize o seletor dianteiro para ajustar a compensação da exposição e o seletor traseiro para ajustar a abertura.
S	A velocidade do obturador afeta a forma como o motivo é apresentado. Utilize o seletor dianteiro para ajustar a compensação da exposição e o seletor traseiro para ajustar a velocidade do obturador. A velocidade do obturador pode ser definida para valores entre 1/24 s e 1/32000 s.







M

Ajuste livremente a abertura e a velocidade do obturador.

Utilize o seletor dianteiro para selecionar o valor da abertura e o seletor traseiro para selecionar a velocidade do obturador.



- Escolha entre velocidades do obturador de 1/24 a 32000 s.
- O ecrã apresenta a diferença entre a exposição produzida pela abertura e velocidade do obturador selecionadas e a exposição ideal medida pela câmara. O ecrã ficará intermitente se a diferença exceder ± 3 EV.
- A opção selecionada para **[ISO-A Superior/Pred.]** (P.175) é aplicada.

👉 O limite inferior da velocidade do obturador muda de acordo com a frequência de imagens por segundo do modo de gravação de vídeo.

👉 A abertura e a velocidade do obturador têm definições separadas no modo de fotografia (modo ) e no modo de vídeo (modos /S&Q). A compensação da exposição partilha um valor de definição comum no modo de fotografia (modo ) e no modo de vídeo (modos /S&Q). Pode ser alterado nas definições.  "Selecionar itens a definir separadamente para fotografias e vídeos (Definições separadas /)" (P.299)

3. Prima o botão para começar a gravar.

- É emitido um sinal sonoro quando a câmara foca no modo /S&Q.
- O vídeo que está a gravar será apresentado no ecrã.
- Se colocar o seu olho no visor ótico, o vídeo que está a gravar será apresentado no visor ótico.
- É apresentada uma moldura vermelha durante a gravação de vídeo (P.310).
- A lâmpada de gravação de vídeo acende-se durante a gravação de vídeos (P.311).
- A área de focagem pode ser alterada tocando no ecrã durante a gravação.
- A exposição e o nível de gravação do som podem ser definidos durante a gravação.
- A câmara iniciará a contagem da gravação a apresentar no ecrã.

👉 Também pode começar a gravar vídeos ao premir o botão do obturador.  "Gravar um vídeo ao premir o botão do obturador ( Função obturador)" (P.367)

4. Prima novamente o botão para terminar a gravação.

🕒 Quando o **[Modo AF]** está definido para **[MF]** ou **[PreMF]** no modo **M**, pode ser definida uma velocidade do obturador inferior a 1/24 reduzindo a frequência de imagens por segundo, mas a resposta dos botões da câmara pode tornar-se mais lenta.

Gravar vídeos nos modos de fotografia

📷: PASM B **📹/S&Q: PASM**

É possível gravar vídeos no modo de programa AE mesmo quando o seletor **📷/📹/S&Q** não se encontra na posição **📷**.

- ⚠️ O alvo AF assume a forma selecionada para o modo **📹/modo S&Q** (P.78). Rode o seletor **📷/📹/S&Q** para **📹** ou **S&Q** e defina antecipadamente a forma da moldura AF no ecrã de seleção do alvo AF (P.109).
- ⚠️ Os vídeos são gravados com a qualidade de vídeo definida no modo de qualidade **📹**.

1. Prima o botão **📷** para começar a gravar.

- São apresentados "●REC", o tempo de gravação e uma moldura vermelha durante a gravação de vídeo (P.310).



① Tempo de gravação

- Se colocar o seu olho no visor ótico, o vídeo que está a gravar será apresentado no visor ótico.
- Pode alterar o local de focagem, tocando no ecrã enquanto grava.

2. Prima novamente o botão para terminar a gravação.

- Quando a gravação terminar, "●REC", o tempo de gravação e a moldura vermelha desaparecem do ecrã (P.310).



- ⚠️ Mesmo premindo o botão **📷** REC, os vídeos não podem ser gravados nos seguintes casos:
 - Durante uma exposição múltipla, enquanto o botão do obturador é premido até meio, durante a captação sequencial, fotografia com lapso de tempo, compensação trapezoidal ou correção olho-de-peixe ou quando o disparo ND ao vivo ou disparo GND ao vivo estiverem a ser utilizados

Controlos táteis (Controlos silenciosos)

: **PASMB** /S&Q: **PASM**

Pode evitar que a câmara grave os sons de funcionamento que ocorrem devido às operações da câmara durante a gravação. Após tocar numa opção, toque nas setas apresentadas para seleccionar as definições.







- ① **Zoom eletr.:** Amplie ou reduza em objetivas de zoom motorizado.
- ② **Volume auscultadores:** Ajuste o volume durante a utilização de auscultadores.
- ③ **Nível de gravação do som:** Selecione o nível de gravação.
- ④ **Velocidade do obturador:** Ajuste a velocidade do obturador quando o seletor de modo é rodado para **S** (prioridade ao obturador AE) ou **M** (manual) no modo /modo **S&Q** (P.78).
- ⑤ **Valor de abertura:** Ajuste o valor de abertura quando o seletor de modo é rodado para **A** (prioridade à abertura AE) ou **M** no modo /modo **S&Q** (P.78).
- ⑥ **Comp. Exposição:** Ajuste a compensação da exposição. Se o seletor de modo for rodado para **M** nos modos /S&Q (P.78), a compensação da exposição está disponível quando **[Auto]** está selecionado para **[ISO]** (P.172).
- ⑦ **ISO:** Ajuste o **[ISO]** (P.172).

⚠ Os controlos silenciosos não estão disponíveis quando se gravam vídeos no modo **S&Q** com uma Taxa fotogram. sensor de **[100fps]** ou mais rápido.

👉 Pode configurar a câmara, de modo que os controlos silenciosos durante a utilização do painel tátil também possam ser utilizados durante a captação de fotografias.  **[Funcion. silencioso]** (P.389)

Guardar definições personalizadas para o seletor de modo (Modos personaliz. C1, C2, C3, C4 e C5)

As definições e os modos de captação utilizados frequentemente podem ser gravados como modos personalizados e facilmente recuperados quando necessário, bastando rodar o seletor de modo. As definições guardadas também podem ser recuperadas a partir dos menus. Podem ser registados nomes de modos personalizados para ser possível a distinção entre as definições de modos personalizados guardadas (P.87).

- Os modos personalizados podem ser registados separadamente para fotografias (modo ) e vídeos (modo /S&Q).
- Guarde definições nas posições **C1** a **C5**.
- Nas predefinições, as definições do Modo Fotografia [**OM-Cinema1**] são guardadas no modo personalizado  **C1** e o Modo Fotografia [**OM-Cinema2**] no modo personalizado  **C2**, respetivamente.



Guardar definições (Atribuir)

: **PASMB** /S&Q: **PASM**

1. Ajuste as definições da câmara para registar.
 - Para obter informações sobre as definições que podem ser guardadas, consulte "[Predefinições](#)" (P.505).

2. Prima o botão **MENU** para ver os menus.

3. Realce um separador utilizando o seletor dianteiro.

- Para registar definições de fotografias: Separador 1
- Para registar definições de vídeo: Separador 

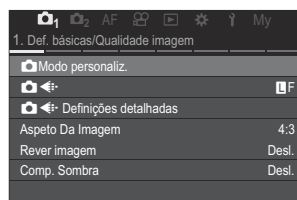

4. Realce [**1. Def. básicas/Qualidade imagem**], utilizando os botões   ou o seletor traseiro.

5. Realce um item utilizando os botões Δ ∇ e prima o botão **OK**.

- Para registar definições para fotografias: [**📷 Modo personaliz.**]
- Para registar definições para vídeos: [**📹 Modo personaliz.**]

6. Realce o modo personalizado pretendido (**[C1]** a **[C5]**) utilizando os botões Δ ∇ e prima o botão **OK**.

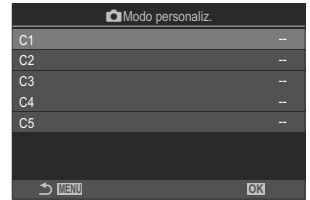

- Será apresentado o menu para o modo personalizado selecionado.

7. Realce **[Atribuir]** utilizando os botões Δ ∇ e prima o botão **OK**.

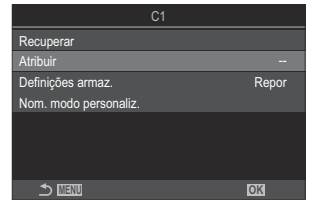

8. Realce **[Definir]** utilizando os botões Δ ∇ e prima o botão **OK**.

- Quaisquer definições existentes serão substituídas.
- Para repor as predefinições para o modo personalizado selecionado, realce **[Repor]** e prima o botão **OK**.

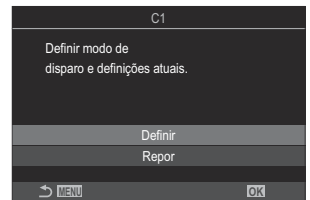

9. Prima o botão **MENU** para sair dos menus.

🔗 Os modos personalizados podem ser atualizados automaticamente para refletir quaisquer alterações efetuadas nas definições (**C1**, **C2**, **C3**, **C4**, **C5**) durante a captação. 🖱️ ["Guardar as alterações efetuadas nas definições nos modos personalizados"](#) (P.86)

Utilizar modos personalizados (C1/C2/C3/C4/C5)

Para recuperar todas as definições guardadas, incluindo o modo de captação:

Recuperar definições com o seletor de modo

1. Rode o seletor / / **S&Q** para de forma a recuperar um modo personalizado para as fotografias; ou para ou **S&Q** de forma a recuperar um modo personalizado para os vídeos.
 - A câmara irá recuperar o modo personalizado.
2. Rode o seletor de modo para o modo personalizado pretendido (**C1**, **C2**, **C3**, **C4**, ou **C5**).
 - Se o nome do modo personalizado estiver definido (P.87), será apresentado no ecrã.

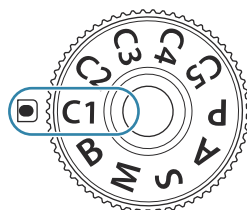



① Nome do modo personalizado

Por predefinição, as alterações efetuadas após a recuperação não serão aplicadas nas definições guardadas. As definições guardadas serão restauradas quando voltar a selecionar o modo personalizado com o seletor de modo.

Recuperar definições guardadas



Pode recuperar as definições guardadas nos modos personalizados [C1] a [C5].

1. Rode o seletor / / **S&Q** para o modo pretendido.
2. Prima o botão **MENU** para ver os menus.

3. Realce um separador utilizando o seletor dianteiro.
 - Para recuperar definições para as fotografias: Separador 1
 - Para recuperar definições para os vídeos: Separador 

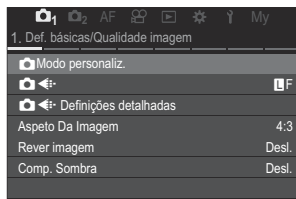
4. Realce [1. Def. básicas/Qualidade imagem], utilizando os botões $\triangleleft \triangleright$ ou o seletor traseiro.



5. Realce um item utilizando os botões $\triangle \nabla$ e prima o botão **OK**.
 - Para recuperar definições para as fotografias: [ **Modo personaliz.**]
 - Para recuperar definições para os vídeos: [ **Modo personaliz.**]

6. Realce o modo personalizado pretendido ([C1] a [C5]) utilizando os botões $\triangle \nabla$ e prima o botão **OK**.

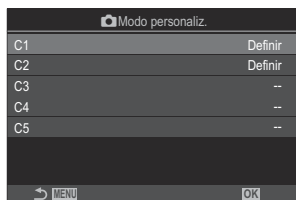

7. Realce [**Recuperar**] utilizando os botões $\triangle \nabla$ e prima o botão **OK**.

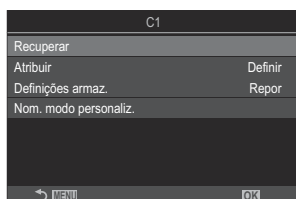

8. Realce [**Sim**] utilizando os botões $\triangle \nabla$ e prima o botão **OK**.

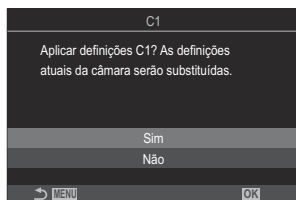









9. Prima o botão **MENU** para sair dos menus.

- 🔊 Quando recupera uma definição enquanto o seletor de modo está definido para **C1**, **C2**, **C3**, **C4**, ou **C5**, o modo de captação também muda para o modo guardado. O nome do modo personalizado registrado não será apresentado.
- 🔊 As definições recuperadas ao premir um botão ao qual **[C1]** a **[C5]** (Modo personaliz. C1 a 5) tenha sido atribuído em [\[📷 Função do Botão\] \(P.353\)](#) ou [\[📹 Função do Botão\] \(P.353\)](#) deixam de se aplicar quando:
- Desligar a câmara
 - Rodar o seletor /📷/📹/📹/📹/📹 para outra definição
 - Rodar o seletor de modo para outra definição
 - Premir o botão **MENU** durante a captação
 - Efetuar uma reposição
 - Guardar ou recuperar definições personalizadas

Guardar as alterações efetuadas nas definições nos modos personalizados







Pode guardar as alterações efetuadas nas definições enquanto se encontrar nos modos personalizados na câmara. As definições alteradas mantêm-se mesmo que rode o seletor de modo. Os modos personalizados podem ser utilizados essencialmente da mesma forma que os modos **P**, **A**, **S**, **M** e **B**.

1. Rode o seletor /📷/📹 para o modo de captação que pretende guardar.
2. Prima o botão **MENU** para ver os menus.
3. Realce um separador utilizando o seletor dianteiro.
 - Para guardar as definições alteradas para as fotografias: Separador 1
 - Para guardar as definições alteradas para os vídeos: Separador 
4. Realce **[1. Def. básicas/Qualidade imagem]**, utilizando os botões   ou o seletor traseiro.
5. Realce um item utilizando os botões   e prima o botão **OK**.
 - Para guardar as definições alteradas para as fotografias: **[📷 Modo personaliz.]**
 - Para guardar as definições alteradas para os vídeos: **[📹 Modo personaliz.]**
6. Realce o modo personalizado pretendido (**[C1]** a **[C5]**) utilizando os botões   e prima o botão **OK**.

7. Realce **[Definições armaz.]** utilizando os botões $\Delta \nabla$ e prima o botão **OK**.
8. Realce **[Premir]** utilizando os botões $\triangleleft \triangleright$ e prima o botão **OK**.
9. Prima o botão **MENU** para sair dos menus.

Definir nomes de modos personalizados (Nom. modo personaliz.)

Podem ser definidos nomes de modos personalizados.

1. Rode o seletor //S&Q para o modo de captação pretendido.
2. Prima o botão **MENU** para ver os menus.
3. Realce um separador utilizando o seletor dianteiro.
 - Para definir nomes para as fotografias: Separador 1
 - Para definir nomes para os vídeos: Separador 
4. Realce **[1. Def. básicas/Qualidade imagem]**, utilizando os botões $\triangleleft \triangleright$ ou o seletor traseiro.
5. Realce um item utilizando os botões $\Delta \nabla$ e prima o botão **OK**.
 - Para definir nomes para as fotografias: **[ Modo personaliz.]**
 - Para definir nomes para os vídeos: **[ Modo personaliz.]**
6. Realce o modo personalizado pretendido (**[C1]** a **[C5]**) utilizando os botões $\Delta \nabla$ e prima o botão **OK**.
7. Realce **[Nom. modo personaliz.]** utilizando os botões $\Delta \nabla$ e prima o botão **OK**.

8. Introduza o nome pretendido.

Introduzir caracteres

1. Prima o botão **INFO** para alternar entre maiúsculas, minúsculas e símbolos.
2. Realce um carácter utilizando Δ ∇ \triangleleft \triangleright e prima o botão **OK** para introduzir.
 - O carácter selecionado é apresentado na área de introdução de caracteres (a).
 - Para eliminar um carácter, prima o botão ⌫ .
3. Para eliminar um carácter da área de introdução de caracteres (a), desloque o cursor com os seletores dianteiro e traseiro.
 - Selecione um carácter e prima o botão ⌫ para o eliminar.
4. Quando tiver terminado a introdução, selecione **[End]** e prima o botão **OK**.

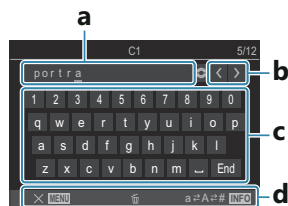

- a Área de introdução de caracteres
- b Teclas de movimento do cursor
- c Teclado
- d Guia de operações
- ⌘ Também pode utilizar a operação tátil para introduzir caracteres e operar de a a d.

- ⚠ Quando um nome de modo personalizado é alterado em relação às predefinições, realce **[Atribuir]** \Rightarrow **[Repor]** e prima o botão **OK** para ser apresentado um ecrã que pergunta se pretende eliminar o nome do modo personalizado. Realce **[Apagar]** para eliminar o nome do modo personalizado, repondo a sua predefinição. Realce **[Manter]** para guardar o nome do modo personalizado.

Definições de captação

Como alterar as definições de captação

A câmara oferece muitas funções relacionadas com fotografia. Consoante a frequência com que as utiliza, pode aceder às definições através de botões, de ícones no ecrã ou de menus, que podem ser utilizados para ajustes detalhados.

Método	Descrição
Botões diretos	Ajuste as definições diretamente, utilizando botões, incluindo os indicados abaixo. As funções utilizadas frequentemente são atribuídas a botões para um rápido acesso durante a fotografia com o visor ótico (P.90).
Super painel de controlo LV/ super painel de controlo	Escolha a partir de uma lista de definições que indicam o estado atual da câmara. Também pode visualizar as definições atuais da câmara (P.92).
Menu	Para além de opções de captação e reprodução, os menus contêm opções que lhe permitem personalizar a operação e apresentação da câmara e configurar a câmara (P.98).

Botões diretos

Funções e botões diretos

Funções fotográficas frequentemente utilizadas são atribuídas a botões. Estes são referidos como "botões diretos". São úteis para alterar frequentemente as definições de acordo com o motivo.

Os botões aos quais podem ser atribuídas funções são indicados abaixo.

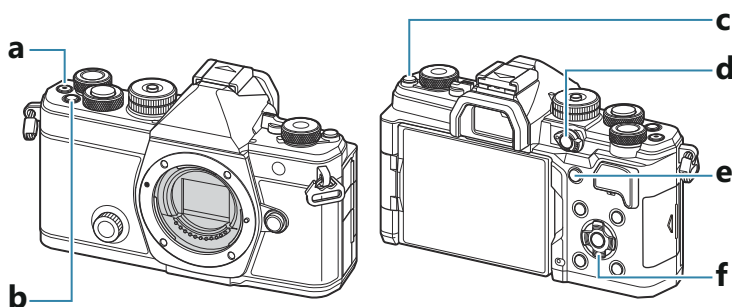

Botões diretos durante a captação de fotografias

Botão direto		Função atribuída
a	Botão	Gravação de vídeo (P.77)
b	Botão Fn	Compensação da exposição (P.157)
c	Botão (LV)	Seleção do visor (ecrã/visor ótico) (P.46)
d	Botão CP	Modos computacionais (P.365)
e	Botão AF-ON	AF-ON (P.120, P.121)
f	Seletor em cruz ((Seleção do alvo AF) (P.108)

Podem ser atribuídas funções diferentes a cada botão. "Alterar as funções dos botões (Definições de botão)" (P.353)

Botões diretos durante a gravação de vídeo/S&Q

Botão direto		Função atribuída
a	Botão	Gravação de vídeo (P.77)
b	Botão Fn	Compensação da exposição (P.157)
c	Botão (LV)	[Comutação auto. EVF] (P.421) premindo sem soltar o botão
d	Botão CP	Bloqueio AE (P.166)
e	Botão AF-ON	AF-ON (P.120, P.121)
f	Seletor em cruz ()	(Seleção do alvo AF) (P.108)



Podem ser atribuídas funções diferentes a cada botão. "Alterar as funções dos botões (Definições de botão)" (P.353)

Para obter informações sobre o funcionamento da função de cada botão direito, consulte a página de explicação de cada função.

Super painel de controlo/super painel de controlo LV

No super painel de controlo/super painel de controlo LV

O super painel de controlo/super painel de controlo LV lista as definições de captação e os respetivos valores atuais. Utilize o super painel de controlo ao enquadrar fotografias no visor ótico e o super painel de controlo LV ao enquadrar fotografias no ecrã ("imagem ao vivo").

- No modo , prima o botão  para alternar entre a fotografia com o visor ótico e a fotografia com imagem ao vivo.

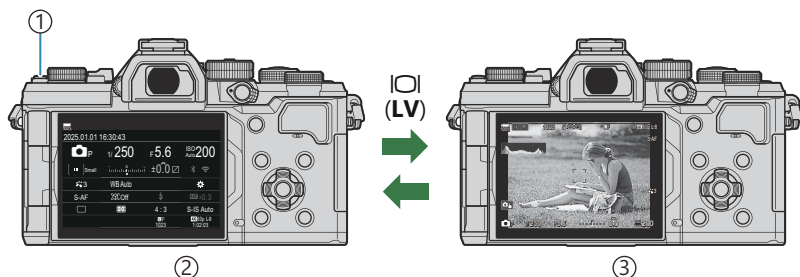

- ① Botão  (LV)
- ② Fotografia com o visor ótico (o ecrã desliga-se enquanto o visor ótico está ligado)
- ③ Fotografia com imagem ao vivo

Super painel de controlo (fotografia com o visor ótico)

Quando enquadrar motivos no visor ótico, o super painel de controlo LV será sempre apresentado no ecrã. Prima o botão **OK** para ativar o cursor.

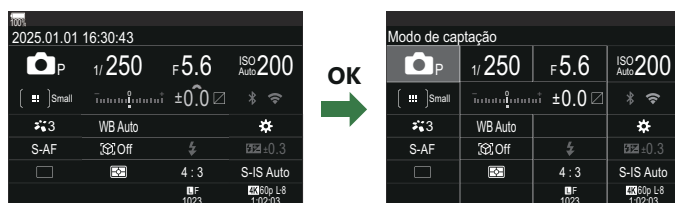

Super painel de controlo LV (fotografia com imagem ao vivo)

Para visualizar o super painel de controlo LV no ecrã, prima o botão **OK** durante a imagem ao vivo.

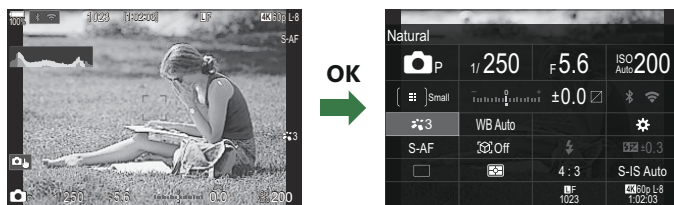

Definir com o super painel de controlo/super painel de controlo LV

Esta secção explica como operar o super painel de controlo/super painel de controlo LV, utilizando a função **[Deteção de objeto]** como exemplo.

1. Prima o botão **OK**.

- Se premir o botão durante a imagem ao vivo, o super painel de controlo LV será apresentado no ecrã.
- Será realçada a última definição utilizada.

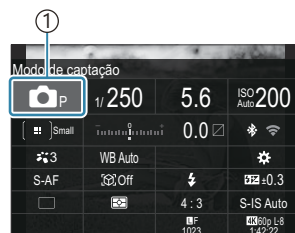

① Cursor

2. Realce um item com $\Delta \nabla \triangleleft \triangleright$.

- A definição selecionada será realçada.
- É apresentado o nome da função selecionada.
- Também pode realçar itens ao tocar nos mesmos no ecrã.



3. Rode o seletor dianteiro/traseiro para alterar a definição realçada.

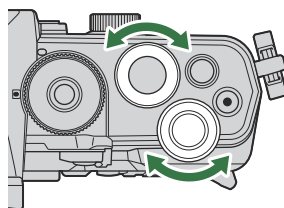

- Prima o botão do obturador até meio para guardar a definição atual e sair para o ecrã de captação.

Neste manual, o procedimento para alterar uma definição com um botão direto é apresentado em seguida.

Super painel de controlo

- **OK** ➔ Deteção de objeto

Opções adicionais

Se premir o botão **OK** ou tocar no item no Passo 2, são apresentadas opções para a definição realizada. Também pode configurar itens ao tocar nos valores das definições diretamente no ecrã. Em alguns casos, podem ser configuradas opções adicionais.

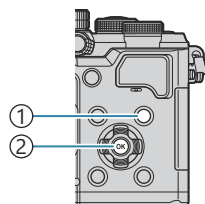

- ① Botão **INFO**
- ② Botão **OK**



- ① Ecrã do super painel de controlo LV/super painel de controlo
- ② Ecrã do menu de seleção
- ③ Ecrã da definição detalhada

Definições disponíveis no super painel de controlo/super painel de controlo LV





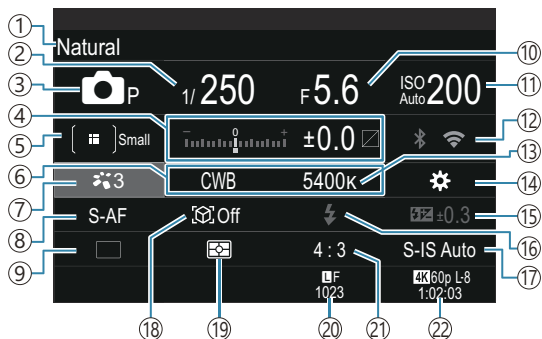

Modo de captação de fotografias

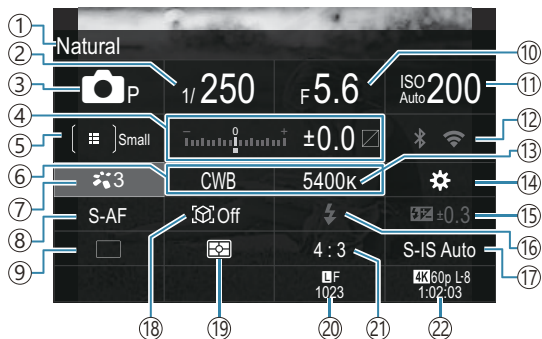
Super painel de controlo



Super painel de controlo LV





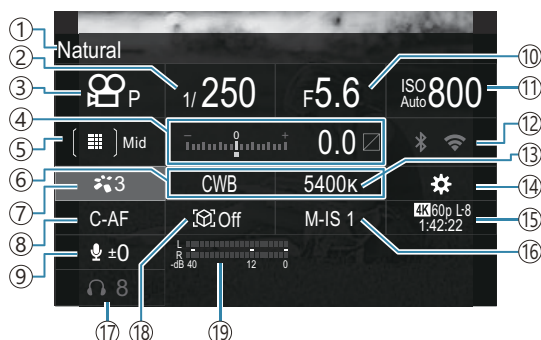

- ① Nome da opção atualmente selecionada
- ② Velocidade do obturador (P.58, P.64)
- ③ Modo de captação (P.58)
- ④ Compensação da exposição/Controlo de Altas luzes e Sombra (P.157/P.364)
- ⑤  Modo alvo AF (P.109)
- ⑥ Balanço de brancos (P.244)
- ⑦  Modo Fotografia (P.230)
- ⑧ Modo AF (P.102)
- ⑨ Drive (captação sequencial/com temporizador automático) (P.196)
- ⑩ Valor de abertura (P.58, P.61)
- ⑪ Sensibilidade ISO (P.172)
- ⑫ Wi-Fi/Bluetooth (P.444)
- ⑬ Temperatura de cor (P.244)
- ⑭  Função do Botão (P.353)
- ⑮ Controlo da intensidade do flash (P.190)
- ⑯ Flash (P.185)
- ⑰  Estab. Imagem (P.211)
- ⑱ Detecção de objeto (P.124)
- ⑲ Medição (P.164)
- ⑳  Qualidade de imagem, número de fotografias disponíveis (P.220, P.550)
- ㉑ Proporção da imagem (P.228)
- ㉒  Qualidade de vídeo, Tempo de gravação disponível (P.221, P.554)

Modo de gravação de vídeo

Super painel de controlo LV



- ① Nome da opção atualmente selecionada
- ② Velocidade do obturador (P.78)
- ③ Modo de captação (P.78)
- ④ Compensação da exposição/Controlo de Altas luzes e Sombra (P.157/P.364)
- ⑤  Modo alvo AF (P.109)
- ⑥ Balanço de brancos (P.244)
- ⑦  Modo Fotografia (P.230)
- ⑧ Modo AF (P.102)
- ⑨ Nível de gravação do som (P.81)
- ⑩ Valor de abertura (P.78)
- ⑪ Sensibilidade ISO (P.172)
- ⑫ Wi-Fi/Bluetooth (P.444)
- ⑬ Temperatura de cor (P.244)
- ⑭  Função do Botão (P.353)
- ⑮  Qualidade de vídeo, **S&Q** Qualidade de vídeo, Tempo de gravação disponível (P.221, P.554)
- ⑯  Estab. Imagem (P.211)
- ⑰ Volume auscultadores (P.81)
- ⑱ Detecção de objeto (P.124)
- ⑲ Indic. Nível Gravação Som (P.81)

Utilizar o menu

O que pode fazer com os menus

Para além de opções de captação e reprodução, os menus contêm opções que lhe permitem personalizar a operação e apresentação da câmara e configurar a câmara.

Existem diversos separadores que representam categorias de funções e estão incluídas funções relacionadas em cada página.

Como utilizar os menus

Seletor dianteiro (🔍)	Seleciona um separador.
◀▶/Seletor traseiro (👉)	Seleciona uma página.
△▽	Deslocam o cursor.
Botão OK	Confirma a definição/prosseguir para o ecrã seguinte.
Botão MENU	Cancela a operação/regressa ao ecrã anterior.

A explicação seguinte utiliza a opção [📷 Modo AF] como exemplo.

1. Prima o botão **MENU** para ver os menus.

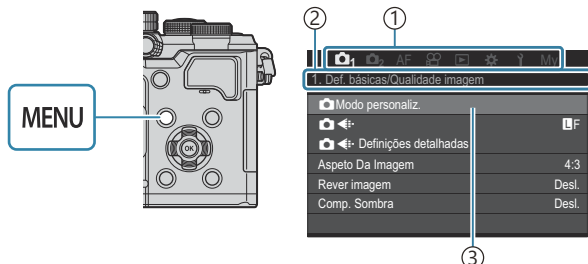

- 1 Separador
- 2 Título da página
- 3 Cursor

2. Utilize o seletor dianteiro para seleccionar o separador pretendido.

- O [📷 Modo AF] pode ser encontrado no separador [AF]. Rode o seletor dianteiro até ser realçado o separador [AF].
- Também pode tocar no ícone do separador para mudar para o separador.

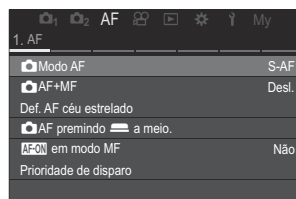
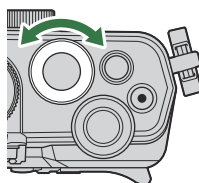

3. Utilize ◀▶ ou o seletor traseiro para selecionar a página pretendida.

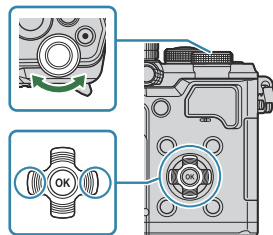

- O [AF Modo AF] pode ser encontrado na 5.ª página, [5. Filme AF]. Prima ◀▶ ou rode o seletor traseiro até [5. Filme AF] ficar realçado.

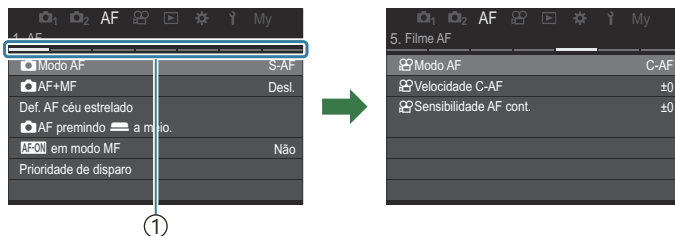

① Guia da página

- Pode tocar no guia da página para mudar a página.

4. Realce o [AF Modo AF] utilizando os botões △▽ e prima o botão OK.

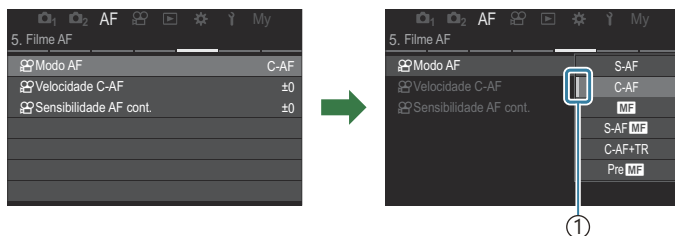
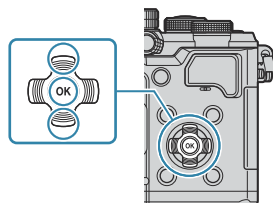

① Será apresentado o item configurado.

5. Utilize Δ ∇ para realçar uma opção e prima o botão **OK** para selecionar.
- A definição é confirmada.
 - Ao premir o botão **MENU**, fecha o menu.
 - O procedimento após selecionar um item e premir o botão **OK** varia consoante o item do menu.
 - Alguns itens do menu requerem definições adicionais após selecionar uma opção no Passo 5.

Neste manual, o procedimento para selecionar um item do menu é apresentado em seguida.

Menu

- **MENU** \rightarrow **AF** \rightarrow 5. Filme AF \rightarrow  Modo AF

 Para cancelar a operação do menu, prima o botão **MENU**.

 Para as predefinições de cada opção, consulte "[Predefinições](#)" (P505).

Apresentar a descrição de um item do menu

Quando prime o botão **INFO** enquanto está selecionado um item do menu, é apresentada a descrição do menu.

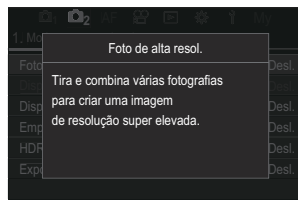
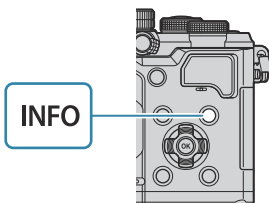

Itens apresentados a cinzento

Se um item estiver atualmente indisponível devido ao estado da câmara ou a outras definições, é apresentado a cinzento.

Quando prime o botão **OK** enquanto está realçado um item cinzento, é apresentado o motivo pelo qual este não está disponível.

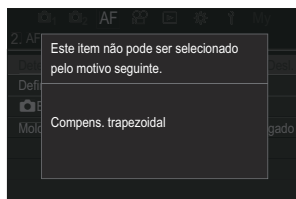
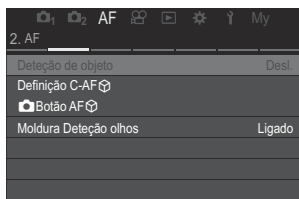

Funções básicas de focagem

Selecionar um modo de focagem (Modo AF/ Modo AF)

: **PASMB** /S&Q: **PASM**



Pode seleccionar um método de focagem (modo de focagem).

Super painel de controlo

- **OK** → Modo AF



Menu



- **MENU** → **AF** → 1. AF →  Modo AF
- **MENU** → **AF** → 5. Filme AF →  Modo AF

 No modo AF, as definições são configuradas separadamente para o modo de fotografia (modo  e para o modo de vídeo (modos /S&Q). As definições também podem ser semelhantes.

 ["Selecionar itens a definir separadamente para fotografias e vídeos \(Definições separadas !\[\]\(d293b9aef7d8767760396289fbc64e8a_img.jpg\)/!\[\]\(17b8ec23ac3db44f57c5269d03d8ed28_img.jpg\)\)"](#) (P.299)

S-AF (AF Simples)

A câmara foca uma vez quando o botão do obturador é premido até meio ou quando é premido o botão **AF-ON**. Quando a focagem estiver bloqueada no modo , ouve-se um sinal sonoro e a marca de confirmação AF e a marca do alvo AF acendem-se. Quando a focagem estiver bloqueada nos modos /S&Q, são apresentadas a marca de confirmação AF e a marca do alvo AF. Este modo é adequado para tirar fotografias de motivos estáticos ou motivos com um movimento limitado.

<p>C-AF (AF Contínua)</p>	<p>No modo , a câmara repete a medição da distância entre o motivo e a câmara e repete a focagem enquanto o botão do obturador é mantido premido até meio ou enquanto o botão AF-ON é premido. Quando o motivo está focado, a marca de confirmação AF acende-se no ecrã. Além disso, o sinal sonoro é emitido quando a focagem é bloqueada pela primeira vez.</p> <p>Nos modos , a câmara repete a focagem tanto antes como durante a gravação.</p> <p>Este modo é adequado quando a distância em relação ao motivo está sempre a mudar.</p>
<p>MF (Focagem manual)</p>	<p>Esta função permite-lhe focar manualmente em qualquer posição, operando o anel de focagem na objetiva.</p> <div data-bbox="812 411 1005 568" data-label="Image"> </div> <ul style="list-style-type: none"> ① Próximo ② ∞ ③ Anel de focagem
<p>S-AF </p>	<p>A câmara foca no modo S-AF. Pode ajustar a posição de focagem, operando o anel de focagem na objetiva.</p>

<p>C-AF+TR (AF de Seguimento)</p>	<p>Prima o botão do obturador até meio ou prima o botão AF-ON para focar. A câmara segue e mantém o foco no motivo atual enquanto o botão é mantido na posição.</p> <p>Nos modos /S&Q, a câmara prossegue com a AF de seguimento, mesmo que solte o botão antes de começar a gravar. Para a parar, prima o botão OK. Quando começa a gravar um vídeo enquanto a câmara está a seguir o motivo, esta continuará o seguimento.</p> <p>A AF de seguimento sempre funciona durante gravações.</p> <ul style="list-style-type: none"> • Durante a AF de seguimento, uma moldura branca é apresentada no motivo que está a ser seguido. • Se o motivo bloqueado for perdido, a moldura será apresentada em cinzento. Solte o botão e, em seguida, volte a enquadrar o motivo e prima o botão do obturador até meio ou prima o botão AF-ON. <p> Se [Ligado2] estiver selecionado para [Indic. Área AF], os alvos AF irão aparecer nas áreas em foco em vez de uma moldura branca.</p> <p> Ao utilizar a AF de seguimento (P.109), []All não pode ser selecionado para o modo alvo AF.</p> <p> Não é possível utilizar AF de seguimento com:</p> <ul style="list-style-type: none"> - compensação trapezoidal, fotografia de alta resolução, bracketing de foco, empilhamento de foco, fotografia com temporizador de intervalo, fotografia HDR, disparo ND ao vivo, disparo GND ao vivo, compensação olho-de-peixe
<p>Pre MF (MF predefinido)</p>	<p>A câmara foca automaticamente no ponto de focagem predefinido ao fotografar.</p>
<p> AF (AF de céu estrelado) (apenas durante a captação de fotografias)</p>	<p>Selecione este modo para fotografias de estrelas no céu noturno. Prima o botão AF-ON para focar as estrelas. "Utilizar a função AF de céu estrelado" (P.105)</p>

[S-AF MF] apenas aparece no **[] Modo AF**.

Para focar manualmente durante a focagem automática ao tirar fotografias, utilize **[] AF+MF**.

"Focagem automática e manual combinadas (**] AF+MF**)" (P.117)

[C-AF+TR] não aparece se for selecionada uma definição diferente de **[Desl.]** para **[Detecção de objeto]** (P.124).

A câmara poderá não conseguir focar se o motivo tiver uma iluminação fraca, for obscurecido por névoa ou fumo ou tiver pouco contraste.

A câmara poderá não conseguir seguir o motivo, em função do seu tipo ou das condições de captação.

- ⓘ Ao utilizar uma objetiva do sistema Four Thirds, a AF não estará disponível durante a gravação de vídeo.
- ⓘ A seleção do **[Modo AF]** não está disponível se **[Operacional]** for selecionado para **[Engate de MF]** (P.154) e o anel de focagem da objetiva (P.477) estiver na posição MF ou se o interruptor de focagem estiver definido para MF.
- 🔧 A alavanca **Fn** pode ser utilizada para comutar rapidamente o modo AF. ⓘ "Personalizar a alavanca **Fn** (Definições Nível Fn)" (P.372)
- 🔧 Pode selecionar se a câmara foca quando o botão do obturador é premido até meio. ⓘ "Configurar a operação da AF quando o botão do obturador é premido (📷AF premindo = a meio.)" (P.119)

Utilizar a função AF de céu estrelado

1. Selecione [**AF**] para o modo AF.

2. Prima o botão **AF-ON** para iniciar a função AF de céu estrelado.



- Para interromper a função AF de céu estrelado, volte a premir o botão **AF-ON**.
- Pode configurar a câmara de modo que a função AF de céu estrelado comece quando o botão do obturador é premido até meio. ⓘ "Alterar as definições da função AF de céu estrelado (Def. AF céu estrelado)" (P.123)
- A câmara apresenta **[AF céu estr. em execução]** durante a função AF de céu estrelado. O indicador de focagem (●) é apresentado durante cerca de dois segundos após a câmara focar. Se a câmara não conseguir focar, o indicador de focagem irá, neste caso, piscar durante cerca de dois segundos.

3. Prima o botão do obturador até ao fim para tirar a fotografia.

- ⓘ A câmara não será capaz de focar em locais iluminados.
- ⓘ A função AF de céu estrelado não pode ser utilizada com a função Captura Pro.
- ⓘ A função AF de céu estrelado não pode ser utilizada se for selecionada uma definição diferente de **[Desl.]** para **[Deteção de objeto]** (P.124).
- ⓘ **[📷Vinc. à orientação [::]]** (P.141), **[[::] Definições de mov.]** (P.146), **[📷Limitador AF]** (P.134), **[Iluminad. AF]** (P.139) e **[📷Scanner AF]** (P.136) são fixados em **[Desl.]** e **[Imagens Por S.]** (P.383) é fixado em **[Normal]**.
- ⓘ A focagem manual é selecionada quando é colocada uma objetiva Four Thirds.

ⓘ A função AF de céu estrelado está disponível com objetivas Micro Four Thirds fabricadas pela OM Digital Solutions ou pela OLYMPUS. Contudo, não pode ser utilizada com objetivas com uma abertura máxima superior a f/5,6. Para mais informações, visite o nosso website.

🔗 A **[Prioridade AF]** (P.123) na **[Def. AF céu estrelado]** oferece as opções de **[Precisão]** e **[Velocidade]**. Monte a câmara num tripé antes de tirar fotografias com **[Precisão]** selecionado.

🔗 A sua seleção de modos de alvo AF está limitada aos modos []Small, []Middle e []Large (P.109).

🔗 A câmara foca automaticamente no infinito quando a função AF de céu estrelado está selecionada.

🔗 Quando está selecionado **[Ligado]** para **[Prioridade de disparo]** na **[Def. AF céu estrelado]**, o obturador pode ser libertado mesmo quando o motivo não está focado.

Definir uma posição de focagem para a MF predefinida



1. Selecione **[PreMF]** no modo AF e prima o botão **INFO**.
2. Prima o botão do obturador até meio para focar.
 - A focagem pode ser ajustada ao rodar o anel de focagem.
3. Prima o botão **OK**.

🔗 A distância para o ponto de focagem predefinido pode ser definida com **[Distância MF predef.]** (P.153).

🔗 A câmara também foca na distância predefinida:

- quando é ligada e
- quando sai dos menus para o ecrã de captação.

Ajustar a focagem manualmente durante a focagem automática

- Selecione **[Ligado]** para **[ AF+MF]** (P.117) previamente. **MF** é apresentado junto a **[S-AF]**, **[C-AF]**, **[C-AF+TR]** ou **[ AF]**.

1. Selecione um modo de focagem marcado com um ícone **MF** (P.102).
 - Ao gravar vídeos, selecione **[S-AF MF]**.

2. Prima o botão do obturador até meio para focar através de focagem automática.
 - Ao utilizar [AF/MF], prima o botão **AF-ON** para iniciar a função AF de céu estrelado.

3. Mantendo o botão do obturador premido até meio, rode o anel de focagem para ajustar a focagem manualmente.
 - Para voltar a focar com a focagem automática, solte o botão do obturador e volte a premi-lo até meio.

 - ⓘ O ajuste de focagem manual durante a focagem automática não está disponível no modo [AF/MF].
 - 🔗 O ajuste de focagem manual durante a focagem automática está disponível através do anel de focagem em objetivas M.ZUIKO PRO. Para obter informações sobre outras objetivas, consulte o nosso website.

4. Prima o botão do obturador até ao fim para tirar a fotografia.

Selecionar um alvo de focagem (Ponto do alvo AF)



 : **PASMB**  /S&Q: **PASM**

A moldura que indica a localização do ponto de focagem é referida como o "alvo AF". Pode posicionar o alvo sobre o seu motivo.

1. Prima os botões $\Delta \nabla \triangleleft \triangleright$ para ver o alvo AF.
2. Utilize os botões $\Delta \nabla \triangleleft \triangleright$ para selecionar a posição AF enquanto seleciona o alvo AF.
 - Para selecionar o alvo AF central, prima sem soltar o botão **OK**.
 - Pode escolher se a seleção do alvo AF "envolve" as extremidades do ecrã (P.146).



3. Solte o obturador.
 - O ecrã de seleção do alvo AF desaparecerá quando o botão do obturador for premido até meio.
 - A moldura AF é apresentada no lugar do alvo AF selecionado.

 Pode reposicionar o alvo AF durante a focagem, quando **[C-AF]** ou **[C-AF MF]** está selecionado no modo .

 Também pode reposicionar o alvo AF durante a gravação de vídeo.

 O tamanho e número dos alvos AF mudam consoante as definições de captação.

 Quando **[Ligado]** é selecionado para **[Seletor de alvo AF]** (P.148), pode reposicionar o alvo AF, utilizando controlos táteis do ecrã enquanto enquadra o seu motivo no visor ótico.

Selecionar um modo de alvo AF (Modo alvo AF)

: PASMB /S&Q: PASM

Botão

- Qualquer um dos seguintes: Δ , ∇ , \triangleleft ou \triangleright

Super painel de controle

- OK \rightarrow Modo alvo AF

1. Prima os botões Δ ∇ \triangleleft \triangleright para ver o alvo AF.
2. Rode o seletor dianteiro para selecionar o tamanho e a forma enquanto seleciona o alvo AF.

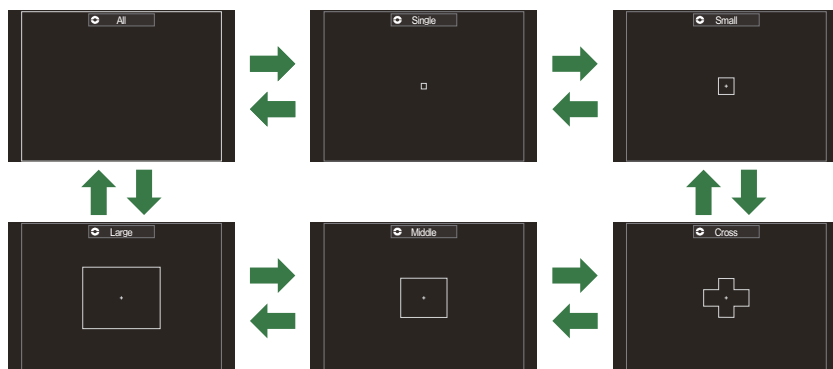



Tipos de modos de alvo AF

- ⓘ Ao utilizar AF (P.102), apenas podem ser selecionadas as opções Small, Middle e Large.
- ⓘ As únicas opções disponíveis durante a gravação de vídeo são Small, Middle, Large e All.
- 🔊 Os modos de alvo AF a apresentar podem ser selecionados em [📷 Definições Modo Alvo AF \(P.112\)](#).

All

A câmara escolhe o alvo utilizado para focar a partir de todos os alvos disponíveis.

- A câmara escolhe entre 1053 (39 × 27) alvos no modo  e entre 741 (39 × 19) alvos nos modos /S&Q.

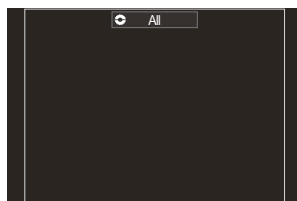

Single

Selecione um único alvo de focagem.

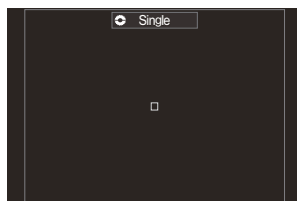

Small

Selecione um grupo de alvos de pequena dimensão. A câmara escolhe o alvo utilizado para focar a partir do grupo selecionado.

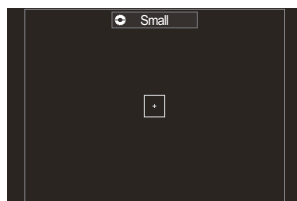

Cross

Selecione um grupo de alvos dispostos em cruz. A câmara escolhe o alvo utilizado para focar a partir do grupo selecionado.

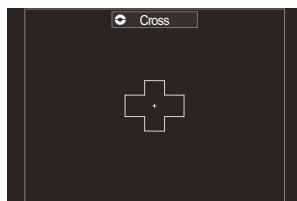

[] Middle

Selecione um grupo de alvos de média dimensão. A câmara escolhe o alvo utilizado para focar a partir do grupo selecionado.

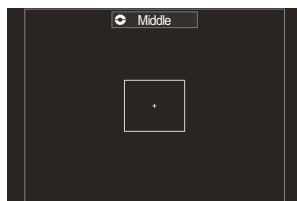

[] Large

Selecione um grupo de alvos de grande dimensão. A câmara escolhe o alvo utilizado para focar a partir do grupo selecionado.

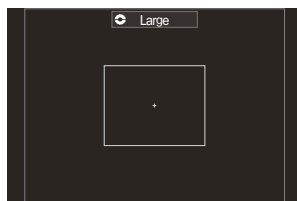

Alvo personalizado []C1 a []C4

Pode alterar o tamanho do alvo AF e o passo (a distância que este se move de cada vez). Os modos de alvo personalizados podem ser selecionados quando existe uma marca de verificação (✓) junto de um alvo personalizado em [\[!\[\]\(e474458956c9a37fbf9586ddb60a7fa1_img.jpg\) Definições Modo Alvo AF \] \(P.112\)](#).

🌀 O número de alvos AF disponíveis poderá diminuir consoante as definições de captação.

🌀 É possível selecionar modos de alvo AF separados de acordo com a orientação da câmara.



👉 "Combinar a seleção do alvo AF com a orientação da câmara ([\[!\[\]\(870f5d5e9c0d57485634be3ecf52f3ca_img.jpg\) Vinc. à orientação \[:::\] \]](#))" (P.141)

🌀 As seguintes definições de focagem podem ser recuperadas em simultâneo, utilizando a alavanca **Fn**. Podem ser atribuídas definições diferentes às posições 1 e 2 da alavanca **Fn**. Utilize esta opção para ajustar rapidamente definições de acordo com as condições de captação.

- [\[Modo AF\] \(P.102\)](#), [\[Modo alvo AF\] \(P.109\)](#) e [\[Ponto do alvo AF\] \(P.108\)](#)

A alavanca **Fn** pode ser configurada através do item [\[Função alav. !\[\]\(b792654f2cef9719eabeb6c5be00811e_img.jpg\) Fn\] \(P.373\)](#) ou do item [\[Função alav. !\[\]\(7da9a585536d56657fa124d7eaae44e7_img.jpg\) Fn\] \(P.374\)](#).

🌀 Pode ajustar as definições de alvo AF para **[C-AF]**. 👉 [\[!\[\]\(7d1d6890825e83a6a4a51febe2dcc7f3_img.jpg\) Priorid. ao centro C-AF \] \(P.131\)](#)

🌀 Pode selecionar opções diferentes para o modo de fotografia (modo ) e o modo de vídeo (modos /S&Q).

Definir as opções para os modos de alvo AF (Definições Modo Alvo AF)

☑️: PASMB **👤/S&Q: PASM**

Especifique que opções são apresentadas ao definir o ☑️ Modo alvo AF.

Menu

- **MENU** → **AF** → 6. Definições de alvo AF e Operações → ☑️ Definições Modo Alvo AF

1. Selecione os modos de alvo AF que pretende que sejam apresentados como opções e coloque uma marca de verificação (✓) junto de cada um dos mesmos.
 - Selecione uma opção com Δ ∇ e prima o botão **OK** para colocar uma marca de verificação (✓) junto da mesma. Para remover a marca de verificação, volte a premir o botão **OK**.

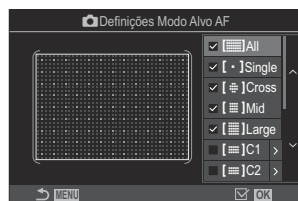

Ecrã ☑️ Definições Modo Alvo AF

[☑️] All, [·] Single, [⊕] Cross, [⊞] Mid, [⊞] Large

Se colocar uma marca de verificação (✓) junto de uma opção, esta será apresentada como opção ao selecionar o alvo AF.

[☑️] C1 a [☑️] C4

Se colocar uma marca de verificação (✓) junto de uma opção, esta será apresentada como opção ao selecionar o alvo AF.

Prima \triangleright para configurar o tamanho do alvo AF e o passo (a distância que este se move de cada vez).

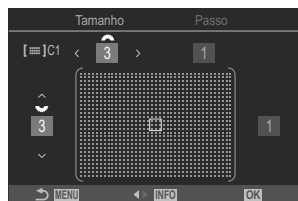

Item	Horizontal	Vertical
Tamanho	12 tipos (1/3/5/7/9/11/15/19/23/27/33/39) Comute com ◀▶ ou com o seletor dianteiro.	10 tipos (1/3/5/7/9/11/15/19/23/27) Comute com ▲▼ ou com o seletor traseiro.
Passo	8 tipos (1 a 8) Comute com ◀▶ ou com o seletor dianteiro.	5 tipos (1 a 5) Comute com ▲▼ ou com o seletor traseiro.

Prima o botão **INFO** para comutar entre Tamanho e Passo.

AF de enquadramento de zoom/AF de zoom (Super Spot AF)

📷: PASM B 📷/S&Q: PASM

Pode ampliar no ecrã durante a captação. Para uma maior precisão durante a focagem, amplie na área de focagem. Com proporções de zoom mais elevadas, pode focar em áreas mais pequenas do que o alvo de focagem padrão. Pode reposicionar a área de focagem conforme desejado durante o zoom.

Botão

- Um botão ao qual tenha sido atribuído 

⚠ Para utilizar a opção de AF de enquadramento de zoom/AF de zoom, deve atribuir **[Q]** (P.355) a um controlo da câmara.  "Alterar as funções dos botões (Definições de botão)" (P.353)

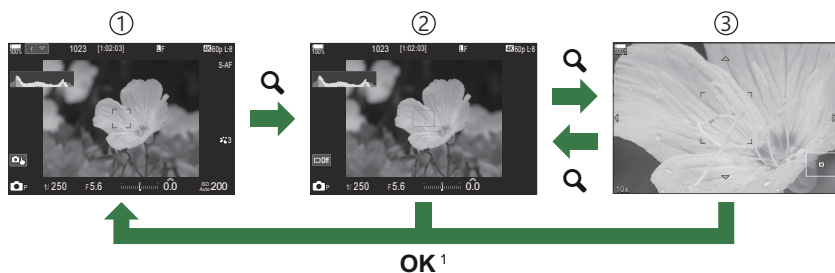

- ① Visualização ao fotografar
- ② Visualização da AF de enquadramento de zoom
- ③ Visualização da AF de zoom

1 Também pode regressar ao ecrã de captação premindo sem soltar o botão ao qual atribuiu **[Q]** (ampliar) em vez do botão **OK**.

1. Prima o botão ao qual **[Q]** (ampliar) está atribuído.
 - Será apresentado o enquadramento de zoom.

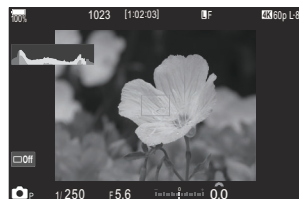

2. Prima os botões $\Delta \nabla \triangleleft \triangleright$ para posicionar o enquadramento de zoom.

- Para voltar a centrar o enquadramento, prima sem soltar o botão **OK**.

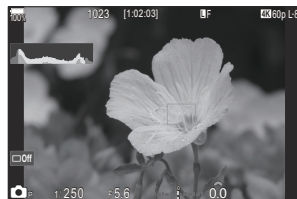

3. Ajuste o tamanho do enquadramento de zoom para seleccionar a proporção de zoom.

- Prima o botão **INFO** e, em seguida, utilize os botões $\Delta \nabla$ ou o seletor dianteiro ou traseiro para ajustar o tamanho do enquadramento de zoom.
- Prima o botão **OK** para aceitar e sair.

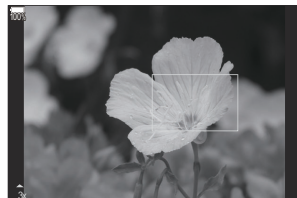

4. Prima uma vez mais o botão ao qual **[Q]** está atribuído.

- A câmara ampliará a área seleccionada de modo a preencher o ecrã.
- Utilize o seletor dianteiro ou traseiro para ampliar ou reduzir.
- Utilize $\Delta \nabla \triangleleft \triangleright$ para percorrer o ecrã.



- Se o modo de captação for **M** (manual) ou **B** (BULB) e **[ISO Auto]** não estiver seleccionado, pode premir o botão **INFO** durante o zoom para seleccionar a abertura ou a velocidade do obturador.
- Prima o botão **Q** para regressar ao enquadramento de zoom.
- Prima o botão **OK** para terminar o zoom de focagem.
- Também pode terminar o zoom de focagem, premindo sem soltar o botão **Q**.



Visualização do ajuste da exposição nos modos **M** e **B**

- ⓘ O zoom de focagem aplica-se apenas ao ecrã. As fotografias tiradas com a câmara não são afetadas.
- ⓘ A AF de zoom não funciona durante a visualização de zoom e quando se utiliza uma objetiva do sistema Four Thirds.
- ⓘ Quando **[S&Q Teleconversor Digital]** estiver definido para **[Ligado]** nos modos **S&Q**, a câmara não consegue aplicar zoom.
- 👉 Também é possível tirar fotografias durante a visualização da AF de enquadramento de zoom e da AF de zoom.
- 👉 É possível utilizar controlos táteis para o zoom de focagem. **[👉]** "Fotografar com operações do ecrã tátil" (P.54)

☞ Pode configurar a câmara para sair do zoom de focagem quando o botão do obturador é premido até meio para focar.  ["Escolher o que acontece quando o botão do obturador é premido durante o zoom da imagem ao vivo \(Modo Gd-Plano LV\)" \(P.378\)](#)

Funções para configurar como focar

Focagem automática e manual combinadas

( AF+MF)



 : PASMB  /S&Q: PASM



Após focar com a focagem automática, pode ajustar a focagem manualmente, mantendo o botão do obturador premido até meio e rodando o anel de focagem. Mude da focagem automática para a focagem manual à vontade ou efetue um ajuste preciso da focagem manualmente após focar com a focagem automática.

 O procedimento varia de acordo com o modo AF selecionado (P102).

Menu

• MENU → AF → 1. AF →  AF+MF

Ligado	<p>Ajuste de focagem manual ativado durante a focagem automática. MF é apresentado junto a [S-AF], [C-AF], [C-AF+TR] ou [AF].</p> <ul style="list-style-type: none">• Quando está selecionado [S-AF MF], pode manter o botão do obturador premido até meio ou manter o botão AF-ON premido após focar com AF simples e ajustar a focagem manualmente. Em alternativa, pode mudar para a focagem manual, rodando o anel de focagem enquanto a câmara está a focar. A focagem também pode ser ajustada manualmente enquanto o obturador está aberto e durante a fotografia sequencial.• Quando está selecionado [C-AF MF] ou [C-AF+TR MF], pode mudar para a focagem manual, rodando o anel de focagem enquanto a câmara está a focar nos modos de AF contínua e AF de seguimento contínuo. Prima o botão do obturador até meio ou prima o botão AF-ON uma segunda vez para voltar a focar com a focagem automática. A focagem também pode ser ajustada manualmente enquanto o obturador está aberto e durante a fotografia sequencial.• Quando está selecionado [AF MF], pode focar manualmente após focar ou antes de iniciar a focagem com [AF].
Desl.	Ajuste de focagem manual desativado durante a focagem automática.

- ⓘ A focagem manual não está disponível durante a fotografia sequencial no modo [SH1] ou [ProCap SH1].
- 🔧 A focagem automática com focagem manual também está disponível quando a focagem automática é atribuída a outros controlos da câmara.  "Alterar as funções dos botões (Definições de botão)" (P.353)
- 🔧 O anel de focagem da objetiva pode ser utilizado para interromper a focagem automática apenas quando são utilizadas objetivas M.ZUIKO PRO. Para obter informações sobre outras objetivas, consulte o nosso website.
- 🔧 No modo **B** (BULB), a focagem manual é controlada pela opção selecionada para [Focagem BULB/TIME] (P.287).

Configurar a operação da AF quando o botão do obturador é premido (📷 AF premido a meio.)

: **PASMB** /S&Q: **PASM**

Podem seleccionar se a câmara foca quando o botão do obturador é premido até meio.

Menu

- MENU → AF → 1. AF →  AF premido  a meio.

S-AF	<p>Defina a operação da AF para quando o modo AF for [S-AF].</p> <p>[Não]: A câmara não inicia a operação da AF quando o botão do obturador é premido até meio.</p> <p>[Sim]: A câmara inicia a operação da AF quando o botão do obturador é premido até meio. Se premir o botão do obturador até meio enquanto prime o AF-ON, a focagem automática continuará.</p>
C-AF/ C-AF+TR	<p>Defina a operação da AF para quando o modo AF for [C-AF] ou [C-AF+TR].</p> <p>[Não]: A câmara não inicia a operação da AF quando o botão do obturador é premido até meio.</p> <p>[Sim]: A câmara inicia a operação da AF quando o botão do obturador é premido até meio. Se premir o botão do obturador até meio enquanto prime o AF-ON, a focagem automática continuará.</p>



Focagem automática com o botão AF-ON

: **PASMB** /S&Q: **PASM**

A câmara inicia a operação da AF quando prime o botão **AF-ON**. A focagem automática termina quando solta o botão **AF-ON**. Se premir o botão **AF-ON** enquanto a câmara está a efetuar a focagem automática porque o botão do obturador foi premido até meio, a focagem automática continuará.

Botão

- Botão **AF-ON**

 Se **[C-AF]** estiver selecionado para **[ Modo AF]**, a câmara opera no modo S-AF quando o botão **AF-ON** é premido durante a gravação de vídeo. Se estiver selecionado **[C-AF+TR]**, a câmara efetua a AF de seguimento quando é premido o botão **AF-ON**.

Utilizar a focagem automática no modo de focagem manual (**AF-ON** em modo MF)



: **PASMB** /S&Q: **PASM**

Pode configurar a câmara para que esta foque com focagem automática quando prime o botão **AF-ON**, mesmo que o modo AF seja **[MF]** ou **[Pre MF]**.

Menu

- **MENU** → **AF** → 1. AF → **AF-ON** em modo MF

Não	Se o modo AF for [MF] ou [Pre MF] , a câmara não foca com focagem automática mesmo que seja premido o botão AF-ON .
Sim	Se modo AF for [MF] ou [Pre MF] , a câmara foca com focagem automática no modo [S-AF] quando é premido o botão AF-ON .

ⓘ Quando o seletor / /S&Q é rodado para **S&Q** e o seletor de modo é rodado para **M**, o modo é fixado em **[Não]**.

Configurar a operação da câmara quando esta não consegue focar o motivo (Prioridade de disparo)



Pode seleccionar se a câmara tira ou não uma fotografia quando não consegue focar o motivo com a focagem automática.

Menu

- MENU → AF → 1. AF → Prioridade de disparo

S-AF	<p>Defina a operação da câmara para quando o modo AF for [S-AF] e esta não conseguir focar o motivo com a focagem automática.</p> <p>[Desl.]: Se a câmara não conseguir focar o motivo com a focagem automática, o obturador não pode ser libertado, mesmo que o botão do obturador seja premido na totalidade. Se o flash for configurado para disparar, o obturador não pode ser libertado até o flash estar carregado.</p> <p>[Ligado]: O obturador é libertado quando o botão do obturador é premido na totalidade, mesmo que a câmara não consiga focar o motivo com a focagem automática.</p>
C-AF/C-AF+TR	<p>Defina a operação da câmara para quando o modo AF for [C-AF] ou [C-AF+TR] e esta não conseguir focar o motivo com a focagem automática.</p> <p>[Desl.]: Se a câmara não conseguir focar o motivo com a focagem automática, o obturador não pode ser libertado, mesmo que o botão do obturador seja premido na totalidade. Se o flash for configurado para disparar, o obturador não pode ser libertado até o flash estar carregado.</p> <p>[Ligado]: O obturador é libertado quando o botão do obturador é premido na totalidade, mesmo que a câmara não consiga focar o motivo com a focagem automática.</p>

Alterar as definições da função AF de céu estrelado (Def. AF céu estrelado)



Pode configurar a operação da função AF de céu estrelado.

Menu

• MENU → AF → 1. AF → Def. AF céu estrelado

Prioridade AF	<p>[Precisão]: Dê prioridade à precisão de focagem em vez da velocidade. Utilize um tripé.</p> <p>[Velocidade]: Dê prioridade à velocidade de focagem em vez da precisão.</p>
Operação AF	<p>[]: Foca com focagem automática quando o botão do obturador é premido até meio.</p> <p>[AF-ON]: Foca com focagem automática enquanto é premido o botão AF-ON.</p> <p>[AF-ON Start/Stop]: A focagem começa quando é premido o botão AF-ON. Prima novamente para parar de focar.</p>
Prioridade de disparo	<p>[Desl.]:</p> <ul style="list-style-type: none">• Se [Operação AF] estiver definido para [, o obturador não pode ser libertado quando o botão do obturador é premido na totalidade, a não ser que a câmara esteja focada.• Se [Operação AF] estiver definido para [AF-ON] e o botão AF-ON for premido, o obturador não pode ser libertado mesmo quando o botão do obturador é premido na totalidade, a não ser que a câmara esteja focada. Se o botão AF-ON não for premido, pode iniciar a captação a qualquer momento ao premir o botão do obturador na totalidade.• Se [Operação AF] estiver definido para [AF-ON Start/Stop] e estiver a ser executada a função AF de céu estrelado, a captação não é iniciada mesmo que o botão do obturador seja premido na totalidade. Se a função AF de céu estrelado não estiver a ser executada, pode iniciar a captação a qualquer momento ao premir o botão do obturador na totalidade. <p>[Ligado]: A captação começa quando o botão do obturador é premido na totalidade, independentemente da definição de [Operação AF].</p>

Funções para personalizar a operação da AF de acordo com o motivo







Foco de seguimento em motivos selecionados (Deteção de objeto)

: **PASMB** /S&Q: **PASM**

Ao focar, a câmara pode detetar os rostos e olhos das pessoas, bem como motivos em rápido movimento. Ao fotografar motivos em rápido movimento, como veículos de desportos motorizados ou aviões, a focagem pode ser difícil. Esta função permite à câmara seguir e focar áreas específicas, como o condutor ou o cockpit.

Menu

• MENU → AF → 2. AF → Deteção de objeto

 (Humano)	A câmara deteta pessoas. Segue a focagem em elementos como o rosto, a cabeça, os olhos e o tronco.
 (Desp. motorizados)	A câmara deteta carros ou motociclos. Segue a focagem em elementos como o chassis (maioritariamente dos tipos utilizados no desporto automóvel) ou o condutor.
 (Aviões)	A câmara deteta aviões e helicópteros. Segue a focagem em elementos como a fuselagem ou o cockpit.
 (Comboios)	A câmara deteta comboios. Segue a focagem em elementos como as carruagens ou o compartimento do maquinista.
 (Pássaros)	A câmara deteta pássaros. Segue a focagem em elementos como a cabeça ou os olhos.
 (Cães e gatos)	A câmara deteta gatos, cães e animais semelhantes. Segue a focagem em elementos como a cabeça ou os olhos.
Desl.	Seguimento da seleção do objeto desativado.

Quando está selecionada outra definição que não **[Desl.]**, **[AF]** (**[AF ME]**) é definido para **[S-AF]** (**[S-AF ME]**) e **[C-AF+TR]** (**[C-AF+TR ME]**) é definido para **[C-AF]** (**[C-AF ME]**).

Esta função está desativada quando a Taxa fotogram. sensor no modo **S&Q** está definida para **[100fps]** ou mais rápido.

Tirar fotografias com [Detecção de objeto]

1. Aponte a câmara para o seu motivo.

- Quando a câmara deteta motivos, aparece uma moldura branca no motivo que está focado. Nos outros motivos, aparecem molduras cinzentas. No motivo que está focado, aparece uma moldura adicional a envolver a moldura branca.
- Se a moldura branca a indicar um motivo a focar não aparecer, altere o tamanho e/ou a posição do alvo AF de modo que este cubra o motivo. Quando o modo de alvo AF é **[All]**, é focado o motivo mais próximo do centro do ecrã.
- Quando a câmara deteta elementos específicos como os olhos ou o cockpit, são também apresentadas molduras brancas mais pequenas sobre estes. Estas molduras podem ser ocultadas a partir do menu (P.130).

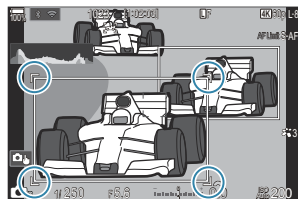

Seleção do objeto

- Se o motivo se mover para fora da área do alvo AF configurada, ou se forem detetados vários motivos, a moldura branca que indica o motivo a focar pode desaparecer ou mudar para outro motivo.
- O motivo a focar pode ser bloqueado (fixado) utilizando o botão ao qual foi atribuída a função **[Seleção do objeto]** (P.355) em **[Definições de botão]** (P.353). Quando a moldura branca para focagem é apresentada, premir o botão faz com que a câmara bloqueie esse motivo como o motivo a focar. Quando a moldura branca para focagem não é apresentada, premir o botão faz com que a câmara selecione e bloqueie um motivo próximo do alvo AF como o motivo a focar.
- Se forem detetados vários motivos, pode selecionar e bloquear o motivo a focar ao rodar o seletor dianteiro ou traseiro enquanto prime o botão.
- Quando são detetados olhos enquanto **[Humano]** está selecionado, pode selecionar qual olho deseja bloquear como motivo a focar ao rodar o seletor dianteiro ou traseiro enquanto prime o botão.
- Enquanto estiver bloqueado num motivo ou num olho, a palavra "Bloqueio" aparecerá no ecrã. Durante o bloqueio, pode alternar rapidamente entre motivos ou olhos premindo **△ ▽ ◀ ▶**.

- Para desbloquear a focagem, prima novamente o botão ao qual a função está atribuída ou prima o botão **OK**. Se o motivo bloqueado for perdido, a focagem será desbloqueada.
- Também pode tocar para selecionar o motivo a focar e bloquear ou desbloquear a focagem (P.54).

2. Prima o botão do obturador até meio para focar.

- Também pode focar, premindo o botão **AF-ON** (P.120).
- Quando a câmara foca um motivo, aparece uma moldura verde na posição de focagem.
- Quando a câmara deteta elementos específicos como o condutor ou o cockpit, foca os mesmos.
- Quando **[C-AF]** ou **[C-AF ME]** está selecionado como modo AF, a câmara continuará a seguir e a focar o motivo com a moldura branca em todo o ecrã, mesmo enquanto o motivo está em movimento, até que o botão seja libertado. Pode alterar a área de seguimento (P.127).

3. Prima o botão do obturador até ao fim para tirar a fotografia.

- ⚠ A câmara poderá não conseguir detetar o motivo, em função do motivo ou do filtro artístico selecionado.
- ⚠ A câmara poderá não conseguir detetar o motivo, em função do seu tipo ou das condições de captação.
- ⚠ Se forem tiradas fotografias enquanto o motivo estiver bloqueado (fixo) para focagem com  SH1 ou ProCap SH1 selecionado no modo drive (P.196), o bloqueio do motivo poderá ser libertado.

Configurar a operação C-AF quando a deteção de objeto está ativada (Definição C-AF)

: **PASMB** /S&Q: **PASM**

Configure a operação C-AF ao fotografar com a deteção de objeto ativada.

Menu

• MENU → AF → 2. AF →  Definição C-AF

Área C-AF

Configure a área na qual a C-AF de seguimento é efetuada quando um motivo específico é detetado e focado para fotografia.

Tudo	Após focar no motivo uma vez, a câmara continua a focar e seguir o motivo em todo o ecrã de captação.
	A câmara segue o motivo focado no enquadramento do alvo AF selecionado e continua a focar no motivo.

Área C-AF

Configure a área na qual a C-AF de seguimento é efetuada quando um motivo específico é detetado e focado para gravação de vídeo.

Tudo	Após focar no motivo uma vez, a câmara continua a focar e seguir o motivo em todo o ecrã de captação.
	A câmara segue o motivo focado no enquadramento do alvo AF selecionado e continua a focar no motivo.

C-AF em

Configure a operação C-AF quando um motivo específico não pode ser detetado para a gravação de vídeo.

Sim	Mesmo quando um determinado motivo não pode ser detetado, a câmara continua a focá-lo.
Não	Quando um motivo especificado não pode ser detetado, a câmara desiste de o focar.

Atribuir prioridade de focagem a botões

(Botão AF)

: **PASMB** /S&Q: **PASM**

Podem ser configurados pontos de focagem separados para o botão do obturador e o botão **AF-ON** quando é detetado um motivo.

Menu

• MENU → AF → 2. AF →   Botão AF



Selecione a operação da AF para quando o botão do obturador é premido até meio.

 **Prioridade**: Segue a focagem do motivo quando este é detetado no ponto do alvo AF selecionado.

 **Prioridade**: Segue sempre a focagem do ponto do alvo AF selecionado.



Selecione a operação da AF para quando o botão **AF-ON** é premido.

 **Prioridade**: Segue a focagem do motivo quando este é detetado no ponto do alvo AF selecionado.

 **Prioridade**: Segue sempre a focagem do ponto do alvo AF selecionado.

Configurar a apresentação de molduras para olhos detetados (Moldura Detecção olhos)

: **PASMB** /S&Q: **PASM**

Pode escolher entre apresentar ou não pequenas molduras quando a câmara deteta partes pequenas como os olhos e cockpits.

Menu

- MENU → AF → 2. AF → Moldura Detecção olhos

Desl.	Não são apresentadas molduras em partes pequenas, como os olhos ou cockpits.
Ligado	São apresentadas molduras em partes pequenas, como os olhos ou cockpits.

- Mesmo que **[Moldura Detecção olhos]** esteja definido para **[Desl.]**, a câmara foca em elementos específicos, como os olhos ou o cockpit, quando estes são detetados.

Prioridade do alvo ao centro C-AF (📷Priorid. ao centro C-AF)

📷: PASMB 👤/S&Q: PASM

Ao focar com AF de alvo de grupo nos modos **[C-AF]** e **[C-AF]**, a câmara atribui sempre prioridade ao alvo central no grupo selecionado para uma série repetida de operações de focagem. Apenas se a câmara não for capaz de focar com o alvo de focagem central é que focará com os alvos em redor no grupo de focagem selecionado. Tal ajuda-o a seguir motivos que se movem rapidamente, mas de forma relativamente previsível. A prioridade ao centro é recomendada na maioria das situações.

Menu

- MENU → AF → 4. AF → 📷Priorid. ao centro C-AF

1. Selecione um modo de alvo AF para o qual a câmara atribui sempre prioridade ao alvo central para uma série repetida de operações de focagem e coloque uma marca de verificação (✓) junto do mesmo.

- Selecione uma opção com Δ ∇ e prima o botão **OK** para colocar uma marca de verificação (✓) junto da mesma. Para remover a marca de verificação, volte a premir o botão **OK**.

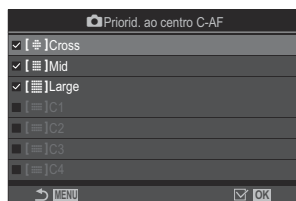

Ecrã da definição 📷Priorid. ao centro C-AF



[#]Cross	
[#]Mid	
[#]Large	
[#]C1 a [#]C4	Se colocar uma marca de verificação (✓) junto de uma opção, a câmara atribui sempre prioridade ao alvo central para uma série repetida de operações de focagem quando o modo alvo AF é utilizado.

ⓘ [[#]C1] a [[#]C4] apenas podem ser assinalados (✓) quando o **[Tamanho]** horizontal ou vertical especificado em [[#]C1] a [[#]C4] em **[Definições Modo Alvo AF]** (P.112) for 5 ou maior.

Sensibilidade de C-AF de seguimento



(Sensibilidade AF cont./ Sensibilidade AF cont.)

: **PASMB** /S&Q: **PASM**

Selecione a rapidez com que a câmara responde a alterações na distância ao motivo enquanto foca com **[C-AF]**, **[C-AF MF]**, **[C-AF+TR]** ou **[C-AF+TR MF]** selecionado para **[ Modo AF]**, ou com **[C-AF]** ou **[C-AF+TR]** selecionado para **[ Modo AF]**. Tal pode ajudar a focagem automática a seguir um motivo de rápido movimento ou evitar que a câmara volte a focar quando um objeto passa entre o motivo e a câmara.

Menu

- **MENU** → **AF** → 4. AF →  Sensibilidade AF cont.
- **MENU** → **AF** → 5. Filme AF →  Sensibilidade AF cont.

- Selecione entre cinco níveis (**[ Sensibilidade AF cont.]**)/três níveis (**[ Sensibilidade AF cont.]**) de sensibilidade de seguimento.
- Quanto maior o valor, maior a sensibilidade. Selecione valores positivos para motivos que entram repentinamente no enquadramento, que se estão a afastar rapidamente da câmara ou que mudam de velocidade ou param abruptamente enquanto se estão a aproximar ou afastar da câmara.
- Quanto menor o valor, menor a sensibilidade. Selecione valores negativos para evitar que a câmara volte a focar quando o motivo é brevemente ocultado por outros objetos ou para evitar que a câmara foque no fundo quando não consegue manter o motivo dentro do alvo AF.

Velocidade de focagem C-AF (Velocidade C-AF)

: **PASMB** /S&Q: **PASM**

Selecione a rapidez com que a câmara responde a alterações na distância ao motivo quando **[C-AF]** ou **[C-AF+TR]** está selecionado para o modo de focagem. Tal pode ser utilizado para ajustar o tempo que a câmara demora para voltar a focar quando, por exemplo, mudar de motivo.

Menu

• **MENU** → **AF** → 5. Filme AF →  Velocidade C-AF

- Selecione entre cinco níveis de velocidade de focagem.
- Voltar a focar é mais rápido quando definido para o lado + e para o lado -. Defina para o lado - para focar suavemente a câmara a partir de um ponto fora de foco.

Funções para alterar a operação da câmara em relação à focagem

Alcance de focagem da objetiva (📷 Limitador AF)

📷: PASMB 📷/S&Q: PASM

Selecione o alcance no qual a câmara focará ao utilizar a focagem automática. Tal é eficaz em situações em que surge um obstáculo entre o motivo e a câmara durante a operação de focagem, causando mudanças drásticas na focagem. Também pode utilizar esta definição para evitar que a câmara foque em objetos do primeiro plano quando fotografar através de uma cerca, janela ou algo semelhante.

Utilizar as definições guardadas em [Limitador AF]

Menu

• MENU ➔ AF ➔ 4. AF ➔ 📷 Limitador AF

1. Realce o [Limitador AF] utilizando os botões Δ ∇ e prima o botão **OK**.

2. Selecione [Ligado1], [Ligado2] ou [Ligado3] utilizando os botões Δ ∇ e prima o botão **OK**.

📷 Limitador AF	
Limitador AF	Desl.
Distância para Ligado1	5.0–999.9m
Distância para Ligado2	10.0–999.9m
Distância para Ligado3	50.0–999.9m
Prioridade de disparo	Ligado

Ecrã da definição 📷 Limitador AF

Desl.	A câmara não utiliza o intervalo de distâncias de focagem guardado.
Ligado1	A câmara utiliza o intervalo guardado em [Distância para Ligado1].

Ligado2	A câmara utiliza o intervalo guardado em [Distância para Ligado2] .
Ligado3	A câmara utiliza o intervalo guardado em [Distância para Ligado3] .

3. Regresse ao ecrã da definição Limitador AF.

 O limitador AF não está disponível nos seguintes casos.

- Quando o limitador de focagem estiver ativado na objetiva
- Quando utilizar bracketing de foco ou empilhamento de foco
- Quando no modo  ou **S&Q** ou a gravar um vídeo
- Quando **[AF]** ou **[AF MF]** está selecionado para o modo de focagem

Configurar o [Limitador AF]

1. Configure opções.

- Prima Δ ∇ para seleccionar um item e prima o botão **OK** para visualizar o menu de definição.
- Prima novamente o botão **OK** para regressar ao ecrã da definição .

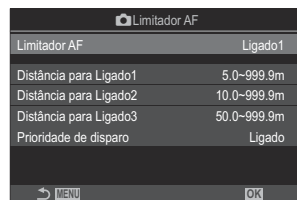

Distância para Ligado1	Defina o intervalo de distâncias de focagem. O intervalo de distâncias de focagem pode ser definido entre 000,0 e 999,9 m/ft.
Distância para Ligado2	Utilize \triangleleft \triangleright para se deslocar entre dígitos e unidades (m/ft) e altere opções com Δ ∇ .
Distância para Ligado3	
Prioridade de disparo	[Desl.] : Está de acordo com a definição [Prioridade de disparo] (P.122). [Ligado] : O obturador pode ser libertado mesmo que a câmara não consiga focar quando está selecionada outra definição que não [Desl.] para [Limitador AF] .

 Os valores apresentados em **[Distância para Ligado1]**–**[Distância para Ligado3]** servem apenas como orientação.

Análise da objetiva C-AF (📷Scanner AF)

📷: PASMB 👤/S&Q: PASM

Selecione se a câmara efetua uma análise da focagem. Se a câmara não conseguir focar, irá procurar a posição de focagem, percorrendo a objetiva desde a distância de focagem mínima até ao infinito. Pode limitar a operação de análise, se desejar. Esta opção tem efeito quando **[C-AF]**, **[C-AF+TR]**, **[C-AF MF]** ou **[C-AF+TR MF]** está selecionado para **[📷Modo AF]** (P.102).

Menu

- MENU ➔ AF ➔ 4. AF ➔ 📷Scanner AF

Desl.	A câmara não efetuará uma análise se não conseguir focar. Tal evita que a focagem mude de tal forma que perde de vista o seu motivo quando está a tentar seguir objetos pequenos e afins.
Ligado	Quando não consegue focar, a câmara efetua uma análise apenas uma vez. A câmara não efetuará novamente uma análise desde que a operação de focagem continue.

- Independentemente da opção selecionada para **[📷Scanner AF]**, a câmara efetuará uma análise se não conseguir focar quando **[S-AF]** ou **[S-AF MF]** estiver selecionado para **[📷Modo AF]**.

Ajustar com precisão a focagem automática (Ajuste Foco AF)

 : **PASMB**  / **S&Q** : **PASM**

Ajuste com precisão a focagem automática com deteção de fase. A focagem pode ser ajustada de forma precisa em até ± 20 incrementos.

Menu

• **MENU** → **AF** → 4. **AF** →  Ajuste Foco AF

ⓘ Normalmente, não é necessário ajustar com precisão a focagem automática com este item. O ajuste preciso da focagem pode impedir que a câmara foque normalmente.

ⓘ O ajuste preciso da focagem não tem qualquer efeito nos modos [**S-AF**] e [**S-AF MF**].

Utilizar o valor de ajuste da focagem guardado

1. Realce o [**Ajuste Foco AF**] utilizando os botões Δ ∇ e prima o botão **OK**.

2. Realce [**Ligado**] utilizando os botões Δ ∇ e prima o botão **OK**.



Ecrã da definição  Ajuste Foco AF

Desl.	A câmara não utiliza o valor de ajuste da focagem guardado.
Ligado	A câmara utiliza o valor de ajuste da focagem guardado.

3. Regresse ao ecrã da definição  Ajuste Foco AF.

Configurar [Ajuste Foco AF]



1. Configure opções.

- Prima Δ ∇ para seleccionar um item e prima o botão **OK** para visualizar o menu de definição.
- Prima novamente o botão **OK** para regressar ao ecrã da definição  Ajuste Foco AF.



Valor de ajuste fino

Ajusta a focagem para todas as objetivas. A focagem pode ser ajustada de forma precisa em até ± 20 incrementos.
[-20] – [±0] – [+20]

-  Pode ampliar no ecrã, utilizando o seletor dianteiro ou o botão  para verificar os resultados.
-  Pode tirar uma fotografia de teste para verificar os resultados, ao premir o botão do obturador antes de premir o botão **OK**.

Assistente de focagem automática Iluminador AF (Iluminad. AF)

 : **PASMB**  / S&Q : **PASM**

O iluminador AF acende-se para auxiliar na operação de focagem quando a iluminação é fraca.

Menu

- MENU → AF → 3. AF → Iluminad. AF

Ligado	O iluminador acende-se durante a focagem automática se o motivo tiver uma iluminação fraca.
Desl.	O iluminador não se acende mesmo que o motivo tenha uma iluminação fraca.

ⓘ Para utilizar esta função no modo silencioso, é necessário que configure a definição **[Def. Silêncio [♥]]** (P205).

Modo de apresentação do alvo AF (Indic. Área AF)

 : **PASMB**  / **S&Q: PASM**

No modo de focagem automática, a posição do motivo que a câmara focou é indicada através de um alvo de focagem verde. Este item controla a apresentação do alvo de focagem.

Menu

- MENU → AF → 3. AF → Indic. Área AF

Desl.	O alvo de focagem não é apresentado.
Ligado1	O alvo de focagem é apresentado apenas brevemente após a câmara focar.
Ligado2	Após a câmara focar, é ativado o alvo AF de grupo e a câmara apresentará alvos AF para todas as áreas focadas enquanto o botão do obturador for premido até meio ou enquanto for premido o botão AF-ON .

Funções para definir a posição de focagem

Combinar a seleção do alvo AF com a orientação da câmara (📷 Vinc. à orientação [⋮])

📷: PASMB 📷/S&Q: PASM

A câmara pode ser configurada para mudar a posição do alvo AF e o modo de alvo AF automaticamente quando deteta que foi rodada entre as orientações de paisagem (horizontal) e retrato (vertical). Rodar a câmara altera a composição e, conseqüentemente, também a posição do motivo no enquadramento. A câmara pode armazenar o modo de alvo AF e a posição do alvo AF em separado de acordo com a orientação da câmara. Quando esta opção está ativa, é possível utilizar [📷 \[⋮\] Definição Inicial \(P.143\)](#) para armazenar posições iniciais separadas para as orientações de paisagem e de retrato.

Menu

- MENU → AF → 6. Definições de alvo AF e Operações → 📷 Vinc. à orientação [⋮]

1. Selecione uma função com a qual pretenda guardar definições diferentes para as orientações de paisagem e de retrato e coloque uma marca de verificação (✓) junto da mesma.

- Selecione uma opção com Δ ∇ e prima o botão **OK** para colocar uma marca de verificação (✓) junto da mesma. Para remover a marca de verificação, volte a premir o botão **OK**.

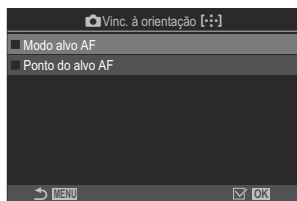

Ecrã da definição Vinc. à orientação [:::]

Modo alvo AF	Quando coloca uma marca de verificação (✓) junto desta função, a câmara guarda posições de alvo AF separadas (por exemplo, All, Small) para as orientações de paisagem e de retrato.
Ponto do alvo AF	Quando coloca uma marca de verificação (✓) junto desta função, a câmara guarda posições de alvo AF separadas para as orientações de paisagem e de retrato.

2. O ecrã regressa ao ecrã da definição Vinc. à orientação [:::].

3. Prima o botão **MENU** para regressar ao ecrã de captação.

4. Selecione o modo de alvo AF ou a posição do alvo com a câmara primeiro numa orientação e depois na outra.

- São armazenadas definições separadas para a orientação de paisagem, a orientação de retrato com a câmara rodada para a direita e a orientação de retrato com a câmara rodada para a esquerda.

Selecionar a posição inicial de AF

([::] Definição Inicial)

 : PASMB

 / S&Q : PASM

Selecione a posição inicial para a funcionalidade [Repor[::]]. A funcionalidade [Repor[::]] permite-lhe recuperar uma "posição inicial" anteriormente guardada para o alvo AF com um simples toque num botão. Este item é utilizado para seleccionar a posição inicial.

Menu

- MENU → AF → 6. Definições de alvo AF e Operações →  [::] Definição Inicial

1. Selecione uma definição que pretenda armazenar com a posição inicial e coloque uma marca de verificação (✓) junto da mesma.

- Selecione uma opção com Δ ∇ e prima o botão **OK** para colocar uma marca de verificação (✓) junto da mesma. Para remover a marca de verificação, volte a premir o botão **OK**.

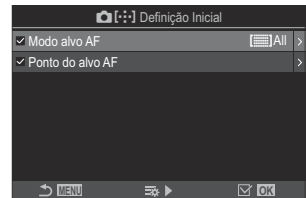

Modo alvo AF	Selecione o modo de alvo AF da posição inicial. Apenas estão disponíveis as opções seleccionadas para [ Definições Modo Alvo AF] (P.112) .
Ponto do alvo AF	Selecione a posição do alvo de focagem da posição inicial.

2. Prima \triangleright para configurar opções para o item seleccionado.

- Selecione definições para a posição inicial
- Quando [ Vinc. à orientação [::]] está ativo, ser-lhe-á solicitado que selecione a orientação de paisagem ou retrato (câmara rodada para a esquerda/câmara rodada para a direita) antes de premir o botão **OK** para visualizar opções.

Utilizar a função [Repor[::]]

Em [\[Função do Botão\] \(P.353\)](#), atribua **[Repor[::]]** a um botão. O alvo AF move-se para a posição inicial guardada quando prime o botão.















Seleção do alvo AF ([]) Selecionar def. de ecrã)

: **PASMB** /S&Q: **PASM**

Selecione as funções desempenhadas pelos seletores dianteiro e traseiro ou pelo seletor em cruz durante a seleção do alvo AF. Os controlos utilizados podem ser selecionados de acordo com a forma como a câmara é utilizada ou com as preferências pessoais.

Menu

• MENU → AF → 6. Definições de alvo AF e Operações → [] Selecionar def. de ecrã

Seletor 	<p>Atribui funções aos seletores dianteiro e traseiro.</p> <p>[Desl.]: Nenhuma.</p> <p>[ Pos]: Posicione o alvo AF (P.108).</p> <p>[ Mode]: Selecione o modo de alvo AF (por exemplo, []All, []Small) (P.109).</p>
Botão 	<p>Atribui funções a    .</p> <p>[Desl.]: Nenhuma.</p> <p>[ Pos]: Posicione o alvo AF (P.108).</p> <p>[ Mode]: Selecione o modo de alvo AF (por exemplo, []All, []Small) (P.109).</p>

Ativar o envolvimento da seleção do alvo AF ([:~:~]) Definições de mov.)

📷: PASMB 👤/S&Q: PASM

Pode escolher se a seleção do alvo AF "envolve" as extremidades do ecrã. Também pode escolher se tem ou não a opção de seleccionar [📄]All (todos os alvos) antes de a seleção do alvo AF "envolver" a extremidade oposta do ecrã.

Menu

- MENU ➔ AF ➔ 6. Definições de alvo AF e Operações ➔ [~:~] Definições de mov.

[~:~] Seleção de mov.

[Desl.]: Envolvimento desativado. A seleção do alvo permanece dentro dos limites do ecrã.

[Movimento 1]: Se continuar a premir os botões Δ ∇ \triangleleft \triangleright na mesma direção após alcançar a extremidade do ecrã, será seleccionado o alvo existente na mesma linha ou coluna na extremidade oposta.

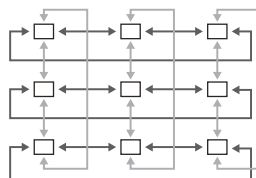

"Movimento 1"

[Movim. 2]: Se continuar a premir os botões Δ ∇ \triangleleft \triangleright na mesma direção após alcançar a extremidade do ecrã, será seleccionado o alvo existente na linha ou coluna seguinte na extremidade oposta.

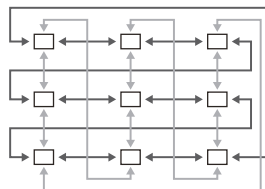



"Movimento 2"

Via All

[Não]: A seleção do alvo não passa por All (todos os alvos) antes de envolver.

[Sim]: Se for selecionado **[Movimento 1]** ou **[Movim. 2]** para **[[::]] Seleção de mov.**, a seleção do alvo passará por All (todos os alvos) antes de envolver para a extremidade oposta.

🕒 Ocultar All (todos os alvos) em [\[📷 Definições Modo Alvo AF\]](#) (P.112) fixa **[Via All]** em **[Não]**.

- 🕒 Os alvos AF não são envolvidos durante a captação, por exemplo, captação sequencial.
- 🕒 **[[::]] Seleção de mov.** é fixado em **[Desl.]** durante a gravação de vídeos e quando **[📷AF]** ou **[📷AF MF]** for selecionado para o modo de focagem.

Seleção tátil do alvo AF para a fotografia com o visor ótico (Seletor de alvo AF)

: **PASMB** /S&Q: **PASM**

Utilize controlos táteis no ecrã para selecionar o alvo AF durante a fotografia com o visor ótico. Deslize um dedo sobre o ecrã para posicionar o alvo de focagem enquanto visualiza o seu motivo no visor ótico.

Menu

- MENU → AF → 6. Definições de alvo AF e Operações → Seletor de alvo AF

Desl.	Não é possível utilizar controlos táteis do ecrã para a seleção do alvo AF durante a fotografia com o visor ótico.
Ligado	É possível utilizar controlos táteis do ecrã para a seleção do alvo AF durante a fotografia com o visor ótico. Toque suavemente duas vezes no ecrã para ativar ou desativar a seleção do alvo AF. Quando o alvo alcança a margem do ecrã e levanta e desliza o seu dedo novamente, o alvo AF move-se para o outro lado ou passa a ser o modo  All (todos os alvos), consoante a definição de [[:]] Seleção de mov.] (P.146).

 Quando estiver selecionado **[Ligado]**, também podem ser utilizados controlos táteis para posicionar o enquadramento de zoom (P.114).

Outras funções úteis durante a focagem



Assistente de focagem manual (Assistente MF)



: **PASMB** /S&Q: **PASM**

Esta é uma função de assistência à focagem para a MF. Quando o anel de focagem é rodado, a extremidade do motivo é aumentada ou é ampliada uma parte da imagem no ecrã.

Menu

- MENU → AF → 7. MF → Assistente MF

Ampliar	<p>Amplia uma parte do ecrã.</p> <p>[Desl.]: Visualização normal.</p> <p>[Ligado]: Amplia uma parte do ecrã. A parte a ser ampliada pode ser definida antecipadamente, utilizando o alvo AF.  "Selecionar um alvo de focagem (Ponto do alvo AF)" (P.108)</p>
Enquadramento	<p>Apresenta contornos claramente definidos com o realce das extremidades.</p> <p>[Desl.]: Visualização normal.</p> <p>[Ligado]: Apresenta contornos claramente definidos com o realce das extremidades. Pode seleccionar a cor e a intensidade de realce.  "Opções de enquadramento de focagem (Def. enquadramento)" (P.151)</p>
Indicador de focagem	<p>Rodar o anel de focagem durante a focagem manual apresenta um indicador, que mostra a direcção e a quantidade de rotação aproximada necessária para focar o motivo.</p> <p>[Desl.]: Visualização normal.</p> <p>[Ligado]: Rodar o anel de focagem durante a focagem manual apresenta um indicador, que mostra a direcção e a quantidade de rotação aproximada necessária para focar o motivo.</p>

- ① Quando está a utilizar Enquadramento, as extremidades de motivos pequenos tendem a ser mais fortemente realçadas. Isto não é garantia de uma focagem exata.
- ① O zoom de focagem não está disponível nos seguintes casos:
 - Durante a gravação de vídeos/quando **[C-AF MF]** ou **[C-AF+TR MF]** está selecionado para o modo de focagem/durante uma exposição múltipla/quando **[ Teleconversor Digital]** está definido para **[Ligado]** no modo **[ S&Q]**
- ① Ao utilizar objetivas de terceiros com mecanismo de engate de focagem, a direção da focagem e a apresentação do indicador de focagem podem ser invertidas. Se tal acontecer, altere a definição de **[Anel De Focagem]** (P.155).
- ① Não é possível apresentar o indicador de focagem ao utilizar uma objetiva do sistema Four-Thirds.
- ⚙ Rode o seletor dianteiro ou traseiro para ampliar ou reduzir durante o zoom de focagem.
- ⚙ Prima o botão **INFO** para alterar a cor e a intensidade quando for apresentado o enquadramento.

Opções de enquadramento de focagem (Def. enquadramento)

 : **PASMB**  /S&Q: **PASM**

Realce objetos, utilizando contornos coloridos. Tal torna os objetos que estão focados mais fáceis de ver durante a focagem manual e opções semelhantes.

Botão

- Um botão ao qual tenha sido atribuído **[Enquadramento]** ➔ botão **INFO**

Menu

- **MENU** ➔ **AF** ➔ 7. MF ➔ Def. enquadramento

Cor de enquad.	Selecione a cor do enquadramento de focagem. [Branco]/[Preto]/[Vermelho]/[Amarelo]
Intensidade destaque	Selecione o nível de enquadramento de focagem. [Suave]/[Normal]/[Forte]
Ajuste brilho imagem	Ajuste o brilho de fundo para tornar o enquadramento de focagem mais fácil de ver. [Desl.] : Visualização normal. [Ligado] : Ajusta o brilho de fundo.

 Quando for selecionado **[Ligado]** para **[Ajuste brilho imagem]**, a apresentação da imagem ao vivo pode ser mais clara ou mais escura do que a fotografia final.

Utilizar o enquadramento de focagem

Estão disponíveis as opções que se seguem para utilizar o enquadramento de focagem.

- **Atribuir [Enquadramento] a um controlo através de [📷 Função do Botão] ou [🔍 Função do Botão]:**

O enquadramento de focagem pode ser atribuído a um controlo ao selecionar **[Enquadramento]** para **[📷 Função do Botão]** (P.353) ou **[🔍 Função do Botão]** (P.353). Premir o botão ativa o enquadramento de focagem. **[Enquadramento]** também pode ser selecionado para **[Multifunções]** (P.364).

- **Utilizar [Enquadramento] para [Assistente MF]:**

Se estiver selecionado **[Enquadramento]** para **[Assistente MF]**, o enquadramento de focagem será automaticamente ativado quando o anel de focagem da objetiva for rodado.

🔍 Prima o botão **INFO** para visualizar opções de enquadramento.

Selecionar uma distância de focagem para a focagem MF predefinida (Distância MF predef.)

: **PASMB** /S&Q: **PASM**

Defina a posição de focagem para a MF predefinida.
Especifique o número e a unidade (m ou ft).

Menu

- **MENU** → **AF** → 7. MF → Distância MF predef.

- ⓘ Se a objetiva estiver equipada com um limitador de focagem, desative-o antes de prosseguir.
- ⓘ Os valores apresentados servem apenas como orientação.



Desativar o engate de MF (Engate de MF)

: **PASMB** /S&Q: **PASM**

Desative o engate de focagem manual que existe em algumas objetivas. Tal pode evitar que a focagem automática seja desativada ao rodar acidentalmente o anel de focagem.

Menu

- MENU → AF → 7. MF → Engate de MF

Operacional	A câmara responde à posição do anel de focagem da objetiva.
Inoperacional	A câmara foca de acordo com a opção selecionada para [ Modo AF]/[ Modo AF], independentemente da posição do anel de focagem da objetiva.

- ⓘ A focagem manual através do anel de focagem da objetiva não está disponível quando **[Inoperacional]** estiver selecionado para **[Engate de MF]**, mesmo que o anel de focagem da objetiva se encontre na posição de focagem manual.
- 🔗 A função Engate de MF está disponível com objetivas Micro Four Thirds fabricadas pela OM Digital Solutions ou pela OLYMPUS. Para obter informações detalhadas sobre objetivas equipadas com engate de MF, consulte "[Objetivas com engate de MF](#)" (P.477).

Direção de focagem da objetiva (Anel De Focagem)

: **PASMB** /S&Q: **PASM**

Selecione a direção em que o anel de focagem é rodado para ajustar a focagem.

Menu

• **MENU** → **AF** → 7. MF → Anel De Focagem



Rode o anel no sentido contrário ao dos ponteiros do relógio para aumentar a distância de focagem.



Rode o anel no sentido dos ponteiros do relógio para aumentar a distância de focagem.

Repor a posição da objetiva ao desligar (Repor Obj.)

: **PASMB** /S&Q: **PASM**

Tem a opção de não repor a objetiva na posição de focagem de reposição quando a câmara é desligada. Tal permite-lhe desligar a câmara sem alterar a posição de focagem.

Menu

- **MENU** → **AF** → 7. MF → Repor Obj.

Desl.	A posição de focagem da objetiva não é repostada quando se desliga a câmara. As objetivas de zoom motorizado também regressam à posição de zoom em que estavam antes de a câmara ter sido desligada.
Ligado	A posição de focagem da objetiva é repostada quando a câmara é desligada.





Medição e exposição

Controlar a exposição (Compensação da exposição)

: **PASMB** /S&Q: **PASM**

A exposição selecionada automaticamente pela câmara pode ser alterada para se adequar ao seu objetivo artístico. Escolha valores positivos para tornar as fotografias mais claras e valores negativos para as tornar mais escuras.

Botão

- Noutros modos de captação que não **M**: Botão **Fn** →    
- No modo de captação **M**: Rode o seletor dianteiro ou traseiro enquanto prime o botão **Fn**.

Super painel de controlo

- **OK** → Comp. Exposição



- ① Negativa (-)
- ② Sem compensação (0)
- ③ Positivo (+)

- Durante a captação de fotografias, a compensação da exposição pode ser ajustada em até $\pm 5,0$ EV. O visor ótico e a imagem ao vivo apresentam os efeitos de valores não superiores a $\pm 3,0$ EV. A barra de exposição pisca quando o valor ultrapassa $\pm 3,0$ EV.
- Durante a gravação de vídeo, a compensação da exposição pode ser ajustada em $\pm 3,0$ EV.
- Podem ser utilizados os seletores dianteiro e traseiro ou os controles táteis para ajustar a exposição durante a gravação de vídeo.



- ① Barra de exposição
- ② Valor de compensação da exposição

🔗 Para pré-visualizar os efeitos da compensação da exposição na imagem ao vivo, selecione **[Padrão]** para **[📷 Modo LV]** (P.381) e **[Desl.]** para **[📷 Visão noturna]** (P.382).

Ajustar a compensação da exposição

Modos P, A e S

1. Rode o seletor dianteiro para ajustar a compensação da exposição.
 - Também pode selecionar um valor, premindo o botão **Fn** e, em seguida, utilizando os botões \triangleleft \triangleright .
2. Solte o obturador.

Modo M

No modo **[📷]**, selecione **[P/A/S/M]** para **[📷 ISO Auto]** (P.177) e **[Auto]** para **[ISO]** (P.172).
 Nos modos **[📷 S&Q]**, selecione **[S&Q]** para **[📷 M ISO Auto]** (P.177) e **[Auto]** para **[ISO]** (P.172).

1. Prima o botão **Fn** e, em seguida, rode o seletor dianteiro ou traseiro para ajustar a compensação da exposição.
2. Solte o obturador.

Repor a compensação da exposição

Para repor a compensação da exposição, prima sem soltar o botão **OK**.

Incrementos de EV para o controlo da exposição (Passo EV)

: **PASMB** /S&Q: **PASM**

Selecione o tamanho dos incrementos utilizados ao ajustar a velocidade do obturador, a abertura, a compensação da exposição e outras definições relacionadas com a exposição. Selecione entre 1/3, 1/2 e 1 EV.

Menu

• MENU →  → 4. Exposição → Passo EV

Ajustar com precisão a exposição (Ajuste Exposição)



 : **PASMB**  / **S&Q: PASM**

Ajuste com precisão a exposição. Utilize esta opção se pretender que os resultados da exposição automática sejam consistentemente mais claros ou mais escuros.

- ① Normalmente, o ajuste preciso não é necessário. Utilize apenas conforme necessário. Em circunstâncias normais, a exposição pode ser ajustada através da compensação da exposição (P.157).
- ② O ajuste preciso da exposição reduz a quantidade de compensação da exposição disponível na direção (+ ou -) em que a exposição foi ajustada com precisão.

Menu

• MENU →  → 4. Exposição → Ajuste Exposição

 (medição digital ESP)	Defina o nível de ajuste preciso para quando o método de medição for A. [-1] – [±0] – [+1]
 (média ponderada ao centro)	Defina o nível de ajuste preciso para quando o método de medição for B. [-1] – [±0] – [+1]
 (medição de ponto)	Defina o nível de ajuste preciso para quando o método de medição for C. [-1] – [±0] – [+1]

Reduzir a cintilação sob iluminação LED

(📷 Análise tremulação / 📷 Análise tremulação)

📷: **PASMB** 📷/S&Q: **PASM**

Podem ocorrer bandas em fotografias tiradas sob iluminação LED. Utilize [📷 Análise tremulação]/ [📷 Análise tremulação] para otimizar a velocidade do obturador enquanto visualizar bandas no ecrã.

- ⚠ Este modo pode ser utilizado no modo silencioso e com Captura Pro enquanto roda o seletor de modo para **S** ou **M** no modo 📷.
- ⚠ A gama de velocidades do obturador disponíveis é reduzida.

Menu

- MENU → 📷₁ → 4. Exposição → 📷 Análise tremulação
- MENU → 📷 → 1. Def. básicas/Qualidade imagem → 📷 Análise tremulação

- Quando definido para **[Ligado]**, será apresentado "FlickerScan".



- ⚠ O enquadramento de focagem e o super painel de controlo LV não estão disponíveis no ecrã da análise de tremulação. Para ver estes itens, prima primeiro o botão **INFO** para sair do ecrã da análise de tremulação.

Selecionar a velocidade do obturador

- Selecione uma velocidade do obturador com o seletor dianteiro ou traseiro ou com os botões $\Delta \nabla$. Se pretender, é possível selecionar a velocidade do obturador ao premir sem soltar $\Delta \nabla$.
- Também pode rodar o seletor dianteiro para ajustar a velocidade do obturador nos incrementos de exposição selecionados para [\[Passo EV\] \(P.160\)](#).
- Continue a ajustar a velocidade do obturador até já não serem visíveis bandas no ecrã.
- Ampliar o ecrã ([P.114](#)) facilita a verificação de bandas.
- Prima o botão **INFO**. O ecrã mudará e a indicação "FlickerScan" deixará de ser apresentada. Pode ajustar a abertura e a compensação da exposição. Para tal, utilize o seletor dianteiro ou traseiro ou o seletor em cruz.
- Prima repetidamente o botão **INFO** para regressar ao ecrã de análise de tremulação.

Escolher a forma como a câmara mede o brilho (Medição)

 : **PASMB**  / **S&Q: PASM**







Pode escolher a forma como a câmara mede o brilho do motivo.

Super painel de controlo

- **OK** → Medição

Menu

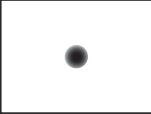
- **MENU** →  → 5. Medição → Medição

	Medição digital ESP	Adequada à maioria das cenas, incluindo motivos em contraluz. A câmara mede 324 áreas do enquadramento e calcula a exposição ideal, tendo em consideração o tipo de cena.	
	Medição média ponderada ao centro	Adequada para composições que colocam o motivo principal no centro do enquadramento. A câmara define a exposição com base no nível de luz médio para o enquadramento completo, atribuindo a maior ponderação à área no centro.	
	Medição de ponto	Utilize uma área específica do motivo para medir a exposição. A câmara mede uma pequena parte (aproximadamente 2%) do enquadramento.	
	Hi Medição de ponto (altas luzes)	Aumenta a exposição da medição pontual. Assegura que motivos claros ficam claros.	
	Sh Medição de ponto (zonas de sombra)	Diminui a exposição da medição pontual. Assegura que motivos escuros ficam escuros.	



📍 A posição de medição pontual pode ser definida no alvo AF selecionado. 📏 "Medir o alvo de focagem ([:::]Medição de ponto)" (P.171)



Bloquear a exposição (Bloqueio AE)

: **PASMB** /S&Q: **PASM**

Pode bloquear a exposição premindo o botão. Utilize esta funcionalidade quando pretender ajustar a focagem e a exposição em separado ou quando pretender fotografar várias imagens com a mesma exposição.

Botão

- Modo : O botão ao qual a função **[AEL]** está atribuída na **[ Função do Botão]**
- Modos /S&Q: Botão **CP**

⚠ No modo , é necessário atribuir previamente **[AEL]** (P.355) a um controlo utilizando a **[ Função do Botão]** (P.353).

🔊 A câmara pode ser configurada para desativar automaticamente o bloqueio após a captação.

 **[AEL Repor Auto]** (P.168)

- Se premir o botão AEL uma vez, a exposição é bloqueada e é apresentada a indicação "**AEL**".
- Prima novamente o botão para desativar o bloqueio AE.
- O bloqueio será desativado se operar o seletor de modo, o botão **MENU** ou o botão **OK**.

Medição da exposição do bloqueio AE (Medição durante **AEL**)





 : **PASMB**  /S&Q: **PASM**

Selecione o método de medição utilizado para medir a exposição quando a exposição é bloqueada com o botão ao qual foi atribuída a função **[AEL]** (P.355) em **[Funcção do Botão]** (P.353).

Menu

• MENU →  → 5. Medição → Medição durante **AEL**

- Para mais informações sobre o bloqueio AE, consulte "[Bloquear a exposição \(Bloqueio AE\)](#)" (P.166).

Auto	A exposição é medida com o método selecionado para [Medição] (P.164).
 (média ponderada ao centro)	A câmara define a exposição com base no nível de luz médio para o enquadramento completo, atribuindo a maior ponderação à área no centro.
 (medição de ponto)	A câmara mede uma pequena parte (aproximadamente 2%) do enquadramento.
 Hi (medição pontual de altas luzes)	Aumenta a exposição da medição pontual. Assegura que motivos claros ficam claros.
 Sh (medição pontual de baixa luz)	Diminui a exposição da medição pontual. Assegura que motivos escuros ficam escuros.

Desativar o bloqueio AE após a captação (AEL Repor Auto)

: **PASMB** /S&Q: **PASM**

Configure a câmara para que esta desative automaticamente o bloqueio após a captação quando a exposição é bloqueada com o botão ao qual foi atribuída a função **[AEL]** (P.355) em **[Funcão do Botão]** (P.353).

Menu

• MENU →  → 5. Medição → **AEL** Repor Auto

Não	A exposição continua bloqueada após a captação. Prima o botão AEL para desativar o bloqueio.
Sim	O bloqueio da exposição é desativado após a captação.

👉 Quando são tiradas várias fotografias com funções como a captação sequencial, o temporizador automático personalizado ou o intervalo de disparo, o bloqueio da exposição será desativado após ter sido tirada uma série de fotografias.

Bloquear a exposição quando o botão do obturador é premido até meio (AEL press. até meio)



 : **PASMB**  /S&Q: **PASM**

Configure a câmara para que bloqueie a exposição quando o botão do obturador é premido até meio.

Menu

• MENU →  → 5. Medição → AEL press. até meio 

Não	A exposição não é bloqueada quando o botão do obturador é premido até meio. A exposição é determinada com base nas condições de captação quando o botão do obturador é premido na totalidade.
Sim	A exposição é bloqueada quando o botão do obturador é premido até meio.
Apenas S-AF	A exposição é bloqueada quando o botão do obturador é premido até meio apenas quando o modo AF é [S-AF] , [S-AF MF] , [*AF] ou [*AF MF] .

- ⓘ Se a exposição for bloqueada ao premir o botão ao qual foi atribuída a função **[AEL]** (P.355) em **[ Função do Botão]** (P.353), permanece bloqueada quando premir o botão do obturador até meio, independentemente desta definição.
- 👉 Se configurar a câmara para que não bloqueie a exposição quando o botão do obturador é premido até meio, pode seleccionar se a câmara mede o brilho para cada fotograma durante a captação sequencial.  "**Definir opções de medição para a captação sequencial (Medição durante )**" (P.170)

Definir opções de medição para a captação sequencial (Medição durante)

: **PASMB** /S&Q: **PASM**

Menu



- MENU →  → 5. Medição → Medição durante 

Não

A câmara mede a exposição ao capturar o primeiro fotograma e a exposição é bloqueada durante a captação sequencial.

Sim

A câmara mede o brilho e determina a exposição para cada fotograma.

- ⚠ Se a exposição for bloqueada ao premir o botão ao qual foi atribuída a função **[AEL]** (P.355) em **[Função do Botão]** (P.353) (P.166) ou ao premir o botão do obturador até meio (P.169), a exposição permanece bloqueada durante a captação sequencial, mesmo que **[Medição durante **] esteja definido para **[Sim]**.
- ⚠ Quando **[SH1]** ou **[ProCap SH1]** está definido, **[Medição durante **] é fixado em **[Não]**.

Medir o alvo de focagem ([]) Medição de ponto)

: **PASMB** /S&Q: **PASM**

Selecione se a câmara mede o alvo AF atual quando está selecionado [] para **[Medição]**. As definições podem ser ajustadas separadamente para medição pontual, medição pontual de altas luzes e medição pontual de baixa luz.

Menu

- MENU → → 5. Medição → [] Medição de ponto

1. Selecione um método de medição com o qual pretenda que a câmara meça o alvo AF atual e coloque uma marca de verificação (✓) junto do mesmo.
 - Selecione uma opção com e prima o botão **OK** para colocar uma marca de verificação (✓) junto da mesma. Para remover a marca de verificação, volte a premir o botão **OK**.

Pontual	Aplicado quando [Medição] está definido para [] (medição pontual).
Alta Luz Pontual	Aplicado quando [Medição] está definido para [Hi] (medição pontual de altas luzes).
Baixa Luz Pontual	Aplicado quando [Medição] está definido para [Sh] (medição pontual de baixa luz).

- ⓘ A opção selecionada produz efeitos quando [] Single ou [] Small está selecionado como modo alvo AF (P.109).
- ⓘ A câmara amplia o alvo AF selecionado durante o zoom de focagem (P.114).
- ⓘ Não se aplica quando é selecionada uma definição diferente de **[Desl.]** para **[Detecção de objeto]**.
- ⓘ Não se aplica quando **[C-AF+TR]** ou **[C-AF+TRME]** está selecionado para o Modo AF.







Alterar a sensibilidade ISO (ISO)







: **PASMB** /S&Q: **PASM**

Selecione um valor consoante o brilho do motivo. Valores mais elevados permitem-lhe fotografar cenas mais escuras, mas também aumentam o "ruído" (matizado) da imagem. Selecione **[Auto]** para deixar a câmara ajustar a sensibilidade de acordo com as condições de luz.

Super painel de controlo

- OK → ISO

 A sensibilidade ISO é definida separadamente para o modo de fotografia (modo ) e o modo de vídeo (modos /S&Q). As definições também podem ser semelhantes.  "Selecionar itens a definir separadamente para fotografias e vídeos (Definições separadas / )" (P.299)

Auto	<p>A sensibilidade é ajustada automaticamente consoante as condições de captação. Durante a captação de fotografias, pode escolher os valores máximo e padrão para a sensibilidade ISO (P.175).</p> <p>Pode alterar a velocidade do obturador à qual a sensibilidade ISO começa a aumentar nos modos P e A (P.176).</p> <p> Durante a gravação de vídeo, a sensibilidade ISO será definida para valores entre ISO 200 e 12800. Quando o seletor de modo é rodado para M, o controlo automático da sensibilidade ISO pode ser ativado, ao selecionar [Ligado] para [M ISO Auto]. Também pode escolher os valores máximo e padrão para a sensibilidade ISO.  "Definir o intervalo de valores de sensibilidade ISO selecionados no modo [Auto] (ISO-A Superior/Pred./ M ISO-A Superior/Pred.)" (P.175)</p>
L80, L100, 200–102400 (fotografia)	<p>Selecione um valor para a sensibilidade ISO. Nos modos P/A/S, recomenda-se [Auto] para cenas em que o brilho muda frequentemente.</p> <p> [L80] e [L100] estão disponíveis em todos os valores de passo de exposição.</p> <p> [L80] e [L100] reduzem o alcance dinâmico.</p>
200–12800 (gravação de vídeo)	<p>Selecione um valor para a sensibilidade ISO. ISO 200 oferece um bom equilíbrio entre ruído e alcance dinâmico.</p>

- ⚠ Combinar valores de **[ISO]** superiores a ISO 16000 com definições que utilizam um obturador eletrónico (por exemplo, modo silencioso ou bracketing de foco) define a velocidade de sincronização do flash para 1/50 s.
- ⚠ Independentemente do valor selecionado para a sensibilidade ISO, a velocidade de sincronização do flash para fotografias tiradas com bracketing ISO no modo silencioso é 1/50 s.
- ⚠ A sensibilidade ISO pode ser ajustada durante a gravação através de controlos táteis (P.81), ao rodar o seletor dianteiro ou traseiro (P.368) ou através dos botões (P.353).
- ⚠ Se for selecionado **[Tom Dramático]** ou **[Aguarela]** para o Modo Fotografia no modo , a sensibilidade não irá exceder ISO 1600 quando estiver selecionada a opção **[Auto]**.
- ⚠ Aplicam-se as seguintes restrições consoante o modo de fotografia:
 - **[OM-Log400], [HLG], [OM-Cinema1], [OM-Cinema2]:**
 - Se a **[Freq. fotogram. reprodu.]** selecionada para a qualidade de vídeo for 23,98p, 24,00p, 25,00p ou 29,97p, **[Auto]** está limitado a sensibilidades de ISO 400–6400.
 - Se a **[Freq. fotogram. reprodu.]** selecionada para a qualidade de vídeo for 50,00p ou 59,94p, **[Auto]** está limitado a sensibilidades de ISO 400–12800.
 - O valor mais baixo que pode ser manualmente selecionado é ISO 400.
 - **[Tom Dramático]/[Aguarela]:**
 - **[Auto]** está limitado a sensibilidades de ISO 200–3200.
 - **Filtros artísticos diferentes de [Tom Dramático]/[Aguarela]:**
 - Se a **[Freq. fotogram. reprodu.]** selecionada para a qualidade de vídeo for 23,98p, 24,00p, 25,00p ou 29,97p, **[Auto]** está limitado a sensibilidades de ISO 200–3200.
 - Se a **[Freq. fotogram. reprodu.]** selecionada para a qualidade de vídeo for 50,00p ou 59,94p, **[Auto]** está limitado a sensibilidades de ISO 200–6400.
 - **Outros modos de imagem:**
 - Se a **[Freq. fotogram. reprodu.]** selecionada para a qualidade de vídeo for 23,98p, 24,00p, 25,00p ou 29,97p, **[Auto]** está limitado a sensibilidades de ISO 200–6400.

Incrementos de EV para o controlo da sensibilidade ISO (Passo ISO)

: **PASMB** /S&Q: **PASM**

Selecione o tamanho dos incrementos utilizados ao ajustar a sensibilidade ISO. Selecione entre 1/3 e 1 EV.

Menu

- MENU →  → 3. ISO/Redução de ruído → Passo ISO

Definir o intervalo de valores de sensibilidade ISO selecionados no modo [Auto] (📷 ISO-A Superior/Pred./👤M ISO-A Superior/Pred.)

📷: **PASMB** 👤/S&Q: **PASM**

Selecione o intervalo de valores de sensibilidade ISO selecionados pela câmara quando **[Auto]** está selecionado para **[ISO]**.

Menu

- **MENU** → 📷₁ → 3. ISO/Redução de ruído → 📷 ISO-A Superior/Pred.
- **MENU** → 👤 → 3. ISO/Redução de ruído → 👤M ISO-A Superior/Pred.

Limite superior	Selecione a sensibilidade máxima selecionada automaticamente pela câmara. Defina o valor com Δ ∇ ou com os seletores dianteiro/traseiro.
Predefinição	Selecione a sensibilidade predefinida. Defina o valor com Δ ∇ ou com os seletores dianteiro/traseiro.

- Alterne entre **[Limite superior]** e **[Predefinição]** com \triangleleft \triangleright .

ⓘ As definições de limite superior e predefinição diferem durante a fotografia e a gravação de vídeo.
Se não for possível alcançar a exposição ideal sob as condições de abertura e velocidade do obturador, é aplicada uma sensibilidade inferior.

Definir a velocidade do obturador à qual a câmara aumenta automaticamente a sensibilidade ISO (📷 ISO-A Mais baixo V/O)

📷: **PASMB** 👤/S&Q: **PASM**

Selecione a velocidade do obturador à qual a câmara começa a aumentar a sensibilidade ISO quando está selecionado **[Auto]** para **[ISO]**.

Menu

• MENU → 📷₁ → 3. ISO/Redução de ruído → 📷 ISO-A Mais baixo V/O

Auto	A câmara define automaticamente.
1/8000 – 60 s	A câmara começa a aumentar a sensibilidade ISO à velocidade do obturador especificada. Prima o botão OK e define a velocidade do obturador com $\Delta \nabla$.

Selecionar os modos em que [Auto] pode ser utilizado para a sensibilidade ISO (📷 ISO Auto/📷M ISO Auto)

📷: PASMB 📷/S&Q: PASM

Selecione os modos em que **[Auto]** pode ser utilizado para a sensibilidade ISO.

Menu

- MENU → 📷₁ → 3. ISO/Redução de ruído → 📷 ISO Auto
- MENU → 📷 → 3. ISO/Redução de ruído → 📷M ISO Auto

📷 ISO Auto

P/A/S	A definição [Auto] pode ser utilizada para a sensibilidade ISO quando o modo de captação é P, A ou S .
P/A/S/M	A definição [Auto] pode ser utilizada para a sensibilidade ISO quando o modo de captação é P, A, S ou M .

📷M ISO Auto





Desl.	A definição [Auto] não pode ser utilizada para a sensibilidade ISO quando o modo de captação é M nos modos 📷/S&Q.
Ligado	A definição [Auto] pode ser utilizada para a sensibilidade ISO quando o modo de captação é M nos modos 📷/S&Q.

Opções de redução de ruído ISO elevado (Filtro de Ruído/ Filtro de Ruído)

: **PASMB** /S&Q: **PASM**

Reduza os artefactos de imagem ("ruído") em vídeos gravados com sensibilidades ISO elevadas. Tal pode ajudar a reduzir a "granulosidade" em vídeos gravados sob pouca luz. Pode escolher a quantidade de redução de ruído realizada.

Menu

- **MENU** →  → 3. ISO/Redução de ruído →  Filtro de Ruído
- **MENU** →  → 3. ISO/Redução de ruído →  Filtro de Ruído

Desl.	Redução de ruído desativada.
Suave	
Padrão	Selecione a quantidade de redução de ruído realizada.
Forte	

Opções de processamento de imagem (Proc. ISO baixo)

: **PASMB** /S&Q: **PASM**

Selecione o tipo de processamento aplicado às fotografias tiradas com sensibilidades ISO baixas com a captação sequencial.

Menu

• MENU →  → 3. ISO/Redução de ruído → Proc. ISO baixo

Priorid. drive	O processamento de imagem é adaptado de forma a não limitar o número de fotografias que podem ser tiradas numa única sequência.
Priorid. detalhes	O processamento de imagem dá prioridade à qualidade da imagem.

🔗 As fotografias tiradas na captação individual são processadas no modo **[Priorid. detalhes]** mesmo que esteja selecionada a opção **[Priorid. drive]**.

Opções de redução de ruído de exposições longas (Red. Ruído)

: **PASMB** /S&Q: **PASM**

Selecione se as fotografias tiradas com velocidades do obturador baixas devem ser processadas para reduzir os artefactos de imagem ("ruído"). A velocidades baixas do obturador, é produzido ruído devido ao calor gerado pela própria câmara. Após cada fotografia ser tirada, a câmara captura uma segunda imagem para redução do ruído, provocando um atraso igual ao da velocidade do obturador seleccionada, antes que possa ser tirada a próxima fotografia.

Menu

• MENU →  → 3. ISO/Redução de ruído → Red. Ruído

Desl.	Redução de ruído não realizada.
Ligado	A redução de ruído é realizada em todas as velocidades do obturador.
Auto	A redução de ruído é realizada automaticamente quando a temperatura interna da câmara for elevada.

- ⓘ Durante a redução de ruído, a câmara apresenta o tempo restante até o processo estar concluído.
- ⓘ Durante a captação sequencial, é automaticamente seleccionada a opção **[Desl.]** e a redução de ruído não é realizada.
- ⓘ A redução de ruído poderá não produzir os efeitos desejados em função do motivo e das condições de captação.
- 🔊 Para utilizar esta função no modo silencioso, é necessário que configure a definição **[Def. Silêncio [♥]]** (P205).

Fotografia com flash

Utilizar um flash (Fotografia com flash)

Ao utilizar uma unidade de flash concebida para utilização com a câmara, pode seleccionar entre vários modos de captação para satisfazer as suas necessidades.

Unidades de flash concebidas para serem utilizadas com a câmara

Escolha uma unidade de flash que se adeque às suas necessidades, tendo em consideração fatores como a saída necessária e se a unidade suporta fotografia macro. As unidades de flash concebidas para comunicar com a câmara suportam uma variedade de modos de flash, incluindo TTL-AUTO e Super FP. As unidades de flash podem ser montadas na sapata da câmara ou ligadas com um cabo (disponível separadamente) e um suporte de flash. A câmara também suporta os seguintes sistemas de controlo de flash sem fios:

Fotografia com flash controlado por rádio: Modos CMD, ⚡CMD, RCV e X-RCV

A câmara controla uma ou mais unidades de flash remoto através de sinais de rádio. A variedade de locais nos quais as unidades de flash podem ser colocadas aumenta. As unidades de flash podem controlar outras unidades compatíveis ou ser montadas com comandos/recetores de rádio para permitir a utilização de unidades que de outra forma não suportem controlo de flash por rádio.

Fotografia com flash com controlo remoto sem fios: Modo Ctr. Rmt.

A câmara controla uma ou mais unidades de flash remoto através de sinais óticos. O modo flash pode ser seleccionado, utilizando controlos da câmara ([P.191](#)).

Funcionalidades disponíveis com unidades de flash compatíveis

Unidade de flash	Modo de controlo do flash	GN (número-guia, ISO 100)	Sistemas sem fios suportados
FL-700WR	TTL-AUTO, MANUAL, FP TTL AUTO, FP MANUAL, MULTI, RC, SL MANUAL	GN 42 (75/150 mm ¹) GN 21 (12/24 mm ¹)	CMD, ⚡CMD, RCV, X-RCV, RC
FL-900R	TTL-AUTO, AUTO, MANUAL, FP TTL AUTO, FP MANUAL, MULTI, RC, SL AUTO, SL MANUAL	GN 58 (100/200 mm ¹) GN 27 (12/24 mm ¹)	RC
STF-8	TTL-AUTO, MANUAL, RC ²	GN 8,5	RC ²
FL-LM3	Varia de acordo com as definições da câmara.	GN 9,1 (12/24 mm ¹)	RC ²

1 Distância focal máxima da objetiva à qual a unidade pode fornecer cobertura de flash (os valores a seguir à barra são distâncias focais equivalentes no formato de 35 mm).

2 Funciona apenas como comando (transmissor).

Instalar unidades de flash compatíveis

Os métodos utilizados para instalar e operar unidades de flash externas variam consoante a unidade. Consulte a documentação fornecida com a unidade para mais informações. As instruções aqui descritas aplicam-se ao FL-LM3.

⚠ Confirme que tanto a câmara como a unidade de flash estão desligadas. Colocar ou retirar uma unidade de flash com a câmara ou a unidade de flash ligada poderia danificar o equipamento.

1. Retire a tampa da sapata e coloque o flash.

- Deslize o flash até que a base encaixe no lugar na parte posterior da sapata.

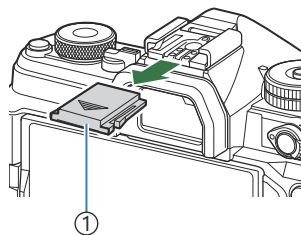

① Tampa da sapata

2. Posicione a cabeça do flash para fotografia com flash rebatido ou iluminação direta.

- A cabeça do flash pode ser girada para cima e para a direita ou para a esquerda.

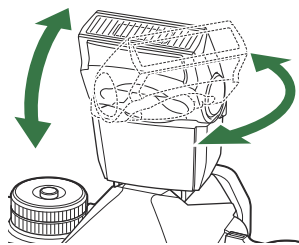

⚠ Tenha em atenção que a saída de flash pode ser insuficiente para uma exposição correta quando é utilizada a iluminação com flash rebatido.

3. Rode a alavanca **ON/OFF** do flash para a posição **ON**.

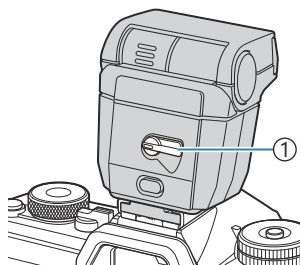

① Alavanca **ON/OFF**

- Rode a alavanca para a posição **OFF** quando o flash não estiver a ser utilizado.

Retirar unidades de flash

1. Premindo sem soltar o botão **UNLOCK**, deslize a unidade de flash para fora da sapata.

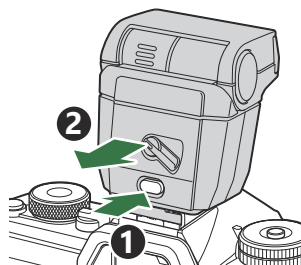

Selecionar um modo de flash (Modo Flash)





 : **PASMB**  / S&Q : **PASM**

Super painel de controlo

- **OK** → Modo Flash

Modos de flash

Os modos de flash que são apresentados variam consoante a configuração de [\[Def. Modo Flash\] \(P.189\)](#).

	Prench.	<p>Ativa o flash.</p> <p>ⓘ A velocidade do obturador pode ser definida para valores entre o valor selecionado para [⚡ Limite Lento] (P.193) e [⚡ Sincr-X] (P.192).</p>
	Flash Desl.	<p>Desativa o flash.</p> <p>ⓘ O flash não irá disparar mesmo que a unidade esteja ligada.</p>
	Slow	<p>São utilizadas velocidades do obturador lentas para captar tanto o motivo principal como o fundo.</p> <p>ⓘ A velocidade do obturador é definida de acordo com o valor de exposição medido pela câmara e não é limitada pela opção selecionada para [⚡ Limite Lento].</p>
	Manual	<p>O flash dispara no nível selecionado.</p> <p>Aparece apenas quando está instalado o FL-LM3 e o STF-8.</p>

Modos de flash e combinações de definições

Os modos de flash e as combinações de definições necessárias para cada um são os seguintes.

Modo Flash: Prench.

Esta definição está disponível apenas nos modos **P/A/S/M/B**.

[Redução Olhos vermelh] ¹	[Def. Sincronização] ¹	Apresentação no super painel de controlo	Redução Olhos vermelh	Temporização do flash
[Não]	[Primeira cortina]		Não	Sincronização de cortina dianteira
	[Segunda cortina]			Sincronização de cortina traseira ²
[Sim]	[Primeira cortina]		Sim	Sincronização de cortina dianteira
	[Segunda cortina]			Sincronização de cortina traseira ²

1 O flash de redução de olhos vermelhos é definido em **[Redução Olhos vermelh]** e a temporização do flash é definida em **[Def. sincronização]**. **[Def. Modo Flash]** (P.189)

2 Mesmo se **[Segunda cortina]** estiver selecionado para **[Def. sincronização]**, se **[Live Comp]** (P.74) estiver definido no modo **B**, o flash irá disparar na sincronização de primeira cortina.

Nos modos **P/A/S/M**, a gama de velocidades do obturador disponíveis é de 60 s a 1/250 s. A gama de velocidades disponíveis pode ser ainda mais limitada através das opções do menu. **[Sincr-X]** (P.192), **[Limite Lento]** (P.193)

Modo Flash: Slow

Esta definição está disponível apenas nos modos **P/A**.

[Redução Olhos vermelh] ¹	[Def. Sincronização] ¹	Apresentação no super painel de controlo	Redução Olhos vermelh	Temporização do flash
[Não]	[Primeira cortina]	⚡ Slow	Não	Sincronização de cortina dianteira
	[Segunda cortina]	⚡ Slow2		Sincronização de cortina traseira
[Sim]	[Primeira cortina]	👁️ Slow	Sim	Sincronização de cortina dianteira
	[Segunda cortina]	👁️ Slow2		Sincronização de cortina traseira







1 O flash de redução de olhos vermelhos é definido em **[Redução Olhos vermelh]** e a temporização do flash é definida em **[Def. sincronização]**. 🖱️ [\[Def. Modo Flash\] \(P.189\)](#)

👁️ A gama de velocidades do obturador disponíveis é de 60 s a 1/250 s. A gama de velocidades disponíveis pode ser ainda mais limitada através das opções do menu. 🖱️ [\[⚡ Sincr-X\] \(P.192\)](#), [\[⚡ Limite Lento\] \(P.193\)](#)

Modo Flash: Manual

Esta opção aparece apenas quando está instalado o FL-LM3. Esta definição está disponível apenas nos modos **P/A/S/M/B**.

[Redução Olhos vermelh]	[Def. sincronização]	Apresentação no super painel de controlo	Redução Olhos vermelh	Temporização do flash
(independentemente da definição)	(independentemente da definição)	⚡ Manual	Não	Sincronização de cortina dianteira

- ☞ Nos modos **P/A/S/M**, a gama de velocidades do obturador disponíveis é de 60 s a 1/250 s. A gama de velocidades disponíveis pode ser ainda mais limitada através das opções do menu.  [ **Sincr-X**] (P.192), [ **Limite Lento**] (P.193)
- ☞ Pode seleccionar o valor de saída do flash seleccionando [ **Manual**] com o botão    e premindo o botão **INFO** ou seleccionando [**Valor Manual**] no super painel de controlo.

- ⓘ No modo de redução de olhos vermelhos, o obturador será libertado aproximadamente um segundo após o pré-flash inicial de redução de olhos vermelhos. Não mova a câmara até a captação estar concluída. Tenha também em atenção que a redução de olhos vermelhos poderá não produzir os resultados desejados em algumas condições.
- ⓘ A velocidade do obturador mais rápida disponível quando o flash dispara é de 1/250 s. Fundos claros em fotografias tiradas com o flash podem ficar sobreexpostos.
- ⓘ A velocidade de sincronização do flash para os modos silenciosos (P.205), Foto de alta resol. (P.255) e bracketing de foco (P.296) é de 1/100 s. Ademais, combinar valores de **[ISO]** superiores a ISO 16000 com definições que utilizam um obturador eletrónico (por exemplo, modo silencioso ou bracketing de foco) define a velocidade de sincronização do flash para 1/50 s. A velocidade de sincronização do flash também é definida para 1/50 s durante o bracketing ISO (P.293).
- ⓘ Até a saída de flash mínima disponível pode ser demasiado clara a uma curta distância. Para evitar sobreexposição em fotografias tiradas a curta distância, selecione o modo **A** ou **M** e escolha uma abertura mais pequena (número f maior) ou selecione uma definição inferior para **[ISO]**.

Configurar os modos de flash (Def. Modo Flash)

: **PASMB** /S&Q: **PASM**

Selecione que modos são apresentados no ecrã de seleção do modo de flash.

Menu

• MENU →  → 6. Flash → Defs. Modo Flash

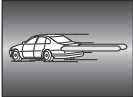
Redução Olhos vermelh	<p>Reduza os "olhos vermelhos" em retratos.</p> <p>[Não]: A câmara não apresenta modos de redução de olhos vermelhos.</p> <p>[Sim]: A câmara apresenta modos de redução de olhos vermelhos.</p>
Def. sincronização	<p>Selecione o momento em que o flash dispara.</p> <p>[Primeira cortina]: O flash dispara quando o obturador está totalmente aberto.</p> <p>[Segunda cortina]: O flash dispara imediatamente antes de o obturador fechar. Os objetos em movimento parecem deixar rastros de luz atrás deles.</p> 

Ajustar a saída do flash (Comp. Exposição Flash)

: **PASMB** /S&Q: **PASM**

A saída do flash pode ser ajustada se achar que o seu motivo está sobreexposto ou subexposto, mesmo que a exposição no resto do enquadramento seja adequada.

 A compensação do flash está disponível em todos os modos, exceto o manual.

Super painel de controlo

- **OK** ➔ Comp. Exposição Flash

 Alterações à intensidade do flash feitas com a unidade de flash externa são adicionadas às alterações feitas com a câmara.

Controlo de flash remoto sem fios (⚡ Modo Ctr. Rmt.)

: **PASMB** /S&Q: **PASM**

Ajuste as definições para o controlo de flash remoto sem fios. O controlo remoto está disponível com unidades de flash opcionais, que suportem controlo remoto sem fios ("flash RC sem fios"). Para obter informações sobre a utilização do controlo de flash remoto sem fios, consulte "[Fotografia com flash com controlo remoto sem fios](#)" (P.482).

Menu

- MENU →  → 6. Flash → ⚡ Modo Ctr. Rmt.

Desl.	Controlo de flash remoto sem fios desativado.
Ligado	Controlo de flash remoto sem fios ativado. A câmara apresenta definições para o controlo de flash remoto sem fios.

- Selecionar **[Ligado]** e premir **OK** no ecrã de espera de captação apresenta o super painel de controlo do modo RC no ecrã da câmara. Para visualizar o super painel de controlo normal, prima o botão **INFO**.

Escolher uma velocidade de sincronização do flash (⚡ Sincr-X)

: **PASMB** /S&Q: **PASM**

Escolha a velocidade do obturador mais rápida disponível para a fotografia com flash.
Escolha a velocidade do obturador mais rápida disponível para a fotografia com flash, independentemente do brilho do motivo.

Menu

• MENU →  → 6. Flash → ⚡ Sincr-X

Escolher a velocidade do obturador mínima (⚡ Limite Lento)

: **PASMB** /S&Q: **PASM**

Escolha a velocidade do obturador mais lenta disponível para a fotografia com flash nos modos **P/A**. Este item é utilizado para selecionar a definição mais lenta disponível para quando a câmara seleciona a velocidade do obturador automaticamente durante a fotografia com flash, independentemente do quão escuro o motivo possa ser.

ⓘ Não tem efeito nos modos de sincronização lenta (⚡ Slow, ⚡ Slow2, ⚡Ⓞ Slow e ⚡Ⓞ Slow2).

Menu

- MENU →  → 6. Flash → ⚡ Limite Lento

Compensação do flash e da exposição

( + )

: **PASMB** /S&Q: **PASM**

Selecione se a compensação da exposição é adicionada ao valor de compensação do flash. Para obter informações sobre a compensação de flash, consulte "[Ajustar a saída do flash \(Comp. Exposição Flash\)](#)" (P.190).

Menu

• MENU →  → 6. Flash →  + 

Desl.	A compensação do flash e da exposição são definidas de forma independente.
Ligado	O valor da compensação da exposição é adicionado ao valor de compensação do flash.

Definir o equilíbrio da exposição para medição TTL (Medição Flash equilibr.)

: **PASMB** /S&Q: **PASM**

Defina o equilíbrio da exposição a utilizar quando se utiliza um flash externo no modo de medição TTL.

Menu

• MENU →  → 6. Flash → Medição Flash equilibr.

Desl.	Dá prioridade ao motivo durante a medição.
Ligado	Dá prioridade ao equilíbrio entre o motivo e o fundo durante a medição.

 Quando se seleciona **[Ligado]**, recomenda-se que defina **[ISO]** para **[Auto]**.

Captação sequencial/Temporizador automático

Efetuar a captação sequencial/com temporizador automático

: **PASMB** /S&Q: **PASM**

Ajuste as definições para a fotografia sequencial ou com temporizador automático. Selecione uma opção consoante o seu motivo. Também estão disponíveis outras opções, como os modos antichoque e silencioso.



🔗 Fixe a câmara devidamente num tripé para a captação com temporizador automático.









Super painel de controlo

- OK → Drive (/🌞)

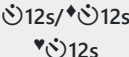
Menu

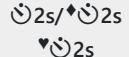
- MENU → 1 → 7. Modo drive → Drive (/🌞)

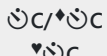
	Único	Avanço fotograma a fotograma. A câmara tira uma fotografia de cada vez que o botão do obturador é premido na totalidade.
	Sequencial	A câmara tira fotografias com até 20 fps enquanto o botão do obturador é mantido premido na totalidade. Se [C-AF] , [C-AF MF] , [C-AF+TR] , ou [C-AF+TR MF] for selecionado para [📷 Modo AF] (P.102), a câmara focará antes de cada fotografia. Se [Medição durante ] (P.170) estiver definido para [Sim] , a câmara medirá o brilho e determinará a exposição antes de cada fotografia.

 SH1	Sequencial alta velocidade SH1	<p>A câmara tira fotografias com até 120 fps enquanto o botão do obturador é mantido premido na totalidade. A focagem, exposição e balanço de brancos são fixados nos valores da primeira fotografia em cada série.</p>
 SH2	Sequencial alta velocidade SH2	<p>A câmara tira fotografias com até 50 fps enquanto o botão do obturador é mantido premido na totalidade. Se [C-AF], [C-AFMF], [C-AF+TR], ou [C-AF+TRMF] for selecionado para [Modo AF] (P.102), a câmara focará antes de cada fotografia.</p> <p>Se [Medição durante] (P.170) estiver definido para [Sim], a câmara medirá o brilho e determinará a exposição antes de cada fotografia.</p>
ProCap ProCap SH1 ProCap SH2	Captura Pro	<p>A captação começa quando o botão do obturador é premido até meio. A câmara começa a gravar fotografias, incluindo as captadas enquanto o botão foi premido até meio, quando o botão é premido até ao fim (P.207). A focagem e a exposição durante cada modo ProCap são as mesmas que para [] (♥Sequencial), [] (♥Sequencial alta velocidade SH1) e [] (♥Sequencial alta velocidade SH2).</p>
 12s /  12s ♥  12s	Tempor. auto 12 s	<p>O obturador é libertado 12 segundos após o botão do obturador ser premido na totalidade. A luz do temporizador automático acender-se-á durante cerca de 10 segundos e, em seguida, começará a piscar cerca de 2 segundos antes de o obturador ser libertado. A câmara foca quando o botão do obturador é premido até meio.</p>
 2s /  2s ♥  2s	Tempor. auto 2 s	<p>Quando o botão do obturador é premido na totalidade, a luz do temporizador automático ficará intermitente e será tirada uma fotografia após cerca de 2 segundos. A câmara foca quando o botão do obturador é premido até meio.</p>
 C /  C ♥  C	Temp. personalizado	<p>Ajuste as definições do temporizador automático, incluindo o atraso do temporizador e o número de fotografias tiradas quando o temporizador expira (P.202).</p>

 Pode seleccionar a velocidade de avanço de fotografias e o número máximo de fotografias em cada série (P.200).

- 📷 Itens marcados com **◆** permitem-lhe tirar fotografias com redução da ligeira desfocagem da câmara causada pelo funcionamento do obturador. Utilize esta opção quando mesmo um movimento ligeiro da câmara pode provocar desfocagem, como, por exemplo, durante a fotografia macro ou teleobjetiva. Isto é configurado quando **[Antichoque [◆]]** é definido para **[Ligado]** em **[Def. antichoque [◆]]** (P.204).
- 📷 Itens marcados com **♥** utilizam o obturador eletrónico. Utilize-os com velocidades do obturador mais rápidas do que 1/8000 segundos ou em definições em que o som do obturador não seria conveniente.
- 📷 Os modos **▼** SH2 e ProCap SH2 apenas podem ser utilizados com objetivas específicas. Visite o nosso website para obter mais informações.
- 📷 Para cancelar o temporizador automático ativado, prima **▽**.
- 📷 Nos modos **☐**, **◆**, **♥** e ProCap, a câmara apresenta a visualização através da objetiva durante a captação. Nos modos **▼** SH1, **▼** SH2, ProCap SH1 e ProCap SH2, apresenta a fotografia imediatamente anterior ao fotograma atual.
- ⚠ Quando utilizar **▼** SH2 ou ProCap SH2 com **[C-AF]**, **[C-AF MF]**, **[C-AF+TR]** ou **[C-AF+TR MF]** selecionado para o Modo AF (P.102) e um valor de abertura superior a F8, a precisão da focagem diminuirá. **●**F será apresentado no ecrã.
- ⚠ Nos modos **▼** SH1 e ProCap SH1, o limite inferior da velocidade do obturador é 1/15 s.
- ⚠ Nos modos **▼** SH2 e ProCap SH2, o limite inferior da velocidade do obturador é 1/640 s quando **[Fps máx.]** em **[Def. de captação sequencial]** está definido para **[50 fps]** e 1/160 s quando está definido para **[25fps]**, **[16.7fps]** ou **[12.5fps]**.
- ⚠ A velocidade de disparo será inferior quando **[ISO]** for 16000 ou superior.
- ⚠ Quando **[ISO]** estiver definido para 16000 ou superior no modo **▼**, a velocidade de sincronização do flash será de 1/50 s e a velocidade de disparo será limitada a um máximo de 10 fps.
- ⚠ Se ficar em frente à câmara para premir o botão do obturador quando utilizar o temporizador automático, a fotografia pode ficar desfocada.
- ⚠ A velocidade da captação sequencial varia consoante a objetiva que estiver a utilizar e a focagem da objetiva de zoom.
- ⚠ Durante a captação sequencial, se o ícone do nível da bateria estiver intermitente devido a bateria fraca, a câmara deixa de disparar. A câmara pode não guardar todas as fotografias, dependendo da quantidade restante de carga da bateria.
- ⚠ As fotografias tiradas nos modos silencioso e Captura Pro podem ficar distorcidas se o motivo ou a câmara se mover rapidamente durante a captação.
- ⚠ Para utilizar o flash nos modos de captação silenciosos, selecione **[Permitir]** para **[Modo Flash]** em **[Def. Silêncio [♥]]** (P.205).
- ⚠ A velocidade de disparo poderá ser inferior ao fotografar num local escuro. Poderá conseguir aumentar a velocidade de disparo, ao definir **[Visão Noturna]** para **[Desl.]**. **🗨** "Facilitar a visualização do ecrã em locais escuros (**📷** Visão Noturna)" (P.382)

Número de fotografias que podem ser tiradas

A câmara apresenta o número de fotografias que podem ser armazenadas na memória intermédia restante, nos seguintes casos:

- Quando o botão do obturador é premido até meio, quando o botão do obturador é premido na totalidade, ao gravar no cartão SD





Quando fica **[00]** (vermelho), a câmara não conseguirá gravar a fotografia seguinte. Quando as imagens na memória intermédia são gravadas no cartão, o número aumentará e a câmara conseguirá gravar fotografias.

- ⚠ Não é apresentado quando não existe nenhum cartão na câmara.
- ⚠ Poderá não ser apresentado consoante as funções que estejam a ser utilizadas.
- ⚠ O número é aproximado e não exato. Poderá mudar consoante as condições de captação.

Configurar as funções de captação sequencial (Def. de captação sequencial)



 : **PASMB**  / **S&Q: PASM**

Pode escolher que tipos de modos de captação sequencial são apresentados quando prime o botão    e a velocidade/número de fotografias máximo para cada modo de captação sequencial.

Menu



- MENU →  → 7. Modo drive → Defs. de captação sequencial

1. Selecione um modo de captação sequencial que pretenda que seja apresentado e coloque uma marca de verificação (✓) junto do mesmo.

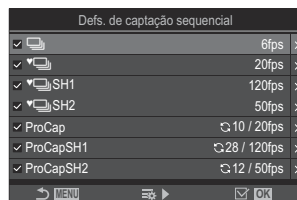
- Selecione uma opção com   e prima o botão **OK** para colocar uma marca de verificação (✓) junto da mesma. Para remover a marca de verificação, volte a premir o botão **OK**.









Ecrã Defs. de captação sequencial

 [] é apresentado quando [Antichoque []] é definido para [Ligado] em [Def. antichoque []] (P.204).

2. Prima .

3. Configure opções.

<p>Fps máx.</p>	<p>Defina a velocidade de disparo para a captação sequencial. Os números indicam as velocidades máximas aproximadas.</p> <p>/♦: 1–6 fps</p> <p>♥: 5, 10, 15, 20 fps</p> <p>♥SH1: 30, 60, 100, 120 fps</p> <p>♥SH2: 12,5, 16,7, 25, 50 fps</p> <p>ProCap: 5, 10, 15, 20 fps</p> <p>ProCap SH1: 30, 60, 100, 120 fps</p> <p>ProCap SH2: 12,5, 16,7, 25, 50 fps</p>
<p>Molduras pré-obtur. (apenas ProCap/ProCap SH1/ProCap SH2)</p>	<p>Defina o número de fotografias a captar antes de o botão do obturador ser premido na totalidade entre 0 e 70.</p>
<p>Limit. cont. molduras</p>	<p>Defina o número total de fotografias entre 2 e 99 (incluindo as molduras pré-obtur.) a captar. Pode limitar o número de fotografias que são captadas após premir o botão do obturador na totalidade. A captação termina automaticamente quando o limite é alcançado.</p> <ul style="list-style-type: none"> • Selecione [Desl.] se não pretender colocar um limite no número de fotografias. • Para colocar um limite no número de fotografias, selecione o número e prima o botão OK. É apresentado o ecrã de definição. Pode alterar o número com Δ ∇. • No caso da Captura Pro, o número de fotografias inclui os fotografias pré-obturador.  "Fotografar sem retardamento da obturação (Captura Pro)" (P.207)

- ① Quando o Modo Fotografia está definido para Filtro Artístico, Perfil monocromático ou Perfil de cor, o número máximo de Molduras pré-obtur. é 65.
- ① Quando **[HDR]**, **[Empilhamento de Foco]** ou **[Focus BKT]** está ativado, a opção **[Limit. cont. molduras]** estará **[Desl.]**.
- ① Ao utilizar ♥SH2 ou ProCap SH2, uma velocidade de disparo de **[50fps]** apenas pode ser configurada com objetivas específicas. Para informações sobre as objetivas compatíveis, visite o nosso website.

Configurar as funções de temporizador automático (Definições Tempor. auto)

: **PASMB** /S&Q: **PASM**







Pode escolher que tipos de modos de temporizador automático são apresentados quando prime o botão  e altere as definições de temporizador automático, como, por exemplo, o tempo que a câmara aguarda antes de tirar uma fotografia e o número de fotogramas que capta.

Menu



• MENU →  → 7. Modo drive → Definições Tempor. auto

1. Selecione um modo de temporizador automático que pretenda que seja apresentado e coloque uma marca de verificação (✓) junto do mesmo.

- Selecione uma opção com Δ ∇ e prima o botão **OK** para colocar uma marca de verificação (✓) junto da mesma. Para remover a marca de verificação, volte a premir o botão **OK**.

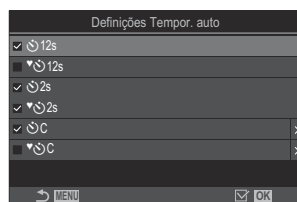
 [ 12s], [ 2s] e [ C] é apresentado quando [Antichoque ] é definido para [Ligado] em [Def. antichoque ] (P.204).



2. Ao definir o Temp. personalizado, selecione [ C]/[ 2s]/[ C] (Temp. personalizado) e prima \triangleright .

3. Configure opções.

N.º de Dispositivos	Selecione o número de fotografias tiradas quando o temporizador expira.
 Temporizador	Selecione o tempo que a câmara espera para começar a fotografar após o botão do obturador ser premido na totalidade.
Tempo de intervalo	Se o número de fotografias for 2 ou mais, selecione o intervalo entre as fotografias tiradas quando o temporizador expira.

Todos enquadram. AF

[Desl.]: Se o número de fotografias for 2 ou mais, a focagem é bloqueada quando é tirada a primeira fotografia.

[Ligado]: A câmara foca antes de cada fotografia.

Fotografar sem a vibração causada pelas operações do botão do obturador (Def. antichoque [◆])

 : **PASMB**  /S&Q: **PASM**

Os modos de captação antichoque podem ser utilizados para reduzir a desfocagem ligeira causada pelo movimento do obturador.

Utilize esta opção quando mesmo um movimento ligeiro da câmara pode provocar desfocagem, como, por exemplo, durante a fotografia macro ou teleobjetiva.

Menu

• MENU →  → 7. Modo drive → Defs. Antichoque [◆]

Antichoque [◆]	<p>[Desl.]: Os modos de captação antichoque ([◆□], [◆□], etc.) não são apresentados no ecrã de seleção do modo drive. São apresentados os modos de captação normais ([□], [□], etc.).</p> <p>[Ligado]: Os modos de captação antichoque ([◆□], [◆□], etc.) são apresentados no ecrã de seleção do modo drive. Não são apresentados os modos de captação normais ([□], [□], etc.).</p>
Tempo de espera	<p>Selecione o tempo que a câmara espera para começar a fotografar após o botão do obturador ser premido na totalidade, ao fotografar nos modos de captação antichoque.</p> <p>[0 s], [1/8 s], [1/4 s], [1/2 s], [1 s], [2 s], [4 s], [8 s], [15 s], [30 s]</p>

- Certifique-se de que existe uma marca de verificação (✓) junto de um modo de captação sequencial com ◆ em **[Def. de captação sequencial]** (P.200).
- Selecione um modo com ◆ (P.196), prima o botão **OK** e, em seguida, tire fotografias. Após o tempo especificado ter decorrido, o obturador será libertado e serão tiradas fotografias.



Fotografar sem o som do obturador (Def. Silêncio [♥])

 : **PASMB**  /S&Q: **PASM**



Em situações em que o som do obturador possa ser um problema, pode utilizar os modos de captura silenciosos para fotografar sem qualquer barulho. É utilizado um obturador eletrônico para reduzir a vibração minúscula da câmara causada pelo movimento do obturador mecânico, tal como acontece com a fotografia antichocho.

Menu

• MENU →  → 7. Modo drive → Defs. Silêncio [♥]

Tempo de espera	Selecione o tempo que a câmara espera para começar a fotografar após o botão do obturador ser premido na totalidade, ao fotografar nos modos de captura silenciosos. [0 s], [1/8 s], [1/4 s], [1/2 s], [1 s], [2 s], [4 s], [8 s], [15 s], [30 s]
Red. Ruído	[Desl.] : Fotografa normalmente. [Auto] : Reduz o "ruído" da imagem em exposições longas durante a fotografia silenciosa. O som do obturador pode ser audível quando a redução do ruído está ativa.
	Selecione se permite que [] (P.422) seja emitido conforme especificado.
Iluminad. AF	Selecione se permite que o [Iluminad. AF] (P.139) funcione conforme especificado.
Modo Flash	Selecione se o flash funciona conforme especificado.

ⓘ Durante a captura de alta resolução (P.255), **[**], **[Iluminad. AF]** e **[Modo Flash]** funcionam no modo **[Permitir]** mesmo que estejam definidas para **[Não permitir]**.

Contudo, quando a função **[Foto de alta resol.]** está definida para **[Ligado **], **[Modo Flash]** é fixado em **[ Flash Desl.]**.

- Certifique-se de que existe uma marca de verificação (✓) junto de um modo de captura sequencial com ♥ em **[Def. de captura sequencial]** (P.200).

- Selecione um modo com ♥ (P.196), prima o botão **OK** e, em seguida, tire fotografias. O ecrã fica escuro durante uns momentos quando o obturador é libertado. O obturador não emite qualquer som.
- ⓘ Os resultados pretendidos poderão não ser alcançados perante fontes de luz cintilantes, como lâmpadas fluorescentes ou LED, ou se o motivo se mover abruptamente durante a captação.
- ⓘ A velocidade do obturador mais rápida disponível é de 1/32000 s.
- ⓘ A velocidade de sincronização do flash será de 1/50 s quando **[ISO]** for 16000 ou superior.

Fotografar sem retardamento da obturação (Captura Pro)

📷: PASMB **📷/S&Q: PASM**

A captação é iniciada quando o botão do obturador é premido até meio. No momento em que o botão é premido até ao fim, a câmara começará a guardar as últimas n fotografias tiradas no cartão de memória, sendo que n é um número selecionado antes de a captação ser iniciada. Se o botão for mantido premido na totalidade, a captação continuará até que seja gravado o número de fotografias selecionado. Utilize esta opção para captar momentos que poderia perder de outra forma, devido às reações do seu motivo ou ao retardamento do obturador.

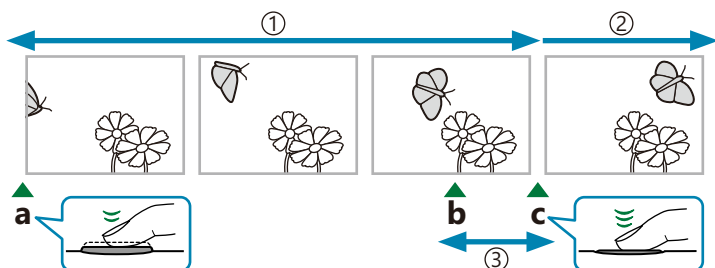

① Até 70 fotografias

② A fotografia sequencial continua

③ Retardamento do obturador

a Botão do obturador premido até meio

b O momento que deseja

c Botão do obturador premido até ao fim

Captura Pro (ProCap)

Selecione esta opção se prever que a distância até ao motivo mudará durante a captação. A câmara fotografa com até 20 fps. Pode ser captado um máximo de 70 fotografias antes de o botão do obturador ser premido até ao fim. Se **[C-AF]**, **[C-AFMF]**, **[C-AF+TR]**, ou **[C-AF+TRMF]** for selecionado para **📷 Modo AF (P.102)**, a câmara focará antes de cada fotografia.

Captura Pro SH1 (ProCap SH1)

Selecione esta opção se for pouco provável que a distância até ao motivo mude muito durante a captação. A câmara fotografa com até 120 fps. Pode ser captado um máximo de 70 fotografias antes de o botão do obturador ser premido até ao fim. A câmara irá utilizar **[S-AF]** quando for selecionado **[C-AF]** ou **[C-AF+TR]** para o **📷 Modo AF (P.102)** e **[S-AFMF]** quando for selecionado **[C-AFMF]** ou **[C-AF+TRMF]**.

🕒 No modo **[ProCap SH1]**, o limite inferior da velocidade do obturador é 1/15 s.

Captura Pro SH2 (ProCap SH2)

A câmara fotografa com até 50 fps. Pode ser captado um máximo de 70 fotogramas antes de o botão do obturador ser premido até ao fim. Se **[C-AF]**, **[C-AF MF]**, **[C-AF+TR]**, ou **[C-AF+TR MF]** for selecionado para **[Modo AF]** (P.102), a câmara focará antes de cada fotografia.

- ⓘ O modo **[ProCap SH2]** apenas está disponível com objetivas específicas. Visite o nosso website para obter mais informações.
- ⓘ Ao utilizar o modo AF **[C-AF]**, **[C-AF MF]**, **[C-AF+TR]** ou **[C-AF+TR MF]** (P.102) e um valor de abertura superior a F8 no modo **[ProCap SH2]**, a precisão da focagem diminuirá. ● F será apresentado no ecrã.
- ⓘ No modo **[ProCap SH2]**, o limite inferior da velocidade do obturador é 1/640 s quando **[Fps máx.]** em **[Def. de captura sequencial]** está definido para **[50fps]** e 1/160 s quando está definido para **[25fps]**, **[16.7fps]** ou **[12.5fps]**.

Super painel de controlo

- OK → Drive (📷/📸)

Menu

- MENU → **Q1** → 7. Modo drive → Drive 📷/📸

1. Selecione ProCap, ProCap SH1 ou ProCap SH2 e prima o botão **OK**.

- ⓘ Quando o Modo Fotografia está definido para Filtro Artístico, Perfil monocromático ou Perfil de cor, o número máximo de Molduras pré-obtur. é 65.

2. Prima o botão do obturador até meio para iniciar a captura.

- Quando o botão do obturador for premido até meio, será apresentado um ícone de captura (📸). Se o botão for mantido premido até meio durante mais de um minuto, a captura terminará e o ícone 📸 desaparecerá do ecrã. Volte a premir o botão do obturador até meio para retomar a captura.
- A captura continuará enquanto o botão do obturador for premido até ao fim, até se atingir o número de fotografias selecionado para **[Limit. cont. molduras]**.



- 🔗 As definições **[Fps máx.]**, **[Molduras pré-obtur.]** e **[Limit. cont. molduras]** podem ser ajustadas em **[Def. de captura sequencial]** (P.200).

3. Prima o botão do obturador até ao fim para começar a guardar as fotografias no cartão de memória.

- ⚠ A Captura Pro não está disponível quando a câmara está ligada a um smartphone (Wi-Fi).
- ⚠ A cintilação provocada por luzes fluorescentes ou pelo amplo movimento do motivo, etc. pode provocar distorções nas imagens.
- ⚠ Durante a captação, o ecrã não ficará preto e o som do obturador não será ouvido.
- ⚠ A velocidade mais lenta do obturador é limitada.
- ⚠ Consoante o brilho do motivo e as opções selecionadas para [ISO] e a compensação da exposição, a frequência de imagens por segundo do ecrã pode diminuir para um valor inferior ao selecionado para [\[Imagens Por S.\]](#) (P.383).

Reduzir a cintilação em fotografias (Disparo antivibração)

 : **PASMB**  / **S&Q** : **PASM**

Poderá notar uma exposição irregular em fotografias tiradas sob luz cintilante. Quando esta opção é ativada, a câmara detetará a frequência de cintilação e ajustará o momento de libertação do obturador em conformidade.

Menu

• MENU →  → 7. Modo drive → Disparo antivibração

- É apresentada no ecrã a indicação "FLK" quando seleciona [Ligado].

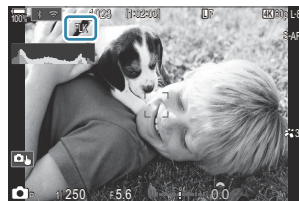

- ⚠ A câmara pode não conseguir detetar a cintilação em algumas definições. Será utilizado o timing de libertação normal se a cintilação não for detetada.
- ⚠ Para velocidades lentas do obturador, é utilizado o timing de libertação normal.
- ⚠ Ativar a redução da cintilação pode causar retardamento da obturação, diminuindo a velocidade de avanço de fotogramas durante a fotografia sequencial.

Estabilização de imagem

Reduzir as vibrações da câmara (📷 Estab. Imagem/👤 Estab. Imagem)

📷: **PASMB** 👤/S&Q: **PASM**

Pode reduzir a vibração da câmara que pode ocorrer ao fotografar em situações de pouca luz ou com uma ampliação elevada.

Super painel de controlo

- OK → 📷 Estab. Imagem/👤 Estab. Imagem

Menu

- MENU → 📷₁ → 8. Estab. Imagem → 📷 Estab. Imagem
- MENU → 👤 → 4. Estab. Imagem → 👤 Estab. Imagem

📷 Estab. Imagem

S-IS Off (I.S. Fotografias Desl.)	O estabilizador de imagem está desligado. Selecione esta opção quando utilizar um tripé.
S-IS Auto (I.S. automático)	A estabilização de imagem aplica-se ao movimento em todos os eixos. Se for detetado movimento de deslocamento, a câmara interromperá automaticamente a estabilização de imagem nesse eixo.
S-IS1 (I.S. Vib. todas Direções)	A estabilização de imagem aplica-se ao movimento em todos os eixos.
S-IS2 (I.S. Vibração Vertical)	A estabilização de imagem aplica-se ao movimento vertical. Utilize quando deslocar a câmara na horizontal.
S-IS3 (I.S. Vibração Horizontal)	A estabilização de imagem aplica-se ao movimento horizontal. Utilize quando deslocar a câmara na vertical.

M-IS Off I.S. Vídeo Desl.)	O estabilizador de imagem está desligado.
M-IS1 (I.S. Vib. todas Direções)	Estabilização de imagem eletrônica combinada com o movimento do sensor de imagem controlado por VCM.
M-IS2 (I.S. Vib. todas Direções)	Apenas movimento do sensor de imagem controlado por VCM. A estabilização de imagem eletrônica não é efetuada.

Definir as opções detalhadas do estabilizador de imagem

Quando utilizar outras objetivas para além das objetivas dos sistemas Micro Four Thirds ou Four Thirds, introduza a distância focal da objetiva.

1. Prima o botão **INFO** ao configurar [**Estab. Imagem**] ou [**Estab. Imagem**]. Introduza a distância focal com $\Delta \nabla \triangleleft \triangleright$ e, em seguida, prima o botão **OK**.



Dist. Focal

Defina a distância focal da objetiva. Introduza o número que está impresso na objetiva.

[0.1] a **[1000.0]** mm

- ⚠ A estabilização de imagem pode não ser capaz de compensar movimentos excessivos da câmara ou velocidades do obturador muito baixas. Utilize um tripé nestes casos.
- ⚠ Pode notar ruído ou vibração enquanto a estabilização de imagem está em curso.
- ⚠ A definição selecionada com o interruptor de estabilização de imagem da objetiva, se existente, tem prioridade sobre a selecionada com a câmara. Isto pode ser alterado. "Estabilização de imagem para objetivas com estabilizador de imagem (Prioridade I.S. objetiva)" (P.219)
- ⚠ **[S-IS Auto]** funciona como **[S-IS1]** quando está selecionado **[Ligado]** para **[Priorid. I.S. objetiva]** (P.219).
- ⚠ Quando seleciona **[S-IS Auto]** ou **[S-IS1]** com SH2/ProCap SH2 selecionado como modo drive (P.196), a estabilização de imagem será adequada para movimentos da câmara na direção de profundidade, em comparação com a utilização da câmara noutros modos de captação sequencial.
- 🌀 Pode selecionar se a estabilização de imagem é efetuada enquanto o botão do obturador é premido até meio. "Estabilização de imagem com o botão premido até meio (Estab. Imagem) (P.215)

Opções de estabilização de imagem (📷 Nível IS)

📷: PASMB 📷/S&Q: PASM

Selecione o nível de estabilização de imagem aplicado durante a gravação de vídeo.

Menu

• MENU → 📷 → 4. Estab. Imagem → 📷 Nível IS



+1	Selecione para fotografias estáticas com a câmara na mão.
±0	Recomendado na maioria das situações.
-1	Selecione para fotografias com deslocamento, inclinação ou seguimento, com a câmara na mão.

Estabilização de imagem com o botão premido até meio (Estab. Imagem)

: **PASMB** /S&Q: **PASM**

Selecione se a estabilização de imagem é aplicada enquanto o botão do obturador é premido até meio. Um exemplo de uma situação em que pode querer suspender a estabilização de imagem seria ao utilizar o indicador de nível para manter a câmara nivelada enquanto enquadra fotografias.

Menu

• MENU →  → 8. Estab. Imagem →  Estab. Imagem



Ligado	A estabilização de imagem é efetuada enquanto o botão do obturador é premido até meio.
Desl.	A estabilização de imagem não é efetuada enquanto o botão do obturador é premido até meio.

Estabilização de imagem no modo sequencial (Estab. Imagem)

: **PASMB** /S&Q: **PASM**

Selecione o tipo de estabilização de imagem aplicado durante a captação sequencial. Para maximizar os efeitos da estabilização de imagem durante a captação sequencial, a câmara centra o sensor de imagem para cada fotografia. Tal reduz ligeiramente a velocidade de avanço de fotogramas.

Menu

• MENU → 1 → 8. Estab. Imagem →  Estab. Imagem

Prioridade IS	É dada prioridade à estabilização de imagem. A velocidade de avanço de fotogramas diminui ligeiramente.
Prioridade fps	É dada prioridade à velocidade de avanço de fotogramas. A estabilização de imagem pode ser ligeiramente menos eficaz em algumas condições.

Apresentar o movimento da câmara no ecrã (Assistência de Manual)

 : **PASMB**

 / **S&Q: PASM**

Pode configurar a câmara para apresentar o movimento da câmara e os limites dos movimentos que podem ser corrigidos pelo estabilizador de imagem quando o botão do obturador é premido até meio e durante a exposição. Tal é útil quando pretende reduzir o movimento da câmara durante exposições longas com a câmara na mão.

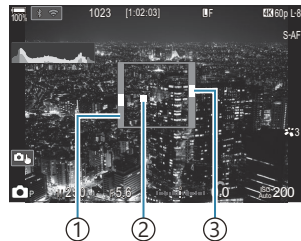



- ① Os limites dos movimentos que podem ser corrigidos pelo estabilizador de imagem (cinzento)
- ② Movimento da câmara (horizontal/vertical)
- ③ Movimento da câmara (rolagem)

Menu

• **MENU** →  → 8. Estab. Imagem → Assistência de Manual

Desl.	O movimento da câmara não é apresentado no ecrã.
Ligado	O movimento da câmara é apresentado no ecrã quando o botão do obturador é premido até meio e durante a exposição.

- ⚠ Não há qualquer garantia de que a fotografia não terá desfocagem, mesmo que o indicador do movimento da câmara permaneça dentro da moldura cinzenta.
- ⚠ Não é possível apresentar corretamente o movimento da câmara quando a câmara está próxima do motivo.
- ⚠ O movimento da câmara não é apresentado se [ **Estab. Imagem**] estiver definido para [**S-IS Off**] ou se estiver a utilizar objetivas de terceiros, com as quais apenas funciona o estabilizador de imagem da objetiva.
- ⚠ Esta função não está disponível se [ **Estab. Imagem**] estiver definido para [**S-IS2**] ou [**S-IS3**].

⚠ Se [ **Estab.Imagem**] estiver definido para [**Desl.**], o movimento da câmara apenas é apresentado durante a exposição.

Estabilização de imagem para objetivas com estabilizador de imagem (Prioridade I.S. objetiva)

: **PASMB** /S&Q: **PASM**

Ao utilizar uma objetiva de terceiros com um estabilizador de imagem integrado, selecione se a estabilização de imagem dá prioridade à câmara ou à objetiva.

ⓘ Esta opção não produz efeitos se a objetiva estiver equipada com um interruptor de estabilização de imagem que possa ser utilizado para ativar ou desativar a estabilização de imagem.

Menu

• **MENU** →  → 8. Estab. Imagem → Prioridade I.S. objetiva

Ligado	É dada prioridade à estabilização de imagem da objetiva.
Desl.	É dada prioridade à estabilização de imagem da câmara.

Cor e qualidade

Definir a qualidade das fotografias e vídeos

(  /   / S&Q )









 : **PASMB**  / S&Q : **PASM**

Pode definir os modos de qualidade de imagem para fotografias e vídeos. Selecione uma qualidade adequada à aplicação (como, por exemplo, para processamento num PC, utilização num website, etc.). Em [S&Q ], pode definir o vídeo em câmara lenta e o vídeo em câmara rápida.





Super painel de controlo

- OK →   /   / S&Q 

Menu

- MENU →  1 → 1. Def. básicas/Qualidade imagem →  
- MENU →  → 1. Def. básicas/Qualidade imagem →  
- MENU →  → 1. Def. básicas/Qualidade imagem → S&Q 

Configurar

Item	Tamanho de imagem	Taxa de compressão	Formato do ficheiro
 SF	5184×3888	SuperFine (1/2,7)	JPG
 F	5184×3888	Fine (1/4)	JPG
 N	5184×3888	Normal (1/8)	JPG
 M1N	3200×2400	Normal (1/8)	JPG
RAW	5184×3888	Compressão sem perdas	ORF
RAW+JPEG	RAW mais a opção JPEG seleccionada acima		

- As combinações de tamanho de imagem/compressão disponíveis podem ser selecionadas nos menus. "Combinações de tamanhos de imagem JPEG e taxas de compressão (Definições detalhadas)" (P.226)
- As opções disponíveis durante a captação de alta resolução (P.255) são F, F, F, F+RAW, F+RAW e F+RAW.
- F e F+RAW não estão disponíveis quando é selecionado [**Ligado**] para Foto de alta resol. (P.255).
- Selecionar Foto de alta resol. (P.255) altera a opção de qualidade de imagem selecionada. Certifique-se de que verifica a definição de qualidade de imagem antes de fotografar.
- Os ficheiros RAW armazenam dados de imagem brutos num estado não processado. Selecione este formato (extensão ".ORF") para imagens que serão posteriormente melhoradas.
 - Não podem ser visualizados noutras câmaras
 - Podem ser visualizados em computadores com o software de gestão de fotografias digitais OM Workspace
 - Podem ser guardadas no formato JPEG, utilizando a opção de retoque [**Editar Dados RAW**] (P.339) nos menus da câmara

Configurar

- Para alterar as definições de cada modo de qualidade de imagem, prima enquanto for selecionado um modo de qualidade de imagem.

O ícone de qualidade de vídeo

As alterações nas definições são refletidas no ícone de qualidade de vídeo , conforme ilustrado. As alterações nas definições são refletidas no ícone de qualidade de vídeo, conforme ilustrado. Podem ser guardadas até três combinações.



- Resolução de Vídeo
- Freq. fotogram. reprod.
- Compens. movimento

Resolução de Vídeo

	4K	3840×2160
	FHD (Full HD)	1920×1080
	C4K (Cinema digital 4K)	4096×2160

Compens. movimento

I-8 ¹	A-I (ALL-Intra ²)
L-8 ¹	L-GOP (LongGOP)

1 Quando o **[Codec de vídeo ]** (P.227) é

[H.264]: "-8"

[H.265]: "-10"

2 Quando for utilizada a opção ALL-Intra, o vídeo será gravado sem compressão entre fotogramas. É adequado para fins de edição, mas os dados serão grandes.

- Fixado em **[L-GOP]** quando a **[Resolução de Vídeo]** é **[4K]** ou **[C4K]**.

Freq. fotogram. reprod.

60p ¹	59,94p	25p	25,00p
50p ¹	50,00p	24.00p ²	24,00p
30p	29,97p	24p	23,98p

1 Esta opção não está disponível quando o **[Codec de vídeo ]** (P.227) é **[H.264]** e a Compens. movimento é **[A-I]**.

2 Esta opção só pode ser selecionada quando a **[Resolução de Vídeo]** for **[C4K]**.

Configurar S&Q

- Para alterar as definições de cada modo de qualidade de vídeo, prima  enquanto for selecionado o modo.

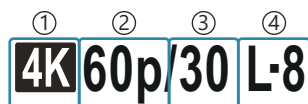

O ícone de qualidade de vídeo

As alterações nas definições são refletidas no ícone de qualidade de vídeo **S&Q**, conforme ilustrado. As alterações nas definições são refletidas no ícone de qualidade de vídeo, conforme ilustrado. Podem ser guardadas até três combinações.



- ① Resolução de Vídeo
- ② Freq. fotogram. reprod.
- ③ Taxa fotogram. sensor
- ④ Compens. movimento

Resolução de Vídeo

	4K	3840×2160
	FHD (Full HD)	1920×1080
	C4K (Cinema digital 4K)	4096×2160

Freq. fotogram. reprod.

60p ¹	59,94p	25p	25,00p
50p ¹	50,00p	24.00p ²	24,00p
30p	29,97p	24p	23,98p

1 Esta opção não está disponível quando o **[Codec de vídeo **] (P.227) é **[H.264]** e a Compens. movimento é **[A-I]**.

2 Esta opção só pode ser selecionada quando a **[Resolução de Vídeo]** for **[C4K]**.

Taxa fotogram. sensor



240 ^{1,2}	239,76 fps	24	23,98 fps
200 ³	200,00 fps	15	14,99 fps
120 ²	119,88 fps	12	11,99 fps
100 ³	100,00 fps	8	7,99 fps
60	59,94 fps	6	5,99 fps
50	50,00 fps	3	2,997 fps
30	29,97 fps	2	1,998 fps
25	25,00 fps	1	0,999 fps

- 1 Esta opção só pode ser selecionada quando o [Codec de vídeo ] (P.227) for [H.264].
- 2 Esta opção só pode ser selecionada quando a frequência de fotogramas de reprodução for [60p], [30p] ou [24p].
- 3 Esta opção só pode ser selecionada quando a frequência de fotogramas de reprodução for [50p] ou [25p].



Compens. movimento

I-8 ¹	A-I (ALL-Intra ²)
L-8 ¹	L-GOP (LongGOP)

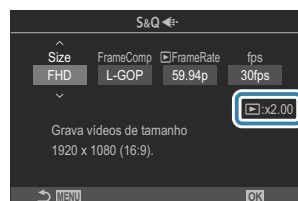

- 1 Quando o [Codec de vídeo ] (P.227) é [H.264]: "-8"
[H.265]: "-10"
 - 2 Quando for utilizada a opção ALL-Intra, o vídeo será gravado sem compressão entre fotogramas. É adequado para fins de edição, mas os dados serão grandes.
- Fixado em [L-GOP] quando a [Resolução de Vídeo] é [4K] ou [C4K].

 No ecrã de definições [S&Q , pode verificar se será gravado um vídeo em câmara lenta ou em câmara rápida. Se o valor (velocidade) for inferior a 1, será gravado em câmara lenta e se for superior a 1, será gravado em câmara rápida.



- ⚙️ Quando a taxa de fotogramas do sensor está definida para 100 fps ou mais rápido, os vídeos são filmados entre 100 e 240 fps e reproduzidos entre 23,98 e 59,94 fps. Prolongando o tempo de reprodução por um fator de 2 a 10, o movimento momentâneo de um objeto pode ser visualizado em câmara lenta.
- 🔊 O som não é gravado.
- 🔊 Não é possível gravar vídeos se o seletor criativo estiver rodado para **ART**, **CRT**, **COLOR** ou **MONO**.
- 📶 Quando a câmara está ligada a um smartphone através de Wi-Fi para captação remota, o vídeo será gravado no modo  mesmo que o seletor //S&Q esteja rodado para **S&Q**.
- 🔊 Apenas está disponível uma velocidade do obturador de 1/24 ou mais rápida. A disponibilidade depende da definição Taxa fotogram. sensor.
- 🔊 Quando o **[Modo AF]** está definido para **[MF]** ou **[PreMF]** no modo **M**, pode ser definida uma velocidade do obturador inferior a 1/24 reduzindo a frequência de imagens por segundo, mas a resposta dos botões da câmara pode tornar-se mais lenta.
- 🔊 Dependendo do cartão utilizado, a gravação pode terminar antes de ser atingida a duração máxima.
- 🔊 A seleção da compensação de movimento pode não estar disponível em algumas definições.
- 🔊 Os vídeos são gravados com uma proporção de imagem de 16:9. Os vídeos C4K são gravados com uma proporção de imagem de 17:9.

Restrições quando a Taxa fotogram. sensor é de 100 fps ou mais rápida

- 🔊 Quando for utilizado um cartão SD/SDHC, o tamanho de um ficheiro está limitado a 4 GB. Quando for utilizado um cartão SDXC, a gravação para antes de o tempo de reprodução atingir três horas.
- 🔊 A focagem, a exposição e o balanço de brancos ficam bloqueados durante a gravação.
- 🔊 O ângulo da imagem é ligeiramente reduzido.
- 🔊 A abertura, velocidade do obturador, compensação da exposição e sensibilidade ISO não podem ser alteradas durante a gravação.
- 🔊 Não é possível gravar ou visualizar códigos de tempo.
- 🔊 O brilho pode mudar se o zoom for ajustado durante a gravação.
- 🔊 A Taxa fotogram. sensor não pode ser definida para 100 fps ou mais rápido quando a câmara está ligada a um dispositivo através de HDMI.
- 🔊  All (todos os alvos) não pode ser selecionado para o modo de alvo AF.
- 🔊  Estab. Imagem] (P.211) > **[M-IS1]** não está disponível.
- 🔊 Modo Fotografia (P.230) > **[i-Enhance]** não está disponível.
- 🔊 A definição **[Gradação]** (P.237) é fixada em **[Gradação Normal]**.
- 🔊 **[Deteção de objeto]** (P.124) será definida para **[Desl.]**.
- 🔊 **[Modo AF]** (P.102) > **[C-AF]/[C-AF+TR]** não estão disponíveis.
- 🔊  Teleconversor Digital] (P.277) será definido para **[Desl.]**.

Combinações de tamanhos de imagem JPEG e taxas de compressão (📷 ⏪ Definições detalhadas)

📷: PASMB 📷/S&Q: PASM

Pode definir a qualidade das imagens JPEG, combinando o tamanho da imagem e a taxa de compressão.

Menu

• MENU → 📷 → 1. Def. básicas/Qualidade imagem → 📷 ⏪ Definições detalhadas

Tamanho de imagem (Contagem de Pixéis)	Taxa de compressão			Aplicação
	Super Fine	Fine	Normal	
Large (5184×3888)	L SF	L F	L N	Selecionar para o tamanho de impressão
Middle (3200×2400)	M1 SF	M1 F	M1 N	
Middle (1920×1440)	M2 SF	M2 F	M2 N	
Small (1280×960)	S1 SF	S1 F	S1 N	Para pequenas impressões e utilização num website
Small (1024×768)	S2 SF	S2 F	S2 N	

Escolher o codec para gravar vídeos (Codec de vídeo)



: **PASMB** /S&Q: **PASM**

Escolha o codec a utilizar ao gravar vídeos.

Menu

• **MENU** →  → 1. Def. básicas/Qualidade imagem → Codec de vídeo 

H.264	Grava vídeos de 8 bits, utilizando H.264, o qual é um codec versátil. Esta definição é recomendada na maioria das circunstâncias.
H.265	Grava vídeos de 10 bits, utilizando o codec H.265. Esta definição é principalmente para vídeos que se destinam a ser editados num computador.

 Quando é seleccionado **[H.265]**, apenas estão disponíveis as opções **[OM-Log400]** e **[HLG]** para o **[ Modo Imagem]** (P.241). Para reprodução com a cor e brilho corretos, é necessário um televisor ou um monitor compatível com entrada de 10 bits. Quando emitido para um dispositivo HDMI com entrada de 10 bits, as cores dos ícones podem parecer diferentes do habitual.

Definir o aspeto da imagem (Aspeto Da Imagem)

: **PASMB** /S&Q: **PASM**

Selecione a proporção entre largura e altura para as imagens de acordo com a sua intenção ou os seus objetivos de impressão ou afins. Além da proporção padrão (largura/altura) de **[4:3]**, a câmara oferece definições de **[16:9]**, **[3:2]**, **[1:1]** e **[3:4]**.

Super painel de controlo

- **OK** → Aspeto

Menu

- **MENU** → ₁ → 1. Def. básicas/Qualidade imagem → Aspeto Da Imagem

- As imagens JPEG são gravadas na proporção de imagem selecionada. As imagens RAW têm o mesmo tamanho que o sensor de imagem e são gravadas com uma proporção de **[4:3]**, com uma etiqueta a indicar a proporção de imagem selecionada. É apresentado um recorte a indicar a proporção de imagem selecionada quando as imagens são reproduzidas.

Iluminação periférica (Comp. Sombra)

 : **PASMB**  / S&Q : **PASM**

Compense a redução no brilho nas extremidades do enquadramento devido às características óticas da objetiva. Algumas objetivas podem apresentar uma redução do brilho nas extremidades do enquadramento. A câmara pode compensar isto, tornando as extremidades mais claras.

Menu

- **MENU** →  → 1. Def. básicas/Qualidade imagem → Comp. Sombra

Desl.	Compensação de sombra desativada.
Ligado	A câmara deteta e compensa a iluminação periférica reduzida.

- ⓘ A opção **[Ligado]** não produz qualquer efeito quando está instalado um teleconversor ou tubo de extensão.
- ⓘ Poderá ser mais perceptível ruído nas extremidades do enquadramento perante sensibilidades ISO elevadas.

Opções de processamento (📷 Modo Fotografia/👤 Modo Imagem)

📷: **PASMB** 👤/S&Q: **PASM**

Selecione a forma como as imagens são processadas durante a captação para melhorar a cor, tom e outras propriedades. Escolha a partir de modos de fotografia predefinidos, de acordo com o seu motivo ou objetivo artístico. O contraste, nitidez e outras definições podem ser ajustados em separado para cada modo. Também pode adicionar efeitos artísticos, utilizando filtros artísticos. Os filtros artísticos dão-lhe a opção de efeitos de enquadramento adicionais e afins. Os ajustes nos parâmetros individuais são armazenados em separado para cada Modo Fotografia e filtro artístico. Com o Perfil monocromático e o Perfil de cor, os efeitos de filtro de cor podem ser aplicados a imagens monocromáticas e a saturação das imagens a cores pode ser ajustada para cada cor. O Criador de Cor pode ajustar a matiz e a cor.

Alterar os modos através do Seletor criativo

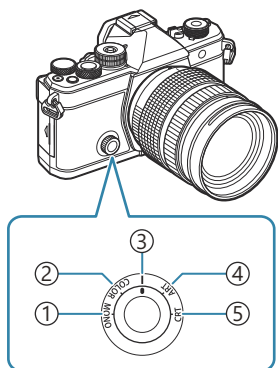

- 1 **MONO** (Controlo do perfil monocromático)
- 2 **COLOR** (Controlo do perfil de cor)
- 3 | (Modo de Imagem)
- 4 **ART** (Filtro Artístico)
- 5 **CRT** (Criador de Cor)

👉 Rode o seletor criativo para **MONO** (Controlo do perfil monocromático), **COLOR** (Controlo do perfil de cor), **ART** (Filtro Artístico) ou **CRT** (Criador de Cor) durante a imagem ao vivo para apresentar o ecrã de definição para cada modo.

- As opções **MONO**, **COLOR**, **ART** ou **CRT** não estão disponíveis no modo **S&Q**. Rode o seletor criativo para | (Modo Fotografia).
- Quando o [👤 **Modo Imagem**] está definido para outra opção que não [**Mesmo que** 📷], o modo não muda mesmo que o seletor criativo seja operado no modo 👤.

Definir com o Super painel de controlo/Menu

Super painel de controlo

- **OK** → Modo Fotografia

Menu

- **MENU** → → 2. Modo Fotografia/BB → Modo Fotografia
- **MENU** → → 2. Modo Fotografia/BB → Modo Imagem

ⓘ Nos modos /S&Q com a câmara configurada conforme se segue, pode configurar a mesma definição que [**Modo Fotografia**] (P.231), ao seleccionar [**Modo Fotografia**] no super painel de controlo.

- [**Codec de vídeo**] (P.227) está definido para [H.264] e [**Modo Imagem**] está definido para [**Mesmo que**]

⚙️ Pode escolher mostrar ou ocultar cada modo de imagem ao utilizar o menu [**Def. Modo Fotografia**] (P.243).

Definir o Modo Fotografia

1. Selecione um Modo Fotografia, utilizando o seletor traseiro ou .

⚙️ Podem ser definidas opções detalhadas de um Modo Fotografia. "Definir opções detalhadas de cada modo" (P.237)

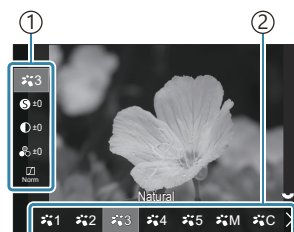







Ecrã da definição Modo Fotografia

- ① Item
- ② Modo Fotografia



Tipos de modos de imagem

	i-Enhance	A câmara ajusta as cores e o contraste para resultados ideais consoante o tipo de motivo.
	Vivid	Selecione para cores vívidas.

	Natural	Selecione para cores naturais.
	Esbatido	Selecione para imagens que serão posteriormente retocadas.
	Portrait	Melhore os tons de pele.
	Monotom	Grava imagens em monotom. Pode aplicar efeitos de filtros de cor e selecionar uma tonalidade.
	Person.	Ajuste parâmetros do Modo Fotografia para criar uma versão personalizada de um Modo Fotografia selecionado.
	Subaquático	<p>Processe as imagens para preservar as cores vívidas vistas debaixo de água.</p> <p> Recomendamos que selecione [Desl.] para [🔧 +BB] (P.252) quando [🔧🐟Subaquático] estiver selecionado.</p>

Utilizar definições de Filtro Artístico

1. Selecione um Filtro Artístico, utilizando o seletor traseiro ou .

 Podem ser definidas opções detalhadas de um Filtro Artístico.  ["Definir opções detalhadas de cada modo" \(P.237\)](#)

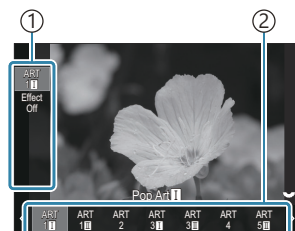

Ecrã da definição Filtro Artístico

- ① Item
- ② Filtro Artístico

Tipos de filtros artísticos

ART 1	Pop Art	Utiliza definições de filtro artístico. Também é possível utilizar efeitos artísticos. Os efeitos disponíveis diferem consoante o filtro artístico.
ART 2	Foco Suave	
ART 3	Cor Suave e Clara	
ART 4	Tom Claro	
ART 5	Filme Granulado	
ART 6	Câmara Pinhole	
ART 7	Diorama	
ART 8	Processo Cruzado	
ART 9	Sépie Suave	
ART 10	Tom Dramático	
ART 11	Linha Chave	
ART 12	Aquarela	
ART 13	Vintage	
ART 14	Cor Parcial	
ART 15	Eliminação do Branqueamento	
ART 16	Filme instantâneo	

ⓘ O Filtro artístico, o Criador de Cor, o Perfil monocromático e o Perfil de Cor aplicam-se apenas à cópia JPEG. **[RAW+JPEG]** é automaticamente selecionado para a qualidade de imagem em vez de **[RAW]**.

Definir o Criador de Cor

A cor de toda a imagem pode ser ajustada utilizando uma combinação de 30 níveis de matiz e 8 níveis de saturação.

1. Rode o seletor dianteiro para ajustar a matiz e rode o seletor traseiro para ajustar a saturação.
 - Para repor os valores ajustados, prima sem soltar o botão **OK**.



Ecrã de definição Criador de Cor

- ⓘ O Filtro artístico, o Criador de Cor, o Perfil monocromático e o Perfil de Cor aplicam-se apenas à cópia JPEG. **[RAW+JPEG]** é automaticamente selecionado para a qualidade de imagem em vez de **[RAW]**.

Definir o Controlo do perfil monocromático

Os efeitos de filtro de cor podem ser aplicados a imagens monocromáticas (Efeitos de filtro de cor), a quantidade de luz à volta de uma imagem pode ser ajustada (Sombra) e o brilho e escuridão de uma imagem podem ser controlados (Controlo Alt.Luzes/Sombras).

1. Selecione um Modo Fotografia, utilizando o seletor traseiro ou $\triangleleft \triangleright$.

Podem ser definidas opções detalhadas de um Controlo do perfil monocromático.  "Definir opções detalhadas de cada modo" (P237)

É apresentada uma marca (*) junto ao ícone dos perfis em que as definições dos itens detalhados foram alteradas. Prima sem soltar o botão **OK** para repor todos os valores de definição dos itens detalhados do perfil selecionado.

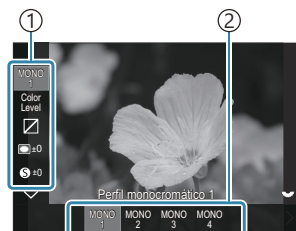

Ecrã da definição do Controlo do perfil monocromático

- 1 Item
- 2 Perfil

Tipos de Controlo do perfil monocromático



MONO1	Perfil monocromático 1	Esta é uma predefinição padrão (monocromática). Cada valor de definição é definido para a predefinição (± 0).
MONO2	Perfil monocromático 2	Isto cria um acabamento monocromático semelhante a um filme.
MONO3	Perfil monocromático 3	Isto produz um efeito semelhante a um filme de infravermelhos.
MONO4	Perfil monocromático 4	Isto suprime o contraste para um aspeto mais suave.

 O Filtro artístico, o Criador de Cor, o Perfil monocromático e o Perfil de Cor aplicam-se apenas à cópia JPEG. **[RAW+JPEG]** é automaticamente selecionado para a qualidade de imagem em vez de **[RAW]**.

Definir o Controlo do perfil de cor

A saturação das imagens a cores pode ser ajustada para cada cor, os efeitos de filtro de cor podem ser aplicados a imagens monocromáticas (Ajuste de saturação), a quantidade de luz à volta de uma imagem pode ser ajustada (Sombra) e o brilho e a escuridão de uma imagem podem ser controlados (Controlo Alt.Luzes/Sombras).

1. Selecione um Modo Fotografia, utilizando o seletor traseiro ou .

 Podem ser definidas opções detalhadas de um Controlo do perfil de cor.  "Definir opções detalhadas de cada modo" (P237)

É apresentada uma marca (*) junto ao ícone dos perfis em que as definições dos itens detalhados foram alteradas. Prima sem soltar o botão **OK** para repor todos os valores de definição dos itens detalhados do perfil selecionado.

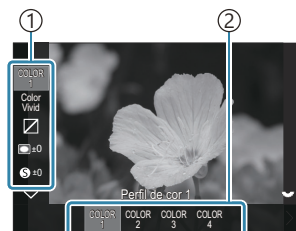

Ecra da definição do Controlo do perfil de cor

- ① Item
- ② Perfil

Tipos de Controlo do perfil de cor

COLOR1	Perfil de cor 1	Esta é uma predefinição padrão (Natural). Cada valor de definição é definido para a predefinição (± 0).
COLOR2	Perfil de cor 2	O resultado é um tom de cor com profundidade e riqueza.
COLOR3	Perfil de cor 3	Cria um efeito semelhante a um filme com elevada saturação e cores ricas.
COLOR4	Perfil de cor 4	Cria um tom de cor leve e suave.

 O Filtro artístico, o Criador de Cor, o Perfil monocromático e o Perfil de Cor aplicam-se apenas à cópia JPEG. **[RAW + JPEG]** é automaticamente selecionado para a qualidade de imagem em vez de **[RAW]**.

Definir opções detalhadas de cada modo





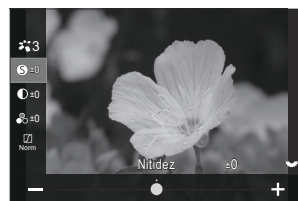





1. Prima Δ ∇ no ecrã de cada definição (P.231) para selecionar a opção que pretende definir.

- As definições disponíveis variam consoante o modo selecionado.



	Nitidez	Ajuste a nitidez da imagem. Os contornos podem ser realçados para uma imagem clara e nítida. [-2] – [±0] – [+2]
	Contraste	Ajuste o contraste da imagem. Aumentar o contraste acentua a diferença entre zonas claras e zonas escuras, para uma imagem mais forte e mais bem definida. [-2] – [±0] – [+2]
	Saturação	Ajuste a saturação da cor. Aumentar a saturação torna as imagens mais vívidas. [-2] – [±0] – [+2]
	Gradação	Ajuste o brilho e sombreamento da cor. Aproxime as imagens daquilo que imagina, por exemplo, ao clarear a imagem completa. Dependendo do contraste, pode produzir gradações escuras e gradações claras. [Aj. Sombra]: Divide a imagem em regiões detalhadas e ajusta o brilho individualmente para cada região. Tal é eficaz para imagens com áreas de grande contraste, nas quais os brancos parecem demasiado claros ou os pretos parecem demasiados escuros. [Gradação Normal]: Sombreamento ideal. Recomendado na maioria das circunstâncias. [Gradação Alta Luz]: Utiliza um tom adequado para um motivo claro. [Gradação Baixa Luz]: Utiliza um tom adequado para um motivo escuro.

Effect	Effect	<p>Selecione a intensidade do efeito i-Enhance.</p> <p>[Efeito: baixo]: Acrescenta um efeito baixo às imagens.</p> <p>[Efeito: standard]: Acrescenta um efeito entre "baixo" e "alto" às imagens.</p> <p>[Efeito: alto]: Acrescenta um efeito alto às imagens.</p>
Filter	Filtro de cor	<p>Podem ser adicionados efeitos de filtro de cor aos modos de fotografia monotom. Dependendo da cor do motivo, os efeitos de filtro de cor podem tornar os motivos mais claros ou melhorar o contraste. Cor de laranja adiciona mais contraste do que amarelo, vermelho mais contraste do que cor de laranja. Verde é uma boa opção para retratos e afins.</p> <p>[N:Nenhum]: Nenhum efeito de filtro.</p> <p>[Ye:Amarelo]: Reproduz uma nuvem branca claramente definida com um céu azul natural.</p> <p>[Or:Laranja]: Salaria ligeiramente céus azuis ou a luz do sol de poente.</p> <p>[R:Vermelho]: Salaria ainda mais céus azuis ou as folhas de outono.</p> <p>[G:Verde]: Adiciona calor aos tons de pele em retratos. O filtro verde também realça os vermelhos de batom.</p>
Color	Cor monocromática	<p>Adiciona uma tonalidade às imagens ao utilizar modos de fotografia monotom.</p> <p>[N:Normal]: Cria uma imagem a preto-e-branco normal.</p> <p>[S:Sépia]: Fotografa num monotom com tonalidade sépia.</p> <p>[B:Azul]: Fotografa num monotom com tonalidade azul.</p> <p>[P:Roxo]: Fotografa num monotom com tonalidade roxa.</p> <p>[G:Verde]: Fotografa num monotom com tonalidade verde.</p>

     	 Modo Fotografia	<p>Selecione um Modo Fotografia que pretenda ajustar ao utilizar [Person.].</p> <p>[i-Enhance], [Vivid], [Natural], [Esbatido], [Portrait], [Monotom]</p>
	Criador de Cor	<p>Rode o seletor dianteiro para ajustar a matiz. Rode o seletor traseiro para ajustar a saturação.</p> <p>Para repor a compensação da exposição, prima sem soltar o botão OK.</p>
Effect	Adicionar Efeitos	<p>Adiciona efeitos a um filtro artístico.</p> <p>Os efeitos que podem ser adicionados diferem consoante o filtro artístico.</p> <p>Com alguns filtros artísticos, é possível ajustar os efeitos Filtro de cor e Cor monocromática.</p>
Color	Cor Parcial	<p>Seleciona o filtro artístico "cor parcial".</p>
Color Level	Color/Level	<p>Selecione entre oito cores e três intensidades para aplicar um efeito de filtro de cor a uma imagem a preto e branco.</p> <p>Utilize o seletor dianteiro para definir o tipo de filtro de cor e o seletor traseiro para definir a intensidade.</p> <p>Prima sem soltar o botão OK para repor os valores ajustados.</p>
	Controlo Alt.Luzes/ Sombras	<p>Ajuste o brilho separadamente para realce, sombra e meio tom.</p> <p>Prima o botão INFO para alterar a área (altas luzes, tom médio, sombra) a configurar. Altere a definição com os seletores dianteiro e traseiro.</p> <p>Prima sem soltar o botão OK para repor os valores ajustados.</p>
	Efeito de sombra	<p>Ajuste o brilho das áreas periféricas da imagem.</p> <p>[-5] – [±0] – [+5]</p>

	Efeito de grão	<p>Adicione um efeito granulado semelhante ao grão de um filme a preto e branco.</p> <p>[Efeito de grão desligado]/[Efeito de grão baixo]/[Efeito de grão médio]/[Efeito de grão alto]</p>
Color Vivid	Color/Vivid	<p>A saturação de cada uma das 12 cores pode ser ajustada num intervalo de ± 5.</p> <p>Utilize o seletor dianteiro para ajustar a matiz e o seletor traseiro para ajustar a saturação.</p> <p>Prima sem soltar o botão OK para repor os valores ajustados.</p> <p>Prima o botão INFO para alternar entre alterar todas as cores de uma só vez ou alterá-las individualmente.</p> <p>Quando [Color All] é apresentado no ecrã de controlo do perfil de cor, todas as cores podem ser alteradas de uma só vez. Ajuste a saturação utilizando o seletor traseiro.</p>

⚠ Dependendo da cena, os efeitos de algumas definições podem não ser visíveis, enquanto, noutros casos, as transições de tom podem ser irregulares ou a imagem pode ficar mais "granulada".

🔗 Quando um valor de definição é alterado no Controlo de perfil monocromático e no Controlo de perfil de cor, é apresentada uma marca (*) no ícone do item.



🔗 As definições são armazenadas no perfil selecionado (**[MONO1]** a **[MONO4]** e **[COLOR1]** a **[COLOR4]**).

- ⚠ Nos casos seguintes, o controlo de sombra é fixado em ± 0 e não pode ser alterado.
 - Disparo de alta resolução/Disparo ND ao vivo/Disparo GND ao vivo/Exposição Múltipla/Compens. trapezoidal /Comp. olho-de-peixe/ISO BKT
- ⚠ Nos casos seguintes, o Efeito de grão está definido para **[Desl.]** e não pode ser alterado.
 - Disparo de alta resolução/Disparo ND ao vivo/Disparo GND ao vivo/Exposição Múltipla/Compens. trapezoidal /Comp. olho-de-peixe/ISO BKT

Definir opções detalhadas de um modo de imagem exclusivo para vídeos

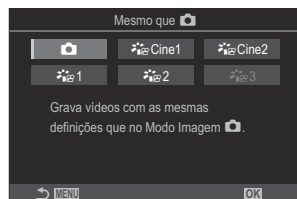

1. Selecione [📷 **Modo Imagem**] no menu.

2. Realce um item com Δ ∇ \triangleleft \triangleright .



	Mesmo que 	Os vídeos são gravados com a mesma definição que a configurada em Modo Fotografia.
	OM- Cinema1	Grave vídeos com uma expressão cinematográfica utilizando o amarelo nas luzes e o azul nas sombras para criar contraste de cores. Recomenda-se que defina [Imagens Por S.] para [24p] .
	OM- Cinema2	Grave vídeos com uma expressão cinematográfica utilizando cores suaves com tons de ciano e contraste fraco. Recomenda-se que defina [Imagens Por S.] para [24p] .
	Cor simples	Os vídeos são gravados utilizando uma curva de tom adaptada à gradação de cor.
	OM-Log400	Os vídeos são gravados utilizando uma curva de tom de registo para maior liberdade durante a gradação de cor.
	HLG	Os vídeos são gravados com um alcance dinâmico elevado, reproduzindo as imagens conforme visualizadas a olho nu quando são reproduzidos com equipamento compatível.

ⓘ A opção **[HLG]** não pode ser selecionada quando o **[Codec de vídeo 📷]** (P.227) está definido para **[H.264]**.

⌚ A opção **[Mesmo que **], **[OM-Cinema1]**, **[OM-Cinema2]** ou **[Cor simples]** não pode ser selecionada quando o **[Codec de vídeo **] (P.227) está definido para **[H.265]**.

Escolher as opções apresentadas ao selecionar um Modo Fotografia (📷 Def. Modo Fotografia)

📷: PASMB 📷/S&Q: PASM

Pode visualizar apenas as opções de que necessita ao selecionar um Modo Fotografia.

🔗 Para mais informações sobre os modos de fotografia, consulte "Opções de processamento (📷 Modo Fotografia/📷 Modo Imagem)" (P.230).

Menu

• MENU → 📷₁ → 2. Modo Fotografia/BB → 📷 Def. Modo Fotografia

1. Selecione um Modo Fotografia que pretenda que seja apresentado e coloque uma marca de verificação (✓) junto do mesmo.
 - Selecione uma opção com Δ ∇ e prima o botão **OK** para colocar uma marca de verificação (✓) junto da mesma. Para remover a marca de verificação, volte a premir o botão **OK**.

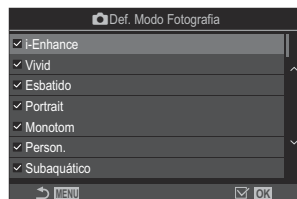

Ecrã Def. Modo Fotografia

Ajustar a cor (BB (balanço de brancos))

 : **PASMB**  / **S&Q** : **PASM**





O balanço de brancos (BB) assegura que os motivos brancos em imagens gravadas pela câmara aparecem brancos. A opção **[WB Auto]** é adequada na maioria das circunstâncias, mas podem ser selecionados outros valores consoante a fonte de luz, quando **[WB Auto]** não produz os resultados desejados ou se pretender introduzir um tom de cor propositado nas suas imagens.







Definir o balanço de brancos

Super painel de controlo

- **OK** → Balanço de brancos

Menu

- **MENU** →  → 2. Modo Fotografia/BB →  BB
- **MENU** →  → 2. Modo Fotografia/BB →  BB

🔊 Nas predefinições, não está disponível a opção **[ BB]**. O balanço de brancos partilha um valor de definição comum no modo de fotografia (modo ) e no modo de vídeo (modos  / **S&Q**). Coloque uma marca de verificação (✓) para **[BB]** em **[Definições separadas  / ]** (P.299) para configurar individualmente as definições no modo de fotografia (modo ) e modo de vídeo (modos  / **S&Q**).



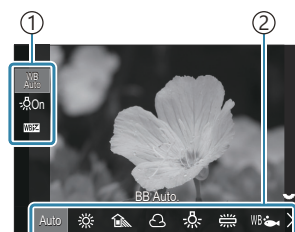

1. Selecione um modo BB, utilizando o seletor traseiro ou .



Ecrã da definição BB

- ① Item
- ② Balanço de brancos

2. Para ajustar com precisão o balanço de brancos, selecione uma opção utilizando .

Auto	BB Auto.	<p>A maioria das cenas normais (cenas com objetos que são brancos ou quase brancos)</p> <ul style="list-style-type: none"> • Este modo é recomendado na maior parte das situações. • Pode selecionar o balanço de brancos utilizado sob iluminação incandescente (P.251).
	Luz De Dia	<p>Cenas exteriores com luz do sol, pôr do sol, fogo de artifício</p> <ul style="list-style-type: none"> • A temperatura de cor é definida para 5300 K.
	Sombra	<p>Fotografias à luz do dia de motivos à sombra</p> <ul style="list-style-type: none"> • A temperatura de cor é definida para 7500K.
	Enevoado	<p>Fotografias tiradas à luz do dia sob céus nublados</p> <ul style="list-style-type: none"> • A temperatura de cor é definida para 6000K.
	Incandesc.	<p>Motivos sob iluminação incandescente</p> <ul style="list-style-type: none"> • A temperatura de cor é definida para 3000K.
	Fluoresc.	<p>Motivos sob iluminação fluorescente</p> <ul style="list-style-type: none"> • A temperatura de cor é definida para 4000K.
WB 	Subaquático	<p>Fotografia subaquática</p>
WB 	BB Flash	<p>Fontes de luz com a mesma temperatura de cor que a iluminação de flash</p> <ul style="list-style-type: none"> • A temperatura de cor é definida para 5500K.
	BB Um-Toque 1-4	<p>Situações em que pretende definir o balanço de brancos para um motivo específico</p> <ul style="list-style-type: none"> • A temperatura de cor é definida para um valor medido de um objeto branco sob a luz que será utilizada na fotografia final (P.247).
CWB	BB personaliz.	<p>Situações em que consegue identificar a temperatura de cor adequada</p> <ul style="list-style-type: none"> • Seleccione uma temperatura de cor.

Efetuar ajustes precisos no balanço de brancos de cada modo de BB

Pode ajustar com precisão as definições de balanço de brancos. Os ajustes podem ser efetuados separadamente.



1. Configure opções.





- Prima Δ ∇ no ecrã da definição BB (P.244) para seleccionar a opção a ajustar.



WB AUTO Usar cor quente (apenas quando é utilizado o modo BB Auto.)	[Off]: A câmara suprime os tons quentes produzidos pela iluminação incandescente quando é utilizado o modo Auto. [On]: A câmara preserva os tons quentes produzidos pela iluminação incandescente quando é utilizado o modo Auto.
WB (Compensação de BB)	Utilize o seletor dianteiro ou \triangleleft \triangleright para ajustar o eixo "âmbar-azul". Aproximar o indicador ($-\oplus$) de A adiciona um tom vermelho e aproximá-lo de B adiciona um tom azul. Utilize o seletor traseiro ou Δ ∇ para ajustar o eixo "verde-magenta". Aproximar o indicador ($-\oplus$) de G adiciona um tom verde e aproximá-lo de M adiciona um tom magenta. Quando a WB (Compensação de BB) for efetuada, é apresentada uma marca (*) junto do ícone do modo de BB. Premir o botão INFO no modo permite-lhe tirar uma fotografia de teste com a configuração atual. Prima novamente o botão INFO para regressar ao ecrã da definição. Prima sem soltar o botão OK para repor os valores ajustados. Ajuste com precisão o balanço de brancos de todos os modos de balanço de brancos. [Tudo WB] (P.250)
Kelvin (apenas para BB personaliz.)	Pode definir a temperatura de cor. [2000K] – [14000K]

Balanço de brancos com um toque

Meça o balanço de brancos, enquadrando um bocado de papel ou outro objeto branco sob a luz que será utilizada na fotografia final. Utilize esta opção para ajustar com precisão o balanço de brancos quando tem dificuldade em obter os resultados pretendidos com as opções de compensação do balanço de brancos ou de balanço de brancos predefinido, tais como ☀ (luz solar) ou ☁ (céu nublado). A câmara guarda o valor medido para uma recuperação rápida quando necessário. Coloque uma marca de verificação (✓) para **[BB]** em **[Definições separadas / ** (P.299) para armazenar individualmente as definições de fotografia e gravação de vídeo.

1. Selecione , ,  ou  (balanço de brancos com um toque 1, 2, 3 ou 4) no ecrã da definição BB.
2. Selecione Set.
3. Enquadre um bocado de papel incolor (branco ou cinzento) no centro do ecrã.
 - Enquadre o bocado de papel de modo que preencha o ecrã. Certifique-se de que não existe nenhuma sombra no mesmo.
 - Prima o botão **INFO**.
 - É apresentado o ecrã de balanço de brancos com um toque.
4. Realce **[Sim]** e prima o botão **OK**.
 - O novo valor é guardado como uma opção de balanço de brancos predefinido.
 - O novo valor é guardado até o balanço de brancos com um toque voltar a ser medido. Os dados não são apagados quando a câmara é desligada.

Medição com o botão

Atribuir  a um botão permite que o controlo seja utilizado para medir o balanço de brancos.

 "Alterar as funções dos botões (Definições de botão)" (P.353)

1. Enquadre um bocado de papel incolor (branco ou cinzento) no centro do ecrã.
 - Enquadre o bocado de papel de modo que preencha o ecrã. Certifique-se de que não existe nenhuma sombra no mesmo.

- 2.** Prima sem soltar o botão ao qual o balanço de brancos com um toque está atribuído e prima o botão do obturador na totalidade.
- Ao gravar vídeos, prima o botão do balanço de brancos com um toque para avançar para o Passo 3.
 - Ser-lhe-á solicitado que escolha uma opção de balanço de brancos com um toque, que será utilizada para guardar o novo valor.
- 3.** Realce uma opção com Δ ∇ e prima o botão **OK**.
- O novo valor será guardado como o valor para a definição selecionada e a câmara sairá para o ecrã de captação.

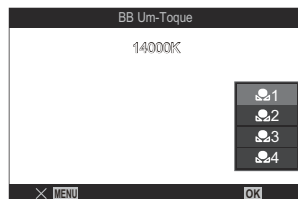

Bloquear o balanço de brancos nos modos /S&Q (Função do Botão: ^{WB}_{AUTO} Fechado)

: PASMB /S&Q: PASM

Quando a câmara se encontra no modo  ou **S&Q** e o balanço de brancos está definido para [**WB Auto**], pode bloquear o balanço de brancos para evitar que este mude, mesmo que o motivo ou a iluminação mude.

ⓘ Ao utilizar o Bloqueio de BB Auto., é necessário que atribua previamente [^{WB}_{AUTO} **Fechado**] a um botão, através de [ **Função do Botão**] (P.353).

Botão

- Um botão ao qual tenha sido atribuída a opção [^{WB}_{AUTO} **Fechado**]

Quando prime o botão, o balanço de brancos é bloqueado com as definições atualmente selecionadas e a indicação "Lock" aparece à esquerda de "WB Auto". O bloqueio é desativado quando volta a premir o botão.



Efetuar ajustes precisos no balanço de brancos

(Tudo / Tudo)

: **PASMB** / **S&Q** : **PASM**

Ajuste com precisão o balanço de brancos de todos os modos de balanço de brancos.

Menu

- MENU → 1 → 2. Modo Fotografia/BB → Tudo
- MENU → → 2. Modo Fotografia/BB → Tudo

Nas predefinições, não está disponível a opção [Tudo]. O balanço de brancos partilha um valor de definição comum no modo de fotografia (modo) e no modo de vídeo (modos /S&Q). Coloque uma marca de verificação (✓) para [BB] em [Definições separadas /] (P.299) para configurar individualmente as definições no modo de fotografia (modo) e modo de vídeo (modos /S&Q).

Tudo

Utilize o seletor dianteiro ou para ajustar o eixo "âmbar-azul". Aproximar o indicador () de A adiciona um tom vermelho e aproximá-lo de B adiciona um tom azul.

Utilize o seletor traseiro ou para ajustar o eixo "verde-magenta". Aproximar o indicador () de G adiciona um tom verde e aproximá-lo de M adiciona um tom magenta.

Quando toda a compensação de BB for efetuada, é apresentada uma marca (*) junto de cada ícone do modo de BB.

Prima sem soltar o botão **OK** para repor os valores ajustados.

Preservar os tons quentes da iluminação incandescente no modo BB Auto. (📷^{WB AUTO} Usar cor quente/👤^{WB AUTO} Usar cor quente)

📷: **PASMB** 👤/S&Q: **PASM**

Selecione a forma como a câmara ajusta o balanço de brancos para fotografias tiradas com o balanço de brancos automático sob iluminação incandescente.

Menu

- **MENU** → 📷₁ → 2. Modo Fotografia/BB → 📷^{WB AUTO} Usar cor quente
- **MENU** → 👤 → 2. Modo Fotografia/BB → 👤^{WB AUTO} Usar cor quente

🔗 Nas predefinições, não está disponível a opção [👤^{WB AUTO} Usar cor quente]. O balanço de brancos partilha um valor de definição comum no modo de fotografia (modo 📷) e no modo de vídeo (modos 👤/S&Q). Coloque uma marca de verificação (✓) para [BB] em [Definições separadas 📷/👤] (P.299) para configurar individualmente as definições no modo de fotografia (modo 📷) e modo de vídeo (modos 👤/S&Q).

Desl.	A câmara suprime os tons quentes produzidos pela iluminação incandescente.
Ligado	A câmara preserva os tons quentes produzidos pela iluminação incandescente.

🔗 Pode ajustar com precisão as definições de balanço de brancos. 🗨️ "Efetuar ajustes precisos no balanço de brancos de cada modo de BB" (P.246)

Balço de brancos de flash (⚡ + BB)

: **PASMB** /S&Q: **PASM**

Escolha o balanço de brancos utilizado para fotografias tiradas com um flash. Em vez de utilizar uma definição adaptada para a iluminação com flash, pode optar por dar prioridade ao valor selecionado para a fotografia sem flash. Utilize esta opção para mudar automaticamente de uma definição de balanço de brancos para outra em situações em que esteja frequentemente a ativar e desativar o flash.

Menu

• MENU → 1 → 2. Modo Fotografia/BB → ⚡+BB

Desl.	A câmara utiliza o valor atualmente selecionado para o balanço de brancos.
WB Auto	A câmara utiliza o balanço de brancos automático ([BB Auto.]).
WB ⚡5500K	A câmara utiliza o balanço de brancos de flash ([WB⚡]).

Definir o formato de reprodução de cores (Cor Espaço)

 : **PASMB**  /S&Q: **PASM**

Pode seleccionar um formato para assegurar que as cores são corretamente reproduzidas quando as imagens fotografadas são recriadas num ecrã ou utilizando uma impressora.

Menu

• MENU →  → 2. Modo Fotografia/BB → Cor Espaço

sRGB	O espaço de cor normalizado por uma organização internacional de normalização. É amplamente suportado por ecrãs, impressoras, câmaras digitais e aplicações informáticas. Esta definição é recomendada na maioria das circunstâncias.
Adobe RGB	Pode reproduzir uma gama mais ampla de cores do que o sRGB. A reprodução precisa das cores apenas está disponível com software e dispositivos (ecrãs, impressoras e afins) que suportem este padrão. É apresentado um carácter de sublinhado ("_") no início do nome do ficheiro (por exemplo, "_xxx0000.jpg").

 **[Adobe RGB]** não está disponível para HDR ou quando está seleccionado um filtro artístico para o modo de imagem.

Opções de pré-visualização para [Modo Imagem] (Assist. visualiz.)

: **PASMB** /S&Q: **PASM**

O ecrã pode ser ajustado para facilitar a visualização quando [**Cor simples**] ou [**OM-Log400**] está selecionado para [ **Modo Imagem**] (P.241).

Menu

- **MENU** →  → 2. Modo Fotografia/BB →   Assist. visualiz.

Ligado	Ajuste a imagem para facilitar a visualização. A cor dos indicadores no ecrã pode mudar.
Desl.	Não ajuste a imagem para facilitar a visualização.



- ⓘ Esta opção apenas é aplicada à visualização e não aos ficheiros de vídeo propriamente ditos.
- ⓘ Esta opção não é aplicada quando são reproduzidos na câmara vídeos gravados com a opção [**Cor simples**] ou [**OM-Log400**]. Também não se aplica quando os vídeos são visualizados numa TV.
- 🔊 O histograma (P.48) e o padrão zebra (P.308) são processados com base na imagem antes de ter sido aplicada a função Assistente de visualização.

Modos de captação especiais (modos computacionais)

Tirar fotografias com uma resolução mais elevada (Foto de alta resol.)

: **PASMB** /S&Q: **PASM**

Fotografe com resoluções mais elevadas do que as do sensor de imagem. A câmara tira uma série de fotografias enquanto move o sensor de imagem e combina-as para criar uma única fotografia de alta resolução. Utilize esta opção para captar detalhes que normalmente não seriam visíveis, mesmo com proporções de zoom elevadas.

Quando a definição Foto de alta resol. estiver ativada, é possível selecionar o modo de qualidade de imagem para Foto de alta resol. com  ] (P.220).

Botão

- Botão **CP**

Menu

- **MENU** → ₂ → 1. Modos computacionais → Foto de alta resol.

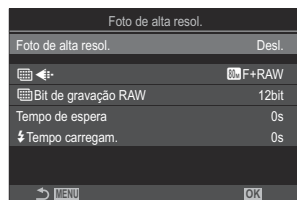

Ativar Foto de alta resol.

1. Utilize Δ ∇ para selecionar [**Foto de alta resol.**] e prima o botão **OK**.



Ecrã da definição Foto de alta resol.



2. Utilize  para selecionar [**Ligado** ] (tripé) ou [**Ligado** ] (manual) e prima o botão **OK**.

Desl.	A definição Foto de alta resol. está desativada.
Ligado  (Tripé)	Fotografe com a câmara fixada num tripé. A imagem RAW é gravada com 80M (10368 × 7776).
Ligado  (Manual)	Fotografe com a câmara na mão. A imagem RAW é gravada com 50M (8160 × 6120).



3. O ecrã regressa ao ecrã da definição Foto de alta resol.

Configurar Foto de alta resol.

1. Configure opções.

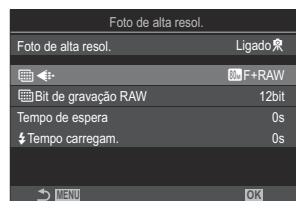
- Prima   para selecionar um item e prima o botão **OK** para visualizar o menu de definição.
- Após configurar opções, prima o botão **OK** para regressar ao ecrã da definição Foto de alta resol.



	Selecione a qualidade de imagem para a captação de alta resolução (P.220).
 Bit de gravação RAW	Selecione a profundidade de bits das imagens RAW criadas. [12bit]/[14bit]  Uma imagem de [14bit] terá tons mais ricos, mas o tamanho do ficheiro será maior e o tempo de pós-processamento também será mais longo do que o de uma imagem de [12bit] . Selecione para imagens que serão posteriormente editadas num computador.
Tempo de espera	Defina o tempo que a câmara espera antes de libertar o obturador após premir o botão do obturador na totalidade. Utilize esta opção para evitar o efeito da vibração da câmara causado pela ação de premir o botão do obturador.

⚡ Tempo carregam.

Selecione o tempo que a câmara espera para o flash carregar entre fotografias ao utilizar uma unidade de flash que não tenha sido especificamente concebida para ser utilizada com a câmara.

Captação

1. Prima o botão **MENU** para fechar o ecrã da definição Foto de alta resol. e regressar ao ecrã de captação.

- Será apresentado o ícone . O ícone ficará intermitente se a câmara não estiver estável. O ícone deixa de piscar e brilha quando a câmara está estável e pronta a fotografar.

* Quando seleciona **[Ligado]** (tripé) para **[Foto de alta resol.]**, será apresentado e quando seleciona **[Ligado]** (manual), será apresentado











- Após ativar Foto de alta resol., verifique a opção selecionada para a qualidade da imagem. A qualidade de imagem pode ser ajustada no super painel de controlo.
- Quando **[Bit de gravação RAW]** está definido para **[14bit]**, uma marca (*) aparece junto de "RAW" para qualidade de imagem.



2. Solte o obturador.

- A captação está concluída quando o ícone verde desaparecer do ecrã.
 - A câmara criará automaticamente a imagem composta quando a captação estiver concluída. Será apresentada uma mensagem durante este processo.
-
- Selecione entre os modos JPEG (**80mF**, **50mF** ou **25mF**) e RAW+JPEG. Quando a qualidade da imagem for definida para RAW+JPEG, a câmara guarda uma única imagem RAW (extensão ".ORI") antes de a combinar com a captação de alta resolução. As imagens RAW antes da combinação podem ser reproduzidas, utilizando a versão mais recente do OM Workspace.

- ⚠ **80m**F e **80m**F+RAW não estão disponíveis quando é selecionado **[Ligado  Estab. Imagem]** (P.211) quando **[Ligado  Manual]**.
- ⚠ Não é possível utilizar o seguinte:
 - exposição múltipla, compensação trapezoidal, bracketing, empilhamento de foco, correção olho-de-peixe, HDR, disparo antivibração, disparo ND ao vivo, disparo GND ao vivo
- ⚠ Quando **[Foto de alta resol.]** está definido para **[Ligado **] (Silencioso individual). É possível definir **[  12s]** (Tempor. auto silencioso 12 s), **[  2s]** (Tempor. auto silencioso 2 s) e **[  C]** (Temp. auto personal. silencioso).
- ⚠ As fotografias tiradas com um filtro artístico selecionado para o Modo Fotografia serão gravadas no modo **[Natural]**.
- ⚠ A qualidade da imagem pode diminuir perante fontes de luz cintilantes, como lâmpadas fluorescentes ou LED.
- ⚠ Se a câmara não conseguir gravar uma imagem composta devido a desfocagem ou outros fatores, e se estiver selecionado **[JPEG]** para a qualidade de imagem, a primeira imagem será gravada no formato JPEG. Se estiver selecionado **[RAW+JPEG]**, a câmara gravará duas cópias da primeira fotografia, uma no formato RAW (.ORF) e outra no formato JPEG.

Definir com o botão CP

Ao definir com o botão, pode ativar e desativar esta função através do botão **CP**.

Também pode alternar entre **[Ligado  "Utilizar o botão **CP** (Modos computacionais)" (P.365)**

Tornar o obturador mais lento perante luz intensa (Disparo ND ao vivo)

 : **PASMB**  /S&Q: **PASM**

A câmara combina uma série de exposições para criar uma única fotografia, dando a aparência de uma única fotografia tirada com uma velocidade do obturador lenta.

Ativar o Disparo ND ao vivo

Menu

- MENU →  → 1. Modos computacionais → Disparo ND ao vivo

1. Utilize Δ ∇ para seleccionar **[Disparo ND ao vivo]** e prima o botão **OK**.

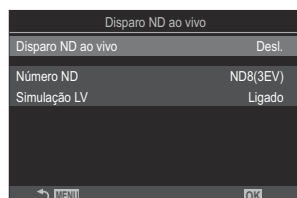

Ecrã da definição Disparo ND ao vivo

2. Realce **[Ligado]** utilizando os botões Δ ∇ e prima o botão **OK**.

Desl.	As fotografias são tiradas sem utilizar esta função.
Ligado	As fotografias são tiradas com o efeito de obturador lento ativado.

3. O ecrã regressa ao ecrã da definição Disparo ND ao vivo.

Configurar Disparo ND ao vivo

1. Configure opções.

- Prima Δ ∇ para seleccionar um item e prima o botão **OK** para visualizar o menu de definição.
- Após configurar opções, prima o botão **OK** para regressar ao ecrã da definição Disparo ND ao vivo.

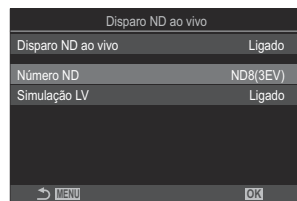

Número ND	Selecione um tipo de filtro ND. A câmara convertê-lo-á num valor de exposição e reduzirá a exposição nesse valor. Estão disponíveis opções em incrementos de 1 EV: [ND2(1EV)], [ND4(2EV)], [ND8(3EV)], [ND16(4EV)], [ND32(5EV)], [ND64(6EV)]
Simulação LV	Selecione se pretende pré-visualizar o efeito do filtro seleccionado na velocidade do obturador atual. [Desl.] : Utilize o ecrã de captação padrão. [Ligado] : Os efeitos da velocidade do obturador são apresentados no ecrã.

Captação

1. Prima o botão **MENU** para fechar o ecrã da definição Disparo ND ao vivo e regressar ao ecrã captação.

- É apresentado um ícone no ecrã.



2. Ajuste a velocidade do obturador enquanto pré-visualiza os resultados no ecrã.

- Ajuste a velocidade do obturador com o seletor traseiro.
- A velocidade do obturador mais rápida disponível varia com o filtro ND selecionado.

[ND2(1EV)]: 1/60 s

[ND4(2EV)]: 1/30 s

[ND8(3EV)]: 1/15 s

[ND16(4EV)]: 1/8 s

[ND32(5EV)]: 1/4 s

[ND64(6EV)]: 1/2 s



① Velocidade do obturador

- Se estiver selecionado **[Ligado]** para **[Simulação LV]**, os efeitos das alterações na velocidade do obturador podem ser pré-visualizados no ecrã.
- A câmara necessita de um período equivalente à velocidade do obturador selecionada para produzir resultados de **[Simulação LV]** semelhantes à imagem final.
- Quando tiver decorrido o tempo equivalente à velocidade do obturador selecionada, a parte "LV" do ícone no ecrã fica verde.
Quando o ícone LV está verde, o ecrã é semelhante à imagem final.
- Alterar a compensação da exposição ou a velocidade do obturador repõe o ecrã **[Simulação LV]**.

3. Solte o obturador.





- Para terminar a fotografia com filtro ND ao vivo, seleccione **[Desl.]** no ecrã **[Disparo ND ao vivo]**.

⚠ A definição de **[Imagens Por S.]** será **[Normal]** durante a fotografia ND ao vivo.

⚠ O limite superior para **[ISO]** durante a fotografia ND ao vivo é ISO 800. Tal também se aplica quando está selecionado **[Auto]** para **[ISO]**.

⚠ Não é possível utilizar o seguinte:

- Fotografia com flash, HDR, fotografia de alta resolução, exposição múltipla, compensação trapezoidal, bracketing, empilhamento de foco, fotografia com temporizador de intervalo,  análise de tremulação, fotografia sem tremulação, correção olho-de-peixe e disparo GND ao vivo.

⚠ Quando a definição Disparo ND ao vivo é ativada, **[Drive]** é definido para **[□]** (Silencioso individual). É possível definir **[12s]** (Tempor. auto silencioso 12 s), **[2s]** (Tempor. auto silencioso 2 s) e **[C]** (Temp. auto personal. silencioso).

⚠ Ao contrário dos filtros ND físicos, o filtro ND ao vivo não reduz a quantidade de luz que chega ao sensor de imagem e, consequentemente, motivos com muita luminosidade podem ficar sobreexpostos.

Definir com o botão CP

Prima sem soltar o botão **CP** e rode o seletor dianteiro ou traseiro.  "Utilizar o botão **CP** (Modos computacionais)" (P.365)

Após configurar opções, prima novamente o botão **CP** para regressar ao ecrã da definição Disparo ND ao vivo.

Fotografar cenas de contraste elevado (Disparo GND ao vivo)

 : **PASMB**  / **S&Q: PASM**

A câmara combina uma série de exposições para criar uma única fotografia. Isto aumentará a quantidade de detalhes visíveis nas altas luzes e sombras de cenas de elevado contraste, como paisagens. Ajuste o nível do efeito enquanto olha para o ecrã.

Ativar o Disparo GND ao vivo

Menu

- MENU →  → 1. Modos computacionais → Disparo GND ao vivo

1. Utilize Δ ∇ para seleccionar [**Disparo GND ao vivo**] e prima o botão **OK**.

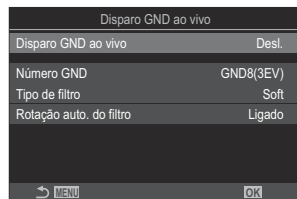

Ecrã da definição Disparo GND
ao vivo

2. Realce [**Ligado**] utilizando os botões Δ ∇ e prima o botão **OK**.

Desl.	As fotografias são tiradas sem disparo GND ao vivo.
Ligado	As fotografias são tiradas com disparo GND ao vivo.

3. O ecrã regressa ao ecrã da definição Disparo GND ao vivo.

Configurar Disparo GND ao vivo

1. Configure opções.

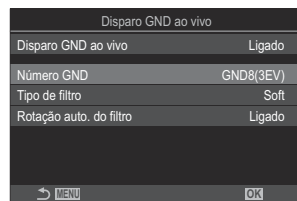

- Prima Δ ∇ para selecionar um item e prima o botão **OK** para visualizar o menu de definição.
- Após configurar opções, prima o botão **OK** para regressar ao ecrã da definição Disparo GND ao vivo.



Número GND	Escurece uma parte do ecrã de acordo com o valor configurado. [GND2(1EV)], [GND4(2EV)], [GND8(3EV)]
Tipo de filtro	Configura o intervalo da gradação para os limites entre as áreas às quais o efeito será aplicado (áreas escurecidas) e as áreas às quais não será aplicado (áreas com brilho inalterado). [Soft], [Medium], [Hard] [Soft] produz uma gradação mais ampla que [Medium] e pode desfocar os limites entre áreas claras e escuras. [Hard] produz uma gradação mais restrita que [Medium] e torna nítidos os limites entre áreas claras e escuras.
Rotação auto. do filtro	Selecione se pretende rodar o ângulo do limite de gradação de acordo com a orientação paisagem/retrato da câmara. [Ligado] : O ângulo do limite de gradação muda automaticamente quando a orientação da câmara é alterada. [Desl.] : O ângulo do limite de gradação não muda quando a orientação da câmara é alterada.

Captação

1. Prima o botão **MENU** para fechar o ecrã da definição Disparo GND ao vivo e regressar ao ecrã de captação.

- O número GND selecionado, o tipo de filtro e o  indicando o lado ao qual o efeito é aplicado aparecem no ecrã.
- O lado preto do ícone  é o lado ao qual o efeito é aplicado (o lado escurecido).



①

① Limite

2. Ajustar o ângulo e a posição do limite enquanto pré-visualiza os resultados no ecrã.

- Ajuste o ângulo do limite utilizando os seletores dianteiro e traseiro. O seletor dianteiro ajusta o ângulo em incrementos de 15° e o seletor traseiro em incrementos de 1°.
- Ajuste a posição do limite utilizando o seletor em cruz.
- Para repor o ângulo e a posição do limite, prima sem soltar o botão **OK**.
- A velocidade do obturador mais rápida disponível varia com o filtro GND selecionado.

[GND2(1EV)]: 1/16000 s

[GND4(2EV)]: 1/8000 s

[GND8(3EV)]: 1/4000 s

- ⚠ As definições **[Aspetto Da Imagem]** (P.228) e **[Teleconversor digital]** (P.277) não são aplicadas à imagem ao vivo no ecrã para o ajuste do limite (No entanto, elas são aplicadas à imagem guardada).
- ⚠ Quando é selecionada uma opção diferente de **[4:3]** para **[Aspetto Da Imagem]** ou quando é selecionado **[Ligado]** para **[Teleconversor digital]**, aparecerá uma moldura no ecrã para indicar a área que será apresentada na imagem captada.







3. Para ajustar a abertura, a velocidade do obturador e outras definições de captação, prima o botão **INFO**.

- A câmara regressará ao ecrã de captação padrão.
- Para regressar às definições de disparo GND ao vivo apresentadas no Passo 1, prima repetidamente o botão **INFO**.

4. Solte o obturador.

- Para terminar a fotografia com GND ao vivo, selecione **[Desl.]** no ecrã **[Disparo GND ao vivo]**.

ⓘ Ao fotografar imediatamente após o ecrã de captura aparecer ou enquanto o zoom é aplicado, as imagens podem não ser captadas com a exposição ideal. Pré-visualize os resultados no ecrã antes de fotografar.

- ⓘ Pode aparecer "ruído" na forma de linhas numa composição em que uma fonte de luz forte é incluída na fotografia.
- ⓘ O limite superior para **[ISO]** durante a fotografia GND ao vivo é ISO 3200. O limite superior é ISO 1600 quando **[Auto]** está selecionado para **[ISO]**.
- ⓘ Não é possível utilizar o seguinte:
 - Fotografia com flash, HDR, fotografia de alta resolução, exposição múltipla, compensação trapezoidal, bracketing, empilhamento de foco, fotografia com temporizador de intervalo,  análise de tremulação, fotografia sem tremulação, correção olho-de-peixe, disparo ND ao vivo, deteção de objeto
- ⓘ Quando a definição Disparo GND ao vivo é ativada, **[Drive]** é definido para **[**] (Silencioso individual). É possível definir **[12s]** (Tempor. auto silencioso 12 s), **[2s]** (Tempor. auto silencioso 2 s) e **[C]** (Temp. auto personal. silencioso).
- ⓘ As fotografias tiradas com **[i-Enhance]** ou um filtro artístico selecionado para o Modo Fotografia são gravadas no modo **[Natural]**.
- ⓘ A câmara seleciona automaticamente **[S-AF]** para o modo AF (P.102) em vez de **[C-AF]** e **[C-AF+TR]**, e **[S-AF MF]** em vez de **[C-AF MF]** e **[C-AF+TR MF]**.
- ⓘ **[Modo LV]** (P.381) é definido para **[Padrão]** e **[Visão Noturna]** (P.382) é definido para **[Desl.]**.

Definir com o botão CP

Prima sem soltar o botão **CP** e rode o seletor dianteiro ou traseiro para selecionar o **[Número GND]** (**GND2** a **GND8**) para ativar o Disparo GND ao vivo. Se o botão for libertado, o **[Tipo de filtro]** pode ser selecionado rodando o seletor dianteiro. Prima novamente o botão para ajustar a posição do filtro e as definições dos limites.  "Utilizar o botão **CP** (Modos computacionais)" (P.365)
A visualização alterna entre o ecrã de ajuste da posição do filtro e as definições dos limites e o ecrã de captura original, de cada vez que se prime o botão **CP**.
Prima sem soltar o botão **CP** para desativar o Disparo GND ao vivo.

Aumentar a profundidade do campo (Empilhamento de Foco)

: **PASMB** /S&Q: **PASM**

Combine várias imagens para uma profundidade de campo superior à que pode ser obtida com uma única fotografia. A câmara tira uma série de fotografias com distâncias focais tanto à frente como atrás da posição de focagem atual e cria uma única imagem a partir das áreas que são focadas em cada fotografia.

Escolha esta opção quando pretender focar todas as áreas do motivo em fotografias tiradas a curta distância ou com aberturas amplas (números f baixos). As fotografias são tiradas no modo silencioso com o obturador eletrónico.

- ⓘ A imagem composta é gravada no formato JPEG, independentemente da opção selecionada para a qualidade de imagem.
- ⓘ A imagem composta é ampliada 7% na horizontal e na vertical.
- ⓘ A captação terminará se a focagem ou o zoom for ajustado após o botão do obturador ter sido premido na totalidade para iniciar a fotografia de empilhamento de foco.
- ⓘ Se o empilhamento de foco falhar, a câmara gravará o número de fotografias selecionado sem criar uma imagem composta.
- ⓘ Esta opção apenas está disponível com objetivas que suportem empilhamento de foco. Consulte o nosso website para obter informações sobre as objetivas compatíveis.
- ⓘ As fotografias tiradas com um filtro artístico selecionado para o Modo Fotografia são gravadas no modo **[Natural]**.

Menu

• MENU →  → 1. Modos computacionais → Empilhamento de Foco

Ativar o Empilhamento de Foco

1. Utilize $\Delta \nabla$ para seleccionar **[Empilhamento de Foco]** e prima o botão **OK**.

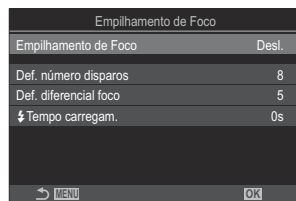

Empilhamento de Foco	
Empilhamento de Foco	Desl.
Def. número disparos	8
Def. diferencial foco	5
⚡ Tempo carregam.	0s

Ecrã da definição
Empilhamento de Foco

2. Realce **[Ligado]** utilizando os botões $\Delta \nabla$ e prima o botão **OK**.

Desl.	As fotografias são tiradas sem utilizar esta função.
Ligado	As fotografias são tiradas com maior profundidade de campo.

3. O ecrã regressa ao ecrã da definição Empilhamento de Foco.

Configurar o Empilhamento de Foco

1. Configure opções.

- Prima Δ ∇ para seleccionar um item e prima o botão **OK** para visualizar o menu de definição.
- Após configurar opções, prima o botão **OK** para regressar ao ecrã da definição Empilhamento de Foco.

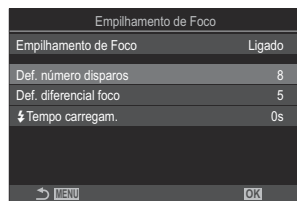

Def. número disparos	Escolha o número de fotografias a tirar com posições de focagem diferentes. [3]–[15]
Def. diferencial foco	Selecione o quanto a câmara varia a focagem em cada fotografia. [1]–[10]
⚡ Tempo carregam.	Selecione o tempo que a câmara espera para o flash carregar entre fotografias ao utilizar uma unidade de flash que não tenha sido especificamente concebida para ser utilizada com a câmara. [0 s]/[0.1 s]/[0.2 s]/[0.5 s]/[1 s]/[2 s]/[4 s]/[8 s]/[15 s]/[30 s]

Captação

1. Prima o botão **MENU** para fechar o ecrã da definição Empilhamento de Foco e regressar ao ecrã de captação.

- ☐ é apresentado no ecrã.
- Uma moldura que indica o corte final será apresentada no ecrã. Componha a imagem com o seu motivo na moldura.





2. Solte o obturador.

- A câmara irá tirar automaticamente o número de fotografias selecionado enquanto o botão do obturador é premido na totalidade.

- ⚠ Quando **[Empilhamento de Foco]** é definido para **[Ligado]**, o **[Modo Flash]** em **[Def. Silêncio [♥]]** (P.205) passa para **[Permitir]**.
- ⚠ A velocidade de sincronização do flash é definida para 1/100 s. Será definida para 1/50 s quando **[ISO]** for 16000 ou superior.
- ⚠ Não é possível utilizar o seguinte:
 - HDR, fotografia de alta resolução, exposição múltipla, compensação trapezoidal, bracketing, fotografia com temporizador de intervalo,  análise de tremulação, correção olho-de-peixe, disparo ND ao vivo e disparo GND ao vivo.
- 🔧 Recomendamos a utilização de um controlo remoto opcional (P.467) para reduzir a desfocagem provocada pela vibração da câmara.

Em **[Def. Silêncio [♥]]** (P.205), pode escolher o tempo que a câmara esperará para libertar o obturador após o botão do obturador ser premido na totalidade.

Definir com o botão CP

- Prima sem soltar o botão **CP** e rode o seletor dianteiro ou traseiro para selecionar  para ativar o Empilhamento de Foco.  "Utilizar o botão **CP** (Modos computacionais)" (P.365)
- Prima sem soltar o botão **CP** para selecionar uma opção para o empilhamento de foco.
- Prima novamente o botão **CP** para desativar o empilhamento de foco.

Captar imagens HDR (High Dynamic Range) (HDR)

 : P A S M B  / S & Q : P A S M

A câmara varia a exposição ao longo de uma série de fotografias, seleciona a partir de cada gama de tons com o nível de detalhe mais elevado e combina-as para criar uma única fotografia com uma ampla faixa dinâmica. Se a fotografia apresentar um motivo de alto contraste, serão preservados detalhes que, de outra forma, seriam perdidos em sombras ou altas luzes.

① Utilize um tripé ou tome medidas semelhantes para fixar a câmara no lugar.

Menu

• MENU →  2 → 1. Modos computacionais → HDR

Desl.	O HDR está desativado.	
HDR1	Cada vez que tira uma fotografia, a câmara tirará uma série de fotografias, variando a exposição, e combiná-las-á numa única imagem. Selecione [HDR1] para resultados com um aspeto natural e [HDR2] para um efeito mais artístico. <ul style="list-style-type: none">• [ISO] é fixado em ISO 200.• As velocidades do obturador podem ser tão lentas como 4 s. A captação continuará durante até 15 s.	
HDR2	<ul style="list-style-type: none">• O Modo Fotografia é definido para [Natural] e o espaço de cor é definido para [sRGB].• As imagens processadas em HDR são gravadas no formato JPEG. As fotografias tiradas com [RAW] para a qualidade de imagem são gravadas no formato RAW+JPEG.	
3f 2.0EV	Cada vez que tira uma fotografia, a câmara variará a exposição ao longo de uma série de fotografias. As fotografias não são combinadas para criar uma única imagem. No entanto, as fotografias podem ser combinadas com software HDR num computador ou outro dispositivo.	
5f 2.0EV		
7f 2.0EV		
3f 3.0EV	3f 2.0EV ① ②	① Número de fotografias ② Intervalo de exposição
5f 3.0EV		

- "HDR" é apresentado no ecrã.



1. Solte o obturador.

- Cada vez que premir o botão do obturador, a câmara tirará o número de fotografias selecionado.
- Nos modos **[HDR1]** e **[HDR2]**, a câmara combinará automaticamente as fotografias numa única imagem.
- A compensação da exposição está disponível nos modos **P**, **A** e **S**.

- ⓘ A imagem apresentada no ecrã ou no visor ótico durante a captação é diferente da imagem HDR final.
- ⓘ Pode aparecer ruído na imagem final quando é selecionada uma velocidade do obturador mais lenta no modo **[HDR1]** ou **[HDR2]**.
- ⓘ Quando a definição **[HDR1]** ou **[HDR2]** é ativada, **[Drive]** é definido para **[♥□]** (Silencioso individual). É possível definir **[♥🕒12s]** (Tempor. auto silencioso 12 s), **[♥🕒2s]** (Tempor. auto silencioso 2 s) e **[♥🕒C]** (Temp. auto personal. silencioso).
- ⓘ Não é possível utilizar o seguinte:
 - fotografia com flash, bracketing, empilhamento de foco, exposição múltipla, fotografia com temporizador de intervalo, compensação trapezoidal, disparo ND ao vivo, correção olho-de-peixe, fotografia de alta resolução e disparo GND ao vivo

Definir com o botão CP

Prima sem soltar o botão **CP** e rode o seletor dianteiro ou traseiro para selecionar **[HDR1]** ou **[HDR2]** para ativar o HDR.  "Utilizar o botão **CP** (Modos computacionais)" (P.365)
Prima novamente o botão **CP** para desativar o HDR.

Gravar múltiplas exposições numa única imagem (Exposição Múltipla)

 : **PASMB**  / **S&Q** : **PASM**

Tire duas fotografias e combine-as numa única imagem. Em alternativa, pode tirar uma fotografia e combiná-la com uma imagem existente armazenada no cartão de memória.

A imagem combinada é gravada com as definições de qualidade de imagem atuais. Apenas podem ser selecionadas imagens RAW para exposições múltiplas que incluam uma imagem existente.

🔗 Se gravar uma exposição múltipla com RAW selecionado para [ ←], pode, então, selecioná-la para exposições múltiplas subsequentes com [**Sobrepor**], o que lhe permite criar exposições múltiplas, combinando três ou mais fotografias.

Menu

- MENU →  → 1. Modos computacionais → Exposição Múltipla

Ativar a Exposição Múltipla

1. Utilize Δ ∇ para selecionar [**Exposição Múltipla**] e prima o botão **OK**.

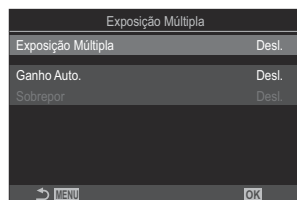

Ecrã da definição Exposição Múltipla

2. Realce [**Ligado**] utilizando os botões Δ ∇ e prima o botão **OK**.

Desl.	As fotografias são tiradas sem utilizar esta função.
Ligado	Cria uma exposição múltipla a partir de 2 imagens.

3. O ecrã regressa ao ecrã da definição Exposição Múltipla.

Configurar a Exposição Múltipla

1. Configure opções.

- Prima Δ ∇ para selecionar um item e prima o botão **OK** para visualizar o menu de definição.
- Após configurar opções, prima o botão **OK** para regressar ao ecrã da definição Exposição Múltipla.

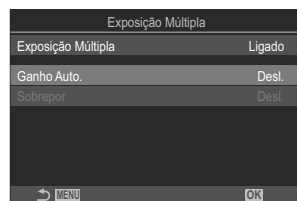

Ganho Auto	[Desl.]: Não ajusta o brilho das imagens na exposição múltipla. [Ligado]: Reduz o brilho de cada imagem na exposição múltipla para metade.
Sobrepôr	[Desl.]: Cria uma exposição múltipla a partir das 2 próximas fotografias tiradas. [Ligado]: Fotografa uma exposição múltipla que inclui uma imagem RAW existente armazenada no cartão de memória. <ul style="list-style-type: none">• A opção [Sobrepôr] apenas está disponível quando está selecionado [Ligado] para [Exposição Múltipla].



Captação

1. Prima o botão **MENU** para fechar o ecrã da definição Exposição Múltipla e regressar ao ecrã de captação.



- Será apresentado o ícone .



2. Solte o obturador.

- A primeira fotografia será visível sobreposta na vista pela objetiva enquanto compõe a fotografia seguinte.
- O ícone  fica verde.
- Normalmente, será criada uma exposição múltipla após a segunda fotografia ser tirada.
- Premir o botão  permite-lhe voltar a tirar a primeira fotografia.
- O ícone  desaparece do ecrã quando a exposição múltipla termina.

Definir com o botão CP





Prima sem soltar o botão **CP** e rode o seletor dianteiro ou traseiro para selecionar  para ativar a exposição múltipla.  "Utilizar o botão **CP** (Modos computacionais)" (P.365)

Prima sem soltar o botão **CP** para selecionar uma opção para a exposição múltipla.





Prima novamente o botão **CP** para desativar a exposição múltipla.

Quando está definida a opção [Sobrepor]

Quando está selecionado **[Ligado]** para **[Sobrepor]**, é apresentada uma lista de fotografias.

1. Realce uma imagem utilizando os botões     e prima o botão **OK**.
 - Apenas é possível selecionar imagens RAW.
2. Prima o botão **MENU** para sair dos menus.
 - Será apresentado o ícone .
 - A fotografia selecionada é sobreposta no ecrã.
3. Solte o obturador.
 - Pode tirar fotografias adicionais que serão sobrepostas à fotografia anteriormente selecionada.

- ⌚ A câmara não entrará no modo de hibernação durante a fotografia de exposição múltipla.
- ⌚ Não é possível utilizar fotografias tiradas com outras câmaras para exposições múltiplas.
- ⌚ Não é possível utilizar imagens RAW tiradas com Foto de alta resol. para exposições múltiplas.
- ⌚ As imagens RAW listadas no ecrã de seleção de imagem quando é selecionado **[Ligado]** para **[Sobrepor]** são as processadas com as definições aplicadas no momento em que a fotografia foi tirada.

- ⚠ Saia do modo de exposição múltipla antes de ajustar definições de captação. Algumas definições não podem ser ajustadas enquanto o modo de exposição múltipla está ativo.
- ⚠ Realizar uma das seguintes operações após tirar a primeira fotografia terminará a fotografia de exposição múltipla:
 - desligar a câmara, escolher um modo de captação diferente, rodar o seletor //S&Q ou ligar cabos de qualquer tipo. A exposição múltipla também é cancelada se a bateria não tiver carga.
- ⚠ O ecrã de seleção de imagem para **[Sobrepôr]** apresenta as cópias JPEG de fotografias tiradas com RAW+JPEG selecionado para a qualidade de imagem.
- ⚠ A fotografia composta ao vivo (**[Live Comp]**) não está disponível no modo **B**.
- ⚠ As seguintes funções não podem ser utilizadas durante a fotografia com exposição múltipla.
 - HDR, bracketing, empilhamento de foco, fotografia com temporizador de intervalo, compensação trapezoidal, disparo ND ao vivo, correção olho-de-peixe, fotografia de alta resolução e disparo GND ao vivo.
- ⚠ Realizar uma das seguintes operações terminará a opção **[Sobrepôr]**. Neste caso, se a opção **[Exposição Múltipla]** tiver sido definida para **[Ligado]**, essa opção de **[Exposição múltipla]** também será definida para **[Desl.]**.
 - Desligar a câmara,
 - Editar imagens e vídeos (Editar JPEG/Editar Dados RAW/Edição de filmes/Sobrepôr Imagem),
 - Eliminar imagens e vídeos,
 - Formatar os cartões SD,
 - Remover os cartões SD ou
 - Estabelecer uma ligação USB utilizando **[Armazenam.]** ou **[MTP]**.
- 🔗 As fotografias tiradas com RAW selecionado para   também podem ser sobrepostas durante a reprodução.  "Combinar imagens (Sobrepôr Imagem)" (P.343)

Zoom digital (📷 Teleconversor Digital/ 📷 Teleconversor Digital)

📷: **PASMB** 📷/S&Q: **PASM**

Esta opção assume um recorte no centro da imagem com as mesmas dimensões que a opção de tamanho atualmente selecionada para a qualidade da imagem e amplia-o de modo a preencher o ecrã. Tal permite-lhe ampliar para além da distância focal máxima da objetiva, revelando-se uma boa opção quando não pode trocar de objetiva ou tem dificuldade em aproximar-se mais do seu motivo.

Menu

- **MENU** → 📷₂ → 2. Outras funções de captação → 📷 Teleconversor digital
- **MENU** → 📷 → 1. Def. básicas/Qualidade imagem → 📷 Teleconversor Digital

Desl.	As fotografias são tiradas sem utilizar esta função.
Ligado	As imagens são gravadas ampliadas (fotografias: 2x, Vídeos: 1,4x).

- Quando é selecionado **[Ligado]**, é apresentado um ícone e, quando é ativada a imagem ao vivo, esta é ampliada.
- O tamanho dos alvos AF (P.109) aumenta e o seu número diminui.

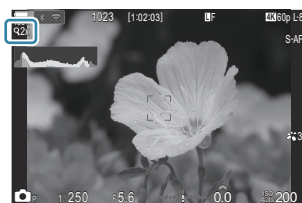

- As imagens JPEG são gravadas na proporção de zoom selecionada. No caso de imagens RAW, uma moldura apresenta o recorte de zoom. Durante a reprodução, é apresentada na imagem uma moldura a indicar o recorte de zoom.

- ⚠️ No modo 📷, não é possível utilizar o seguinte: exposição múltipla, compensação trapezoidal e correção olho-de-peixe.
- ⚠️ No modo **S&Q** esta função não pode ser utilizada quando a Taxa fotogram. sensor é de **[100fps]** ou mais rápida.
- ⚠️ Não é possível utilizar esta função ao emitir sinais HDMI no modo **[RAW]** (P.305).
- ⚠️ Não pode ampliar no ecrã quando a opção **[📷 Teleconversor Digital]** estiver definida para **[Ligado]**. 🖱️ "Pré-visualizar o motivo (📷)" (P.55), "AF de enquadramento de zoom/AF de zoom (Super Spot AF)" (P.114), "Assistente de focagem manual (Assistente MF)" (P.149)

Disparar automaticamente com um intervalo fixo (Intervalo de Disparo)



Pode definir a câmara para disparar automaticamente com um lapso de tempo definido. As imagens captadas também podem ser gravadas como um único vídeo.

Menu

- MENU → → 2. Outras funções de captação → Intervalo de Disparo

Ativar Intervalo de Disparo

1. Utilize Δ ∇ para seleccionar **[Intervalo de Disparo]** e prima o botão **OK**.

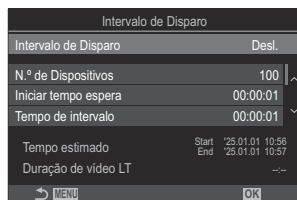

Ecrã da definição Intervalo de Disparo

2. Realce **[Ligado]** utilizando os botões Δ ∇ e prima o botão **OK**.

Desl.	As fotografias são tiradas sem utilizar esta função.
Ligado	São tiradas fotografias com os intervalos especificados.

3. O ecrã regressa ao ecrã da definição Intervalo de Disparo.

Configurar Intervalo de Disparo

1. Configure opções.

- Prima Δ ∇ para seleccionar um item e prima o botão **OK** para visualizar o menu de definição.
- Após configurar opções, prima o botão **OK** para regressar ao ecrã da definição Intervalo de Disparo.

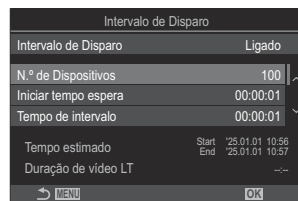

N.º de fotografamas	Selecione o número de imagens fotografadas. [002]–[9999]
Iniciar tempo espera	Selecione quanto tempo a câmara espera antes de iniciar a fotografia com temporizador de intervalo e tirar a primeira fotografia. [00:00:00]–[24:00:00]
Tempo de intervalo	Selecione quanto tempo a câmara espera entre fotografias quando a captação tiver sido iniciada. [00:00:01]–[24:00:00]
Modo Intervalo	Selecione se dá prioridade ao tempo de intervalo ou ao número de fotografamas. [Priorid. tempo]/[Prior. fotogram.] Se for seleccionada a opção [Priorid. tempo] , a captação anterior poderá ainda estar em curso mesmo que esteja no momento de captar a fotografia seguinte. Se o [Tempo de intervalo] seleccionado for curto ou ao utilizar uma exposição longa, o número de fotografamas gravados pode ser inferior ao número seleccionado para [N.º de fotografamas] .
Suavização exposição	Escolha se suaviza ou não as definições de exposição para todos os fotografamas. A alteração da exposição será suave no vídeo lapso de tempo. [Desl.]/[Ligado]

<p>Vídeo lapso de tempo</p>	<p>Selecione se pretende gravar um vídeo com lapso de tempo.</p> <p>[Desl.]: A câmara guarda as fotografias individuais, mas não as utiliza para criar um vídeo com lapso de tempo.</p> <p>[Ligado]: A câmara grava as fotografias individuais e também as utiliza para criar um vídeo com lapso de tempo.</p>
<p>Definições de vídeo</p>	<p>Selecione o tamanho da imagem ([Resolução de Vídeo]) e a frequência de imagens ([Imagens Por S.]) para vídeos criados com [Vídeo lapso de tempo].</p> <p>As opções disponíveis para [Resolução de Vídeo] são: [4K]/[FullHD]</p> <p>Selecione as [Imagens Por S.] entre as opções que se seguem. [30fps]/[15fps]/[10fps]/[5fps]</p>

ⓘ As opções **[Iniciar tempo espera]**, **[Tempo de intervalo]** e **[Tempo estimado]** podem mudar consoante as definições de captação. Utilize-as apenas como orientação.

Captação

1. Prima o botão **MENU** para fechar o ecrã da definição Intervalo de Disparo e regressar ao ecrã captação.

- No ecrã captação, são apresentados um ícone  e o número de fotogramas selecionado.



2. Solte o obturador.

- O número de imagens especificado será fotografado automaticamente.

- O ícone  ficará verde e será apresentado o número de fotografias restantes.

- A captação com lapso de tempo será cancelada se for operado algum dos seguintes:
 - Seletor de modo, botão **MENU**, botão , botão de libertação da objetiva ou ligação a um computador através de um cabo USB.
 - Desligar a câmara termina a fotografia com temporizador de intervalo.
- ⚠ As imagens são fotografadas mesmo que a imagem não esteja focada após a AF. Se pretender corrigir a posição de focagem, fotografe com MF.
- ⚠ **[Rever imagem]** (P.56) é fixado em 0,5 segundos.
- ⚠ Se o tempo até à captação ou o intervalo de captação for 1 minuto e 31 segundos ou mais, o ecrã ficará preto e a câmara entrará no modo de hibernação se não forem efetuadas quaisquer operações durante 1 minuto. O ecrã liga-se automaticamente 10 segundos antes de ser iniciada a captação para o próximo intervalo. Também pode ser reativado premindo o botão do obturador em qualquer altura.
- ⚠ A câmara seleciona automaticamente **[S-AF]** para o modo AF (P.102) em vez de **[C-AF]** e **[C-AF+TR]**, e **[S-AF MF]** em vez de **[C-AF MF]** e **[C-AF+TR MF]**.
- ⚠ Quando **[AF]** está selecionado como modo AF (P.102), foque para iniciar a captação e, em seguida, bloqueie a focagem e comece a gravar.
- ⚠ As operações táteis são desativadas durante a captação com lapso de tempo.
- ⚠ A captação com lapso de tempo não pode ser combinada com HDR, bracketing, empilhamento de foco, exposição múltipla, disparo ND ao vivo nem disparo GND ao vivo.
- ⚠ O flash não funcionará se o tempo de carregamento do flash for superior ao intervalo entre fotografias.
- ⚠ Quando é selecionado 1000 ou um número superior para **[N.º de Dispositivos]**, **[Vídeo lapso de tempo]** será definido para **[Desl.]**.
- ⚠ Quando **[Foto de alta resol.]** está definido para **[Ligado]** (tripé), **[Vídeo lapso de tempo]** fica **[Desl.]**.
- ⚠ Se alguma das fotografias não for gravada corretamente, o vídeo lapso de tempo não será gerado.
- ⚠ Se não existir espaço suficiente no cartão, o vídeo com lapso de tempo não será gravado.
- ⚠ Se não existir carga suficiente na bateria, a captação poderá terminar a meio. Utilize uma bateria com carga suficiente ou ligue um adaptador USB CA fornecido ou uma bateria móvel em conformidade com a especificação USB PD à câmara durante a captação.

Correção trapezoidal e controlo da perspetiva (Compens. trapezoidal)

 : **PASMB**  / **S&Q: PASM**

A distorção trapezoidal devido à influência da distância focal da objetiva e da proximidade ao motivo pode ser corrigida, ou aumentada para exagerar os efeitos da perspetiva. A compensação trapezoidal pode ser pré-visualizada no ecrã durante a captação. A imagem corrigida é criada a partir de um recorte mais pequeno, aumentando ligeiramente a proporção de zoom efetiva.





Menu

- **MENU** →  → 2. Outras funções de captação → Compens. trapezoidal







Desl.	A compensação trapezoidal não é aplicada.
Ligado	A compensação trapezoidal é aplicada.

- Quando seleciona [**Ligado**], é apresentado um ícone de compensação trapezoidal e aparecem barras deslizantes no ecrã.



1. Enquadre a fotografia e ajuste a compensação trapezoidal enquanto visualiza o seu motivo no ecrã.
 - Rode o seletor dianteiro para efetuar ajustes horizontais e o seletor traseiro para efetuar ajustes verticais.
 - Utilize     para posicionar o recorte. A direção em que o recorte pode ser movido é ilustrada pelo ícone .
 - Para cancelar as alterações, prima sem soltar o botão **OK**.

- 2.** Para ajustar a abertura, a velocidade do obturador e outras definições de captação, prima o botão **INFO**.
- A câmara regressará ao ecrã de captação padrão.
 - É apresentado o ícone  enquanto a compensação trapezoidal estiver ativa. O ícone é apresentado a verde se tiverem sido efetuados ajustes nas definições de compensação trapezoidal.
 - Para regressar ao ecrã de compensação trapezoidal ilustrado no Passo 1, prima repetidamente o botão **INFO**.
- 3.** Solte o obturador.

- ⓘ As imagens podem parecer "granuladas", consoante o grau de compensação aplicado. O grau de compensação também determina o nível em que a imagem vai ser aumentada quando recortada e se o recorte pode ser deslocado.
- ⓘ Consoante o grau de compensação, pode não conseguir voltar a posicionar o recorte.
- ⓘ Dependendo do grau de compensação aplicado, o alvo AF selecionado pode não ser visível no ecrã. Se o alvo AF estiver fora do enquadramento, a sua direção é indicada por um ícone , ,  ou  no ecrã.
- ⓘ As fotografias tiradas com **[RAW]** para a qualidade de imagem são gravadas no formato RAW+JPEG.
- ⓘ Não é possível utilizar o seguinte:
- fotografia composta ao vivo, fotografia sequencial, bracketing, empilhamento de foco, HDR, exposição múltipla, disparo ND ao vivo, compensação olho-de-peixe, teleconversor digital, gravação de vídeo, modos AF **[C-AF]**, **[C-AF MF]**, **[C-AF+TR]** e **[C-AF+TR MF]**, filtros artísticos, o temporizador automático personalizado, fotografia de alta resolução, disparo GND ao vivo e deteção de objeto.
- ⓘ Os conversores de objetivas podem não produzir os resultados desejados.
- ⓘ Certifique-se de que fornece dados de **[ Estab. Imagem]** para objetivas que não sejam do sistema Four Thirds ou Micro Four Thirds (P.211). Quando aplicável, a compensação trapezoidal será efetuada, utilizando a distância focal fornecida para **[ Estab. Imagem]** (P.211) ou **[Definições info lente]** (P.413).

Corrigir a distorção olho-de-peixe (Comp. olho-de-peixe)

 : P A S M B  / S & Q : P A S M

Corrija a distorção causada por objetivas olho-de-peixe, para dar às fotografias o aspeto de fotografias tiradas com uma objetiva grande-angular. O grau de correção pode ser selecionado a partir de três níveis diferentes. Também pode optar por corrigir simultaneamente a distorção em fotografias tiradas debaixo de água.

- Esta opção apenas está disponível com objetivas olho-de-peixe compatíveis.
A partir de janeiro de 2025, pode ser utilizada com a M.ZUIKO DIGITAL ED 8mm F1.8 Fisheye PRO.

Menu

- MENU →  2 → 2. Outras funções de captação → Comp. olho-de-peixe

Ativar a Comp. olho-de-peixe

1. Utilize Δ ∇ para seleccionar [**Comp. olho-de-peixe**] e prima o botão **OK**.

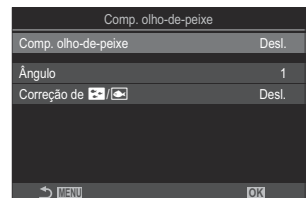

Ecrã da definição Comp. olho-de-peixe

2. Realce [**Ligado**] utilizando os botões Δ ∇ e prima o botão **OK**.

Desl.	As fotografias são tiradas sem utilizar esta função.
Ligado	As fotografias são tiradas com a compensação olho-de-peixe aplicada.

3. O ecrã regressa ao ecrã da definição Comp. olho-de-peixe.

Configurar a Comp. olho-de-peixe

1. Configure opções.

- Prima Δ ∇ para seleccionar um item e prima o botão **OK** para visualizar o menu de definição.
- Após configurar opções, prima o botão **OK** para regressar ao ecrã da definição Comp. olho-de-peixe.

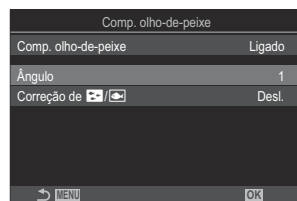

Ângulo	Quando a correção olho-de-peixe é efetuada, a imagem é cortada para eliminar áreas a preto. Seleccione entre três cortes diferentes. [1]/[2]/[3]
Correção de 	Indique se pretende corrigir a distorção em fotografias tiradas debaixo de água para além da correção efetuada com [Ângulo] . [Desl.]/[Ligado]

Captação

1. Prima o botão **MENU** para fechar o ecrã da definição Comp. olho-de-peixe e regressar ao ecrã de captação.

- Quando a compensação olho-de-peixe estiver ativada, será apresentado um ícone  juntamente com o corte selecionado.



2. Solte o obturador.

- ① As fotografias tiradas com **[RAW]** para a qualidade de imagem são gravadas no formato RAW+JPEG. A compensação olho-de-peixe não é aplicada à imagem RAW.
- ① O enquadramento de focagem não está disponível no ecrã da compensação olho-de-peixe.

⚠ A seleção do alvo AF está limitada aos modos de alvo [▪]Single e [#]Small.

⚠ Não é possível utilizar o seguinte:

- fotografia composta ao vivo, fotografia sequencial, bracketing, empilhamento de foco, HDR, exposição múltipla, disparo ND ao vivo, compensação trapezoidal, teleconversor digital, gravação de vídeo, modos AF **[C-AF]**, **[C-AF MF]**, **[C-AF+TR]** e **[C-AF+TR MF]**, modos de imagem com filtro artístico, temporizador automático personalizado, fotografia de alta resolução, disparo GND ao vivo e detecção de objeto.

Configurar definições de BULB/TIME/COMP (Def. BULB/TIME/COMP)



Defina itens relacionados com a fotografia BULB/TIME/composta.

Menu

- MENU → 2 → 2. Outras funções de captação → Defs. BULB/TIME/COMP

1. Configure opções.

- Prima Δ ∇ para seleccionar um item e prima o botão **OK** para visualizar o menu de definição.

Def. BULB/TIME/COMP		My
Focagem BULB/TIME		Ligado
Temporiz. BULB/TIME		8min
Temp. Comp. ao Vivo		3 h
Monitor BULB/TIME		-7
BULB Ao Vivo		Desl.
Live Time		0.5s
Definições Compostas		1/2s

Focagem BULB/TIME	Permite a focagem manual no modo B (BULB). Pode tirar fotografias com técnicas como colocar o motivo fora da focagem durante a exposição ou focar no fim da exposição. [Desl.] : Desativa a focagem manual durante a exposição. [Ligado] : Ativa a focagem manual durante a exposição.
Temporiz. BULB/TIME	Especifique a duração máxima da fotografia BULB/TIME. [30 min]/[25 min]/[20 min]/[15 min]/[8 min]/[4 min]/[2 min]/[1 min]
Temp. Comp. ao Vivo	Especifique a duração máxima da fotografia composta ao vivo. [6 h]/[5 h]/[4 h]/[3 h]/[2 h]/[1 h]/[30 min]/[25 min]/[20 min]/[15 min]/[8 min]/[4 min]
Monitor BULB/TIME	Especifique o brilho do ecrã no modo B (BULB). [-7] – [±0] – [+7]

Live Bulb	<p>Escolha o intervalo de visualização durante a fotografia BULB. O número de vezes de atualização é limitado. Selecione [Desl.] para desativar o ecrã.</p> <p>[60 s]/[30 s]/[15 s]/[8 s]/[4 s]/[2 s]/[1 s]/[0.5 s]/[Desl.]</p>
Live Time	<p>Escolha o intervalo de visualização durante a fotografia TIME. O número de vezes de atualização é limitado. Selecione [Desl.] para desativar o ecrã.</p> <p>[60 s]/[30 s]/[15 s]/[8 s]/[4 s]/[2 s]/[1 s]/[0.5 s]/[Desl.]</p>
Definições compostas	<p>Defina um tempo de exposição para ser a referência na fotografia composta.</p> <p>[60 s]/[50 s]/[40 s]/[30 s]/[25 s]/[20 s]/[15 s]/[13 s]/[10 s]/[8 s]/[6 s]/[5 s]/[4 s]/[3.2 s]/[2.5 s]/[2 s]/[1.6 s]/[1.3 s]/[1 s]/[1/1.3 s]/[1/1.6 s]/[1/2 s]</p>

Gravar uma série de fotografias com exposições diferentes (AE BKT)



Varie a exposição ao longo de uma série de fotografias. Escolhe o grau de variação e o número de fotografias. A câmara tira uma série de fotografias com diferentes definições de exposição. A câmara irá tirar fotografias enquanto o botão do obturador é premido na totalidade, terminando quando tiver sido tirado o número de fotografias selecionado.

Menu

• MENU → → 3. Bracketing → AE BKT

Desl.	As fotografias são tiradas sem utilizar esta função.
3f 0.3EV	São tiradas 3 fotografias com um valor de bracketing de 0,3 EV.
3f 0.5EV	São tiradas 3 fotografias com um valor de bracketing de 0,5 EV.
3f 0.7EV	São tiradas 3 fotografias com um valor de bracketing de 0,7 EV.
3f 1.0EV	São tiradas 3 fotografias com um valor de bracketing de 1,0 EV.
5f 0.3EV	São tiradas 5 fotografias com um valor de bracketing de 0,3 EV.
5f 0.5EV	São tiradas 5 fotografias com um valor de bracketing de 0,5 EV.
5f 0.7EV	São tiradas 5 fotografias com um valor de bracketing de 0,7 EV.
5f 1.0EV	São tiradas 5 fotografias com um valor de bracketing de 1,0 EV.
7f 0.3EV	São tiradas 7 fotografias com um valor de bracketing de 0,3 EV.
7f 0.5EV	São tiradas 7 fotografias com um valor de bracketing de 0,5 EV.
7f 0.7EV	São tiradas 7 fotografias com um valor de bracketing de 0,7 EV.

A indicação "BKT" é apresentada a verde até que todas as fotografias na sequência de bracketing tenham sido tiradas. A primeira fotografia é tirada com as definições de exposição atuais, seguida primeiro das fotografias com a exposição reduzida e, depois, das fotografias com a exposição aumentada.

As definições utilizadas para alterar a exposição variam com o modo de captação.

P (programa AE)	Abertura e velocidade do obturador
A (prioridade à abertura AE)	Velocidade do obturador
S (prioridade ao obturador AE)	Abertura
M (manual)	<ul style="list-style-type: none">• Velocidade do obturador (quando [ISO] não está definido para [Auto])• Sensibilidade ISO (quando [ISO] está definido para [Auto])

- Se a compensação da exposição for ativada antes de a captação começar, a câmara irá variar a saída da exposição em torno do valor selecionado.
 - A alteração da opção selecionada para **[Passo EV]** (P.160) altera as opções disponíveis para o valor de bracketing.
- ⓘ Não é possível combinar esta definição com bracketing de flash (P.292) nem bracketing de foco (P.296).

Gravar imagens com balanços de brancos diferentes (WB BKT)

 : **PASMB**  /S&Q: **PASM**

A câmara varia o balanço de brancos para gravar uma série de imagens. Seleccione o eixo de cores e o valor de bracketing.

A série completa é fotografada ao premir o botão do obturador uma única vez. A câmara tira uma fotografia quando o botão do obturador é premido na totalidade e processa-a automaticamente para gravar as imagens.

Menu

• MENU →  → 3. Bracketing → WB BKT

A-B	Selecione o valor de bracketing para o eixo A-B (âmbar-azul). [Desl.]/[3f 2Passo]/[3f 4Passo]/[3f 6Passo]
G-M	Selecione o valor de bracketing para o eixo G-M (verde-magenta). [Desl.]/[3f 2Passo]/[3f 4Passo]/[3f 6Passo]

São criadas três imagens para cada eixo de cores.

A primeira cópia é gravada com as definições de balanço de brancos atuais, a segunda com um valor negativo para a compensação e a terceira com um valor positivo.

Se o ajuste preciso do balanço de brancos for ativado antes de a captação começar, a câmara irá variar o balanço de brancos em torno do valor selecionado.

ⓘ Não é possível combinar esta definição com bracketing de filtro artístico (P.294) nem bracketing de foco (P.296).

Gravar imagens com níveis de flash diferentes (FL BKT)

 : **PASMB**  / **S&Q: PASM**

A câmara varia o nível de flash (saída) ao longo de uma série de fotografias. Escolhe o grau de variação. A câmara tira uma fotografia com um nível de flash novo de cada vez que o botão do obturador é premido na totalidade. O bracketing termina após ter sido tirado o número de fotografias necessário. Nos modos de captação sequencial, a câmara irá tirar fotografias enquanto o botão do obturador é premido na totalidade, terminando quando tiver sido tirado o número de fotografias necessário.

Menu

• MENU →  → 3. Bracketing → FL BKT

Desl.	As fotografias são tiradas sem utilizar esta função.
3f 0.3EV	São tiradas 3 fotografias com um valor de bracketing de 0,3 EV.
3f 0.5EV	São tiradas 3 fotografias com um valor de bracketing de 0,5 EV.
3f 0.7EV	São tiradas 3 fotografias com um valor de bracketing de 0,7 EV.
3f 1.0EV	São tiradas 3 fotografias com um valor de bracketing de 1,0 EV.

A indicação "BKT" é apresentada a verde até que todas as fotografias na sequência de bracketing tenham sido tiradas. A primeira fotografia é tirada com as definições de flash atuais, seguida primeiro da fotografia com a saída de flash reduzida e, depois, da fotografia com a saída de flash aumentada. Se a compensação do flash for ativada antes de a captação começar, a câmara irá variar a saída de flash em torno do valor selecionado.

 Se alterar a definição **[Passo EV]** (P.160), o valor de bracketing de flash também muda.

 Não é possível combinar esta definição com bracketing AE (P.289) nem bracketing de foco (P.296).

Gravar imagens com sensibilidades ISO diferentes (ISO BKT)

 : **PASMB**  /S&Q: **PASM**

A câmara varia a sensibilidade ISO para gravar uma série de imagens. Escolhe o grau de variação e o número de fotografias. A série completa é fotografada ao premir o botão do obturador uma única vez. A câmara tira uma fotografia quando o botão do obturador é premido na totalidade e processa-a automaticamente para gravar o número de fotografias necessário.

Menu

• MENU →  → 3. Bracketing → ISO BKT

Desl.	As fotografias são tiradas sem utilizar esta função.
3f 0.3EV	São tiradas 3 fotografias com um valor de bracketing de 0,3 EV.
3f 0.7EV	São tiradas 3 fotografias com um valor de bracketing de 0,7 EV.
3f 1.0EV	São tiradas 3 fotografias com um valor de bracketing de 1,0 EV.

A primeira cópia é gravada com a definição de sensibilidade ISO atual, a segunda com a sensibilidade reduzida pelo valor selecionado e a terceira com a sensibilidade ISO aumentada com o valor selecionado.

Se a velocidade do obturador ou a abertura tiverem sido alteradas para modificar a exposição em relação ao valor selecionado pela câmara, a câmara irá variar a sensibilidade ISO em torno do valor de exposição atual.

- ⓘ A sensibilidade máxima selecionada para [ ISO-A Superior/Pred.] não se aplica.
- ⓘ Durante a fotografia silenciosa, a velocidade de sincronização do flash está definida para 1/50 s.
- ⓘ A alteração da opção selecionada para [**Passo ISO**] (P.174) não altera as opções disponíveis para o valor de bracketing.
- ⓘ Não é possível combinar esta definição com bracketing de filtro artístico (P.294) nem bracketing de foco (P.296).

Gravar cópias de uma imagem com diferentes filtros artísticos aplicados (ART BKT)

 : **PASMB**  / S&Q : **PASM**

Crie várias versões de cada imagem, cada uma com um filtro artístico diferente aplicado.

Ativar o bracketing de filtro artístico

Menu

• MENU →  2 → 3. Bracketing → ART BKT

1. Realce **[ART BKT]** utilizando os botões Δ ∇ e prima o botão **OK**.

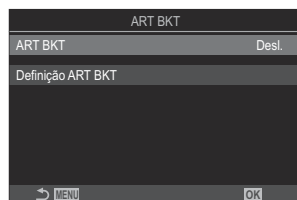

Ecrã da definição ART BKT

2. Realce **[Ligado]** utilizando os botões Δ ∇ e prima o botão **OK**.

Desl.	As fotografias são tiradas sem utilizar esta função.
Ligado	As fotografias são tiradas com vários filtros artísticos aplicados.

3. O ecrã regressa ao ecrã da definição ART BKT.

Configurar o bracketing de filtro artístico

1. Selecione **[Definição ART BKT]** no ecrã da definição ART BKT e prima o botão **OK**.

2. Selecione um filtro artístico que pretenda aplicar e coloque uma marca de verificação (✓) junto do mesmo.

- Selecione uma opção com **△ ▽** e prima o botão **OK** para colocar uma marca de verificação (✓) junto da mesma. Para remover a marca de verificação, volte a premir o botão **OK**.

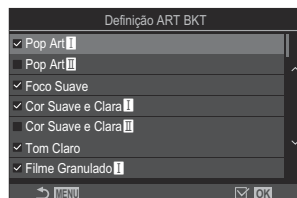

Definição ART BKT

Selecione os filtros artísticos que pretende aplicar. Também é possível selecionar modos de fotografia como **[Vivid]**, **[Natural]** e **[Esbatido]**.

- ⓘ Quando existe um grande número de filtros artísticos a aplicar, poderá demorar bastante tempo a gravar as imagens após a captação.
- ⓘ Não é possível combinar esta definição com funções de bracketing que não AE BKT (P.289) e FL BKT (P.292).

Captação

1. Prima o botão **MENU** para fechar o ecrã da definição ART BKT e regressar ao ecrã captação.

2. A câmara tira uma fotografia quando o botão do obturador é premido na totalidade e cria automaticamente várias cópias, cada uma com um filtro artístico diferente aplicado.

Gravar imagens com posições de focagem diferentes (Focus BKT)

 : **PASMB**  / **S&Q: PASM**

A câmara varia a focagem ao longo de uma série de imagens. Escolhe o valor e o número de fotografias. A série completa é fotografada ao premir o botão do obturador uma única vez. Sempre que o botão do obturador é premido na totalidade, a câmara tira o número de fotografias selecionado, variando a focagem em cada fotografia. As fotografias são tiradas no modo silencioso com o obturador eletrónico.

 O bracketing de foco só está disponível quando se utilizam objetivas AF Micro Four Thirds.

Ativar o bracketing de foco

Menu

• MENU →  → 3. Bracketing → Focus BKT

1. Realce [**Focus BKT**] utilizando os botões Δ ∇ e prima o botão **OK**.



Focus BKT	
Focus BKT	Desl.
Def. número disparos	99
Def. diferencial foco	5
⚡ Tempo carregam.	0s

Ecrã da definição Focus BKT

2. Realce [**Ligado**] utilizando os botões Δ ∇ e prima o botão **OK**.

Desl.	As fotografias são tiradas sem utilizar esta função.
Ligado	As fotografias são tiradas com posições de focagem diferentes.

3. O ecrã regressa ao ecrã da definição Focus BKT.

Configurar o bracketing de foco

1. Configure opções.

- Prima Δ ∇ para selecionar um item e prima o botão **OK** para visualizar o menu de definição.
- Após configurar opções, prima o botão **OK** para regressar ao ecrã da definição Focus BKT.



Def. número disparos	Escolha o número de fotografias a tirar com posições de focagem diferentes. [003]–[999]
Def. diferencial foco	Selecione o quanto a câmara varia a focagem em cada fotografia. [1]–[10]
⚡ Tempo carregam.	Selecione o tempo que a câmara espera para o flash carregar entre fotografias ao utilizar uma unidade de flash que não tenha sido especificamente concebida para ser utilizada com a câmara. [0 s], [0.1 s]/[0.2 s]/[0.5 s]/[1 s]/[2 s]/[4 s]/[8 s]/[15 s]/[30 s]

Captação

1. Prima o botão **MENU** para fechar o ecrã da definição Focus BKT e regressar ao ecrã captação.

2. Prima o botão do obturador na totalidade até baixo para disparar.

- A captação continuará até que tenha sido tirado o número de fotografias selecionado.
- Para interromper o bracketing, prima novamente o botão do obturador na totalidade.
- A câmara varia a distância de focagem no valor selecionado para Def. diferencial foco em cada fotografia. A captação terminará se a distância de focagem atingir o infinito.

ⓘ A captação terminará se a focagem ou o zoom for ajustado após o botão do obturador ter sido premido na totalidade para iniciar o bracketing.

ⓘ Quando **[Focus BKT]** é definido para **[Ligado]**, o **[Modo Flash]** em **[Def. Silêncio [♥]]** (P.205) passa para **[Permitir]**.

- ⚠ Não é possível combinar o bracketing de foco com outras formas de bracketing.
- ⚠ A velocidade de sincronização do flash é definida para 1/100 s. Será definida para 1/50 s quando **[ISO]** for 16000 ou superior.

Funções apenas disponíveis no modo de vídeo



Selecionar itens a definir separadamente para fotografias e vídeos (Definições separadas



: PASM B /S&Q: PASM

Selecione as funções de captação a serem definidas separadamente para fotografia e gravação de vídeo.

Menu

• MENU →  → 1. Def. básicas/Qualidade imagem → Definições separadas 



1. Selecione uma função de captação para ser definida separadamente e coloque uma marca de verificação (✓) junto da mesma.

- Selecione uma opção com $\Delta \nabla$ e prima o botão **OK** para colocar uma marca de verificação (✓) junto da mesma. Para remover a marca de verificação, volte a premir o botão **OK**.

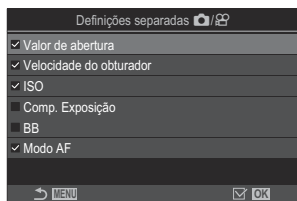

  Definições separadas

Abertura	
Velocidade do obturador	
ISO	Quando coloca uma marca de verificação (✓), podem ser efetuadas definições separadas para fotografia e gravação de vídeo.
Comp. Exposição	Quando retira a marca de verificação (✓), as definições para a gravação de vídeo são as mesmas da fotografia.
BB	
Modo AF	

 Se a função de captação for definida durante a gravação de vídeo e a marca de verificação (✓) for retirada, as definições serão alteradas para as da fotografia. Se voltar a colocar a marca de verificação, as definições voltam a ser as da gravação de vídeo, que foram definidas antes de a marca de verificação ser colocada.

Opções de gravação de som (Definições Gravação de som)

 : P A S M B  / S & Q : P A S M

Ajuste definições para gravar som durante a filmagem. Também pode aceder a definições para utilização quando está ligado um gravador ou microfone externo.

Menu

• MENU →  → 5. Gravação/ligação de som → Definições Gravação de som

Volume de Gravação	<p>Ajuste a sensibilidade do microfone. Selecione valores separados para o microfone estéreo integrado e microfones externos.</p> <p>[MIC Integrado]: Ajuste a sensibilidade do microfone estéreo integrado da câmara. [-10] – [0] – [+10]</p> <p>[MIC MIC]: Ajuste a sensibilidade de microfones externos ligados à entrada de microfone. [-10] – [0] – [+10]</p>
 Limitador de volume	<p>A câmara coloca um limite no volume dos sons gravados pelo microfone. Utilize esta opção para reduzir automaticamente o nível de sons acima de um determinado volume.</p> <p>[Desl.]: Não coloca um limite no volume dos sons gravados pelo microfone.</p> <p>[Ligado]: Coloca um limite no volume dos sons gravados pelo microfone.</p>
Redução Ruído Vento	<p>Reduza o ruído do vento durante a gravação de áudio.</p> <p>[Desl.]: Não reduz o ruído do vento durante a gravação de áudio.</p> <p>[Suave]/[Padrão]/[Forte]: Define o nível de redução do ruído do vento.</p>
Veloc. de gravação	<p>Selecione um formato de gravação de áudio.</p> <p>[96kHz/24bit]: Áudio de alta qualidade.</p> <p>[48kHz/16bit]: Áudio de qualidade padrão.</p>

 Ligar alimentação	<p>Na maioria das situações, não é necessário alterar esta definição. Se o microfone externo não necessitar de alimentação conectada e o fornecimento de alimentação provocar a gravação de ruído, defina esta opção para [Off].</p> <p>[Desl.]: Não fornece alimentação da câmara para o microfone externo.</p> <p>[Ligado]: Fornece alimentação da câmara para o microfone externo.</p>
Volume Grav. Câmara	<p>Esta definição apenas está disponível quando está ligado um microfone externo. Quando definido para [Inoperacional], as definições de gravação de som da câmara ([Volume de Gravação], [Limitador de volume], [Redução Ruído Vento]) serão desativadas.</p> <p>[Operacional]: As definições de gravação de som da câmara são ativadas.</p> <p>[Inoperacional]: As definições de gravação de som da câmara são desativadas. A entrada de som do microfone externo é gravada tal como está.</p>

⚠ O som não é gravado:

- quando **S&Q** é selecionado para o seletor //**S&Q** ou quando ART 7 /ART 7  (diorama) é selecionado para o modo de imagem.

⚠ Apenas é possível reproduzir o áudio em dispositivos que suportem a opção selecionada para **[Veloc. de gravação]**.

🔊 Os sons de funcionamento da objetiva e da câmara podem ser gravados num vídeo.

Para evitar que sejam gravados, reduza os sons de funcionamento, definindo  **Modo AF** (P.102) para **[S-AF]**, **[MF]** ou **[PreMF]**, ou minimizando as operações com botões da câmara.

Ajustar o volume dos auscultadores (Volume auscultadores)

: **PASMB** /S&Q: **PASM**

Menu

- **MENU** →  → 5. Gravação/ligação de som → Volume auscultadores

Volume auscultadores

Ajuste o volume da saída de áudio para os auscultadores.

Códigos de hora (Defin. do código de hora)

 : PASMB  / S&Q : PASM

Ajuste as definições de códigos de hora. Os códigos de hora são utilizados para sincronizar a imagem e o som durante a edição e afins. Selecione entre as opções que se seguem.

Menu

• MENU →  → 5. Gravação/ligação de som → Defin. do código de hora

Modo código de hora	<p>Selecione uma opção de gravação de código de hora. Utilize os códigos de hora quando for necessária uma sincronização precisa.</p> <p>[DF]: Códigos de hora DF. O código de hora é ajustado para compensar desvios em relação à hora de gravação.</p> <p>[Não DF]: Códigos de hora não DF. O código de hora não é ajustado para compensar desvios em relação à hora de gravação.</p>
Contagem ascendente	<p>Selecione de que forma é incrementada a contagem do tempo.</p> <p>[Exec. da grav.]: A contagem é incrementada apenas durante a gravação.</p> <p>[Exec. livre]: A contagem é incrementada continuamente, incluindo quando a gravação não está em curso ou a câmara está desligada.</p>
Hora de início	<p>Defina uma hora de início para o código de tempo.</p> <p>[Repor]: Repõe o código de hora em 00:00:00</p> <p>[Introdução manual]: Introduza o código de hora manualmente.</p> <p>[Hora atual]: Defina o código de hora para a hora atual, fotograma 00.</p>

ⓘ Ao definir **[Hora de início]** para **[Hora atual]**, certifique-se de que a câmara apresenta a hora correta.  "Acertar o relógio da câmara (🕒 Definições)" (P.434)

ⓘ No modo **S&Q** os códigos de hora não são gravados quando a Taxa fotogram. sensor é de **[100fps]** ou mais rápida.



Saída HDMI (Saída HDMI)

: P A S M B /S&Q: P A S M

Ajuste as definições para a emissão para dispositivos HDMI. Estão disponíveis opções para controlar gravadores HDMI a partir da câmara ou adicionar códigos de hora para utilizar durante a edição de vídeo.

Menu

• MENU →  → 5. Gravação/ligação de som → Saída HDMI 

Modo de saída	<p>[Monitor]: O dispositivo HDMI funciona como um monitor externo. A câmara emite tanto imagens como indicadores para o monitor. As definições de saída podem ser ajustadas através da opção [Definições HDMI] (P.423).</p> <p>[Gravar]: Quando a imagem ao vivo é apresentada nos modos , o dispositivo HDMI funciona como um gravador externo. Apenas são emitidas imagens para o dispositivo. As definições de tamanho de imagem e som são ajustadas através dos controlos da câmara.</p> <p>[RAW]: Quando a imagem ao vivo é apresentada no modo , as imagens são emitidas para o dispositivo HDMI no formato RAW. As imagens não são gravadas no cartão na câmara. As definições de tamanho de imagem e som são ajustadas através dos controlos da câmara.</p>
Bit GRAV.	<p>A câmara e o dispositivo externo iniciam e param a gravação ao mesmo tempo. Esta opção apenas está disponível com dispositivos compatíveis.</p> <p>[Desl.]: Não utiliza esta função.</p> <p>[Ligado]: Controla o dispositivo externo.</p>
Código de hora	<p>Emite códigos de hora para o dispositivo externo. As definições de código de hora podem ser ajustadas através de [Defin. do código de hora] (P.304).</p> <p>[Desl.]: Não emite códigos de hora para o dispositivo externo.</p> <p>[Ligado]: Emite códigos de hora para o dispositivo externo.</p>

Sobre [RAW]

Quando está selecionado **[RAW]**, podem ser gravadas as imagens RAW, às quais não foram aplicadas definições de captação como compensação da exposição e balanço de brancos.

Visite o nosso website para obter informações sobre dispositivos HDMI compatíveis com **[RAW]**.

Quando estiver selecionado **[RAW]**, a indicação "HDMI" será apresentada no ecrã da câmara durante a emissão de sinais para um dispositivo HDMI.

- ⓘ O formato de gravação das imagens emitidas da câmara quando está selecionado **[RAW]** varia dependendo do dispositivo HDMI. Visite o nosso website para obter mais informações.
- ⓘ Quando está selecionado **[RAW]** e é ligado um dispositivo HDMI compatível, **[Modo Imagem]** será definido para **[OM-Log400]**.
- ⓘ Aplicam-se as seguintes restrições quando está selecionado **[RAW]**.
 - **[Modo Resolução]**: Apenas é possível selecionar **[C4K]** e **[4K]**.
 - O modo **S&Q** não está disponível.
 - **[Modo Estab. Imagem]**: Apenas é possível selecionar **[M-IS Off]** e **[M-IS2]**.
 - **[Teleconversor Digital]** será definido para **[Desl.]**.
 - **[Modo AF]** ao utilizar uma objetiva do sistema Four Thirds: Apenas é possível selecionar **[MF]** e **[PreMF]**.

Visualizar uma marca + no centro do ecrã durante a gravação de vídeos (Marcador central)

: P A S M B /S&Q: P A S M

Durante a gravação de vídeo, pode visualizar uma marca "+", que lhe permite perceber onde está o centro do ecrã.

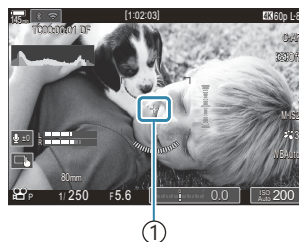

① Marca +

Menu

- MENU →  → 6. Assistente de captação → Marcador central

Desl.	A marca + não é apresentada.
Ligado	A marca + é apresentada no centro do ecrã durante a gravação de vídeo e no modo preparado para a gravação de vídeo.

Visualizar padrões zebra sobre áreas de elevada luminância durante a gravação de vídeos (Definições Padrão Zebra)

📷: P A S M B 📺/S&Q: P A S M

Durante a gravação de vídeo, pode visualizar padrões zebra (riscas) sobre as áreas em que os níveis de luminância excedem os limites predeterminados. Pode especificar dois limites e serão apresentados padrões zebra com ângulos diferentes.



Visualizar padrões zebra

Menu



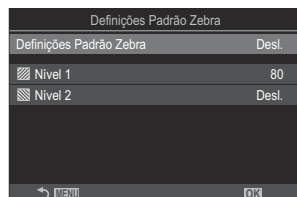

- MENU → 📺 → 6. Assistente de captação → Definições Padrão Zebra

1. Utilize os botões Δ ∇ para seleccionar **[Definições Padrão Zebra]** e prima o botão **OK**.



Ecrã da definição Definições Padrão Zebra

2. Realce **[Ligado]** utilizando os botões Δ ∇ e prima o botão **OK**.

Desl.	Não serão apresentados padrões zebra.
Ligado	Durante a gravação de vídeo, serão apresentados padrões zebra (riscas) sobre as áreas em que os níveis de luminância excedem os limites predeterminados. Será apresentado um padrão  onde o nível de luminância exceder o [ Nível 1] . Será apresentado um padrão  onde o nível de luminância exceder o [ Nível 2] . O padrão  será apresentado nas zonas onde estes se sobrepuerem.





3. O ecrã regressa ao ecrã da definição Definições Padrão Zebra.

Configurar definições de padrão zebra

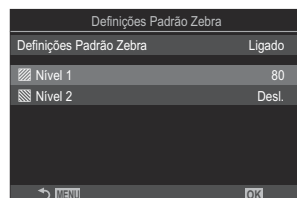
1. Configure opções.

- Prima Δ ∇ para seleccionar um item e prima o botão **OK** para visualizar o menu de definição.
- Após configurar opções, prima o botão **OK** para regressar ao ecrã da definição Definições Padrão Zebra.



 Nível 1	Será apresentado um padrão  onde o nível de luminância exceder o valor especificado.
 Nível 2	Será apresentado um padrão  onde o nível de luminância exceder o valor especificado. Defina esta opção para [Desl.] se pretender que apenas seja apresentado um tipo de padrão zebra.



Visualizar uma moldura vermelha durante a gravação de vídeos (Mold vermelh em REC)

 : PASMB  /S&Q: PASM

Pode visualizar uma moldura exterior vermelha no ecrã para que seja mais fácil ver se a câmara está a gravar um vídeo.



Menu

- MENU →  → 6. Assistente de captação → Mold vermelh em  REC

Desl.	A câmara não apresentará uma moldura vermelha.
Ligado	A câmara apresentará uma moldura vermelha durante a gravação de vídeo.

Lâmpada durante a gravação de vídeo (Lâmpada de gravação)

: **PASMB** /S&Q: **PASM**

Pode acender a lâmpada na frente da câmara para que seja mais fácil ver se a câmara está a gravar um vídeo.

Menu

• **MENU** →  → 6. Assistente de captação → Lâmpada de gravação

Desl.	A lâmpada na frente da câmara não se acende durante a gravação de vídeo.
Baixa	A lâmpada na frente da câmara acende-se durante a gravação de vídeo.
Alta	

🔊 Nos casos seguintes, a lâmpada de gravação de vídeo pisca lentamente quando:

- as baterias estão a ficar com pouca carga,
- a temperatura interna da câmara aumentou ou
- o tempo de gravação restante está a esgotar-se.

🔊 Quando as baterias estão com pouca carga, o cartão está cheio ou a temperatura interna da câmara aumenta ainda mais, a gravação de vídeo é interrompida e a lâmpada de gravação de vídeo pisca rapidamente.

- ① Nível da bateria (P.38)
- ② USB PD (P.463)
- ③ Ligação **Bluetooth**[®] ativa (P.447, P.465)
- ④ Controlo Remoto (P.465)
- ⑤ Ligação LAN sem fios (P.444)
- ⑥ Modo Avião (P.442)
- ⑦ Avaliação (P.331)
- ⑧ Imagem Teste (P.355)
- ⑨ Indicador de dados GPS (P.454)
- ⑩ Ordem de Impressão
 - Número de impressões (P.334)
- ⑪ Partilhar ordem (P.329)
- ⑫ Gravação de som (P.301)
- ⑬ Proteger (P.324)
- ⑭ Imagem selecionada (P.333)
- ⑮ Qualidade de imagem (P.220, P.221)
- ⑯ Número do fotograma/número total de fotogramas
- ⑰ Proporção da imagem (P.228)
- ⑱ Numeração de ficheiros (P.411)
- ⑲ ND ao vivo (P.259)
- ⑳ GND ao vivo (P.263)
- ㉑ Imagem HDR (P.271)
- ㉒ Empilhamento de Foco (P.267)
- ㉓ Exposição Múltipla (P.273)
- ㉔ Compensação olho-de-peixe (P.284)
- ㉕ Compensação trapezoidal (P.282)
- ㉖ Fotografia composta
 - Número de fotografias combinadas (P.74)
- ㉗ Data e hora (P.434)
- ㉘ Velocidade do obturador (P.58, P.64)
- ㉙ Valor de abertura (P.58, P.61)
- ㉚ Compensação da exposição (P.157)
- ㉛ Sensibilidade ISO (P.172)
- ㉜ Indicação do alvo AF (P.109)
- ㉝ Histograma (P.49)
- ㉞ Controlo da intensidade do flash (P.190)
- ㉟ Ajuste Foco AF (P.137)
- ㊱ Espaço de cor (P.253)
- ㊲ Compensação do balanço de brancos (P.246, P.250)
- ㊳ Taxa de compressão (P.220)
- ㊴ Balanço de brancos (P.244)
- ㊵ Contagem de pixéis (P.220)
- ㊶ Modo Fotografia (P.230)
- ㊷ Distância focal
- ㊸ Modo de medição (P.164)
- ㊹ Modo de captação (P.58)
- ㊺ Extremidade de aspeto (P.228)
- ㊻ Código de hora¹ (P.304)
- ㊼ Tempo de gravação de vídeo¹ (P.554)
- ㊽ Tamanho do ficheiro de vídeo¹ (P.554)

1 Apresentado apenas durante a reprodução de vídeo.

Mudar as informações apresentadas

Botão

- Botão **INFO**

Pode mudar as informações apresentadas no ecrã durante a reprodução, premindo o botão **INFO**.

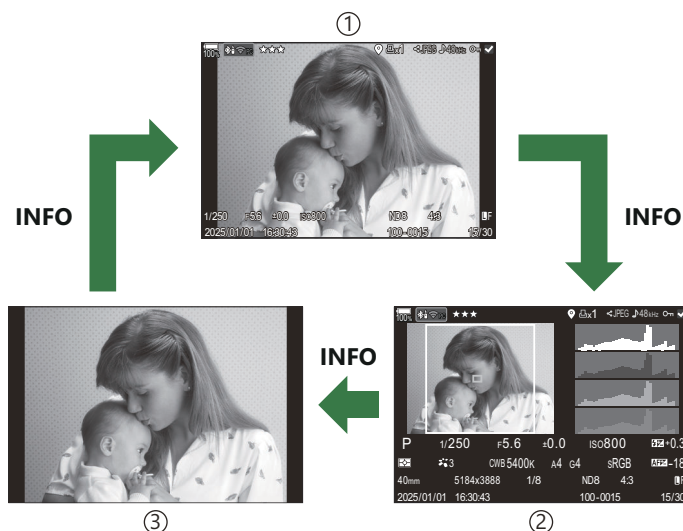
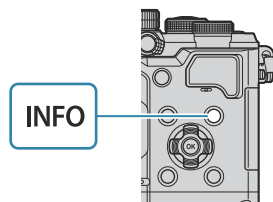

- ① Básico
- ② Total
- ③ Apenas imagem

☞ Seleccione as informações a serem apresentadas. ☞ "Selecionar as informações apresentadas durante a reprodução (▢ Definições das inform.)" (P.350)









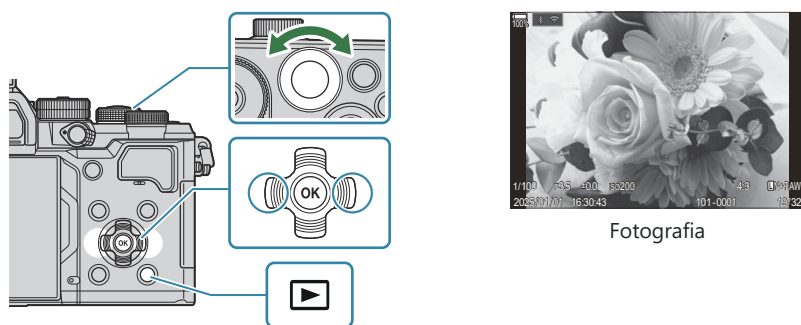





Ver fotografias e vídeos

Ver fotografias

1. Prima o botão .

- Será apresentada a imagem mais recente.
- Selecione a fotografia ou vídeo pretendido, utilizando o seletor dianteiro ou o seletor em cruz.
- Prima o botão do obturador até meio para regressar ao ecrã de captação.



Seletor traseiro ()	Ampliar () / Índice ()
Seletor dianteiro ()	Anterior () / Seguinte () Operação também disponível durante a reprodução ampliada.
Seletor em cruz (   )	Reprodução individual: Seguinte () / Anterior () / Volume de reprodução ( ) Zoom de reprodução: Alterar a posição de zoom Reprodução de índice/calendário: Realçar imagem
Botão INFO	Ver informações da imagem
Botão 	Selecionar imagem (P.333)
Botão 	Atribuir estrelas de avaliação às imagens (P.332)
Botão 	Proteger imagem (P.324)

Botão 	Eliminar imagem (P.325)
Botão OK	Visualize o menu direto de reprodução. (Na reprodução do calendário, prima este botão para sair da reprodução individual.)

Ver vídeos

1. Prima o botão .

- Será apresentada a imagem mais recente.







Vídeo

2. Selecione um vídeo e prima o botão **OK**.

- Será apresentado o menu direto de reprodução.



3. Selecione **[Reproduzir vídeo]** e prima o botão **OK**.

- A reprodução do vídeo é iniciada.
- Avance e retroceda utilizando  / .
- Prima novamente o botão **OK** para efetuar uma pausa na reprodução. Enquanto a reprodução está em pausa, utilize  para ver o primeiro fotograma e  para ver o último fotograma. Utilize  ou o seletor dianteiro para ver o fotograma anterior ou seguinte.
- Prima o botão **MENU** para terminar a reprodução.

Reproduzir vídeos separados

Os vídeos longos são automaticamente gravados em vários ficheiros quando o tamanho de ficheiro excede 4 GB ou quando o tempo de gravação excede 3 horas (P.77). Os ficheiros podem ser reproduzidos como um único vídeo.

1. Prima o botão .

- Será apresentada a imagem mais recente.

2. Visualize um vídeo longo que pretende ver e prima o botão **OK**.

- Serão apresentadas as opções que se seguem.

[Rep. desde início]: Reproduz um vídeo dividido na totalidade



[Reproduzir vídeo]: Reproduz os ficheiros individualmente

[Apagar  total]: Elimina todas as partes de um vídeo dividido

[Apagar]: Elimina os ficheiros individualmente



- ⓘ Recomendamos utilizar a versão mais recente do OM Workspace para reproduzir vídeos num computador (P.457). Antes de abrir o software pela primeira vez, ligue a câmara ao computador.
- ⓘ Os vídeos gravados com **[ Codec de vídeo]** (P.227) definido para **[H.265]** não podem ser reproduzidos com o OM Workspace.

Localizar imagens rapidamente (Reprodução de índice e calendário)

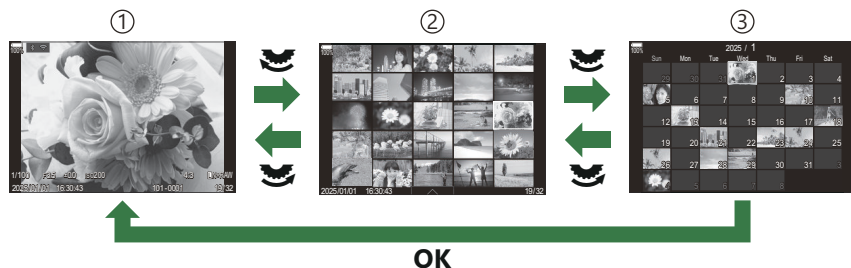
- Na reprodução individual, rode o seletor traseiro para  para a reprodução do índice. Rode ainda mais para a reprodução do calendário.
- Rode o seletor traseiro para  para regressar à reprodução individual.



- ① Reprodução individual
- ② Apresentação do índice
- ③ Apresentação do calendário

 Pode alterar o número de imagens para a apresentação do índice.  "Configurar a apresentação do índice (Definições )" (P.352)

Ampliar (Zoom de reprodução)



- ① Ecrã de reprodução
- ② Enquadramento de zoom
- ③ Ecrã de deslocamento do zoom de reprodução

Quando prime um botão ao qual tenha sido atribuído [**Q**] (ampliar) (P.353), será apresentado um enquadramento de zoom sobre a parte da imagem que estava focada ou a parte onde foi detetado o motivo. Prima novamente o botão para ampliar o enquadramento de zoom. Pode percorrer a imagem, ao premir Δ ∇ \triangleleft \triangleright durante o zoom de reprodução.

- Pode alterar as definições do enquadramento de zoom e do deslocamento da imagem.
 - ➡ "Selecionar as informações apresentadas durante a reprodução ampliada (☑ **Q** Definições das inform.)" (P.351)
- Pode alterar a proporção de zoom, utilizando o seletor traseiro.
- Prima o botão **OK** para terminar a reprodução ampliada.
- Premir o botão **INFO** enquanto é apresentado o enquadramento de zoom faz com que o mesmo se mova para o rosto detetado. Durante a reprodução aproximada, o rosto detetado será ampliado.

Reproduzir com controlos táteis

Utilize controlos táteis para ampliar e reduzir imagens, percorrer imagens ou selecionar a imagem apresentada.

- ⚠ Não toque no ecrã com as unhas ou outros objetos afiados.
- ⚠ Luvas ou capas de ecrã podem interferir com a operação do ecrã tátil.

Reprodução em ecrã completo

Visualizar a imagem anterior ou seguinte

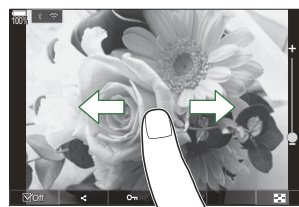

- Deslize o seu dedo para a esquerda para ver a imagem seguinte e para a direita para ver a imagem anterior.

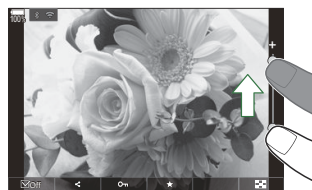

Ampliar

- Toque ligeiramente no ecrã para apresentar a barra deslizante e .
- Toque ligeiramente no ecrã duas vezes para ampliar a imagem com a proporção especificada em [\[Predefiniç. de 🔍\] \(P.348\)](#).
- Deslize a barra para cima ou para baixo para ampliar ou reduzir.



- Deslize o seu dedo para navegar pelo ecrã quando a imagem estiver ampliada.
- Toque em  para apresentar a reprodução de índice. Toque em  para a reprodução do calendário.

Reprodução de vídeo

- Toque em  para iniciar a reprodução.







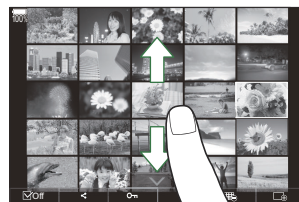

- Toque na parte inferior do ecrã para visualizar a barra de controlo que lhe permite terminar a reprodução e alterar o volume de reprodução.
- Toque no centro do ecrã para efetuar uma pausa na reprodução. Toque novamente para retomar a reprodução.
- Ao deslizar a barra na parte inferior do ecrã durante a pausa na reprodução, pode alterar a posição a partir da qual o vídeo será reproduzido quando a reprodução for retomada.
- Toque em  para terminar a reprodução.

Reprodução de índice/calendário

Apresentar a página anterior ou seguinte

- Deslize o seu dedo para cima para ver a página seguinte e para baixo para ver a página anterior.





- O menu de controlo tátil será apresentado quando tocar em  durante a reprodução do índice. Toque em  ou  para mudar o número de imagens apresentadas.  "[Configurar a apresentação do índice \(Definições !\[\]\(d87d73a74f22e314c531cbe6e8724268_img.jpg\)\)" \(P.352\)](#)
- Toque várias vezes em  para regressar à reprodução individual.

Visualizar imagens

- Toque numa imagem para a ver em ecrã inteiro.

Outras funções

Toque ligeiramente no ecrã durante a reprodução individual ou toque em  durante a reprodução do índice para apresentar o menu tátil. Pode então executar a operação pretendida, tocando nos ícones no menu tátil.



	Selecione uma imagem. Pode selecionar várias imagens e eliminá-las coletivamente.  "Selecionar várias imagens (Partilhar Ordem Selec., Avaliação selecionada,  , Apagar Selec.)" (P.333)
	Podem ser definidas as imagens que deseja partilhar com um smartphone.  "Selecionar imagens para partilhar (Partilhar Ordem)" (P.329)
	Atribua estrelas de avaliação a uma imagem.  "Avaliar imagens (Avaliação)" (P.331)
	Protege uma imagem.  "Proteger imagens ()" (P.324)

Definir funções de reprodução

Rodar imagens (Rodar)

Selecione se pretende rodar fotografias.

1. Visualize uma imagem que pretende rodar e prima o botão **OK**.
 - Será apresentado o menu direto de reprodução.
2. Selecione **[Rodar]** e prima o botão **OK**.
3. Prima Δ para rodar a imagem para a esquerda e ∇ para a rodar para a direita. A imagem roda cada vez que o botão for premido.
 - Prima o botão **OK** para guardar as alterações e sair.
 - Não é possível rodar vídeos nem imagens protegidas.

 A câmara pode ser configurada para rodar automaticamente imagens com orientação de retrato durante a reprodução.  ["Rodar automaticamente imagens com orientação de retrato para a reprodução \(📷\)" \(P.349\)](#)

[Rodar] não está disponível quando está selecionado **[Desl.]** para **[📷]**.

Proteger imagens (🔒)

Proteja imagens contra uma eliminação acidental.

1. Visualize a imagem que pretende proteger e prima o botão 🔒.

- As imagens protegidas são marcadas com um ícone 🔒 ("protegida"). Volte a premir o botão 🔒 para cancelar a proteção.



- Quando é apresentada uma imagem não protegida, pode premir o botão 🔒 sem soltar e rodar o seletor dianteiro ou traseiro para proteger todas as imagens apresentadas enquanto o seletor é rodado. Quaisquer imagens previamente protegidas e apresentadas enquanto o seletor é rodado não serão afetadas.
- Quando é apresentada uma imagem protegida, pode premir o botão 🔒 sem soltar e rodar o seletor dianteiro ou traseiro para remover a proteção de todas as imagens apresentadas enquanto o seletor é rodado. Quaisquer imagens previamente não protegidas e apresentadas enquanto o seletor é rodado não serão afetadas.
- As mesmas operações podem ser realizadas durante a reprodução ou quando uma imagem é selecionada no ecrã de índice.

👉 Também pode proteger várias imagens selecionadas.  "["Selecionar várias imagens \(Partilhar Ordem Selec., Avaliação selecionada, 🔒, Apagar Selec.\)"](#) (P.333)

🚫 Formatar o cartão apaga todos os dados, incluindo imagens protegidas.

Eliminar imagens (Apagar)

1. Visualize uma imagem que pretenda eliminar e prima o botão .

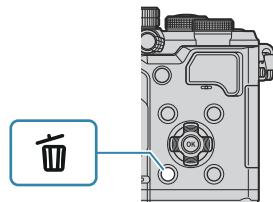

2. Realce **[Sim]** e prima o botão **OK**.



- A imagem será eliminada.

 Pode apagar imagens sem o passo de confirmação, alterando as definições do botão.

 "[Desativar a confirmação da eliminação \(Apag. Rápido\)](#)" (P.327)

 Pode seleccionar se a eliminação das imagens gravadas nos modos de qualidade de imagem

RAW+JPEG elimina ambas as cópias, apenas a cópia JPEG ou apenas a cópia RAW.  "[Opções de eliminação de RAW+JPEG \(Apag. RAW+JPEG\)](#)" (P.328)

Eliminar todas as imagens (Apagar Tudo)

Elimine todas as imagens. As imagens protegidas não serão eliminadas. Também pode excluir as imagens às quais foram atribuídas estrelas de avaliação ([P.331](#)) e eliminar todas as outras imagens.

Menu

• MENU →  → 1. Ficheiro → Apagar Tudo

Apagar	Elimina todas as imagens, incluindo as que tiverem estrelas de avaliação atribuídas.
Guardar	Mantém as imagens com estrelas de avaliação atribuídas e elimina todas as outras imagens.



⚠ Se seleccionar **[Gravar]** e executar **[Apagar Tudo]**, poderá demorar algum tempo, consoante a classe de velocidade do cartão e o número de fotografias existentes no cartão.

Desativar a confirmação da eliminação (Apag. Rápido)

Se esta opção estiver ativada quando for premido o botão  para eliminar fotografias ou vídeos, a câmara não apresentará uma caixa de diálogo de confirmação e, em vez disso, eliminará as imagens imediatamente.

Menu

• MENU →  → 2. Operações → Apag. Rápido

Desl.	É apresentada uma caixa de diálogo de confirmação quando se prime o botão  .
Ligado	Não será apresentada nenhuma caixa de diálogo de confirmação quando for premido o botão  .

Opções de eliminação de RAW+JPEG (Apag. RAW+JPEG)

Selecione a operação a realizar quando são eliminadas imagens **[RAW+JPEG]**.

Menu

- MENU →  → 2. Operações → Apag. RAW+JPEG

JPEG	Apenas é eliminada a cópia JPEG.
RAW	Apenas é eliminada a cópia RAW.
RAW+JPEG	Ambas as cópias RAW e JPEG são eliminadas.



🔗 Ambas as cópias RAW e JPEG são eliminadas quando é selecionado [\[Apagar Tudo\] \(P.326\)](#) ou [\[Apagar Selec.\] \(P.333\)](#).





Selecionar imagens para partilhar (Partilhar Ordem)

Pode seleccionar previamente as imagens que pretende transferir para um smartphone.

1. Visualize uma imagem que pretende transferir e prima o botão **OK**.
 - Será apresentado o menu direto de reprodução.
2. Selecione **[Partilhar Ordem]** e prima o botão **OK**. Em seguida, prima Δ ou ∇ .
 - A imagem é marcada para partilha. Serão apresentados um ícone  e o tipo de ficheiro.
 - Podem ser marcadas até 200 imagens para partilha.
 - Para cancelar uma ordem de partilha, prima Δ ou ∇ .

 Um ficheiro de vídeo cujo tamanho ultrapasse 4 GB não pode ser marcado para partilha.

 Pode seleccionar previamente as imagens que deseja transferir e definir uma ordem de partilha de uma só vez.  "[Selecionar várias imagens \(Partilhar Ordem Selec., Avaliação selecionada, !\[\]\(ef6e697e79b33cfafe8ba6744dc11bd6_img.jpg\) Apagar Selec.\)](#)" (P.333), "[Transferir imagens para um smartphone](#)" (P.450)

 Também pode marcar imagens para partilha ao atribuir **[]** a um botão em **[Função  ]** (P.346).

Prima o botão **[]** quando for apresentada uma imagem não marcada durante a reprodução individual/apresentação do índice/zoom de reprodução.

Quando prime o botão **[]** sem soltar e roda o seletor dianteiro ou traseiro, todas as imagens apresentadas enquanto o seletor é rodado serão marcadas para partilha. Quaisquer imagens previamente marcadas e apresentadas enquanto o seletor é rodado não serão afetadas.

Quando prime o botão **[]** sem soltar e roda o seletor dianteiro ou traseiro enquanto é apresentada uma imagem marcada, todas as imagens apresentadas enquanto o seletor é rodado serão desmarcadas. Quaisquer imagens não marcadas apresentadas enquanto o seletor é rodado não serão afetadas.

Selecionar imagens RAW+JPEG para partilhar (RAW+JPEG)

No caso de imagens gravadas com **[RAW+JPEG]** para a qualidade de imagem, pode escolher partilhar apenas as cópias JPEG, apenas as cópias RAW ou tanto as cópias JPEG como as RAW.

Menu

• MENU →  → 2. Operações → RAW+JPEG 

JPEG	Apenas serão marcadas para partilha as cópias JPEG.
RAW	Apenas serão marcadas para partilha as cópias RAW.
RAW+JPEG	Tanto as cópias RAW como as cópias JPEG serão marcadas para partilha.

- ⓘ Alterar a opção selecionada para **[RAW+JPEG **] não afeta as imagens já marcadas para partilha.
- ⓘ Independentemente da opção selecionada, remover a marcação de partilha remove a marcação de ambas as cópias.

Avaliar imagens (Avaliação)

Atribua uma a cinco estrelas de avaliação a uma imagem.

Tal pode ser útil ao organizar e procurar imagens com o OM Workspace ou outras ferramentas.

Botão

- Botão ★

Se premir o botão ★ quando a imagem selecionada não tiver quaisquer estrelas de avaliação atribuídas, serão atribuídas estrelas de avaliação à imagem. O número de estrelas será o mesmo que o número definido anteriormente.

Se premir o botão ★ quando a imagem selecionada tiver estrelas de avaliação atribuídas, as estrelas de avaliação serão eliminadas.

Pode alterar o número de estrelas ao rodar o seletor dianteiro ou traseiro enquanto prime o botão ★.

- ① Apenas podem ser atribuídas estrelas de avaliação a fotografias.
- ① Se a imagem tiver sido gravada com RAW+JPEG, será aplicada a mesma avaliação tanto ao ficheiro RAW como ao ficheiro JPEG.
- ① Não é possível atribuir estrelas de avaliação a imagens protegidas.
- ① Não é possível atribuir estrelas de avaliação a fotografias que tenham sido tiradas com uma câmara diferente.

Selecionar os números de estrelas a utilizar para a avaliação (Definições de avaliação)

Pode seleccionar os números de estrelas que serão apresentadas como opções de avaliação.

Menu



- MENU →  → 3. Ecrãs → Definições de avaliação

1. Selecione o número de estrelas que pretenda que sejam apresentadas como opção ao avaliar fotografias e coloque uma marca de verificação (✓) junto do mesmo.
 - Selecione uma opção com Δ ∇ e prima o botão **OK** para colocar uma marca de verificação (✓) junto da mesma.
Para remover a marca de verificação, volte a premir o botão **OK**.

- ⓘ Quando não existir qualquer item com uma marca de verificação (✓) junto do mesmo, não pode atribuir estrelas de avaliação a imagens.
- ⓘ Alterar as definições de **[Definições de avaliação]** não afeta as avaliações de imagens que já tenham sido atribuídas.



Selecionar várias imagens (Partilhar Ordem Selec., Avaliação selecionada, , Apagar Selec.)

Pode seleccionar várias imagens para **[Partilhar Ordem Selec.]**, **[Avaliação selecionada]**, **[]** ou **[Apagar Selec.]**.

1. Selecione imagens premindo o botão  durante a reprodução.
 - A imagem será selecionada e  será apresentado.
O bloqueio é desativado quando volta a premir o botão.
 - Pode seleccionar uma imagem durante a reprodução individual e a reprodução do índice.

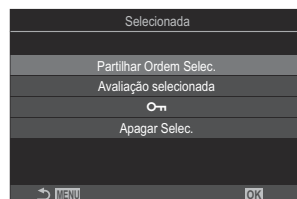
2. Prima o botão **OK** para visualizar o menu e selecione **[Partilhar Ordem Selec.]**, **[Avaliação selecionada]**, **[]** ou **[Apagar Selec.]**.



- Quando é apresentada uma imagem não marcada, pode premir o botão  sem soltar e rodar o seletor dianteiro ou traseiro para seleccionar todas as imagens apresentadas enquanto o seletor é rodado. Quaisquer imagens previamente marcadas e apresentadas enquanto o seletor é rodado não serão afetadas.
- Quando é apresentada uma imagem marcada, pode premir o botão  sem soltar e rodar o seletor dianteiro ou traseiro para desmarcar todas as imagens apresentadas enquanto o seletor é rodado. Quaisquer imagens não marcadas previamente e apresentadas enquanto o seletor é rodado não serão afetadas.

Ordem de impressão (DPOF)





Pode guardar "ordens de impressão" digitais no cartão de memória, indicando as imagens a imprimir e o número de cópias de cada impressão. Pode então imprimir as imagens numa loja de impressão que suporte DPOF. As informações da ordem de impressão (DPOF) são gravadas num cartão de memória.

Configurar ordens de impressão

Menu

• MENU →  → 1. Ficheiro → 



Prima   para seleccionar uma imagem a adicionar à ordem de impressão e, em seguida, prima   para escolher o número de impressões. Para definir reservas de impressão para várias imagens, repita este passo. Prima o botão **OK** quando todas as imagens pretendidas tiverem sido seleccionadas e, em seguida, seleccione o formato de data e hora.

[Não]: As imagens são impressas sem a data e a hora.

[Data]: As imagens são impressas com a data de captação.

[Hora]: As imagens são impressas com a hora de captação.



All

Selecione esta opção quando pretender definir ordens de impressão para todas as imagens. Seleccione o formato de data e hora.

[Não]: As imagens são impressas sem a data e a hora.

[Data]: As imagens são impressas com a data de captação.

[Hora]: As imagens são impressas com a hora de captação.

 Ao imprimir imagens, a definição não pode ser alterada entre as imagens.

Definir ordens de impressão

Definir

Serão definidas ordens de impressão. As definições serão refletidas nas imagens guardadas no cartão atualmente selecionado.

Cancelar

Não serão definidas ordens de impressão.

- ⓘ A câmara não pode ser utilizada para modificar ordens de impressão criadas com outros dispositivos. Criar uma nova ordem de impressão elimina quaisquer ordens de impressão existentes criadas com outros dispositivos.
- ⓘ As ordens de impressão não podem incluir imagens RAW ou vídeos.

Repor todas as proteções/ordens de partilha/ ordens de impressão/avaliações (Repõe todas as imagens)

Pode repor todas as proteções/ordens de partilha/ordens de impressão/avaliações das imagens de uma só vez.

Menu

• MENU →  → 1. Ficheiro → Repõe todas as imagens

Repor ordens de impressão	Repõe todas as ordens de impressão.
Proteg. Repos.	Repõe todas as proteções.
Repor Partilhar ordem	Repões todas as ordens de partilha.
Repor avaliações	Repõe todas as avaliações.

ⓘ Quando existem bastantes imagens avaliadas, a função **[Repor avaliações]** demorará muito tempo.

Adicionar áudio a imagens (🎤)

Pode gravar áudio com o microfone estéreo incorporado ou um microfone externo opcional e adicioná-lo a imagens. O áudio gravado proporciona uma substituição simples para notas escritas sobre as imagens. As gravações de áudio podem ter até 30 s de duração.

1. Visualize a imagem a que pretende adicionar áudio e prima o botão **OK**.

- Será apresentado o menu direto de reprodução.

🔔 A gravação de áudio não está disponível com imagens protegidas.

2. Selecione [🎤] e prima o botão **OK**.

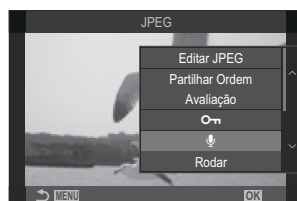

3. Selecione [🎤 Iniciar] e prima o botão **OK** para começar a gravar.

- Para sair sem adicionar áudio, selecione [Não].

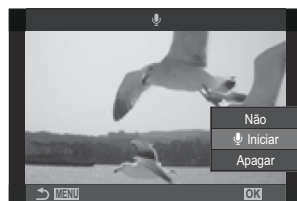

4. Prima o botão **OK** para terminar a gravação.

- As imagens com áudio são indicadas pelos ícones 🎵 e por indicadores que apresentam a velocidade de gravação.
- Para eliminar o áudio gravado, selecione [Apagar] no Passo 3.

🔔 O áudio é gravado à velocidade selecionada para vídeos. A velocidade pode ser selecionada através de **[Definições Gravação de som]** (P.301).

Reprodução de áudio

A reprodução é iniciada automaticamente quando é apresentada uma imagem com áudio. Para ajustar o volume:

1. Visualize a imagem cujo áudio pretende reproduzir.

2. Prima Δ ou ∇ no seletor em cruz.

- Botão Δ : Aumenta o volume.
- Botão ∇ : Baixa o volume.



Retocar fotografias (Editar)

Crie cópias retocadas de imagens. No caso de imagens RAW, pode ajustar as definições aplicadas no momento em que a fotografia foi tirada, como o balanço de brancos e o modo de imagem (incluindo filtros artísticos). Com imagens JPEG, pode realizar edições simples, como recortar e redimensionar.

Editar Dados RAW	<p>Retoque imagens e guarde as cópias resultantes no formato JPEG (P.339). As opções que se seguem estão disponíveis:</p> <p>[Atual]: Guarda a imagem com as definições atualmente selecionadas com a câmara.</p> <p>[Person.1]/[Person.2]: Ajuste as definições enquanto pré-visualiza os resultados no ecrã. As definições são guardadas como [Person.1] ou [Person.2].</p> <p>[ART BKT]: A câmara cria várias cópias de cada imagem JPEG, uma para cada filtro artístico selecionado. Selecione um ou mais filtros e aplique-os a uma ou mais imagens.</p>
Editar JPEG	<p>Retoque imagens JPEG e guarde as cópias resultantes no formato JPEG (P.341).</p>

Retocar fotografias RAW (Editar Dados RAW)

[Editar Dados RAW] pode ser utilizado para ajustar as seguintes definições.

- Qualidade de imagem
- Modo Fotografia
- Cor/saturação (Criador de Cor)
- Cor (Cor Parcial)
- Balanço de brancos
- Temperatura de cor
- Compensação da exposição
- Sombras
- Tons médios
- Altas Luzes
- Aspeto
- Redução de ruído ISO elevado
- Cor Espaço
- Compensação trapezoidal

ⓘ **[Cor Espaço]** é fixado em **[sRGB]** quando é selecionado um filtro artístico para o Modo Fotografia.

ⓘ As imagens RAW não podem ser retocadas se:

- não existir espaço suficiente no cartão de memória, se a imagem tiver sido tirada com uma câmara diferente ou nos modos /S&Q.

1. Visualize uma imagem que pretenda editar e prima o botão **OK**.



- Será apresentado o menu direto de reprodução.

2. Realce **[Editar Dados RAW]** utilizando $\Delta \nabla$ e prima o botão **OK**.



- É apresentado o menu de edição.

3. Realce itens com $\Delta \nabla$.

- Para aplicar as definições atuais da câmara, realce **[Atual]** e prima o botão **OK**. Serão aplicadas as definições atuais.

ⓘ As definições atuais não serão aplicadas para compensação da exposição.

- Realce **[Sim]** utilizando $\Delta \nabla$ e prima o botão **OK** para criar uma cópia utilizando as definições selecionadas.

- Para **[Person.1]** ou **[Person.2]**, destaque a opção desejada e prima \triangleright e, em seguida, edite as definições da seguinte forma:

- As opções de retoque são apresentadas. Realce os itens utilizando $\Delta \nabla$ e utilize $\triangleleft \triangleright$ para selecionar as definições. Repita até escolher todas as definições pretendidas. Prima o botão \odot para pré-visualizar os resultados.



- Prima o botão **OK** para confirmar as definições. O processamento será aplicado à imagem.
- Realce **[Sim]** utilizando $\Delta \nabla$ e prima o botão **OK** para criar uma cópia utilizando as definições selecionadas.



- Realçar **[ART BKT]** e premir \triangleright apresenta uma lista de filtros artísticos. Realce filtros artísticos e prima o botão **OK** para selecionar ou anular a seleção. Os filtros selecionados são assinalados com \checkmark . Prima o botão **MENU** para regressar ao ecrã anterior quando tiverem sido selecionados todos os filtros pretendidos.
 - Prima o botão **OK** para gravar a imagem após o processamento com o filtro artístico selecionado.

4. Para criar cópias adicionais da mesma imagem original, destaque **[Repor]** e prima o botão **OK**. Para sair sem criar mais cópias, realce **[Não]** e prima o botão **OK**.

- Selecionar **[Repor]** apresenta as opções de edição. Repita o processo a partir do Passo 3.

Retocar fotografias JPEG (Editar JPEG)

[Editar JPEG] pode ser utilizado para ajustar as seguintes definições.

Ajuste de sombra	Ilumina motivos em contraluz.
Corr. Olhos Verm.	Reduz os "olhos vermelhos" em fotografias tiradas com um flash.
	Recorta imagens. Dimensione o recorte com o seletor dianteiro ou traseiro e posicione-o com $\triangle \nabla \triangleleft \triangleright$.
Aspeto	Altere a proporção da imagem do padrão 4:3 para [3:2] , [16:9] , [1:1] ou [3:4] . Após selecionar uma proporção da imagem, utilize $\triangle \nabla \triangleleft \triangleright$ para posicionar o recorte.
Preto & Branco	Crie uma cópia a preto e branco da imagem atual.
Sépia	Crie uma cópia em sépia da imagem atual.
Saturação	Ajuste a vivacidade das cores. Os resultados podem ser pré-visualizados no ecrã.
	Crie uma cópia redimensionada de 1280 × 960, 640 × 480 ou 320 × 240 píxeis. As imagens com uma proporção diferente do padrão 4:3 são redimensionadas para dimensões o mais próximas possíveis da opção selecionada.

- ⓘ A correção de olhos vermelhos poderá não funcionar, consoante a imagem.
- ⓘ As imagens JPEG não podem ser retocadas se:
 - a imagem for processada num PC, se não existir espaço suficiente no cartão de memória ou se uma imagem for gravada noutra câmara.
- ⓘ As imagens não podem ser aumentadas para além do tamanho original utilizando [ZOOM].
- ⓘ Algumas imagens não podem ser redimensionadas.
- ⓘ As opções [CROP] e [Aspecto] apenas podem ser utilizadas para editar imagens com uma proporção de 4:3 (padrão).

1. Visualize uma imagem que pretenda editar e prima o botão **OK**.



- Será apresentado o menu direto de reprodução.

2. Realce [Editar JPEG] utilizando Δ ∇ e prima o botão **OK**.



- É apresentado o menu de edição.

3. Realce uma opção com Δ ∇ e prima o botão **OK**.

- O efeito pode ser pré-visualizado no ecrã. Se forem apresentadas várias opções para o item selecionado, utilize Δ ∇ para escolher a opção pretendida.
- Quando [CROP] é selecionado, pode dimensionar o recorte com os seletores e posicioná-lo com Δ ∇ ◀▶.
- Quando [Aspecto] está selecionado, pode selecionar uma opção com Δ ∇ e, em seguida, posicionar o recorte utilizando Δ ∇ ◀▶.

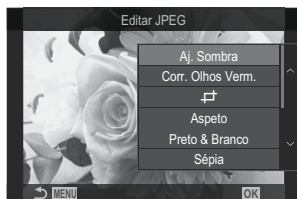

4. Realce [Sim] utilizando Δ ∇ e prima o botão **OK**.

- A nova cópia será guardada com as definições selecionadas e a câmara regressa ao ecrã de reprodução.

Combinar imagens (Sobrepor Imagem)

Sobreponha fotografias RAW existentes para criar uma nova imagem. Podem ser incluídas até 3 imagens na sobreposição.

Os resultados podem ser modificados, ajustando o brilho (ganho) separadamente para cada imagem.

🔗 A sobreposição é guardada no formato atualmente selecionado para a qualidade de imagem. As sobreposições criadas com **[RAW]** selecionado para a qualidade de imagem são guardadas no formato RAW e no formato JPEG, utilizando a opção de qualidade de imagem selecionada para **[2]** (P.220).

🔗 As sobreposições guardadas no formato RAW podem, por sua vez, ser combinadas com outras imagens RAW para criar sobreposições que contenham 4 ou mais imagens.

⚠️ A opção Sobrepor Imagem não está disponível nos modos /S&Q.

1. Visualize uma imagem que pretenda editar e prima o botão **OK**.
 - Será apresentado o menu direto de reprodução.
2. Realce **[Sobrepor Imagem]** utilizando e prima o botão **OK**.
3. Selecione o número de imagens a sobrepor e prima o botão **OK**.

4. Realce uma imagem RAW a sobrepor utilizando os botões e prima o botão **OK**.
 - Aparecerá um ícone na imagem selecionada. Para remover o ícone , volte a premir o botão **OK**.
 - A imagem sobreposta será apresentada se for selecionado o número de imagens especificado no Passo 3.



5. Ajuste o ganho de cada imagem na sobreposição.
 - Realce imagens utilizando os botões e ajuste o ganho utilizando os botões .
 - O ganho pode ser ajustado no intervalo 0,1 – 2,0. Verifique os resultados no ecrã.



6. Prima o botão **OK**. Será apresentada uma caixa de diálogo de confirmação.
 - Realce **[Sim]** e prima o botão **OK**.

Recortar vídeos (Recortar Vídeo)

Corte cenas selecionadas de vídeos. Os vídeos podem ser recortados repetidamente para criar ficheiros que contêm apenas as cenas que pretende preservar.

🔒 Esta opção apenas está disponível com vídeos gravados com a câmara.

1. Visualize um vídeo que pretenda editar e prima o botão **OK**.
 - Será apresentado o menu direto de reprodução.
2. Selecione **[Edição de filmes]** e prima o botão **OK**.
3. Utilize Δ ∇ para selecionar **[Recortar Vídeo]** e prima o botão **OK**.
 - Ser-lhe-á solicitado que selecione como pretende guardar o vídeo editado.
[Novo Fich.]: Guarda o vídeo recortado num novo ficheiro.
[Sobrepôr]: Substitui o vídeo existente.
[Não]: Sai sem recortar o vídeo.
 - Se o vídeo estiver protegido, não é possível selecionar **[Sobrepôr]**.
4. Realce uma opção e prima o botão **OK**.
 - Ser-lhe-á apresentado um ecrã de edição.
5. Recorte o vídeo.
 - Utilize o botão Δ para saltar para o primeiro fotograma e o botão ∇ para saltar para o último fotograma.
 - Utilizando o seletor dianteiro ou traseiro ou o botão \triangleleft , realce o primeiro fotograma da cena que pretende eliminar e prima o botão **OK**.
 - Utilizando o seletor dianteiro ou traseiro ou o botão \triangleright , realce o último fotograma da cena que pretende eliminar e prima o botão **OK**.
6. Realce **[Sim]** e prima o botão **OK**.
 - O vídeo editado será guardado.
 - Para selecionar uma cena diferente, realce **[Não]** e prima o botão **OK**.
 - Se tiver selecionado **[Sobrepôr]**, ser-lhe-á solicitado que indique se pretende recortar cenas adicionais do vídeo. Para recortar cenas adicionais, realce **[Continuar]** e prima o botão **OK**.

Criar fotografias a partir de vídeos (Captura imag. no vídeo)

Guarde uma cópia de um fotograma selecionado.

🔊-Esta opção apenas está disponível com vídeos **[4K]** gravados com a câmara.



- 1.** Visualize um vídeo que pretenda editar e prima o botão **OK**.
 - Será apresentado o menu direto de reprodução.
- 2.** Selecione **[Edição de filmes]** e prima o botão **OK**.
- 3.** Utilize $\Delta \nabla$ para selecionar **[Captura imag. no vídeo]** e prima o botão **OK**.
- 4.** Utilize $\triangleleft \triangleright$ para selecionar um fotograma a guardar como fotografia e prima o botão **OK**.
 - A câmara guardará uma cópia do fotograma selecionado.
 - Utilize o botão Δ para retroceder e o botão ∇ para avançar. A quantidade de retrocesso ou avanço difere consoante a duração do vídeo.

Alterar a função do botão () durante a reprodução (Função

Escolha a função desempenhada pelo botão  () durante a reprodução.

Menu

• MENU →  → 2. Operações → Função  

Função  

[]: Crie ou modifique uma "ordem de partilha", marcando imagens para transferência para um smartphone.

[]: Selecione várias imagens.

Alterar as funções dos seletores dianteiro e traseiro durante a reprodução (▶ Função Seletor)

Selecione as funções executadas pelos seletores dianteiro e traseiro.

Menu

• MENU → ▶ → 2. Operações → ▶ Função Seletor

 (Índice/Ampliar)	Amplie ou reduza ou mude para a apresentação do índice durante a reprodução.
Ant./Seg.	Visualize a imagem seguinte ou anterior durante a reprodução.

Selecionar a proporção de zoom de reprodução (Predefiniç. de)

Selecione a proporção de zoom inicial para o zoom de reprodução (reprodução aproximada).

Menu

• MENU →  → 2. Operações → Predefiniç. de  

Recentemente	Amplie até à proporção de zoom mais recentemente selecionada.
Valor igual	As imagens são apresentadas com uma proporção de zoom de 1:1. É apresentado o ícone  no ecrã.
×2/×3/×5/×7/×10/×14	Selecione a proporção de zoom inicial.

Rodar automaticamente imagens com orientação de retrato para a reprodução (🔄)

Selecione se as imagens fotografadas na orientação de retrato são automaticamente rodadas para serem apresentadas na câmara.

Menu

• MENU → 🎬 → 3. Ecrãs → 🔄

Ligado	As imagens são automaticamente rodadas para serem apresentadas durante a reprodução.
Desl.	As imagens não são automaticamente rodadas para serem apresentadas durante a reprodução.



Selecionar as informações apresentadas durante a reprodução (Definições das inform.)

Escolha as informações apresentadas durante a reprodução. Premir o botão **INFO** durante a reprodução alternará a apresentação entre as apresentações selecionadas.

Menu

- **MENU** →  → 3. Ecrãs →  Definições das inform.

1. Selecione o tipo de apresentação e coloque uma marca de verificação (✓) junto da mesma.
 - Selecione uma opção com Δ ∇ e prima o botão **OK** para colocar uma marca de verificação (✓) junto da mesma. Para remover a marca de verificação, volte a premir o botão **OK**.

Apenas imagem	Apenas é apresentada a imagem.
Básico	São apresentadas informações mínimas. Prima  para ocultar ou mostrar  e [Alt. Luz E Sombras] .
Total	São apresentadas informações completas, incluindo as condições de captação e o histograma (P.312).

- ⓘ O conjunto que está atualmente a ser utilizado não pode ser desativado, mas os itens a apresentar podem ser configurados.

Selecionar as informações apresentadas durante a reprodução ampliada ([] Definições das inform.)

Selecione a apresentação quando ampliar a imagem ao premir o botão ao qual tenha sido atribuído [] (ampliar) (P.353).



- 1) Ecrã de reprodução
- 2) Enquadramento de zoom
- 3) Ecrã de deslocamento do zoom de reprodução

Menu

• MENU → [] → 3. Ecrãs → [] Definições das inform.

1. Selecione o tipo de apresentação e coloque uma marca de verificação (✓) junto da mesma.
 - Selecione uma opção com Δ ∇ e prima o botão **OK** para colocar uma marca de verificação (✓) junto da mesma. Para remover a marca de verificação, volte a premir o botão **OK**.

Ampliar quadro	Apresenta o enquadramento de zoom.
Ampliar scroll	Permite-lhe percorrer o ecrã durante a reprodução ampliada.



- ⓘ Se remover as marcas de verificação de todas as opções, não poderá ampliar a imagem com o botão ao qual tenha sido atribuído [] (ampliar).





Configurar a apresentação do índice (Definições)

Pode alterar o número de fotografias a mostrar na apresentação do índice e escolher utilizar ou não a apresentação do calendário.

Menu

- / : MENU →  → 3. Ecrãs → Definições 

1. Selecione o tipo de apresentação e coloque uma marca de verificação (✓) junto da mesma.
 - Selecione uma opção com   e prima o botão **OK** para colocar uma marca de verificação (✓) junto da mesma. Para remover a marca de verificação, volte a premir o botão **OK**.

 4/  9/  25/  100	Selecione o número de fotografias a mostrar na apresentação do índice.
Calendário	As fotografias são apresentadas num calendário.

Funções para configurar os controlos da câmara

Alterar as funções dos botões (Definições de botão)

















: **PASMB** /S&Q: **PASM**

É possível atribuir outras funções aos botões em vez das respetivas funções existentes.



As funções atribuídas com a definição [ **Função do Botão**] têm efeito no modo . As funções

atribuídas com a definição [ **Função do Botão**] têm efeito nos modos /S&Q.



Controlos personalizáveis

Ícone	Botão	Função predefinida	
			
	Botão Fn	 (compensação de exposição)	
	Botão 	 REC (gravação de vídeo)	
	Botão 	 (ecrã/visor ótico)	[Comutação auto. EVF] premindo sem soltar o botão
	Botão CP	Modos computacionais	AEL
	Botão AF-ON	AF-ON	
	Seletor em cruz	 (seleção do alvo AF)	
	Seletor em cruz  (direita) ¹	Comutação MF (comutação AF/MF)	





Ícone	Botão	Função predefinida	
			
	Seletor em cruz  (baixo) ¹	WB (balanço de brancos)	
	Botão Fn na objetiva	AF Stop (parar AF)	







1 Para utilizar  e  no seletor em cruz nas respetivas funções atribuídas, seleccione **[Função Direta]** para  (seletor em cruz).

Super painel de controlo

- **OK** →  Função do Botão/  Função do Botão



Menu

- **MENU** →  → 1. Operações → Definições de botão →  Função do Botão
- **MENU** →  → 1. Operações → Definições de botão →  Função do Botão

1. Realce um botão para configurar utilizando os botões   e prima o botão **OK**.
2. Realce uma função para atribuir utilizando os botões     e prima o botão **OK**.

Funções disponíveis











"Apenas ": Esta função apenas está disponível no menu [ **Função do Botão**].

"Apenas ": Esta função apenas está disponível no menu [ **Função do Botão**].

 As opções disponíveis variam de botão para botão.





Função	Função
Modo personalizado 1–5 (C1–C5)	Recupere definições para o modo personalizado selecionado. Prima o controlo uma vez para recuperar as definições guardadas e uma segunda vez para repor as definições anteriormente aplicadas (P.84). O controlo continua a executar esta função quando é selecionado um modo personalizado com o seletor de modo.
REC (gravação de vídeo)	O controlo funciona como um botão de gravação de vídeo. Prima para iniciar ou parar a gravação.
RAW  (qualidade de imagem RAW) (Apenas )	Se premir o botão quando [] está definido para JPEG, a definição muda para RAW+JPEG. Se estiver definido para RAW ou RAW+JPEG, a definição não muda. Também pode selecionar uma definição de qualidade de imagem, mantendo o botão premido e rodando um seletor.
BB (WB) (balanço de brancos)	Ajuste as definições de [BB] (P.244) Prima sem soltar o controlo e rode o seletor dianteiro ou traseiro. Em alternativa, pode premir o botão para ativar definições e, em seguida, rodar os seletores. Realce definições com o seletor dianteiro ou traseiro ou   .
 (balanço de brancos com um toque)	Meça um valor para o balanço de brancos com um toque (P.247). Para medir o balanço de brancos durante a captação de fotografias, enquadre um objeto de referência (um bocado de papel branco ou algo semelhante) no ecrã e, em seguida, prima sem soltar o controlo e prima o botão do obturador. Será apresentada uma lista de opções de balanço de brancos com um toque, a partir da qual pode escolher a localização na qual o novo valor será guardado. Para medir o balanço de brancos durante a gravação de vídeo, enquadre um objeto de referência (um bocado de papel branco ou algo semelhante) no ecrã e prima o botão. Será apresentada uma lista de opções de balanço de brancos com um toque, a partir da qual pode escolher a localização na qual o novo valor será guardado.















Função	Função
ISO	<p>Ajuste as definições de [ISO] (P.172). Prima sem soltar o controlo e rode o seletor dianteiro ou traseiro. Em alternativa, pode premir o botão para ativar definições e, em seguida, rodar os seletores. Realce definições com o seletor dianteiro ou traseiro ou <D>.</p>
Comp. Exposição (Z)	<p>Ajuste definições de exposição. Prima sem soltar o controlo e rode o seletor dianteiro ou traseiro. Em alternativa, pode premir o botão para ativar definições e, em seguida, rodar os seletores. Os ajustes disponíveis variam consoante o modo de captação:</p> <p>[P]: Utilize o seletor dianteiro ou traseiro ou <D> para a compensação da exposição. Utilize os botões Δ ∇ para a mudança de programa.</p> <p>[A]: Utilize o seletor dianteiro ou traseiro ou <D> para a compensação da exposição. Utilize os botões Δ ∇ para a abertura.</p> <p>[S]: Utilize o seletor dianteiro ou traseiro ou <D> para a compensação da exposição. Utilize os botões Δ ∇ para a velocidade do obturador.</p> <p>[M]: Utilize o seletor traseiro ou Δ ∇ para a velocidade do obturador. Utilize o seletor dianteiro ou os botões <D> para a abertura.</p> <p>☞ Para obter informações sobre como ajustar as definições de exposição quando [Auto] está selecionado para [ISO] (P.172), consulte "Ajustar a compensação da exposição" (P.158).</p> <p>[B]: Utilize o seletor traseiro ou Δ ∇ para alternar entre fotografia BULB/TIME e fotografia composta ao vivo. Utilize o seletor dianteiro ou os botões <D> para a abertura.</p>
AEL (Bloqueio AE)	<p>Prima o botão para bloquear a exposição. Prima novamente para desbloquear.</p>
Análise de tremulação (Flicker Scan)	<p>Ajuste definições para [Análise tremulação] (P.162). Prima o controlo para selecionar [Ligado]. Pode ajustar a velocidade do obturador para obter os melhores resultados enquanto visualizar bandas no ecrã. Prima novamente o controlo para visualizar informações de captação e aceder a outras definições. Prima o controlo sem soltar para selecionar [Desl.] para [Análise tremulação].</p>
Modo IS (IS)	<p>Ative e desative o [Estab. Imagem] (P.211). Prima uma vez para selecionar [Desl.] e novamente para ativar a estabilização de imagem. Mantenha o controlo premido e rode o seletor dianteiro ou traseiro para aceder a opções de [Estab. Imagem].</p>













Função	Função
Modos computacionais (CP) (Apenas )	Altere as funções do botão CP (Modos computacionais) (P.365). Prima o botão para ativar os últimos modos computacionais utilizados. Prima sem soltar o botão e rode o seletor dianteiro ou traseiro para alterar as definições dos Modos computacionais ou mudar para outros Modos computacionais.
Foto de alta resol. () (Apenas )	Premir o botão quando [Desl.] está selecionado para [Foto de alta resol.] seleciona a definição selecionada sob [Foto de alta resol.] . Se estiver selecionada uma opção diferente de [Desl.] , premir o botão seleciona [Desl.] . Para selecionar uma opção para [Foto de alta resol.] , mantenha premido o botão e rode o seletor dianteiro ou traseiro.
Disparo ND ao vivo (ND) (Apenas )	Ative o filtro ND ao vivo (P.259). Prima uma vez para ativar [Disparo ND ao vivo] . Prima novamente para desativar. Prima o botão sem soltar e rode o seletor dianteiro ou traseiro para ajustar definições de [Número ND] .
Disparo GND ao vivo (GND) (Apenas )	Ative o filtro GND ao vivo (P.263). Prima uma vez para ativar [Disparo GND ao vivo] e ajustar a posição do filtro e as definições de limites. Prima novamente o controlo para visualizar informações de captação e aceder a outras definições. Prima o botão sem soltar e rode o seletor dianteiro ou traseiro para ajustar o [Tipo de filtro] e o [Número GND] . Prima o controlo sem soltar para selecionar [Desl.] para [Disparo GND ao vivo] .
Empilhamento de Foco () (Apenas )	Defina [Empilhamento de Foco] como [Ligado] ou [Desl.] . Para selecionar uma opção para [Empilhamento de Foco] , prima o botão sem soltar.
HDR (Apenas )	Ative o HDR (P.271). Prima uma vez para ativar o HDR. Prima novamente para desativar. Prima sem soltar o botão e rode o seletor dianteiro ou traseiro para ajustar definições de [HDR] .
Exposição Múltipla () (Apenas )	Defina [Exposição Múltipla] como [Ligado] ou [Desl.] . Para selecionar uma opção para [Exposição Múltipla] , prima o botão sem soltar.











Função	Função
Teleconversor Digital  2x /  1,4x	<p>Ligue ou desligue o teleconversor digital (P.277). Prima uma vez para ampliar e outra vez para reduzir.</p> <p>Pode ligá-lo ou desligá-lo mesmo quando está a gravar um vídeo.</p> <p>Durante a gravação de vídeo, é apresentada uma moldura a indicar a área que será ampliada pelo teleconversor digital.</p>
Compens. trapezoidal  (Apenas 	<p>Prima o controlo para visualizar definições de compensação trapezoidal (P.282). Após ajustar as definições, volte a premir o controlo para sair.</p> <p>Para cancelar a compensação trapezoidal, prima sem soltar o controlo.</p>
Comp. olho-de-peixe  (Apenas 	<p>Ative a correção olho-de-peixe (P.284). Prima uma vez para ativar a correção olho-de-peixe. Prima novamente para desativar. Mantenha o botão premido e rode o seletor dianteiro ou traseiro para escolher entre as opções 1, 2 e 3 de [Ângulo].</p>
AE BKT (Apenas 	<p>Premir o botão quando [Desl.] está selecionado para [AE BKT] seleciona a definição selecionada sob [AE BKT]. Se estiver selecionada uma opção diferente de [Desl.], premir o botão seleciona [Desl.]. Para selecionar uma opção para [AE BKT], mantenha premido o botão e rode o seletor dianteiro ou traseiro.</p>
WB BKT (Apenas 	<p>Premir o botão quando [Desl.] está selecionado para [WB BKT] seleciona a definição selecionada sob [WB BKT]. Se estiver selecionada uma opção diferente de [Desl.], premir o botão seleciona [Desl.]. Para selecionar uma opção para [WB BKT], mantenha premido o botão e rode o seletor dianteiro ou traseiro.</p>
FL BKT (Apenas 	<p>Premir o botão quando [Desl.] está selecionado para [FL BKT] seleciona a definição selecionada sob [FL BKT]. Se estiver selecionada uma opção diferente de [Desl.], premir o botão seleciona [Desl.]. Para selecionar uma opção para [FL BKT], mantenha premido o botão e rode o seletor dianteiro ou traseiro.</p>
ISO BKT (Apenas 	<p>Premir o botão quando [Desl.] está selecionado para [ISO BKT] seleciona a definição selecionada sob [ISO BKT]. Se estiver selecionada uma opção diferente de [Desl.], premir o botão seleciona [Desl.]. Para selecionar uma opção para [ISO BKT], mantenha premido o botão e rode o seletor dianteiro ou traseiro.</p>
ART BKT (Apenas 	<p>Defina [ART BKT] como [Ligado] ou [Desl.]. Para selecionar uma opção para [ART BKT], prima o botão sem soltar.</p>

Função	Função
Focus BKT (Apenas )	Defina [Focus BKT] como [Ligado] ou [Desl.] . Para selecionar uma opção para [Focus BKT] , prima o botão sem soltar.
AF-ON	A câmara foca com focagem automática enquanto o botão é premido (P.120). A câmara para de focar quando o botão é libertado.
MF (MF) (Comutação AF/MF)	Mude entre AF e MF. Prima uma vez para selecionar MF e novamente para regressar ao modo anterior. O modo de focagem também pode ser selecionado, mantendo o botão premido e rodando um seletor.
MF predefinido (Pre MF)	Defina [Modo AF] para [Pre MF] (P.102) Prima o controlo uma vez para ativar o modo MF predefinido e novamente para repor o modo de focagem anterior. Em alternativa, pode selecionar o [Modo AF] , mantendo o controlo premido e rodando um seletor.
Seleção do objeto ()	<p>O motivo a focar pode ser bloqueado (fixado) usando o botão. Se forem detetados vários motivos, pode selecionar e bloquear o motivo a focar ao rodar o seletor dianteiro ou traseiro enquanto prime o botão.</p> <p>Quando são detetados olhos enquanto [👤 Humano] está selecionado, pode selecionar qual olho deseja bloquear como motivo a focar ao rodar o seletor dianteiro ou traseiro enquanto prime o botão.</p> <p>Durante o bloqueio, pode selecionar outro motivo premindo $\Delta \nabla \triangleleft \triangleright$. Se for premido novamente, o bloqueio é desativado.</p> <p>Esta opção também pode ser utilizada durante a gravação de vídeo.</p>
Deteção de objeto ()	<p>Premir o botão quando [Desl.] está selecionado para [Deteção de objeto] seleciona a definição selecionada sob [Deteção de objeto].</p> <p>Se estiver selecionada uma opção diferente de [Desl.], premir o botão seleciona [Desl.]. Para selecionar uma opção para [Deteção de objeto], mantenha premido o botão e rode o seletor dianteiro ou traseiro.</p>
Limitador AF (AFLimit) (Apenas )	Ative o [Limitador AF] (P.134). Prima uma vez para ativar [Limitador AF] . Prima novamente para desativar. Mantenha o botão premido e rode o seletor dianteiro ou traseiro para escolher entre três definições guardadas.

Função	Função
Selec. Área AF (⋮) (Selecionar área AF)	<p>Configure um Modo de alvo AF (P.109) e um Ponto do alvo AF (P.108). Prima o controlo para visualizar o ecrã de seleção do alvo AF. Utilize o seletor dianteiro ou traseiro para selecionar um modo de alvo AF e o seletor em cruz para posicionar o alvo AF.</p> <p>☞ Pode selecionar os controlos utilizados para esta operação.  "Seleção do alvo AF (⋮)Selecionar def. de ecrã" (P.145)</p>
Repor (⋮) (⋮)HP (Posição inicial de AF) (Apenas )	<p>Recupere definições de "posição inicial" previamente guardadas para [Modo alvo AF] e [Ponto do alvo AF]. As definições de posição inicial são guardadas com  [⋮] Definição Inicial (P.143).</p> <p>☞ Pode guardar posições iniciais separadas para as orientações de paisagem e retrato.  "Combinar a seleção do alvo AF com a orientação da câmara ( Vinc. à orientação ⋮)" (P.141)</p>
Enquadramento (Peak)	<p>Ative ou desative o enquadramento de focagem (P.151). Prima o controlo uma vez para ativar o enquadramento e novamente para o desativar. Quando o enquadramento está ativado, é possível visualizar opções de enquadramento (cor, quantidade) ao premir o botão INFO.</p>
Bloqueio anel focagem (⓪)	<p>Prima o controlo uma vez para desativar e novamente para ativar o anel de focagem da objetiva. Esta opção está disponível quando [S-AF MF], [C-AF MF], [MF], [C-AF+TR MF], [Pre MF] ou [AF MF] está selecionado para [Modo AF].</p> <p>A parte MF do indicador do modo AF é apresentada a cinzento quando o anel está desativado.</p> <p>No caso de objetivas equipadas com um engate de MF (focagem manual), premir o botão não tem qualquer efeito quando o anel de focagem se encontra na posição MF (mais próxima do corpo da câmara). O bloqueio do anel de focagem termina quando efetua uma operação como desligar a câmara ou colocar uma objetiva diferente.</p>
Ampliar (Q)	<p>Prima o controlo uma vez para visualizar o enquadramento de zoom e novamente para ampliar (P.114). Prima o controlo uma terceira vez para sair do zoom. Para ocultar o enquadramento de zoom, prima o controlo sem saltar. Utilize controlos táteis ou $\Delta \nabla \triangleleft \triangleright$ para posicionar o enquadramento do zoom.</p>

Função	Função
Pré-visualização  (Apenas )	Para a abertura até ao valor selecionado. Tal permite-lhe pré-visualizar a profundidade de campo. A abertura para no valor atualmente selecionado enquanto o botão é premido. As opções de pré-visualização podem ser selecionadas com [ Fechado] (P.379).
Modo LV (S-OVF) (Apenas )	Comuta a função  Modo LV (P.381) entre [Padrão] e [S-OVF] .
Visão Noturna (Night LV) (Apenas )	Premir o botão quando [Desl.] está selecionado para  Visão Noturna (P.382) seleciona [Ligado] . Se estiver selecionado [Ligado] , premir o botão seleciona [Desl.] .
Vis. Nível  	Apresenta o indicador de nível digital. A indicação da barra de exposição no visor ótico funciona como um indicador de nível. Prima novamente o controlo para sair. Esta opção produz efeitos quando  Estilo 1 ou  Estilo 2 está selecionado para [Estilo do EVF] (P.387).
 Ver seleção () (seleção do visor)	Alterna entre a fotografia com o visor ótico e a imagem ao vivo. Se for selecionada a opção [Desl.] para [Comutação auto. EVF] (P.421), o visor alternará entre o visor ótico e o ecrã. Prima o controlo sem soltar para visualizar opções de [Comutação auto. EVF] .
Definições info lente ( Exif Lens)	Recupere dados de objetiva anteriormente guardados (P.413). Recupere dados guardados para a objetiva atual após mudar a objetiva ou algo semelhante.
Multifunções (Multi Fn) (Multifunções)	Configure o controlo para utilização como um botão multifunções (P.364). Prima o controlo sem soltar e rode o seletor dianteiro ou traseiro para selecionar a função executada. A função selecionada pode ser executada ao premir o controlo.
Imagem Teste ( Test) (Apenas )	Tire uma fotografia de teste. Pode ver os efeitos das definições selecionadas numa fotografia real. Se mantiver o controlo premido enquanto prime o botão do obturador, será capaz de visualizar os resultados, mas a imagem não será guardada no cartão de memória.

Função	Função
<p>Função Direta ()</p>	<p>Atribui funções aos botões do seletor em cruz (Δ ∇ \triangleleft \triangleright). Podem ser atribuídas as seguintes funções:</p> <p>Botão \triangleleft:  (seleção do alvo AF)</p> <p>Botão Δ:  (compensação de exposição)</p> <p>Botão \triangleright: Comutação MF (comutação AF/MF)</p> <p>Botão ∇: BB (balanço de brancos)</p> <ul style="list-style-type: none"> • É possível atribuir outras funções aos botões \triangleright e ∇.
<p>Modo Flash () (Apenas )</p>	<p>Ajuste as definições de flash (P.185). Prima uma vez para visualizar opções de flash e novamente para selecionar a opção realçada e sair. Realce definições com o seletor dianteiro ou traseiro ou \triangleleft \triangleright.</p> <p> Esta função apenas pode ser atribuída aos botões \triangleright e ∇. Primeiro, tem de definir [\triangleleft \triangleright] para [Função Direta].</p>
<p> (captação sequencial/temporizador automático) (Apenas )</p>	<p>Selecione um modo drive (captação sequencial/temporizador automático) (P.196). Prima o botão para visualizar opções de modo drive e, em seguida, selecione um modo com o seletor dianteiro ou traseiro ou com os botões \triangleleft \triangleright.</p> <p> Esta função apenas pode ser atribuída aos botões \triangleright e ∇. Primeiro, tem de definir [\triangleleft \triangleright] para [Função Direta].</p>
<p>Zoom eletr. (W\leftrightarrowT)</p>	<p>Amplie ou reduza em objetivas de zoom motorizado. Após premir o controlo, utilize o seletor em cruz para ampliar ou reduzir. Utilize Δ ou \triangleright para ampliar e ∇ ou \triangleleft para reduzir.</p> <p> Esta função apenas pode ser atribuída aos botões \triangleright e ∇. Primeiro, tem de definir [\triangleleft \triangleright] para [Função Direta].</p>
<p> Fechado () (bloqueio dos controlos táteis)</p>	<p>Bloqueie os controlos táteis. Prima o botão sem soltar uma vez para bloquear os controlos táteis e novamente para desbloquear.</p> <p> Esta função apenas pode ser atribuída aos botões \triangleright e ∇. Primeiro, tem de definir [\triangleleft \triangleright] para [Função Direta].</p>
<p>Parar AF (AF Stop)</p>	<p>Interrompa a focagem automática. A focagem é bloqueada e a focagem automática é interrompida enquanto o controlo é premido. Aplica-se apenas ao botão  da objetiva.</p>

Função	Função
WB AUTO Fechado (Lock WB AUTO) (Apenas )	Ao gravar um vídeo nos modos  /S&Q com o balanço de brancos definido para [WB Auto] , premir o botão bloqueia o balanço de brancos. Se for premido novamente, o bloqueio é desativado.
 Assist. visualiz. (BT.709) (Apenas )	Defina [ Assist. visualiz.] como [Ligado] ou [Desl.] . As definições também podem ser alteradas durante a gravação de vídeos.
Definições Padrão Zebra (Zebra) (Apenas )	Defina [Definições Padrão Zebra] como [Ligado] ou [Desl.] . As definições também podem ser alteradas durante a gravação de vídeos.
C-AF em  (C-AF) (Apenas )	Defina [ C-AF em ] (P.127) como [Sim] ou [Não] . As definições também podem ser alteradas durante a gravação de vídeos.
Desl.	O controlo não é utilizado.

Utilizar opções multifunções (Multifunções)

Atribua várias funções a um único botão.

🕒 Para utilizar a funcionalidade multifunções, primeiro tem de atribuir **[Multifunções]** a um controlo da câmara. 🖱️ "Controlos personalizáveis" (P.353)

Selecionar uma função

1. Prima sem soltar o botão ao qual **[Multifunções]** está atribuído e rode o seletor dianteiro ou traseiro.



- Rode o seletor até ser realçada a funcionalidade pretendida. Solte o botão para selecionar a funcionalidade realçada.

2. Prima o botão ao qual **[Multifunções]** está atribuído.

3. Ajuste as definições.

O botão **[Multifunções]** pode ser utilizado para:

	Controlo Alt.Luzes/ Sombras	Altere a definição com os seletores dianteiro e traseiro. Prima o botão INFO para alterar a área (altas luzes, tom médio, sombra) a configurar.
ISO	ISO	Altere a definição com os seletores dianteiro e traseiro.
WB	BB	
	Ampliar	Será apresentado um enquadramento de zoom.
	Aspeto Da Imagem	Altere a definição com os seletores dianteiro e traseiro.

S-OVF	 Modo LV	A definição muda entre [Padrão] e [S-OVF] cada vez que se prime o botão.
Peak	Enquadramento	É ativado e desativado cada vez que se prime o botão.

🔗 É possível selecionar as opções apresentadas. 🖱️ **[Definições multifunções]** (P.400)

🔗 **[Controlo Alt.Luzes/Sombras]** também pode ser configurado através das operações seguintes.

- Durante a captação, prima **Fn** (Compensação da exposição) e, em seguida, prima o botão **INFO**.
- Após premir **OK** no ecrã de captação, selecione **[Comp. Exposição/☑]** no super painel de controlo (P.96) e prima **OK**.

Utilizar o botão CP (Modos computacionais)

Prima o botão para ativar os últimos modos computacionais utilizados. Mantenha premido o botão e rode o seletor dianteiro ou traseiro para alterar as definições dos Modos computacionais ou mudar para outros Modos computacionais.

🔗 Se tiver sido atribuída uma função diferente ao botão **CP**, terá de atribuir **[Modos computacionais]** a um controlo, utilizando a opção **[📷 Função do Botão]**. 🖱️ "Controlos personalizáveis" (P.353)

Alterar definições/modos computacionais

1. Prima o botão **CP** e rode o seletor dianteiro ou traseiro.



- Rode o seletor até ser realçada a definição ou o modo computacional. Selecione a funcionalidade realçada e solte o botão.
- Quando **[Disparo GND ao vivo]** for selecionado, depois de soltar o botão, pode selecionar o **[Tipo de filtro]** rodando o seletor dianteiro. Prima novamente o botão para ajustar a posição do filtro e as definições dos limites.
- Selecione **[Desl.]** para sair dos modos computacionais e voltar à captação normal.





2. É possível fotografar com o modo computacional e a definição selecionados.

Ligar ou desligar os modos computacionais

As operações quando o botão **CP** é premido são apresentadas em seguida. O último modo computacional utilizado é recuperado.

	Foto de alta resol.	É ativado e desativado cada vez que se prime o botão.
ND2 a ND64	Disparo ND ao vivo	É ativado e desativado cada vez que se prime o botão.
GND2 a GND8	Disparo GND ao vivo	A visualização alterna entre o ecrã de ajuste da posição do filtro e as definições dos limites e o ecrã de captura original, de cada vez que se prime o botão. Prima sem soltar o botão para selecionar [Desl.] para [Disparo GND ao vivo] .
	Empilhamento de foco	É ativado e desativado cada vez que se prime o botão. Para selecionar uma opção para [Empilhamento de Foco] , prima o botão sem soltar.
HDR1/ HDR2	HDR	É ativado e desativado cada vez que se prime o botão.
	Exposição Múltipla	É ativado e desativado cada vez que se prime o botão. Para selecionar uma opção para [Exposição Múltipla] , prima o botão sem soltar.

 É possível selecionar as opções apresentadas.  "Escolher as definições disponíveis através do botão **CP** (Definições do botão **CP**)" (P.399)

Gravar um vídeo ao premir o botão do obturador (Função obturador)

: **PASMB** /S&Q: **PASM**

Configure o botão do obturador como um botão  (gravação de vídeo).

Menu

• MENU →  → 1. Operações → Definições de botão →  Função do Obturador

Desl.	O botão do obturador não pode ser utilizado para gravar vídeos.
 REC	Prima o botão do obturador na totalidade para iniciar ou para a gravação de vídeo.

Atribuir funções aos seletores dianteiro e traseiro (📷 Função Seletor/📷 Função Seletor)

📷: PASMB 📷/S&Q: PASM

Selecione as funções executadas pelos seletores dianteiro e traseiro.

Menu

- MENU → ⚙️ → 1. Operações → Definições de seletor → 📷 Função Seletor
- MENU → ⚙️ → 1. Operações → Definições de seletor → 📷/S&Q Função Seletor

1. Realce uma opção e prima o botão **OK**.

- Selecione um seletor com os botões ◀▶ e utilize os botões △▽ para selecionar uma função.
- Prima o botão **INFO** para mudar entre posições da alavanca.
- Prima o botão **OK** quando as definições estiverem concluídas.

⚠ Quando **[Função alav. 📷Fn]/[Função alav. 📷/S&QFn]** está configurado para uma definição diferente de **[modo1]**, as funções atribuídas à alavanca 1 são ativadas mesmo que a alavanca se encontre na posição 2.

As funções que podem ser atribuídas em **[📷 Função Seletor]** são indicadas abaixo.

Função	Função	Modo de captação				
		P	A	S	M	B
Mudança de programa (Ps)	Configure a mudança de programa (P.60).	✓	—	—	—	—
Velocidade do obturador (Shutter)	Selecione a velocidade do obturador.	—	—	✓	✓	✓ ¹
Valor de abertura (FNo)	Ajuste a abertura.	—	✓	—	✓	✓

Função	Função	Modo de captação				
		P	A	S	M	B
Comp. Exposição (☒)	Ajuste a compensação da exposição.	✓	✓	✓	✓	✓
Comp. Exposição Flash (☒)	Ajuste a compensação da exposição do flash.	✓	✓	✓	✓	✓
ISO	Ajuste a sensibilidade ISO.	✓	✓	✓	✓	✓
BB (WB)	Ajuste o balanço de brancos.	✓	✓	✓	✓	✓
CWB Kelvin (CWB Kelvin)	Ajuste a temperatura de cor quando CWB (BB personaliz.) está selecionado para o balanço de brancos.	✓	✓	✓	✓	✓
Desl.	Nenhuma.	✓	✓	✓	✓	✓

1 Mude entre Bulb, Time e Live Comp.

As funções que podem ser atribuídas em **[☒ Função Seletor]** são indicadas abaixo.

Função	Função	Modo de captação			
		P	A	S	M
Velocidade do obturador (Shutter)	Selecione a velocidade do obturador.	—	—	✓	✓
Valor de abertura (FNo)	Ajuste a abertura.	—	✓	—	✓
Comp. Exposição (☒)	Ajuste a compensação da exposição.	✓	✓	✓	✓
ISO	Ajuste a sensibilidade ISO.	✓	✓	✓	✓
BB (WB)	Ajuste o balanço de brancos.	✓	✓	✓	✓

Função	Função	Modo de captação			
		P	A	S	M
CWB Kelvin (CWB Kelvin)	Ajuste a temperatura de cor quando CWB (BB personaliz.) está selecionado para o balanço de brancos.	✓	✓	✓	✓
Nível de gravação do som (🎤 Vol)	Ajuste o nível de gravação.	✓	✓	✓	✓
Volume auscultadores (🎧 Vol)	Ajuste o volume dos auscultadores.	✓	✓	✓	✓
Desl.	Nenhuma.	✓	✓	✓	✓

Alterar a direção dos seletores (Direção Selet.)

: **PASMB** /S&Q: **PASM**

Selecione a direção em que os seletores são rodados para definir a exposição.

Menu

- **MENU** ➔  ➔ 1. Operações ➔ Definições de seletor ➔ Direção Selet.

Exposição	Selecione a direção em que os seletores são rodados para definir a abertura e a velocidade do obturador nos modos A , S , M e B .
Ps	Selecione a direção em que os seletores são rodados para a mudança de programa (modo P).



Personalizar a alavanca Fn (Definições Nível Fn)

: **PASMB** /S&Q: **PASM**

Menu

• MENU →  → 1. Operações → Definições Nível Fn

Como configurar a alavanca Fn

Função da alavanca  Fn	<p>Selecione a função desempenhada pela alavanca Fn nos modos de fotografia.</p> <p>A alavanca Fn pode ser utilizada para selecionar as funções dos seletores dianteiro e traseiro ou para recuperar definições de focagem. Também pode ser utilizada para selecionar o modo de vídeo.</p>
Função da alavanca  Fn	<p>Selecione a função desempenhada pela alavanca Fn no modo de vídeo.</p> <p>A alavanca Fn pode ser utilizada para selecionar as funções dos seletores dianteiro e traseiro ou para recuperar definições de focagem.</p>
Alav. Fn/Alav. aliment.	<p>A alavanca Fn pode ser utilizada como alavanca para ligar/desligar. Utilize esta funcionalidade se pretender utilizar a mão direita para ligar ou desligar a câmara durante a captação.</p>

Configurar [Função alav. Fn]

1. Selecione [Função alav.  Fn] no ecrã [Definições Nível Fn] e prima o botão **OK**.

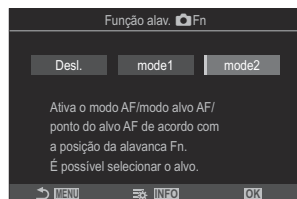

Ecrã da Função alav. Fn

Desl.	A alteração da posição da alavanca Fn não produz qualquer efeito.
mode1	Mude as funções dos seletores dianteiro e traseiro alterando a posição da alavanca Fn . As funções das posições 1 e 2 correspondem à definição selecionada para [Função Seletor] (P.368) .
mode2	Comute entre dois grupos de definições anteriormente selecionadas para [Modo AF] , [Modo alvo AF] e [Ponto do alvo AF] . Prima o botão INFO e coloque uma marca de verificação (✓) junto de uma definição a que pretenda aceder com a alavanca Fn . Para remover a marca de verificação, volte a premir o botão OK . [Modo AF] : S-AF, C-AF, etc. [Modo alvo AF] : [·]Single,  All, etc. [Ponto do alvo AF] : Posição do alvo AF

ⓘ Não é possível utilizar esta função nos casos que se seguem.



- [\[Alav. Fn/Alav. aliment.\] \(P.376\)](#) está definido para **[ON/OFF]** ou **[OFF/ON]**.

Configurar [Função alav. Fn]

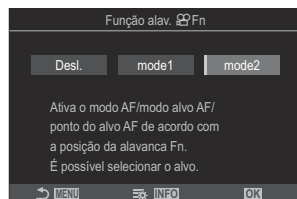
1. Selecione **[Função alav.  Fn]** no ecrã **[Definições Nível Fn]** e prima o botão **OK**.





Ecrã da Função alav. Fn

Desl.	A alteração da posição da alavanca Fn não produz qualquer efeito.
mode1	Mude as funções dos seletores dianteiro e traseiro alterando a posição da alavanca Fn . As funções das posições 1 e 2 correspondem à definição selecionada para [ Função Seletor] (P.368) .
mode2	Comute entre dois grupos de definições anteriormente selecionadas para [Modo AF] , [Modo alvo AF] e [Ponto do alvo AF] . Prima o botão INFO e coloque uma marca de verificação (✓) junto de uma definição a que pretenda aceder com a alavanca Fn . Para remover a marca de verificação, volte a premir o botão OK . [Modo AF] : S-AF, C-AF, etc. [Modo alvo AF] : []Small, []All, etc. [Ponto do alvo AF] : Posição do alvo AF

-  Não é possível utilizar esta função nos casos que se seguem.
- [\[Alav. Fn/Alav. aliment.\] \(P.376\)](#) está definido para **[ON/OFF]** ou **[OFF/ON]**.

Utilizar o [mode2] de [Função alav. Fn]/[Função alav. Fn]

Quando está selecionado [mode2] para [Função alav.  Fn]/[Função alav.  Fn], a câmara armazenará definições de focagem separadas para as posições 1 e 2.

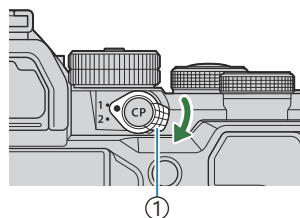

1. Rode a alavanca **Fn** para a posição 1 e configure as definições de AF.



① Alavanca **Fn**

- A câmara pode armazenar as definições que foram assinaladas (✓) em:

[**Modo AF**]: S-AF, C-AF, etc.

[**Modo alvo AF**]: []Single, []All, etc.

[**Ponto do alvo AF**]: Posição do alvo AF

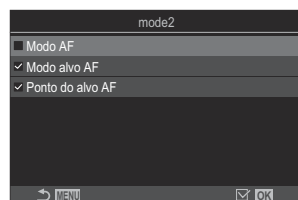

2. Rode a alavanca **Fn** para a posição 2 e configure as definições de AF.

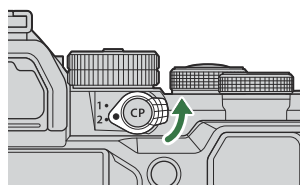

3. Rode a alavanca para a posição pretendida para recuperar as definições guardadas.

Configurar [Alav. Fn/Alav. aliment.]

1. Selecione **[Alav. Fn/Alav. aliment.]** no ecrã **[Definições Nível Fn]** e prima o botão **OK**.

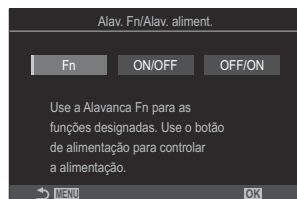

Fn	A alavanca funciona de acordo com as opções selecionadas para [Função alav. 📷Fn] e [Função alav. 📷Fn] (P.375).
ON/OFF	A alavanca funciona como uma alavanca ON/OFF . A posição 1 é para ligar e a posição 2 é para desligar.
OFF/ON	A alavanca funciona como uma alavanca ON/OFF . A posição 1 é para desligar e a posição 2 é para ligar.

- ⚠ Não é possível utilizar a alavanca **ON/OFF** para desligar a câmara quando está selecionado **[ON/OFF]** ou **[OFF/ON]**. As funções **[Função alav. 📷Fn]** e **[Função alav. 📷Fn]** ficam igualmente indisponíveis.





Objetivas de zoom motorizado (Definições Zoom elétrico)



: **PASMB** /S&Q: **PASM**

Selecione a velocidade à qual as objetivas de zoom motorizado ampliam ou reduzem quando o anel de zoom é rodado. Ajuste a velocidade de zoom se esta for tão rápida que tem dificuldade em enquadrar o seu motivo.

Menu

• MENU →  → 1. Operações → Definições Zoom elétrico

 Veloc. zoom eletr.	<p>Define a velocidade de zoom para o modo .</p> <p>[Reduzida]: Zoom lento. Uma boa opção quando são necessários ajustes precisos.</p> <p>[Normal]: Velocidade de zoom normal.</p> <p>[Alta]: Zoom rápido.</p>
 Veloc. zoom eletr.	<p>Define a velocidade de zoom para os modos /S&Q.</p> <p>[Reduzida]: Zoom lento. Uma boa opção quando são necessários ajustes precisos.</p> <p>[Normal]: Velocidade de zoom normal.</p> <p>[Alta]: Zoom rápido.</p>

ⓘ Embora sejam apresentadas as mesmas opções para o modo fotografia (modo ) e o modo vídeo (modos /S&Q), as velocidades de zoom efetivas são diferentes.

Escolher o que acontece quando o botão do obturador é premido durante o zoom da imagem ao vivo (Modo Gd-Plano LV)

: **PASMB** /S&Q: **PASM**

Selecione opções de visualização para utilização com o zoom de focagem.

Menu

• MENU →  → 2. Operações → Modo Gd-Plano LV

 Para obter informações sobre as opções de zoom da imagem ao vivo, consulte a explicação em "[AF de enquadramento de zoom/AF de zoom \(Super Spot AF\)](#)" (P.114).

Modo Gd-Plano LV

Escolha o que acontece se o botão do obturador for premido até meio durante o zoom de focagem.

[mode1]: O zoom de focagem termina. Pode verificar a composição após a focagem com o zoom de focagem.

[mode2]: O zoom de focagem continua a ser aplicado enquanto a câmara foca. Componha a fotografia antes de focar, em seguida, amplie para uma focagem precisa e tire uma fotografia sem nunca terminar o zoom.

Escolher o comportamento do controlo utilizado para a pré-visualização da profundidade de campo (Fechado)

: **PASMB** /S&Q: **PASM**

Escolha o comportamento do controlo utilizado para a pré-visualização da profundidade de campo.

Menu

• MENU →  → 2. Operações →  Fechado

 Antes de poder utilizar a Super Spot AF, tem de utilizar a opção [\[Definições de botão\]](#) (P.353) para atribuir a **[Pré-visualização]** a um controlo da câmara.

 **Fechado**

Escolha o comportamento do controlo utilizado para a pré-visualização da profundidade de campo.

[Desl.]: A abertura para enquanto o controlo é premido.

[Ligado]: A abertura para quando o controlo é premido. Para terminar a pré-visualização da profundidade de campo, prima novamente o controlo.

Opções de premir sem soltar (Tempo para premir)

: **PASMB** /S&Q: **PASM**

Selecione durante quanto tempo os botões têm de ser premidos para efetuar reposições e outras funções semelhantes para várias funcionalidades. Para uma fácil utilização, podem ser definidos tempos para premir separados para diferentes funcionalidades.

















Menu

• MENU →  → 2. Operações → Tempo para premir

Defina o tempo para premir sem soltar o botão para cada função.

[0.5 s] – [3.0 s]

As funções que permitem definir o tempo para premir estão listadas abaixo:

- Terminar LV 
- Repor fotograma LV 
- Repor 
- Repor 
- Repor 
- Repor 
- Repor 
- Repor 
- Repor 
- Repor 
- Repor 
- Repor 
- Abrir comut. auto EVF
- Terminar 
- Repor 
- Bloquear inter. 
- Terminar Flicker Scan
- Aceder à def. WB BKT
- Aceder à def. ART BKT
- Aceder def. Foc. BKT
- Aceder def. 
- Terminar GND
- Repor GND
- Aceder à def. 

Funções para ajustar a apresentação da imagem ao vivo

Alterar o aspeto do ecrã (📷 Modo LV)

📷: **PASMB** 📷/S&Q: **PASM**

Aumente o alcance dinâmico do visor, aumentando a quantidade de detalhe visível em altas luzes e sombras de forma semelhante a visores óticos. O motivo pode ser visto facilmente, mesmo em condições de contraluz. Esta definição produz efeitos no visor ótico, no ecrã e na saída HDMI.

Menu

• MENU → ⚙️ → 3. Live View → 📷 Modo LV

Padrão	Os efeitos das definições de exposição, cor e outras definições de captação são visíveis no visor ótico.
S-OVF	Os efeitos das definições de exposição, balanço de brancos, filtros artísticos e outras definições de captação não são visíveis no visor.

- É apresentada a indicação "S-OVF" no ecrã quando é selecionado **[S-OVF]**.

Facilitar a visualização do ecrã em locais escuros (📷 Visão Noturna)

📷: PASMB 📷/S&Q: PASM

Aumente a luminosidade do ecrã para facilitar a sua visualização em locais escuros.

Menu

- MENU → ⚙️ → 3. Live View → 📷 Visão Noturna

Desl.	Visualização normal.
Ligado	A luminosidade é ajustada para facilitar a visualização. A luminosidade e as cores da pré-visualização diferem da fotografia final.

- É apresentada a indicação "Night LV" no ecrã quando é selecionado **[Ligado]**.

🔔 **[Imagens Por S.]** será definido para **[Normal]** quando for selecionado **[Ligado]**.

Frequência de imagens do visor ótico (Imagens Por S.)

: **PASMB** /S&Q: **PASM**

Selecione a frequência de atualização do visor ótico.

Menu

• MENU →  → 3. Live View → Imagens Por S.

Normal	A frequência de imagens por segundo padrão. Esta é a opção preferida na maior parte das situações.
Alta	Suaviza o movimento de motivos em rápido movimento. Os motivos de rápido movimento são mais fáceis de seguir. Esta definição reverte automaticamente para [Normal] se a temperatura interna da câmara aumentar durante a captação.

Pré-visualização de filtro artístico (Modo Art LV)

: **PASMB** /S&Q: **PASM**

Pode pré-visualizar os efeitos de filtros artísticos no ecrã ou no visor ótico durante a captação. Alguns filtros podem fazer com que o movimento do motivo pareça irregular, mas tal pode ser minimizado de forma a não influenciar a fotografia.

Menu

• **MENU** ➔  ➔ 3. Live View ➔ Modo Art LV

mode1	Os efeitos de filtros artísticos podem ser pré-visualizados durante a captação.
mode2	Enquanto o botão do obturador é premido até meio, a câmara dá prioridade à manutenção da frequência de imagens do visor e reduz os efeitos dos filtros artísticos na apresentação da pré-visualização. O movimento é suave.

Reduzir a cintilação na imagem ao vivo (LV antivibração)

 : **PASMB**  / **S&Q: PASM**

Reduza a cintilação sob iluminação fluorescente e condições semelhantes. Selecione esta opção se a cintilação dificultar a visualização do ecrã.

Menu

• MENU →  → 3. Live View → LV antivibração

Auto	A câmara deteta e reduz a cintilação.
50Hz	Reduz a cintilação sob iluminação de local de trabalho ou exterior, alimentada por corrente alternada com uma frequência de 50 Hz.
60Hz	Reduz a cintilação sob iluminação de local de trabalho ou exterior, alimentada por corrente alternada com uma frequência de 60 Hz.
Desl.	Redução da cintilação desligada.  Esta opção não está disponível quando está selecionado [Ligado] para [Disparo antivibração] (P.210).

Assistente de autorretratos (Assist. autorretratos)

: **PASMB** /S&Q: **PASM**

Selecione a apresentação utilizada quando o ecrã é invertido para autorretratos.

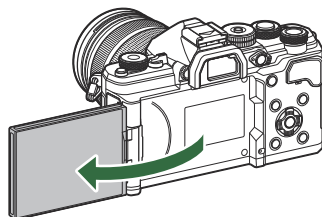

Menu

• MENU →  → 3. Live View → Assist. autorretratos

Desl. A apresentação não muda quando o ecrã é invertido.

Ligado

Quando invertido para autorretratos, o ecrã apresenta uma imagem refletida da visualização através da objetiva.



Funções para configurar as informações apresentadas

Selecionar o estilo do visor ótico (Estilo do EVF)

: **PASMB** /S&Q: **PASM**

Menu

- MENU →  → 4. Informação → Estilo do EVF

 Estilo 1/  Estilo 2	Semelhantes aos visores óticos de câmaras de filmar.	
 Estilo 3	O mesmo estilo que o do ecrã.	

Apresentação do visor ótico durante a captação com o visor ótico (Estilo 1/Estilo 2)

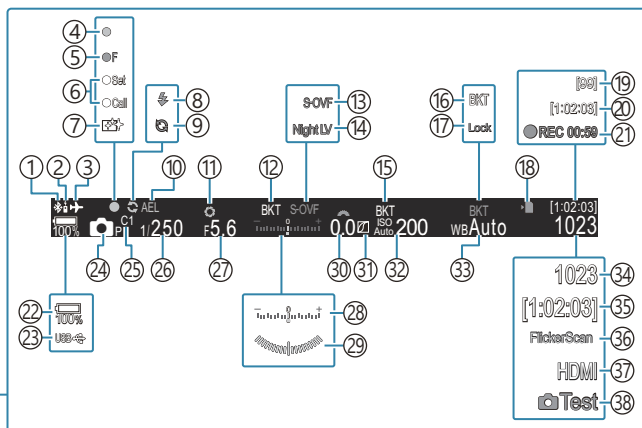
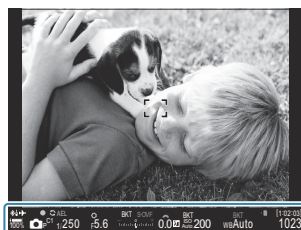

- ① Ligação **Bluetooth**® ativa (P.447, P.465)
- ② Controlo Remoto (P.465)
- ③ Modo Avião (P.442)
- ④ Marca de confirmação AF (P.52)
- ⑤ SH2 Aviso de abertura (P.196)
- ⑥ Função SET/CALL (P.478)
- ⑦ Redução do pó (P.491)
- ⑧ Flash (intermitente: a carregar, acende-se: carregamento concluído) (P.181)
- ⑨ Captura Pro ativa (P.207)
- ⑩ Bloqueio AE (P.166)
- ⑪ Pré-visualização (P.379)
- ⑫ AE BKT (P.289)
- ⑬ Definições LV (quando definido para [S-OVF]) (P.381)
- ⑭ Visão Noturna (P.382)
- ⑮ ISO BKT (P.293)
- ⑯ WB BKT (P.291)
- ⑰ Bloqueio de BB Auto. (P.249)
- ⑱ Indicador de gravação do cartão (P.29, P.34)
- ⑲ Número máximo de fotografias contínuas (P.199)
- ⑳ Tempo de gravação disponível (P.554)
- ㉑ Tempo de gravação (apresentado durante a gravação) (P.77)
- ㉒ Nível da bateria (P.38)
- ㉓ USB PD (P.463)
- ㉔ Modo de captação (P.58)
- ㉕ Modo personalizado (P.82)
- ㉖ Velocidade do obturador (P.58, P.64)
- ㉗ Valor de abertura (P.58, P.61)
- ㉘ Compensação da exposição (P.157)
- ㉙ Indicador De Nível¹ (P.394)
- ㉚ Valor de compensação da exposição (P.157)
- ㉛ Controlo de Altas Luzes e Sombra (P.364)
- ㉜ Sensibilidade ISO (P.172)
- ㉝ Balanço de brancos (P.244)
- ㉞ Número de fotografias disponíveis (P.550)
- ㉟ Tempo de gravação disponível (P.554)
- ㊱ Análise de tremulação (P.162)
- ㊲ Saída HDMI (P.305)
- ㊳ Imagem Teste (P.355)

¹ Apresentado enquanto o botão do obturador é premido até meio. **Indicador De Nível** (P.394)

Indicadores de captação (📷 Definições das inform./👤 Definições das inform.)

📷: PASMB 👤/S&Q: PASM

Selecione os indicadores apresentados no ecrã da imagem ao vivo.

Pode mostrar ou ocultar indicadores de definições de captação. Utilize esta opção para escolher os ícones que são apresentados no ecrã.

Pode configurar três conjuntos de definições de visualização para o modo 📷 e dois conjuntos para os modos 👤/S&Q.

Menu

- MENU → ⚙️ → 4. Informação → 📷 Definições das inform.
- MENU → ⚙️ → 4. Informação → 👤 Definições das inform.

Configurar 📷 Definições das inform.

1. Selecione um indicador que pretenda que seja apresentado quando for premido o botão **INFO** e coloque uma marca de verificação (✓) junto do mesmo.
 - Selecione uma opção com $\Delta \nabla$ e prima o botão **OK** para colocar uma marca de verificação (✓) junto da mesma.
Para remover a marca de verificação, volte a premir o botão **OK**.

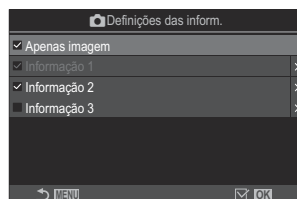

Ecrã da definição

📷 Definições das inform.

Apenas imagem	Não serão apresentadas informações.
Informação 1	Selecione uma opção com $\Delta \nabla$ e prima o botão OK para colocar uma marca de verificação (✓) junto da mesma.
Informação 2	Para remover a marca de verificação, volte a premir o botão OK .
Informação 3	Para definir os detalhes de um item a apresentar, prima \triangleright . Podem ser definidos os itens que se seguem. [📷] / [Alt. Luz E Sombras]/[Indicador De Nível]/[Funcion. 📵 silencioso]



🔒 O conjunto que está atualmente a ser utilizado não pode ser desativado, mas os itens a apresentar podem ser configurados.

Configurar Definições das inform.

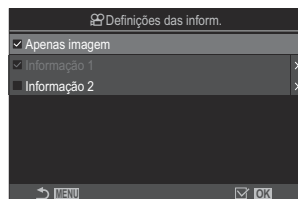
1. Selecione um indicador que pretenda que seja apresentado quando for premido o botão **INFO** e coloque uma marca de verificação (✓) junto do mesmo.
 - Selecione uma opção com Δ ∇ e prima o botão **OK** para colocar uma marca de verificação (✓) junto da mesma. Para remover a marca de verificação, volte a premir o botão **OK**.



Ecrã da definição  Definições das inform.

Apenas imagem	Não serão apresentadas informações.
Informação 1	Selecione uma opção com Δ ∇ e prima o botão OK para colocar uma marca de verificação (✓) junto da mesma. Para remover a marca de verificação, volte a premir o botão OK .
Informação 2	Para definir os detalhes de um item a apresentar, prima \triangleright . Podem ser definidos os itens que se seguem. []/[Indicador De Nível]/[Estab. Imagem]/[Modo Fotografia]/[BB]/[Modo AF]/[Deteção de objeto]/[Indic. Nível Gravação Som]/[Volume auscultadores]/[Código de hora]/[Funcion.  silencioso]/[Grelha]

🔒 O conjunto que está atualmente a ser utilizado não pode ser desativado, mas os itens a apresentar podem ser configurados.

Escolher uma visualização

Prima o botão **INFO** durante a captação para percorrer as visualizações seleccionadas.  "Mudar as informações apresentadas" (P.48)

Configurar a visualização para quando o botão do obturador é premido até meio (Inf premindo a meio)

: **PASMB** /S&Q: **PASM**

Pode configurar a visualização para quando o botão do obturador é premido até meio.





Menu

• MENU →  → 4. Informação → Inf premindo a meio 

Desl.	Não são apresentadas informações enquanto o botão do obturador é premido até meio.
Ligado1	Apenas são apresentados os itens seguintes relacionados com a exposição enquanto o botão do obturador é premido até meio. <ul style="list-style-type: none">• Velocidade do obturador• Abertura• Repor a compensação da exposição• Diferença em relação à exposição ideal• Sensibilidade ISO
Ligado2	A visualização não muda mesmo quando o botão do obturador é premido até meio.

Opções de apresentação de informações do visor ótico (Definições das inform.)

 : **PASMB**  /S&Q: **PASM**

Selecione as informações que podem ser visualizadas ao premir o botão **INFO** no visor ótico. Tal como acontece com o ecrã, pode visualizar um histograma ou indicador de nível no visor ótico, ao premir o botão **INFO**. Este item é utilizado para selecionar os tipos de informações apresentadas disponíveis. Esta opção produz efeitos quando [ **Estilo 1**] ou [ **Estilo 2**] está selecionado para [**Estilo do EVF** (P.387)] no modo . A opção selecionada para [ **Definições das inform.**] (P.390) tem efeito no modo .

Menu

- **MENU** →  → 4. Informação →   Definições das inform.

1. Selecione um indicador que pretenda que seja apresentado quando for premido o botão **INFO** e coloque uma marca de verificação (✓) junto do mesmo.

- Selecione uma opção com $\Delta \nabla$ e prima o botão **OK** para colocar uma marca de verificação (✓) junto da mesma. Para remover a marca de verificação, volte a premir o botão **OK**.

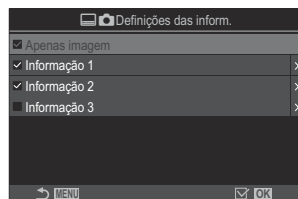

Ecrã da definição

  Definições das inform.



Apenas imagem	Não serão apresentadas informações.
Informação 1	Selecione uma opção com $\Delta \nabla$ e prima o botão OK para colocar uma marca de verificação (✓) junto da mesma.
Informação 2	Para remover a marca de verificação, volte a premir o botão OK .
Informação 3	Para definir os detalhes de um item a apresentar, prima \triangleright . Podem ser definidos os itens que se seguem. []: Um histograma sobreposto no visor ótico. [Alt. Luz E Sombras]: Tons aplicados em áreas sobre-expostas e subexpostas. [Indicador De Nível]: O indicador de nível.

⚙️ O conjunto que está atualmente a ser utilizado não pode ser desativado, mas os itens a apresentar podem ser configurados.

Visualizar o indicador de nível quando o botão do obturador é premido até meio

(  Indicador de Nível)

: **PASMB** /S&Q: **PASM**

Selecione se o indicador de nível pode ser apresentado no visor ótico ao premir o botão do obturador até meio quando [ **Estilo 1**] ou [ **Estilo 2**] está selecionado para [\[Estilo do EVF\] \(P.387\)](#).



Visualização quando o botão do obturador é premido até meio

Menu

- MENU →  → 4. Informação →   Indicador de Nível





Ligado	O indicador de nível é apresentado no visor ótico enquanto o botão do obturador é premido até meio. O indicador de nível aparece em vez da barra de exposição.
Desl.	O indicador de nível não é apresentado.













Opções de guia de enquadramento

(Definições da grelha/ Definições da grelha)

 : **PASMB**  /S&Q: **PASM**

Menu

- MENU →  → 5. Grelha/Outros ecrãs →  Definições da grelha
- MENU →  → 5. Grelha/Outros ecrãs →  Definições da grelha

Cor do monitor	<p>Selecione a cor apresentada.</p> <p>[Predefinição 1]: São utilizadas as definições de [Cor de Predefinição 1].</p> <p>[Predefinição 2]: São utilizadas as definições de [Cor de Predefinição 2].</p>
Apenas para  (apenas [ Definições da grelha])	<p>Selecione se é utilizada uma definição exclusiva de vídeo ao apresentar guias nos modos /S&Q.</p> <p>[Desl.]: Utilize a mesma definição que no modo de fotografia.</p> <p>[Ligado]: Utilize as definições dedicadas ao modo de gravação de vídeo.</p>
Grelha Visível	<p>Selecione o tipo de guias apresentadas. Selecione entre:</p> <p>[Desl.]////// (apenas [ Definições da grelha])</p> <ul style="list-style-type: none">• Quando é selecionado , as guias são ajustadas para um enquadramento de vídeo 16:9 quando são gravados vídeos no modo de captação de fotografias. Consoante a opção selecionada para [ ←] e [S&Q ←], as guias podem ser apresentadas com uma proporção de imagem de 17:9.





Cor de Predefinição 1	[R] : Aumente o número para realçar o tom vermelho.
Cor de Predefinição 2	[G] : Aumente o número para realçar o tom verde. [B] : Aumente o número para realçar o tom azul. [α] : Aumente o número para aprofundar a cor das guias.

ⓘ As guias aqui configuradas não são apresentadas durante o Empilhamento de Foco (P.267) nem no ecrã de ajuste de filtro para Disparo GND ao vivo (P.264).



🔗 As definições efetuadas aqui também são utilizadas quando está selecionado [ **Estilo 3**] para **[Estilo do EVF]**.











Opções de grelha de enquadramento do visor ótico (Definições da grelha)

 : **PASMB**  /S&Q: **PASM**

Selecione se é apresentada uma grelha de enquadramento no visor ótico. Também pode escolher a cor e o tipo de guia. Esta opção produz efeitos quando [ **Estilo 1**] ou [ **Estilo 2**] está selecionado para [**Estilo do EVF**] no modo . A opção selecionada para [ **Definições das inform.**] (P.390) tem efeito nos modos /S&Q.

Menu

• MENU →  → 5. Grelha/Outros ecrãs →   Definições da grelha

Apenas para 	<p>Selecione se é utilizada uma definição exclusiva do visor ótico ao apresentar guias no visor ótico.</p> <p>[Desl.]: Utilize a mesma definição que quando utiliza o ecrã.</p> <p>[Ligado]: Utilize a definição dedicada para o visor ótico.</p>
Cor do monitor	<p>Selecione a cor apresentada.</p> <p>[Predefinição 1]: São utilizadas as definições de [Cor de Predefinição 1].</p> <p>[Predefinição 2]: São utilizadas as definições de [Cor de Predefinição 2].</p>
Grelha Visível	<p>Selecione o tipo de guias apresentadas. Selecione entre:</p> <p>[Desl.]//////</p> <ul style="list-style-type: none">Quando é selecionado , as guias são ajustadas para um enquadramento de vídeo 16:9 quando são gravados vídeos no modo de captação de fotografias. Consoante a opção selecionada para  , as guias podem ser apresentadas com uma proporção de imagem de 17:9.
Cor de Predefinição 1	<p>[R]: Aumente o número para realçar o tom vermelho.</p>
Cor de Predefinição 2	<p>[G]: Aumente o número para realçar o tom verde.</p> <p>[B]: Aumente o número para realçar o tom azul.</p> <p>[α]: Aumente o número para aprofundar a cor das guias.</p>

ⓘ As guias aqui configuradas não são apresentadas durante o Empilhamento de Foco (P.267) nem no ecrã de ajuste de filtro para Disparo GND ao vivo (P.264).



Escolher as definições disponíveis através do botão CP (Definições do botão)

: **PASMB** /S&Q: **PASM**

Escolha as definições disponíveis através do botão **CP**.

Menu

• **MENU** →  → 5. Grelha/Outros ecrãs →  Definições de botão

1. Selecione um indicador que pretenda que seja apresentado quando for premido o botão INFO e coloque uma marca de verificação (✓).
 - Selecione uma opção com   e prima o botão **OK** para colocar uma marca de verificação (✓). Para remover a marca de verificação, volte a premir o botão **OK**.

Disparo Alta Res Tripé	
Disparo Alta Res Manual	
Disparo ND ao vivo: ND2(1EV) – Disparo ND ao vivo: ND64 (6EV)	
GND ao vivo: GND2(1EV) – GND ao vivo: GND8 (3EV)	Quando coloca uma marca de verificação (✓), a função será apresentada no ecrã de seleção que aparece quando o botão CP é premido.
Empilhamento de foco	
HDR HDR1	
HDR HDR2	
Exposição Múltipla	



Escolher as definições disponíveis através de Multi-Fn (Definições multifunções)

 : **PASMB**  / **S&Q: PASM**

Selecione as definições que podem ser acedidas através de botões multifunções.

Menu

• MENU →  → 5. Grelha/Outros ecrãs → Definições multifunções

1. Selecione o tipo de apresentação e coloque uma marca de verificação (✓) junto da mesma.
 - Selecione uma opção com   e prima o botão **OK** para colocar uma marca de verificação (✓) junto da mesma. Para remover a marca de verificação, volte a premir o botão **OK**.

Controlo Alt.Luzes/ Sombras	Altere a definição com os seletores dianteiro e traseiro. Prima o botão INFO para alterar a área (altas luzes, tom médio, sombra) a configurar.
ISO	
BB	Altere a definição com os seletores dianteiro e traseiro.
Ampliar	Será apresentado um enquadramento de zoom.
Aspeto Da Imagem	Altere a definição com os seletores dianteiro e traseiro.
 Modo LV	A definição muda entre [Padrão] e [S-OVF] cada vez que se prime o botão.
Enquadramento	É ativado e desativado cada vez que se prime o botão.

Aviso de exposição do histograma (Definições Histograma)

 : **PASMB**  /S&Q: **PASM**

Selecione os níveis de brilho que o histograma apresenta como sobreexpostos (altas luzes) ou subexpostos (sombas). Estes níveis são utilizados para avisos de exposição na apresentação de histograma durante a captação e a reprodução de fotografias.

- As áreas apresentadas a vermelho ou azul nas visualizações de **[Alt. Luz E Sombras]** no ecrã e no visor ótico também são selecionadas em conformidade com os valores escolhidos para esta opção.

Menu

- MENU →  → 5. Grelha/Outros ecrãs → Definições Histograma

Altas Luzes	Selecione o brilho mínimo para o aviso de altas luzes. [245]–[255]
Sombra	Selecione o brilho máximo para o aviso de sombra. [0]–[10]

Definições relacionadas com a operação e apresentação de menus









Configurar o cursor no ecrã de menu (Definições Cursor de menu)

: **PASMB** /S&Q: **PASM**

Selecione se o cursor será apresentado quando abrir o menu ou mudar para uma página diferente.

Menu

• MENU →  → 2. Operações → Definições Cursor de menu

Pos. Cursor na página	<p>[Guardar]: Quando muda para uma página diferente, o cursor aparece onde se encontrava da última vez que a página foi aberta.</p> <p>[Report]: De cada vez que muda para uma página diferente, o cursor aparece no início da página.</p>
Posição inicial de menu	<p>[Recentemente]: Quando abre o menu, são recuperados o último separador, página e posição do cursor utilizados.</p> <p>[/]: Ao abrir o menu, a primeira página do separador  é apresentada quando o seletor //S&Q é rodado para , e a primeira página do separador  é apresentada quando o seletor é rodado para /S&Q.</p> <p>[My]: Quando abre o menu, é apresentada a primeira página do separador "My".</p>

Defs. Atalho para modo B

A câmara pode ser configurada para abrir o menu específico do modo quando prime o botão **MENU** no modo **B**.

[Desl.]: O menu abre de acordo com a definição de **[Posição inicial de menu]**.

[Ligado]: A definição **[Live Bulb]**, **[Live Time]** ou **[Definições Compostas]** é aberta, consoante o modo selecionado. 

["Configurar definições de BULB/TIME/COMP \(Defs. BULB/TIME/COMP\)" \(P287\)](#)

Escolher como mover entre páginas com o seletor traseiro (👁 Separad. Mudar pág.)

📷: PASMB 👤/S&Q: PASM

Selecione se comuta as páginas apenas dentro do mesmo separador de menu quando é rodado o seletor traseiro.

Menu

• MENU ➔ ⚙ ➔ 1. Operações ➔ Definições de seletor ➔ 👁 Separad. Mudar pág.

Não

Quando muda para a última página ao rodar o seletor traseiro e o roda ainda mais, é apresentada a primeira página do separador seguinte.

Quando muda para a primeira página ao rodar o seletor traseiro e o roda ainda mais, é apresentada a última página do separador anterior.

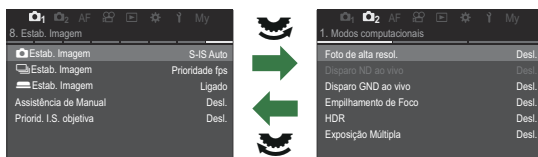

Sim

Quando muda para a última página ao rodar o seletor traseiro e o roda ainda mais, é apresentada a primeira página do separador atual.

Quando muda para a primeira página ao rodar o seletor traseiro e o roda ainda mais, é apresentada a última página do separador atual.

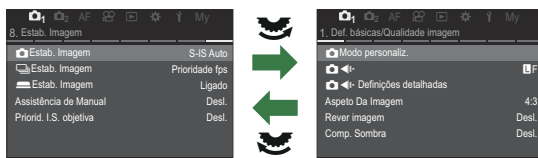

👁 Esta definição apenas produz efeitos quando é operado o seletor traseiro. Se utilizar ⏪ para comutar entre páginas, estes funcionam sempre da mesma forma que quando está selecionado [Não].

Predefinição [Sim]/[Não] (Def. Prioridade)

: **PASMB** /S&Q: **PASM**

Escolha a opção realçada por predefinição quando é apresentada uma caixa de diálogo de confirmação **[Sim]/[Não]**.

Menu

- MENU →  → 2. Operações → Def. Prioridade

Não	[Não] é a opção realçada por predefinição.
Sim	[Sim] é a opção realçada por predefinição.

Definições de "O meu menu"

O meu menu

Pode utilizar "O meu menu" para criar um separador de menu personalizado, que contenha apenas os itens que selecionar. "O meu menu" pode conter até 5 páginas com 7 itens cada uma. Pode eliminar itens ou alterar a ordem das páginas ou dos itens.

No momento da compra, "O meu menu" não contém quaisquer itens.

Adicionar itens a "O meu menu"

1. Prima o botão **MENU** para ver os menus.
2. Realce um item para incluir em "O meu menu".

- Qualquer item nos menus **Q1** a **Y** pode ser adicionado a "O meu menu" se este aparecer no ecrã com separadores apresentados.
- Também é possível adicionar alguns outros itens de menu a "O meu menu". Se for possível adicionar o item de menu, é apresentada a indicação "My" no canto superior direito do ecrã.

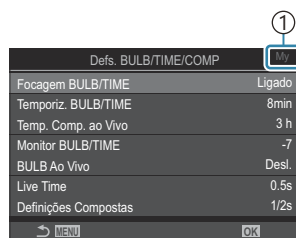

- ① O item pode ser adicionado a "O meu menu"

3. Prima o botão .

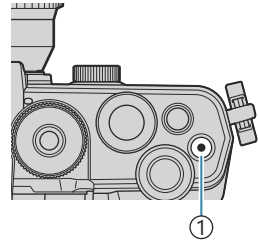

1 Botão .

- Ser-lhe-á solicitado que selecione uma página. Utilize Δ / ∇ no seletor em cruz para selecionar a página de "O meu menu" à qual o item será adicionado.

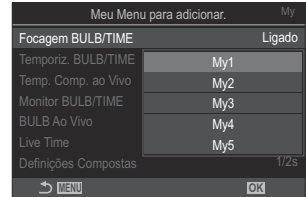

4. Prima o botão **OK** para adicionar o item à página selecionada.

- A câmara apresentará uma mensagem a indicar que o item foi adicionado a "O meu menu".

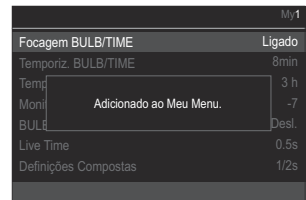

- Os itens que foram adicionados a "O meu menu" são indicados pelo número da página "O meu menu".
- É possível remover os itens de "O meu menu", premindo o botão . Selecione **[Sim]** e prima o botão **OK**.

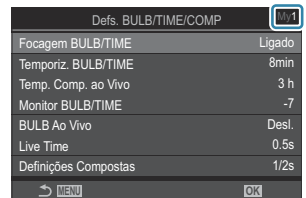

- Os itens guardados em "O meu menu" são adicionados ao separador **My** ("O meu menu").

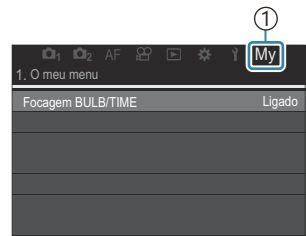

1 Separador **My** ("O meu menu")

5. Para aceder a "O meu menu", selecione o separador "**My**".

☞ Pode fazer com que a câmara apresente primeiro "O meu menu" quando prime o botão **MENU**.

☞ "Configurar o cursor no ecrã de menu (Definições Cursor de menu)" (P.402)

Gerir "O meu menu"

Pode mudar a ordem dos itens em "O meu menu", movê-los entre páginas ou removê-los totalmente de "O meu menu".

1. Prima o botão **MENU** para visualizar os menus.
2. Visualize a página de "O meu menu" que pretende editar e prima o botão .

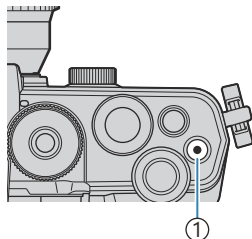

① Botão 

- Serão apresentadas as opções abaixo.

[Reordenar]: Altere a ordem dos itens ou das páginas.

Utilize     para selecionar a nova localização.

[Remover este item]: Remova o item realçado de "O meu menu". Selecione **[Sim]** e prima o botão **OK**.

[Remover esta página]: Remova de "O meu menu" todos os itens na página atual. Selecione **[Sim]** e prima o botão **OK**.

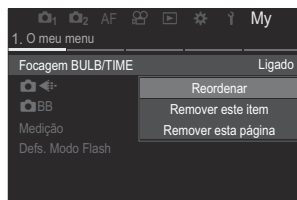

Definições de Cartão/Pasta/Ficheiro

Formatar o cartão (Formatação de cartão)

: **PASMB** /S&Q: **PASM**

Os cartões devem ser formatados com esta câmara antes da primeira utilização ou após terem sido utilizados com outras câmaras ou computadores.

Todos os dados armazenados no cartão, incluindo imagens protegidas, são apagados quando o cartão é formatado.

Quando formatar um cartão usado, confirme que não existem quaisquer imagens que ainda pretenda guardar no cartão.  "Cartões utilizáveis" (P34)

Menu

- **MENU** →  → 1. Cartão/Pasta/Ficheiro → Formatação de cartão

Formatar cartão	[Sim]: O cartão será formatado. [Não]: A formatação será cancelada.
Não	A formatação será cancelada.



Especificar uma pasta onde guardar imagens (Atrib. pasta gravação)

: **PASMB** /S&Q: **PASM**

Especifique a pasta do cartão na qual as imagens serão guardadas.

Menu

- MENU →  → 1. Cartão/Pasta/Ficheiro → Atrib. pasta gravação

Atribuir ¹	<p>[Nova pasta]: Especifique um número de pasta de 3 dígitos.</p> <p>1.º dígito: [0]–[9] 2.º dígito: [0]–[9] 3.º dígito: [0]–[9]</p> <p>[Pasta existente]: Selecione uma pasta existente com  . São apresentados os primeiros dois fotogramas e o último fotograma na pasta.</p>
Não atribuir	<p>A pasta na qual as imagens serão guardadas não é especificada. Se já tiver sido especificada uma pasta, a seleção será cancelada.</p>

1 Se já tiver sido especificada uma pasta, é apresentado o nome da pasta. Para selecionar uma pasta diferente, prima .

Opções de atribuição de nomes a ficheiros (Nome Fich.)

: **PASMB** /S&Q: **PASM**

Selecione a forma como a câmara atribui nomes aos ficheiros ao guardar fotografias ou vídeos nos cartões de memória. Os nomes de ficheiro são constituídos por um prefixo de quatro caracteres e um número de quatro dígitos. Utilize esta opção para selecionar a forma como os números de ficheiro são atribuídos.

Menu

- **MENU** → **Ÿ** → 1. Cartão/Pasta/Ficheiro → Nome Fich.



Auto	Quando é inserido um novo cartão de memória, a numeração de ficheiros continua a partir do último número utilizado. Se o cartão já contiver um ficheiro com o mesmo número ou um número superior, a numeração continuará a partir do número mais alto.
Repor	A numeração de pastas é reposta em 100 e a numeração de ficheiros em 0001 quando é inserido um novo cartão. Se o cartão já contiver imagens, a numeração continuará a partir do número mais alto.

Atribuir nomes a ficheiros (Editar Nome Fich.)

 : **PASMB**  /S&Q: **PASM**

Altere os nomes de ficheiro que a câmara utiliza ao guardar fotografias e vídeos nos cartões de memória.

Menu

- MENU →   1. Cartão/Pasta/Ficheiro → Editar Nome Fich.

sRGB	<p>[Data (mdd)]: Os 2.º ao 4.º caracteres serão constituídos pelos números que correspondem ao mês e ao dia da data de gravação (A a C serão utilizados para os meses de outubro a dezembro). Pode definir o 1.º carácter conforme desejar.</p> <p>[Número de diretório]: Os 2.º ao 4.º caracteres serão constituídos pelo número da pasta de destino ("100"–"999"). Pode definir o 1.º carácter conforme desejar.</p> <p>[Manual]: Pode definir os primeiros quatro caracteres conforme desejar, utilizando caracteres alfanuméricos.</p>
Adobe RGB	<p>[Data (mdd)]: Os 2.º ao 4.º caracteres serão constituídos pelos números que correspondem ao mês e ao dia da data de gravação (A a C serão utilizados para os meses de outubro a dezembro). O 1.º carácter não pode ser alterado de "_".</p> <p>[Número de diretório]: Os 2.º ao 4.º caracteres serão constituídos pelo número da pasta de destino ("100"–"999"). O 1.º carácter não pode ser alterado de "_".</p> <p>[Manual]: Pode definir os 2.º ao 4.º caracteres conforme desejar, utilizando caracteres alfanuméricos. O 1.º carácter não pode ser alterado de "_".</p>

Informações do utilizador

Guardar informações da objetiva (Definições info lente)

: **PASMB** /S&Q: **PASM**

A câmara pode armazenar informações para até 10 objetivas que não estejam em conformidade com os padrões dos sistemas Micro Four Thirds ou Four Thirds. Estes dados também fornecem a distância focal utilizada para as funcionalidades de estabilização da imagem e compensação trapezoidal. Os dados são guardados como etiquetas Exif.

Menu

- **MENU** →  → 2. Registo de informação → Definições info lente

Criar informações da lente	<p>Registe as informações da objetiva.</p> <p>[Nome da lente]: Introduza o nome da objetiva.</p> <p>[Dist. Focal]: Introduza a distância focal. [0.1] a [1000.0] mm</p> <p>[Valor de abertura]: Introduza o valor de abertura. [00.00] – [99.99]</p> <p>[Definir]: Guarde as informações da objetiva que introduziu.</p>
Objetiva 01 (Nome registado) – Objetiva 10 (Nome registado)	<p>Edite as informações da objetiva registada.</p> <p>[Editar]: Edite as informações da objetiva registada. Edite [Nome da lente], [Dist. Focal] e [Valor de abertura].</p> <p>[Apagar]: Elimine as informações da objetiva registada.</p>

Introduzir caracteres

1. Prima o botão **INFO** para alternar entre maiúsculas, minúsculas e símbolos.
2. Realce um carácter utilizando Δ ∇ \triangleleft \triangleright e prima o botão **OK** para introduzir.
 - O carácter selecionado é apresentado na área de introdução de caracteres (a).
 - Para eliminar um carácter, prima o botão ☒ .
3. Para eliminar um carácter da área de introdução de caracteres (a), desloque o cursor com os seletores dianteiro e traseiro.
 - Selecione um carácter e prima o botão ☒ para o eliminar.
4. Quando tiver terminado a introdução, selecione **[End]** e prima o botão **OK**.

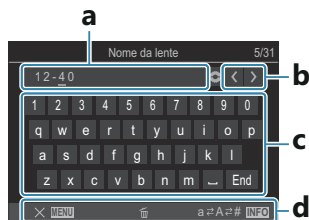

a Área de introdução de caracteres

b Teclas de movimento do cursor

c Teclado

d Guia de operações

☒ Também pode utilizar a operação tátil para introduzir caracteres e operar de **a** a **d**.

- A objetiva será adicionada ao menu de informações de objetivas.
- Quando for colocada uma objetiva que não forneça automaticamente informações, as informações utilizadas são indicadas por marcas de verificação (✓). Realce objetivas às quais pretende adicionar marcas de verificação (✓) e prima o botão **OK**.

Resolução de saída (Configuração dpi)



Selecione as informações de resolução de saída (em pontos por polegada, ou dpi) armazenadas com os ficheiros de imagem de fotografias. A resolução selecionada será utilizada quando as imagens forem impressas. A definição dpi é armazenada como uma etiqueta Exif.

Menu

- MENU → → 2. Registo de informação → Configuração dpi

Adicionar informações de copyright (Info. Copyright)



Selecione as informações de copyright armazenadas com as fotografias quando estas são guardadas. As informações de copyright são armazenadas como etiquetas Exif.

Menu

• MENU → Ÿ → 2. Registo de informação → Info. Copyright

- ⓘ Não seremos responsáveis por quaisquer disputas ou danos resultantes da utilização da funcionalidade **[Info. Copyright]**. Utilize esta função por sua conta e risco.
- ⓘ Para eliminar as informações de copyright que tiver introduzido, elimine os caracteres no ecrã de introdução de cada item (P417).

Ativar Info. Copyright

1. Utilize $\Delta \nabla$ para seleccionar **[Info. Copyright]** e prima o botão **OK**.



Ecrã da definição Info. Copyright

2. Realce **[Ligado]** utilizando os botões $\Delta \nabla$ e prima o botão **OK**.

Desl.	Não adiciona etiquetas Exif com os nomes do fotógrafo e/ou do proprietário dos direitos de autor.
Ligado	Adiciona etiquetas Exif com os nomes do fotógrafo e/ou do proprietário dos direitos de autor.

3. O ecrã regressa ao ecrã da definição Info. Copyright.

Configurar Info. Copyright

1. Configure opções.

- Prima $\Delta \nabla$ para seleccionar um item e prima o botão **OK** para visualizar o menu de definição.
- Após configurar opções, prima o botão **OK** para regressar ao ecrã da definição Info. Copyright.

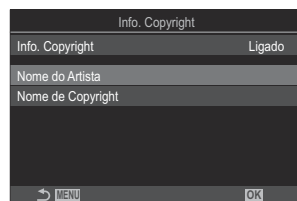

Nome do Artista	Introduza o nome do fotógrafo.
Nome de Copyright	Introduza o nome do proprietário dos direitos de autor.

Introduzir caracteres

1. Prima o botão **INFO** para alternar entre maiúsculas, minúsculas e símbolos.
2. Realce um carácter utilizando $\Delta \nabla \langle \rangle$ e prima o botão **OK** para introduzir.
 - O carácter seleccionado é apresentado na área de introdução de caracteres (a).
 - Para eliminar um carácter, prima o botão ☒ .
3. Para eliminar um carácter da área de introdução de caracteres (a), desloque o cursor com os seletores dianteiro e traseiro.
 - Selecione um carácter e prima o botão ☒ para o eliminar.
4. Quando tiver terminado a introdução, selecione **[End]** e prima o botão **OK**.



a Área de introdução de caracteres

b Teclas de movimento do cursor

c Teclado

d Guia de operações

☒ Também pode utilizar a operação tátil para introduzir caracteres e operar de **a a d**.

Definições de Monitor/Som/Ligação

Desativar os controlos táteis (Def. de Ecrã Tátil)

: **PASMB** /S&Q: **PASM**

Ative ou desative os controlos táteis.

Menu

- **MENU** →  → 3. Monitor/Som/Ligação → Def. de Ecrã Tátil

Desl.	Desativa os controlos táteis.
Ligado	Ativa os controlos táteis.







Luminosidade e matiz do ecrã (Ajuste de monitor)

 : **PASMB**  / **S&Q: PASM**

Ajuste a temperatura de cor e a luminosidade do ecrã. Esta opção aplica-se tanto no modo de captação de fotografias como no modo de vídeo.

Menu

- **MENU** →  → 3. Monitor/Som/Ligação → Ajuste de monitor

 (Temperatura de cor)	<p>Ajuste a temperatura de cor.</p> <p>Utilize o seletor dianteiro ou  para ajustar o eixo "âmbar-azul".</p> <p>Aproximar o indicador () de A adiciona um tom vermelho e aproximá-lo de B adiciona um tom azul.</p> <p>Utilize o seletor traseiro ou  para ajustar o eixo "verde-magenta".</p> <p>Aproximar o indicador () de G adiciona um tom verde e aproximá-lo de M adiciona um tom magenta.</p>
 (Luminosidade)	<p>Ajuste a luminosidade. Selecione uma opção com .</p> <p>[-7] – [±0] – [+7]</p>

- Prima o botão **INFO** para comutar entre temperatura de cor e luminosidade e definir cada item.
- Pode repor a definição, ao premir sem saltar o botão **OK**.
- No modo **B**, o ecrã utiliza a luminosidade selecionada em **[Monitor BULB/TIME]**.  "Configurar definições de BULB/TIME/COMP (Defs. BULB/TIME/COMP)" (P.287)















Luminosidade e matiz do visor ótico (Ajuste EVF)

: **PASMB** /S&Q: **PASM**

Ajuste a luminosidade e matiz do visor ótico. O ecrã alterna para o visor ótico enquanto estas definições estiverem a ser ajustadas.

Menu

• MENU →  → 3. Monitor/Som/Ligação → Ajuste EVF

 (Temperatura de cor)	<p>Ajuste a temperatura de cor.</p> <p>Utilize o seletor dianteiro ou   para ajustar o eixo "âmbar-azul". Aproximar o indicador () de A adiciona um tom vermelho e aproximá-lo de B adiciona um tom azul.</p> <p>Utilize o seletor traseiro ou   para ajustar o eixo "verde-magenta". Aproximar o indicador () de G adiciona um tom verde e aproximá-lo de M adiciona um tom magenta.</p>
 (Luminosidade)	<p>[Luminância auto EVF Desligado]/[Luminância auto EVF Ligado]: A luminosidade do visor ótico e o contraste dos indicadores adaptam-se automaticamente às condições de iluminação ambiente. Altere a definição com  .</p> <p>[]: Ajuste a luminosidade. Selecione uma opção com  .</p> <p>[-7] – [±0] – [+7]</p> <p> Não é possível alterar a luminosidade quando está selecionada a opção [Luminância auto EVF Ligado].</p>

- Prima o botão **INFO** para comutar entre temperatura de cor e luminosidade e definir cada item.
- Pode repor a definição, ao premir sem soltar o botão **OK**.

Configurar o sensor ocular (Definições Sensor olhos)



: **PASMB** /S&Q: **PASM**

Pode especificar a forma como a câmara opera quando coloca o olho no visor ótico.

Menu

• MENU →  → 3. Monitor/Som/Ligação → Definições Sensor olhos

Comutação auto. EVF	<p>[Desl.]: O ecrã não alterna quando coloca o olho no visor ótico. Para alternar o ecrã, prima o botão .</p> <p>[Ligado]: O visor ótico liga-se automaticamente quando coloca o olho no visor ótico.</p>
Comportamento de ativ.	<p>Escolha o que será apresentado quando o ecrã alternar automaticamente para o visor ótico.</p> <p>[Manter ecrã]: A visualização que era apresentada no ecrã será apresentada no visor ótico.</p> <p>[Ecrã Captação]: O visor ótico mostra a imagem ao vivo, mesmo que estivesse a ser apresentado o ecrã de reprodução ou um menu no ecrã.</p>
Quando Monit é aberto	<p>[Operacional]: Se [Comutação auto. EVF] estiver definido para [Ligado] e colocar o olho no visor ótico, a visualização comutará para o visor ótico, mesmo que o ecrã esteja aberto.</p> <p>[Inoperacional]: Se [Comutação auto. EVF] estiver definido para [Ligado] e colocar o olho no visor ótico, a visualização não comutará para o visor ótico se o ecrã estiver aberto.</p>

 O ecrã da definição **[Comutação auto. EVF]** é apresentado quando prime sem soltar o botão .

Desativar o sinal sonoro de focagem ())

 : **PASMB**  /S&Q: **PASMB**

Desative o sinal que soa quando a câmara foca.

Menu

- MENU →  → 3. Monitor/Som/Ligação → ))

Ligado	Ouve-se um sinal sonoro após operações de focagem automática com sucesso. O sinal soa apenas quando a câmara foca pela primeira vez com [C-AF] .
Desl.	Não se ouve um sinal sonoro após operações de focagem automática com sucesso.

 Para ativar o sinal sonoro de focagem no modo silencioso, configure as definições de **[Def. [♥] Silêncio]** (P205).

Opções de apresentação de monitor externo (Definições HDMI)



 : **PASMB**  / **S&Q** : **PASM**

Selecione a saída de sinal para monitores externos ligados através de HDMI. Ajuste a frequência de imagens por segundo, o tamanho de imagem de vídeo e outras definições de acordo com as especificações do monitor.

Menu

• **MENU** →   3. Monitor/Som/Ligação → Definições HDMI

Tamanho da saída	<p>Selecione o tipo de saída de sinal para o conector HDMI.</p> <p>[C4K]: O sinal é emitido no formato de cinema digital 4K (4096 × 2160).</p> <p>[4K]: Se possível, o sinal é emitido no formato 4K (3840 × 2160).</p> <p>[1080p]: Se possível, o sinal é emitido no formato Full HD (1080p).</p> <p>[720p]: Se possível, o sinal é emitido no formato HD (720p).</p>
Vel. quadro de saída	<p>Selecione a frequência de imagens por segundo do sinal de acordo com o facto de o dispositivo suportar NTSC ou PAL.</p> <p>[Prioridade 60p]: Frequência de imagens por segundo para áreas que suportam NTSC.</p> <p>[Prioridade 50p]: Frequência de imagens por segundo para áreas que suportam PAL.</p>

- ⓘ Não é possível alterar **[Vel. quadro de saída]** quando a câmara estiver ligada a um dispositivo através de HDMI.
- ⓘ O som não será reproduzido, a não ser que o dispositivo ligado seja compatível com o formato de som.
- ⚙ Pode configurar opções detalhadas para quando emitir sinais para um dispositivo HDMI nos modos  / **S&Q**.  "Saída HDMI ( Saída HDMI)" (P305)

Selecionar um modo de ligação USB (Definições USB)

 : **PASMB**  /S&Q: **PASM**

Selecione a forma como a câmara funciona quando ligada a dispositivos externos por USB.

Menu

• MENU →  → 3. Monitor/Som/Ligação → Definições USB

Modo USB

[Selecionar]: O menu para seleccionar o modo de ligação aparece de cada vez que for ligado um cabo USB.

[Armazenam.]: A câmara funciona como um dispositivo de armazenamento externo. Os dados existentes no cartão de memória da câmara podem ser copiados para o computador.

[MTP]: As imagens existentes no cartão de memória podem ser visualizadas ou copiadas para o computador, utilizando software informático (P.458).

[Webcam]: A câmara pode ser ligada a um computador e utilizada como webcam para reuniões online e transmissão ao vivo (P.461). Não são necessários controladores ou aplicações adicionais. Os dados de vídeo e áudio captados pela câmara são transmitidos para o computador através de uma simples ligação dos dois dispositivos por USB (transmissão USB).

[ RAW]: Utilizando controlos de computador disponíveis através do OM Workspace, processe imagens com o motor de processamento de imagens de alta velocidade da câmara.

Para mais informações, consulte "[Ligar a câmara para o processamento RAW de alta velocidade \(!\[\]\(758ebdf4629c903da74c2e079717ae32_img.jpg\) RAW\)](#)" (P.460).

[USB PD]: Selecione esta opção para a câmara não começar a ser alimentada automaticamente quando ligada a um dispositivo compatível com USB PD. Na maioria das situações, não é necessário seleccionar esta opção.

Alimentação de USB

Selecione se a câmara é alimentada quando ligada a um computador por USB.

[Sim]: A câmara será alimentada quando a câmara e o computador estiverem ligados por USB.

[Não]: A câmara não será alimentada quando a câmara e o computador estiverem ligados por USB.

🔌 Quando ligar a câmara a um computador por USB enquanto **[Armazenam.]**, **[MTP]**, **[Webcam]** ou **[RAW]** estiver selecionado, pode utilizar a câmara enquanto esta está a ser alimentada.

Definições de Bateria/Hibernar

Visualizar o estado das baterias (Estado da bateria)

: **PASMB** /S&Q: **PASM**

Veja o estado das baterias inseridas na câmara.

Menu

- **MENU** →  →  5. Bateria/Hibernar →  Estado da bateria

 Alguns itens não são apresentados quando a câmara é alimentada a partir de um adaptador USB CA ou de um dispositivo USB compatível com USB PD.

Alterar a indicação do nível da bateria durante a gravação de vídeo (👤🔋 Padrão de visualiz.)

📷: PASMB 👤/S&Q: PASM

Selecione um formato para a indicação do nível da bateria. O nível da bateria pode ser apresentado como uma percentagem ou como a quantidade de tempo de captação restante.

ⓘ A indicação do tempo de captação destina-se a ser apenas uma orientação.

Menu

• MENU → 🏠 → 5. Bateria/Hibernar → 👤🔋 Padrão de visualiz.

%	O nível da bateria é apresentado em percentagem.
min	O nível da bateria é apresentado como o tempo de captação restante. No modo 📷, o nível da bateria é apresentado apenas durante a gravação de vídeos.

Escurecer a retroiluminação (Luz do LCD)

: **PASMB** /S&Q: **PASM**

Selecione o tempo necessário até a retroiluminação do ecrã escurecer quando não são efetuadas quaisquer operações. O escurecimento da retroiluminação reduz a utilização da bateria.

Menu

- MENU →   5. Bateria/Hibernar → Luz do LCD

8 s/30 s/1 min	A retroiluminação do ecrã escurece após o tempo especificado.
Hold	A retroiluminação do ecrã não irá escurecer.

Definir opções de hibernação (poupança de energia) (Descanso)

: **PASMB** /S&Q: **PASM**

Selecione o tempo necessário até a câmara entrar no modo de hibernação quando não são efetuadas quaisquer operações. No modo de hibernação, as operações da câmara são suspensas e o ecrã desliga-se.

Menu

• MENU →   5. Bateria/Hibernar → Descanso

Desl.	A câmara não entra no modo de hibernação.
1 min/3 min/5 min	A câmara entra no modo de hibernação após o tempo especificado.

- A operação normal pode ser reposta, ao premir o botão do obturador até meio.

 A câmara não entrará no modo de hibernação nas seguintes situações:

- enquanto estiver em curso uma exposição múltipla, enquanto estiver ligada a um dispositivo HDMI, enquanto estiver ligada a um smartphone por Wi-Fi, enquanto estiver ligada a um computador, enquanto estiver ligada a um controlo remoto sem fios ou enquanto for alimentada por USB.

Definir opções de desativação automática (Desligar Automático)

: **PASMB** /S&Q: **PASM**

A câmara desligar-se-á automaticamente se não forem realizadas quaisquer operações durante um determinado período após ter entrado no modo de hibernação. Esta opção é utilizada para seleccionar o tempo até a câmara se desligar automaticamente.

Menu

• MENU →   5. Bateria/Hibernar → Desligar Automático

Desl.	A câmara não se desliga automaticamente.
5 min/30 min/1 h/4 h	A câmara desliga-se após o tempo especificado.

 Para voltar a ativar a câmara após esta se ter desligado automaticamente, ligue a câmara, utilizando a alavanca **ON/OFF**.

Reduzir o consumo de energia (Modo hibern. rápida)



Reduza ainda mais o consumo de energia durante a fotografia com o visor ótico. O tempo até a retroiluminação se apagar ou a câmara entrar no modo de hibernação pode ser reduzido.

ⓘ A poupança de energia não está disponível:

- durante a fotografia com imagem ao vivo, enquanto o visor ótico estiver ligado, enquanto estiver em curso uma exposição múltipla ou fotografia com temporizador de intervalo, enquanto estiver ligada a um dispositivo HDMI, enquanto estiver ligada a um smartphone por Wi-Fi, enquanto estiver ligada a um computador ou enquanto o Bluetooth estiver ativado

Menu

- MENU → → 5. Bateria/Hibernar → Modo hibern. rápida

Ativar Modo hibern. rápida

1. Utilize para seleccionar **[Modo hibern. rápida]** e prima o botão **OK**.

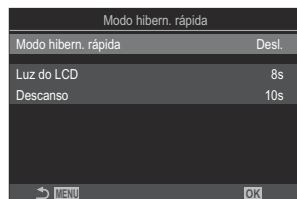

Ecrã da definição Modo hibern. rápida

2. Realce **[Ligado]** utilizando os botões e prima o botão **OK**.

Desl.	A câmara não entra no modo de poupança de energia.
Ligado	A câmara entra rapidamente no modo de poupança de energia. Quando a poupança de energia está ativa e o super painel de controlo é apresentado (P46), a indicação "ECO" é apresentada no ecrã.

3. O ecrã regressa ao ecrã da definição Modo hibern. rápida.

Configurar Modo hibern. rápida

1. Configure opções.

- Prima Δ ∇ para seleccionar um item e prima o botão **OK** para visualizar o menu de definição.
- Após configurar opções, prima o botão **OK** para regressar ao ecrã da definição Modo hibern. rápida.

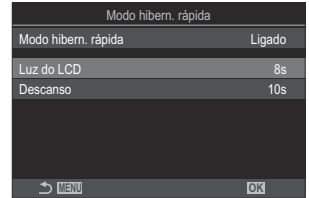

Luz do LCD	Selecione o tempo necessário até a retroiluminação do ecrã escurecer quando não são efetuadas quaisquer operações. [3 s]/[5 s]/[8 s]
Descanso	Selecione o tempo necessário até a câmara entrar no modo de hibernação quando não são efetuadas quaisquer operações. [3 s]/[5 s]/[8 s]/[10 s]/[15 s]/[30 s]/[1 min]

- Quando a poupança de energia está ativa e o super painel de controlo é apresentado (P.46), a indicação "ECO" é apresentada no ecrã.

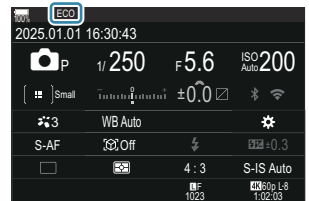

Definições de Repor/Relógio/Idioma/Outros

Restaurar as predefinições (Repor/inicializar definições)

: **PASMB** /S&Q: **PASM**

Reponha a câmara nas predefinições de fábrica. Pode optar por repor quase todas as definições ou apenas as diretamente relacionadas com fotografia.

Menu

• **MENU** →  → 6. Repor/Relógio/Idioma/Outros → Repor/inicializar definições

Repor definições de captação	Reponha apenas as definições relacionadas com fotografia.
Inicializar todas as definições	Reponha todas as definições, com algumas exceções, como o relógio e o idioma.

🔗 Consulte "[Predefinições](#)" (P.505) para obter informações sobre as definições que são repostas.

🔗 As definições podem ser guardadas utilizando OM Workspace ou OM Image Share. Para mais informações, visite o nosso website.

Acertar o relógio da câmara (🕒 Definições)

📷: **PASMB** 📷/S&Q: **PASM**

Acerte o relógio da câmara.

Menu

• MENU → 🇵🇹 → 6. Repor/Relógio/Idioma/Outros → 🕒 Definições

🕒	Defina a data, hora e formato da data. Utilize os botões <▶> para realçar itens e utilize os botões ▲ ▼ para alterar o item realçado.
Fuso horário	Defina o fuso horário e a hora de verão. Utilize os botões ▲ ▼ para alterar o fuso horário. Premir o botão INFO permite-lhe definir a hora de verão. Esta é ativada e desativada sempre que se premir o botão INFO .

Escolher um idioma (🗨️)

📷: **PASMB** 📺/S&Q: **PASM**

Selecione um idioma para os menus e descrições da câmara.

Menu

- MENU → 🇵🇹 → 6. Repor/Relógio/Idioma/Outros → 🗨️

Calibrar o indicador de nível (Ajustar Nível)

: **PASMB** /S&Q: **PASM**

Corrija desvios no indicador de nível. Calibre o indicador se considerar que já não se encontra verdadeiramente a prumo ou nivelado.

Menu

- **MENU** →  → 6. Repor/Relógio/Idioma/Outros → Ajustar Nível

Repor	Reponha o indicador nas predefinições de fábrica.
Ajustar	Selecione o ponto de referência (zero). Calibre o indicador de nível após posicionar a câmara corretamente.

Verificação do processamento de imagem (Mapeamento de Pixéis)

: **PASMB** /S&Q: **PASM**

Verifique as funções de processamento de imagem e do sensor de imagem em simultâneo. Para obter os melhores resultados, termine a captação e reprodução e aguarde, pelo menos, um minuto antes de executar o mapeamento de pixéis.

ⓘ Certifique-se de que efetua a verificação novamente se desligar acidentalmente a câmara enquanto a verificação estiver em curso.

Menu

• **MENU** →  → 6. Repor/Relógio/Idioma/Outros → Mapeamento de Pixéis

Ver a versão de firmware (Versão de firmware)

: **PASMB** /S&Q: **PASM**

Veja as versões de firmware para a câmara e quaisquer objetivas ou outros periféricos atualmente ligados. Pode precisar destas informações quando contactar a assistência ao cliente ou quando realizar atualizações de firmware.

Menu

- **MENU** →   → 6. Repor/Relógio/Idioma/Outros →  Versão de firmware

Ver certificados (Certificação)

: **PASMB** /S&Q: **PASM**

Visualize os certificados de conformidade com algumas das normas com as quais a câmara está em conformidade.

Menu

- **MENU** →  → 6. Repor/Relógio/Idioma/Outros → **Certificação**

Ligar a câmara a dispositivos externos

Ligar a dispositivos externos

É possível efetuar uma diversidade de tarefas ao ligar a câmara a um dispositivo externo, como um computador ou smartphone.

Precauções para a utilização de Wi-Fi e Bluetooth®

Desative a LAN sem fios e o **Bluetooth®** em países, regiões ou locais onde a sua utilização for proibida.

A câmara está equipada com LAN sem fios e **Bluetooth®**. A utilização destas funcionalidades em países fora da região de compra poderá violar as regulamentações locais para comunicações sem fios.

Alguns países e regiões podem proibir a aquisição de dados de localização sem a prévia autorização governamental. Em algumas áreas de vendas, a câmara pode, consequentemente, ser fornecida com definições de dados de localização desativadas.

Cada país e região tem as suas próprias leis e regulamentações. Verifique-as antes de viajar e respeite-as quando estiver no estrangeiro. A nossa empresa não assume qualquer responsabilidade por qualquer incumprimento de leis e regulamentações locais por parte do utilizador.

Desative o Wi-Fi em aeronaves e noutros locais onde a sua utilização for proibida. ✋ "Desativar a comunicação sem fios da câmara (Modo Avião)" (P.442)

- ⚠ As transmissões sem fios são vulneráveis a interceção por terceiros. Utilize as funcionalidades sem fios, tendo em consideração este facto.
- ⚠ O transceptor sem fios está localizado no punho da câmara. Mantenha-o o mais afastado possível de objetos metálicos. Além disso, a intensidade do sinal pode ser reduzida se segurar ou cobrir a parte do punho.
- ⚠ Quando transportar a câmara num saco ou noutro equipamento de transporte, tenha em atenção que o conteúdo do mesmo ou os materiais de que é feito podem interferir com as transmissões sem fios, o que pode impedir a câmara de se ligar a um smartphone.
- ⚠ As ligações Wi-Fi aumentam a utilização das baterias. A ligação poderá perder-se durante a utilização se as baterias ficarem com pouca carga.
- ⚠ Dispositivos como micro-ondas e telefones sem fios que geram emissões de radiofrequências, campos magnéticos ou eletricidade estática podem abrandar ou interferir de outra forma com a transmissão de dados sem fios.
- ⚠ Algumas funcionalidades LAN sem fios não estão disponíveis quando a patilha de proteção contra gravação do cartão de memória estiver na posição "LOCK".

Desativar a comunicação sem fios da câmara (Modo Avião)

: **PASMB** /S&Q: **PASM**

Desative as funções sem fios (Wi-Fi/**Bluetooth**®) da câmara.

Menu

• MENU →  → 4. Wi-Fi/Bluetooth → Modo Avião

Desl.	A comunicação sem fios está ativada.
Ligado	A comunicação sem fios está desativada. Não a pode utilizar até alterar a definição para [Desl.] . É apresentado  quando seleciona [Ligado] .

 A comunicação com o comando de ondas de rádio sem fios FC-WR é possível mesmo que seleccione **[Ligado]**.

Ligar a câmara a um smartphone

Ligar a smartphones

Utilize as funcionalidades LAN (Wi-Fi) sem fios e **Bluetooth**® da câmara para ligar a um smartphone, no qual poderá utilizar a aplicação dedicada para aumentar o prazer da sua utilização da câmara, tanto antes como após a captação. Quando tiver sido estabelecida uma ligação, pode transferir e tirar fotografias remotamente e adicionar informações de localização às suas imagens.

- Não é garantido o funcionamento com todos os smartphones.

Coisas que pode fazer com a aplicação específica OM Image Share

- **Transferir imagens da câmara para o smartphone**

Transferir imagens marcadas para partilha ([P.329](#)) para o seu smartphone.

Também pode utilizar o smartphone para seleccionar imagens para transferir da câmara.

- **Captação remota a partir de um smartphone**

Pode operar a câmara remotamente e captar a partir de um smartphone.

- **Processamento de belas imagens**

Utilize controlos intuitivos para aplicar efeitos impressionantes a imagens transferidas para o seu smartphone.

- **Adição de etiquetas GPS a imagens da câmara**

Utilizando a função de GPS do smartphone, pode adicionar informações de localização ao tirar fotografias com a câmara.

Para obter detalhes, visite o nosso website.

Emparelhar a câmara e o smartphone (Ligação a dispositivo)



Siga os passos abaixo quando ligar os dispositivos pela primeira vez.

- Ajuste as definições de emparelhamento com a OM Image Share, não com a aplicação de definições que faz parte do sistema operativo do smartphone.

1. Inicie a cópia da aplicação OM Image Share dedicada que instalou previamente no seu smartphone.
2. Toque no ícone  apresentado no ecrã de espera de captação.

 Também pode efetuar as seguintes operações.

Super painel de controlo

-  

Menu

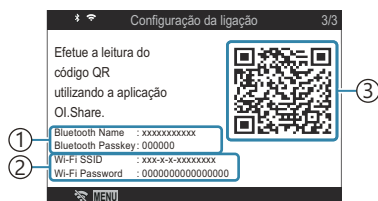

- MENU →  → 4. Wi-Fi/Bluetooth → Ligação a dispositivo

3. Selecione [**Ligação a dispositivo**] e prima o botão **OK**.
4. Siga o guia no ecrã para ajustar as definições de Wi-Fi/**Bluetooth**[®].
 - O nome local e palavra-passe do **Bluetooth**, o SSID e palavra-passe de Wi-Fi e um código QR são apresentados no ecrã.



- ① Nome local do **Bluetooth**
Palavra-passe do **Bluetooth**
- ② SSID de Wi-Fi
Palavra-passe de Wi-Fi
- ③ Código QR

5. Toque no ícone da câmara na parte inferior do ecrã da OM Image Share.
 - Será apresentado um separador [**Definição fácil**].

- 6.** Siga as instruções no ecrã da OM Image Share para ler o código QR e ajustar as definições de ligação.
- Se não conseguir ler o código QR, siga as instruções no ecrã da OM Image Share para ajustar as definições manualmente.
 - **Bluetooth**[®]: Para ligar, seleccione o nome local e introduza a palavra-passe apresentados no ecrã da câmara na caixa de diálogo das definições de Bluetooth da OM Image Share.
 - Wi-Fi: Para ligar, introduza o SSID e palavra-passe apresentados no ecrã da câmara na caixa de diálogo de definições de Wi-Fi na OM Image Share.
 -  no ecrã ficará verde quando o emparelhamento estiver concluído.
 - O ícone de **Bluetooth**[®] indica o estado, da seguinte forma:
 - : A câmara está a emitir um sinal sem fios.
 - : A ligação sem fios foi estabelecida.
- 7.** Para terminar a ligação Wi-Fi, prima **MENU** na câmara ou toque em  **MENU** no ecrã do monitor.
- Também pode desligar a câmara e terminar a ligação na OM Image Share.
 - Nas predefinições, a ligação **Bluetooth**[®] é mantida ativa mesmo após ser terminada a ligação Wi-Fi, o que lhe permite captar remotamente através de um smartphone. Para configurar a câmara para terminar também a ligação **Bluetooth**[®] quando a ligação Wi-Fi é terminada, defina [**Bluetooth**] para [**Desl.**].

Definir a segurança de ligações a smartphones

(🔒 Segurança da ligação)

Defina a segurança da ligação Wi-Fi ao seu smartphone.

Menu

• MENU → ⓘ → 4. Wi-Fi/Bluetooth → 🔒 Definições → 🔒 Segurança da ligação

- ⚠ Se definido para **[WPA2/WPA3]**, poderá não ser possível estabelecer ligação ao smartphone através de Wi-Fi. Se isto acontecer, defina para **[WPA2]**.
- ⚠ Quando a definição é alterada, tanto a palavra-passe de ligação Wi-Fi como o código de ligação **Bluetooth®** podem ser alterados.
- ⚠ Ligue novamente ao smartphone após alterar as palavras-passe. 🖱️ ["Emparelhar a câmara e o smartphone \(Ligação a dispositivo\)" \(P.444\)](#)

Definição de modo de espera da ligação sem fios quando a câmara está ligada (Bluetooth)

Pode escolher se a câmara ficará em modo de espera para a ligação sem fios com o smartphone ou o controlo remoto opcional quando a alimentação está ligada.

☞ Realize previamente o emparelhamento da câmara com o smartphone ou o controlo remoto opcional. **[Bluetooth]** só pode ser selecionado após ter sido concluído o emparelhamento.

Menu

• MENU → ȳ → 4. Wi-Fi/Bluetooth → Bluetooth

Desl.	A câmara não ficará em modo de espera para a ligação sem fios e o sinal sem fios não será emitido mesmo que a câmara esteja ligada.
Ligado ☞	Quando a câmara estiver ligada, emitirá um sinal sem fios e permanecerá em modo de espera para a ligação sem fios. Pode ligar a câmara e o smartphone através da utilização da OM Image Share e captar remotamente ou transferir imagens.
Ligado ☞ ĩ	Quando a câmara é ligada, começa a transmitir sinais sem fios e, se os dispositivos já tiverem sido emparelhados (P467), aguardará pela ligação de um controlo remoto.

☞ Se o registo de rastreamento de GPS estiver ativado na aplicação dedicada OM Image Share, os dados de localização transferidos da aplicação serão adicionados às fotografias tiradas enquanto **[Ligado ☞ ĩ]** está selecionado.

Definições sem fios para quando a câmara está desligada (Desligar modo espera)

Pode escolher se a câmara manterá uma ligação sem fios ao smartphone quando estiver desligada.

Menu

- MENU → → 4. Wi-Fi/Bluetooth → Definições → Desligar modo espera

Selecionar	Quando desligar a câmara, ser-lhe-á solicitado que escolha se pretende manter a ligação sem fios ao smartphone.
Desl.	Desligar a câmara termina a ligação sem fios ao smartphone.
Ligado	Quando a câmara é desligada, a ligação ao smartphone mantém-se ativa e este ainda pode ser utilizado para transferir ou visualizar as fotografias da câmara.

"Selecionar"

Se escolher **[Selecionar]** para **[Desligar modo espera]**, será apresentada uma caixa de diálogo de confirmação antes de a câmara se desligar, se forem cumpridas todas as condições que se seguem:

- **[Desl.]** está selecionado para **[Modo Avião]**
- A câmara está atualmente ligada a um smartphone ([P.444](#))
- O cartão de memória está inserido corretamente

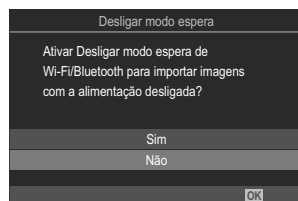

Sim	Desliga a câmara, mas deixa a ligação sem fios ao smartphone ativa.
Não	Desliga a câmara e termina a ligação sem fios ao smartphone.

⚠ Se não forem efetuadas operações durante cerca de um minuto após a caixa de diálogo de confirmação ser apresentada, a câmara terminará a ligação sem fios ao smartphone e desligar-se-á automaticamente.



⚠ Se permanecer ativa, a ligação sem fios será terminada automaticamente se: A ligação pode ser reposta, ligando a câmara.

- a ligação permanecer inativa durante 12 horas
- o cartão de memória for removido
- a bateria for substituída
- ocorrer um erro de carregamento durante o carregamento a bordo da bateria

🔊 Tenha em atenção que, se **[Ligado]** estiver selecionado para **[Desligar modo espera]**, a câmara poderá não se ligar imediatamente quando a alavanca **ON/OFF** é rodada para **ON**.

Transferir imagens para um smartphone

Pode seleccionar imagens da câmara e carregá-las para um smartphone. Também pode utilizar a câmara para seleccionar imagens que deseja partilhar, antecipadamente.  "Selecionar imagens para partilhar (Partilhar Ordem)" (P.329)

- Se **[Desl.]** ou **[Ligado **] estiver seleccionado para **[Bluetooth]** (P.447), seleccione **[Ligado **].
- Seleccionar **[Ligado **] para **[Bluetooth]** (P.447) coloca a câmara em modo de espera e pronta para uma ligação sem fios.

1. Toque em **[Importar Fotos]** na OM Image Share no smartphone.

 Dependendo do smartphone, poderá ser apresentado um ecrã de confirmação para a ligação Wi-Fi. Siga as orientações apresentadas no ecrã para ligar o smartphone e a câmara.

- As imagens da câmara são apresentadas numa lista.

2. Selecione as fotografias que deseja transferir e toque no botão Guardar.

- Quando a gravação estiver concluída, pode desligar a câmara a partir do smartphone.
- Mesmo que **[Bluetooth]** (P.447) esteja definido para **[Desl.]** ou **[Ligado **], a função **[Importar fotografias]** pode ser utilizada ao iniciar **[Ligação a dispositivo]** na câmara.

Carregar imagens automaticamente enquanto a câmara está desligada

Para configurar a câmara para carregar imagens automaticamente para um smartphone enquanto desligada:

- Marque as imagens a partilhar ([P.329](#)).
- Ative [Desligar modo de espera] ([P.448](#)).
- Se estiver a utilizar um dispositivo iOS, inicie a OM Image Share.

Quando marcar uma imagem para partilha na câmara e desligar a câmara, será apresentada uma notificação na OM Image Share. Quando tocar na notificação, as imagens serão automaticamente transferidas para o smartphone.

Captar remotamente com um smartphone

(Visualização ao Vivo)

Pode captar remotamente operando a câmara com um smartphone enquanto verifica a Imagem ao vivo no ecrã do smartphone.

- A câmara apresenta o ecrã de ligação e todas as operações são realizadas a partir do smartphone.
- Se **[Desl.]** ou **[Ligado]** estiver selecionado para **[Bluetooth]** (P.447), seleccione **[Ligado]**.
- Seleccionar **[Ligado]** para **[Bluetooth]** (P.447) coloca a câmara em modo de espera e pronta para uma ligação sem fios.

1. Inicie a OM Image Share e toque em **[Controlo Remoto]**.

2. Toque em **[Visualização ao Vivo]**.

3. Toque no botão do obturador para captar.



- A fotografia tirada é guardada no cartão de memória da câmara.

🔊 Mesmo que **[Bluetooth]** (P.447) esteja definido para **[Desl.]** ou **[Ligado]**, a função **[Live View]** pode ser utilizada ao iniciar **[Ligação a dispositivo]** na câmara.

ⓘ As opções de captação disponíveis são parcialmente limitadas.

Captar remotamente com um smartphone (Obturador remoto)

Pode captar remotamente operando a câmara com um smartphone (Obturador remoto).



- Todas as operações estão disponíveis na câmara. Adicionalmente, pode fotografar e gravar vídeos utilizando o botão do obturador apresentado no ecrã do smartphone.
- Se **[Desl.]** ou **[Ligado ** estiver selecionado para **[Bluetooth]** (P.447), seleccione **[Ligado **.
- Selecionar **[Ligado ** para **[Bluetooth]** (P.447) coloca a câmara em modo de espera e pronta para uma ligação sem fios.

1. Inicie a OM Image Share e toque em **[Controlo Remoto]**.

2. Toque em **[Obturador remoto]**.

3. Toque no botão do obturador para captar.

- A fotografia tirada é guardada no cartão de memória da câmara.

 Mesmo que **[Bluetooth]** (P.447) esteja definido para **[Desl.]** ou **[Ligado **, a função **[Obturador remoto]** pode ser utilizada ao iniciar **[Ligação a dispositivo]** na câmara.

Adicionar informações de localização às imagens





Utilizando a função de GPS do smartphone, pode adicionar informações de localização ao tirar fotografias com a câmara.

- Se **[Desl.]** ou **[Ligado]** estiver selecionado para **[Bluetooth]** (P.447), selecione **[Ligado]**.
- Selecionar **[Ligado]** para **[Bluetooth]** (P.447) coloca a câmara em modo de espera e pronta para uma ligação sem fios.

1. Antes de tirar fotografias com a câmara, inicie a OM Image Share e ative a função de adição de informações de localização.

- Quando lhe for solicitado que sincronize os relógios do smartphone e a câmara, siga as orientações apresentadas na OM Image Share.

2. Tire fotografias com a câmara.

- Quando for possível adicionar informações de localização, a indicação  acender-se-á no ecrã de captação. Quando a câmara não conseguir adquirir informações de localização, a indicação  fica intermitente.
- Poderá demorar algum tempo antes de a câmara estar preparada para adicionar informações de localização quando for ligada ou retomar o funcionamento após ter estado no modo de hibernação.
- As informações de localização serão adicionadas às fotografias tiradas enquanto a indicação  for apresentada no ecrã.
- A indicação  é apresentada no ecrã quando visualiza uma fotografia que tenha informações de localização.

 As informações de localização não são adicionadas a vídeos.

3. Quando tiver terminado a captação, desative a função de adição de informações de localização na OM Image Share.

Repor as definições de ligação do smartphone (Repor definições)

Pode restaurar as definições de ligação a smartphones para os valores predefinidos.

Menu

- MENU →  → 4. Wi-Fi/Bluetooth →  Definições → Repor definições 

 Serão repostos os itens de menu que se seguem.

- [ [Segurança da ligação](#)] (P.446) / [ [Palavra-passe de ligação](#)] (P.456) / [[Desligar modo espera](#)] (P.448)

 Antes de ligar a um smartphone, terá de emparelhar novamente os dispositivos (P.444).

Alterar a palavra-passe (📱 Palavra-passe de ligação)

Para alterar as palavras-passe de Wi-Fi/**Bluetooth**®:

Menu

- MENU → 🏠 → 4. Wi-Fi/Bluetooth → 📱 Definições → 📱 Palavra-passe da ligação

1. Prima o botão Ⓞ conforme indicado pelo guia no ecrã.
 - Será definida uma nova palavra-passe.

🔗 Tanto a palavra-passe de ligação de Wi-Fi como a de **Bluetooth**® podem ser alteradas.

🔗 Ligue novamente ao smartphone após alterar as palavras-passe. 🖱️ ["Emparelhar a câmara e o smartphone \(Ligação a dispositivo\)" \(P.444\)](#)

Ligar a computadores por USB

Instalar software

Instale o seguinte software para aceder à câmara enquanto esta estiver ligada diretamente ao computador por USB.

OM Workspace

Esta aplicação informática é utilizada para transferir, visualizar e gerir fotografias e vídeos gravados com a câmara. Ao editar dados RAW no OM Workspace, é ativado o processamento de alta velocidade, utilizando o motor da câmara. Também pode ser utilizado para atualizar o firmware da câmara. O software pode ser transferido a partir do nosso website. Quando transferir o software, esteja preparado para indicar o número de série da câmara.

Siga as instruções no ecrã para instalar o software. Os requisitos do sistema e as instruções de instalação estão disponíveis no nosso website.

Copiar imagens para o computador (Armazenam./MTP)

Quando ligada a um computador, a câmara pode funcionar como armazenamento externo, quase da mesma forma que um disco rígido ou outro dispositivo de armazenamento externo. Podem ser copiados dados da câmara para o computador.

1. Após confirmar que a câmara está desligada, ligue-a ao computador, utilizando o cabo USB.

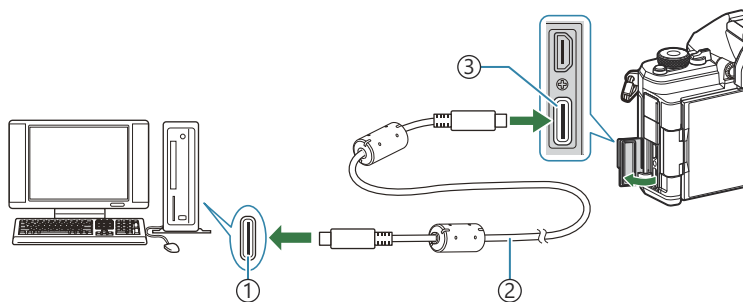

- ① Porta USB
- ② Cabo USB (fornecido)
- ③ Conector USB

- As localizações das portas USB variam consoante o computador. Consulte a documentação fornecida com o computador para obter informações sobre as portas USB.
- Se a porta USB do computador for uma porta do tipo A, utilize o cabo CB-USB11 opcional.

2. Ligue a câmara.

- A câmara apresentará uma mensagem a solicitar-lhe que identifique o dispositivo ao qual o cabo USB está ligado.
- Se a mensagem não for apresentada, seleccione **[Selecionar]** para **[Modo USB]** (P.424).
- Se as baterias estiverem com muito pouca carga, a câmara não apresentará uma mensagem quando se ligar a um computador. Certifique-se de que as baterias estão carregadas.

3. Realce **[Armazenam.]** ou **[MTP]** utilizando Δ ∇ e prima o botão **OK**.

[Armazenam.]: A câmara funciona como um leitor de cartões.

[MTP]: A câmara funciona como um dispositivo portátil.

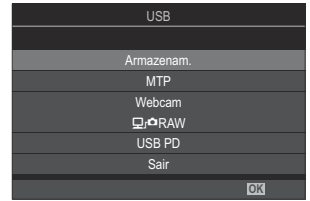

4. A câmara ligar-se-á ao computador como um novo dispositivo de armazenamento.

- ⚠ Nos ambientes que se seguem, a transferência de dados não está garantida, mesmo que o computador esteja equipado com uma porta USB.
 - Computadores com uma porta USB adicionada através de uma placa de expansão, etc., computadores sem um SO instalado de fábrica ou computadores construídos em casa
- ⚠ Não é possível utilizar as funções da câmara enquanto a câmara estiver ligada ao computador.
- ⚠ Se o computador não detetar a câmara, desligue e volte a ligar o cabo USB.
- ⚠ Quando **[MTP]** estiver selecionado, não é possível copiar vídeos com mais de 4 GB para o computador.

Ligar a câmara para o processamento RAW de alta velocidade (RAW)

Quando editar dados RAW com a câmara e o computador ligados, o processamento será mais rápido do que quando é efetuado apenas com o computador.

1. Após confirmar que a câmara está desligada, ligue-a ao computador, utilizando o cabo USB.
2. Ligue a câmara.
 - A câmara apresentará uma mensagem a solicitar-lhe que identifique o dispositivo ao qual o cabo USB está ligado.
 - Se a mensagem não for apresentada, seleccione **[Selecionar]** para **[Modo USB]** (P.424).
 - Se as baterias estiverem com muito pouca carga, a câmara não apresentará uma mensagem quando se ligar a um computador. Certifique-se de que as baterias estão carregadas.

3. Realce **[RAW]** utilizando os botões Δ ∇ e prima o botão **OK**.

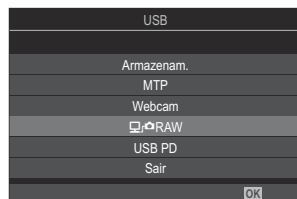

4. Inicie a cópia do OM Workspace instalada no computador.
5. Seleccione a fotografia a processar.
 - Apenas podem ser seleccionadas as fotografias que foram tiradas com as seguintes câmaras. OM-1 Mark II/OM-1/OM-3 (a partir de janeiro de 2025)
 - Não pode seleccionar fotografias do cartão SD da câmara ligada.
6. Processe imagens RAW.
 - Podem ser efetuados ajustes nas definições de captação disponíveis na câmara e em imagens RAW processadas em conformidade.
 - As cópias processadas serão guardadas no formato JPEG.
 - A edição de dados RAW USB não está disponível quando estão ligadas duas ou mais câmaras.
 - Consulte a ajuda online para obter mais informações sobre a utilização do software.

Utilizar a câmara como webcam (Webcam)

A câmara pode ser ligada a um computador e utilizada como webcam para reuniões online e transmissão ao vivo. Não são necessários controladores ou aplicações adicionais. Os dados de vídeo e áudio captados pela câmara são transmitidos para o computador através de uma simples ligação dos dois dispositivos por USB (transmissão USB).

1. Verifique se a câmara está desligada e rode o seletor de / / **S&Q** para .



2. Ligue a câmara ao computador.

 As localizações das portas USB variam consoante o computador. Consulte a documentação fornecida com o computador para obter informações sobre as portas USB.

3. Ligue a câmara.



 Se não for apresentado no ecrã, selecione **[Selecionar]** para **[Modo USB] (P424)**.

 Se as baterias estiverem com muito pouca carga, a câmara não apresentará uma mensagem quando se ligar a um computador. Certifique-se de que as baterias estão carregadas.

4. Realce **[Webcam]** utilizando   e prima o botão **OK**.

- A câmara entrará no modo de captação.
- Será apresentado o ícone .
- Ajuste o brilho e o foco operando a câmara.







5. No PC, inicie a aplicação desejada de serviço de conferência web ou transmissão. Selecione o nome do modelo da câmara ligada nas definições do dispositivo da aplicação.

- Será iniciada a transmissão de vídeo e áudio.
- O vídeo será transmitido em resolução de vídeo 1280×720.
- Quando **[Imagens Por S.]** está definido para **[60p]**, **[30p]** ou **[24p]** para  , o vídeo é transmitido a **[30p]**. Quando está definido para **[50p]** ou **[25p]**, o vídeo é transmitido a **[25p]**.

 A câmara pode ser usada como webcam mesmo que não haja um cartão introduzido.

 Se estiver ligado um microfone externo, o áudio captado pelo microfone será transmitido.

 Quando **[Sim]** é selecionado para **[Alimentação de USB]**, a alimentação USB é fornecida do PC à câmara enquanto a utiliza como webcam.

- ⚠ Não é possível transmitir vídeo e áudio para o computador se:
- estiver selecionada uma opção diferente de  para o seletor //S&Q, ou se estiver a ser apresentado o ecrã de reprodução ou menu.
- Consoante a aplicação que estiver a utilizar, efetuar estas operações pode interromper temporariamente a transmissão de vídeo e áudio.
- ⚠ Aplicam-se as seguintes restrições enquanto o vídeo e o áudio estão a ser transmitidos para um computador.
- Fotografia e gravação de vídeo não estão disponíveis.
 - As definições de Qualidade de vídeo  não podem ser configuradas.
 - O [ **Modo Fotografia**] (P.241) é fixado em [**Mesmo que** ].
- ⚠ Não é possível alterar a exposição e outras definições da câmara no computador.

Alimentar a câmara por USB (USB PD)

Baterias móveis ou adaptadores CA USB em conformidade com a especificação USB Power Delivery (USB PD) podem ser utilizados para alimentar a câmara. O dispositivo tem de:

Padrão: estar em conformidade com a especificação USB Power Delivery (USB PD)

Potência: estar classificado para uma potência de saída de 27 W (9 V 3 A, 15 V 2 A ou 15 V 3 A) ou mais

1. Após confirmar que a câmara está desligada, utilize o cabo USB para a ligar ao dispositivo.

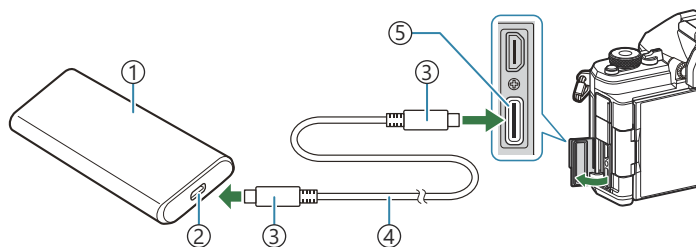

- | | |
|--|----------------|
| ① Bateria móvel ou outros dispositivos USB | ④ Cabo USB |
| ② Porta USB | ⑤ Conector USB |
| ③ Conector USB Tipo C | |

- O método utilizado para a ligação varia consoante o dispositivo. Consulte a documentação fornecida com o dispositivo para mais informações.
- Poderá não conseguir utilizar USB Power Delivery (USB PD) com alguns dispositivos USB. Consulte o manual fornecido com o dispositivo USB.

2. Ligue a câmara.

- A câmara utilizará energia a partir do dispositivo USB ligado.
- Se a câmara apresentar uma mensagem a solicitar-lhe que identifique o dispositivo ao qual o cabo USB está ligado, selecione **[USB PD]**.
- Se as baterias estiverem com muito pouca carga, o ecrã permanecerá em branco quando a câmara for ligada ao dispositivo USB. Certifique-se de que as baterias estão carregadas.
- USB  é apresentado enquanto a câmara utilizar energia a partir do dispositivo USB.

Utilizar o controlo remoto

Nomes dos componentes

RM-WR2 (opcional)

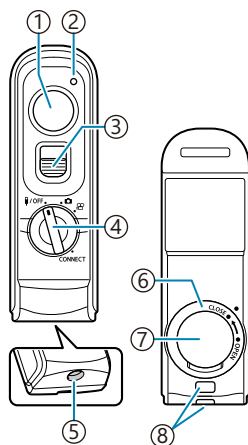

- ① Botão do obturador
- ② Indicador de transferência de dados
- ③ Bloqueio do botão do obturador
- ④ Seletor de modo (📷/OFF/📷/📷/CONNECT)
- ⑤ Conector de cabo
- ⑥ Tampa do compartimento da bateria
- ⑦ Cobertura do compartimento da bateria
- ⑧ Orifício da correia

⚠ O controlo remoto RM-WR1 opcional não pode ser utilizado com esta câmara.

Ligação sem fios

Para a ligação sem fios, primeiro tem de emparelhar a câmara com o controlo remoto.

Menu

- MENU →  → 4. Wi-Fi/Bluetooth → Definição obtur. sem fios

Iniciar Emparelhamento	Siga as instruções no ecrã. Quando o emparelhamento estiver concluído, [Bluetooth] será definido para [Ligado  .
Eliminar Emparelhamento	Se seleccionar [Sim] e premir o botão OK , o dispositivo emparelhado será eliminado.

1. Realce **[Iniciar Emparelhamento]** e prima o botão **OK**.

2. Quando for apresentada uma mensagem a indicar que o **emparelhamento está em curso**, rode o seletor de modo do controlo remoto para **CONNECT** e mantenha-o nessa posição.

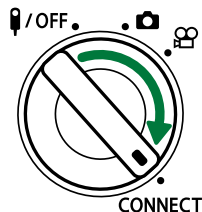
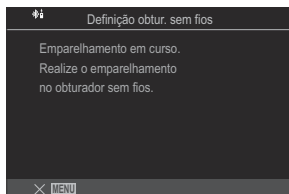

- O emparelhamento começa quando for mantido nessa posição durante 3 segundos. Mantenha-o na posição **CONNECT** até o emparelhamento estar concluído. Se rodar o seletor de modo antes de estar concluído, o indicador de transferência de dados piscará rapidamente.
- O indicador de transferência de dados acende-se quando o emparelhamento é iniciado.

3. Quando for apresentada uma mensagem a indicar que o emparelhamento está concluído, prima o botão **OK**.
- É apresentada a versão de firmware do controlo remoto.

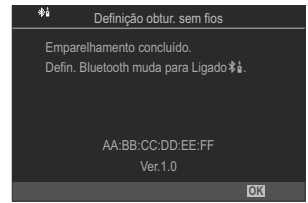



- O indicador de transferência de dados apaga-se quando o emparelhamento está concluído.
 - **[Bluetooth]** (P.447) será automaticamente definido para **[Ligado]** quando o emparelhamento estiver concluído.
- ⚠ Se rodar o seletor de modo do controlo remoto ou premir o botão **MENU** da câmara antes de ser apresentada a mensagem de conclusão do emparelhamento, o processo de emparelhamento termina. As informações do dispositivo emparelhado serão repostas. Volte a emparelhar os dispositivos.
- ⚠ Se rodar o seletor de modo de um controlo remoto que não esteja atualmente emparelhado para **CONNECT** e o mantiver nessa posição durante 3 segundos, ou quando o emparelhamento falhar, as informações de emparelhamento de ligações anteriores serão repostas. Volte a emparelhar os dispositivos.

Eliminar o emparelhamento

1. Selecione **[Eliminar Emparelhamento]** e prima o botão **OK**.
 2. Selecione **[Sim]** e prima o botão **OK**.
- ⚠ Quando tiver emparelhado a câmara com um controlo remoto, tem de executar **[Eliminar Emparelhamento]** para repor as informações de emparelhamento antes de emparelhar a câmara com um novo controlo remoto.

Fotografar a partir do controlo remoto

: **PASMB** /S&Q: **PASM**

Antes de estabelecer uma ligação sem fios entre a câmara e o controlo remoto, confirme que **[Ligado **] está selecionado para **[Bluetooth]** (P.447). Quando definido para **[Ligado **], será apresentada a indicação  e a câmara ficará em modo de espera para a comunicação sem fios com o controlo remoto logo que for ligada.

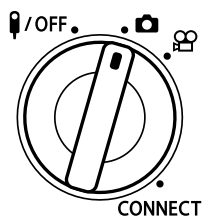

1. Rode o seletor de modo do controlo remoto para  ou .

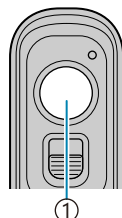

2. Prima o botão do obturador no controlo remoto para tirar fotografias.



① Botão do obturador

- Quando o seletor de modo do controlo remoto estiver definido para  (modo de fotografia): Quando premir ligeiramente o botão do obturador do controlo remoto até à primeira posição (premir o botão do obturador até meio), será apresentada a marca de confirmação AF (●) e aparecerá uma moldura verde (alvo AF) no local de focagem.
- Quando o seletor de modo do controlo remoto estiver definido para  (modo de gravação de vídeo): Quando prime o botão do obturador do controlo remoto, a gravação de vídeo é iniciada. Prima o botão do obturador do controlo remoto novamente para parar a gravação de vídeo.

Indicador de transferência de dados do controlo remoto

Acende-se uma vez	A operação do controlo remoto é enviada corretamente para a câmara.
Pisca rapidamente (1 segundo)	A operação do controlo remoto não é enviada corretamente para a câmara. Reduza a distância entre a câmara e o controlo remoto. Se o problema não ficar resolvido, verifique a definição da câmara.
Pisca rapidamente (3 segundos)	Existe um problema relacionado com o emparelhamento da câmara com o controlo remoto opcional. Volte a emparelhar os dispositivos.
Não se acende	Isto pode ocorrer nas situações que se seguem. <ul style="list-style-type: none">• A bateria do controlo remoto está sem carga.• O seletor de modo do controlo remoto está na posição OFF.• A câmara e o controlo remoto estão ligados com um cabo

- ❗ Mesmo que **[Bluetooth]** (P.447) esteja definido para **[Ligado]**, pode ligar a câmara a um smartphone ao iniciar **[Ligação a dispositivo]** na câmara.
No entanto, não pode controlar a câmara a partir do controlo remoto quando estiver ligada a um smartphone.
- ❗ O emparelhamento de dispositivos e a captação remota não estão disponíveis quando **[Modo Avião]** (P.442) estiver **[Ligado]**.
- ❗ A câmara não entra no modo de hibernação quando estiver ligada sem fios a um controlo remoto.
- ❗ Se rodar o seletor de modo do controlo remoto para a posição **OFF**, a câmara entra no modo de hibernação de acordo com a definição de **[Descanso]** (P.429).
A câmara não entrará no modo de hibernação se **[Ligado]** estiver selecionado para **[Bluetooth]** (P.447), exceto se o seletor de modo no controlo remoto estiver na posição **OFF**.
- ❗ Se operar o controlo remoto enquanto a câmara se encontrar no modo de hibernação, poderá demorar mais tempo até a câmara retomar o funcionamento.
- ❗ Não é possível controlar a câmara a partir do controlo remoto enquanto esta estiver a sair do modo de hibernação. Opere o controlo remoto após a câmara ter retomado o funcionamento.
- ❗ Rode o seletor de modo do controlo remoto para a posição **OFF** quando tiver terminado de utilizar o controlo remoto.

Endereço MAC do controlo remoto

O endereço MAC do controlo remoto está impresso no cartão de garantia fornecido com o controlo remoto.

Precauções para a utilização do controlo remoto

- Não puxe a cobertura do compartimento da bateria nem a utilize para rodar a tampa do compartimento da bateria.
- Não perfure baterias com objetos afiados.
- Confirme que a tampa do compartimento da bateria está livre de quaisquer materiais estranhos antes de a fechar.

Ligar a televisores ou ecrãs externos por HDMI

Ligar a câmara a televisores ou ecrãs externos (HDMI)

É possível visualizar imagens em televisores ligados à câmara por HDMI. Utilize o televisor para apresentar imagens para uma audiência.

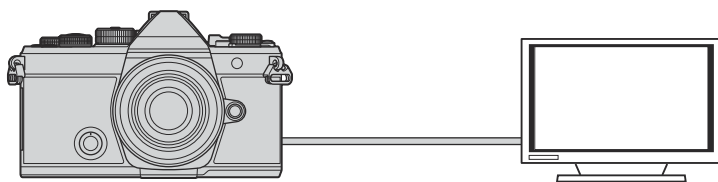

Também pode gravar vídeos enquanto a câmara estiver ligada a um gravador de vídeo ou monitor externo através de HDMI.

- ⓘ Os cabos HDMI estão disponíveis junto de outros fornecedores. Utilize um cabo HDMI certificado.
- ⓘ Quando a resolução de vídeo for **[4K]** e a frequência de fotogramas de reprodução for **[60p]** em **[]**/**[S&Q]**, utilize um cabo HDMI compatível com HDMI 2.0 ou superior.

Visualizar imagens num televisor (HDMI)

As fotografias e vídeos podem ser visualizados num televisor de alta definição ligado diretamente à câmara através de um cabo HDMI.

Para obter informações sobre a definição do sinal de saída, consulte "[Opções de apresentação de monitor externo \(Definições HDMI\)](#)" (P.423).

Ligar a câmara a um televisor

Ligue a câmara utilizando um cabo HDMI.

1. Após confirmar que a câmara está desligada, ligue-a ao televisor com um cabo HDMI.

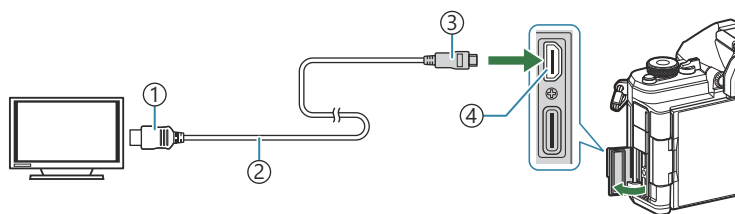

① Conector HDMI Tipo A

② Cabo HDMI

③ Conector HDMI Tipo D

④ Conector HDMI

2. Mude o televisor para a entrada HDMI e ligue a câmara.

- O televisor apresentará o conteúdo do ecrã da câmara. Prima o botão para visualizar imagens.

- ⓘ Para obter informações sobre como mudar para a entrada HDMI, consulte o manual fornecido com o televisor.
- ⓘ Consoante as definições do televisor, a imagem pode ficar cortada e alguns indicadores poderão não ser visíveis.
- ⓘ Não é possível utilizar o HDMI enquanto a câmara estiver ligada a um computador por USB.
- ⓘ Se **[Gravar]** estiver selecionado para [\[Saída HDMI\] \(P.305\)](#) > **[Modo de saída]**, o sinal será emitido com o tamanho de imagem de vídeo atual. Não será apresentada nenhuma imagem se o televisor não suportar o tamanho de imagem selecionado.
- ⓘ Se estiver selecionado **[4K]** ou **[C4K]**, será utilizado o formato de prioridade 1080p durante a captação de fotografias.

Precauções

Informações sobre as funcionalidades de resistência a poeiras e água

- Esta câmara tem uma especificação de resistência à água de IPX3 (quando utilizada em combinação com uma objetiva com resistência à água IPX3 ou superior fornecida pela nossa empresa).
- Esta câmara tem uma especificação de resistência a poeiras de IP5X (nas condições de teste da nossa empresa).

Precauções

- As capacidades de resistência a poeiras e à água podem perder-se quando a câmara é submetida a choques.
- Verifique se as peças seguintes apresentam materiais estranhos, incluindo sujidade, poeira ou areia: peças de vedação da tampa do compartimento da bateria, tampa do compartimento do cartão, tampas de conectores e peças que entram em contacto com as mesmas e as peças que entram em contacto ao instalar a objetiva e os acessórios. Remova quaisquer materiais estranhos com um pano limpo que não produza resíduos têxteis.
- Para assegurar as capacidades de resistência a poeiras e à água, feche firmemente as tampas e coloque a objetiva antes da utilização.
- Não opere a câmara, abra/feche as tampas nem instale/remova a objetiva quando estas estiverem molhadas.
- A funcionalidade de resistência à água apenas está assegurada quando estão instalados objetivas/acessórios compatíveis. Verifique a compatibilidade.
Para informações sobre os acessórios compatíveis, visite o nosso website.

Manutenção

- Limpe bem a água com um pano seco.
- Remova meticulosamente materiais estranhos, como, por exemplo, sujidade, poeiras ou areia.

Baterias

- A câmara utiliza uma bateria de íões de lítio da nossa marca. Nunca utilize outra bateria que não uma das nossas baterias genuínas.
- O consumo de energia da câmara varia consideravelmente consoante a utilização e outras condições.
- As seguintes funções consomem bastante energia mesmo sem captação, pelo que a bateria ficará gasta rapidamente.
 - Realizar a focagem automática repetidamente ao premir o botão do obturador até meio no modo de captação.
 - Apresentar imagens no ecrã durante um longo período.
 - Quando ligada a um computador (exceto se este alimentar a câmara por USB).
 - Deixar a LAN sem fios/**Bluetooth**® ligados.
- Ao utilizar uma bateria gasta, a câmara poderá desligar-se sem que a indicação de bateria fraca seja apresentada.
- A bateria não estará completamente carregada no momento da compra. Carregue a bateria antes da utilização.
- Remova as baterias antes de armazenar a câmara por períodos de um mês ou mais. Deixar as baterias na câmara por períodos longos diminui a sua vida útil, tornando-as potencialmente inutilizáveis.
- O tempo normal de carregamento com um adaptador USB CA é de, aproximadamente, 2 horas e 30 minutos (estimado).
- Não utilize adaptadores USB-AC ou carregadores que não tenham sido designados especificamente para utilização com baterias do tipo fornecido. Da mesma forma, não utilize um adaptador USB-AC com baterias (câmaras) que não as do tipo designado.
- Existe o risco de explosão, se a bateria for substituída pelo tipo de bateria errado.
- Elimine a bateria usada, respeitando as instruções indicadas em "[⚠ ATENÇÃO](#)" (P.564) no manual de instruções.

Utilizar o seu adaptador USB-AC no estrangeiro

- O adaptador USB CA pode ser utilizado na maior parte das fontes elétricas domésticas de 100 V a 240 V CA (50/60 Hz) em todo o mundo. No entanto, dependendo do país ou da área em que se encontra, a tomada de parede CA pode ter uma forma diferente e o adaptador USB-AC pode necessitar um adaptador de ficha para a tomada de parede.
- Não utilize adaptadores de viagem de outras marcas, pois o adaptador USB-AC poderá não funcionar corretamente.

Informações

Objetivas intermutáveis

Escolha uma objetiva de acordo com a cena e a sua intenção criativa.

Utilize objetivas exclusivamente concebidas para o sistema Micro Four Thirds e com a marca ou o símbolo M.ZUIKO DIGITAL apresentado. Com um adaptador, também pode utilizar objetivas do sistema Four Thirds. É necessário o adaptador opcional.



- Ao colocar ou retirar a tampa e a objetiva da câmara, mantenha o sistema de montagem da objetiva na câmara apontado para baixo. Deste modo, evita a entrada de pó e de outras substâncias estranhas no interior da câmara.
- Não retire a tampa da câmara nem coloque a objetiva em locais com pó.
- Não aponte a objetiva colocada na câmara para o sol. Isto poderá provocar avarias na câmara ou mesmo combustão devido ao efeito amplificador dos raios solares através da objetiva.
- Tenha cuidado para não perder a tampa da câmara ou a tampa traseira.
- Coloque a tampa da câmara na câmara para evitar a entrada de pó no interior quando não existe qualquer objetiva colocada.

Combinações de câmaras e objetivas

Objetiva	Câmara	Ligação	AF	Medição
Objetiva do sistema Micro Four Thirds	Câmara do sistema Micro Four Thirds	Sim	Sim	Sim
Objetiva do sistema Four Thirds		A ligação é possível com um adaptador de montagem	Sim ¹	Sim

1 Não disponível durante a visualização ampliada, a gravação de vídeos ou com AF de céu estrelado.

Objetivas com engate de MF

O mecanismo "engate de MF" (engate de focagem manual) nas objetivas com engate de MF pode ser utilizado para comutar entre a focagem automática e manual simplesmente ao reposicionar o anel de focagem.

- Verifique a posição do engate de MF antes de captar.
- Deslizar o anel de focagem para a posição AF/MF no final da objetiva seleciona a focagem automática, ao passo que deslizá-lo para a posição MF mais próxima do corpo da câmara seleciona a focagem manual, independentemente do modo de focagem selecionado com a câmara.

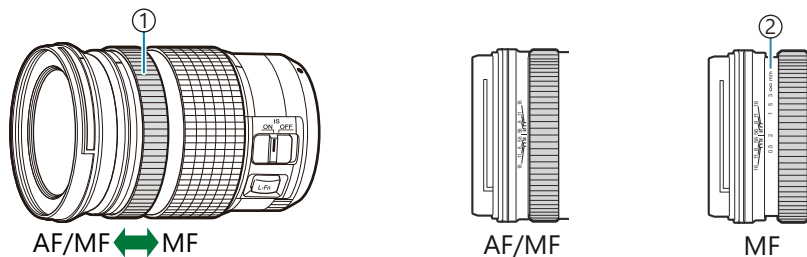

- ① Anel De Focagem
- ② Distâncias de focagem visíveis

- ⑦ Selecionar **[Inoperacional]** para **[Engate de MF]** (P.154) desativa a focagem manual mesmo quando o engate de MF se encontra na posição MF.

Apresentação do monitor ao usar uma objetiva equipada com a função SET/CALL

O ecrã da câmara apresenta "●Set" quando a posição de focagem é guardada através da opção SET e "●Call" quando uma posição de focagem guardada é restaurada através da opção CALL.

Para mais informações sobre as opções SET e CALL, consulte o manual da objetiva.



Acessórios opcionais

Utilizar o carregador (BCX-1)

Podem ser inseridas duas baterias. Também pode ser utilizado com apenas uma bateria.

1. Carregue a bateria.

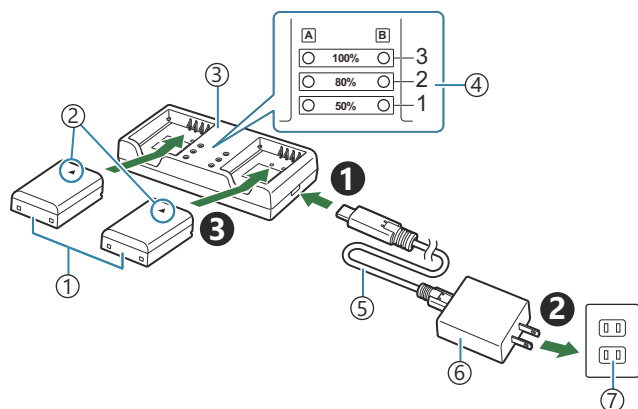

- ① Bateria de íões de lítio (BLX-1)
- ② Marca indicadora da direção (▲)
- ③ Carregador de baterias de íões de lítio
- ④ Indicadores de carga
- ⑤ Cabo USB (CB-USB13: fornecido)
- ⑥ Adaptador USB CA (F-7AC: vendido separadamente)
- ⑦ Tomada CA

- O tempo de carregamento é, aproximadamente, 2 horas e 30 minutos. Consulte a tabela abaixo para saber mais sobre o estado dos indicadores de carregamento e a carga da bateria.

O tempo de carregamento não muda mesmo quando carrega duas baterias ao mesmo tempo.

Indicador de carga	Carregamento da bateria
Indicador 1: intermitente	A carregar (menos de 50%)
Indicador 1: aceso; Indicador 2: intermitente	A carregar (entre 50% e 80%)
Indicadores 1 e 2: acesos; Indicador 3: intermitente	A carregar (entre 80% e 100%)

Indicador de carga	Carregamento da bateria
Todos os indicadores: apagados	Carregamento concluído
Todos os indicadores: intermitentes	Erro de carregamento

Unidades de flash externas designadas

Ao utilizar uma unidade de flash opcional concebida para utilização com a câmara, pode seleccionar o modo de flash com os controlos da câmara e tirar fotografias com o flash. Consulte a documentação fornecida com a unidade de flash para obter informações sobre as funcionalidades do flash e a sua utilização.

Escolha uma unidade de flash que se adeque às suas necessidades, tendo em consideração fatores como a saída necessária e se a unidade suporta fotografia macro. As unidades de flash concebidas para comunicar com a câmara suportam uma variedade de modos de flash, incluindo TTL-AUTO e Super FP. A câmara também suporta os seguintes sistemas de controlo de flash sem fios:

Fotografia com flash controlado por rádio: Modos CMD, ⚡CMD, RCV e X-RCV

A câmara controla uma ou mais unidades de flash remoto através de sinais de rádio. A variedade de locais nos quais as unidades de flash podem ser colocadas aumenta. As unidades de flash podem controlar outras unidades compatíveis ou ser montadas com comandos/recetores de rádio para permitir a utilização de unidades que de outra forma não suportem controlo de flash por rádio.

Fotografia com flash com controlo remoto sem fios: Modo Ctr. Rmt.

A câmara controla uma ou mais unidades de flash remoto através de sinais óticos. O modo flash pode ser seleccionado, utilizando controlos da câmara ([P482](#)).

Funcionalidades disponíveis com unidades de flash compatíveis

FL-700WR

Modo de controlo do flash	TTL-AUTO, MANUAL, FP TTL AUTO, FP MANUAL, MULTI, RC, SL MANUAL
GN (número-guia, ISO 100)	GN 42 (75/150 mm ¹) GN 21 (12/24 mm ¹)
Sistemas sem fios suportados	CMD, ⚡CMD, RCV, X-RCV, RC

FL-900R

Modo de controlo do flash	TTL-AUTO, AUTO, MANUAL, FP TTL AUTO, FP MANUAL, MULTI, RC, SL AUTO, SL MANUAL
GN (número-guia, ISO 100)	GN 58 (100/200 mm ¹) GN 27 (12/24 mm ¹)
Sistemas sem fios suportados	RC

STF-8

Modo de controlo do flash	TTL-AUTO, MANUAL, RC ²
GN (número-guia, ISO 100)	GN 8,5
Sistemas sem fios suportados	RC ²

FL-LM3

Modo de controlo do flash	Varia de acordo com as definições da câmara.
GN (número-guia, ISO 100)	GN 9,1 (12/24 mm ¹)
Sistemas sem fios suportados	RC ²

1 Distância focal máxima da objetiva à qual a unidade pode fornecer cobertura de flash (os valores a seguir à barra são distâncias focais equivalentes no formato de 35 mm).

2 Funciona apenas como comando (transmissor).

Fotografia com flash com controlo remoto sem fios

📷: PASMB **📡/S&Q: PASM**

A fotografia com flash sem fios está disponível com unidades de flash compatíveis, que suportem controlo remoto sem fios (RC). As unidades de flash remotas são controladas através de uma unidade montada na sapata da câmara. As definições podem ser ajustadas em separado para as unidades em até três outros grupos.

O modo RC tem de ser ativado tanto na unidade de flash mestre como nas unidades de flash remotas (P480).

Configurar modo RC

1. Seleccione **[Ligado]** para **[⚡ Modo Ctr. Rmt.]** (P191) e prima o botão **OK**.

- A câmara sairá para o ecrã de captação.
- "RC" é apresentado no ecrã.



2. Prima o botão **OK**.

- Será apresentado o super painel de controlo do modo RC.



- O super painel de controlo LV padrão pode ser apresentado, premindo o botão **INFO**. O ecrã mudará sempre que se premir o botão **INFO**.

3. Ajuste as definições de flash.

- Realce itens com os botões Δ ∇ \triangleleft \triangleright e rode o seletor dianteiro para selecionar definições.

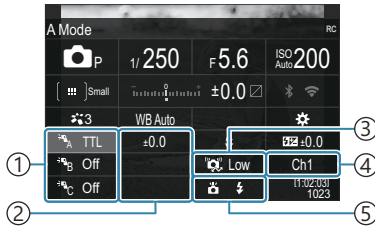

- ① Grupo, modo de controlo do flash
- ② Compensação de flash
- ③ Intensidade do sinal ótico
- ④ Canal
- ⑤ Modo Flash

Agrupar	Selecione um grupo. As alterações nas definições aplicam-se a todas as unidades do grupo selecionado. A unidade montada na câmara funciona como um membro do grupo A.
Modo de controlo do flash	Selecione um modo de flash.
Compensação de flash	Ajuste a saída de flash. Quando [MANUAL] é selecionado para o modo de flash, pode selecionar um valor para a saída de flash manual.
Intensidade do sinal ótico	Selecione a luminosidade dos sinais de controlo ótico emitidos pelas unidades de flash. Selecione [High] se tiver colocado unidades de flash perto da distância máxima em relação à câmara. Esta definição aplica-se a todos os grupos.
Modo Flash/saída de flash	Selecione ζ (padrão) ou FP (super FP). Selecione super FP para velocidades do obturador mais rápidas do que a velocidade de sincronização do flash. Esta definição aplica-se a todos os grupos.
Canal	Selecione o canal utilizado para o controlo do flash. Altere o canal se considerar que outras fontes de luz na área estão a interferir com o controlo remoto do flash.

4. Defina a unidade montada na câmara para **[TTL AUTO]**.

- As definições de controlo de flash para o FL-LM3 apenas podem ser ajustadas com a câmara.

Configurar o flash

1. Defina as unidades de flash remoto sem fios para o modo RC.
 - Ligue as unidades de flash externas, prima o botão **MODE** e selecione Modo Ctr. Rmt.
 - Configure o grupo para controlar com o flash externo dedicado e configure seus canais de comunicação de forma a que correspondam às definições da câmara.
2. Posicione as unidades de flash.
 - Coloque as unidades sem fios com os respetivos sensores remotos voltados para a câmara.
3. Tire fotografias após confirmar que a câmara e as unidades de flash estão carregadas.

Alcance de controlo de flash sem fios

A ilustração é apenas exemplificativa. O alcance de controlo de flash varia consoante o tipo de flash montado na câmara e as condições da área envolvente.

Alcance de controlo de flash para unidades de flash FL-LM3 montadas na câmara

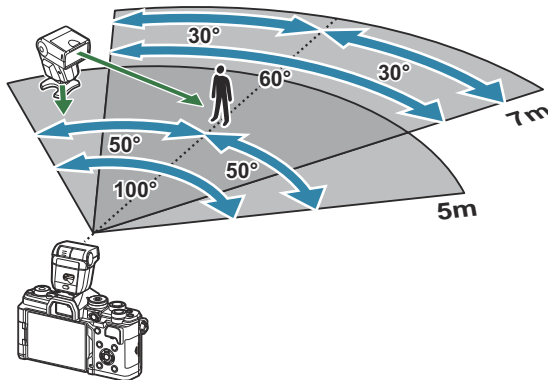

- Recomendamos que cada grupo não contenha mais do que 3 unidades de flash.
- A fotografia com flash sem fios não está disponível no modo antichoque ou no modo de sincronização lenta de cortina traseira, quando é selecionada uma velocidade do obturador inferior a 4 s.
- Não é possível selecionar tempos de espera superiores a 4 s nos modos antichoque e silencioso.

- Os sinais de controlo de flash podem interferir com a exposição se o motivo estiver demasiado próximo da câmara. Tal pode ser atenuado ao reduzir a luminosidade do flash da câmara, utilizando, por exemplo, um difusor.

Outras unidades de flash externas

Tenha em atenção o seguinte quando utilizar uma unidade de flash de outros fabricantes montada na sapata da câmara:

- A utilização de unidades de flash obsoletas que apliquem correntes superiores a cerca de 250 V no contacto X irá danificar a câmara.
- Ligar unidades de flash com contactos de sinal que não cumpram as nossas especificações poderá danificar a câmara.
- Selecione o modo **M**, escolha uma velocidade do obturador não superior à velocidade de sincronização do flash e defina **[ISO]** para uma definição diferente de **[Auto]**.
- O controlo do flash apenas pode ser realizado ao definir o flash manualmente para os valores de sensibilidade ISO e abertura selecionados com a câmara. A luminosidade do flash pode ser regulada, ajustando a sensibilidade ISO ou a abertura.
- Utilize um flash com um ângulo de iluminação adequado à objetiva. O ângulo de iluminação é normalmente expresso, utilizando a distância focal equivalente no formato de 35 mm.

Acessórios principais

Objetivas de conversão

É possível colocar objetivas de conversão na objetiva da câmara para um acesso fácil e rápido a fotografia olho-de-peixe ou macro. Consulte o nosso website para obter informações sobre as objetivas que podem ser utilizadas.

Ocular (EP-16)

Pode mudar para uma ocular maior.

Remoção

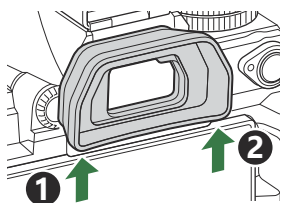

Acessórios

Visite o nosso website para obter as informações mais recentes.

Fonte de alimentação

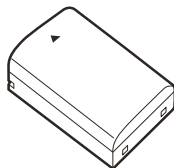

Bateria de íões de lítio
BLX-1

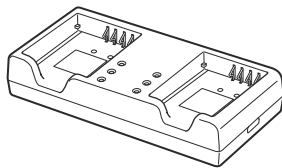

Carregador de baterias de íões
de lítio
BCX-1

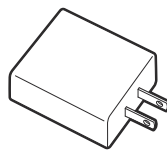

Adaptador USB CA
F-7AC

Visor ótico



Ocular
EP-16

Controlo remoto/disparo

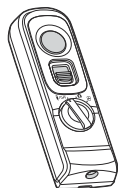

Controlo remoto
RM-WR2

Objetiva

Objetivas do sistema Micro Four Thirds

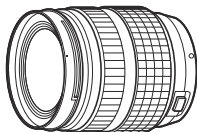

Objetivas do sistema Four Thirds

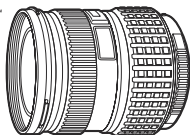

- É necessário um adaptador Four Thirds MMF-2 ou MMF-3 para utilizar objetivas do sistema Four Thirds com esta câmara.
- Existem restrições nas objetivas que podem ser utilizadas com o adaptador. Para mais informações, visite o nosso website.

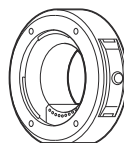

Adaptador Four Thirds
MMF-2/MMF-3

Objetivas de conversão

- **MC-20** (Teleconversor)
- **MC-14** (Teleconversor)
- **FCON-P01** (Conversor olho-de-peixe)
- **MCON-P02** (Conversor macro)

Visite o nosso website para obter informações sobre as objetivas compatíveis.

Modo Flash



Flash eletrônico
FL-LM3

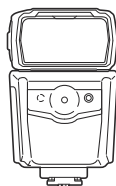

Flash eletrônico
FL-900R

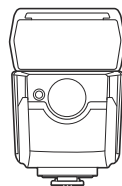

Flash eletrônico
FL-700WR

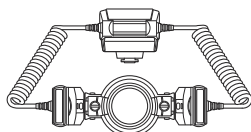

Flash macro
STF-8

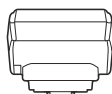

Comando de ondas de rádio
sem fios
FC-WR

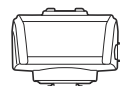

Recetor de ondas de rádio sem
fios
FR-WR

Estojo/correa

- Estojo da câmara
- Corria de ombro

Cabo de ligação

- Cabo USB
- Cabo HDMI (os cabos HDMI estão disponíveis junto de outros fornecedores.)

Cartão de memória

- SD
- SDHC
- SDXC

Os cartões de memória estão disponíveis junto de outros fornecedores.

Auscultadores/Microfone

Os auscultadores e microfones estão disponíveis junto de outros fornecedores.

Software

Software de edição/gestão de fotografias para computadores

OM Workspace

Aplicação para smartphone

OM Image Share

Limpar e armazenar a câmara

Limpar a câmara

Desligue a câmara e retire a bateria antes de limpar a câmara.

- Não utilize solventes fortes como benzina ou álcool, nem panos quimicamente tratados.

Exterior:

- Limpe cuidadosamente com um pano macio. Se a câmara estiver muito suja, molhe o pano em água tépida com sabão e torça-o bem. Limpe a câmara com o pano húmido e seque-a com um pano seco. Se tiver utilizado a câmara na praia, utilize um pano molhado em água limpa e bem torcido.

Ecrã:

- Limpe cuidadosamente com um pano macio.

Objetiva:

- Remova o pó da objetiva com um soprador disponível no mercado. No caso da objetiva, limpe cuidadosamente com um papel de limpeza de objetivas.

Armazenamento

- Quando a câmara não for utilizada durante períodos prolongados, retire a bateria e o cartão. Guarde a câmara num local fresco, seco e bem arejado.
- Introduza a bateria periodicamente e teste as funções da câmara.
- Remova o pó e outras substâncias estranhas da tampa da câmara e da tampa traseira antes de as colocar.
- Coloque a tampa da câmara na câmara para evitar a entrada de pó no interior quando não existe qualquer objetiva colocada. Certifique-se de que coloca as tampas frontal e traseira da objetiva antes de armazenar a objetiva.
- Limpe a câmara após a utilização.
- Não armazene a câmara junto de repelente de insetos.
- Evite guardar a câmara em locais onde sejam tratados químicos, de modo a proteger a câmara da corrosão.
- Se a objetiva não for limpa, poderá surgir bolor na superfície da mesma.

- Antes de utilizar a câmara, caso não a tenha utilizado durante um longo período, verifique todos os seus componentes. Antes de tirar fotografias importantes, por exemplo, durante viagens ao estrangeiro, faça um teste de captação para verificar se a câmara funciona corretamente.

Inspecionar e limpar o sensor de imagem

Esta câmara inclui uma função de redução de poeira para impedir a acumulação desta no sensor de imagem e para remover qualquer poeira ou sujidade da superfície do sensor de imagem através de vibrações ultrassónicas. A função de redução de poeira é ativada ao ligar a câmara. A função de redução de poeira atua na mesma altura que o mapeamento de píxeis, que verifica o sensor de imagem e os circuitos do processamento de imagem. Visto que a redução de poeira é ativada sempre que a câmara é ligada, a câmara deverá ser mantida direita para que a função de redução de poeira possa ser eficaz.

Mapeamento de píxeis – Verificar as funções de processamento de imagem

Verifique as funções de processamento de imagem e do sensor de imagem em simultâneo. Para obter os melhores resultados, aguarde, pelo menos, um minuto após a captação e a reprodução terem terminado antes de efetuar o mapeamento de píxeis.

1. Seleccione **[Mapeamento de Píxeis]** (P.437).
 2. Seleccione **[Sim]** e prima o botão **OK**.
 - A barra **[Ocup.]** é apresentada quando o mapeamento de píxeis está a decorrer. Quando o mapeamento de píxeis estiver concluído, o menu é repostado.
- Se desligar a câmara acidentalmente durante o mapeamento de píxeis, recomece a partir do Passo 1.

Sugestões e informações sobre fotografia

A câmara não liga mesmo quando a bateria está carregada

A bateria não está completamente carregada

- Carregue a bateria.  "Carregar a bateria" (P.30)

A bateria está temporariamente incapacitada de funcionar devido ao frio

- O desempenho da bateria diminui a baixas temperaturas. Retire a bateria e aqueça-a, colocando-a no bolso durante algum tempo.

É apresentada uma caixa de diálogo a solicitar-lhe que escolha um idioma

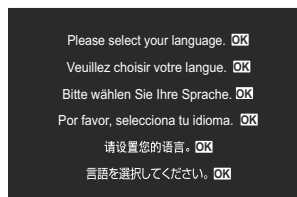

- A caixa de diálogo é apresentada nas situações que se seguem.
 - A câmara é ligada pela primeira vez.
 - Não escolheu um idioma.



Consulte "[Configuração inicial](#)" (P.40) para obter informações sobre a seleção de idioma.

Não é tirada qualquer fotografia quando pressiona o botão do obturador

A câmara desligou-se automaticamente

- Se estiver selecionado **[Ligado]** para **[Modo hibern. rápida]**, a câmara entrará no modo de hibernação se não forem efetuadas quaisquer operações durante um período definido. Prima o botão do obturador até meio para sair do modo de hibernação.  **[Modo hibern. rápida]** (P.431)
- A câmara entra automaticamente no modo de hibernação para reduzir o consumo da bateria se não forem realizadas operações durante um determinado período.  **[Descanso]** (P.429)
- Se não forem realizadas quaisquer operações durante um determinado período após a câmara entrar no modo de hibernação, a câmara desligar-se-á automaticamente.  **[Desligar Automático]** (P.430)

O flash está a carregar

- No ecrã, a marca  pisca quando o carregamento estiver a decorrer. Aguarde que o símbolo pare de piscar e, em seguida, prima o botão do obturador.

Não é possível focar

- A câmara não consegue focar motivos demasiado próximos ou que não sejam adequados à focagem automática (a marca de confirmação AF ficará intermitente no ecrã). Aumente a distância ao motivo ou foque um objeto de contraste elevado que se encontre à mesma distância da câmara que o motivo que pretende focar, componha a fotografia e fotografe.

Motivos de focagem difícil

Poderá ser difícil focar com a focagem automática nas situações que se seguem.

- A marca de confirmação AF está intermitente.

A câmara não conseguirá focar nos seguintes.

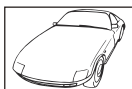

Motivos com índice de baixo contraste



Luminosidade excessiva no centro do enquadramento

- A marca de confirmação AF acende, mas o motivo não está focado.



Motivos a distâncias diferentes

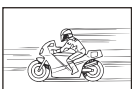

Motivo em movimento rápido



Motivos fora da área AF

A redução de ruído está ativada

- Ao fotografar cenas noturnas, as velocidades do obturador são mais lentas e tende a aparecer ruído nas imagens. A câmara ativa o processo de redução de ruído depois de fotografar com velocidades do obturador lentas, durante o qual não é possível fotografar. É possível definir **[Red. Ruído.]** para **[Desl.]**.  **[Red. Ruído]** (P.180)

O número de alvos AF é reduzido

- O tamanho e o número de alvos AF disponíveis varia de acordo com as definições de alvos de grupo (P.109) e as opções selecionadas para **[Teleconversor Digital]** (P.277), **[Aspeto]** (P.228), definições de drive (P.196) e **[Estab. Imagem]** (P.211).

A data e a hora não foram definidas

A câmara é utilizada com as definições de compra

- A data e a hora da câmara não estão definidas aquando da compra. Defina a data e hora antes de utilizar a câmara.  "Configuração inicial" (P.40)

A bateria foi removida da câmara

- Se deixar a câmara sem bateria durante aproximadamente 1 dia (medições internas), a câmara perde a informação sobre a data e a hora. As definições serão canceladas mais rapidamente se a bateria estiver na câmara durante um curto período e for removida logo de seguida. Antes de tirar fotografias importantes, verifique se a data e a hora estão corretas.

As funções definidas são repostas nas predefinições de fábrica

- As definições alteradas nos modos personalizados (**C–C5**) são repostas nos valores guardados quando o seletor de modo é rodado para outra definição ou quando a câmara é desligada. Se **[Premir]** for selecionado para **[Definições armaz.]** quando está selecionado um modo personalizado, as alterações nas definições serão automaticamente guardadas no modo selecionado.  "Guardar as alterações efetuadas nas definições nos modos personalizados" (P.86)

As imagens estão "descoloridas"

- Tal poderá acontecer quando a fotografia é tirada em condições de contraluz ou de semicontraluz. Isto deve-se a um fenómeno intitulado clarão ou fantasma. Considere, o mais que puder, uma composição em que uma fonte de luz forte não seja incluída na fotografia. Poderão ocorrer clarões mesmo quando não está presente uma fonte de luz na fotografia. Utilize um para-sol da objetiva para encobrir a objetiva da fonte de luz. Se um para-sol não for eficaz, utilize a sua mão para encobrir a objetiva da luz.

Surgem pontos claros desconhecidos no motivo da fotografia tirada

- Isto poderá dever-se a píxeis mortos no sensor de imagem. Execute **[Mapeamento de Píxeis]**. Se o problema persistir, repita o mapeamento de píxeis algumas vezes.  ["Mapeamento de píxeis – Verificar as funções de processamento de imagem" \(P.491\)](#)

Ao premir um botão não é ativada a função pretendida, mas é ativada uma função diferente

- Podem ter sido atribuídas outras funções aos botões em vez das respetivas funções existentes. Verifique as definições em [\[Definições de botão\] \(P.353\)](#).

Funções que não podem ser selecionadas a partir dos menus

- Quando abre o menu, as opções que não podem ser definidas são apresentadas a cinzento. Quando prime o botão **OK** enquanto está realçado um item cinzento, é apresentado o motivo pelo qual este não está disponível. Consulte as instruções no ecrã e verifique as definições.  ["Itens apresentados a cinzento" \(P.101\)](#)

Funções que não podem ser definidas a partir do super painel de controlo

- Algumas funções poderão não estar disponíveis, dependendo das definições de captação atuais. Verifique se a mesma função é apresentada a cinzento nos menus.

O motivo aparece distorcido

- As funções que se seguem utilizam um obturador eletrónico:
 - Gravação de vídeo (P.77)/Modo silencioso (P.205)/Captura Pro (P.207)/Foto de alta resol. (P.255)/Bracketing de foco (P.296)/Empilhamento de Foco (P.267)/Disparo ND ao vivo (P.259)/Disparo GND ao vivo (P.263)/HDR (P.271)

Isto poderá causar distorção se o motivo se estiver a mover rapidamente ou a câmara for movida abruptamente. Evite mover a câmara abruptamente durante a captação ou utilize a captação sequencial padrão.

Surgem linhas nas fotografias

- As funções que se seguem utilizam um obturador eletrónico, o que poderá resultar em linhas devido a cintilação e outros fenómenos associados a iluminação fluorescente e LED:
 - Gravação de vídeo (P.77)/Modo silencioso (P.205)/Captura Pro (P.207)/Foto de alta resol. (P.255)/Bracketing de foco (P.296)/Empilhamento de Foco (P.267)/Disparo ND ao vivo (P.259)/Disparo GND ao vivo (P.263)/HDR (P.271)

A cintilação pode ser reduzida, selecionando velocidades do obturador mais lentas. Também pode reduzir a cintilação, utilizando a análise de tremulação.  [\[📷 Análise de tremulação\] \(P.162\)](#), [\[🔍 Análise de tremulação\] \(P.162\)](#)

Apenas é apresentado o motivo e não são apresentadas informações

- O ecrã mudou para "Apenas imagem". Prima o botão **INFO** e comute para outro modo de visualização.  ["Mudar as informações apresentadas" \(P.48\)](#)







Não é possível alterar o modo de focagem MF (focagem manual)

- A objetiva que está a utilizar pode estar equipada com o mecanismo de engate de MF. Neste caso, a focagem manual é selecionada quando o anel de focagem é rodado para o lado do corpo da câmara. Verifique a objetiva.  ["Objetivas com engate de MF" \(P.477\)](#)

Nada é apresentado no ecrã

- Quando algo, como, por exemplo, o seu rosto, a sua mão ou a correia, se aproxima do visor ótico, o ecrã desliga-se e o visor ótico liga-se.  ["Mudar entre ecrãs" \(P46\)](#)

Códigos de erro

Indicação no ecrã	Causa possível/Ação corretiva
 Sem Cartão	O cartão não está inserido ou não é reconhecido. Insira um cartão. Ou volte a inserir o cartão corretamente.
 Erro Cartão	Há um problema com o cartão de memória. Retire e volte a inserir o cartão de memória. Se tal não resolver o problema, formate o cartão. Se a formatação falhar, não é possível utilizar o cartão.
 Prot. Contra Grav.	O cartão de memória está protegido contra gravação ("bloqueado"). A patilha de proteção contra gravação do cartão de memória está na posição "LOCK". Coloque a patilha na posição de desbloqueio (P.34).
 Cartão Cheio	Captação desativada; o cartão de memória está cheio. Insira outro cartão ou apague imagens. Antes de apagar imagens, certifique-se de que as imagens que pretende manter foram copiadas para um computador.
 Cartão Cheio	Não há espaço suficiente no cartão de memória para gravar fotografias adicionais. Insira outro cartão ou apague imagens. Antes de apagar imagens, certifique-se de que as imagens que pretende manter foram copiadas para um computador.
 Sem Imagem	Reprodução indisponível; o cartão de memória não contém imagens. O cartão de memória selecionado não contém quaisquer imagens. Tire fotografias antes de selecionar o modo de reprodução.
 Erro Imag.	O ficheiro selecionado está danificado e não é possível reproduzi-lo. Em alternativa, a imagem encontra-se num formato que não é suportado pela câmara. Visualize a imagem com software de imagem informático ou afins. Se não for possível reproduzir a imagem num computador, o ficheiro poderá estar corrompido.

Indicação no ecrã	Causa possível/Ação corretiva
 <p>A Imagem não pode ser Editada</p>	<p>Não é possível aplicar as funcionalidades de retoque da câmara a imagens gravadas com outros dispositivos.</p> <p>Retoque a imagem num computador ou noutros dispositivos.</p>
<p>A/M/D</p>	<p>O relógio não está definido.</p> <p>Ajuste o relógio (P.434).</p>
 <p>Heat</p>	<p>A temperatura interna da câmara aumentou devido à utilização da captação sequencial.</p> <p>Desligue a câmara e aguarde até que a temperatura interna arrefeça.</p>
 <p>A temperatura no interior da câmara está alta. Aguarde até que arrefeça.</p>	<p>A temperatura interna da câmara aumentou devido à utilização da captação sequencial.</p> <p>Aguarde que a câmara se desligue automaticamente. Antes de retomar as operações, deixe a temperatura interna da câmara arrefecer.</p>
 <p>Bat. Sem Carga</p>	<p>A bateria está descarregada.</p> <p>Carregue a bateria.</p>
 <p>Sem Ligação</p>	<p>A câmara não se encontra corretamente ligada a um computador, ecrã HDMI ou outro dispositivo.</p> <p>Ligue a câmara novamente.</p>
<p>A objetiva está bloqueada. Expanda a objet.</p>	<p>A lente da objetiva retrátil permanece recolhida.</p> <p>Expanda a objetiva.</p>
<p>Verifique o estado da objetiva.</p>	<p>Ocorreu uma anomalia entre a câmara e a objetiva.</p> <p>Desligue a câmara, verifique a ligação com a objetiva e volte a ligar a câmara.</p>

Especificações

Câmara

Tipo de produto	
Tipo de produto	Câmara digital com sistema de objetivas padrão Micro Four Thirds intermutável
Objetiva	M.ZUIKO DIGITAL, objetiva do sistema Micro Four Thirds
Montagem da objetiva	Montagem Micro Four Thirds
Distância focal equivalente numa câmara de filmar de 35 mm	Aprox. o dobro da distância focal da objetiva
Sensor de imagem	
Tipo de produto	Sensor MOS ao vivo de 4/3"
N.º total de píxeis	Aproximadamente 22,93 milhões de píxeis
N.º de píxeis efetivos	Aproximadamente 20,37 milhões de píxeis
Tamanho do ecrã	17,4 mm (H) × 13,0 mm (V)
Proporção da imagem	1,33 (4:3)
Visor ótico	
Tipo	Visor ótico eletrónico com sensor ocular
N.º de píxeis	Aprox. 2,36 milhões de pontos
Aumento	100%
Ponto ocular	Aprox. 27 mm (-1 m^{-1})

Live view	
Sensor	Utiliza sensor MOS ao vivo
Aumento	100%
Ecrã	
Tipo de produto	Ecrã tátil LCD a cores TFT de 3,0", ângulo variável
N.º total de píxeis	Aprox. 1,62 milhões de pontos (proporção de imagem 3:2)
Obturador	
Tipo de produto	Obturador de plano focal computadorizado
Velocidade do obturador	1/8000 – 60 s, fotografia BULB, fotografia TIME
Velocidade de sincronização do flash	1/250 s ou mais lento
Focagem automática	
Tipo de produto	AF de gerador de imagens a alta velocidade
Pontos de focagem	1053 pontos
Seleção de ponto de focagem	Automática, opcional
Controlo da exposição	
Sistema de medição	Sistema de medição TTL (medição de gerador de imagens) Medição ESP digital/medição média ponderada ao centro/ medição pontual
Amplitude medida	-2 a 20 EV (equivalente a f/2,8, ISO 100)
ISO	L80; L100; 200 – 102400 em incrementos de 1/3 ou 1 EV
Comp. Exposição	±5,0 EV (incremento de 1/3, 1/2, 1 EV)

Balanco de brancos	
Definição do modo	BB automático/predefinido (7 definições)/BB personalizado/BB com um toque (a câmara pode armazenar até 4 definições)
Gravação	
Memória	SD, SDHC e SDXC Compatível com UHS-II
Sistema de gravação	Gravação digital, JPEG (DCF2.0), dados RAW
Padrão compatível	Exif 3.0, formato de ordem de impressão digital (DPOF)
Som com fotografias	Formato Wave
Modo de gravação de vídeo	MOV (H.264/MPEG-4 AVC, H.265/HEVC)
Áudio	PCM estéreo linear, 16 bits; frequência de amostragem de 48 kHz (formato wave) PCM estéreo linear, 24 bits; frequência de amostragem de 96 kHz (formato wave)
Reprodução	
Formato de visualização	Reprodução individual/reprodução aproximada/apresentação do índice/apresentação do calendário
Drive	
Modo drive	Captação individual; captação sequencial, antichoque; silencioso; Captura Pro; temporizador automático
Captação sequencial	Até 6 fps (📷) Até 20 fps (▼📷/ProCap) Até 50 fps (▼📷SH2/ProCap SH2) Até 120 fps (▼📷SH1/ProCap SH1)
Temporizador automático	12 s/2 s/Personalizado
Função de poupança de energia	Mudar para o modo de hibernação: 1 minuto, Desligar: 4 horas (Esta função pode ser personalizada.)

Flash externo	
Modo de controlo do flash	TTL-AUTO (modo pré-flash TTL)/MANUAL
Sincr-X	1/250 s ou mais lento
LAN sem fios	
Padrão compatível	IEEE 802.11b/g/n
Bluetooth®	
Padrão compatível	Bluetooth Versão 4.2 BLE
Conector externo	
	USB (tipo C); HDMI (tipo D); entrada para microfone (minificha estéreo de ø3,5 mm); entrada para auscultadores (minificha estéreo de ø3,5 mm)
Fonte de alimentação	
Bateria	1 bateria de iões de lítio
Dimensões/peso	
Dimensões	Aprox. 139,3 mm (L) × 88,9 mm (A) × 45,8 mm (P) (5,5" × 3,5" × 1,8") (excluindo saliências)
Peso	Aprox. 496 g (1,1 lb) (incluindo bateria e cartão de memória)
Ambiente de funcionamento	
Temperatura	-10 °C–40 °C (14 °F–104 °F) (em funcionamento)/-20 °C–60 °C (-4 °F–140 °F) (armazenada)
Humidade	30%–90% (em funcionamento)/10%–90% (armazenada)
Resistência à água	IPX3 com base na publicação da norma IEC 60529 (aplica-se se a câmara for utilizada com as nossas objetivas com uma resistência à água de IPX3 ou superior)

Bateria de íões de lítio

MODELO N.º	BLX-1
Tipo	Bateria de íões de lítio recarregável
Tensão nominal	7,2 V CC
Capacidade nominal	2280 mAh
N.º de vezes de carga e de descarga	Aprox. 500 vezes (varia consoante as condições de utilização)
Temperatura ambiente	0 °C–40 °C (32 °F–104 °F) (a carregar)
Dimensões	Aprox. 40 mm (L) × 22 mm (A) × 55 mm (P) (1,6" × 0,9" × 2,2")
Peso	Aprox. 86 g (3,1 oz.)

- O aspeto e as especificações deste produto estão sujeitos a alterações sem qualquer aviso ou obrigação por parte do fabricante.
- Visite o nosso website para as especificações mais recentes.

Os termos HDMI e HDMI High-Definition Multimedia Interface e o logótipo HDMI são marcas comerciais ou marcas comerciais registadas da HDMI Licensing Administrator, Inc. nos Estados Unidos da América e noutros países.



Predefinições

Predefinições

Super painel de controlo/Super painel de controlo LV (P.506)

Separador ₁ (P.512)

Separador ₂ (P.520)

Separador AF (P.525)





Separador  (P.531)

Separador  (P.536)

Separador  (P.538)

Separador  (P.546)

Super painel de controlo/Super painel de controlo LV

























*1:  indica funções que podem ser registadas em [Modo personaliz.]. /  indica funções que podem ser registadas em [Modo personaliz.].

*2: A predefinição pode ser restaurada selecionando [**Inicializar todas as definições**].

*3: A predefinição pode ser restaurada selecionando [**Repor definições de captação**].

Modo

Função	Função predefinida	*1	*2	*3	
Modo de captação	 P		—	—	
Velocidade do obturador	1/250 (quando definido para S/M), BULB (quando definido para B)		✓	✓	
Valor de abertura	F5.6		✓	✓	
ISO	ISO Auto		✓	✓	
 Modo alvo AF	[]Small		✓	✓	
Comp. Exposição/ 					
	Comp. Exposição	±0.0		✓	✓
		Tudo ±0.0		✓	✓
Wi-Fi/Bluetooth	—	—	—	—	
 Modo Fotografia	 3Natural		✓	✓	
BB	WB Auto		✓	✓	
Kelvin	5400 K (Quando [ BB] está definido para [CWB])		✓	✓	
 Função do botão	—		✓	—	
Modo AF	S-AF		✓	✓	

Função	Função predefinida	*1	*2	*3
Deteção de objeto	 Off		✓	✓
Modo Flash			✓	✓
Comp. Exposição Flash	±0,0		✓	✓
Valor Manual	 Full (Quando o flash está definido para [ Manual])		✓	✓
Drive  /🔋			✓	✓
Medição			✓	✓
Aspetto	4:3		✓	✓
 Estab. Imagem	S-IS Auto		✓	✓
 	 F (quando Foto de alta resol. está definido:  F+RAW)		✓	✓
 	 30p L-8		✓	✓

Modo







Função	Função predefinida	*1	*2	*3	
Modo de captação	 P		✓	—	
Velocidade do obturador	1/125 s		✓	✓	
Valor de abertura	F5.6		✓	✓	
ISO	ISO Auto		✓	✓	
 Modo alvo AF	[]Mid		✓	✓	
Comp. Exposição/ 					
	Comp. Exposição	±0.0		✓	✓
		Tudo ±0.0		✓	✓
Wi-Fi/Bluetooth	—	—	—	—	
 Modo Fotografia	 3 Natural		✓	✓	
BB	WB Auto		✓	✓	
Kelvin	5400 K (Quando [ BB] está definido para [CWB])		✓	✓	
 Função do botão	—		✓	—	
Modo AF	C-AF		✓	✓	
Deteção de objeto	 Off		✓	✓	
 Estab. Imagem	M-IS1		✓	✓	
 	4K 30p L-8		✓	✓	
Nível de gravação do som	±0		✓	✓	
Volume auscultadores	8		✓	—	





Modo S&Q

Função	Função predefinida	*1	*2	*3
Modo de captação	S		✓	—
Velocidade do obturador	1/125 s		✓	✓
Valor de abertura	F5.6		✓	✓
ISO	ISO Auto		✓	✓
Modo alvo AF	[] Mid		✓	✓
Comp. Exposição/				
	Comp. Exposição		✓	✓
	Tudo		✓	✓
Wi-Fi/Bluetooth	—	—	—	—
Modo Fotografia	3 Natural		✓	✓
BB	WB Auto		✓	✓
Kelvin	5400 K (Quando [BB] está definido para [CWB])		✓	✓
Função do botão	—		✓	—
Modo AF	C-AF		✓	✓
Deteção de objeto	Off		✓	✓
Estab. Imagem	M-IS1		✓	✓
S&Q	4K 30p/60 L-8		✓	✓
Nível de gravação do som	±0		✓	✓
Volume auscultadores	8		✓	—

Modo Ctr. Rmt.

Função	Função predefinida	*1	*2	*3	
Modo de captação	P		—	—	
Velocidade do obturador	1/250 (quando definido para S/M), BULB (quando definido para B)		✓	✓	
Valor de abertura	F5.6		✓	✓	
ISO	ISO Auto		✓	✓	
Modo alvo AF	[] Small		✓	✓	
Comp. Exposição/ <input checked="" type="checkbox"/>					
	Comp. Exposição	±0.0		✓	✓
	<input checked="" type="checkbox"/>	Tudo ±0.0		✓	✓
Wi-Fi/Bluetooth	—	—	—	—	
Modo Fotografia	Natural		✓	✓	
BB	WB Auto		✓	✓	
Kelvin	5400 K (Quando [BB] está definido para [CWB])		✓	✓	
Função do botão	—		✓	—	
A mode	TTL		✓	✓	
B mode	Off		✓	✓	
C mode	Off		✓	✓	
Comp. Exposição Flash	±0 (quando definido para TTL/Auto)		✓	✓	
Saída de flash	1/1 (quando no modo Manual)		✓	✓	
Modo Flash			✓	✓	

Função	Função predefinida	*1	*2	*3
 /FP	 (Normal)		✓	✓
 Intensidade do sinal ótico	Low		✓	✓
Canal	Ch1		✓	✓

*1:  indica funções que podem ser registadas em [ **Modo personaliz.**]. /  indica funções que podem ser registadas em [ **Modo personaliz.**].



*2: A predefinição pode ser restaurada selecionando [**Inicializar todas as definições**].

















*3: A predefinição pode ser restaurada selecionando [**Repor definições de captação**].

1. Def. básicas/Qualidade imagem

Função	Função predefinida	*1	*2	*3
--------	--------------------	----	----	----

 Modo personaliz.

C1	Recuperar	—	—	—	—
	Atribuir	Modo de captação: P Qualidade de imagem:  F+RAW	—	—	—
	Definições armaz.	Repor	—	✓	—
	Nom. modo personaliz.	—	—	✓	—
C2	Recuperar	—	—	—	—
	Atribuir	Modo de captação: P Qualidade de imagem:  F+RAW	—	—	—
	Definições armaz.	Repor	—	✓	—
	Nom. modo personaliz.	—	—	✓	—
C3	Recuperar	—	—	—	—
	Atribuir	Modo de captação: P Qualidade de imagem:  F+RAW	—	—	—
	Definições armaz.	Repor	—	✓	—
	Nom. modo personaliz.	—	—	✓	—

Função		Função predefinida	*1	*2	*3
C4	Recuperar	—	—	—	—
	Atribuir	Modo de captação: P Qualidade de imagem: L F+RAW	—	—	—
	Definições armazen.	Repor	—	✓	—
	Nom. modo personaliz.	—	—	✓	—
C5	Recuperar	—	—	—	—
	Atribuir	Modo de captação: P Qualidade de imagem: L F+RAW	—	—	—
	Definições armazen.	Repor	—	✓	—
	Nom. modo personaliz.	—	—	✓	—
 		L F		✓	✓
  Def. detalhadas					
 1		Contagem de Pixéis: L Compressão: SF		✓	—
 2		Contagem de Pixéis: L Compressão: F		✓	—
 3		Contagem de Pixéis: L Compressão: N		✓	—
 4		Contagem de Pixéis: M1 Compressão: N		✓	—
Aspetto Da Imagem		4:3		✓	✓
Rever imagem		Desl.		✓	—
Comp. Sombra		Desl.	 	✓	✓

2. Modo Fotografia/BB

Função	Função predefinida	*1	*2	*3	
 Modo Fotografia	 3 Natural	 	✓	✓	
 Def. Modo Fotografia	Todas as opções: ✓	 	✓	—	
 BB	WB Auto	 	✓	✓	
 Tudo 					
	A-B	0	 	✓	—
	G-M	0	 	✓	—
  Usar cor quente	Ligado	 	✓	—	
 +BB	Desl.		✓	—	
Cor Espaço	sRGB		✓	✓	

3. ISO/Redução de ruído











Função	Função predefinida	*1	*2	*3	
 ISO-A Superior/Pred.					
	Limite superior	25600	 	✓	✓
	Predefinição	200	 	✓	✓
 ISO-A Mais baixo V/O	Auto		✓	✓	
 ISO Auto	P/A/S/M	 	✓	—	
Passo ISO	1/3EV	 	✓	—	
 Filtro de ruído	Padrão		✓	✓	
Proc. ISO baixo	Priorid. drive		✓	✓	

Função	Função predefinida	*1	*2	*3
Red. Ruído	Auto		✓	✓



4. Exposição

Função	Função predefinida	*1	*2	*3
 Análise de tremulação	Desl.		✓	✓
Passo EV	1/3EV		✓	—
Ajuste Exposição				
	±0		✓	—
	±0		✓	—
	±0		✓	—

5. Medição

Função	Função predefinida	*1	*2	*3
Medição			✓	✓
Medição durante AEL	Auto		✓	✓
AEL Repor Auto	Não		✓	✓
AEL press. até meio 	Apenas S-AF		✓	✓
Medição durante 	Sim		✓	✓
 Medição de ponto	Todas as opções: ✓		✓	✓





















6. Flash

Função	Função predefinida	*1	*2	*3
 Modo Ctr. Rmt.	Desl.		✓	✓

Função	Função predefinida	*1	*2	*3
Sincr-X	1/250 s		✓	✓
Limite lento	1/60 s		✓	✓
+	Desl.		✓	✓
Medição Flash equilibr.	Desl.		✓	✓
Defs. Modo Flash				
Redução Olhos vermelh	Não		✓	✓
Defs. sincronização	Primeira cortina		✓	✓

7. Modo drive

Função	Função predefinida	*1	*2	*3
Drive			✓	✓
Disparo antivibração	Desl.		✓	✓
Defs. de captação sequencial				
	✓		✓	—
Fps máx.	6fps		✓	✓
Limit. cont. molduras	Desl.		✓	✓
	✓		✓	—
Fps máx.	20fps		✓	✓
Limit. cont. molduras	Desl.		✓	✓



Função		Função predefinida	*1	*2	*3
▼  SH1		✓		✓	—
	Fps máx.	120fps		✓	✓
	Limit. cont. molduras	Desl.		✓	✓
▼  SH2		✓		✓	—
	Fps máx.	50fps		✓	✓
	Limit. cont. molduras	Desl.		✓	✓
ProCap		✓		✓	—
	Fps máx.	20fps		✓	✓
	Molduras pré-obtur.	10		✓	✓
	Limit. cont. molduras	50		✓	✓
ProCap SH1		✓		✓	—
	Fps máx.	120fps		✓	✓
	Molduras pré-obtur.	48		✓	✓
	Limit. cont. molduras	70		✓	✓
ProCap SH2		✓		✓	—
	Fps máx.	50fps		✓	✓
	Molduras pré-obtur.	20		✓	✓
	Limit. cont. molduras	50		✓	✓

Função	Função predefinida	*1	*2	*3
--------	--------------------	----	----	----

Definições Tempor. auto

 12	<input checked="" type="checkbox"/>		<input checked="" type="checkbox"/>	—
 12	<input type="checkbox"/> (sem <input checked="" type="checkbox"/>)		<input checked="" type="checkbox"/>	—
 2	<input checked="" type="checkbox"/>		<input checked="" type="checkbox"/>	—
 2	<input checked="" type="checkbox"/>		<input checked="" type="checkbox"/>	—
 C	<input checked="" type="checkbox"/>		<input checked="" type="checkbox"/>	—
N.º de Dispositivos	3 Disp.		<input checked="" type="checkbox"/>	<input checked="" type="checkbox"/>
 Temporizador	1 s		<input checked="" type="checkbox"/>	<input checked="" type="checkbox"/>
Tempo de intervalo	0.5s		<input checked="" type="checkbox"/>	<input checked="" type="checkbox"/>
Todos enquadram. AF	Desl.		<input checked="" type="checkbox"/>	<input checked="" type="checkbox"/>
 C	<input type="checkbox"/> (sem <input checked="" type="checkbox"/>)		<input checked="" type="checkbox"/>	—
N.º de Dispositivos	3 Disp.		<input checked="" type="checkbox"/>	<input checked="" type="checkbox"/>
 Temporizador	1 s		<input checked="" type="checkbox"/>	<input checked="" type="checkbox"/>
Tempo de intervalo	0.5s		<input checked="" type="checkbox"/>	<input checked="" type="checkbox"/>
Todos enquadram. AF	Desl.		<input checked="" type="checkbox"/>	<input checked="" type="checkbox"/>





Def. antichoque [♦]

Antichoque [♦]	Desl.		<input checked="" type="checkbox"/>	<input checked="" type="checkbox"/>
Tempo de espera	0 s		<input checked="" type="checkbox"/>	—

Função	Função predefinida	*1	*2	*3
Defs. Silêncio [♥]				
Tempo de espera	0 s		✓	—
Red. Ruído	Desl.		✓	—
	Não permitir		✓	—
Iluminad. AF	Não permitir		✓	—
Modo Flash	Não permitir		✓	—

8. Estab. Imagem

Função	Função predefinida	*1	*2	*3
Estab. Imagem	S-IS Auto		✓	✓
Estab. Imagem	Prioridade fps		✓	✓
Estab. Imagem	Ligado	—	✓	✓
Assistência de Manual	Desl.		✓	✓
Prioridade I.S. Objetiva	Desl.		✓	✓

*1:  indica funções que podem ser registadas em [ **Modo personaliz.**]. /  indica funções que podem ser registadas em [ **Modo personaliz.**].











*2: A predefinição pode ser restaurada selecionando [**Inicializar todas as definições**].

*3: A predefinição pode ser restaurada selecionando [**Repor definições de captação**].



1. Modos computacionais

Função	Função predefinida	*1	*2	*3
--------	--------------------	----	----	----





Foto de alta resol.

Foto de alta resol.	Desl.		✓	✓
 	 F+RAW		✓	✓
 Bit de gravação RAW	12bit		✓	—
Tempo de espera	0 s		✓	—
 Tempo carregam.	0 s		✓	—

Disparo ND ao vivo

Disparo ND ao vivo	Desl.		✓	✓
Número ND	ND8(3EV)		✓	—
Simulação LV	Ligado		✓	—

Disparo GND ao vivo



Disparo GND ao vivo	Desl.		✓	✓
Número GND	GND8(3EV)		✓	—
Tipo de filtro	Soft		✓	—
Rotação auto. do filtro	Ligado		✓	—

Função	Função predefinida	*1	*2	*3
Empilhamento de foco				
Empilhamento de foco	Desl.		✓	✓
Def. número disparos	8		✓	—
Def. diferencial foco	5		✓	—
 Tempo carregam.	0 s		✓	—
HDR	Desl.		✓	✓

Exposição Múltipla









Exposição Múltipla	Desl.	—	✓	✓
Ganho Auto	Desl.	—	✓	—
Sobrepor	Desl.	—	✓	—

2. Outras funções de captação





Função	Função predefinida	*1	*2	*3
 Teleconversor Digital	Desl.		✓	✓

Função	Função predefinida	*1	*2	*3
--------	--------------------	----	----	----

Intervalo de Disparo

Intervalo de Disparo	Desl.	—	✓	✓
N.º de Dispositivos	100		✓	—
Iniciar tempo espera	00:00:01		✓	—
Tempo de intervalo	00:00:01		✓	—
Modo Intervalo	Priorid. tempo		✓	—
Suavização exposição	Ligado		✓	—
Vídeo lapso de tempo	Desl.		✓	—
Definições de vídeo				
Resolução de Vídeo	4K		✓	—
Imagens Por S.	10fps		✓	—
Compens. trapezoidal	Desl.		✓	—

Comp. olho-de-peixe

Comp. olho-de-peixe	Desl.		✓	✓
Ângulo	1		✓	—
Correção de  / 	Desl.		✓	—

Função	Função predefinida	*1	*2	*3
--------	--------------------	----	----	----

Def. BULB/TIME/COMP

Focagem BULB/TIME	Ligado		✓	✓
Temporiz. BULB/TIME	8 min		✓	✓
Temp. Comp. ao Vivo	3 h		✓	✓
Monitor BULB/TIME	-7		✓	—
Live Bulb	Desl.		✓	—
Live Time	0.5s		✓	—
Definições compostas	1/2 s		✓	✓

3. Bracketing

Função	Função predefinida	*1	*2	*3
AE BKT	Desl.		✓	✓

WB BKT





A-B	Desl.		✓	✓
G-M	Desl.		✓	✓
FL BKT	Desl.		✓	✓
ISO BKT	Desl.		✓	✓

ART BKT





ART BKT	Desl.		✓	✓
Definição ART BKT	Apenas ART: ✓ (ART com vários tipos: apenas o tipo está marcado como ✓.)		✓	—

Função	Função predefinida	*1	*2	*3
--------	--------------------	----	----	----

Focus BKT

Focus BKT	Desl.		✓	✓
Def. número disparos	99		✓	—
Def. diferencial foco	5		✓	—
 Tempo carregam.	0 s		✓	—

















Separador AF

*1:  indica funções que podem ser registadas em [ **Modo personaliz.**]. /  indica funções que podem ser registadas em [ **Modo personaliz.**].

*2: A predefinição pode ser restaurada selecionando [**Inicializar todas as definições**].

*3: A predefinição pode ser restaurada selecionando [**Repor definições de captação**].





1. AF

Função	Função predefinida	*1	*2	*3
 Modo AF	S-AF	 	✓	✓
 AF+MF	Desl.	 	✓	✓
Def. AF céu estrelado				
Prioridade AF	Velocidade		✓	✓
Operação AF	AF-ON Start/Stop		✓	✓
Prioridade de disparo	Desl.		✓	✓
 AF press. até meio 				
S-AF	Sim		✓	✓
C-AF/C-AF+TR	Sim		✓	✓
AF-ON em modo MF	Não	 	✓	✓
Prioridade de disparo				
S-AF	Desl.		✓	✓
C-AF/C-AF+TR	Ligado		✓	✓

2. AF

Função	Função predefinida	*1	*2	*3
Deteção de objeto	Desl.	 	✓	✓
 Definição C-AF				
  Área C-AF	Tudo		✓	—
  Área C-AF	Tudo	 	✓	—
 C-AF em 	Sim	 	✓	—
 Botão AF				
	 Prioridade		✓	✓
AF-ON	 Prioridade		✓	✓
Moldura Deteção olhos	Ligado	 	✓	—

3. AF









Função	Função predefinida	*1	*2	*3
Iluminad. AF	Ligado	 	✓	✓
Indic. Área AF	Ligado1	 	✓	—

4. AF

Função	Função predefinida	*1	*2	*3
 Sensibilidade C-AF	±0		✓	✓

Função	Função predefinida	*1	*2	*3
Priorid. ao centro C-AF				
Cross	✓		✓	✓
Mid	✓		✓	✓
Large	✓		✓	✓
C1	<input type="checkbox"/> (sem ✓)		✓	✓
C2	<input type="checkbox"/> (sem ✓)		✓	✓
C3	<input type="checkbox"/> (sem ✓)		✓	✓
C4	<input type="checkbox"/> (sem ✓)		✓	✓
Limitador AF				
Limitador AF	Desl.		✓	✓
Distância para Ligado1	5.0–999.9m		✓	—
Distância para Ligado2	10.0–999.9m		✓	—
Distância para Ligado3	50.0–999.9m		✓	—
Prioridade de disparo	Ligado		✓	—
Scanner AF	Ligado		✓	✓
Ajuste Foco AF				
Ajuste Foco AF	Desl.		✓	—
Valor de ajuste fino	±0	—	✓	—











5. Filme AF

Função	Função predefinida	*1	*2	*3
 Modo AF	C-AF	 / 	✓	✓
 Velocidade C-AF	±0	 / 	✓	✓
 Sensibilidade C-AF	±0	 / 	✓	✓

6. Definições de alvo AF e Operações

Função	Função predefinida	*1	*2	*3
--------	--------------------	----	----	----

Definições Modo Alvo AF

 All	✓		✓	—
[·] Single	✓		✓	—
[#] Cross	✓		✓	—
[■] Mid	✓		✓	—
[■■] Large	✓		✓	—
[■■■] C1	<input type="checkbox"/> (sem ✓)		✓	—
[■■■■] C2	<input type="checkbox"/> (sem ✓)		✓	—
[■■■■■] C3	<input type="checkbox"/> (sem ✓)		✓	—
[■■■■■■] C4	<input type="checkbox"/> (sem ✓)		✓	—









Vinc. à orientação [⋮⋮]





Modo alvo AF	<input type="checkbox"/> (sem ✓)		✓	—
Ponto do alvo AF	<input type="checkbox"/> (sem ✓)		✓	—

Função	Função predefinida	*1	*2	*3
Definição Inicial				
Modo alvo AF	✓ (All)		✓	—
Ponto do alvo AF	✓		✓	—
Selecionar def. de ecrã				
Seletor	Mode		✓	—
Botão	Pos		✓	—
Definições de mov.				
Seleção de mov.	Desl.		✓	—
Via All	Não		✓	—
Seletor de alvo AF	Desl.		✓	—

7. MF

Função	Função predefinida	*1	*2	*3
Assistente MF				
Ampliar	Desl.		✓	—
Enquadramento	Desl.		✓	—
Indicador de focagem	Desl.		✓	—
Def. enquadramento				
Cor de enquad.	Vermelho		✓	—
Intensidade destaque	Normal		✓	—
Ajuste brilho imagem	Desl.		✓	—

Função	Função predefinida	*1	*2	*3
Distância MF predef.	999,9 m	 / 	✓	—
Engate de MF	Operacional	 / 	✓	✓
Anel De Focagem		 / 	✓	—
Repor Obj.	Desl.	 / 	✓	—

*1:  indica funções que podem ser registadas em [ **Modo personaliz.**]. /  indica funções que podem ser registadas em [ **Modo personaliz.**].



*2: A predefinição pode ser restaurada selecionando [**Inicializar todas as definições**].

*3: A predefinição pode ser restaurada selecionando [**Repor definições de captação**].

1. Def. básicas/Qualidade imagem

Função	Função predefinida	*1	*2	*3
--------	--------------------	----	----	----

 Modo personaliz.

C1	Recuperar	—	—	—	—
	Atribuir	Modo de captação: P  Qualidade de vídeo: 4K 24p L-8 S&Q Qualidade de vídeo: 4K 24p/50 L-8  Modo Fotografia: OM-Cinema1	—	—	—
	Definições armazenadas	Repor	—	✓	—
	Nom. modo personaliz.	OM-Cinema1	—	✓	—
C2	Recuperar	—	—	—	—
	Atribuir	Modo de captação: P  Qualidade de vídeo: 4K 24p L-8 S&Q Qualidade de vídeo: 4K 24p/50 L-8  Modo Fotografia: OM-Cinema2	—	—	—
	Definições armazenadas	Repor	—	✓	—
	Nom. modo personaliz.	OM-Cinema2	—	✓	—

Função		Função predefinida	*1	*2	*3
C3	Recuperar	—	—	—	—
	Atribuir	Modo de captação: P	—	—	—
	Definições armazen.	Repór	—	✓	—
	Nom. modo personaliz.	—	—	✓	—
C4	Recuperar	—	—	—	—
	Atribuir	Modo de captação: P	—	—	—
	Definições armazen.	Repór	—	✓	—
	Nom. modo personaliz.	—	—	✓	—
C5	Recuperar	—	—	—	—
	Atribuir	Modo de captação: P	—	—	—
	Definições armazen.	Repór	—	✓	—
	Nom. modo personaliz.	—	—	✓	—
Definições separadas  / 		✓ para Valor de abertura, Velocidade do obturador, ISO, Modo AF	 / 	✓	—
 Codec de vídeo		H.264	 / 	✓	✓
 		4K 30p L-8	 / 	✓	✓
S&Q 		4K 30p/60 L-8		✓	✓
 Análise de tremulação		Desl.		✓	✓
 Teleconversor Digital		Desl.		✓	✓

2. Modo Fotografia/BB

Função	Função predefinida	*1	*2	*3	
Modo Fotografia	Mesmo que	/	✓	✓	
Assist. visualiz.	Desl.	/	✓	—	
BB	WB Auto	/	✓	✓	
Tudo					
	A-B	0	/	✓	—
	G-M	0	/	✓	—
Usar cor quente	Ligado	/	✓	—	

3. ISO/Redução de ruído

Função	Função predefinida	*1	*2	*3	
MISO-A Superior/Pred.					
	Limite superior	12800		✓	✓
	Predefinição	200		✓	✓
MISO Auto	Ligado		✓	—	
Filtro de ruído	Padrão	/	✓	✓	

4. Estab. Imagem

Função	Função predefinida	*1	*2	*3
Estab. Imagem	M-IS1	/	✓	✓
Nível IS	±0	/	✓	✓

5. Gravação/ligação de som

Função	Função predefinida	*1	*2	*3
--------	--------------------	----	----	----



Definições de gravação de som

Volume de Gravação					
	Integrado 	±0		✓	✓
	MIC 	±0		✓	✓
 Limitador de volume		Ligado		✓	—
Redução Ruído Vento		Desl.		✓	—
Veloc. de gravação		48kHz/16bit		✓	—
 Ligar alimentação		Ligado		✓	—
Volume Grav. Câmara		Operacional		✓	—
Vol. gravação câmara		8		✓	—

Defin. do código de hora

Modo código de hora		DF	—	✓	—
Contagem ascendente		Exec. da grav.	—	✓	—
Hora de início		—	—	✓	—





Saída HDMI

Modo de saída		Ecrã		✓	—
Bit GRAV.		Desl.		✓	—
Código de hora		Ligado		✓	—

6. Assistente de captação

Função	Função predefinida	*1	*2	*3
Marcador central	Desl.		✓	—
Definições Padrão Zebra				
Definições de padrão zebra	Desl.		✓	—
 Nível 1	80		✓	—
 Nível 2	Desl.		✓	—
Mold vermelh em  REC	Ligado		✓	—
Lâmpada de gravação	Baixa		✓	—

Separador

*1:  indica funções que podem ser registadas em [ **Modo personaliz.**]. /  indica funções que podem ser registadas em [ **Modo personaliz.**].











*2: A predefinição pode ser restaurada selecionando [**Inicializar todas as definições**].

*3: A predefinição pode ser restaurada selecionando [**Repor definições de captação**].



1. Ficheiro



Função	Função predefinida	*1	*2	*3
	—	—	—	—
Repor todas as imagens	—	—	—	—
Apagar tudo	—	—	✓	—





2. Operações

Função	Função predefinida	*1	*2	*3
Função  	<input checked="" type="checkbox"/>	—	✓	—
 Função do seletor	     	—	✓	—
  Predefinição	Recentemente	—	✓	—
Apag. Rápido	Desl.	—	✓	—
Apag. RAW+JPEG	RAW+JPEG	—	✓	—
RAW+JPEG 	JPEG	—	✓	—

3. Ecrãs

Função	Função predefinida	*1	*2	*3
	Ligado	—	✓	—
 Definições das inform.	Todas as opções: ✓	—	✓	—

Função	Função predefinida	*1	*2	*3
 Definições das inform.	Todas as opções: ✓	—	✓	—
Definições 	[ 25] e [Calendário]: ✓	—	✓	—
Definições de avaliação	Todas as opções: ✓	—	✓	—

*1:  indica funções que podem ser registadas em [ **Modo personaliz.**]. /  indica funções que podem ser registadas em [ **Modo personaliz.**].



























*2: A predefinição pode ser restaurada selecionando [**Inicializar todas as definições**].

*3: A predefinição pode ser restaurada selecionando [**Repor definições de captação**].

1. Operações

Função	Função predefinida	*1	*2	*3
--------	--------------------	----	----	----































Definições de botão

 Função do botão				
Fn	Comp. Exposição		✓	—
	 REC		✓	—
	 Ver seleção		✓	—
CP	Modos computacionais		✓	—
AF-ON	AF-ON		✓	—
	 (seleção do alvo AF)		✓	—
	Desl.		✓	—
	Desl.		✓	—
L-Fn	AF Stop		✓	—
 Função do botão				
Fn	Comp. Exposição		✓	—
	 REC		✓	—
	 Ver seleção		✓	—
CP	AEL		✓	—

Função	Função predefinida	*1	*2	*3
AF-ON	AF-ON		✓	—
	[] (seleção do alvo AF)		✓	—
	Desl.		✓	—
	Desl.		✓	—
L-Fn	AF Stop		✓	—
Função obturador	Desl.		✓	—

Definições de seletor

Função do seletor					
P	Alavanca 1	: Comp. Exposição : Ps		✓	—
	Alavanca 2	: ISO : BB		✓	—
A	Alavanca 1	: Comp. Exposição : Valor de abertura		✓	—
	Alavanca 2	: ISO : BB		✓	—
S	Alavanca 1	: Comp. Exposição : Velocidade do obturador		✓	—
	Alavanca 2	: ISO : BB		✓	—
M/B	Alavanca 1	: Valor de abertura : Velocidade do obturador		✓	—
	Alavanca 2	: Comp. Exposição : ISO		✓	—

Função		Função predefinida	*1	*2	*3
 Função do seletor					
P	Alavanca 1	 : Comp. Exposição  : Comp. Exposição		✓	—
	Alavanca 2	 : VOL  : VOL		✓	—
A	Alavanca 1	 : Comp. Exposição  : Valor de abertura		✓	—
	Alavanca 2	 : VOL  : VOL		✓	—
S	Alavanca 1	 : Comp. Exposição  : Velocidade do obturador		✓	—
	Alavanca 2	 : VOL  : VOL		✓	—
M	Alavanca 1	 : Valor de abertura  : Velocidade do obturador		✓	—
	Alavanca 2	 : VOL  : ISO		✓	—
 Separad. Mudar pág.		Não	—	✓	—
Direção Selet.					
	Exposição	Seletor 1	 / 	✓	—
	Ps	Seletor 1	 / 	✓	—

Função	Função predefinida	*1	*2	*3
--------	--------------------	----	----	----

Definições Nível Fn

Função da alavanca Fn	mode2	—	✓	—
Função da alavanca Fn	mode2	—	✓	—
Alav. Fn/Alav. aliment.	Fn	—	✓	—

Definições Zoom elétrico

Veloc. zoom eletr.	Normal		✓	—
Veloc. zoom eletr.	Normal		✓	—

2. Operações















Função	Função predefinida	*1	*2	*3
Modo Gd-Plano LV	mode2		✓	—
Fechado	Desl.		✓	—
Def. Prioridade	Não	—	✓	—

Definições Cursor de menu

Pos. Cursor na página	Repor	—	✓	—
Posição inicial de menu	Recentemente	—	✓	—
Def. Atalho para modo B	Ligado		✓	—

Tempo para premir













Terminar LV	0.7s	—	✓	—
Repor fotograma LV	0.7s	—	✓	—
Repor	0.7s	—	✓	—

Função	Função predefinida	*1	*2	*3
Repor 	0.7s	—	✓	—
Repor 	0.7s	—	✓	—
Repor 	0.7s	—	✓	—
Repor  COLOR MONO	0.7s	—	✓	—
Repor 	0.7s	—	✓	—
Repor 	0.7s	—	✓	—
Repor 	0.7s	—	✓	—
Repor 	0.7s	—	✓	—
Repor 	0.7s	—	✓	—
Abrir comut. auto EVF	0.7s	—	✓	—
Terminar 	0.7s	—	✓	—
Repor 	0.7s	—	✓	—
Bloquear inter. 	0.7s	—	✓	—
Terminar Flicker Scan	0.7s	—	✓	—
Aceder à def. WB BKT	0.7s	—	✓	—
Aceder à def. ART BKT	0.7s	—	✓	—
Aceder def. Foc. BKT	0.7s	—	✓	—
Aceder def. 	0.7s	—	✓	—
Terminar GND	1.0s	—	✓	—
Repor GND	0.7s	—	✓	—
Aceder à def. 	1.0s	—	✓	—

3. Live View

Função	Função predefinida	*1	*2	*3
 Modo LV	Padrão		✓	—
 Visão Noturna	Desl.		✓	—
Imagens Por S.	Normal		✓	—
Modo Art LV	mode1		✓	—
LV anticintilação	Desl.		✓	—
Assist. autorretratos	Ligado	—	✓	—





4. Informações

Função	Função predefinida	*1	*2	*3
Estilo do EVF	 Estilo 3	—	✓	—
 Definições das inform.	[Apenas imagem], [Informação 1] e [Informação 2]: ✓		✓	—
Inf premindo a meio 	Ligado2		✓	—
  Definições das inform.	[Apenas imagem], [Informação 1] e [Informação 2]: ✓		✓	—
  Indicador De Nível	Ligado		✓	—
 Definições das inform.	[Apenas imagem], [Informação 1]: ✓		✓	—







5. Grelha/Outros ecrãs

Função	Função predefinida	*1	*2	*3
--------	--------------------	----	----	----

Definições da grelha















Cor do monitor	Predefinição 1		✓	—
Grelha Visível	Desl.		✓	—
Cor de Predefinição 1	R/G/B: 38 α: 75%		✓	—
Cor de Predefinição 2	R: 180 G/B: 0 α: 75%		✓	—

Definições da grelha

Apenas para 	Desl.		✓	—
Cor do monitor	Predefinição 1		✓	—
Grelha Visível	Desl.		✓	—
Cor de Predefinição 1	R/G/B: 38 α: 75%		✓	—
Cor de Predefinição 2	R: 180 G/B: 0 α: 75%		✓	—

Função	Função predefinida	*1	*2	*3
--------	--------------------	----	----	----





Definições da grelha

Apenas para 	Desl.	 / 	✓	—
Cor do monitor	Predefinição 1	 / 	✓	—
Grelha Visível	Desl.	 / 	✓	—
Cor de Predefinição 1	R/G/B: 38 α: 75%	 / 	✓	—
Cor de Predefinição 2	R: 180 G/B: 0 α: 75%	 / 	✓	—
 Definições de botão	Todas as opções: ✓		✓	—
Definições multifunções	Todas as opções exceto ISO: ✓	 / 	✓	—

Definições Histograma

Altas Luzes	255	 / 	✓	—
Sombra	0	 / 	✓	—

Separador

*1:  indica funções que podem ser registadas em [ **Modo personaliz.**]. /  indica funções que podem ser registadas em [ **Modo personaliz.**].

*2: A predefinição pode ser restaurada selecionando [**Inicializar todas as definições**].

*3: A predefinição pode ser restaurada selecionando [**Repor definições de captação**].

1. Cartão/Pasta/Ficheiro

Função	Função predefinida	*1	*2	*3	
Formatação de cartão	—	—	—	—	
Atrib. pasta gravação	Não atribuir	—	✓	—	
Nome Fich.	Repor	—	✓	—	
Editar nome de ficheiro					
	sRGB	<u>MDD</u>	—	✓	—
	Adobe RGB	<u>MDD</u>	—	✓	—

2. Registo de informação

Função	Função predefinida	*1	*2	*3	
Definições info lente	Desl.	—	✓	—	
Configuração dpi	350dpi	 / 	✓	—	
Info. Copyright					
	Info. Copyright	Desl.	 / 	✓	—
	Nome do Artista	—	—	—	
	Nome de Copyright	—	—	—	



3. Monitor/Som/Ligação

Função	Função predefinida	*1	*2	*3
Definições de ecrã tátil	Ligado	—	✓	—
Ajuste de monitor				
 (Luminosidade)	±0	 /	✓	—
 (Temperatura de cor)	A0, G0	 /	✓	—
Ajuste EVF				
 (Luminosidade)	Auto	 /	✓	—
 (Temperatura de cor)	A0, G0	 /	✓	—
Definições Sensor olhos				
Comutação auto. EVF	Ligado	—	✓	—
Comportamento de ativ.	Manter ecrã	—	✓	—
Quando Monit é aberto	Inoperacional	—	✓	—
	Ligado	 /	✓	—
Definições HDMI				
Tamanho da saída	4K	—	✓	—
Vel. quadro de saída	Prioridade 60p	—	—	—
Definições USB				
Modo USB	Selecionar	—	✓	—
Alimentação de USB	Sim	—	✓	—









4. Wi-Fi/Bluetooth

Função	Função predefinida	*1	*2	*3
Modo de avião	Desl.	—	✓	—
Bluetooth	Desl.	—	✓	—
Definição obtur. sem fios	—	—	—	—
Ligação a dispositivo	—	—	—	—







Definições

Desligar modo espera	Desl.	—	✓	—
 Segurança da ligação	WPA2/WPA3	—	—	—
 Palavra-passe de ligação	—	—	—	—
Repor definições 	—	—	—	—

5. Bateria/Hibernar

Função	Função predefinida	*1	*2	*3
 Estado da bateria	—	—	—	—
 Padrão de visualiz.	min	—	✓	—
Luz do LCD	Hold	 	✓	—
Descanso	1min	 	✓	—
Desligar Automático	4 h	 	✓	—

Modo hibern. rápida

Modo hibern. rápida	Desl.	 	✓	—
Luz do LCD	8 s	 	✓	—
Descanso	10 s	 	✓	—

6. Repor/Relógio/Idioma/Outros

Função	Função predefinida	*1	*2	*3
Repor/inicializar definições				
Repor definições de captação	—	—	—	—
Inicializar todas as definições	—	—	—	—
⌚ Definições				
⌚	—	—	—	—
Fuso horário	—	—	—	—
	—	—	—	—
Ajustar Nível	—	—	✓	—
Mapeamento de píxeis	—	—	—	—
Versão de firmware	—	—	—	—
Certificação	—	—	—	—

Capacidade do cartão de memória

Capacidade do cartão de memória: Fotografias

Os valores aplicam-se a um cartão SDXC de 64 GB utilizado para gravar fotografias com uma proporção de imagem de 4:3.

Modo de gravação	Tamanho de imagem (Contagem de Pixels)	Taxa de compressão	Formato do ficheiro	Tamanho do ficheiro (MB) (aprox.)	Número de fotografias disponíveis
80M F +RAW (12 bits)	(Tripé) 10368×7776	Compressão sem perdas	ORF	(Tripé) 183,7	(Tripé) 233
	10368×7776	1/4	JPEG		
	5184×3888	Compressão sem perdas	ORI		
50M F +RAW (12 bits)	(Tripé) 10368×7776	Compressão sem perdas	ORF	(Tripé) 170,5	(Tripé) 262
	(Manual) 8160×6120		JPEG		
	8160×6120	1/4	JPEG	(Manual) 123,0	(Manual) 330
	5184×3888	Compressão sem perdas	ORI		
25M F +RAW (12 bits)	(Tripé) 10368×7776	Compressão sem perdas	ORF	(Tripé) 159,8	(Tripé) 292
	(Manual) 8160×6120		JPEG		
	5760×4320	1/4	JPEG	(Manual) 112,3	(Manual) 410
	5184×3888	Compressão sem perdas	ORI		

Modo de gravação	Tamanho de imagem (Contagem de Pixéis)	Taxa de compressão	Formato do ficheiro	Tamanho do ficheiro (MB) (aprox.)	Número de fotografias disponíveis
80M F +RAW (14 bits)	(Tripé) 10368×7776	Compressão sem perdas	ORF	(Tripé) 197,0	(Tripé) 223
	10368×7776	1/4	JPEG		
	5184×3888	Compressão sem perdas	ORI		
50M F +RAW (14 bits)	(Tripé) 10368×7776	Compressão sem perdas	ORF	(Tripé) 183,8 (Manual) 132,0	(Tripé) 249 (Manual) 315
	(Manual) 8160×6120				
	8160×6120	1/4	JPEG		
	5184×3888	Compressão sem perdas	ORI		
25M F +RAW (14 bits)	(Tripé) 10368×7776	Compressão sem perdas	ORF	(Tripé) 173,1 (Manual) 121,2	(Tripé) 275 (Manual) 386
	(Manual) 8160×6120				
	5760×4320	1/4	JPEG		
	5184×3888	Compressão sem perdas	ORI		
80M F	10368×7776	1/4	JPEG	34,9	1564
50M F	8160×6120	1/4	JPEG	21,7	2503
25M F	5760×4320	1/4	JPEG	10,9	4882

Modo de gravação	Tamanho de imagem (Contagem de Pixéis)	Taxa de compressão	Formato do ficheiro	Tamanho do ficheiro (MB) (aprox.)	Número de fotografias disponíveis
RAW	5184×3888	Compressão sem perdas	ORF	21,7	2727
L SF		1/2,7	JPEG	13,1	4103
L F		1/4		8,9	5954
L N		1/8		4,6	11355
M1 SF	3200×2400	1/2,7	JPEG	5,1	10172
M1 F		1/4		3,6	14360
M1 N		1/8		1,9	24413
M2 SF	1920×1440	1/2,7	JPEG	2,0	24413
M2 F		1/4		1,4	32551
M2 N		1/8		0,9	48827
S1 SF	1280×960	1/2,7	JPEG	1,0	40689
S1 F		1/4		0,8	48827
S1 N		1/8		0,5	122067
S2 SF	1024×768	1/2,7	JPEG	0,8	54252
S2 F		1/4		0,6	122067
S2 N		1/8		0,3	162756



- O número de fotografias disponíveis pode variar de acordo com o motivo, o facto de terem ou não sido efetuadas reservas de impressão e outros fatores. Em alguns casos, o número de fotografias disponíveis apresentado no ecrã não irá mudar, mesmo quando tirar fotografias ou apagar imagens guardadas.
- O tamanho de ficheiro real varia de acordo com o motivo.

- O número máximo de fotografias disponíveis apresentado no ecrã é 9999.

Capacidade do cartão de memória: Vídeos

Os valores aplicam-se a um cartão de memória SDXC de 64 GB.

 ([Veloc. de gravação]: Definido para [48 kHz/16 bits])

Resolução de Vídeo	Compens. movimento	Freq. fotogram. reproduz.	Capacidade (aprox.)	
			 Codec de vídeo]: Definido para [H.264]	 Codec de vídeo]: Definido para [H.265]
C4K	L-GOP	59,94p	41 minutos	54 minutos
		50,00p	41 minutos	54 minutos
		29,97p	81 minutos	108 minutos
		25,00p	81 minutos	108 minutos
		24,00p	81 minutos	108 minutos
		23,98p	81 minutos	108 minutos
4K	L-GOP	59,94p	41 minutos	54 minutos
		50,00p	41 minutos	54 minutos
		29,97p	81 minutos	108 minutos
		25,00p	81 minutos	108 minutos
		23,98p	81 minutos	108 minutos
FHD	A-I	59,94p	—	51 minutos
		50,00p	—	51 minutos
		29,97p	41 minutos	101 minutos
		25,00p	41 minutos	101 minutos
		23,98p	41 minutos	101 minutos

Resolução de Vídeo	Compens. movimento	Freq. fotogram. reprod.	Capacidade (aprox.)	
			[📺 Codec de vídeo]: Definido para [H.264]	[📺 Codec de vídeo]: Definido para [H.265]
	L-GOP	59,94p	160 minutos	199 minutos
		50,00p	160 minutos	199 minutos
		29,97p	312 minutos	385 minutos
		25,00p	312 minutos	385 minutos
		23,98p	312 minutos	385 minutos

📺 ([Veloc. de gravação]: Definido para [96 kHz/24 bits])

Resolução de Vídeo	Compens. movimento	Freq. fotogram. reprod.	Capacidade (aprox.)	
			[📺 Codec de vídeo]: Definido para [H.264]	[📺 Codec de vídeo]: Definido para [H.265]
C4K	L-GOP	59,94p	40 minutos	53 minutos
		50,00p	40 minutos	53 minutos
		29,97p	79 minutos	104 minutos
		25,00p	79 minutos	104 minutos
		24,00p	79 minutos	104 minutos
		23,98p	79 minutos	104 minutos

Resolução de Vídeo	Compens. movimento	Freq. fotogram. reprod.	Capacidade (aprox.)	
			[📺 Codec de vídeo]: Definido para [H.264]	[📺 Codec de vídeo]: Definido para [H.265]
4K	L-GOP	59,94p	40 minutos	53 minutos
		50,00p	40 minutos	53 minutos
		29,97p	79 minutos	104 minutos
		25,00p	79 minutos	104 minutos
		23,98p	79 minutos	104 minutos
FHD	A-I	59,94p	—	50 minutos
		50,00p	—	50 minutos
		29,97p	40 minutos	97 minutos
		25,00p	40 minutos	97 minutos
		23,98p	40 minutos	97 minutos
	L-GOP	59,94p	151 minutos	186 minutos
		50,00p	151 minutos	186 minutos
		29,97p	280 minutos	338 minutos
		25,00p	280 minutos	338 minutos
		23,98p	280 minutos	338 minutos

Resolução de Vídeo: C4K



Compens. movimento	Freq. fotogram. reprod.	Taxa fotogram. sensor	Capacidade (aprox.)	
			[📺 Codec de vídeo]: Definido para [H.264]	[📺 Codec de vídeo]: Definido para [H.265]
L-GOP	59,94p	50 fps/30 fps/25 fps/24 fps/15 fps/12 fps/8 fps/6 fps/3 fps/2 fps/1 fps	41 minutos	54 minutos
	50,00p	30 fps/25 fps/24 fps/15 fps/12 fps/8 fps/6 fps/3 fps/2 fps/1 fps	41 minutos	54 minutos
	29,97p	60 fps/50 fps/25 fps/24 fps/15 fps/12 fps/8 fps/6 fps/3 fps/2 fps/1 fps	81 minutos	108 minutos
	25,00p	60 fps/50 fps/30 fps/24 fps/15 fps/12 fps/8 fps/6 fps/3 fps/2 fps/1 fps	81 minutos	108 minutos
	24,00p	60 fps/50 fps/30 fps/25 fps/15 fps/12 fps/8 fps/6 fps/3 fps/2 fps/1 fps	81 minutos	108 minutos
	23,98p	60 fps/50 fps/30 fps/25 fps/15 fps/12 fps/8 fps/6 fps/3 fps/2 fps/1 fps	81 minutos	108 minutos

Resolução de Vídeo: 4K

Compens. movimento	Freq. fotogram. reprod.	Taxa fotogram. sensor	Capacidade (aprox.)	
			[📺] Codec de vídeo]: Definido para [H.264]	[📺] Codec de vídeo]: Definido para [H.265]
L-GOP	59,94p	50 fps/30 fps/25 fps/24 fps/15 fps/12 fps/8 fps/6 fps/3 fps/2 fps/1 fps	41 minutos	54 minutos
	50,00p	30 fps/25 fps/24 fps/15 fps/12 fps/8 fps/6 fps/3 fps/2 fps/1 fps	41 minutos	54 minutos
	29,97p	60 fps/50 fps/25 fps/24 fps/15 fps/12 fps/8 fps/6 fps/3 fps/2 fps/1 fps	81 minutos	108 minutos
	25,00p	60 fps/50 fps/30 fps/24 fps/15 fps/12 fps/8 fps/6 fps/3 fps/2 fps/1 fps	81 minutos	108 minutos
	23,98p	60 fps/50 fps/30 fps/25 fps/15 fps/12 fps/8 fps/6 fps/3 fps/2 fps/1 fps	81 minutos	108 minutos

Resolução de Vídeo: FHD

Compens. movimento	Freq. fotogram. reprod.	Taxa fotogram. sensor	Capacidade (aprox.)	
			[H.264] Codec de vídeo]: Definido para [H.264]	[H.265] Codec de vídeo]: Definido para [H.265]
A-I	59,94p	50 fps/30 fps/25 fps/24 fps/15 fps/12 fps/8 fps/6 fps/3 fps/2 fps/1 fps	—	51 minutos
	50,00p	30 fps/25 fps/24 fps/15 fps/12 fps/8 fps/6 fps/3 fps/2 fps/1 fps	—	51 minutos
	29,97p	60 fps/50 fps/25 fps/24 fps/15 fps/12 fps/8 fps/6 fps/3 fps/2 fps/1 fps	41 minutos	101 minutos
	25,00p	60 fps/50 fps/30 fps/24 fps/15 fps/12 fps/8 fps/6 fps/3 fps/2 fps/1 fps	41 minutos	101 minutos
	23,98p	60 fps/50 fps/30 fps/25 fps/15 fps/12 fps/8 fps/6 fps/3 fps/2 fps/1 fps	41 minutos	101 minutos
L-GOP	59,94p	240 fps 1/120 fps	153 minutos	183 minutos
		50 fps/30 fps/25 fps/24 fps/15 fps/12 fps/8 fps/6 fps/3 fps/2 fps/1 fps	160 minutos	199 minutos
	50,00p	200 fps/100 fps	153 minutos	183 minutos
		30 fps/25 fps/24 fps/15 fps/12 fps/8 fps/6 fps/3 fps/2 fps/1 fps	160 minutos	199 minutos
	29,97p	240 fps 1/120 fps	306 minutos	344 minutos
		60 fps/50 fps/25 fps/24 fps/15 fps/12 fps/8 fps/6 fps/3 fps/2 fps/1 fps	312 minutos	385 minutos

Compens. movimento	Freq. fotogram. reprod.	Taxa fotogram. sensor	Capacidade (aprox.)	
			[ Codec de vídeo]: Definido para [H.264]	[ Codec de vídeo]: Definido para [H.265]
	25,00p	200 fps/100 fps	306 minutos	344 minutos
		60 fps/50 fps/30 fps/24 fps/15 fps/12 fps/8 fps/6 fps/3 fps/2 fps/1 fps	312 minutos	385 minutos
	23,98p	240 fps ¹ /120 fps	394 minutos	344 minutos
		60 fps/50 fps/30 fps/25 fps/15 fps/12 fps/8 fps/6 fps/3 fps/2 fps/1 fps	312 minutos	385 minutos

1 240 fps apenas pode ser selecionado quando [ Codec de vídeo] (P.227) for [H.264].

- Os valores referem-se a vídeos gravados à frequência de imagens por segundo máxima. A taxa de bits real varia de acordo com a frequência de imagens por segundo e a cena gravada.
- Se for utilizado um cartão SDXC, podem ser gravados vídeos com até 3 horas de duração. Os vídeos com uma duração superior a 3 horas são gravados em vários ficheiros (consoante as condições de captação, a câmara pode começar a gravar num novo ficheiro antes de se atingir o limite de 3 horas).
- Quando é utilizado um cartão SD/SDHC, os vídeos com um tamanho superior a 4 GB são gravados em vários ficheiros (consoante as condições de captação, a câmara pode começar a gravar num novo ficheiro antes de se atingir o limite de 4 GB).

PRECAUÇÕES DE SEGURANÇA

PRECAUÇÕES DE SEGURANÇA



ATENÇÃO
RISCO DE CHOQUE ELÉTRICO
NÃO ABRIR



ATENÇÃO: PARA REDUZIR O RISCO DE CHOQUE ELÉTRICO, NÃO REMOVA A TAMP A (OU TRASEIRA). NÃO EXISTEM PEÇAS REPARÁVEIS PELO UTILIZADOR NO INTERIOR. CONTACTE OS NOSSOS SERVIÇOS TÉCNICOS QUALIFICADOS.



Um ponto de exclamação dentro de um triângulo alerta o utilizador em relação a instruções importantes de funcionamento e manutenção, inseridas na documentação fornecida com o produto.



AVISO

Se o produto for usado sem observar a informação dada sob este símbolo, podem ocorrer lesões graves ou morte.



ATENÇÃO

Se o produto for usado sem observar a informação dada sob este símbolo, podem ocorrer lesões.



NOTIFICAÇÃO

Se o produto for usado sem observar a informação dada sob este símbolo, podem ocorrer danos ao equipamento.

ATENÇÃO!

PARA EVITAR O RISCO DE INCÊNDIO OU DE CHOQUES ELÉTRICOS, NUNCA DESMONTE OU EXPONHA ESTE EQUIPAMENTO À ÁGUA, NEM MANUSEIE EM LOCAIS DE HUMIDADE ELEVADA.

Precauções gerais

Leia todas as instruções – Antes de utilizar o produto, leia todas as instruções de funcionamento. Guarde todos os manuais e documentação para referência futura.

Fonte de alimentação – Ligue este produto apenas à fonte de alimentação descrita na etiqueta do produto.

Objetos estranhos – Para evitar danos pessoais, nunca insira um objeto de metal no produto.

Limpeza – Antes de proceder à limpeza, desligue sempre o produto da tomada. Utilize apenas um pano húmido para a limpeza. Nunca utilize qualquer tipo de produto de limpeza líquido ou aerossol, nem qualquer tipo de solvente orgânico para limpar este produto.

Calor – Nunca utilize ou guarde este produto junto de qualquer fonte de calor, como radiadores, grelhas de calor, fogões ou qualquer outro tipo de equipamento ou aparelho que gere calor, incluindo amplificadores estéreo.

Relâmpagos – Se ocorrer uma tempestade elétrica enquanto estiver a utilizar um adaptador USB CA, retire-o da tomada de parede imediatamente.

Suportes – Para sua segurança e para evitar danos no produto, utilize apenas acessórios recomendados pela nossa empresa.

Localização – Para evitar danos no produto, monte o produto firmemente num tripé, apoio ou suporte estável.

ADVERTÊNCIA

- **Não utilize a câmara perto de gases inflamáveis ou explosivos.**
- **Descanse os olhos periodicamente quando utiliza o visor ótico.**

A não observação desta precaução poderá resultar em fadiga ocular, náuseas ou sensação semelhante a enjoo de movimento. A duração e frequência do descanso necessário varia com cada indivíduo, por isso, utilize o seu próprio discernimento. Se se sentir cansado ou indisposto, evite utilizar o visor ótico e, se necessário, consulte um médico.

- **Não utilize o flash e o LED (incluindo o iluminador AF) em pessoas (bebés, crianças pequenas, etc.) a curta distância.**
 - Deverá manter uma distância de, pelo menos, 1 m (3 pés) do rosto das pessoas. O disparo do flash demasiado perto dos olhos pode causar uma perda de visão momentânea.
- **Não olhe para o sol ou para luzes fortes através da câmara.**
- **Mantenha a câmara fora do alcance de crianças pequenas e bebés.**
 - Utilize e guarde sempre a câmara fora do alcance de crianças pequenas e bebés, para prevenir as seguintes situações de perigo que poderão causar lesões graves:
 - Ficar preso na correia da câmara, provocando asfixia.
 - Ingerir acidentalmente a bateria, cartões ou outras peças pequenas.
 - Disparar o flash acidentalmente contra os seus próprios olhos ou contra os olhos de outra criança.
 - Ferir-se acidentalmente com as peças amovíveis da câmara.
- **Se notar que o adaptador USB CA ou carregador aquece excessivamente ou se notar algum cheiro, ruído ou fumo estranho, desligue imediatamente a ficha da tomada de parede e interrompa a utilização. Em seguida, contacte um distribuidor autorizado ou o centro de assistência.**
- **Se notar algum cheiro, ruído ou fumo estranho, interrompa imediatamente a utilização da câmara.**
 - Nunca retire as baterias com as mãos desprotegidas, pois poderá causar um incêndio ou queimar as suas mãos.
- Nunca segure ou opere a câmara com as mãos molhadas.
Tal poderá provocar sobreaquecimento, explosão, incêndio, choques elétricos ou avarias.
- **Não deixe a câmara em locais onde poderá ficar sujeita a temperaturas extremamente elevadas.**
 - Se o fizer, poderá deteriorar peças e, em determinadas circunstâncias, causar um incêndio na câmara. Não utilize o carregador ou o adaptador USB CA se este estiver coberto (por exemplo, com um cobertor). Poderá causar sobreaquecimento, originando um incêndio.
- **Manuseie a câmara com cuidado para evitar queimaduras provocadas por baixo calor.**

- Quando a câmara contém peças metálicas, o sobreaquecimento das mesmas poderá provocar queimaduras de baixo calor. Preste atenção ao seguinte:
 - Quando utilizada por muito tempo, a câmara ficará quente. Se continuar a segurar a câmara nestas condições, poderá sofrer uma queimadura de baixo calor.
 - Em locais sujeitos a temperaturas extremamente baixas, a temperatura do corpo da câmara poderá ser mais baixa do que a temperatura ambiente. Se possível, use luvas quando manusear a câmara nestas circunstâncias.
- Para proteger a tecnologia de alta precisão presente neste produto, nunca deixe a câmara nos locais listados abaixo, esteja em utilização ou armazenada:
 - Locais onde as temperaturas e/ou humidade são elevadas ou passam por alterações extremas. Luz solar direta, praias, automóveis fechados ou próximo de outras fontes de calor (fogões, radiadores, etc.) ou humidificadores.
 - Em ambientes com areia ou pó.
 - Próximo de itens inflamáveis ou explosivos.
 - Em locais molhados, como casas de banho ou à chuva.
 - Em locais propensos a vibrações fortes.
- A câmara utiliza uma bateria de iões de lítio especificada pela nossa empresa. Carregue a bateria com o carregador ou adaptador USB CA especificados. Não utilize outros carregadores ou adaptadores USB CA.
- Nunca queime ou aqueça baterias no micro-ondas, em placas de aquecimento ou em recipientes de pressão, etc.
- Nunca deixe a câmara sobre ou próxima de dispositivos eletromagnéticos. Tal poderá provocar sobreaquecimento, incêndio ou explosão.
- Não ligue terminais a quaisquer objetos metálicos.
- Tenha cuidado quando transporta ou armazena baterias, para evitar que estas entrem em contacto com quaisquer objetos metálicos, como joias, pinos, fechos, chaves, etc. O curto circuito poderá causar sobreaquecimento, explosão ou incêndio, os quais podem queimá-lo ou feri-lo.
- Para evitar fugas de líquido ou a danificação dos terminais das baterias, siga cuidadosamente todas as instruções referentes à utilização de baterias. Nunca tente desmontar uma bateria ou modificá-la de qualquer forma, soldar, etc.
- Se o líquido da bateria entrar em contacto com os seus olhos, lave-os imediatamente com água corrente fria e limpa e procure assistência médica imediatamente.
- Se não conseguir remover a bateria da câmara, contacte um distribuidor ou centro de assistência autorizado. Não tente forçar a saída da bateria. Danos no exterior da bateria (riscos, etc.) poderão produzir calor ou uma explosão.
- Armazene sempre as baterias fora do alcance de crianças pequenas e animais de estimação. Se engolirem uma bateria acidentalmente, procure ajuda médica imediatamente.
- Para evitar que ocorram fugas de líquido e sobreaquecimentos ou que sejam causados incêndios ou explosões, utilize apenas baterias recomendadas para este produto.
- Se a bateria recarregável não ficar carregada dentro do tempo especificado, interrompa o carregamento e não a utilize.
- Não utilize baterias com riscos ou danos no invólucro e não risque a bateria.

- Nunca exponha as baterias a fortes impactos nem a vibrações contínuas por quedas ou pancadas. Isto pode provocar explosão, sobreaquecimento ou incêndio.
- Se ocorrer uma fuga de líquido da bateria, um odor estranho, uma descoloração ou deformação ou se a bateria apresentar qualquer outra anomalia durante o funcionamento, pare de utilizar a câmara e mantenha-se afastado de qualquer chama imediatamente.
- Se o líquido da bateria entrar em contacto com a roupa ou com a pele, retire a roupa e lave imediatamente a parte afetada com água corrente fresca e limpa. Se o líquido queimar a pele, procure ajuda médica imediatamente.
- Nunca utilize baterias de íões de lítio em ambientes de temperaturas baixas. Ao fazê-lo, pode levar à formação de calor, ignição ou de uma explosão.
- A bateria de íões de lítio foi concebida para ser utilizada apenas com a câmara digital. Não utilize a bateria noutros dispositivos.
- **Não permita que crianças ou animais/animais de estimação manuseiem ou transportem baterias (previna a ocorrência de comportamentos perigosos, como lambar, introduzir na boca ou morder).**

Utilize apenas baterias recarregáveis, carregadores de baterias e adaptadores USB CA adequados

Recomendamos vivamente que utilize com esta câmara apenas a bateria recarregável, o carregador de bateria e adaptador USB CA genuínos especificados pela nossa empresa. A utilização de uma bateria recarregável, carregador de bateria ou adaptador USB CA não genuínos poderá provocar incêndios ou ferimentos pessoais devido a fugas, aquecimento, ignição ou danos na bateria. A nossa empresa não assume qualquer responsabilidade por acidentes ou danos que possam resultar da utilização de uma bateria, carregador de bateria ou adaptador USB CA que não sejam os acessórios genuínos especificados.

ATENÇÃO

- **Durante o disparo, não tape o flash com a mão.**
- O adaptador USB CA F-7AC incluído foi concebido para ser utilizado apenas com esta câmara. Não é possível carregar outras câmaras com este adaptador USB CA.
- Não ligue o adaptador USB CA incluído F-7AC a outro equipamento além desta câmara.
- Nunca guarde as baterias em locais nos quais possam ficar expostas à luz solar direta ou sujeitas a temperaturas elevadas, como, por exemplo, num veículo quente, perto de uma fonte de calor, etc.
- Mantenha sempre as baterias secas.
- A bateria poderá ficar quente durante uma utilização prolongada. Para evitar queimaduras ligeiras, não a remova imediatamente após a utilização da câmara.
- Esta câmara utiliza uma das nossas baterias de íões de lítio. Utilize a bateria genuína especificada. Existe o risco de explosão, se a bateria for substituída pelo tipo de bateria errado.

- Proceda à reciclagem das baterias para ajudar a salvar os recursos do nosso planeta. Ao eliminar baterias usadas, certifique-se de que cobre os respetivos terminais e cumpra sempre a legislação e os regulamentos locais.

AVISO

- **Não utilize ou guarde a câmara em locais com pó ou humidade.**
- **Utilize apenas cartões de memória SD/SDHC/SDXC. Nunca utilize outros tipos de cartões.**

Se introduzir acidentalmente outro tipo de cartão na câmara, contacte um distribuidor ou centro de assistência autorizado. Não tente forçar a saída do cartão.
- Efetue, regularmente, cópias de segurança de dados importantes para um computador ou outro dispositivo de armazenamento para prevenir perdas acidentais.
- A nossa empresa não aceita quaisquer responsabilidades por qualquer perda de dados associada a este dispositivo.
- Ao transportar a câmara, tenha cuidado com a correia. Esta poderá ficar facilmente presa em objetos e causar danos graves.
- Antes de transportar a câmara, remova o tripé e todos os acessórios de outras marcas.
- Nunca deixe cair a câmara nem a submeta a choques ou vibrações fortes.
- Quando coloca ou retira a câmara de um tripé, rode o parafuso do tripé e não a câmara.
- Não toque nos contactos elétricos da câmara.
- Não deixe a câmara apontada diretamente para o sol. Isto poderá provocar danos na objetiva ou na cortina do obturador, descoloração, fantasmas no sensor de imagem ou até incêndios.
- Não deixe o visor ótico exposto a fontes de luz forte ou à luz solar direta. O calor pode danificar o visor ótico.
- Não empurre nem puxe a objetiva com força.
- Certifique-se de que remove todas as gotículas de água ou outra humidade do produto antes de substituir a bateria ou de abrir ou fechar as tampas.
- Antes de armazenar a câmara durante um período prolongado, retire a bateria. Escolha um local fresco e seco para a armazenar de forma a prevenir que se forme condensação ou bolor no interior da câmara. Após o armazenamento, teste a câmara, ligando-a e premindo o botão do obturador para se certificar de que está a funcionar normalmente.
- A câmara poderá funcionar incorretamente se for utilizada num local onde esteja sujeita um campo magnético/eletromagnético, ondas de rádio ou alta tensão, como, por exemplo, próxima de um televisor, micro-ondas, consola de jogos, altifalantes, unidade de ecrã de grandes dimensões, torre de TV/rádio ou torres de transmissão. Nestes casos, desligue a câmara e volte a ligá-la, antes de continuar a utilizá-la.
- Tenha sempre em atenção as restrições ambientais de utilização descritas no manual da câmara.
- Introduza a bateria cuidadosamente, tal como é descrito nas instruções de funcionamento.
- Antes de carregar, verifique sempre cuidadosamente se a bateria tem fugas, descoloração, deformação ou qualquer outra anomalia.
- Antes de armazenar a câmara durante um período prolongado, retire sempre a bateria.

- Quando armazena a bateria durante um período alargado, selecione um local fresco para o armazenamento.
- O consumo de energia da câmara varia consoante as funções utilizadas.
- Durante as condições descritas abaixo, a energia é consumida continuamente e a bateria descarrega rapidamente.
 - Prima o botão do obturador até meio no modo de captação para ativar repetidamente a focagem automática.
 - Apresente uma imagem no ecrã durante um longo período.
 - Quando ligada a um computador (exceto durante o carregamento USB).
 - Ative a função LAN sem fios/**Bluetooth**[®].
- A utilização de uma bateria descarregada poderá fazer a câmara desligar-se sem apresentar o aviso do nível da bateria.
- Se os terminais da bateria estiverem molhados ou com gordura, poderá ocorrer uma falha dos contactos da câmara. Limpe bem a bateria com um pano seco antes de a utilizar.
- Carregue sempre a bateria antes de a utilizar pela primeira vez ou se não tiver sido utilizada durante um longo período.
- Quando utilizar a câmara com bateria em locais com baixas temperaturas, tente manter a câmara e a bateria suplente o mais quentes possível. Uma bateria que se tenha descarregado a baixas temperaturas pode restabelecer-se quando colocada à temperatura ambiente.
- Quando viajar, principalmente para o estrangeiro, leve consigo baterias de reserva. Poderá ser difícil adquirir uma bateria recomendada nos locais para onde viaja.

Utilizar as funções LAN sem fios/Bluetooth[®]

- **Desligue a câmara em hospitais e outros locais onde estejam presentes equipamentos médicos.**

As ondas de rádio da câmara podem afetar negativamente os equipamentos médicos, provocando avarias que resultam em acidentes. Certifique-se de que desativa as funções LAN sem fios/**Bluetooth**[®] na proximidade de equipamento médico (P.442).

- **Desligue a câmara quando se encontrar a bordo de uma aeronave.**

Utilizar dispositivos sem fios a bordo poderá prejudicar a utilização segura da aeronave. Certifique-se de que desativa as funções LAN sem fios/**Bluetooth**[®] no interior de aeronaves (P.442).

Ecrã

- Não pressione o ecrã com demasiada força, caso contrário, a imagem poderá ficar difusa, originando uma falha no modo de reprodução ou danos no ecrã.
- Poderá surgir uma faixa de luz na parte superior/inferior do ecrã, mas não se trata de uma avaria.
- Quando se visualiza um motivo diagonalmente na câmara, as margens podem surgir em ziguezague no ecrã. Não se trata de uma avaria, no modo de reprodução este fenómeno é menos visível.

- Em locais sujeitos a baixas temperaturas, o ecrã poderá demorar algum tempo a acender ou a sua cor poderá mudar temporariamente.
Quando utilizar a câmara em locais muito frios, tente colocá-la, ocasionalmente, num local quente. Se o ecrã apresentar um desempenho debilitado devido às baixas temperaturas, recuperará quando estiver em locais com temperaturas normais.
- O ecrã deste produto foi concebido com tecnologias de elevada precisão, contudo, poderão surgir píxeis presos ou mortos no ecrã. Estes píxeis não têm qualquer influência na imagem guardada. Devido às características, poderá também notar uma irregularidade da cor ou do brilho consoante o ângulo, mas isto deve-se à estrutura do ecrã. Não se trata de uma avaria.

Avisos legais e outros

- A nossa empresa não assume qualquer responsabilidade nem oferece garantias referentes a qualquer dano ou benefício que possa advir do uso legal desta unidade, ou qualquer pedido de terceiros que seja causada pelo uso inadequado deste produto.
- A nossa empresa não assume qualquer responsabilidade nem oferece garantias referentes a qualquer dano ou benefício que possa advir do uso legal desta unidade, que seja causado pela eliminação de dados das imagens.

Renúncia da garantia

- A nossa empresa não assume qualquer responsabilidade nem oferece garantias, expressas ou implícitas, através de ou no que diz respeito ao conteúdo da documentação escrita ou do software, nem em caso algum assumirá a responsabilidade por qualquer garantia implícita de comercialização ou adaptação para qualquer fim particular ou por quaisquer prejuízos consequentes, fortuitos ou indiretos (incluindo, entre outros, os prejuízos causados por perdas de lucros comerciais, interrupção comercial e perda de informações comerciais) que possam surgir da utilização ou incapacidade de utilização desta documentação escrita, software ou equipamento. Alguns países não permitem a exclusão ou limitação da responsabilidade por prejuízos consequentes ou fortuitos ou da garantia implícita, pelo que as limitações supracitadas poderão não se aplicar ao seu caso.
- A nossa empresa reserva-se todos os direitos deste manual.

Advertência

Toda a reprodução fotográfica não autorizada ou utilização ilícita de material com direitos de autor pode violar as leis aplicáveis sobre direitos de autor. A nossa empresa não assume qualquer responsabilidade pela reprodução fotográfica ou utilização não autorizada ou por outros atos que transgridam os direitos dos proprietários dos direitos de autor.

Aviso sobre a proteção de direitos de autor

Todos os direitos são reservados. Nenhuma parte desta documentação escrita ou do software poderá ser reproduzida ou utilizada de nenhuma forma e por nenhum meio, eletrônico ou mecânico, incluindo fotocópias e gravação ou a utilização de qualquer tipo de sistema de armazenamento e recuperação de informação, sem autorização prévia e por escrito da nossa empresa. Não se assume qualquer responsabilidade referente à utilização da informação contida nesta documentação escrita ou no software ou referente a prejuízos resultantes da utilização da informação aqui contida. A nossa empresa reserva-se o direito de modificar as características e o conteúdo desta publicação ou software sem obrigação de aviso prévio.

Marcas comerciais

- O logotipo SDXC é uma marca comercial da SD-3C, LLC.
- O logótipo Apical é uma marca comercial registada da Apical Limited.



- Micro Four Thirds, Four Thirds e os logótipos Micro Four Thirds e Four Thirds são marcas comerciais ou marcas comerciais registadas da OM Digital Solutions Corporation no Japão, Estados Unidos, nos países da União Europeia e noutros países.
- Wi-Fi é uma marca comercial registada da Wi-Fi Alliance.
- A marca denominativa e os logótipos **Bluetooth**® são marcas comerciais registadas pertencentes à Bluetooth SIG, Inc. e qualquer utilização dessas marcas por parte da OM Digital Solutions Corporation encontra-se sob licença.
- QR Code é uma marca comercial da Denso Wave Inc.
- As normas para os sistemas de ficheiros da câmara referidas neste manual são as "Normas de conceção para o sistema de ficheiros de câmaras fotográficas/DCF" estipuladas pela JEITA (Japan Electronics and Information Technology Industries Association).
- Todas as outras empresas e nomes de produtos são marcas comerciais registadas e/ou marcas comerciais dos seus respetivos proprietários. Os símbolos "™" e "®" podem, por vezes, ser omitidos.

ESTE PRODUTO ENCONTRA-SE LICENCIADO AO ABRIGO DA LICENÇA DE PORTFÓLIO DE PATENTE AVC PARA UTILIZAÇÃO PESSOAL E NÃO COMERCIAL POR PARTE DE UM CONSUMIDOR PARA (i) CODIFICAR VÍDEO DE ACORDO COM A NORMA AVC ("VÍDEO AVC") E/OU (ii) DESCODIFICAR VÍDEO AVC QUE TENHA SIDO CODIFICADO POR UM CONSUMIDOR ENVOLVIDO EM ATIVIDADE PESSOAL E NÃO COMERCIAL E/OU TENHA SIDO OBTIDO DE UM FORNECEDOR DE VÍDEO LICENCIADO PARA FORNECIMENTO DE VÍDEO AVC. NÃO É FORNECIDA QUALQUER LICENÇA PARA QUALQUER OUTRA UTILIZAÇÃO, NEM ISSO DEVERÁ SER SUBENTENDIDO. PODERÁ OBTER INFORMAÇÕES ADICIONAIS JUNTO DA MPEG LA, L.L.C. CONSULTE [HTTP://WWW.MPEGLA.COM](http://www.mpegla.com)

O software presente nesta câmara pode incluir software de terceiros. Qualquer software de terceiros está sujeito aos termos e condições impostos pelos proprietários ou licenciadores do software em causa, ao abrigo dos quais esse software é fornecido ao utilizador.

Esses termos e quaisquer outros avisos relativos a software de terceiros, caso existam, podem ser consultados no ficheiro PDF de avisos de software armazenado em

<https://support.jp.omsystem.com/en/support/imshow/digicamera/download/notice/notice.html>

Data de emissão: janeiro de 2025.



<https://www.om-digitalsolutions.com/>