



ЦИФРОВАЯ КАМЕРА

OM SYSTEM

OM-3

Инструкция по эксплуатации

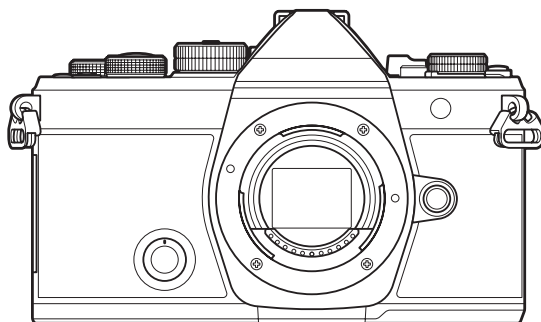



RU

Модель №: IM036

- Благодарим за покупку нашей цифровой камеры. Перед началом использования новой камеры внимательно прочтите данную инструкцию для обеспечения оптимальной эффективности и длительного срока службы.
- **Обязательно прочтите раздел «МЕРЫ БЕЗОПАСНОСТИ» перед началом использования этого изделия. Сохраните данное руководство для дальнейших справок.**
- Перед тем, как делать важные фотографии, мы рекомендуем сделать пробные снимки, чтобы привыкнуть к новой камере.
- Изображения экрана и камеры, представленные в данной инструкции, были выполнены на стадии разработки и могут отличаться от актуального варианта продукта.
- В случае добавления и/или изменения функций вследствие обновления встроенных программ, содержание инструкции будет отличаться. Актуальная информация представлена на нашем веб-сайте.















Оглавление

Введение	19
Перед началом использования	19
Регистрация пользователя	19
Установка программного обеспечения/приложений для ПК	20
О данной инструкции	21
Как найти нужную информацию	21
Как читать данную инструкцию	22
Наименования деталей	24
Подготовка	26
Распаковка содержимого коробки	26
Прикрепление ремешка	27
Установка и извлечение аккумулятора	28
Установка аккумулятора	28
Извлечение аккумулятора	29
Зарядка аккумулятора	30
Зарядка аккумулятора с помощью приобретаемого отдельно USB-адаптера переменного тока	30
Зарядка аккумулятора с помощью USB-устройства	32
Установка и извлечение карты памяти	33
Установка карты памяти	33
Извлечение карты памяти	34
Пригодные к использованию карты памяти	34
Присоединение объектива к камере и отсоединение от нее	35
Присоединение объектива к камере	35
Отсоединение объектива	36
Использование монитора	37
Включение камеры	38
Режим сна	39
Начальная настройка	40
Что делать, если невозможно прочитать информацию на дисплее	42

Съемка	44
Отображение информации во время съемки	44
Переключение между дисплеями	47
Переключение отображаемой информации	49
Вращение диска  /  / S&Q	51
Использование режимов съемки	52
Типы режимов съемки	52
Выбор режимов съемки	52
Выполнение фотосъемки	53
Съемка с использованием сенсорного управления	55
Обзор снимков (Обзор снимков)	58
Предоставление камере возможности выбирать диафрагму и выдержку (P : программная AE) ..	60
Смещение программы	62
Выбор значения диафрагмы (A : автоматическая экспозиция с приорит. диафр-мы)	63
Выбор значения выдержки (S : Приорит. Выдержки AE)	66
Выбор диафрагмы и выдержки (M : ручная экспозиция)	69
Использование коррекции экспозиции в режиме M	72
Длинные экспозиции (B : BULB/TIME)	73
Световое смешивание (B : Съемка коллажей в реальном времени)	77
Запись видеороликов	80
Запись видеороликов в режиме  / S&Q	81
Запись видеороликов в режимах фотосъемки	83
Сенсорные элементы управления (элементы управления беззвучным режимом)	84
Сохранение пользовательских настроек для диска выбора режимов (пользовательские режимы C1 , C2 , C3 , C4 и C5)	85
Сохранение настроек (Назначить)	85
Использование пользовательских режимов (C1/C2/C3/C4/C5)	87
Настройка названий пользовательских режимов (Назв. Польз. Режима)	90
Настройки съемки	92
Как изменить настройки съемки	92
Кнопки прямого доступа	93



Функции и кнопки прямого доступа.	93
Панель управления Super/LV super.	95
Включение панели управления Super/ LV Super.	95
Панель управления Super/панель управления LV Super.	97
Настройки в панели управления Super/LV Super.	99
Использование меню.	101
Что можно делать с помощью меню.	101
Как управлять меню.	102
Отображение описания элемента меню.	104
Элементы, выделенные серым цветом.	104
Базовые функции для фокусировки.	105
Выбор режима фокусировки (📷Реж.Автофок./📷Реж.Автофок.).	105
Использование «AF Звезд. небо».	108
Установка положения фокуса для «Предустан. Рф».	109
Регулирование фокусировки вручную во время автофокусировки.	110
Выбор мишени фокусировки (Мишень Аф).	111
Выбор режима мишени Аф (Реж. мишени Аф).	112
Типы режимов мишени Аф.	112
Настройка опций для 📷режимов мишени Аф (📷Настр. реж. мишени Аф).	115
Автофокус на рамке увеличения/автофокус с увеличением (Super Spot AF).	117
Функции для настройки фокусировки.	120
Комбинированная автоматическая и ручная фокусировка (📷Аф + Рф).	120
Настройка работы автофокусировки, когда кнопка спуска нажата (📷Аф при полунажатии ).	122
Автофокусировка с помощью кнопки AF-ON	123
Использование автофокуса в режиме ручной фокусировки (AF-ON в режиме Рф).	124
Настройка камеры, когда она не может сфокусироваться на объекте (Приоритет спуска). ..	125
Изменение настройки «AF Звезд. небо» (Настр. AF Звезд. небо).	126
Функции для индивидуальной настройки работы Аф в соответствии с объектом.	127
Отслеживание фокуса на выбранных объектах (Определение объекта).	127
Фотосъемка с использованием функции [Определение объекта].	128
Настройка работы Н-Аф при включенной функции «Определение объекта» (📷Настройка С-Аф).	130





Назначение приоритета фокусировки кнопкам (📷🔍Кнопка Аф).....	132
Настройка отображения рамки при обнаружении глаз (Рамка опред. глаз).....	133
Приоритет центра мишени Н-Аф (📷Приоритет центра Н-Аф).....	134
Чувствительность отслеживания Н-Аф (📷Чувств. непрер. Аф/🔍Чувств. непрер. Аф).....	135
Скорость фокусировки Н-Аф (🔍Скорость Н-Аф).....	136
Функции для изменения управления фокусировкой камеры.....	137
Диапазон фокусировки объектива (📷Ограничит. Аф).....	137
Использование настроек, сохраненных в [Ограничит. Аф].....	137
Настройка [Ограничит. Аф].....	138
Сканирование с помощью объектива и Н-Аф (📷Сканер Аф).....	139
Точная настройка автофокусировки (📷Калибровать Аф).....	140
Использование сохраненного значения регулировки фокуса.....	140
Настройка [Калибровать Аф].....	141
Помощь при автофокусировке и подсветка Аф (Подсветка Аф).....	142
Режим отображения мишени Аф (Индикац Зоны Аф).....	143
Функции для настройки положения фокуса.....	144
Соответствие выбора мишени Аф ориентации камеры (📷Ориентация компон. [⋮:⋮]).....	144
Выбор исходного положения автофокуса (📷[⋮:⋮] Уст. Дом).....	146
Использование функции [⋮:⋮]База).....	147
Выбор мишени Аф (Выбор настроек экрана[⋮:⋮]).....	148
Включение функции обхватывания выбранной мишени Аф (Настройки петли [⋮:⋮]).....	149
Выбор мишени Аф с помощью элементов сенсорного управления для фотосъемки с видеоискателем (Тачпад Аф).....	151
Другие полезные функции для фокусировки.....	152
Помощник ручной фокусировки (Рф Помощник).....	152
Опции контуров фокусировки (Настр.конт.коррекции).....	154
Использование функции коррекции контуров при фокусировке.....	155
Выбор фокусного расстояния для «Предустан. Рф» (Задать расст.для Рф).....	156
Отключение переключателя Рф (Переключатель Рф).....	157
Направление фокусировки объектива (Кольцо Фокусир.).....	158
Сброс положения объектива при отключении (Возврат Фокуса).....	159
Замер и экспозиция.....	160



Управление экспозицией (Коррекция экспозиции)	160
Настройка коррекции экспозиции.	161
Сброс коррекции экспозиции.	162
Шаги EV для настройки экспозиции (Шаг EV).	163
Точная настройка экспозиции (Сдвиг Экспозиции).	164
Уменьшение мерцания при светодиодном освещении ( Скан. мерцания/  Скан. мерцания)	165
Установка выдержки.	166
Выбор способа измерения яркости (Замер).	167
Фиксация экспозиции (Фиксация AE).	168
Замер экспозиции с фиксацией AE (Замер во время ).	169
Отмена фиксации AE после съемки ( Автосброс).	170
Фиксация экспозиции, когда кнопка спуска нажата наполовину (AEL при наж.  на пол.).	171
Настройка параметров замера для серийной съемки (Замер во время ).	172
Замер мишени автофокуса () Точечный замер).	173
Изменение чувствительности ISO (ISO).	174
Шаги EV для настройки чувствительности ISO (Шаг ISO).	176
Настройка диапазона значений чувствительности ISO для режима [Auto] ( ISO-A Верх./По умол./  ISO-A верх/по умолч).	177
Настройка выдержки, при которой камера автоматически увеличивает чувствительность ISO ( ISO-A наим. выдерж.).	178
Выбор режимов, в которых для чувствительности ISO можно использовать значение [Auto] ( ISO-Авто/  ISO-Авто).	179
Опции функции подавления шума при высокой ISO ( Фильтр Шума/  Фильтр Шума).	180
Параметры обработки изображений (Обработка низ.ISO).	181
Параметры подавления шума при длинной экспозиции (Подавление шума).	182
Съемка со вспышкой.	183
Использование вспышки (Фотосъемка со вспышкой).	183
Совместимые с камерой вспышки.	183
Функции, доступные при использовании совместимых вспышек.	184
Подсоединение компактных вспышек.	184
Отсоединение вспышки.	186
Выбор режима вспышки (Вспышка).	187

















Вспышки.	187
Вспышки и комбинации настроек.	188
Настройки режимов вспышки (Настройки режима вспышки).	191
Регулировка мощности вспышки (Комп. экспоз. вспышки).	192
Беспроводное удаленное управление вспышкой (Режим Ду).	193
Настройка скорости синхронизации вспышки (X-Синхр.).	194
Выбор максимальной выдержки (Нижний Порог).	195
Коррекция вспышки и коррекция экспозиции (+).	196
Настройка баланса экспозиции для замера TTL (Замер баланс. вспышки).	197
Серийная съемка/съемка с автоспуском.	198
Серийная съемка/съемка с автоспуском.	198
Количество снимков, которые могут быть сделаны.	201
Настройка функций серийной съемки (Настройки серийной съемки).	202
Настройка функций автоспуска (Настройки автоспуска).	204
Съемка без вибрации, вызванной работой кнопки спуска затвора (Настройки антишока []). . .	206
Съемка без звукового сигнала затвора (Беззв. [] настройки).	207
Съемка без задержки срабатывания (съемка в режиме «Предустан. серия»).	209
Подавление мерцания на фотографиях (Подавление мерцания).	212
Стабилизация изображения.	213
Уменьшение дрожания камеры (Стабилизация/ Стабилизация).	213
Настройка расширенных параметров стабилизации.	214
Параметры стабилизации (Уровень IS).	216
Стабилизация при полунажатии (Стабилизация).	217
Стабилизация в режиме серийной фотосъемки (Стабилизация).	218
Отображение движения камеры на экране (Помощь при руч.съемке).	219
Стабилизация для IS объективов (Приор. IS объектива).	221
Цвет и качество.	222
Установка качества для фотоснимков и видеороликов (/ / S&Q).	222
Настройка 	222
Настройка 	223
Настройка S&Q 	225

















Комбинации размеров изображения JPEG и степени сжатия (Расшир. настройки).	229
Выбор кодека для записи видео (Видеокодек).	230
Настройка пропорций кадра (Пропорции Кадра).	231
Периферийное освещение (Комп. Виньетир).	232
Параметры обработки (Режим Цвета/ Режим Цвета).	233
Переключение режимов с помощью диска художественных режимов.	233
Настройки с помощью панели управления Super/меню.	234
Настройка режима цвета.	234
Использование настроек арт-фильтра.	235
Настройка функции «Создание цвета».	237
Настройка управления однотономным профилем.	239
Настройка управления цветовым профилем.	240
Задание расширенных настроек каждого режима.	241
Задание расширенных настроек режима цвета эксклюзивно для видеозаписи.	246
Выбор опций, отображаемых на экране при выборе режима цвета (Настр. Режимы Съемки)	248
Настройка цвета (ББ (баланс белого)).	249
Настройка баланса белого.	249
Точная настройка баланса белого для каждого режима ББ.	251
Баланс белого по эталону.	253
Фиксация баланса белого в режимах /S&Q (Функция Кнопки: Авто Блокир.).	255
Точная настройка баланса белого (Все / Все).	256
Сохранение теплых тонов освещения лампой накаливания в режиме «ББ Авто» (Авто Сохр. тепл. цвета/ Авто Сохр. тепл. цвета).	257
Баланс белого для съемки со вспышкой (+ББ).	258
Выбор формата цветопередачи (Цвет. Простр.).	259
Параметры репетира для [Режим Цвета] (Помощник просм.).	260
Специальные режимы съемки (Вычислит. режимы).	261
Фотосъемка с высоким разрешением (Съемка в супер-HD).	261
Включение функции «Съемка в супер-HD».	261
Настройка функции «Съемка в супер-HD».	262
Съемка.	263





Настройка с помощью кнопки CP	264
Увеличение выдержки при ярком освещении (Съемка Live ND).....	265
Включение режима «Съемка Live ND».....	265
Настройка функции «Съемка Live ND».....	265
Съемка.....	266
Настройка с помощью кнопки CP	268
Высококонтрастная съемка (Съемка Live GND).....	269
Включение режима «Съемка Live GND».....	269
Настройка функции «Съемка Live GND».....	269
Съемка.....	271
Настройка с помощью кнопки CP	272
Увеличение глубины резкости (Наложение фокуса).....	273
Включение функции наложения фокуса.....	273
Настройка функции «Наложение фокуса».....	274
Съемка.....	275
Настройка с помощью кнопки CP	276
Съемка в режиме высокого разрешения (высокий динамический диапазон) (HDR).....	277
Настройка с помощью кнопки CP	278
Запись изображений с несколькими экспозициями на одном снимке (Мультиэкспозиция).....	279
Включение функции «Мультиэкспозиция».....	279
Настройка мультиэкспозиции.....	280
Съемка.....	280
Настройка с помощью кнопки CP	281
Если установлена функция [Наложение].....	281
Цифровой Зум ( Цифровой телеконв./  Цифровой телеконв.).....	284
Автоматическая съемка с фиксированным интервалом (Интервальная съемка).....	286
Включение функции «Интервальная съемка».....	286
Настройка функции «Интервальная съемка».....	286
Съемка.....	288
Коррекция трапецеидального искривления и регулировка перспективы (Корр. трапец.искр.).....	290
Коррекция искажения типа «рыбий глаз» (Корр. "рыбий глаз").....	292
Включение функции «Корр. "рыбий глаз"».....	292





Настройка функции «Корр. "рыбий глаз"».....	293
Съемка.....	293
Настройка BULB/TIME/COMP (Настройки BULB/TIME/COMP).....	295
Запись серии снимков с разной экспозицией (AE BKT).....	297
Запись изображений с разным балансом белого (WB BKT).....	299
Запись снимков с разным уровнем вспышки (FL BKT).....	300
Запись снимков с разной чувствительностью ISO (ISO BKT).....	301
Запись копий одного снимка с применением разных арт-фильтров (ART BKT).....	302
Включение функции «Арт-брекетинг».....	302
Настройка арт-брекетинга.....	303
Съемка.....	303
Запись снимков с разным положением фокуса (Focus BKT).....	304
Включение брекетинга фокусировки.....	304
Настройка брекетинга фокусировки.....	305
Съемка.....	306
Функции доступные только в режиме видеоролика.....	307
Выбор элементов для отдельной настройки для фото- и видеосъемки ( /  Отдельные настройки).....	307
Опции записи звука (Настройки записи звука).....	309
Настройка громкости наушников (Громкость наушников).....	311
Тайм-коды (Настройки тайм-кода).....	312
HDMI-выход ( HDMI-выход).....	313
Информация о параметре [RAW].....	314
Отображение метки «+» в центре экрана во время записи видео (Маркер центра).....	315
Отображение шаблона «Зебра» на участках высокой яркости во время записи видео (Настр. шаблона «Зебра»).....	316
Отображение шаблонов «Зебра».....	316
Настройка функции «Настр.шаблона «Зебра».....	317
Отображение красной рамки во время записи видео (Красн. рамка при  REC).....	318
Индикатор во время записи видеороликов (Индикатор записи).....	319
Воспроизведение.....	320
Отображение информации во время просмотра.....	320
Информация о просматриваемом изображении.....	320

Переключение отображаемой информации.	322
Просмотр фотоснимков и видеороликов.	323
Просмотр фотографий.	323
Просмотр видеоролика.	324
Быстрый поиск изображений (Просмотр каталога и календаря).	326
Увеличение изображения (Просмотр с увеличением).	327
Воспроизведение с помощью сенсорных элементов управления.	328
Полнокадровое воспроизведение.	328
Просмотр в режиме каталога/календаря.	329
Другие функции.	330
Настройка функций просмотра.	331
Вращение изображений (Вращение).	331
Защита снимков (Оп).	332
Удаление изображений (Удаление).	333
Удаление всех изображений (Удалить все).	334
Отключение подтверждения удаления (Быстр. Удал).	335
Настройки удаления RAW+JPEG (RAW+JPEG Удал).	336
Выбор снимков для переноса (Порядок обмена).	337
Выбор изображений RAW+JPEG для переноса (RAW+JPEG ).	338
Оценка изображений (Оценка).	339
Выбор количества звезд, используемых для оценки (Настройки оценки).	340
Выбор нескольких изображений (Выбранный порядок, Оценка выбранных, Оп, Удалить Выделенное).	341
Порядок печати (DPOF).	342
Настройка порядка печати.	342
Настройка порядка печати.	342
Сброс защиты/порядка обмена/порядка печати/оценки у всех изображений (Сброс всех изображений).	344
Добавление звуковой заметки к снимкам ().	345
Воспроизведение аудиозаписи.	346
Ретуширование снимков (Редакт).	347
Ретуширование снимков в формате RAW (Редакт. RAW).	347
Ретуширование снимков в формате JPEG (Редакт. JPEG).	349







Комбинирование изображений (Наложение).....	352
Обрезка видеороликов (Обрезка видео).....	354
Создание стоп-кадров (Стоп-кадр).....	355
Изменение функции кнопки  в ходе воспроизведения (Функция ).	356
Изменение функций переднего и заднего дисков во время воспроизведения ( Функции диска).....	357
Выбор коэффициента масштабирования при воспроизведении ( Знач. по умолч.)... ..	358
Автоматический разворот снимков в портретной ориентации при воспроизведении ().	359
Выбор информации, отображаемой при просмотре (Настройки инфо ).	360
Выбор информации, отображаемой при просмотре с увеличением (Настройки инфо ).	361
Настройка отображения каталога ( Настр.).....	362
Функции для настройки элементов управления камеры.....	363
Изменение функций кнопок (Настройки кнопок).....	363
Настраиваемые элементы управления.....	363
Доступные действия.....	365
Использование многофункциональных параметров (Мульти-функ.).....	376
Использование кнопки CP (Вычислит. режимы).....	377
Запись видеоролика нажатием кнопки затвора ( Функция затвора).....	379
Назначение функций переднему и заднему дискам ( Функции диска/  Функции диска).....	380
Изменение направления вращения диска (Направл. диска).....	383
Настройка переключателя Fn (Настр. перекл. Fn).....	384
Настройка переключателя Fn	384
Настройка [Функ-я перекл.  Fn].....	384
Настройка [Функ-я перекл.  Fn].....	385
Использование [mode2] настройки [Функ-я перекл.  Fn] / [Функ-я перекл.  Fn].....	387
Настройка [Перекл. Fn/перекл. пит-я].....	387
Зум-объективы с электроприводом (Настройки электрон. зума).....	389
Выбор действия, которое произойдет после нажатия кнопки спуска во время съемки Live View с увеличением (Режим LV Close Up).....	390
Выбор действия для элемента управления, используемого для просмотра глубины резкости ( Блокир.).....	391
Параметры удержания кнопки (Время наж. и удерж.).....	392

Функции для настройки дисплея в режиме визирования по экрану.	393
Изменение внешнего вида дисплея ( Режим LV).	393
Настройка экрана для съемки в темноте ( Ночное видение).	394
Частота кадров на дисплее видоискателя (Частота Кадров).	395
Предварительный просмотр результата применения арт-фильтра (Режим Art LV).	396
Уменьшение мерцания при просмотре в режиме реального времени (LV с подавл. мерц.).	397
Помощник Selfie (Помощник Selfie).	398
Функции для настройки отображаемой информации.	399
Выбор стиля дисплея видоискателя (Стиль ЭВИ).	399
Дисплей видоискателя при съемке с видоискателем (Стиль 1/Стиль 2).	399
Индикаторы съемки ( Настройки инфо/  Настройки инфо).	401
Настройка опции «Настройки инфо  ».	401
Настройка опции «Настройки инфо  ».	402
Выбор отображаемой информации.	402
Настройка информации, отображаемой, когда кнопка спуска нажата наполовину (Инфо при полунаж. ).	403
Параметры отображения информации в видоискателе (Настройки инфо  ).	404
Параметры отображения индикатора при полунажатии кнопки спуска (  Уровень).	406
Опции для компоновки кадров ( Настройки сетки/  Настройки сетки).	407
Параметры отображения кадрирующей сетки в видоискателе (  Настройки сетки).	409
Выбор настроек доступных при нажатии кнопки CP ( Настройки кнопок).	411
Выбор доступных настроек с помощью Мульти-функ. (Настр.сложных функций).	412
Предупреждение об экспозиции гистограммы (Настр. Гистограммы).	413
Настройки, связанные с операциями и экранами меню.	414
Настройка курсора на экране меню (Настройки курсора меню).	414
Выбор способа перемещения по страницам с помощью заднего диска ( Петля в меню) [Да]/[Нет] по умолчанию (Приорит. Да/Нет).	416
Настройки «Мое меню».	418
Мое меню.	418
Добавление пунктов в «Мое меню».	418
Управление разделом «Мое меню».	420
Настройки карты/папки/файла.	421

Форматирование карты (Форматирование карты).....	421
Выбор папки для сохранения изображений (Назн.папку для сохр.).....	422
Наименование файлов (Имя файла).....	423
Наименование файлов (Изм. Имя Файла).....	424
Информация о пользователе.....	425
Сохранение информации об объективе (Настройка объектива).....	425
Разрешение на выходе (dpi Настройка).....	427
Добавление информации об авторском праве (Авторская Инфо).....	428
Включение функции «Авторская Инфо.».....	428
Настройка параметра «Авторская Инфо.».....	429
Настройки Монитор/Звук/Подключение.....	430
Отключение сенсорного управления (Настройки тачскрина).....	430
Яркость и насыщенность изображения на мониторе (Калибровка монитора).....	431
Яркость и насыщенность изображения в видеискателе (Настройка ЭВИ).....	432
Настройка сенсора глаза (Настройки сенсора глаза).....	433
Отключение звукового сигнала фокусировки (■)).	434
Параметры отображения внешнего монитора (Настройки HDMI).....	435
Выбор режима USB-подключения (Настройки USB).....	436
Настройки Батарея/Сон.....	438
Отображение состояния батареи (Состояние батареи ).	438
Изменение представления уровня заряда аккумулятора во время записи видео (  Схема отображ.).....	439
Отключение подсветки (Подсвет. Жк).....	440
Настройка автоотключения (режим энергосбережения) (Автооткл.).....	441
Настройка автоматического выключения питания (Автом. Выкл. Питания).....	442
Уменьшение энергопотребления (Быстр. спящий режим).....	443
Включение функции «Быстр. спящий режим».....	443
Настройка опции «Быстр. спящий режим».....	444
Настройки Сброс/Часы/Язык/Другие.....	445
Восстановление настроек по умолчанию (Сброс/инициал. настроек).....	445
Настройка часов камеры (Настройки ).	446
Выбор языка ().	447

Калибровка индикатора (Настроить Уровень)	448
Проверка функций обработки изображения (Pixel Mapping).	449
Просмотр версии встроенных программ (Версия встр. программ).	450
Просмотр сертификатов (Сертификация).	451
Подключение камеры к внешним устройствам.	452
Подключение к внешним устройствам.	452
Меры предосторожности при использовании Wi-Fi и Bluetooth ®	453
Отключение функции беспроводной связи камеры (Режим полета).	454
Подключение камеры к смартфону.	455
Подключение к смартфонам.	455
Сопряжение камеры со смартфоном (Подключение устройства).	456
Настройки безопасности для подключения к смартфону ( Безопасн. подключ.).	458
Настройка режима ожидания для беспроводного соединения при включенной камере (Bluetooth).	459
Параметры беспроводной сети при выключенной камере (Реж.ожид.при вык.пит).	460
«Выбрать».	460
Перенос изображений в смартфон.	462
Автоматическая загрузка изображений при отключенной камере.	463
Дистанционная съемка с помощью смартфона (Live View).	464
Дистанционная съемка с помощью смартфона (Дистанционное управление затвором).	465
Добавление к изображениям информации о местоположении.	466
Сброс настроек подключения к смартфону (Сброс настроек ).	467
Смена пароля ( Пароль для подключ.).	468
Подключение к компьютеру через USB.	469
Установка программного обеспечения.	469
Копирование изображений на компьютер (Хранение/MTP).	470
Подключение камеры для высокоскоростной обработки RAW-файлов (  RAW).	472
Использование камеры в качестве веб-камеры (Веб-камера).	474
Электропитание камеры через USB (USB PD).	476
Использование пульта дистанционного управления.	477
Наименования деталей.	477
Подключение.	478
Беспроводное соединение.	478

Удаление сопряжения.	479
Съемка с помощью пульта дистанционного управления.	480
Передача данных пульта дистанционного управления.	481
MAC-адрес пульта дистанционного управления.	482
Меры предосторожности при использовании пульта дистанционного управления.	483
Подключение к телевизору или внешнему монитору по HDMI.	484
Подключение камеры к телевизору или внешнему монитору (HDMI).	484
Просмотр изображений на экране телевизора (HDMI).	485
Подключение камеры к телевизору.	485
Меры предосторожности.	487
Информация о влаго- и пылезащите.	487
Меры предосторожности.	487
Техническое обслуживание.	487
Аккумуляторы.	488
Использование USB-адаптера переменного тока за рубежом.	489
Информация.	490
Сменные объективы.	490
Комбинации объективов и камер.	490
Объективы с переключателем Pф.	491
Экран монитора при использовании объектива, оснащенного функцией SET/CALL.	492
Дополнительные аксессуары.	493
Использование зарядного устройства (BCX-1).	493
Специальные внешние вспышки.	494
Фотосъемка с беспроводным удаленным управлением вспышкой.	497
Другие внешние вспышки.	500
Основные принадлежности.	500
Принадлежности.	501
Очистка и хранение камеры.	505
Очистка камеры.	505
Хранение.	505
Проверка и очистка матрицы.	506
Pixel Mapping — проверка функций обработки изображения.	506

Информация и советы по съемке.	507
Камера не включается даже с установленным аккумулятором.	507
Отображается диалоговое окно с предложением выбрать язык.	507
При нажатии кнопки спуска не производится съемка.	507
Количество мишеней АФ уменьшается.	509
Дата и время не установлены.	509
Сброс установленных функций на заводские настройки по умолчанию.	509
Размытое изображение.	509
На объекте, запечатленном в кадре, появляются непонятные яркие точки.	510
При нажатии кнопки активируется другая функция, отличная от необходимой.	510
Функции, выбор которых невозможен из меню.	510
Функции, которые нельзя настроить с помощью панели управления Super.	510
Объект выглядит искаженным.	510
На фотографиях появляются линии.	511
Отображается только объект, информация не отображается.	511
В режиме Рф (ручная фокусировка) нельзя изменить режим фокусировки.	511
Отсутствует изображение на мониторе.	511
Коды ошибок.	512
Технические характеристики.	515
Камера.	515
Литий-ионный аккумулятор.	519
Настройки по умолчанию.	520
Настройки по умолчанию.	520
Панель управления Super/LV Super.	521
Вкладка  1.	527
Вкладка  2.	535
Вкладка АФ.	540
Вкладка 	546
Вкладка 	551
Вкладка 	553
Вкладка 	561
Емкость карты памяти.	565

Емкость карты памяти: Фотографии.....	565
Емкость карты памяти: Видеоролики.....	569
МЕРЫ БЕЗОПАСНОСТИ.....	577
МЕРЫ БЕЗОПАСНОСТИ.....	577
Меры предосторожности общего характера.....	577
⚠ ПРЕДУПРЕЖДЕНИЕ.....	578
⚠ ВНИМАНИЕ.....	581
⚠ ЗАМЕЧАНИЕ.....	581
Товарные знаки.....	584

Введение

Перед началом использования

Изучите и соблюдайте меры безопасности

Во избежание ненадлежащей работы камеры, которая может привести к пожару, порче имущества или травмированию пользователя или окружающих, перед использованием полностью прочтите раздел «**МЕРЫ БЕЗОПАСНОСТИ**» (P.577).

Перед началом использования новой камеры внимательно прочтите данную инструкцию для обеспечения оптимальной эффективности и длительного срока службы. После прочтения храните инструкцию в надежном месте.

Наша компания не несет ответственности за нарушения местных правил и норм, возникшие в результате использования данного изделия за пределами страны или региона его приобретения.

Беспроводная сеть и Bluetooth®

Камера оснащена встроенным модулем подключения к беспроводной сети и модулем **Bluetooth®**. Использование данных функций за пределами страны или региона приобретения продукта может нарушать местные правила использования беспроводных сетей; перед началом использования обязательно проконсультируйтесь по этому вопросу в местных органах власти. Наша компания не берет на себя ответственность за несоблюдение пользователем местных законов и норм.

Отключайте функции подключения к беспроводной сети и **Bluetooth®** в регионах, где их использование запрещено.  «Отключение функции беспроводной связи камеры (Режим полета)» (P.454)

Регистрация пользователя

Обязательно зарегистрируйте камеру после покупки. Посетите наш сайт для получения информации о регистрации продуктов.

Установка программного обеспечения/ приложений для ПК

OM Workspace

С помощью данного приложения можно скачивать и просматривать фотографии и видеоролики, снятые на камеру. Его также можно использовать для обновления прошивки камеры.

Программное обеспечение можно скачать с нашего веб-сайта. Во время скачивания программы будьте готовы указать серийный номер камеры.

OM Image Share

Загрузка отмеченных изображений для переноса в смартфон. Также можно управлять камерой дистанционно и выполнять съемку с помощью смартфона. С информацией о приложении можно ознакомиться на нашем веб-сайте.



О данной инструкции

Как найти нужную информацию

Для поиска информации в инструкции можно использовать следующие методы.

Метод поиска	Место поиска
Поиск, основанный на том, что вы хотите сделать	 «Содержание»
Поиск по названиям кнопок и деталям камеры	 «Наименования деталей» (P.24)
Поиск по меню и отображаемым на экране терминам	 «Настройки по умолчанию» (P.520)

Как читать данную инструкцию

Поддерживаемые режимы съемки для каждой функции

В данном руководстве режимы съемки, в которых можно использовать каждую функцию съемки, указаны в верхней части описания функции. Черным цветом обозначены поддерживаемые режимы съемки, серым цветом обозначены неподдерживаемые режимы съемки.

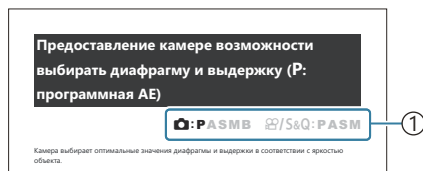

① Поддерживаемые режимы съемки

Функции настройки

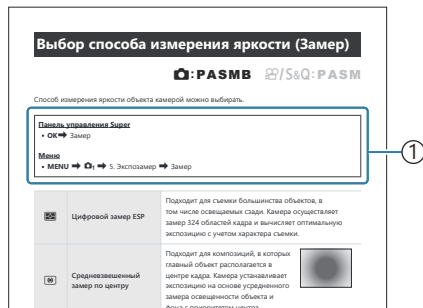

В данном руководстве метод настройки каждой функции описывается в начале описания функции. См. подробную информацию в разделах «Как управлять меню» (P.102) и «Как изменить настройки съемки» (P.92).



① Метод

Символы, используемые в инструкции

Во всех разделах данной инструкции используются следующие символы.

	Означает, что действие выполняется с помощью кнопок со стрелками (вверх, вниз, влево и вправо) (с).
	Означает, что действие выполняется с помощью переднего диска (а).
	Означает, что действие выполняется с помощью заднего диска (б).
	Предупреждения и ограничения.
	Полезная информация и советы по использованию камеры.
	Ссылки на другие страницы данной инструкции.

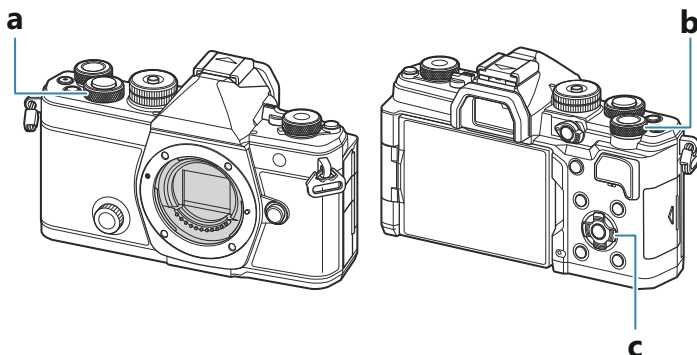



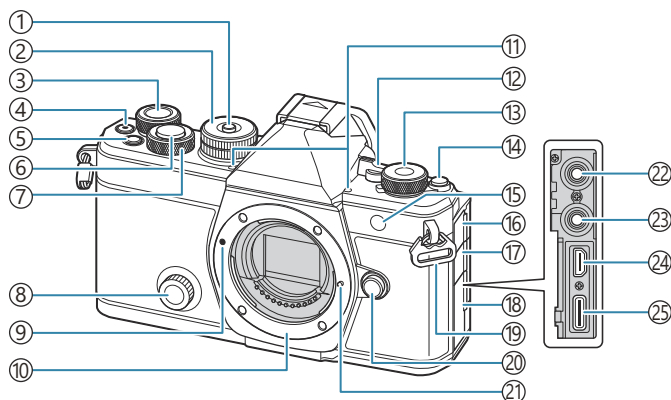

Иллюстрации с изображением экрана в данной инструкции

На мониторе камеры по умолчанию отображается панель управления super (P.95). Тем не менее, в данной инструкции на иллюстрациях изображен экран в режиме съемки в реальном времени. Подробную информацию об отображении экрана съемки на мониторе см. в разделе «Переключение между дисплеями» (P.47).

Наименования деталей



- ① Фиксатор диска выбора режимов (P.52)
- ② Диск выбора режимов (P.52)
- ③ Задний диск (P.60, P.63, P.66, P.69, P.102, P.323, P.357, P.380, P.383)
- ④ Кнопка  (Видеоролик) (P.80)
Кнопка  (выбор) (P.341)
- ⑤ Кнопка **Fn** (P.60, P.63, P.66, P.72, P.160)
Кнопка  (Оценка) (P.339)
- ⑥ Кнопка спуска (P.53)
- ⑦ Передний диск (P.60, P.63, P.66, P.69, P.102, P.323, P.357, P.380, P.383)
- ⑧ Диск художественных режимов (P.233)
- ⑨ Метка для присоединения объектива (P.35)
- ⑩ Байонет (перед креплением объектива снимите крышку корпуса)
- ⑪ Стереомикрофон (P.309, P.345)
- ⑫ Переключатель **ON/OFF** (P.38)
- ⑬ Диск  /  / **S&Q** (Фото/видеоролики/ ускоренная и замедленная съемка) (P.51)
- ⑭ Кнопка  (LV) (P.47)
- ⑮ Световой индикатор автоспуска (P.198)
Подсветка Аф (P.142)
Индикатор записи видеоролика (P.319)
- ⑯ Крышка разъема для микрофона
- ⑰ Крышка разъема для наушников (P.311)
- ⑱ Крышка разъема
- ⑲ Петелька для ремешка (P.27)
- ⑳ Кнопка разблокировки объектива (P.36)
- ㉑ Фиксатор объектива
- ㉒ Разъем для микрофона (мини-разъем $\varnothing 3,5$ мм для микрофонов сторонних производителей) Разъем для микрофона (мини-разъем $\varnothing 3,5$ мм для микрофонов сторонних производителей) (P.309)
- ㉓ Разъем для наушников (мини-разъем $\varnothing 3,5$ мм для наушников сторонних производителей) Разъем для наушников (мини-разъем $\varnothing 3,5$ мм для наушников сторонних производителей) (P.311)
- ㉔ Разъем HDMI (тип D) (P.313, P.485)
- ㉕ USB-разъем (тип C) (P.30, P.32, P.472, P.470, P.474, P.476)

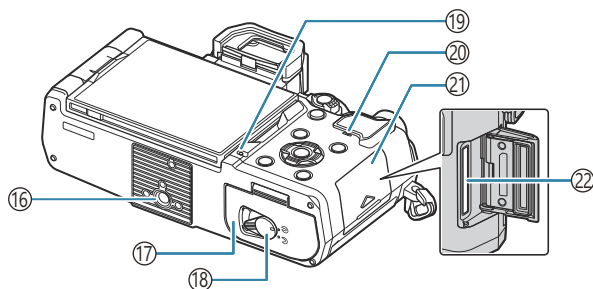
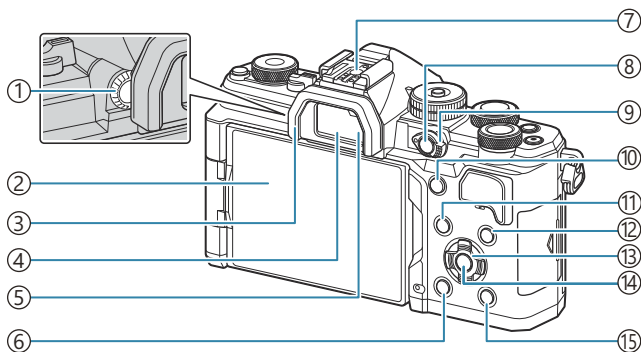

- ① Диск диоптрийной настройки (P.47)
- ② Монитор (сенсорный экран) (P.44, P.47, P.55, P.151, P.328)
- ③ Наглазник (P.500)
- ④ Видоискатель (P.47, P.399)
- ⑤ Датчик глаза
- ⑥ Кнопка (удаление) (P.333)
- ⑦ «Горячий башмак» (P.184, P.500)
- ⑧ Кнопка **CP** (P.377)
Кнопка **On** (Защита) (P.332)
- ⑨ Переключатель **Fn** (P.60, P.63, P.66, P.69, P.384)
- ⑩ Кнопка **AF-ON** (P.123, P.124)
- ⑪ Кнопка **MENU** (P.102)
- ⑫ Кнопка **INFO** (P.49, P.104, P.322)
- ⑬ Кнопки со стрелками (P.323)
- ⑭ Кнопка **OK** (P.102, P.95, P.323)
- ⑮ Кнопка (просмотр) (P.323)
- ⑯ Гнездо для штатива
- ⑰ Крышка отсека для аккумулятора (P.28)
- ⑱ Защелка крышки отсека для аккумулятора (P.28)
- ⑲ Индикатор заряда аккумулятора (P.30)
- ⑳ Динамик
- ㉑ Крышка отсека для карты памяти (P.33)
- ㉒ Разъем для карты памяти (P.33)

Подготовка

Распаковка содержимого коробки

Приобретаемый комплект оборудования включает в себя камеру и описанные ниже принадлежности.

Если что-либо отсутствует или повреждено, обратитесь к дилеру, у которого была приобретена камера.

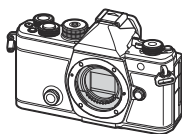

Камера



Крышка корпуса ¹



EP-15 наглазник ¹

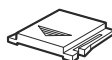

Заглушка на горячий башмак ¹



Ремешок

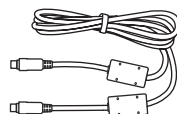

Кабель USB CB-USB13

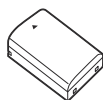

Перезаряжаемый литий-ионный аккумулятор BLX-1



Основная инструкция

Гарантийный талон

¹ Крышка корпуса, наглазник и заглушка на горячий башмак уже установлены.

⚠ При покупке аккумулятор заряжен не полностью. Перед началом использования зарядите аккумулятор (P.30).

Прикрепление ремешка

- 1.** Перед тем как прикрепить ремешок, вытащите его конец из фиксирующего кольца, как показано на рисунке.

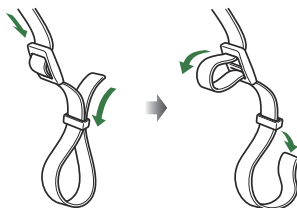

- 2.** Проденьте конец ремешка через петельку для ремешка и затем вставьте его обратно в фиксирующее кольцо.

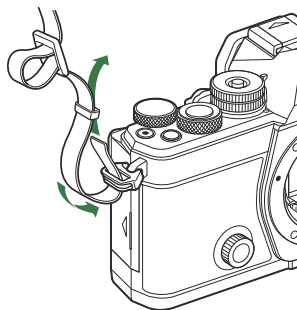

- 3.** Пропустите конец ремешка через пряжку и затяните его, как показано на рисунке.

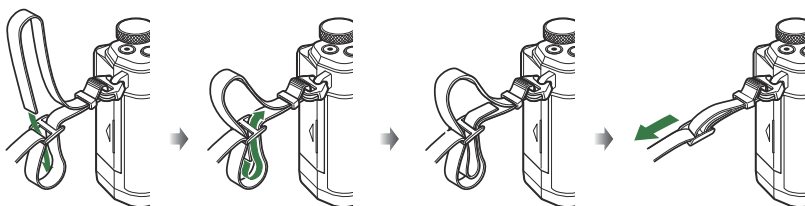

- Прикрепите второй конец ремешка к другой петельке.
- Прикрепив ремешок, сильно потяните за него, чтобы проверить надежность крепления.

Установка и извлечение аккумулятора

Установка аккумулятора

1. Убедитесь, что переключатель **ON/OFF** установлен в положение **OFF**.

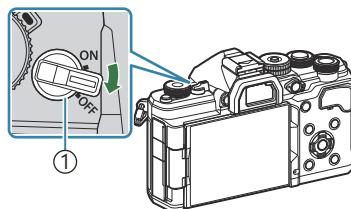

① Переключатель **ON/OFF**

2. Откройте крышку отсека для батарей.

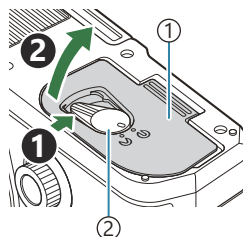

① Крышка отсека для аккумулятора

② Защелка крышки отсека для аккумулятора

3. Установите аккумулятор.
 - Используйте только аккумуляторы BLX-1 (P.26, P.519).

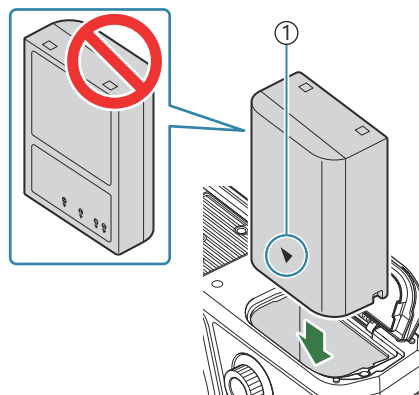

① Знак, указывающий направление

4. Закройте крышку отсека для батарей.

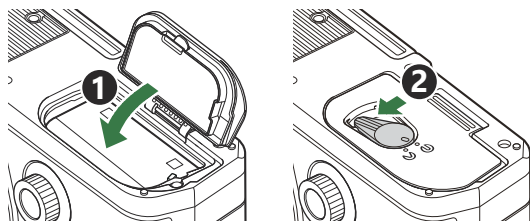

⚠ Перед использованием камеры убедитесь, что крышка отсека для аккумулятора закрыта.

🔧 При длительной съемке рекомендуется держать под рукой запасной аккумулятор на случай разрядки основного.

🔧 См. также «Аккумуляторы» (P.488).

Извлечение аккумулятора

Перед открытием или закрытием крышки отсека для аккумулятора отключите камеру. Чтобы извлечь аккумулятор, сначала нажмите на кнопку защелки аккумулятора в направлении стрелки, потом извлеките аккумулятор.

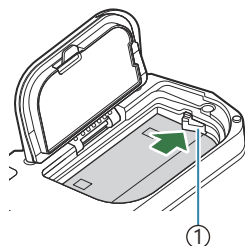

① Фиксатор защелки аккумулятора

⚠ Если вы не можете извлечь аккумулятор, обратитесь к официальному дистрибьютору или в сервисный центр. Не применяйте силу.

⚠ Не извлекайте аккумулятор или карту памяти, пока горит индикатор использования карты (P.44).

Зарядка аккумулятора

- ⚠ При покупке аккумулятор заряжен не полностью. Перед началом использования зарядите аккумулятор.
- ⚠ Камеру можно заряжать одним из следующих способов.
 - С помощью USB-адаптера переменного тока F-7AC (продается отдельно) (P.30)
 - При подключении камеры к компьютеру (P.470)
 - С помощью имеющихся в продаже USB-устройств (P.32)

Зарядка аккумулятора с помощью приобретаемого отдельно USB-адаптера переменного тока

1. Проверьте, что аккумулятор находится в камере, и подключите USB-кабель и USB-адаптер переменного тока.

- ⚠ Воздерживайтесь от использования USB-кабеля, отличного от модели CB-USB13, поставляемой в комплекте с камерой или приобретаемой отдельно.

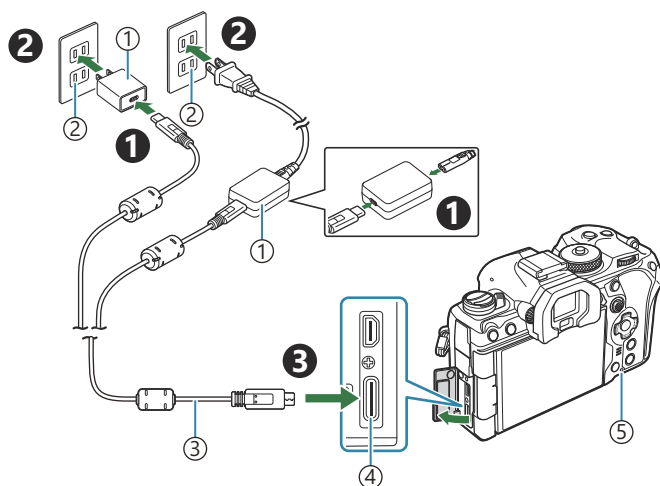

- ① USB-адаптер переменного тока F-7AC (приобретается отдельно)
- ② Розетка переменного тока
- ③ USB-кабель (поставляется в комплекте)
- ④ Разъем USB
- ⑤ Индикатор заряда аккумулятора

- Во время зарядки горит лампочка индикатора зарядки. Зарядка выключенной камеры занимает приблизительно 2 часа 30 минут. Лампочка гаснет по завершении зарядки аккумулятора. Отсоедините USB-кабель от камеры.

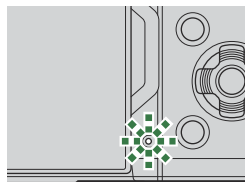

- ⑦ В случае ошибки зарядки лампочка индикатора зарядки начнет мигать. Отсоедините USB-кабель и подключите его снова.

⚡ Аккумулятор зарядится даже при выключенной камере.

При включенной камере время зарядки будет больше.

⚡ Зарядка прекращается, если температура аккумулятора становится слишком высокой. Зарядка возобновится, когда температура аккумулятора нормализуется.

⚡ Для зарядки аккумулятора можно использовать зарядное устройство (BCX-1 — приобретается отдельно) (P.493).

⚡ В целях безопасности время зарядки может быть увеличено или аккумулятор может быть заряжен не полностью, если температура окружающей среды во время зарядки выше допустимого значения.

⑦ **USB-адаптер переменного тока**

Обязательно отключайте адаптер от сети во время очистки. Очистка не отключенного от сети адаптера USB-AC может привести к травмам или поражению электрическим током.

Зарядка аккумулятора с помощью USB-устройства

Зарядка аккумулятора, установленного в камеру, осуществляется при подключении камеры к USB-устройству, поддерживающему протокол USB PD, с помощью USB-кабеля.

1. Убедитесь, что переключатель **ON/OFF** установлен в положение **OFF**.

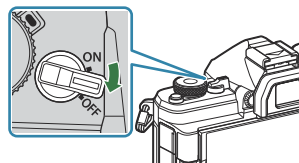

2. Подключите камеру к USB-устройству с помощью USB-кабеля.

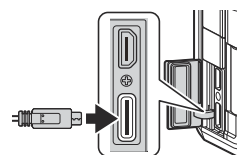

- Во время зарядки горит лампочка индикатора зарядки. Время зарядки зависит от выходной мощности USB-устройства. Лампочка гаснет по завершении зарядки аккумулятора.

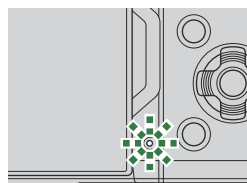

⚠ В случае ошибки зарядки лампочка индикатора зарядки начнет мигать. Отсоедините USB-кабель и подключите его снова.

⚡ Когда аккумулятор полностью заряжен, подача энергии прекращается. Для продолжения зарядки отсоедините USB-кабель и подключите его снова.

⚡ Электропитание камеры можно осуществлять с помощью портативных аккумуляторов или аналогичных устройств, подключенных с помощью USB-кабеля. Дополнительную информацию см. в разделе «[Электропитание камеры через USB \(USB PD\)](#)» (P.476).

Установка и извлечение карты памяти

Установка карты памяти

В данной инструкции все устройства хранения данных упоминаются как «карты памяти». С данной камерой можно использовать коммерчески доступные SD карты памяти следующих типов: SD, SDHC и SDXC.

Новые карты памяти или карты памяти, которые использовались в других камерах или компьютерах, необходимо отформатировать, прежде чем использовать в этой камере.

 «Форматирование карты (Форматирование карты)» (P.421)

1. Убедитесь, что переключатель **ON/OFF** установлен в положение **OFF**.

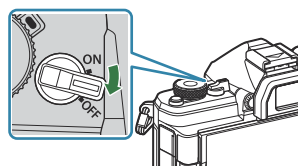

2. Откройте крышку отсека для карты.

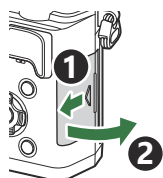

3. Установите карту памяти.
 - Вставьте карту до щелчка.

 Не пытайтесь с усилием вставить поврежденную или деформированную карту памяти. Это может привести к повреждению разъема для карты.

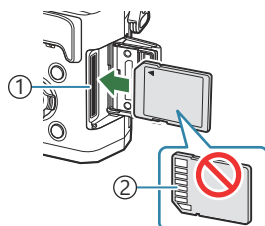

- ① Разъем для карты памяти
- ② Расположение контактов

4. Закройте крышку отсека для карты.
 - Закрывайте плотно до щелчка.

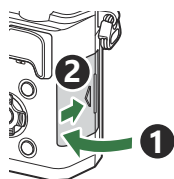

Извлечение карты памяти

Слегка нажмите на вставленную карту памяти. Выньте карту.

- ⚠ Не извлекайте аккумулятор или карту памяти, пока горит индикатор использования карты (P.44).

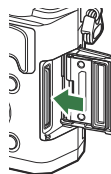

Пригодные к использованию карты памяти

В данной инструкции все устройства хранения данных упоминаются как «карты памяти». С данной камерой можно использовать коммерчески доступные SD карты памяти следующих типов: SD, SDHC и SDXC. Актуальная информация представлена на нашем веб-сайте.



Переключатель защиты от записи на SD карте

На корпусе SD карты памяти есть переключатель защиты от записи. Установка переключателя в положение «LOCK» (блокировка) предотвращает запись данных на карту. Для выполнения записи верните переключатель в положение разблокировки.



- ⚠ При записи видеороликов следует использовать SD карты памяти со скоростью, соответствующей классу 10 или выше.
- ⚠ Карты памяти UHS-II или UHS-I со скоростью записи, соответствующей классу 3 UHS или выше, необходимы, если:
 - для параметра «Разрешение видео» выбрано значение **[4K]** или **[C4K]**;
 - для параметра «Компенсация движения» выбрано значение **[A-I]** (ALL-Intra);
 - для **S&Q** выбрана частота кадров сенсора **[100fps]** или выше.
- ⚠ Данные на карте памяти не уничтожаются даже при их удалении и форматировании карты. Выбрасывая карту памяти, необходимо привести ее в негодность, чтобы не допустить утечки конфиденциальной информации.
- ⚠ Доступ к некоторым функциям просмотра и т. п. может быть ограничен, когда переключатель защиты от записи SD карты памяти установлен в положение «LOCK» (блокировка).

Присоединение объектива к камере и отсоединение от нее

Присоединение объектива к камере

Информацию о совместимых объективах см. в разделе «Сменные объективы» (P.490).

1. Убедитесь, что переключатель **ON/OFF** установлен в положение **OFF**.

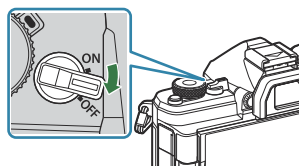

2. Снимите заднюю крышку объектива и крышку корпуса камеры.

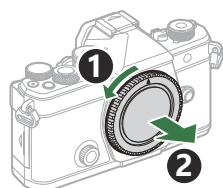
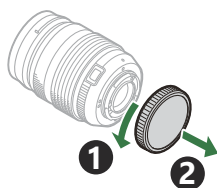

3. Совместите красную метку крепления объектива на камере с красной меткой крепления на объективе, а затем вставьте объектив в корпус камеры.

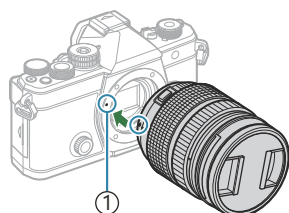

① Метка крепления объектива

4. Поверните объектив по часовой стрелке до щелчка.

- ⓘ Не нажимайте на кнопку разблокировки объектива.
- ⓘ Не следует прикасаться к внутренним частям камеры.

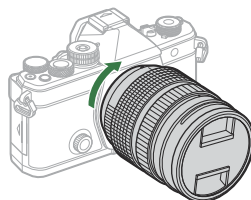

5. Снимите переднюю крышку объектива.

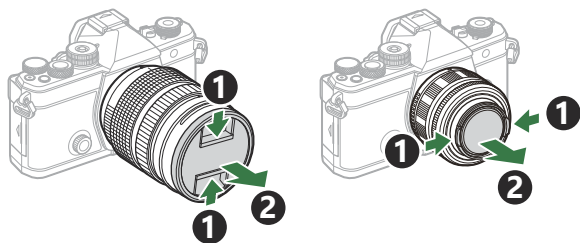

Отсоединение объектива

1. Убедитесь, что переключатель **ON/OFF** установлен в положение **OFF**.

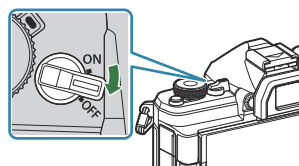

2. Удерживая нажатой кнопку разблокировки объектива, поверните объектив в указанном направлении.

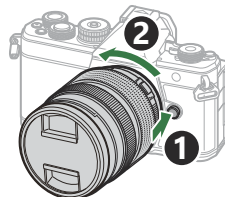

Использование монитора

Поворачивайте монитора для удобства просмотра. Угол поворота монитора настраивается в соответствии с условиями, в которых осуществляется съемка.

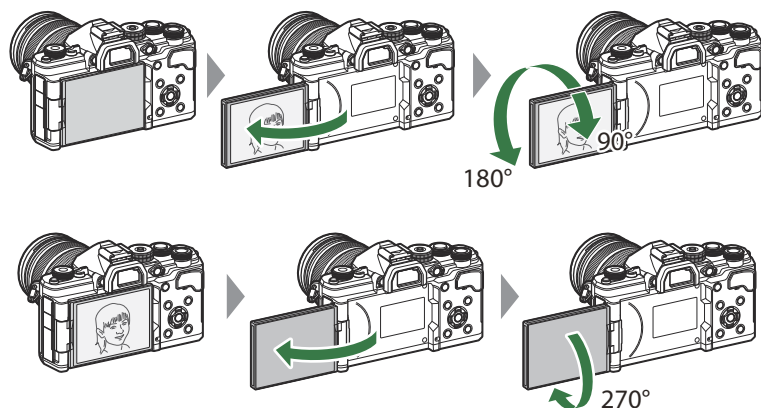

- Аккуратно поворачивайте монитор в указанном допустимом диапазоне. При попытке повернуть монитор на угол, больше допустимого, возможно повреждение разъемов.

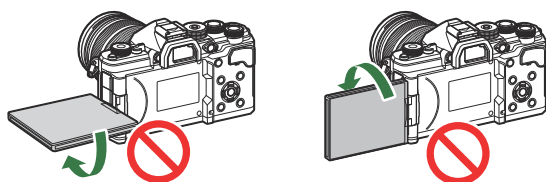



- Можно настроить зеркальное отображение объекта через объектив или автоматическое увеличение для объектива с механическим зумом, когда монитор развернут в положение для автопортрета. 🖱️ [«Помощник Selfie \(Помощник Selfie\)» \(P.398\)](#)

Включение камеры

1. Установите переключатель **ON/OFF** в положение **ON**.

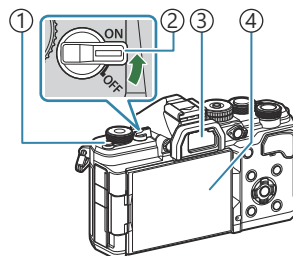
- После включения камеры включится монитор, и на экране отобразится панель управления Super.





- ① Кнопка  (LV)
- ② Переключатель **ON/OFF**
- ③ Видоискатель
- ④ Монитор

Уровень заряда аккумулятора

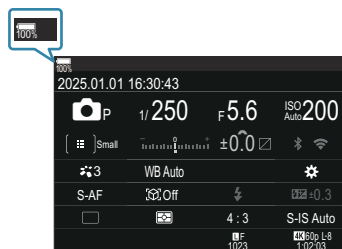
На камере отображается уровень заряда используемого аккумулятора. Уровень заряда аккумулятора отображается в виде процента.



- Индикатор  мигает красным, когда уровень заряда достигает 10 %.

- Нажмите кнопку  (LV); откроется диалоговое окно подтверждения.
- При приближении глаза пользователя к видоискателю включается видоискатель. Когда включается видоискатель, монитор отключается.
- Чтобы выключить камеру, верните переключатель в положение **OFF**.

🔗 С помощью параметра **[Перекл. Fn/перекл. пит-я]** можно настроить переключатель **Fn** для включения и выключения камеры. 🖱️ «Настройка [Перекл. Fn/перекл. пит-я]» (P388)

Режим сна

Если в течение определенного периода времени не выполняется никаких действий, камера автоматически приостанавливает работу с целью экономии заряда аккумулятора. Это называется «режим сна».

- В режиме сна экран камеры отключается, и отменяются все действия. Камера восстанавливает работу при нажатии кнопки спуска или кнопки .
 - Если камера оставлена в режиме сна более чем на заранее заданный период, она автоматически выключается. Работу камеры можно восстановить, включив ее снова.
- ⓘ Камере может потребоваться дополнительное время для выхода из режима сна, если в настройках [ **Настройки**] > [**Реж.ожид.при вык.пит**] выбрано значение [**Вкл.**] (разрешено).  «[Параметры беспроводной сети при выключенной камере \(Реж.ожид.при вык.пит\)](#)» (P.460)
- ⚙️ Время ожидания до перехода камеры в режим сна или ее автоматического выключения можно выбрать в меню.  «[Настройка автоотключения \(режим энергосбережения \(Автооткл.\)\)](#)» (P.441), «[Настройка автоматического выключения питания \(Автом. Выкл. Питания\)](#)» (P.442)

Начальная настройка

После первого включения камеры выполните начальную настройку: выберите язык и настройте часы камеры.

🕒 Вместе с информацией о дате и времени также фиксируется имя файла. Перед использованием камеры установите правильные дату и время. Если дата и время не установлены, некоторые функции будут недоступны.

1. Нажмите кнопку **OK**, когда откроется диалоговое окно начальной настройки, предлагающее выбрать язык.



2. Выделите нужный язык с помощью переднего или заднего диска или кнопок Δ ∇ \triangleleft \triangleright .



3. Выделив нужный язык, нажмите кнопку **OK**.



- При нажатии кнопки спуска до нажатия кнопки **OK** камера переключится в режим съемки без выбора языка. Чтобы выполнить начальную настройку, отключите, а затем снова включите камеру и повторите процесс, начиная с шага 1 в появившемся диалоговом окне начальной настройки.

🔗 Язык можно в любое время изменить через меню. 🖱️ [«Что делать, если невозможно прочитать информацию на дисплее» \(P.42\)](#)

4. Установка даты, времени и формата даты.

- Используйте кнопки ◀▶ для выделения элементов.
- Используйте кнопки ▲▼ для изменения выделенного элемента.
- Время отображается в 24-часовом формате.

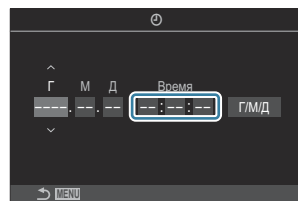

☞ Часы можно в любое время настроить через меню. 🖱️ «[Настройка часов камеры \(Настройки ⌚\)](#)» (P.446)

5. Нажмите кнопку **OK**.

6. Выделите часовой пояс при помощи кнопок ▲▼ и нажмите кнопку **OK**.

- Нажмите кнопку **INFO**, чтобы включить или отключить переход на летнее время.

7. Нажмите кнопку **OK**, чтобы сохранить настройки и выйти.

☞ Вместе с каждым снимком на карте памяти сохраняются данные о дате и времени.

☞ Если камера оставалась без аккумулятора в течение некоторого времени, дата и время могут быть сброшены. В таком случае установите дату и время с помощью меню. 🖱️ «[Настройка часов камеры \(Настройки ⌚\)](#)» (P.446)

Что делать, если невозможно прочитать информацию на дисплее

Если на экране камеры отображается незнакомый язык или символы, которые невозможно прочитать, возможно вы случайно выбрали неправильный язык. Выполните описанные ниже шаги, чтобы выбрать другой язык.

1. Нажмите кнопку **MENU** для отображения меню.

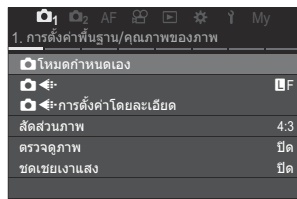
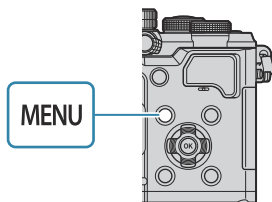

2. С помощью переднего диска выберите вкладку **Y** (настройка).

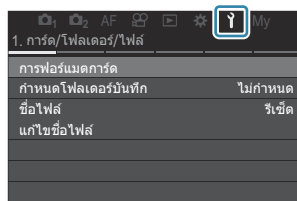
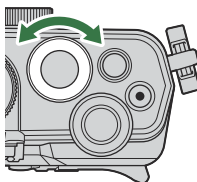

3. С помощью кнопок **<|>** или заднего диска выберите экран, на котором отображается **[Y]**.

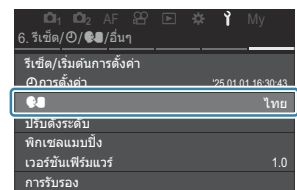
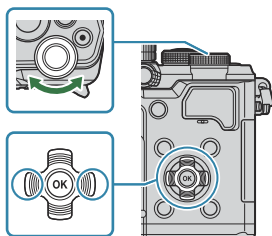

4. Выделите **[Y]** при помощи кнопок **Δ** **∇** и нажмите кнопку **OK**.

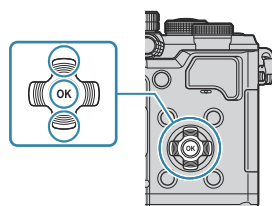

5. Выделите нужный язык при помощи кнопок Δ ∇ \triangleleft \triangleright и нажмите кнопку **OK**.



Отображение информации во время съемки





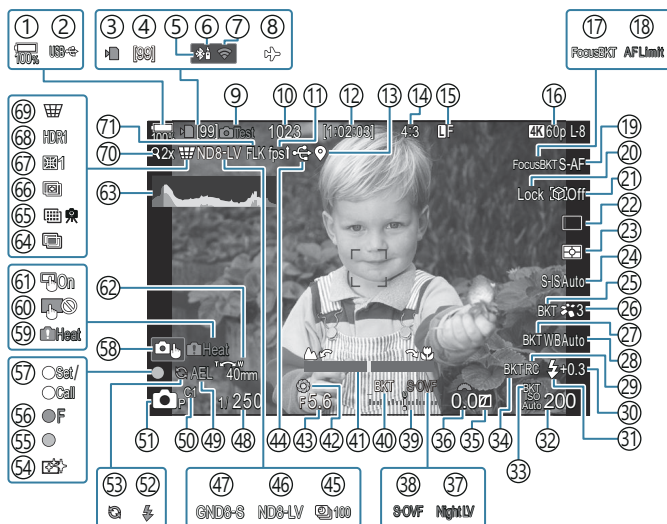

См. информацию о панели управления Super, которая отображается на дисплее по умолчанию, в разделе «Настройки в панели управления Super/LV Super» (P.99).

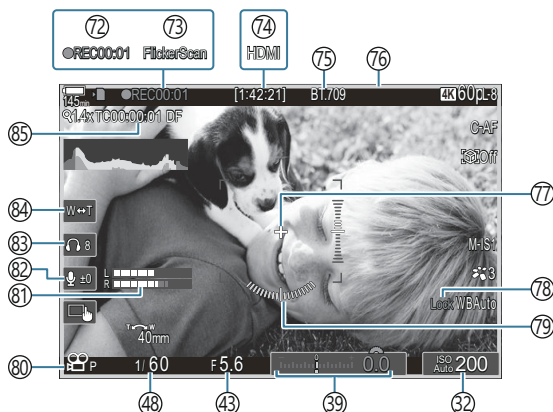

Изображение на мониторе во время фотосъемки



Изображение на мониторе во время видеосъемки



- ① Уровень заряда аккумулятора (P.38)
- ② USB PD (P.476)
- ③ Индикатор записи на карту (P.29, P.34)
- ④ Максимальное количество кадров в режиме непрерывной съемки (P.201)
- ⑤ Активное соединение **Bluetooth**® (P.459, P.478)
- ⑥ Дистанционное управление (P.478)
- ⑦ Подключение к беспроводной сети (P.456)
- ⑧ Режим полета (P.454)
- ⑨ Тест Снимок (P.365)
- ⑩ Количество сохраняемых фотоснимков (P.565)
- ⑪ Частота кадров (когда установлено значение **[Высокая]**) (P.395)
- ⑫ Доступное время записи (P.569)
- ⑬ Информация о местоположении **Bluetooth**® (P.466)
- ⑭ Соотношение сторон (P.231)
- ⑮  Качество изображения (P.222)
- ⑯  Качество видеоролика/**S&Q** Качество видеоролика (P.223)
- ⑰ Focus BKT (P.304)
- ⑱ Ограничит. Аф (P.137)
- ⑲ Реж.Автофок. (P.105)
- ⑳ Фиксация выбора объекта (P.128)
- ㉑ Определение объекта (P.127)
- ㉒ Раб. затвора (покадровая/серийная съемка/ автоспуск, антишок, беззвучный режим, съемка в режиме «Предустан. серия») (P.198/ P.206/P.207/P.209)
- ㉓ Режим замера (P.167)
- ㉔ Стабилизация (P.213)
- ㉕ ART BKT (P.302)
- ㉖ Режим Цвета (P.233)
- ㉗ WB BKT (P.299)
- ㉘ Баланс белого (P.249)
- ㉙ Режим Ду (P.193)
- ㉚ Регулировка интенсивности вспышки (P.192)
- ㉛ Вспышка (P.187)
- ㉜ Чувствительность ISO (P.174)
- ㉝ ISO BKT (P.301)
- ㉞ FL BKT (P.300)
- ㉟ Управление светом и тенями (P.376)
- ㊱ Значение коррекции экспозиции (P.160)
- ㊲  Ночное видение (P.394)
- ㊳  Настройки LV (когда установлено значение **[S-OVF]**) (P.393)
- ㊴ Коррекция экспозиции (P.160)
- ㊵ AE BKT (P.297)
- ㊶ Индикатор фокуса (P.152)
- ㊷ Репетир (P.391)
- ㊸ Значение диафрагмы (P.60, P.63)
- ㊹ Активное USB-подключение (P.472, P.470, P.474, P.476)
- ㊺ Интервальная съемка (P.286)
- ㊻ Съемка Live ND (P.265)
- ㊼ Съемка Live GND (P.269)
- ㊽ Выдержка (P.60, P.66)
- ㊾ Фиксация AE (P.168)
- ㊿ Пользовательский режим (P.85)
- ①  Режим съемки (P.60)
- ② Вспышка (мигает: идет зарядка, горит: зарядка завершена) (P.183)
- ③ Режим «Предустан. серия» активен (P.209)
- ④ Защита от пыли (P.506)
- ⑤ Метка подтверждения Аф (P.53)
- ⑥  SH2 Предупреждение о диафрагме (P.198)
- ⑦ Функция УСТАНОВКА/ВЫЗОВ (P.492)
- ⑧ Сенсорные элементы управления (P.55)

- ⑤9 Предупреждение о повышении внутренней температуры (P.512)
- ⑥0 Блокировка элементов сенсорного управления (P.365)
- ⑥1 Тачпад АФ (P.151)
- ⑥2 Направление зуммирования/фокусное расстояние
- ⑥3 Гистограмма (P.50)
- ⑥4 Мультиэкспозиция (P.279)
- ⑥5 Съемка в супер-HD (P.261)
- ⑥6 Наложение фокуса (P.273)
- ⑥7 Коррекция искажений «рыбий глаз» (P.292).
- ⑥8 HDR (P.277)
- ⑥9 Корр. трапец. искр. (P.290)
- ⑦0 Цифровой телеконв. (P.284)
- ⑦1 Подавление мерцания (P.212)
- ⑦2 Время записи (отображается во время записи) (P.80)
- ⑦3 Скан. мерцания (P.165)
- ⑦4  HDMI-выход (P.313)
- ⑦5  Помощник просм. (P.260)
- ⑦6 Красная рамка во время записи видео (P.318)
- ⑦7 Маркер центра (P.315)
- ⑦8 Авто фиксация ББ (P.255)
- ⑦9 Индикатор (P.50)
- ⑧0 Режимы записи  /S&Q (P.80)
- ⑧1 Счет. уровня записи звука (P.84)
- ⑧2 Уровень записи звука (P.84)
- ⑧3 Громкость наушников (P.84)
- ⑧4 Электрон. зум (P.84)
- ⑧5 Тайм-код (P.312)

Переключение между дисплеями

Камера использует датчик глаза для автоматического переключения между монитором и видоискателем. На мониторе и в видоискателе (в панели управления super/режиме реального времени) отображается информация о настройках камеры. Также доступны параметры для управления включением и выключением камеры и выбора информации для отображения. На мониторе камеры по умолчанию отображается панель управления super (P.95).

Компоновка кадров в видоискателе

Видоискатель включается автоматически при приближении к нему глаз пользователя. Когда включается видоискатель, монитор отключается.

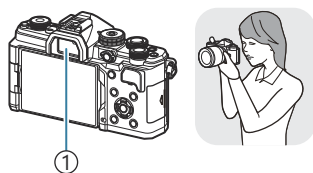



① Видоискатель

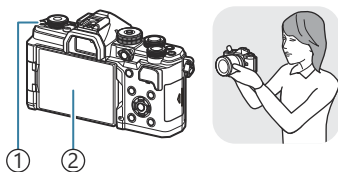

Компоновка кадров на мониторе

На экране отображается панель управления super. После нажатия кнопки  (LV) включается режим съемки в режиме Live View.



① Кнопка  (LV)

② Монитор

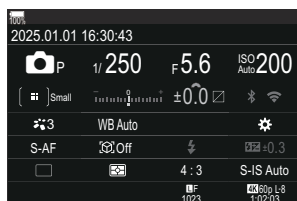

- Если видоискатель расфокусирован, приблизьте к нему глаза и сфокусируйте изображение вращением диска диоптрийной настройки.

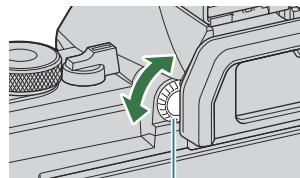

① Диск диоптрийной настройки

👁️ Доступны параметры переключения режимов отображения и видоискателя. 🖱️ «Выбор стиля дисплея видоискателя (Стиль ЭВИ)» (P.399), «Настройка сенсора глаза (Настройки сенсора глаза)» (P.433)

Переключение отображаемой информации

 : PASM B  /S&Q: PASM

Информацию, отображаемую на экране во время съемки, можно переключать с помощью кнопки **INFO**.

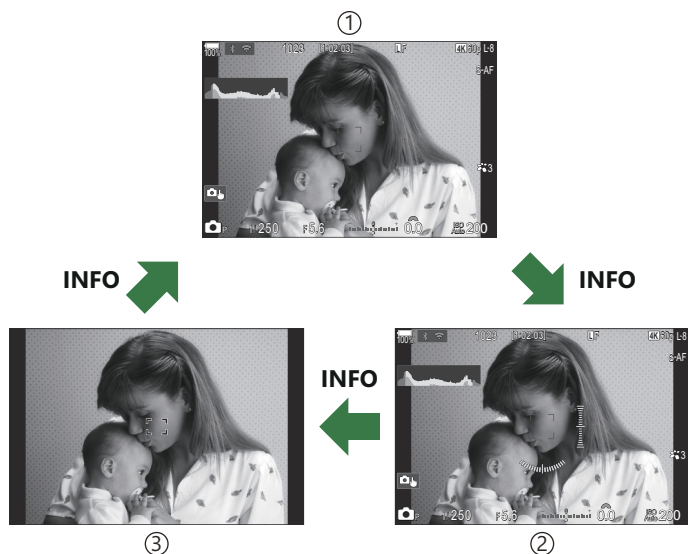
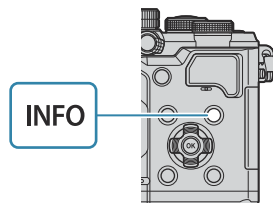



① Информация 1

② Информация 2 (только режим )

③ Только изображение

🌀 Экраны отображения информации можно переключать в любом направлении, вращая диск при нажатой кнопке **INFO**.

🌀 Информацию, отображаемую в режиме фотосъемки (режим ) и информацию, отображаемую в режиме видеосъемки (режимы /S&Q), можно настроить индивидуально.

👉 «Индикаторы съемки ( Настройки инфо/ Настройки инфо)» (P.401)

🌀 Можно включить или отключить отображение информации при нажатии кнопки спуска наполовину. 👉 «Настройка информации, отображаемой, когда кнопка спуска нажата наполовину (Инфо при полунаж. )» (P.403)

Гистограмма

Гистограмма демонстрирует распределение яркости на снимке. По горизонтальной оси отображается яркость, а по вертикальной — количество пикселей соответствующей яркости в составе изображения. Области со значениями выше верхнего порога при съемке отображаются красным цветом, области со значениями меньше нижнего порога отображаются синим цветом, а области с допустимыми значениями, полученными замером по точке, отображаются зеленым цветом. Можно выбрать верхнее и нижнее предельные значения. 🖱️ [«Предупреждение об экспозиции гистограммы \(Настр. Гистограммы\)» \(P.413\)](#)



- | | |
|----------|---------|
| ① Больше | ③ Темно |
| ② Меньше | ④ Ярко |

Света и тени

Света и тени определяются в соответствии с верхним и нижним предельными значениями, установленными для гистограммы, и обозначаются красным и синим цветом. Можно выбрать верхнее и нижнее предельные значения. 🖱️ [«Предупреждение об экспозиции гистограммы \(Настр. Гистограммы\)» \(P.413\)](#)

Индикация уровня

Используется для отображения ориентации камеры. Направление отклонения отображается на вертикальной информационной полоске, а направление в горизонтальной плоскости на горизонтальной информационной полоске.



- Этот индикатор выступает только в качестве указателя направления.
- Индикатор необходимо откалибровать, если он показывает неверное вертикальное или горизонтальное направление. 🖱️ [«Калибровка индикатора \(Настроить Уровень\)» \(P.448\)](#)

Вращение диска / / S&Q

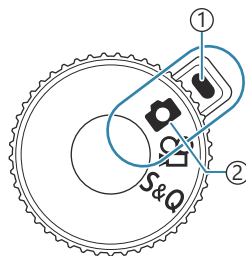
Поверните  /  / S&Q диск для изменения режимов.



- ① Индикатор
- ② Значок режима

	Выполнение фотосъемки (P.52).
	Запись видеороликов при нормальной скорости воспроизведения (P.80).
S&Q	Замедленную/ускоренную запись видеороликов можно выполнять при частоте кадров сенсора отличной от частоты кадров воспроизведения (P.80).

ⓘ При записи видеороликов в режиме **S&Q** запись звука не выполняется.

Использование режимов съемки

Типы режимов съемки

Описание возможностей использования разных режимов съемки см. ниже.

P	Программная АЕ (P60)
A	Автоматическая экспозиция с приорит. диафр-мы (P63)
S	Автоматическая экспозиция с приорит. выдержки (P66)
M	Ручная экспозиция (P69)
B	Bulb/time (P73)
	Коллаж в реал.врем. (P77)
C1/C2/C3/C4/C5	Пользовательский режим (P87)

☞ Когда диск /☞/S&Q установлен в положение ☞ или S&Q, съемка в режиме «BULB»/съемка в режиме «Time»/съемка коллажей в реальном времени недоступны, даже если диск выбора режимов установлен в положение **B**.

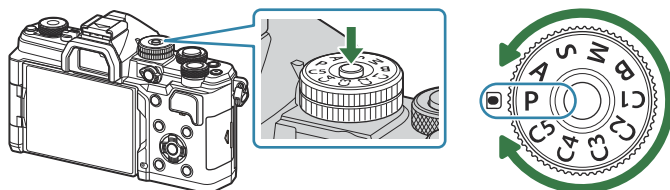

Выбор режимов съемки

Нажмите фиксатор диска выбора режимов, чтобы разблокировать его, а затем поверните этот диск для установки необходимого режима.



- Когда фиксатор диска выбора режимов вдавлен, диск выбора режимов заблокирован. Каждый раз при нажатии фиксатора диска выбора режимов происходит переключение между состояниями заблокировано/разблокировано.

Выполнение фотосъемки

1. Поверните диск / /S&Q в положение .
2. Поверните диск выбора режимов в положение необходимого режима.
3. Скомпонуйте кадр.

 Следите за тем, чтобы ваши пальцы или ремень камеры не закрывали объектив или подсветку Аф.

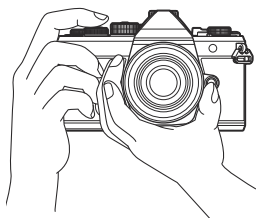

Горизонтальная ориентация

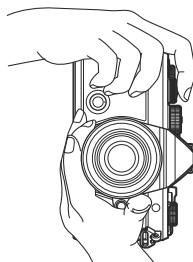

Портретная ориентация

4. Настройте положение фокуса.

- Наведите рамку автофокуса на объект.

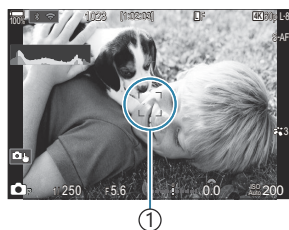

① Рамка автофокуса

- Осторожно нажмите кнопку спуска до первого положения (нажмите кнопку спуска наполовину).
- При этом отобразится метка подтверждения автофокуса (●), и область фокусировки будет обозначена зеленой рамкой (мишень Аф).

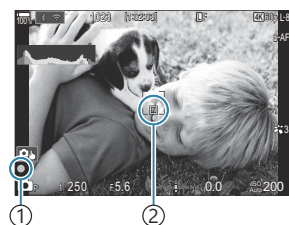

① Метка подтверждения Аф

② Мишень Аф

☞ Фокусировку также можно выполнить нажатием кнопки **AF-ON** (P.123).

⚠ Если камере не удастся выполнить фокусировку, значок подтверждения Аф будет мигать (P.508).

⚠ Рамка Аф меняется в зависимости от настроек режима мишени Аф. Измените зону (P.112) и положение (P.111) мишени Аф при необходимости.

⚠ Рамка Аф не отображается, когда для режима мишени Аф выбрано значение **[ALL]** (все мишени) (P.112).

5. Спустите затвор.

- Нажмите кнопку спуска затвора до конца (полностью).
- Камера спустит затвор и сделает снимок.



☞ Осуществлять фокусировку и делать снимки можно с помощью сенсорных элементов управления. 🖱️ «Съемка с использованием сенсорного управления» (P.55)

Съемка с использованием сенсорного управления

: P A S M B / S & Q : P A S M

Для фокусировки можно нажать на объект на дисплее и затем сделать снимок.

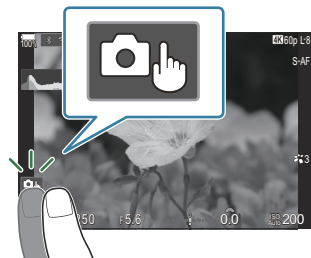

	<p>Нажмите на объект, чтобы автоматически выполнить фокусировку и спуск затвора.</p> <p>ⓘ Эта опция недоступна в следующих случаях:</p> <ul style="list-style-type: none">- диск / / S & Q установлен в положение , а диск выбора режимов — в положение B (ручная выдержка);- диск / / S & Q установлен в положение или S & Q;- для режима автофокуса выбрано значение [AF] или [AF ME] (P.105).
	<p>Съемка с использованием сенсорного управления отключена.</p>
	<p>Прикоснитесь к экрану, чтобы отобразить мишень АФ и сфокусироваться на объекте в выбранной зоне. С помощью сенсорного управления можно выбрать положение и размер области фокусировки для автофокуса. Фотоснимки можно получать, нажимая кнопку спуска затвора.</p>
	<p>При обнаружении объекта для фокусировки нажмите на объект, чтобы зафиксировать его как главный объект фокусировки. Нажмите , чтобы отменить фиксирование. На экране отображается , если для параметра [Определение объекта] установлено значение, отличное от [Откл.] (P.127).</p> <p>ⓘ Выбор объекта невозможен, когда диск / / S & Q установлен в положение S & Q, а для параметра [Частота кадров сен.] в [S & Q ←] установлено значение [100fps] или более высокое (P.225).</p>

- Настройки переключаются нажатием на значок.

ⓘ Не прикасайтесь к дисплею ногтями и другими острыми предметами.

⚠ Выполнению операций с сенсорным экраном могут помешать перчатки или защитная пленка экрана.

Предварительный просмотр объекта съемки (📷)

1. Нажмите на объект на дисплее.

- Будет отображаться мишень Аф.
- Для выбора размера рамки воспользуйтесь ползунком.



- Коснитесь **Off**, чтобы отключить отображение мишени Аф.

2. Используйте ползунок для настройки размера мишени Аф, а затем коснитесь значка 🔍 чтобы увеличить область, ограниченную рамкой.

- Для прокрутки отображаемой области увеличенного изображения перемещайте ее пальцем.

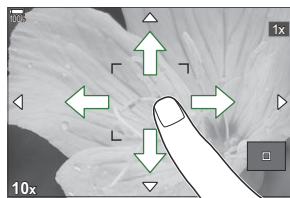

- Нажмите **Off**, чтобы отменить отображение увеличенного изображения.

⚠ Ситуации, когда управление с использованием сенсорного экрана недоступно, перечислены ниже.

- При использовании кнопок или дисков

👉 Сенсорное управление можно отключить. 👉 [«Отключение сенсорного управления \(Настройки тачскрина\)» \(P.430\)](#)

Обзор снимков (Обзор снимков)

 : **PASMB**  / **S&Q: PASM**

Снимки отображаются сразу после съемки. Благодаря этому пользователь может быстро посмотреть снимок. Пользователь может настроить продолжительность отображения снимков или полностью отключить обзор снимков.

Для завершения обзора снимков и возврата в режим съемки в любой момент нажмите кнопку спуска наполовину.

Auto 	Переключение в режим воспроизведения после съемки. Фотоснимки можно удалить и выполнить другие действия, доступные в режиме просмотра.
Откл.	Обзор снимков отключен. После съемки камера продолжает показывать объекты через объектив.
0.3 – 20 сек	Продолжительность демонстрации фотоснимков.

1. Нажмите кнопку **MENU** для отображения меню.

2. С помощью переднего диска выберите вкладку 1.

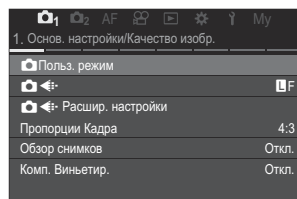

3. Выделите [**1. Основ. настройки/Качество изобр.**] с помощью кнопок   или заднего диска.

4. Выделите [**Обзор снимков**] с помощью кнопок   и нажмите **OK**.

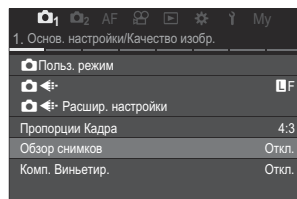

5. Измените настройки с помощью кнопок Δ ∇ \triangleleft \triangleright и нажмите **OK**.

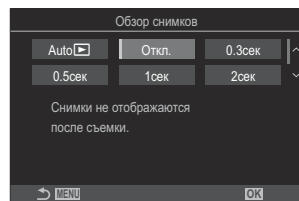

6. Нажмите кнопку **MENU** для выхода из меню.

Предоставление камере возможности выбирать диафрагму и выдержку (P: программная AE)



Камера выбирает оптимальные значения диафрагмы и выдержки в соответствии с яркостью объекта.

1. Поверните диск //S&Q в положение .
2. Поверните диск выбора режимов в положение **P**.

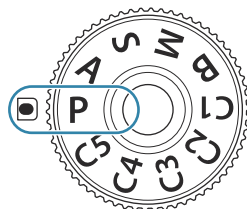



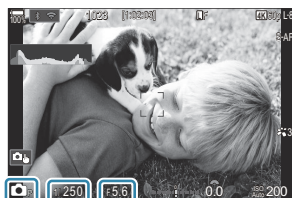

3. Выполните фокусирование и проверьте экран.
 - Передний и задний диск можно использовать для настройки следующих параметров.
Передний диск: Коррекция экспозиции (P.160)
Задний диск: Смещение программы (P.62)
 - Отображаются выбранные камерой выдержка и диафрагма.



- ① Режим съемки
- ② Выдержка
- ③ Диафрагма





Коррекцию экспозиции также можно настроить с помощью кнопки **Fn**. Для этого нажмите кнопку **Fn** и вращайте передний или задний диск.

4. Спустите затвор.

- ☞ Функции, выполняемые передним и задним дисками, можно настроить.  «Назначение функций переднему и заднему дискам ( Функции диска/ Функции диска)» (P.380)
- ☞ Для изменения функций переднего и заднего дисков, можно использовать переключатель **Fn**. Переключателю **Fn** также можно назначить другие функции.  «Настройка переключателя **Fn** (Настр. перекл. Fn)» (P.384)

Слишком темный или яркий объект



Если камере не удастся получить оптимальное значение экспозиции, отображаемые величины выдержки и диафрагмы будут мигать.

Дисплей	Проблема/решение
<p>Большая диафрагма (низкое f/-число)/длительная выдержка</p> 	<p>Слишком темный объект.</p> <ul style="list-style-type: none"> • Необходимо использовать вспышку.
<p>Маленькая диафрагма (большое f/-число)/короткая выдержка</p> 	<p>Объект является слишком ярким.</p> <ul style="list-style-type: none"> • Превышены предельные значения измерительной системы. Необходимо использовать сторонний нейтральный фильтр для уменьшения величины поступающего в камеру света. • Короткие значения выдержки, например 1/32000 с, доступны в режиме [] (беззвучный).  «Съемка без звукового сигнала затвора (Беззв. [] настройки)» (P.207), «Серийная съемка/съемка с автоспуском» (P.198)

- ☞ Если для параметра **[ISO]** не установлено значение **[Auto]**, оптимальную экспозицию можно получить путем изменения настройки.  «Изменение чувствительности ISO (ISO)» (P.174)
- ☞ Значение диафрагмы, отображаемое при мигании экрана, изменяется в зависимости от объектива и фокусного расстояния.



Смещение программы

Не прибегая к изменению экспозиции, можно настраивать различные сочетания диафрагмы и выдержки, выбираемые камерой автоматически. Данный режим называется смещением программы.

1. Вращайте задний диск, пока камера не отобразит необходимое сочетание диафрагмы и выдержки.
 - Когда смещение программы включено, отображаемое индикатором режима съемки значение изменяется с  на . Чтобы отключить смещение программы, вращайте задний диск в противоположном направлении до тех пор, пока не будет отображаться только значение .



① Смещение программы

☞ Также можно выбрать отображение результатов коррекции экспозиции или поддержку постоянной яркости для удобства просмотра.  «Изменение внешнего вида дисплея ( Режим LV)» (P.393)

Выбор значения диафрагмы (A: автоматическая экспозиция с приорит. диафр-мы)



В этом режиме можно настроить диафрагму (число f), и камера будет автоматически устанавливать выдержку для обеспечения оптимальной экспозиции в соответствии с яркостью объекта. Более низкие значения диафрагмы (большая диафрагма) снижают глубину области, находящуюся в фокусе (глубина поля), снижая резкость фона. Более высокие значения диафрагмы (меньшая диафрагма) увеличивают глубину области, находящейся в фокусе впереди и сзади объекта.

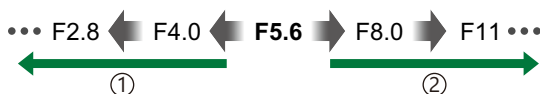

① **Более низкие значения диафрагмы...**

...уменьшают глубину поля и увеличивают размытость.

② **Более высокие значения диафрагмы...**

...увеличивают глубину поля.

1. Поверните диск /S&Q в положение .

2. Поверните диск выбора режимов в положение **A**.

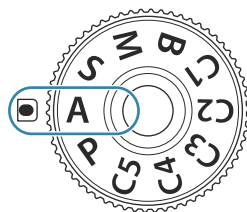

3. Настройка диафрагмы.

- Передний и задний диск можно использовать для настройки следующих параметров.

Передний диск: Коррекция экспозиции (P.160)

Задний диск: Диафрагма



① Диафрагма

- Выдержка, выбранная камерой автоматически, отображается на экране.

☞ Коррекцию экспозиции также можно настроить с помощью кнопки **Fn**. Для этого нажмите кнопку **Fn** и вращайте передний или задний диск.

4. Спустите затвор.

☞ Функции, выполняемые передним и задним дисками, можно настроить. 🖱️ «Назначение функций переднему и заднему дискам (📷 Функции диска/📷 Функции диска)» (P.380)

☞ Для изменения функций переднего и заднего дисков, можно использовать переключатель **Fn**.



Переключателю **Fn** также можно назначить другие функции. 🖱️ «Настройка переключателя **Fn** (Настр. перекл. Fn)» (P.384)



☞ Также можно выбрать отображение результатов коррекции экспозиции или поддержку постоянной яркости для удобства просмотра. 🖱️ «Изменение внешнего вида дисплея (📷 Режим LV)» (P.393)

☞ Можно зафиксировать выбранную величину диафрагмы и просмотреть глубину поля резкости. 🖱️ «Изменение функций кнопок (Настройки кнопок)» (P.363)

Слишком темный или яркий объект

Если камера не сможет подобрать оптимальную экспозицию, то отображаемое значение выдержки будет мигать.

Дисплей	Проблема/решение
Длительная выдержка 	Недостаточная экспозиция. <ul style="list-style-type: none">• Выберите более низкое значение диафрагмы.
Короткая выдержка 	Чрезмерная экспозиция. <ul style="list-style-type: none">• Выберите более высокое значение диафрагмы.• Если даже при более высоких значениях объект получается чрезмерно экспонированным, это означает, что были превышены возможности измерительной системы камеры. Необходимо использовать сторонний нейтральный фильтр для уменьшения величины поступающего в камеру света.• Короткие значения выдержки, например 1/32000 с, доступны в режиме [♥] (беззвучный).  «Съемка без звукового сигнала затвора (Беззв. [♥] настройки)» (P.207), «Серийная съемка/съемка с автоспуском» (P.198)

 Если для параметра **[ISO]** не установлено значение **[Auto]**, оптимальную экспозицию можно получить путем изменения настройки.  «Изменение чувствительности ISO (ISO)» (P.174)

Выбор значения выдержки (S: Приорит. Выдержки AE)



В этом режиме можно настроить выдержку, и камера будет автоматически подбирать диафрагму для оптимальной экспозиции в соответствии с яркостью объекта. Более короткая выдержка позволяет зафиксировать быстродвижущиеся объекты. Более длительная выдержка делает движущиеся объекты размытыми, придавая им динамический эффект с ощущением движения.

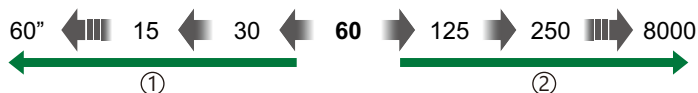

① Более длительная выдержка...

...позволяет получать динамичные снимки с ощущением движения.

② Более короткая выдержка...

...позволяет зафиксировать быстродвижущиеся объекты.

1. Поверните диск //S&Q в положение .

2. Поверните диск выбора режимов в положение **S**.

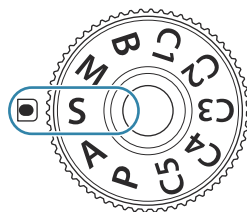

3. Выберите выдержку.

- Передний и задний диск можно использовать для настройки следующих параметров.
Передний диск: Коррекция экспозиции (P.160)
Задний диск: Выдержка
- Выдержку можно выбирать в пределах диапазона 1/8000–60 с.
- Короткие значения выдержки, например 1/32000 с, доступны в беззвучном режиме. «Съемка без звукового сигнала затвора (Беззв. [♥] настройки)» (P.207), «Серийная съемка/съемка с автоспуском» (P.198)

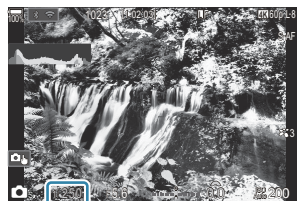

① Выдержка

- Значение диафрагмы, выбранное камерой автоматически, отображается на экране.



☞ Коррекцию экспозиции также можно настроить с помощью кнопки **Fn**. Для этого нажмите кнопку **Fn** и вращайте передний или задний диск.

4. Спустите затвор.

- ☞ Функции, выполняемые передним и задним дисками, можно настроить. ☞ «Назначение функций переднему и заднему дискам (📷 Функции диска/📷 Функции диска)» (P.380)
- ☞ Для изменения функций переднего и заднего дисков, можно использовать переключатель **Fn**. Переключателю **Fn** также можно назначить другие функции. ☞ «Настройка переключателя **Fn** (Настр. перекл. Fn)» (P.384)
- ☞ Также можно выбрать отображение результатов коррекции экспозиции или поддержку постоянной яркости для удобства просмотра. ☞ «Изменение внешнего вида дисплея (📷 Режим LV)» (P.393)
- ☞ Для достижения эффекта длинной выдержки в условиях яркой освещенности, когда другие способы недоступны, используйте фильтр Live ND. ☞ «Увеличение выдержки при ярком освещении (Съемка Live ND)» (P.265)
- ☞ В зависимости от выбранной выдержки можно заметить резкие полосы при переходе тонов, что вызвано мерцанием флуоресцентных или светодиодных источников света. Камеру можно настроить для снижения эффекта от мерцания в режиме Live View или после получения снимков. ☞ «Подавление мерцания на фотографиях (Подавление мерцания)» (P.212), «Уменьшение мерцания при светодиодном освещении (📷 Скан. мерцания/📷 Скан. мерцания)» (P.165)

Слишком темный или яркий объект

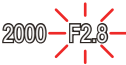
Если камере не удастся подобрать оптимальную экспозицию, отображаемое значение диафрагмы будет мигать.

Дисплей	Проблема/решение
Низкое значение диафрагмы 	Недостаточная экспозиция. <ul style="list-style-type: none">• Выберите более длительную выдержку.
Высокое значение диафрагмы 	Чрезмерная экспозиция. <ul style="list-style-type: none">• Выберите более короткую выдержку. Короткие значения выдержки, например 1/32000 с, доступны в беззвучном режиме.• Если при коротких выдержках экспозиция для объекта будет все равно чрезмерной, это означает, что превышены предельные возможности измерительной системы камеры. Необходимо использовать сторонний нейтральный фильтр для уменьшения величины поступающего в камеру света.

🔗 Если для параметра **[ISO]** не установлено значение **[Auto]**, оптимальную экспозицию можно получить путем изменения настройки. 🖱️ «Изменение чувствительности ISO (ISO)» (P.174)

🔗 Значение диафрагмы, отображаемое при мигании экрана, изменяется в зависимости от объектива и фокусного расстояния.

Выбор диафрагмы и выдержки (M: ручная экспозиция)

: PASM B /S&Q: PASM

В этом режиме можно настроить диафрагму и выдержку. Настройки можно изменять в соответствии с целями съемки, например, сочетая короткие выдержки с небольшими диафрагмами (высокие f -числа) для увеличения глубины поля.

1. Поверните диск //S&Q в положение .

2. Поверните диск выбора режимов в положение **M**.

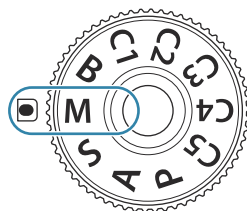

3. Настройте диафрагму и выдержку.



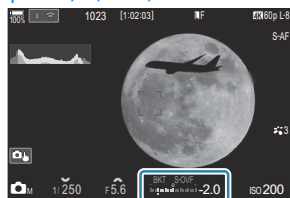



- Передний и задний диск можно использовать для настройки следующих параметров.
Передний диск: Диафрагма
Задний диск: Выдержка
- Выдержку можно выбирать в пределах диапазона 1/8000–60 с.
- Короткие значения выдержки, например 1/32000 с, доступны в беззвучном режиме.
 «Съемка без звукового сигнала затвора (Беззв. [♥] настройки)» (P.207)
- На экране отображается разность между экспозицией, полученной на основе выбранных значений диафрагмы и выдержки, и оптимальной экспозицией, полученной камерой путем замера. Экран будет мигать, если эта разность выйдет за пределы диапазона ± 3 EV.



① Разница с оптимальной экспозицией





- Если параметру **[ISO]** задано значение **[Auto]**, чувствительность ISO автоматически подбирается для получения оптимальной экспозиции при выбранных настройках экспозиции. По умолчанию параметр **[ISO]** имеет значение **[Auto]**.  «Изменение чувствительности ISO (ISO)» (P.174)

4. Спустите затвор.

-  Функции, выполняемые передним и задним дисками, можно настроить.  «Назначение функций переднему и заднему дискам ( Функции диска/ Функции диска)» (P.380)
-  Для изменения функций переднего и заднего дисков, можно использовать переключатель **Fn**. Переключателю **Fn** также можно назначить другие функции.  «Настройка переключателя **Fn** (Настр. перекл. Fn)» (P.384)
-  Также можно выбрать отображение результатов коррекции экспозиции или поддержку постоянной яркости для удобства просмотра.  «Изменение внешнего вида дисплея ( Режим LV)» (P.393)
-  В зависимости от выбранной выдержки можно заметить резкие полосы при переходе тонов, что вызвано мерцанием флуоресцентных или светодиодных источников света. Камеру можно настроить для снижения эффекта от мерцания в режиме Live View или после получения снимков.  «Подавление мерцания на фотографиях (Подавление мерцания)» (P.212), «Уменьшение мерцания при светодиодном освещении ( Скан. мерцания/ Скан. мерцания)» (P.165)

Слишком темный или яркий объект

Если камере не удастся получить оптимальное значение экспозиции при заданном для параметра **[ISO]** значении **[Auto]**, отображаемая на экране чувствительность ISO будет мигать.

Дисплей	Проблема/решение
	<p>Чрезмерная экспозиция.</p> <ul style="list-style-type: none">• Выберите более высокое значение диафрагмы или более короткую выдержку.
	<p>Недостаточная экспозиция.</p> <ul style="list-style-type: none">• Выберите более низкое значение диафрагмы или более длительную выдержку.• Если предупреждение не пропадает с экрана, выберите более высокое значение для чувствительности ISO.  «Изменение чувствительности ISO (ISO)» (P.174), «Настройка диапазона значений чувствительности ISO для режима [Auto]» ( ISO-A Верх./По умол./ M ISO-A верх/по умолч)» (P.177)

Использование коррекции экспозиции в режиме М

В режиме **М** коррекция экспозиции доступна, если для параметра **[ISO]** задано значение **[Auto]**. Так как коррекция экспозиции выполняется настройкой чувствительности ISO, диафрагма и выдержка не подвергаются изменениям.  «Изменение чувствительности ISO (ISO)» (P.174), «Настройка диапазона значений чувствительности ISO для режима [Auto] (ISO-A Верх./По умол./ISO-A верх/по умолч)» (P.177)

1. Удерживайте нажатой кнопку **Fn** и вращайте передний или задний диск.

- Коррекция экспозиции прибавляется к величине разности экспозиции, отображаемой на экране.



- ① Разница между заданным значением экспозиции и добавленным значением коррекции экспозиции
- ② Значение коррекции экспозиции

Длинные экспозиции (B: BULB/TIME)



Выбор данного режима позволяет оставлять затвор открытым для длинной экспозиции. Возможен предварительный просмотр снимка в режиме визирования по экрану и конечной величины экспозиции при получении удовлетворительного результата. Использовать длинные экспозиции рекомендуется в случае необходимости, например при фотосъемке ночных видов или фейерверков.

⚠ Во время съемки с длинной экспозицией рекомендуется тщательно фиксировать камеру на треноге.

Съемка в режимах «Bulb» и «Live Bulb»

Затвор остается открытым, пока нажата кнопка спуска затвора. Экспозиция заканчивается в момент отпущения этой кнопки.

- Чем дольше затвор остается открытым, тем больше световой поток, поступающий в камеру.
- При выборе фотосъемки в режиме «Live BULB» можно просматривать результаты на дисплее в режиме реального времени и прекращать экспозицию в нужный момент.

Съемка в режимах «Time» и «Live Time»

Началом экспозиции является момент полного нажатия кнопки спуска затвора. Для окончания экспозиции необходимо снова полностью нажать кнопку спуска затвора.

- Чем дольше затвор остается открытым, тем больше световой поток, поступающий в камеру.
- При выборе фотосъемки в режиме «Live TIME» можно просматривать результаты на дисплее в режиме реального времени и прекращать экспозицию в нужный момент.

1. Поверните диск //S&Q в положение .

2. Поверните диск выбора режимов в положение **B**.

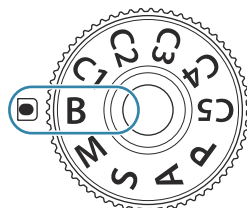

3. Выберите **[Bulb]** (ручная выдержка) или **[Time]** (выдержка по времени).

- По умолчанию этот выбор можно сделать с помощью заднего диска.

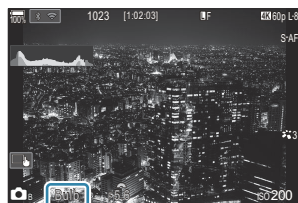
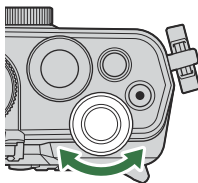

- ① Съемка в режиме BULB или TIME

4. Нажмите кнопку **MENU**.

- Появится запрос на выбор интервала обновления предварительного просмотра.

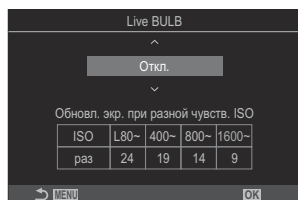

5. Выберите необходимый интервал кнопками Δ ∇ .

6. Для сохранения изменений нажмите кнопку **OK**.

- При этом отобразятся соответствующие меню.

7. Несколько раз нажмите кнопку **MENU** для выхода из меню.

- Если установленное значение параметра отличается от **[Откл.]**, то на экране будут отображаться настройки **[Live Bulb]** или **[Live Time]**.



8. Настройка диафрагмы.

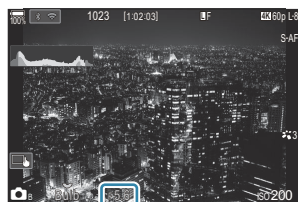



- По умолчанию диафрагму можно настроить с помощью переднего диска.



- ① Диафрагма

9. Спустите затвор.

- В режимах BULB и Live BULB удерживайте кнопку затвора нажатой. Экспозиция прекращается, если кнопка отпущена.
- В режимах TIME и Live TIME нажмите кнопку затвора полностью один раз, чтобы начать экспозицию, и еще раз — чтобы завершить экспозицию.
- Во время съемки в режиме Live TIME можно обновить репетир, нажав кнопку затвора наполовину.
- Экспозиция автоматически прекращается при достижении времени, заданного параметром **[Таймер BULB/TIME]**.  «Настройка BULB/TIME/COMP (Настройки BULB/TIME/COMP)» (P.295)
- **[Подавление шума]** применяется после съемки. На экране камеры отображается время, остающееся до завершения процесса. Можно выбрать условия применения функции **[Подавление шума]**.  «Параметры подавления шума при длинной экспозиции (Подавление шума)» (P.182)

- ① Имеются некоторые ограничения по выбору параметров чувствительности ISO.
- ① Режим «BULB» используется при фотосъемке вместо режима «Live BULB», когда применяется мультиэкспозиция, коррекция трапецеидальных искривлений или коррекция эффекта «рыбий глаз».
- ① Режим «TIME» используется при фотосъемке вместо режима «Live TIME», когда применяется мультиэкспозиция, коррекция трапецеидальных искривлений или коррекция эффекта «рыбий глаз».
- ① Во время съемки возможности настройки следующих функций ограничены.
 - Серийная съемка, съемка с автоспуском, замедленная съемка, брекетинг с автоматической экспозицией, брекетинг со вспышкой, брекетинг фокусировки, наложение фокуса и т. д.
- ① В зависимости от настроек камеры, температуры и ситуации, на экране может быть замечен шум или яркие пятна. Такие эффекты могут появляться на снимках даже при включении параметра **[Подавление шума]**.  «Параметры подавления шума при длинной экспозиции (Подавление шума)» (P.182)
- 👉 Режим «AF Звезд. небо» можно использовать для съемки ночного неба.  «Выбор режима фокусировки (📷Реж.Автофок./📷Реж.Автофок.)» (P.105), «Изменение настройки «AF Звезд. небо» (Настр. AF Звезд. небо)» (P.126)
- 👉 Во время съемки в режимах BULB/TIME яркость экрана можно настраивать.  «Настройка BULB/TIME/COMP (Настройки BULB/TIME/COMP)» (P.295)
- 👉 В режиме **B** (BULB) фокусирование можно настраивать вручную во время выполнения экспозиции. Во время съемки можно использовать такие приемы, как расфокусирование в ходе экспозиции или фокусирование в конце процесса экспозиции.  «Настройка BULB/TIME/COMP (Настройки BULB/TIME/COMP)» (P.295)

Шум

При съемке с длинной выдержкой на экране может появиться шум. Данное явление возникает при повышении температуры в матрице или в ее внутренней цепи управления, что приводит к возникновению тока в тех участках матрицы, на которые обычно не воздействует свет. Это также может происходить при съемке с высоким значением параметра ISO в условиях с высокой температурой. Для снижения уровня шума камера задействует функцию подавления шума.  [«Параметры подавления шума при длинной экспозиции \(Подавление шума\)» \(P.182\)](#)

Световое смешивание (В: Съемка коллажей в реальном времени)

: PASM B /S&Q: PASM

Выбор данного режима позволяет оставлять затвор открытым для длинной экспозиции. На снимках можно наблюдать световые следы от фейерверка и снимать их без изменения экспозиции фона. Камера объединяет несколько снимков и сохраняет их в виде одного снимка.

① Во время съемки коллажей в реальном времени рекомендуется тщательно фиксировать камеру на треноге.

1. Поверните диск //S&Q в положение .

2. Поверните диск выбора режимов в положение **В**.

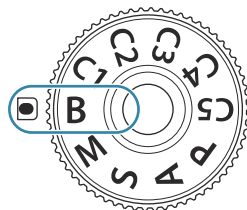

3. Выберите **[Live Comp]**.

- По умолчанию этот выбор можно сделать с помощью заднего диска.

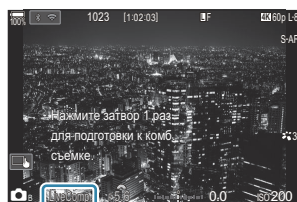
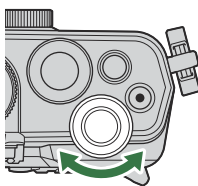

① Съемка коллажей в реальном времени

4. Нажмите кнопку **MENU**.

- Отобразится меню **[Настройки комб.съемки]**.

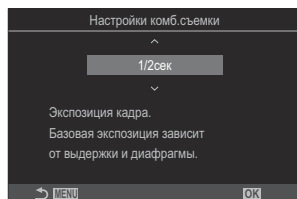

5. Выберите время экспозиции кнопками Δ ∇ .
 - Время экспозиции следует выбирать в диапазоне от 1/2 с до 60 с.
6. Для сохранения изменений нажмите кнопку **OK**.
 - При этом отобразятся соответствующие меню.
7. Несколько раз нажмите кнопку **MENU** для выхода из меню.
8. Настройка диафрагмы.
 - По умолчанию диафрагму можно настроить с помощью переднего диска.
9. Нажмите кнопку спуска полностью, чтобы подготовить камеру.
 - Готовность камеры подтверждает сообщение на экране: **[Готово к комб. съемке]**.



10. Чтобы начать съемку, нажмите кнопку спуска затвора.
 - Начнется съемка коллажей в реальном времени. Экран будет обновляться после каждой экспозиции.
11. Чтобы остановить съемку, нажмите кнопку спуска затвора еще раз.
 - Съемка прекращается автоматически по истечении времени, указанного в параметре **[Таймер Live Composite]**. Настройку можно изменить.  «Настройка BULB/TIME/COMP (Настройки BULB/TIME/COMP)» (P.295)
 - Максимальное время записи зависит от уровня заряда аккумулятора и условий съемки.

 Имеются некоторые ограничения по выбору параметров чувствительности ISO.

 Следующие функции нельзя использовать:

- серийная съемка, автоспуск, интервальная съемка по таймеру, автоматический брекетинг экспозиции, брекетинг со вспышкой, брекетинг фокусировки, съемка HDR, съемка в супер-ND, наложение фокуса, мультиэкспозиция, коррекц.трапец.искр., съемка Live ND, съемка Live GND и корр. «рыбий глаз».



- ☞ Режим «AF Звезд. небо» можно использовать для съемки ночного неба. ☞ «Выбор режима фокусировки (📷Реж.Автофок./📷Реж.Автофок.)» (P.105), «Изменение настройки «AF Звезд. небо» (Настр. AF Звезд. небо)» (P.126)
- ☞ Во время съемки коллажей в реальном времени яркость экрана можно настраивать. ☞ «Настройка BULB/TIME/COMP (Настройки BULB/TIME/COMP)» (P.295)
- ☞ Время каждой экспозиции во время съемки коллажей в реальном времени можно задать заранее с помощью меню. ☞ «Настройка BULB/TIME/COMP (Настройки BULB/TIME/COMP)» (P.295)

Запись видеороликов

- ⓘ При записи видеороликов следует использовать SD-карты памяти со скоростью, соответствующей SD классу 10 или выше.
- ⓘ Карты памяти UHS-II или UHS-I со скоростью записи, соответствующей UHS классу 3 или выше, необходимы, если:
 - [4К] или [С4К] выбрано для параметра «Разрешение видео», [А-І] (ALL-Intra) выбрано для параметра «Компенсация движения» или значение частоты кадров сенсора [100fps] или более высокое выбрано для **S&Q**
- ⓘ В случае непрерывной длительной эксплуатации камеры возможно повышение температуры сенсора и появление «шума» и цветных разводов на изображениях. В таком случае необходимо выключить камеру и дать ей остыть. Шум и цветные разводы особенно часто появляются при высоких значениях чувствительности ISO. В случае дальнейшего увеличения температуры камера выключится автоматически.
- ⓘ В случае использования объектива системы стандарта Four Thirds при записи видеоролика автофокусировка будет недоступна.
- ⓘ Во время записи видеоролика могут быть записаны звуки, сопровождающие работу камеры.
- ⓘ При использовании камеры с КМОП-матрицей движущиеся объекты могут искажаться из-за явления «сдвигаемого затвора». Это физическое явление, которое проявляется в искажении изображения при съемке быстро движущегося объекта или при дрожании камеры. Оно становится особенно заметным при съемке с большим фокусным расстоянием.
- ⓘ Если используется карта SDXC, можно записывать видеоролики длительностью до 3 часов. Видеоролики продолжительностью более 3 часов записываются в виде нескольких файлов (в зависимости от условий съемки камера может начать запись в новый файл до достижения лимита 3 часа).
- ⓘ При использовании карты SD/SDHC видеоролики размером более 4 Гб записываются в виде нескольких файлов (в зависимости от условий съемки камера может начать запись в новый файл до достижения лимита 4 Гб).
- 👉 Разделенные файлы можно воспроизводить как один видеоролик. 🖱️ [«Просмотр отдельных видеороликов» \(P.325\)](#)
- 👉 При съемке видео в портретной ориентации информация записывается также в портретной ориентации. На компьютере или смартфоне видеоролик будет воспроизводиться в той же ориентации, в которой выполнялась его съемка.

Запись видеороликов в режиме /S&Q

: **PASMB** /S&Q: **PASM**

Поверните диск /S&Q в положение  для записи видеороликов при нормальной скорости воспроизведения. Если установить диск в положение **S&Q**, замедленную/ускоренную запись видеороликов можно выполнять при частоте кадров сенсора отличной от частоты кадров воспроизведения. Видеоролики можно записывать с применением эффектов, доступных в режимах **P**, **A**, **S** и **M**.

ⓘ В режиме **S&Q** запись звука не выполняется.

1. Поверните диск /S&Q в положение  или **S&Q**.

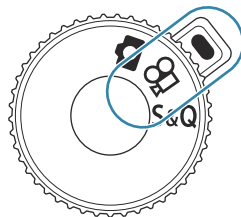

2. Поверните передний диск в положение необходимого режима.

P	Оптимальное раскрытие диафрагмы настраивается автоматически в соответствии с яркостью объекта съемки. Используйте передний или задний диск для регулировки степени коррекции экспозиции.
A	При настройке значения диафрагмы изменяется изображение заднего плана. Используйте передний диск для регулировки степени коррекции экспозиции, а задний — для регулировки диафрагмы.
S	Выдержка влияет на то, как будет выглядеть объект. Используйте передний диск для регулировки степени корректировки экспозиции, а задний — для регулировки значения выдержки. Выдержку можно установить в диапазоне от 1/24 с до 1/32000 с.





Настройте диафрагму и выдержку, как нужно.



Используйте передний диск для выбора значения диафрагмы, а задний — для выбора выдержки.

M

- Выдержку можно выбирать в пределах диапазона 1/24–32000 с.
- На экране отображается разность между экспозицией, полученной на основе выбранных значений диафрагмы и выдержки, и оптимальной экспозицией, полученной камерой путем замера. Экран будет мигать, если эта разность выйдет за пределы диапазона ± 3 EV.
- Активируется опция, выбранная для [\[ISO-A верх/по умолч\] \(P.177\)](#).

👉 Нижний предел выдержки меняется в соответствии с частотой кадров для режима записи видеоролика.

👉 Настройки диафрагмы и выдержки имеют разные значения в режиме фотосъемки (режим ) и режиме видеосъемки (режимы /S&Q). Настройка коррекции экспозиции имеет одно и то же значение в режиме фотосъемки (режим ) и режиме видеосъемки (режимы /S&Q). Это значение можно изменить в настройках.

👉 «Выбор элементов для отдельной настройки для фото- и видеосъемки (/ Отдельные настройки)» (P.307)

3. Нажмите кнопку , чтобы начать запись.

- Звуковой сигнал будет отключен при фокусировке камеры в режиме /S&Q.
- Видеозапись будет отображаться на экране.
- Записываемый видеоролик отображается в видоискателе, где его можно посмотреть.
- Во время записи видео отображается красная рамка (P.318).
- Индикатор записи горит во время записи видеороликов (P.319).
- Область фокусировки можно изменять, касаясь экрана во время записи.
- Экспозицию и уровень записи звука можно настраивать во время записи.
- На экране камеры будет отображаться отсчет времени с начала записи.

👉 Запись видеороликов можно также начать нажатием кнопки затвора. 👉 «Запись видеоролика нажатием кнопки затвора ( Функция затвора)» (P.379)

4. Чтобы закончить запись, нажмите кнопку еще раз.

🕒 Когда для параметра **[Реж.Автофок.]** установлено значение **[MF]** или **[PreMF]** в режиме **M**, выдержку более 1/24 можно установить путем уменьшения частоты кадров, однако при этом может снизиться чувствительность кнопок камеры.

Запись видеороликов в режимах фотосъемки

: PASMВ /S&Q: PASM

Видеоролики можно записывать в режиме программной АЕ, даже если диск //S&Q находится в положении .

- ⓘ Мишень АФ принимает форму, выбранную для режима /S&Q (P.81). Поверните диск //S&Q в положение или S&Q и заранее задайте форму рамки АФ на экране выбора мишени АФ (P.112).
- ⓘ Запись видеороликов осуществляется с применением настройки качества, заданной в режиме качества .

1. Нажмите кнопку , чтобы начать запись.

- Во время записи видеоролика отображается надпись «●REC», время записи и красная рамка (P.318).



① Время записи

- Записываемый видеоролик отображается в видеискателе, где его можно посмотреть.
- Положение области фокусировки можно изменять, касаясь экрана во время записи.

2. Чтобы закончить запись, нажмите кнопку еще раз.

- По завершении записи надпись «●REC», время записи и красная рамка больше не отображаются на экране (P.318).

- ⓘ В перечисленных ниже случаях запись видеороликов невозможна даже при нажатии кнопки REC.
 - В режиме мультиэкспозиции, при нажатии наполовину кнопки затвора, при серийной съемке, при замедленной съемке, при коррекции трапецеидального искривления или искажений типа «рыбий глаз» или при съемке в режимах Live ND или Live GND.

Сенсорные элементы управления (элементы управления беззвучным режимом)

📷: PASM B 📷/S&Q: PASM





Эта функция позволяет не записывать звуки, издаваемые камерой в процессе съемки. Коснувшись параметра, коснитесь появившейся на экране стрелки и выберите значение.



- 1 **Электрон. зум:** Позволяет активировать зум-объективы с электроприводом.
 - 2 **Громкость наушников:** Настройте громкость во время использования наушников.
 - 3 **Уровень записи звука:** Выберите уровень записи.
 - 4 **Выдержка:** Регулировка выдержки, когда диск выбора режимов повернут в положение **S** (Приорит. Выдержки AE) или **M** (ручной) в режиме 📷/S&Q (P.81).
 - 5 **Значение диафрагмы:** Регулировка значения диафрагмы, когда диск выбора режимов повернут в положение **A** (приорит. диафр-мы AE) или **M** в режиме 📷/S&Q (P.81).
 - 6 **Комп. экспозиции:** Настройка компенсации экспозиции. Если диск выбора режимов повернут в положение **M** в режиме 📷/S&Q (P.81), коррекция экспозиции возможна, когда значение **[Auto]** выбрано для параметра **[ISO]** (P.174).
 - 7 **ISO:** Настройка **[ISO]** (P.174).
- 🔔 Элементы управления беззвучным режимом недоступны при записи видеороликов в режиме **S&Q** со значением частоты кадров сенсора **[100fps]** или более высоким.
- 📷 Камеру можно настроить так, чтобы во время фотосъемки с помощью сенсорной панели можно было использовать элементы управления беззвучным режимом. 📷 [Беззв. Работа] (P.401)

Сохранение пользовательских настроек для диска выбора режимов (пользовательские режимы C1, C2, C3, C4 и C5)

Часто используемые настройки и режимы съемки можно сохранить в качестве пользовательского режима и загружать в любой момент путем вращения диска выбора режимов. Сохраненные настройки также можно загружать из меню. Названия пользовательских режимов можно зарегистрировать для различения сохраненных настроек пользовательских режимов (P.90).

- Пользовательские режимы можно регистрировать отдельно для фотосъемки (режим ) и видеосъемки (режим ) S&Q).
- Сохраняйте настройки в положениях с **C1** по **C5**.
- По умолчанию настройки для режима цвета **[OM-Cinema1]** сохранены в пользовательском режиме  **C1**, а для режима цвета **[OM-Cinema2]** — в пользовательском режиме  **C2**, соответственно.



Сохранение настроек (Назначить)

: **PASMB** : **PASM**

1. Настройте параметры камеры для регистрации.
 - Информацию о настройках, которые можно сохранить, см. в разделе «Настройки по умолчанию» (P.520).

2. Нажмите кнопку **MENU** для отображения меню.

3. С помощью переднего диска выберите необходимую вкладку.

- Для регистрации параметров фотосъемки: вкладку  1
- Для регистрации параметров видеосъемки: вкладку 

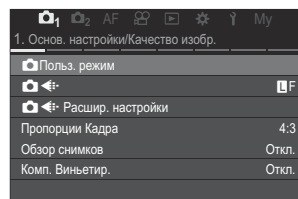

4. Выделите **[1. Основ. настройки/Качество изобр.]** с помощью кнопок   или заднего диска.

5. Выделите элемент при помощи кнопок Δ ∇ и нажмите кнопку **OK**.

- Для регистрации параметров фотосъемки: [**Камера** Польз. режим]
- Для регистрации параметров видеосъемки: [**Видео** Польз. режим]

6. Выберите нужный пользовательский режим ([C1] – [C5]) с помощью кнопок Δ ∇ и нажмите кнопку **OK**.

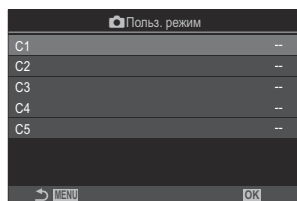

- Отобразится меню выбранного пользовательского режима.

7. Выделите [**Назначить**] с помощью кнопок Δ ∇ и нажмите кнопку **OK**.

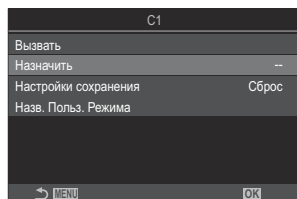

8. Выделите [**Установка**] с помощью кнопок Δ ∇ и нажмите кнопку **OK**.

- Любые имеющиеся настройки будут переписаны.
- Чтобы восстановить для выбранного пользовательского режима настройки, принятые по умолчанию, выделите опцию [**Сброс**] и нажмите **OK**.

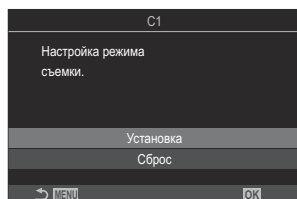

9. Нажмите кнопку **MENU** для выхода из меню.

🔗 Пользовательские режимы могут обновляться автоматически при внесении изменений в настройки (C1, C2, C3, C4, C5) во время съемки. 🖱️ «Сохранение изменений настроек в пользовательском режиме» (P.89)

Использование пользовательских режимов (C1/C2/C3/C4/C5)

Чтобы загрузить все сохраненные настройки, включая режим съемки:

Вызов настроек с помощью диска выбора режимов

1. Поверните диск //S&Q в положение для применения пользовательского режима для фотосъемки или в положение /S&Q для применения пользовательского режима для видеосъемки.

2. Поверните диск выбора режимов для выбора нужного пользовательского режима (C1, C2, C3, C4 или C5).

- Камера активирует пользовательский режим.

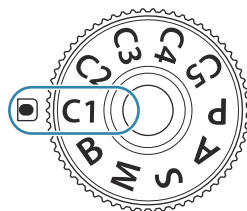

- Если задано название пользовательского режима (P90), оно будет отображено на экране.





① Название пользовательского режима

По умолчанию изменения, внесенные после вызова, не применяются к сохраненным настройкам. Сохраненные настройки восстанавливаются при следующем выборе пользовательского режима с помощью диска выбора режимов.

Вызов сохраненных настроек





Можно вызывать настройки, сохраненные в пользовательских режимах с [C1] по [C5].

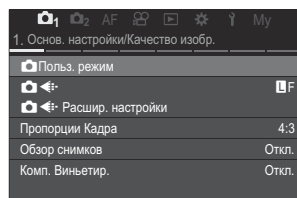

1. Поверните диск //S&Q в положение желаемого режима.

2. Нажмите кнопку **MENU** для отображения меню.
3. С помощью переднего диска выберите необходимую вкладку.
 - Для вызова настроек фотосъемки: вкладку 
 - Для вызова настроек видеосъемки: вкладку 



4. Выделите [1. Основ. настройки/Качество изобр.] с помощью кнопок  или заднего диска.



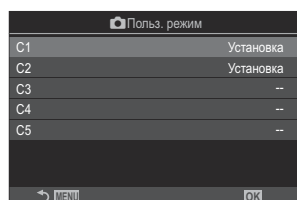

5. Выделите элемент при помощи кнопок   и нажмите кнопку **OK**.
 - Для вызова настроек фотосъемки: [ **Польз. режим**]
 - Для вызова настроек видеосъемки: [ **Польз. режим**]

6. Выберите нужный пользовательский режим ([C1] – [C5]) с помощью кнопок   и нажмите кнопку **OK**.



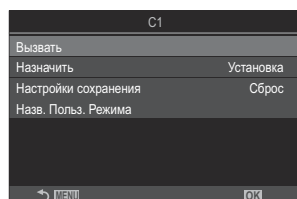



7. Выделите [**Вызвать**] с помощью кнопок   и нажмите кнопку **OK**.

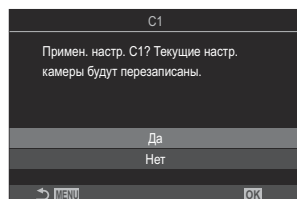

8. Выделите [**Да**] с помощью кнопок   и нажмите кнопку **OK**.















9. Нажмите кнопку **MENU** для выхода из меню.

- ☞ При вызове настройки, когда диск выбора режимов установлен в положение **C1, C2, C3, C4** или **C5**, режим съемки также изменяется на сохраненный режим. Зарегистрированное название пользовательского режима отображаться не будет.
- ☞ Настройки, вызываемые нажатием кнопки, которой назначен один из режимов **[C1] – [C5]** (Пользов. режим C1–5) в [ **Функция Кнопки**] (P.363) или [ **Функция Кнопки**] (P.363), не применяются после того, как произошло одно из следующих событий:
- отключение камеры;
 - поворот диска //S&Q в другое положение;
 - перевод диска выбора режимов в другое положение;
 - нажатие кнопки **MENU** во время съемки;
 - выполнен сброс;
 - сохранение или вызов пользовательских настроек.

Сохранение изменений настроек в пользовательском режиме







В пользовательском режиме изменения настроек можно сохранять. Изменения настроек сохраняются даже при вращении диска выбора режимов. Пользовательские режимы можно использовать таким же образом, как и режимы **P, A, S, M** и **B**.

1. Поверните диск //S&Q в положение режима съемки, который необходимо сохранить.
2. Нажмите кнопку **MENU** для отображения меню.
3. С помощью переднего диска выберите необходимую вкладку.
 - Для сохранения измененных настроек фотосъемки: вкладку 1
 - Для сохранения измененных настроек видеосъемки: вкладку 
4. Выделите **[1. Основ. настройки/Качество изобр.]** с помощью кнопок   или заднего диска.
5. Выделите элемент при помощи кнопок   и нажмите кнопку **OK**.
 - Для сохранения измененных настроек фотосъемки: [ **Польз. режим**]
 - Для сохранения измененных настроек видеосъемки: [ **Польз. режим**]
6. Выберите нужный пользовательский режим (**[C1] – [C5]**) с помощью кнопок   и нажмите кнопку **OK**.

7. Выделите **[Настройки сохранения]** с помощью кнопок $\Delta \nabla$ и нажмите кнопку **OK**.
8. Выделите **[Удержание]** с помощью кнопок $\triangleleft \triangleright$ и нажмите кнопку **OK**.
9. Нажмите кнопку **MENU** для выхода из меню.

Настройка названий пользовательских режимов (Назв. Польз. Режима)

Можно задать названия пользовательских режимов.

1. Поверните диск //S&Q в положение желаемого режима съемки.
2. Нажмите кнопку **MENU** для отображения меню.
3. С помощью переднего диска выберите необходимую вкладку.
 - Чтобы задать названия для режимов фотосъемки: вкладку 1
 - Чтобы задать названия для режимов видеосъемки: вкладку 
4. Выделите **[1. Основ. настройки/Качество изобр.]** с помощью кнопок $\triangleleft \triangleright$ или заднего диска.
5. Выделите элемент при помощи кнопок $\Delta \nabla$ и нажмите кнопку **OK**.
 - Чтобы задать названия для режимов фотосъемки: **[ Польз. режим]**
 - Чтобы задать названия для режимов видеосъемки: **[ Польз. режим]**
6. Выберите нужный пользовательский режим (**[C1] – [C5]**) с помощью кнопок $\Delta \nabla$ и нажмите кнопку **OK**.
7. Выделите **[Назв. Польз. Режима]** с помощью кнопок $\Delta \nabla$ и нажмите кнопку **OK**.
8. Введите название.

Ввод символов

1. Для переключения между прописными и строчными буквами, а также символами используйте кнопку **INFO**.
2. Выделите символ с помощью кнопок Δ ∇ \triangleleft \triangleright и нажмите кнопку **OK** для ввода символа.
 - Выбранный символ появится в поле для ввода (a).
 - Чтобы удалить символ, нажмите кнопку ✕ .
3. Чтобы удалить символ в поле для ввода символов (a), перемещайте курсор с помощью переднего и заднего дисков.
 - Выберите символ и нажмите кнопку ✕ , чтобы удалить его.
4. Завершив ввод, выберите **[End]** и нажмите кнопку **OK**.

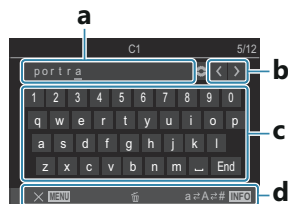

- a Поле для ввода символов
b Клавиши перемещения курсора
c Клавиатура
d Руководство по эксплуатации

☞ Для ввода символов и работы с областями a – d также можно использовать сенсорное управление.

- ⓘ Если название пользовательского режима по умолчанию было изменено, выделите **[Назначить]** \rightarrow **[Сброс]** и нажмите кнопку **OK** — отобразится экран с запросом на удаление названия пользовательского режима. Выделите **[Удалить]**, чтобы удалить название пользовательского режима и вернуть название по умолчанию. Выделите **[Сохранить]**, чтобы сохранить название пользовательского режима.

Настройки съемки

Как изменить настройки съемки

Камера предоставляет множество функций для фотосъемки. В зависимости от частоты использования, к настройкам можно получать доступ посредством кнопок, значков на дисплее или меню, которое позволяет выполнить подробную настройку.

Метод	Описание
Кнопки прямого доступа	Обеспечивается прямой доступ к настройкам посредством кнопок, перечисленных далее. Часто используемые функции назначаются кнопкам для быстрого доступа к ним при фотосъемке с помощью видоискателя (P93).
Панель управления LV super/ Панель управления Super	Позволяет выбирать из списка настроек, отображающих текущее состояние камеры. Можно также просто просматривать текущие настройки камеры (P95).
Меню	Кроме опции съемки и воспроизведения, меню содержат опции, которые позволяют пользователю настраивать управление и экран камеры, а также саму камеру (P101).

Кнопки прямого доступа



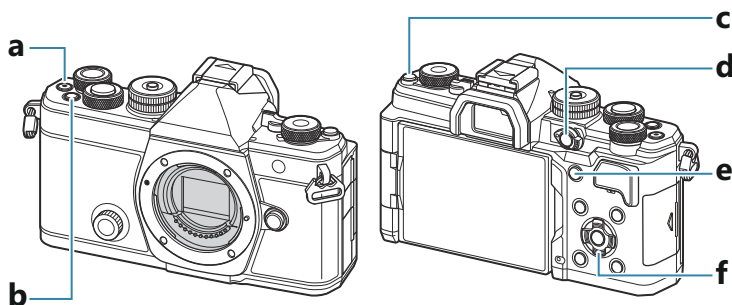

Функции и кнопки прямого доступа

Часто используемые для фотосъемки функции назначаются кнопкам. Они называются «кнопками прямого доступа». Им назначаются настройки, которые часто изменяются в зависимости от объекта съемки.

Кнопки, которым можно назначить функции, перечислены ниже.









Кнопки прямого доступа во время фотосъемки

Кнопка прямого доступа	Назначенная функция
a Кнопка 	Запись видеороликов (P.80)
b Кнопка Fn	Коррекция экспозиции (P.160)
c Кнопка  (LV)	Выбор варианта отображения (монитор/видоискатель) (P.47)
d Кнопка CP	Вычислительные режимы (P.377)
e Кнопка AF-ON	AF-ON (P.123, P.124)
f Кнопки со стрелками ()	 (Выбор мишени АФ) (P.111)

☞ Каждой кнопке можно назначить разные функции. 🖱️ «Изменение функций кнопок (Настройки кнопок)» (P.363)

Кнопки прямого доступа во время записи видео/S&Q

Кнопка прямого доступа		Назначенная функция
a	Кнопка 	Запись видеороликов (P.80)
b	Кнопка Fn	Коррекция экспозиции (P.160)
c	Кнопка  (LV)	[Автоперекл. ЭВИ] (P.433), нажать и удерживать кнопку
d	Кнопка CP	Фиксация АЕ (P.168)
e	Кнопка AF-ON	AF-ON (P.123, P.124)
f	Кнопки со стрелками (  	 (Выбор мишени Аф) (P.111)



☞ Каждой кнопке можно назначить разные функции. 🖱️ «Изменение функций кнопок (Настройки кнопок)» (P.363)

Информацию о функциях каждой кнопки прямого доступа см. на странице с описанием каждой функции.

Панель управления Super/LV super

Включение панели управления Super/ LV Super

В панели управления super/LV super находятся параметры съемки и их текущие значения. Панель управления super следует использовать при компоновке кадров в видоискателе, а панель управления LV super — при компоновке кадров в мониторе (live view).

- В режиме  нажмите кнопку  для переключения между съемкой с помощью видоискателя и съемкой в режиме Live view.

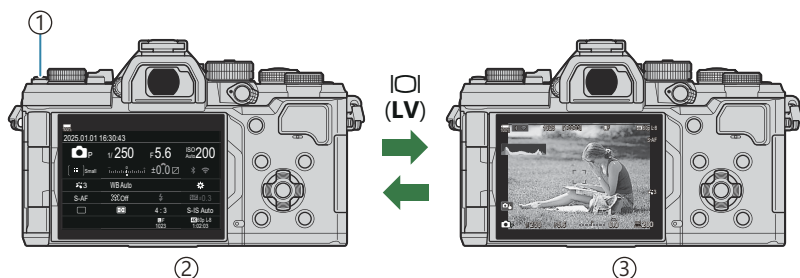

- ① Кнопка  (LV)
- ② Фотосъемка с видоискателем (монитор отключается при включении видоискателя)
- ③ Фотосъемка с визированием по экрану

Панель управления Super (съемка с видоискателем)

При кадрировании объектов в видоискателе панель управления super LV все время отображается в мониторе. Нажмите кнопку **OK**, чтобы включить курсор.

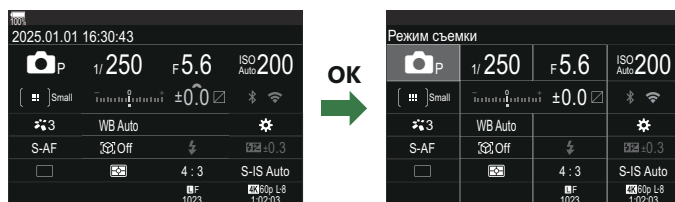

Панель управления LV Super (съемка с визированием по экрану)

Для отображения панели управления LV super на мониторе нажмите кнопку **OK** во время работы в режиме Live View.

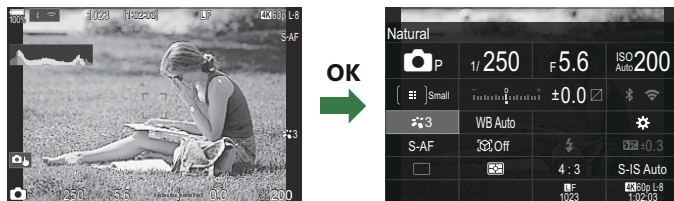

Панель управления Super/панель управления LV Super

Данный раздел описывает использование панели управления super/LV super на примере функции **[Определение объекта]**.

1. Нажмите кнопку **OK**.

- При нажатии кнопки во время визирования по экрану панель управления LV super будет отображаться в мониторе.
- Будет выделена последняя использованная настройка.



① Курсор

2. Выберите необходимый элемент с помощью кнопок Δ ∇ \triangleleft \triangleright .

- Выбранная настройка выделяется.
- Отображается название выбранной функции.
- Выделить элементы можно также прикасаясь к ним на экране.

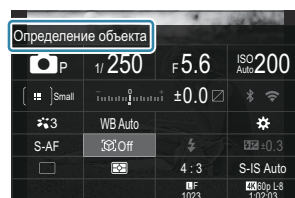

3. Для изменения выбранной настройки нужно вращать передний/задний диск.

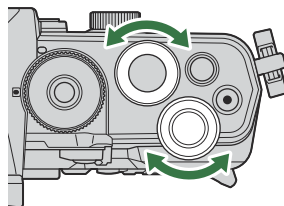

- Чтобы сохранить текущую настройку и выйти из экрана съемки, нажмите кнопку спуска наполовину.

В данной инструкции процедура изменения настройки с помощью кнопки прямого доступа показана следующим образом.

Панель управления Super

- **OK** \Rightarrow Определение объекта

Дополнительные параметры

Нажатие кнопки **OK** или касание элемента на экране на шаге 2 позволяет отобразить параметры для выделенной настройки. Настроить элементы можно также касаясь значений настроек на экране.

В некоторых случаях можно настроить дополнительные параметры.

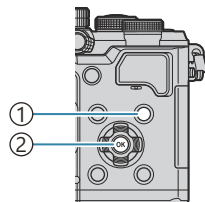

① Кнопка **INFO**

② Кнопка **OK**

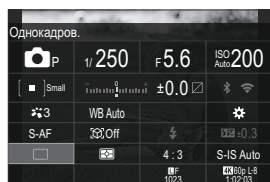

①



②



③

① Экран панели управления LV Super/Super

② Экран меню выбора

③ Экран расширенных настроек

Настройки в панели управления Super/LV Super

Режим фотосъемки

Панель управления Super

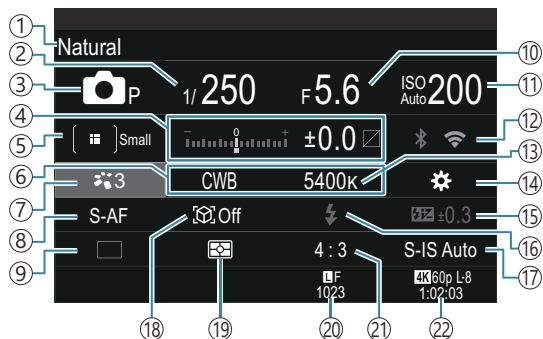

Панель управления LV Super

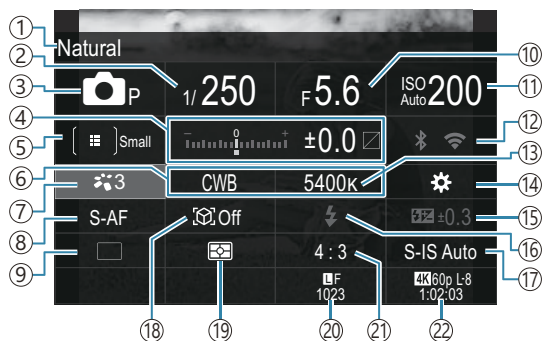

- ① Название выбранного в данный момент параметра
- ② Выдержка (P.60, P.66)
- ③ Режим съемки (P.60)
- ④ Коррекция экспозиции/Управление светом и тенями (P.160/P.376)
- ⑤ 📷 Режим мишени Аф (P.112)
- ⑥ Баланс белого (P.249)
- ⑦ 📷 Режим Цвета (P.233)
- ⑧ Реж.Автофок. (P.105)
- ⑨ Затвор (серийная съемка/съемка с автоспуском) (P.198)
- ⑩ Значение диафрагмы (P.60, P.63)
- ⑪ Чувствительность ISO (P.174)
- ⑫ Wi-Fi/Bluetooth (P.456)
- ⑬ Цветовая температура (P.249)
- ⑭ 📷 Функция кнопки (P.363)
- ⑮ Регулировка интенсивности вспышки (P.192)
- ⑯ Вспышка (P.187)
- ⑰ 📷 Стабилизация (P.213)
- ⑱ Определение объекта (P.127)
- ⑲ Замер (P.167)
- ⑳ 📷 Качество изображения, Количество сохраняемых фотоснимков (P.222, P.565)
- ㉑ Соотношение сторон (P.231)
- ㉒ 📹 Качество видеоролика, Доступное время записи (P.223, P.569)

Режим записи видео

Панель управления LV super

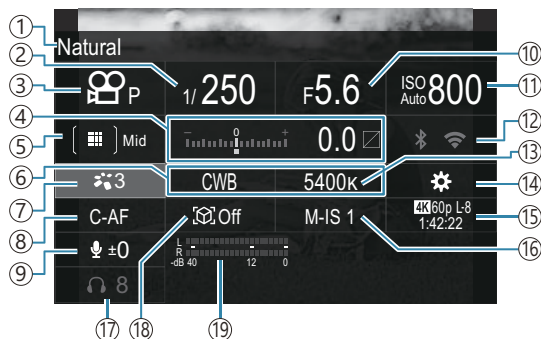

- ① Название выбранного в данный момент параметра
- ② Выдержка (P.81)
- ③ Режим съемки (P.81)
- ④ Коррекция экспозиции/Управление светом и тенями (P.160/P.376)
- ⑤ 📷 Режим мишени Аф (P.112)
- ⑥ Баланс белого (P.249)
- ⑦ 📷 Режим Цвета (P.233)
- ⑧ Реж.Автофок. (P.105)
- ⑨ Уровень записи звука (P.84)
- ⑩ Значение диафрагмы (P.81)
- ⑪ Чувствительность ISO (P.174)
- ⑫ Wi-Fi/Bluetooth (P.456)
- ⑬ Цветовая температура (P.249)
- ⑭ 📷 Функция кнопки (P.363)
- ⑮ 📹 Качество видеоролика, S&Q Качество видеоролика, Доступное время записи (P.223, P.569)
- ⑯ 📷 Стабилизация (P.213)
- ⑰ Громкость наушников (P.84)
- ⑱ Определение объекта (P.127)
- ⑲ Счет. уровня записи звука (P.84)

Использование меню

Что можно делать с помощью меню

Кроме опции съемки и воспроизведения, меню содержат опции, которые позволяют пользователю настраивать управление и экран камеры, а также саму камеру.

Меню содержат вкладки, обозначающие категории функций. Связанные функции представлены на каждой странице.

Как управлять меню

Передний диск (🔍)	Выбор вкладки.
◀▶/Задний диск (🔍)	Выбор страницы.
△▽	Перемещение курсора.
Кнопка OK	Подтверждение настройки/переход на следующий экран.
Кнопка MENU	Отмена действия/возврат на предыдущий экран.

Ниже представлен пример для [🔍 **Реж.Автофок.**].

1. Нажмите кнопку **MENU** для отображения меню.

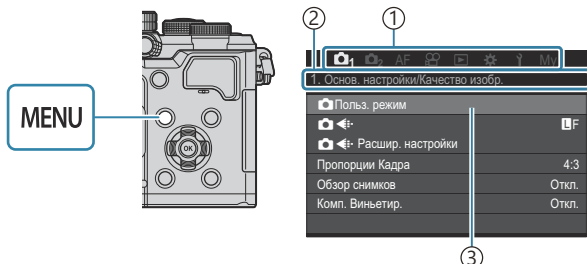

- 1) Вкладка
- 2) Название страницы
- 3) Курсор

2. С помощью переднего диска выберите нужную вкладку.

- [🔍 **Реж.Автофок.**] находится на вкладке **[AF]**. Вращайте передний диск, пока не будет выделена вкладка **[AF]**.
- Также перейти на вкладку можно, нажав на значок вкладки.

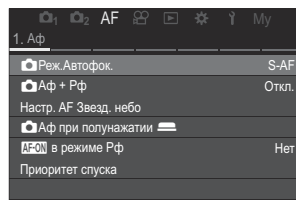
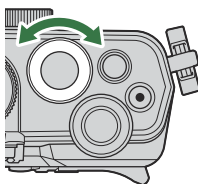

3. С помощью стрелок \triangleleft \triangleright или заднего диска выберите нужную страницу.

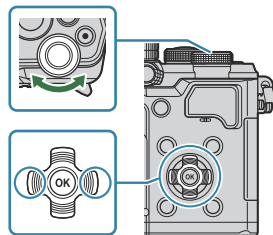

- [Реж.Автофок] находится на 5-й странице, [5. Видео Аф]. Нажимайте \triangleleft \triangleright или вращайте задний диск до тех пор, пока [5. Видео Аф] не будет выделено.

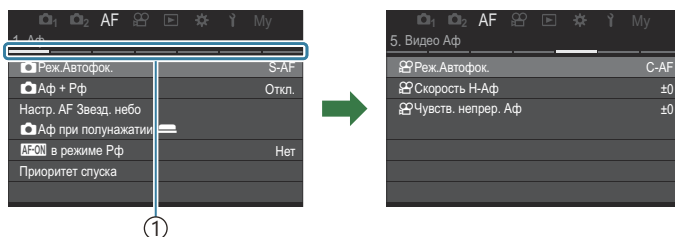

① Навигация по страницам

- Для изменения страницы можно использовать навигацию по страницам.

4. Выделите [Реж.Автофок.] при помощи кнопок \triangle ∇ и нажмите кнопку ОК.

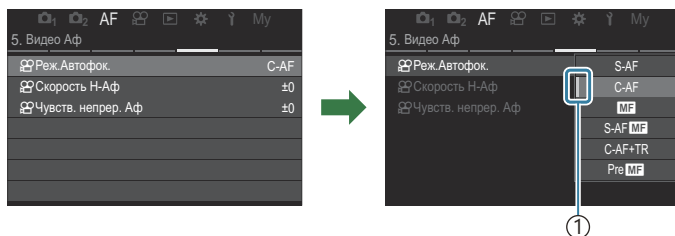
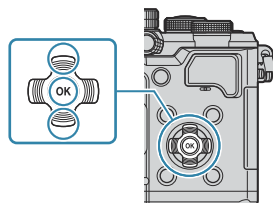

① Откроется выбранный пункт.

5. С помощью стрелок Δ ∇ выделите опцию и нажмите кнопку **OK** для выбора.

- Настройка подтверждена.
- Для закрытия меню нажмите кнопку **MENU**.
- Процедура после выбора элемента и нажатия кнопки **OK** зависит от выбранного элемента меню.
- После выбора некоторых опций в шаге 5 открывается дополнительное меню настроек.

В данной инструкции процедура выбора элементов меню показана следующим образом.

Меню

- **MENU** \rightarrow **AF** \rightarrow 5. Видео Аф \rightarrow  Реж.Автофок.

 Для выхода из меню управления нажмите кнопку **MENU**.

 Значения по умолчанию для всех параметров см. в разделе «[Настройки по умолчанию](#)» (P.520).

Отображение описания элемента меню

При нажатии кнопки **INFO** в момент выбора элемента меню на экране отображается описание меню.

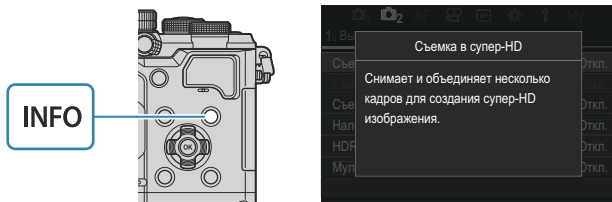

Элементы, выделенные серым цветом

Если элемент недоступен в связи с состоянием камеры или другими настройками, он выделяется серым цветом.

Если выбрать элемент, выделенный серым цветом, и нажать кнопку **OK**, на экране отобразится причина, по которой этот элемент недоступен.

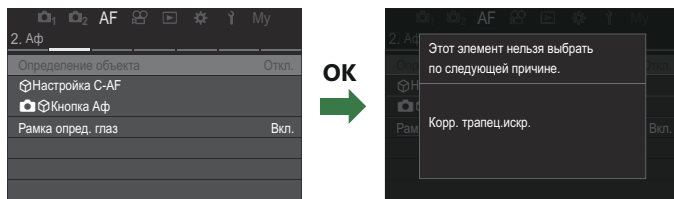

Базовые функции для фокусировки

Выбор режима фокусировки

( Реж.Автофок./ Реж.Автофок.)



 : P A S M B  / S & Q : P A S M



Пользователь может выбрать метод (режим) фокусировки.



Панель управления Super

- OK → Реж.Автофок.



Меню



- MENU → AF → 1. Аф →  Реж.Автофок.
- MENU → AF → 5. Видео Аф →  Реж.Автофок.







 В режиме автофокуса настройки задаются отдельно для режима фотосъемки (режим ) и режима видеосъемки (режимы  / S & Q). Настройки также можно сделать общими.







 «Выбор элементов для отдельной настройки для фото- и видеосъемки ( /  Отдельные настройки)» (P.307)





S-AF (Однократный Аф)

Камера фокусируется один раз при нажатии кнопки спуска затвора наполовину или кнопки **AF-ON**. Когда в режиме  фокус зафиксирован, звучит звуковой сигнал, загорается метка подтверждения автофокуса и метка мишени автофокуса. Когда фокус зафиксирован в режиме  / S & Q, отображается метка подтверждения автофокуса и метка мишени автофокуса. Этот режим используется для съемки неподвижных объектов или объектов с ограниченной амплитудой движения.



<p>C-AF (Непрерывный Аф)</p>	<p>В режиме  камера многократно выполняет измерение расстояния между объектом и камерой и фокусировку, пока кнопка спуска затвора остается нажатой наполовину или нажата кнопка AF-ON. Когда объект находится в фокусе, метка подтверждения Аф горит на мониторе. Также при первой фиксации фокуса звучит звуковой сигнал.</p> <p>В режимах /S&Q камера многократно выполняет фокусировку перед началом и во время записи.</p> <p>Данный режим используется, когда расстояние до объекта постоянно изменяется.</p>
<p>MF (Ручная фокусировка)</p>	<p>Эта функция позволяет вручную наводить фокус на любую точку с помощью кольца фокусировки на объективе.</p> <div data-bbox="815 411 1011 568" data-label="Image"> </div> <p>① Ближе ② ∞ ③ Кольцо Фокусир.</p>
<p>S-AF MF</p>	<p>Камера фокусируется в режиме П-Аф. Положение фокуса можно изменить с помощью кольца фокусировки на объективе.</p>

<p>C-AF+TR (Следящий Аф)</p>	<p>Нажмите кнопку спуска затвора наполовину или кнопку AF-ON для фокусировки. Пока кнопка удерживается в этом положении, камера будет отслеживать и удерживать текущий объект в фокусе.</p> <p>В режимах /S&Q камера продолжает отслеживать Аф, даже после того, как кнопка будет отпущена перед началом записи. Чтобы остановить отслеживание, нажмите кнопку OK.</p> <p>Если запись видео начинается, когда функция отслеживания включена, функция отслеживания не отключается.</p> <p>Во время видеозаписи следящий Аф осуществляется непрерывно.</p> <ul style="list-style-type: none"> • При следящем Аф на экране вокруг отслеживаемого объекта отображается белая рамка. • Если отслеживаемый объект утерян, рамка окрашивается серым цветом. Отпустите кнопку спуска, снова поместите объект в кадр и нажмите кнопку спуска наполовину или кнопку AF-ON. <p> Если для [Индикац Зоны Аф] выбрано значение [Вкл.2], на участках, находящихся в фокусе, вместо белой рамки отображаются мишени Аф.</p> <p> При использовании следящего Аф (P.112) для режима мишени Аф нельзя выбрать значение [AII].</p> <p> Следящий Аф нельзя использовать вместе со следующими функциями:</p> <ul style="list-style-type: none"> - Коррекц.трапец.искр., Съемка в супер-HD, Брекетинг фокусировки, Наложение фокуса, интервальная фотосъемка по таймеру, съемка HDR, съемка Live ND, съемка Live GND, Корр. "рыбий глаз".
<p>Pre MF (Предустан. Рф)</p>	<p>При съемке камера автоматически фокусируется на заданной в настройках точке фокусировки.</p>
<p> AF (Аф Звезд. небо) (только во время фотосъемки)</p>	<p>Используйте этот режим для съемки звезд на ночном небе. Нажмите кнопку AF-ON, чтобы сфокусироваться на звездах.  «Использование «Аф Звезд. небо»» (P.108)</p>



-  **[S-AF MF]** отображается только в режиме **[ Реж.Автофок.]**.
Для использования ручной фокусировки во время фотосъемки в режиме автофокусировки используйте **[ Аф + Рф]**.  «Комбинированная автоматическая и ручная фокусировка ( Аф + Рф)» (P.120)
-  **[C-AF+TR]** не отображается, если для параметра **[Определение объекта]** выбрано значение, отличное от **[Откл.]** (P.127).
-  Возможно, камере не удастся сфокусироваться, если объект плохо освещен, скрыт в дыму или тумане или недостаточно контрастен.

- ① В зависимости от типа объекта или условий съемки камера, возможно, камера не сможет отслеживать объект.
- ① В случае использования объектива системы стандарта Four Thirds при записи видеоролика автофокусировка будет недоступна.
- ① Опция [**Реж.Автофок.**] недоступна для выбора, если значение [**Активен**] выбрано для параметра [**Переключатель Рф**] (P.157), а кольцо фокусировки объектива (P.491) находится в положении Рф или переключатель фокусировки установлен на Рф.
- ☞ Для быстрого переключения режима автофокусировки можно использовать переключатель **Fn**.  «Настройка переключателя **Fn** (Настр. перекл. Fn)» (P.384)
- ☞ Фокусировку камеры можно настроить при нажатии кнопки спуска наполовину.  «Настройка работы автофокусировки, когда кнопка спуска нажата ( **Аф** при полунажатии )» (P.122)

Использование «AF Звезд. небо»

1. Выберите значение [ **AF**] для «Реж.Автофок.».
2. Нажмите кнопку **AF-ON**, чтобы включить режим «AF Звезд. небо».
 - Чтобы выключить режим «AF Звезд. небо», нажмите кнопку **AF-ON** еще раз.
 - Камеру можно настроить таким образом, чтобы режим «AF Звезд. небо» включался при нажатии кнопки спуска наполовину.  «Изменение настройки «AF Звезд. небо» (Настр. AF Звезд. небо)» (P.126)
 - Когда функция «AF Звезд. небо» выполняется, на экране отображается [**AF Звезд. небо запущен**]. Индикатор фокуса () отображается в течение примерно двух секунд после наведения фокуса; если камера не может навести фокус, данный индикатор мигает в течение примерно двух секунд.

3. Нажмите кнопку спуска затвора до конца, чтобы сделать снимок.

- ① Фокусировка невозможна при ярком освещении.
- ① Функцию «AF Звезд. небо» нельзя использовать вместе с режимом «Предустан. серия».
- ① Функцию «AF Звезд. небо» нельзя использовать, если для [**Определение объекта**] выбрано значение [**Откл.**] (P.127).
- ① [ **Ориентация компон. [:::]**] (P.144), [**Настройки петли [:::]**] (P.149), [ **Ограничит. Аф**] (P.137), [**Подсветка Аф**] (P.142) и [ **Сканер Аф**] (P.139) имеют фиксированное значение [**Откл.**], а [**Частота Кадров**] (P.395) имеет фиксированное значение [**Нормально**].
- ① Ручная фокусировка используется, когда прикреплен объектив стандарта Four Thirds.

- ① Режим «AF Звезд. небо» доступен для объективов стандарта Micro Four Thirds производства компании OM Digital Solutions или OLYMPUS. Однако ее нельзя использовать, если установлен объектив с максимальной диафрагмой более f/5.6. Дополнительную информацию см. на нашем веб-сайте.
- ⚙ Для параметра **[Приоритет Аф]** (P.126) в **[Настр. AF Звезд. небо]** можно выбрать **[Точность]** или **[Скорость]**. Если выбрано значение **[Точность]**, перед началом съемки установите камеру на треногу.
- ⚙ Выбор режимов мишени Аф ограничен значениями **[■]Small**, **[■■]Middle** и **[■■■]Large** (P.112).
- ⚙ Когда выбрана функция «AF Звезд. небо» камера автоматически фокусируется на бесконечном пространстве.
- ⚙ Если в **[Настр. AF Звезд. небо]** для параметра **[Приоритет спуска]** выбрано значение **[Вкл.]**, затвор можно спускать даже в том случае, если объект не попадает в фокус.

Установка положения фокуса для «Предустан. Рф».

1. Выберите значение **[Pre MF]** для параметра «Реж.Автофок.» и нажмите кнопку **INFO**.
2. Для фокусировки нажмите кнопку спуска затвора до половины.
 - Фокус можно настроить вращением кольца фокусировки.
3. Нажмите кнопку **OK**.

- ⚙ Расстояние для предустановленной точки фокусировки можно задать с помощью настройки **[Задать расст.для Рф]** (P.156).
- ⚙ Камера также фокусируется на предустановленном расстоянии:
- при включении и
 - при выходе из меню и открытии экрана съемки.

Регулирование фокусировки вручную во время автофокусировки

- Заблаговременно установите значение [Вкл.] для параметра [📷 Аф + Рф] (P.120). MF отображается рядом с [S-AF], [C-AF], [C-AF+TR] или [★AF].

1. Выберите режим фокусировки, отмеченный значком MF (P.105).
 - Во время записи видеоролика выберите [S-AF MF].
2. Нажмите наполовину кнопку спуска, чтобы выполнить фокусировку автоматически.
 - При использовании [★AF MF] нажмите кнопку AF-ON, чтобы включить режим «AF Звезд. небо».
3. Удерживая кнопку спуска нажатой наполовину, отрегулируйте фокус вручную с помощью кольца фокусировки.
 - Чтобы выполнить фокусировку автоматически, отпустите кнопку спуска и снова нажмите ее наполовину.
 - ❗ Ручная регулировка фокусировки во время автоматической фокусировки недоступна в режиме [★AF MF].
 - 🔧 Ручная регулировка фокусировки во время автоматической фокусировки возможна с помощью кольца фокусировки на объективе M.ZUIKO PRO. Информацию о других объективах см. на нашем веб-сайте.
4. Нажмите кнопку спуска затвора до конца, чтобы сделать снимок.

Выбор мишени фокусировки (Мишень Af)

📷: PASM B 📷/S&Q: PASM

Рамка, отображающая положение точки фокусировки, называется «Мишень Af». Мишень можно располагать поверх объекта съемки.

1. Нажимайте кнопки $\Delta \nabla \triangleleft \triangleright$ для просмотра мишени Af.

2. Используйте кнопки $\Delta \nabla \triangleleft \triangleright$ для выбора положения Af во время выбора мишени Af.

- Чтобы выбрать центральную мишень Af, нажмите и удерживайте кнопку **OK**.
- Можно настроить мишень Af так, чтобы рамка мишени «обхватывала» края дисплея (P.149).



3. Спустите затвор.

- Экран выбора мишени Af исчезнет после нажатия на кнопку спуска наполовину.
- На месте выбранной мишени Af отображается рамка Af.

🌀 Во время фокусировки можно менять положение мишени Af, если значение **[C-AF]** или **[C-AF MF]** выбрано в режиме 📷.

🌀 Положение мишени Af также можно менять во время видеозаписи.

🌀 Размер и количество мишеней Af меняется в зависимости от значений параметров съемки.

🌀 Если для параметра **[Тачпад Af]** (P.151) установлено значение **[Вкл.]**, положение мишени Af можно менять с помощью сенсорных элементов управления во время выстраивания кадра в видеоискателе.

Выбор режима мишени Аф (Реж. мишени Аф)

📷: PASM B 📺/S&Q: PASM

Кнопка

- Δ , ∇ , \triangleleft или \triangleright

Панель управления Super

- ОК \rightarrow Реж. мишени Аф

1. Нажимайте кнопки Δ ∇ \triangleleft \triangleright для просмотра мишени Аф.
2. Во время выбора мишени Аф вращайте передний диск для выбора размера и формы мишени.

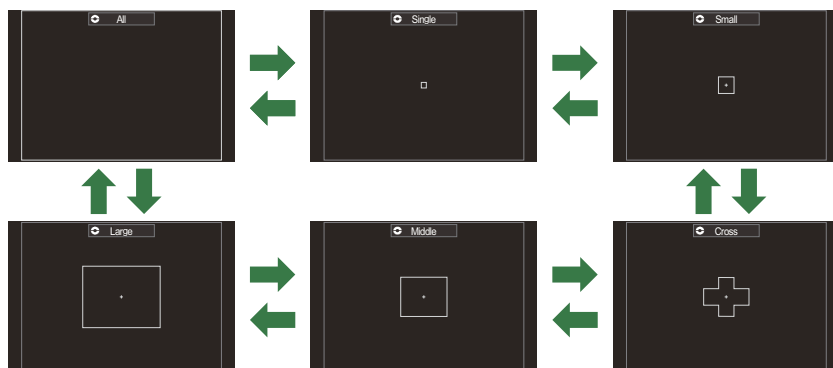



Типы режимов мишени Аф

- ⓘ При использовании AF (P.105) для выбора доступны только опции Small , Middle и Large .
- ⓘ Во время записи видеороликов для выбора доступны только опции Small , Middle , Large и All .

Режимы мишени Af для отображения можно выбрать в разделе [\[Настр. реж. мишени Аф\] \(P.115\)](#).

All

Камера выбирает для фокусировки одну из всех доступных мишеней.

- Камера выбирает одну из 1053 (39 × 27) мишеней в режиме  и одну из 741 (39 × 19) мишеней в режимах /S&Q.

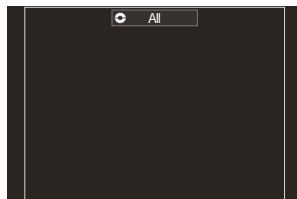

[·]Single

Выбор одной мишени для фокусировки.

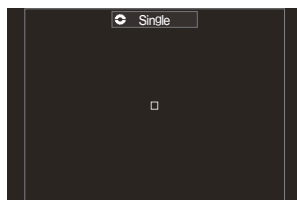

[■]Small

Выбор группы маленьких мишеней. Камера выбирает для фокусировки мишень в пределах выбранной группы.

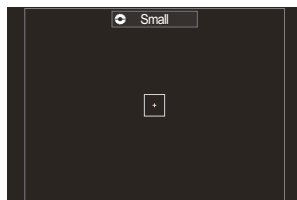

[■]Cross

Выбор группы мишеней, расположенных крестообразно. Камера выбирает для фокусировки мишень в пределах выбранной группы.

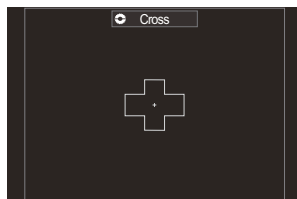

[] Middle

Выбор группы средних мишеней. Камера выбирает для фокусировки мишень в пределах выбранной группы.

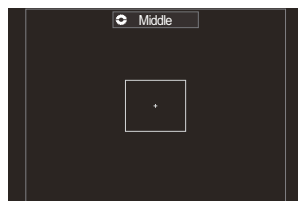





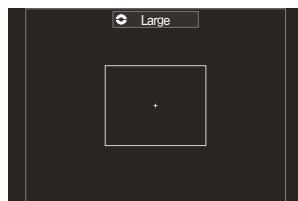





[] Large

Выбор группы больших мишеней. Камера выбирает для фокусировки мишень в пределах выбранной группы.



Пользовательские мишени [] C1–[] C4

Можно изменять размер мишени Аф и шаг (расстояние, на которое она перемещается за раз). Режимы пользовательских мишеней можно выбирать, если в разделе [\[!\[\]\(10f8862fc183b400327470ea85afe9ae_img.jpg\) Настр. реж. мишени Аф \] \(P.115\)](#) напротив названия пользовательской мишени установлена «галочка» (✓).

-  Количество доступных мишеней Аф зависит от параметров съемки.
-  Можно выбирать отдельные режимы мишени Аф в соответствии с ориентацией камеры.
 -  «Соответствие выбора мишени Аф ориентации камеры ( Ориентация компон. [])» (P.144)
-  Следующие настройки фокусировки можно вызвать одновременно с помощью переключателя **Fn**. Отдельные настройки можно назначить Положению 1 и 2 переключателя **Fn**. Используйте эту опцию для быстрой настройки в соответствии с условиями съемки.
 - [\[Реж.Автофок.\] \(P.105\)](#), [\[Реж. мишени Аф\] \(P.112\)](#) и [\[Мишень Аф\] \(P.111\)](#)Для настройки переключателя **Fn** можно использовать параметр [\[Функ-я перекл. !\[\]\(06f3659008c9cd9ed3fb5eb301a1c516_img.jpg\) Fn\] \(P.385\)](#) или [\[Функ-я перекл. !\[\]\(5f7b58a6323a2a0a321a2c95c3bc0a97_img.jpg\) Fn\] \(P.386\)](#).
-  Можно настроить параметры мишени автофокуса для **[C-AF]**.  [\[!\[\]\(a8e4f53b38c2b790f226133859b1cf79_img.jpg\) Приоритет центра Н-Аф \] \(P.134\)](#)
-  Для режима фотосъемки (режим ) и режима видеосъемки (режимы  /S&Q) можно выбрать отдельные опции.

Настройка опций для режимов мишени Af

Настр. реж. мишени Af

☑: PASM B **☑/S&Q: PASM**

Выберите опции, которые будут отображаться в настройках «☑Реж. мишени Af».

Меню

- **MENU** → **Af** → 6. Настройки мишени и операции Af → **☑**Настр. реж. мишени Af

1. Выберите режимы мишени Af, которые будут отображаться на экране в качестве опций, и установите рядом с каждым из них «галочку» (✓).
 - Выберите нужную опцию с помощью кнопок Δ ∇ и нажмите кнопку **OK**, чтобы установить «галочку» (✓) рядом с ней.
Чтобы снять «галочку», нажмите кнопку **OK** еще раз.

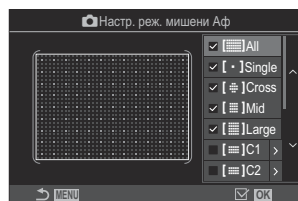

Экран «☑Настр. реж. мишени Af»

[≡]All, [·]Single, [#]Cross, [≡]Mid, [≡]Large

Если напротив опции установлена «галочка» (✓), она будет отображаться как опция при выборе мишени Af.

[≡]C1–[≡]C4

Если напротив опции установлена «галочка» (✓), она будет отображаться как опция при выборе мишени Af.

Нажмите \triangleright , чтобы изменить размер мишени Af и шаг (расстояние, на которое она перемещается за раз).



Элемент	По горизонтали	По вертикали
Размер	12 типов (1 / 3 / 5 / 7 / 9 / 11 / 15 / 19 / 23 / 27 / 33 / 39) Для переключения используйте ◀▶ или передний диск.	10 типов (1 / 3 / 5 / 7 / 9 / 11 / 15 / 19 / 23 / 27) Для переключения используйте Δ ▽ или задний диск.
Метка	8 типов (от 1 до 8) Для переключения используйте ◀▶ или передний диск.	5 типов (от 1 до 5) Для переключения используйте Δ ▽ или задний диск.

Для переключения между параметрами «Размер» и «Шаг» нажмите кнопку **INFO**.

Автофокус на рамке увеличения/автофокус с увеличением (Super Spot AF)

📷: PASM B 📷/S&Q: PASM

При съемке можно увеличивать масштаб на дисплее. Для обеспечения большей точности при фокусировании выполните увеличение масштаба области фокусировки. При более высоких коэффициентах увеличения можно фокусироваться на меньших областях по сравнению со стандартной мишенью фокусировки. Во время увеличения можно изменять положение области фокусировки по мере необходимости.

Кнопка

- Кнопка, которой назначена функция 🔍

⚠️ Чтобы использовать автофокус на рамке увеличения/автофокус с увеличением, необходимо назначить функцию [🔍] (P.365) элементу управления камеры. 🖱️ «Изменение функций кнопок (Настройки кнопок)» (P.363)

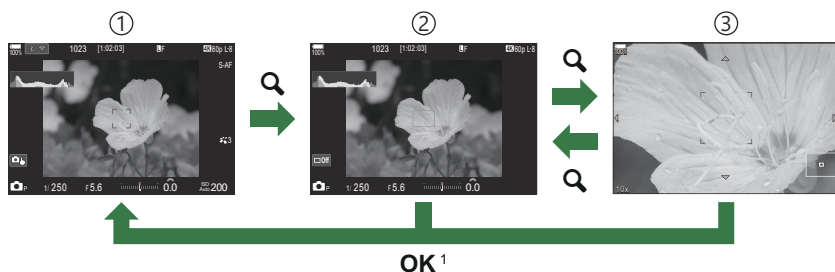

- ① Экран съемки
- ② Выполнение автофокуса на рамке увеличения
- ③ Автофокус с увеличением

1 Вернуться на экран съемки можно также нажатием и удержанием кнопки, которой назначена функция [🔍] (Увеличить), вместо кнопки **OK**.

1. Нажмите кнопку, которой назначена функция [Q] (Увеличить).

- Отображается рамка увеличения.

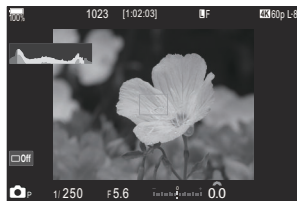

2. Нажимайте кнопки $\Delta \nabla \triangleleft \triangleright$ для позиционирования рамки увеличения.

- Чтобы изменить положение центра рамки, нажмите и удерживайте кнопку **OK**.



3. Скорректируйте размер рамки увеличения для выбора коэффициента масштабирования.

- Нажмите кнопку **INFO**, а затем используйте кнопки $\Delta \nabla$ или передний или задний диск для изменения размера рамки увеличения.
- Нажмите кнопку **OK** для сохранения изменений и выхода из настройки.

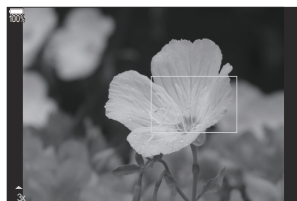

4. Нажмите еще раз кнопку, которой назначена функция [Q].

- Камера увеличит выбранную область до размера всего дисплея.
- Используйте для увеличения или уменьшения передний или задний диск.
- Используйте кнопки $\Delta \nabla \triangleleft \triangleright$ для прокрутки изображения на дисплее.
- Если выбран режим съемки **M** (ручной) или **B** (BULB), а опция **[ISO Auto]** не выбрана, во время изменения масштаба можно нажать кнопку **INFO** для выбора настройки диафрагмы или выдержки.
- Нажмите кнопку **Q** для возврата к рамке увеличения.
- Нажмите кнопку **OK**, чтобы завершить операцию изменения масштаба для фокусировки.
- Завершить операцию изменения масштаба для фокусировки можно также нажатием и удержанием кнопки **Q**.

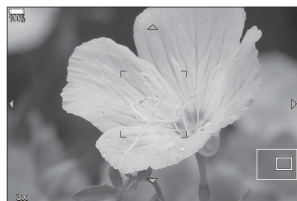

Экран настройки экспозиции для режимов **M** и **B**

① Изменение масштаба фокусировки применяется только к изображению на экране. На снимки, полученные с помощью камеры, это никак не влияет.

- ⓘ Автофокус с увеличением нельзя использовать при отображении с увеличением и вместе с объективом системы стандарта Four Thirds.
- ⓘ Если для параметра [ Цифровой телеконв.] установлено значение [Вкл.] в режимах  /S&Q, увеличение невозможно.
- 📷 Фотосъемка доступна при выполнении автофокуса на рамке увеличения и автофокуса с увеличением.
- 📷 Для изменения масштаба для фокусировки можно использовать сенсорные элементы управления.  «Съемка с использованием сенсорного управления» (P.55)
- 📷 Камеру можно настроить для выхода из режима изменения масштаба для фокусировки, когда кнопка спуска нажата наполовину.  «Выбор действия, которое произойдет после нажатия кнопки спуска во время съемки Live View с увеличением (Режим LV Close Up)» (P.390)

Функции для настройки фокусировки

Комбинированная автоматическая и ручная фокусировка (📷Аф + Рф)

📷: PASM B 📷/S&Q: PASM

После выполнения фокусировки с помощью системы автофокусировки можно настроить фокус вручную. Для этого необходимо удерживать нажатой кнопку спуска и вращать кольцо фокусировки. По желанию можно переключиться с автоматической фокусировки на ручную или настроить фокус вручную после автоматической фокусировки.

🔗 Порядок выполнения процедуры зависит от выбранного режима автофокусировки (P.105).

Меню



- MENU → AF → 1. Аф → 📷Аф + Рф

Вкл.

Включение настройки ручной фокусировки во время автофокусировки. **MF** отображается рядом с **[S-AF]**, **[C-AF]**, **[C-AF+TR]** или **[AF]**.

- Если выбрано **[S-AF MF]**, после завершения фокусировки с помощью функции «Однократный Аф» пользователь может удерживать кнопку спуска нажатой наполовину или кнопку **AF-ON** нажатой и настроить фокусировку вручную. Также переключиться на ручную фокусировку можно путем вращения кольца фокусировки во время автоматической фокусировки. Фокус можно настроить вручную, когда затвор открыт и во время серийной фотосъемки.
- Если выбрано **[C-AF MF]** или **[C-AF+TR MF]**, переключение на ручную фокусировку можно выполнить путем вращения кольца фокусировки во время фокусировки камеры в режимах непрерывного автофокуса и непрерывного автофокуса с отслеживанием. Еще раз нажмите кнопку спуска наполовину или кнопку **AF-ON** для повторной фокусировки с помощью автофокуса. Фокус можно настроить вручную, когда затвор открыт и во время серийной фотосъемки.
- Если выбрано **[AF MF]**, фокусировку можно выполнить вручную после или до начала фокусировки с помощью **[AF]**.

Откл. Отключение настройки ручной фокусировки во время автофокусировки.

- ⓘ Ручная фокусировка недоступна во время серийной фотосъемки в режиме [SH1] или [ProCap SH1].
- 🔗 Автофокусировка с ручной фокусировкой также доступна при назначении функции автофокусировки другим элементам управления камеры.  «Изменение функций кнопок (Настройки кнопок)» (P.363)
- 🔗 Кольцо фокусировки объектива можно использовать для прерывания автофокусировки только при использовании объективов M.ZUIKO PRO. Информацию о других объективах см. на нашем веб-сайте.
- 🔗 В режиме **B** (bulb) управления ручной фокусировкой осуществляется с помощью параметра [Автофок. BULB/TIME] (P.295).

Настройка работы автофокусировки, когда кнопка спуска нажата (📷Аф при полунажатии)

: **PASMB** /S&Q: **PASM**

Фокусировку камеры можно настроить при нажатии кнопки спуска наполовину.

Меню

- MENU → AF → 1. Аф → Аф при полунажатии 

S-AF	<p>Установите параметры работы Аф для режима Аф [S-AF].</p> <p>[Нет]: камера не выполняет автофокусировку, когда кнопка спуска нажата наполовину.</p> <p>[Да]: камера выполняет автофокусировку, когда кнопка спуска нажата наполовину. При нажатии кнопки спуска наполовину, когда нажата кнопка AF-ON, автофокусировка будет продолжена.</p>
C-AF/ C-AF+TR	<p>Установите параметры работы Аф для режима Аф [C-AF] или [C-AF+TR].</p> <p>[Нет]: камера не выполняет автофокусировку, когда кнопка спуска нажата наполовину.</p> <p>[Да]: камера выполняет автофокусировку, когда кнопка спуска нажата наполовину. При нажатии кнопки спуска наполовину, когда нажата кнопка AF-ON, автофокусировка будет продолжена.</p>

Автофокусировка с помощью кнопки AF-ON

: PASM B /S&Q: PASM

Камера выполняет автофокусировку при нажатии кнопки **AF-ON**. Автофокусировка прекратится после того, как кнопка **AF-ON** будет отпущена. При нажатии кнопки **AF-ON** во время автофокусировки камеры, которая выполняется после нажатия кнопки спуска наполовину, автофокусировка будет продолжена.

Кнопка

- Кнопка **AF-ON**

🔊 Если значение [**C-AF**] выбрано для параметра [ **Реж.Автофок.**], камера работает в режиме S-AF, когда кнопка **AF-ON** нажата во время записи видеоролика. Если выбран параметр [**C-AF+TR**], камера использует следящий автофокус при нажатии кнопки **AF-ON**.

Использование автофокуса в режиме ручной фокусировки (**AF-ON** в режиме Pф)

 : **PASMB**  / **S&Q** : **PASM**

Можно настроить камеру так, чтобы фокусировка осуществлялась автоматически после нажатия кнопки **AF-ON**, даже если параметр «Реж.Автофок.» имеет значение **[MF]** или **[Pre MF]**.

Меню



• **MENU** → **AF** → 1. Аф → **AF-ON** в режиме Pф

Нет

Если для режима автофокусировки установлено значение **[MF]** или **[Pre MF]**, камера не использует автофокусировку, даже если нажата кнопка **AF-ON**.

Да

Если для режима автофокусировки установлено значение **[MF]** или **[Pre MF]**, камера использует для фокусировки автофокус в режиме **[S-AF]**, когда нажата кнопка **AF-ON**.

ⓘ Когда диск  /  / **S&Q** повернут в положение **S&Q**, а диск выбора режимов повернут в положение **M**, значение для режима сбрасывается на **[Нет]**.

Настройка камеры, когда она не может сфокусироваться на объекте (Приоритет спуска)



Пользователь может настроить камеру так, чтобы она делала снимок, даже если не может сфокусироваться на объекте с помощью автофокуса.

Меню

• MENU → AF → 1. Аф → Приоритет спуска

S-AF	<p>Настройте камеру для режима автофокусировки [S-AF], когда она не может сфокусировать объект с помощью автофокуса.</p> <p>[Откл.]: если камера не может сфокусироваться на объекте с помощью автофокуса, спуск не выполняется даже после полного нажатия кнопки спуска. Если вспышка включена, спуск не выполняется до полного заряда вспышки.</p> <p>[Вкл.]: спуск осуществляется после полного нажатия кнопки спуска, даже если камера не может сфокусироваться на объекте с помощью автофокуса.</p>
C-AF/C-AF+TR	<p>Настройте камеру для режима автофокусировки [C-AF] или [C-AF+TR], когда она не может сфокусировать объект с помощью автофокуса.</p> <p>[Откл.]: если камера не может сфокусироваться на объекте с помощью автофокуса, спуск не выполняется даже после полного нажатия кнопки спуска. Если вспышка включена, спуск не выполняется до полного заряда вспышки.</p> <p>[Вкл.]: спуск осуществляется после полного нажатия кнопки спуска, даже если камера не может сфокусироваться на объекте с помощью автофокуса.</p>



Изменение настройки «AF Звезд. небо» (Настр. AF Звезд. небо)



Пользователь может настроить функцию «AF Звезд. небо».

Меню

- MENU → AF → 1. Аф → Настр. AF Звезд. небо

Приоритет Аф	<p>[Точность]: приоритет отдается точности фокусировки, а не скорости. Необходимо использовать штатив.</p> <p>[Скорость]: приоритет отдается скорости, а не точности.</p>
Работа Аф	<p>[]: фокусировка с помощью автофокуса, когда кнопка спуска нажата наполовину.</p> <p>[AF-ON]: фокусировка с помощью автофокуса, когда нажата кнопка AF-ON.</p> <p>[AF-ON Start/Stop]: фокусировка начинается, когда нажата кнопка AF-ON. Повторное нажатие ее останавливает.</p>
Приоритет спуска	<p>[Откл.]:</p> <ul style="list-style-type: none">• Если для параметра [Работа Аф] установлено значение [, спуск невозможно выполнить, даже если кнопка спуска нажата полностью, кроме случаев, когда объект находится в фокусе.• Если для параметра [Работа Аф] установлено значение [AF-ON] и нажата кнопка AF-ON, спуск невозможно выполнить, даже если кнопка спуска нажата полностью, кроме случаев, когда объект находится в фокусе. Если кнопка AF-ON не нажата, съемку можно начать в любое время путем нажатия кнопки спуска до конца.• Если для параметра [Работа Аф] установлено значение [AF-ON Start/Stop] и выполняется функция «AF Звезд. небо», съемка не начинается, даже если кнопка спуска полностью нажата. Если функция «AF Звезд. небо» не выполняется, съемку можно начать в любое время путем нажатия кнопки спуска до конца. <p>[Вкл.]: съемка начинается после нажатия кнопки спуска до конца, независимо от значения параметра [Работа Аф].</p>

Функции для индивидуальной настройки работы Аф в соответствии с объектом

Отслеживание фокуса на выбранных объектах (Определение объекта)

 : **PASMB**  / **S&Q: PASM**

Во время фокусировки камера может обнаружить лица и глаза людей, а также быстро движущиеся объекты. При съемке быстро движущихся объектов, например спортивных автомобилей или самолетов, фокусировка может быть затруднена. Данная функция позволяет камере отслеживать и удерживать в фокусе определенные элементы, например водителя или кабину.

Меню

- **MENU** → **AF** → 2. Аф → Определение объекта

 (Человек)	Камера обнаруживает людей. Она отслеживает такие элементы, как лицо, голова, глаза или верхнюю часть туловища.
 (Мотоспорт)	Камера обнаруживает автомобили или мотоциклы. Она отслеживает фокус на таких элементах, как кузов (главным образом в автототоспорте), или на водителе.
 (Воздушные объекты)	Камера обнаруживает самолеты и вертолеты. Она отслеживает фокус на таких элементах, как фюзеляж или кабина.
 (Поезда)	Камера обнаруживает поезда. Она отслеживает фокус на таких элементах, как вагоны или головной вагон.
 (Птицы)	Камера обнаруживает птиц. Она отслеживает такие элементы, как голова или глаза.

 (Собаки и кошки)	Камера обнаруживает кошек, собак и аналогичных животных. Она отслеживает такие элементы, как голова или глаза.
Откл.	Функция отслеживания объекта отключена.

☞ Когда выбрана настройка, отличная от **[Откл.]**, для **[AF]** (**[AF MF]**) установлено значение **[S-AF]** (**[S-AF MF]**), а для **[C-AF+TR]** (**[C-AF+TR MF]**) установлено значение **[C-AF]** (**[C-AF MF]**).

☞ Эта функция отключена, если для частоты кадров сенсора в режиме **S&Q** установлено значение **[100fps]** или более высокое.

Фотосъемка с использованием функции [Определение объекта]

1. Наведите камеру на объект съемки.

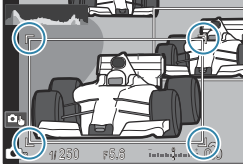
- При обнаружении объекта вокруг объекта, помещенного в фокус, появляется белая рамка. Вокруг остальных объектов отображаются серые рамки. На объекте, который находится в фокусе, вокруг белой рамки появляется еще одна рамка.
- 
- Если рамка, которой выделяется помещенный в фокус объект, не отображается, измените размер и/или положение мишени Аф так, чтобы она закрывала объект. Если выбран режим мишени Аф **[All]**, камера фокусируется на объекте, который ближе всех находится к центру экрана.
 - Если камера обнаруживает определенные элементы, например глаза или кабину, вокруг них появляются белые рамки меньшего размера. Эти рамки можно скрыть с помощью меню **(P.133)**.

Выбор объекта

- Если объект выходит за пределы настроенной области мишени автофокуса или камера обнаруживает несколько объектов, белая рамка, указывающая объект фокусировки, может исчезнуть или переместиться на другой объект.
- Объект фокусировки можно зафиксировать нажатием кнопки, которой назначена функция **[Выбор объекта]** **(P.365)** в разделе **[Настройки кнопок]** **(P.363)**. Если отображается белая рамка фокусировки, нажатие кнопки фиксирует фокус камеры на этом объекте как на объекте фокусировки. Если белая рамка фокусировки не отображается, после нажатия кнопки камера выберет объект рядом с мишенью Аф и зафиксирует на нем фокус как на объекте фокусировки.

- При обнаружении нескольких объектов можно выбрать и зафиксировать один объект фокусировки, вращая передний или задний диск и удерживая кнопку.
- Если выбран режим [**☺ Человек**] и обнаружены глаза, можно выбрать глаз и зафиксировать на нем фокусировку. Для этого нажмите кнопку и вращайте передний или задний диск.
- После фиксации фокусировки на объекте или глазе на экране появляется слово «Блокир.». В этом состоянии можно быстро переключаться между объектами или глазами, нажимая кнопки $\Delta \nabla \triangleleft \triangleright$.
- Чтобы разблокировать фокусировку, нажмите еще раз кнопку, которой назначена функция, или кнопку **OK**. Если объект, на котором зафиксирована фокусировка, утерян, фокусировка на нем отменяется.
- Выбрать объект фокусировки, зафиксировать или разблокировать фокусировку также можно нажатием на экран (P.55).

2. Для фокусировки нажмите кнопку спуска затвора до половины.

- Фокусировку также можно выполнить нажатием кнопки **AF-ON** (P.123).
- Когда камера фокусируется на объекте, положение фокуса выделяется зеленой рамкой.
- Если камера обнаруживает определенные элементы, например водителя или кабину, она фокусируется на них.
- Если в качестве режима автофокусировки выбрано [**C-AF**] или [**C-AF MF**], камера продолжает отслеживать и держать в фокусе объект (при этом белая рамка охватывает весь экран, даже если объект двигается) до тех пор, пока кнопка не отпущена. Область отслеживания можно изменить (P.130).

3. Нажмите кнопку спуска затвора до конца, чтобы сделать снимок.

- ① В зависимости от объекта или выбранного арт-фильтра камера, возможно, не сможет определить объект.
- ① В зависимости от типа объекта или условий съемки камера, возможно, не сможет определить объект.
- ① Если фотосъемка осуществляется после фиксирования фокусировки на объекте и режим работы затвора имеет значение  SH1 или ProCap SH1 (P.198), фокусировка может быть отменена.

Настройка работы Н-Аф при включенной функции «Определение объекта» (Настройка С-АФ)

 : PASMВ  /S&Q: PASM

Настройка работы Н-Аф при съемке со включенной функцией «Определение объекта».

Меню

• MENU → AF → 2. Аф →  Настройка С-АФ

Область С-АФ

Настройка области, в которой будет выполняться отслеживание Н-Аф при обнаружении заданного объекта и фокусировке для фотосъемки.

Все	После фокусировки на объекте камера сохраняет фокус на нем и выполняет отслеживание объекта на всем экране съемки.
	Камера отслеживает объект, на который наведен фокус, в выбранной рамке мишени Аф и сохраняет фокусировку на объекте.

Область С-АФ

Настройка области, в которой будет выполняться отслеживание Н-Аф при обнаружении заданного объекта и фокусировке для видеосъемки.

Все	После фокусировки на объекте камера сохраняет фокус на нем и выполняет отслеживание объекта на всем экране съемки.
	Камера отслеживает объект, на который наведен фокус, в выбранной рамке мишени Аф и сохраняет фокусировку на объекте.

С-АФ при

Настройка работы Н-Аф, когда не удается обнаружить заданный объект для записи видеоролика.

Да	Камера продолжает фокусировку, даже если не удастся обнаружить заданный объект.
Нет	Камера прекращает фокусировку, если не удастся обнаружить заданный объект.







Назначение приоритета фокусировки кнопкам (📷📦 Кнопка Аф)

📷: PASM B 📷/S&Q: PASM

При обнаружении объекта для кнопки спуска и кнопки **AF-ON** можно настроить отдельные точки фокусировки.

Меню

• MENU → AF → 2. Аф → 📷📦 Кнопка Аф

	<p>Выберите действие Аф, для выполнения которого кнопку спуска нужно нажать наполовину.</p> <p> Приоритет: отслеживает фокусировку на объекте после того, как он определен в выбранной мишени Аф.</p> <p> Приоритет: всегда отслеживает фокусировку на выбранной мишени Аф.</p>
	<p>Выберите действие Аф, для выполнения которого нужно нажать кнопку AF-ON.</p> <p> Приоритет: отслеживает фокусировку на объекте после того, как он определен в выбранной мишени Аф.</p> <p> Приоритет: всегда отслеживает фокусировку на выбранной мишени Аф.</p>

Настройка отображения рамки при обнаружении глаз (Рамка опред. глаз)

: **PASMB** /S&Q: **PASM**

Пользователь может отключить отображение маленьких рамок при обнаружении камерой мелких элементов, таких как глаза и кабины.

Меню

- MENU → AF → 2. Аф → Рамка опред. глаз

Откл.	Вокруг мелких элементов, таких как глаза или кабины, рамки не отображаются.
Вкл.	Вокруг мелких элементов, таких как глаза или кабины, отображаются рамки.

- Даже если для параметра **[Рамка опред. глаз]** установлено значение **[Откл.]**, камера фокусируется на глазах или определенных элементах, например глазах или кабине, если они присутствуют в кадре.

Приоритет центра мишени Н-Аф

(📷 Приоритет центра Н-Аф)

📷: PASM B 👤/S&Q: PASM

При фокусировке с помощью автофокуса групповой мишени в режимах **[C-AF]** и **[C-AF MF]** камера всегда задает приоритет центральной мишени в выбранной группе для повторяющихся серий операций фокусировки. Только если камера не может выполнить фокусировку по центральной мишени фокусировки, она будет фокусироваться по окружающим мишеням в выбранной группе фокусировки. Это помогает отслеживать объекты, которые движутся быстро, но относительно предсказуемо. Приоритет центра рекомендуется в большинстве случаев.

Меню

- MENU → AF → 4. Аф → 📷 Приоритет центра Н-Аф

1. Выберите режим мишени Аф, для которого камера всегда задает приоритет центральной мишени в выбранной группе для повторяющихся серий операций фокусировки, и установите напротив него «галочку» (✓).

- Выберите нужную опцию с помощью кнопок Δ ∇ и нажмите кнопку **OK**, чтобы установить «галочку» (✓) рядом с ней.
Чтобы снять «галочку», нажмите кнопку **OK** еще раз.

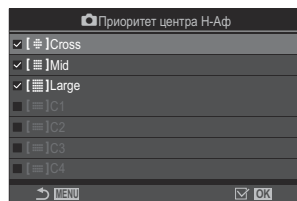



Экран настройки
«📷 Приоритет центра Н-Аф»



[Cross]	
[Mid]	Если напротив опции установлена «галочка» (✓), камера всегда задает приоритет центральной мишени в выбранной группе для повторяющихся серий операций фокусировки при использовании режима мишени Аф.
[Large]	
[C1 – C4]	

🔗 [C1] – [C4] можно пометить «галочкой» (✓), только если для параметра **[Размер]** по горизонтали или вертикали, указанного в [C1] – [C4] в разделе **[Настр. реж. мишени Аф]** (P.115) установлено значение 5 или больше.

Чувствительность отслеживания Н-Аф



( Чувств. непрер. Аф/ Чувств. непрер. Аф)

 : **PASMB**  /S&Q: **PASM**

Настройте скорость реакции камеры на изменение расстояния до объекта во время фокусировки, когда выбрано значение [**C-AF**], [**C-AF** **ME**], [**C-AF+TR**] или [**C-AF+TR** **ME**] для параметра [ **Реж.Автофок.**], или когда значение [**C-AF**] или [**C-AF+TR**] выбрано для параметра [ **Реж.Автофок.**]. Это помогает системе автофокуса отслеживать быстро перемещающиеся объекты или предотвращает изменение фокусировки, когда другой объект проходит между объектом съемки и камерой.

Меню

- **MENU** → **AF** → 4. Аф →  Чувств. непрер. Аф
- **MENU** → **AF** → 5. Видео Аф →  Чувств. непрер. Аф

- Выберите один из пяти уровней ( **Чувств. непрер. Аф**)/из трех уровней ( **Чувств. непрер. Аф**) чувствительности отслеживания.
- Чем выше значение, тем выше и чувствительность. Выбирайте положительные значения для объектов, которые неожиданно входят в кадр, быстро двигаются вдаль от камеры, меняют скорость движения или внезапно останавливаются на пути к камере или от нее.
- Чем ниже значение, тем ниже чувствительность. Выбирайте отрицательные значения во избежание перефокусировки камеры, когда объект съемки на короткое время заслоняется другими предметами, или во избежание фокусировки камеры на фоне, если окажется, что объект съемки невозможно удержать в качестве мишени автофокуса.

Скорость фокусировки Н-Аф (📷 Скорость Н-Аф)

📷: PASM B 📷/S&Q: PASM

Выберите скорость реакции камеры на изменения в расстоянии до объекта, когда в качестве режима фокусировки выбран **[C-AF]** или **[C-AF+TR]**. Эту опцию можно использовать для настройки времени повторной фокусировки, например при смене объекта.

Меню

• MENU → AF → 5. Видео Аф → 📷 Скорость Н-Аф

- Выберите одно из пяти значений скорости фокусировки.
- Повторная фокусировка выполняется быстрее, если функция установлена на сторону «+» и сторону «-». Установите функцию на сторону «-», чтобы камера мягко вернула фокус из состояния расфокусировки.

Функции для изменения управления фокусировкой камеры

Диапазон фокусировки объектива (Ограничит. Аф)

 : PASMВ  /S&Q: PASM

Выберите диапазон, в котором камера будет выполнять автофокусировку. Он применяется в ситуациях, когда во время фокусировки между объектом и камерой присутствует препятствие, вызывающее существенные изменения фокусировки. Его также можно использовать для предотвращения фокусировки на объектах, находящихся на переднем плане, когда съемка выполняется из-за забора, из окна и т. п.

Использование настроек, сохраненных в [Ограничит. Аф]

Меню

• MENU → AF → 4. Аф →  Ограничит. Аф

1. Выделите [Ограничит. Аф] при помощи кнопок Δ ∇ и нажмите кнопку **OK**.
2. Выберите [Вкл.1], [Вкл.2] или [Вкл.3] с помощью кнопок Δ ∇ и нажмите кнопку **OK**.

Ограничит. Аф	
Ограничит. Аф	Откл.
Расстояние для Вкл.1	5.0–999.9m
Расстояние для Вкл.2	10.0–999.9m
Расстояние для Вкл.3	50.0–999.9m
Приоритет спуска	Вкл.

Экран настройки
« Ограничит. Аф»

Откл. Камера не использует сохраненный диапазон фокусных расстояний.

Вкл.1	Камера использует диапазон, сохраненный в [Расстояние для Вкл.1] .
Вкл.2	Камера использует диапазон, сохраненный в [Расстояние для Вкл.2] .
Вкл.3	Камера использует диапазон, сохраненный в [Расстояние для Вкл.3] .

3. Вернитесь на экран настройки «Ограничит. Аф».

 Ограничитель Аф недоступен в следующих случаях:

- когда ограничитель фокусировки включен на объективе;
- когда используется брекетинг фокусировки или наложение фокуса;
- когда камера находится в режиме  или **S&Q** или когда происходит запись видеоролика;
- когда в качестве режима фокусировки выбрано **[AF]** или **[AF MF]**.

Настройка **[Ограничит. Аф]**

1. Выполните настройку параметров.

- Нажмите **△ ▽**, чтобы выбрать элемент, а затем нажмите кнопку **OK**, чтобы открыть меню настройки.
- Нажмите кнопку **OK** еще раз, чтобы вернуться к экрану настройки «Ограничит. Аф».

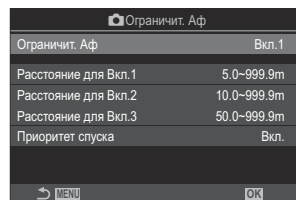

Ограничит. Аф	
Ограничит. Аф	Вкл.1
Расстояние для Вкл.1	5,0–999,9m
Расстояние для Вкл.2	10,0–999,9m
Расстояние для Вкл.3	50,0–999,9m
Приоритет спуска	Вкл.

Расстояние для Вкл.1	Установите диапазон фокусных расстояний. Диапазон фокусных расстояний может быть задан от 000,0 до 999,9 м/футов.
Расстояние для Вкл.2	Используйте < > для изменения числовых значений и единиц измерения (m/ft) и △ ▽ — для изменения опций.
Расстояние для Вкл.3	
Приоритет спуска	[Откл.] : соответствует настройке [Приоритет спуска] (P.125) . [Вкл.] : если камера не может сфокусироваться, когда для параметра [Ограничит. Аф] выбрано значение, отличное от [Откл.] , затвор все равно можно спустить.

 Значения, отображаемые в пунктах **[Расстояние для Вкл.1]** – **[Расстояние для Вкл.3]**, являются справочными.

Сканирование с помощью объектива и Н-Аф (📷Сканер Аф)

📷: PASM B 👤/S&Q: PASM

Позволяет настроить необходимость выполнения сканирования фокуса. Если камера не может сфокусироваться, она будет сканировать положение фокуса путем циклического изменения фокусного расстояния от минимального до бесконечности. Пользователь может ограничить функцию сканирования. Эта опция применяется, когда значение [C-AF], [C-AF+TR], [C-AF MF] или [C-AF+TR MF] выбрано для параметра [📷Реж.Автофок.] (P.105).

Меню

- MENU → AF → 4. Аф → 📷Сканер Аф

Откл.	Сканирование не выполняется, если камера не может сфокусироваться. Это предотвращает изменение фокуса до таких значений, когда при попытке отследить маленький объект теряется из виду.
Вкл.	Если камера не может сфокусироваться, сканирование выполняется однократно. Повторное сканирование не выполняется до тех пор, пока продолжается фокусировка.

- Независимо от выбранного параметра для [📷Сканер Аф], камера выполняет сканирование однократно, если не может сфокусироваться и для [📷Реж.Автофок.] выбрано значение [S-AF] или [S-AF MF].

Точная настройка автофокусировки (Калибровать Аф)

 : P A S M B  / S & Q : P A S M

Точная настройка фазового автофокуса. Возможна точная настройка фокуса в интервале ± 20 шагов.

Меню

• MENU → AF → 4. Аф →  Калибровать Аф

- ⓘ Как правило, необходимость в точной настройке автофокуса с помощью этой функции отсутствует. Точная настройка фокуса может мешать нормальной фокусировке камеры.
- ⓘ Точная настройка фокуса не действует в режимах [S-AF] и [S-AF ].

Использование сохраненного значения регулировки фокуса

1. Выделите [**Калибровать Аф**] при помощи кнопок Δ ∇ и нажмите кнопку **OK**.
2. Выделите [**Вкл.**] при помощи кнопок Δ ∇ и нажмите кнопку **OK**.

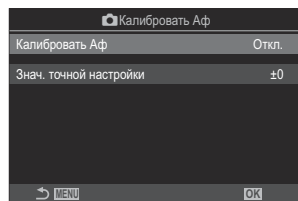

Экран настройки
« Калибровать Аф»

Откл.	Камера не использует сохраненное значение регулировки фокуса.
Вкл.	Камера использует сохраненное значение регулировки фокуса.

3. Вернитесь на экран настройки « Калибровать Аф».

Настройка [Калибровать Аф]

1. Выполните настройку параметров.

- Нажмите Δ ∇ , чтобы выбрать элемент, а затем нажмите кнопку **OK**, чтобы открыть меню настройки.
- Нажмите кнопку **OK** еще раз, чтобы вернуться на экран настройки « Калибровать Аф».

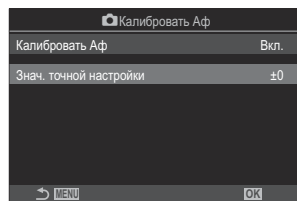

Знач. точной
настройки

Настройка фокуса для всех объективов. Возможна точная настройка фокуса в интервале ± 20 шагов.
[-20] – [±0] – [+20]

 С помощью переднего диска или кнопки  можно увеличить масштаб на дисплее, чтобы проверить результаты.

 Также для проверки результатов можно сделать пробный снимок. Для этого, перед тем как нажать кнопку **OK**, необходимо нажать кнопку спуска.

Помощь при автофокусировке и подсветка Аф (Подсветка Аф)



Подсветка Аф используется для повышения эффективности фокусировки при плохом освещении.

Меню

- MENU → AF → 3. Аф → Подсветка Аф

Вкл.	Подсветка включается во время автофокусировки, если объект плохо освещен.
Откл.	Подсветка не включается, если объект плохо освещен.

ⓘ Чтобы использовать эту функцию в беззвучном режиме, необходимо выполнить настройку параметра **[Беззв. [♥] настройки]** (P207).

Режим отображения мишени Аф (Индикац Зоны Аф)

: **PASMB** /S&Q: **PASM**

В режиме автофокусировки положение объекта, на котором сфокусирована камера, отмечено мишенью зеленого цвета. Этот элемент управляет отображением мишени.

Меню



- **MENU** → **AF** → 3. Аф → Индикац Зоны Аф

Откл.	Мишень фокусировки не отображается.
Вкл.1	Мишень фокусировки отображается некоторое время сразу после наведения фокуса.
Вкл.2	После завершения фокусировки включается функция группового наведения фокуса, и камера выводит на экран мишени Аф для всех зон, которые находятся в фокусе, если кнопка спуска нажата наполовину или нажата кнопка AF-ON .



Функции для настройки положения фокуса

Соответствие выбора мишени Af ориентации камеры (Ориентация компон. [])

 : PASMВ  /S&Q: PASM

Возможность настроить автоматическое изменение положения мишени Af и режима мишени Af при обнаружении смены горизонтальной (широкий) и портретной (высокий) ориентации камеры. При повороте камеры изменяется композиция и, следовательно, положение объекта в кадре. Камера может сохранить режим мишени Af и положение мишени Af по отдельности в соответствии с ориентацией камеры. Если данная опция активирована, параметр  [] [Уст. Дом\] \(P.146\)](#) можно использовать для сохранения отдельных начальных положений для портретной и горизонтальной ориентации.

Меню



- MENU → AF → 6. Настройки мишени и операции Af →  Ориентация компон. []

1. Выберите функцию, для которой нужно сохранить разные настройки для портретной и горизонтальной ориентации, и установите напротив нее «галочку» (✓).

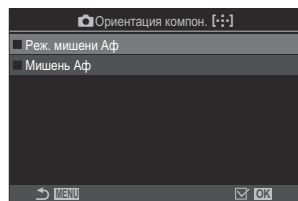
- Выберите нужную опцию с помощью кнопок Δ ∇ и нажмите кнопку **OK**, чтобы установить «галочку» (✓) рядом с ней.
Чтобы снять «галочку», нажмите кнопку **OK** еще раз.



Экран настройки
« Ориентация компон. [:::]»

Реж. мишени Аф	Если «галочка» (✓) установлена напротив этой опции, камера сохраняет отдельные режимы мишени Аф (например,  All,  Small) для портретной и горизонтальной ориентации.
Мишень Аф	Если «галочка» (✓) установлена напротив этой опции, камера сохраняет отдельные положения мишени Аф для портретной и горизонтальной ориентации.

2. Будет снова отображен экран настройки « Ориентация компон. [:::]».

3. Нажмите кнопку **MENU** для возвращения на экран съемки.



4. Выберите режим мишени Аф или положение мишени сначала в одной ориентации камеры, затем в другой.

- Камера сохраняет настройки по отдельности: для горизонтальной ориентации, портретной ориентации при повороте камеры вправо и портретной ориентации при повороте камеры влево.

Выбор исходного положения автофокуса

( [] Уст. Дом)



 : PASMВ  /S&Q: PASM

Выбор исходного положения для функции []База. Функция []База позволяет по нажатию на кнопку восстановить ранее сохраненное исходное положение мишени Аф. Этот пункт используется для задания исходного положения.

Меню

• MENU → AF → 6. Настройки мишени и операции Аф →  [] Уст. Дом

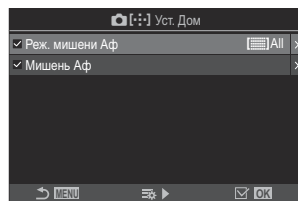

1. Выберите настройку, которую нужно сохранить вместе с исходным положением, и установите напротив нее «галочку» (✓).

- Выберите нужную опцию с помощью кнопок   и нажмите кнопку **OK**, чтобы установить «галочку» (✓) рядом с ней.
Чтобы снять «галочку», нажмите кнопку **OK** еще раз.



Реж. мишени Аф	Выбор исходного положения для режима мишени Аф. Доступны только опции, выбранные для []Настр. реж. мишени Аф] (P.115).
Мишень Аф	Выбор исходного положения для мишени Аф.

2. Нажмите , чтобы настроить опции для выбранного пункта.

- Выберите настройки для исходного положения.
- Если функция []Ориентация компон. [] включена, до нажатия кнопки **OK** и отображения параметров необходимо выбрать портретную или горизонтальную ориентацию (камера поворачивается влево/камера поворачивается вправо).

Использование функции База

В разделе [Функция Кнопки \(P.363\)](#) назначьте функцию База одной из кнопок. Мишень Аф переместится в сохраненное исходное положение после нажатия этой кнопки.











Выбор мишени Af (Выбор настроек экрана [·:·])

: P A S M B /S&Q: P A S M

Выберите функции, выполняемые передним и задним дисками или кнопками со стрелками во время выбора мишени Af. Выбор элементов управления зависит от целей использования камеры или личных предпочтений.

Меню

• MENU → AF → 6. Настройки мишени и операции Af → Выбор настроек экрана [·:·]

Диск 	<p>Назначение ролей для переднего и заднего дисков.</p> <p>[Откл.]: Нет.</p> <p>[·:· Pos]: положение мишени Af (P.111).</p> <p>[·:· Mode]: выбор режима мишени Af (например, All, Small) (P.112).</p>
Кнопка 	<p>Назначение функций кнопкам    .</p> <p>[Откл.]: Нет.</p> <p>[·:· Pos]: положение мишени Af (P.111).</p> <p>[·:· Mode]: выбор режима мишени Af (например, All, Small) (P.112).</p>

Включение функции обхватывания выбранной мишени Аф (Настройки петли [⋮⋮⋮])

📷: PASMB 📷/S&Q: PASM

Можно настроить мишень Аф так, чтобы рамка мишени «обхватывала» края дисплея. Также можно включить функцию выбора [⋮⋮⋮]All (все мишени) до того, как рамка мишени Аф «обхватит» противоположную границу дисплея.

Меню

- MENU → AF → 6. Настройки мишени и операции Аф → Настройки петли [⋮⋮⋮]

[Откл.]: функция обхватывания отключена. Область мишени остается внутри границ дисплея.

[Петля 1]: если продолжать нажимать кнопки Δ ∇ \triangleleft \triangleright в одну и ту же сторону после достижения границы дисплея, будет выбрана мишень в том же ряду или столбце у противоположной границы.

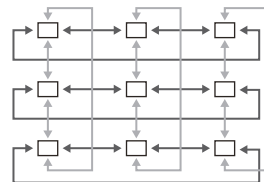

«Петля 1»

Выбор петли [⋮⋮⋮]

[Петля 2]: если продолжать нажимать кнопки Δ ∇ \triangleleft \triangleright в одну и ту же сторону после достижения границы дисплея, будет выбрана мишень в следующем ряду или столбце у противоположной границы.

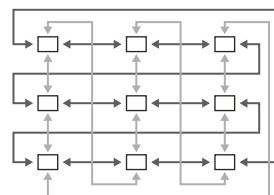





«Петля 2»

Через All

[Нет]: перед обхватыванием границ выбранная область мишени не проходит через этап All (все мишени).

[Да]: Если для параметра **[Выбор петли [·:·]]** выбрано значение **[Петля 1]** или **[Петля 2]**, выбранная область мишени проходит через этап All (все мишени) перед обхватыванием противоположной границы.

🕒 Скрытие параметра All (все мишени) в разделе [\[Настр. реж. мишени Аф\] \(P.115\)](#) фиксирует значение **[Нет]** для параметра **[Через All]**.

- 🕒 Мишени автофокуса не обхватываются во время съемки, например во время серийной съемки.
- 🕒 Параметр **[Выбор петли [·:·]]** имеет фиксированное значение **[Откл.]** во время видеозаписи, а также когда в качестве режима фокусировки выбрано AF или AFM.

Выбор мишени Af с помощью элементов сенсорного управления для фотосъемки с видоискателем (Тачпад Af)

: PASMВ /S&Q: PASM

Используйте элементы сенсорного управления на экране для выбора мишени Af во время съемки с видоискателем. Перемещайте палец по экрану, чтобы задать положение мишени Af, и наблюдайте за объектом в видоискателе.

Меню

- MENU → AF → 6. Настройки мишени и операции Af → Тачпад Af

Откл.	Во время съемки с видоискателем нельзя использовать элементы сенсорного управления для выбора мишени Af.
Вкл.	Во время съемки с видоискателем можно использовать элементы сенсорного управления для выбора мишени Af. Выполните дважды легкое касание экрана, чтобы включить или отключить выбор мишени Af с помощью элементов сенсорного управления. Если мишень достигнет края экрана и пользователь поднимет палец и снова проведет им по экрану, мишень Af переместится на другую сторону или будет установлен режим  All (все мишени), в зависимости от параметров настройки [Настройки петли [::]] (P.149) .

 Если выбрано значение **[Вкл.]**, элементы сенсорного управления можно использовать также для выбора положения рамки масштабирования ([P.117](#)).

Другие полезные функции для фокусировки



Помощник ручной фокусировки (Рф Помощник)

: **PASMB** /S&Q: **PASM**

Это функция, помогающая сфокусировать камеру вручную. Когда вы вращаете кольцо фокусировки, края объекта съемки выделяются или же увеличивается часть изображения на дисплее.

Меню

- MENU → AF → 7. Рф → Рф Помощник

Увеличить	<p>Увеличивает часть экрана.</p> <p>[Откл.]: стандартный экран.</p> <p>[Вкл.]: увеличивает часть экрана. Область, которая будет увеличена, можно выбрать заранее с помощью настроек мишени Аф.  «Выбор мишени фокусировки (Мишень Аф)» (P.111)</p>
Конт.коррекц.	<p>Четкое отображение границ с выделением контуров.</p> <p>[Откл.]: стандартный экран.</p> <p>[Вкл.]: четкое отображение границ с выделением контуров. Можно выбрать цвет и интенсивность усиления.  «Опции контуров фокусировки (Настр.конт.коррекции)» (P.154)</p>

Индикатор фокуса

При вращении кольца фокусировки во время ручной фокусировки на экране отображается индикатор с информацией о направлении вращения и приблизительном количестве поворотов кольца, необходимом для фокусировки.

[Откл.]: стандартный экран.

[Вкл.]: при вращении кольца фокусировки во время ручной фокусировки на экране отображается индикатор с информацией о направлении вращения и приблизительном количестве поворотов кольца, необходимом для фокусировки.

- ⓘ При использовании контурной коррекции границы небольших объектов, как правило, выделяются сильнее. Но это не гарантирует точную фокусировку.
- ⓘ Зум фокуса недоступен в следующих случаях:
 - Во время видеозаписи / если для режима фокусировки выбрано значение **[C-AF MF]** или **[C-AF+TR MF]** / во время мультиэкспозиции / если в режиме **S&Q** для параметра **[Цифровой телеконтв.]** установлено значение **[Вкл.]**.
- ⓘ При использовании объективов других производителей с переключателем ручной фокусировки направление фокусировки и отображение индикатора фокуса могут быть поменяны местами. В таком случае измените настройку параметра **[Кольцо Фокусир.] (P.158)**.
- ⓘ При использовании объектива системы стандарта Four-Thirds индикатор фокуса не отображается.
- ⚙ Вращайте передний или задний диск для увеличения или уменьшения масштаба изображения во время зуммирования с фокусировкой.
- ⚙ Нажмите на кнопку **INFO** для изменения цвета и интенсивности линий при отображении коррекции контуров.

Опции контуров фокусировки (Настр.конт.коррекции)

 : P A S M B  / S & Q : P A S M

Выделение объектов с помощью цветных контуров. Помогает различать объекты, находящиеся в фокусе, во время ручной фокусировки и т. п.

Кнопка

- Кнопка, для которой назначена функция **[Конт.коррекц.]** → Кнопка **INFO**

Меню

- **MENU** → **AF** → 7. Pф → Настр.конт.коррекции

Цвет конт. коррекции	Выбор цвета контуров коррекции при фокусировке. [Белый] / [Черный] / [Красный] / [Желтый]
Усилить яркость	Выбор степени коррекции контуров при фокусировке. [Слабо] / [Нормально] / [Сильно]
Ред. яркость кадра	Настройка яркости фона для более четкого отображения контуров при фокусировке. [Откл.] : стандартный экран. [Вкл.] : регулировка яркости фона.

 Если для параметра **[Ред. яркость кадра]** установлено значение **[Вкл.]**, изображение на дисплее в режиме Live View может быть ярче или темнее, чем на окончательной фотографии.

Использование функции коррекции контуров при фокусировке

Для использования функции коррекции контуров при фокусировке доступны следующие опции.

- **Назначение функции [Конт.коррекц.] элементу управления с помощью [Функция кнопки] или [Функция кнопки]:**

для назначения функции коррекции контуров при фокусировке элементу управления можно использовать значение **[Конт.коррекц.]** для **[Функция кнопки]** (Р.363) или **[Функция кнопки]** (Р.363). После нажатия кнопки выполняется коррекция контуров при фокусировке. Функцию **[Конт.коррекц.]** также можно выбрать для **[Мульти-функ.]** (Р.376).

- **Использование [Конт.коррекц] для [Рф Помощник]:**

если функция **[Конт.коррекц]** выбрана для опции **[Рф Помощник]**, функция коррекции контуров при фокусировке будет включаться автоматически при повороте кольца фокусировки.

☞ Для просмотра опций коррекции контуров нажмите кнопку **INFO**.

Выбор фокусного расстояния для «Предустан. Рф» (Задать расст.для Рф)

 : **PASMB**  /S&Q: **PASM**

Установите положение фокуса для «Предустан. Рф».

Укажите число и единицы измерения (m или ft).

Меню

• **MENU** → **AF** → 7. Рф → Задать расст.для Рф

- ⓘ Если объектив оснащен ограничителем фокусировки, отключите его, перед тем как продолжить.
- ⓘ Отображаемые значения являются справочными.



Отключение переключателя Рф (Переключатель Рф)

: PASMВ /S&Q: PASM

Отключение переключателя ручной фокусировки, который установлен в некоторых моделях объективов. Препятствует отключению автофокусировки в результате случайного поворота кольца фокусировки.

Меню

• MENU → AF → 7. Рф → Переключатель Рф

Активен	Камера реагирует на положение кольца фокусировки объектива.
Неактивен	Фокусировка осуществляется в соответствии с параметром, выбранным для опции [ Реж.Автофок.] / [ Реж.Автофок.], независимо от положения кольца фокусировки объектива.

❗ Ручная фокусировка с помощью фокусирующего кольца объектива недоступна, если для **[Переключатель Рф]** выбрано значение **[Неактивен]**, даже если фокусирующее кольцо объектива находится в положении, соответствующем режиму ручной фокусировки.

🔧 «Переключатель Рф» доступен для объективов системы Micro Four Thirds производства OM Digital Solutions или OLYMPUS. См. подробную информацию об объективах, оснащенных переключателем Рф, в разделе «[Объективы с переключателем Рф](#)» (P491).

Направление фокусировки объектива (Кольцо Фокусир.)

: **PASMB** /S&Q: **PASM**

Выберите направление, в котором кольцо фокусировки будет вращаться для настройки фокуса.

Меню

• **MENU** → **AF** → 7. Pф → Кольцо Фокусир.



Для увеличения фокусного расстояния вращайте кольцо против часовой стрелки.



Для увеличения фокусного расстояния вращайте кольцо по часовой стрелке.

Сброс положения объектива при отключении (Возврат Фокуса)

: **PASMB** /S&Q: **PASM**

Пользователь может настроить камеру так, чтобы при отключении камеры положение фокуса не сбрасывалось. Это позволяет отключать камеру без изменения положения фокуса.

Меню

• MENU → AF → 7. Pф → Возврат Фокуса

Откл.	Положение фокуса объектива не сбрасывается при выключении камеры. Объектив с механическим зумом также возвращает зум в положение, в котором он был до выключения камеры.
Вкл.	Положение фокуса объектива сбрасывается при выключении камеры.

Замер и экспозиция

Управление экспозицией (Коррекция экспозиции)

: **PASMB** /S&Q: **PASM**

Автоматически выбранную камерой экспозицию можно изменять в соответствии с художественным замыслом. Выберите положительные значения, чтобы осветлить снимки, отрицательные — чтобы сделать их темнее.

Кнопка

- В режимах съемки кроме **M**: Кнопка **Fn** →
- В режиме съемки **M**: Поверните передний или задний диск, удерживая нажатой кнопку **Fn**.

Панель управления Super

- **OK** → Комп. экспозиции



- ① Отрицательное значение (-)
- ② Без коррекции (0)
- ③ Положительное значение (+)

- Во время фотосъемки коррекцию экспозиции можно выполнять в интервале $\pm 5,0$ EV. В видоискателе и в режиме визирования по экрану отображаются результаты применения значений в пределах интервала $\pm 3,0$ EV. Панель экспозиции начинает мигать, если величина экспозиции превышает значение $\pm 3,0$ EV.
- При записи видео настройка коррекции экспозиции может выполняться в пределах интервала $\pm 3,0$ EV.
- Передний и задний диски или сенсорные элементы управления можно использовать для настройки экспозиции во время записи видео.



- ① Панель экспозиции
- ② Значение коррекции экспозиции

🔗 Для просмотра результатов применения коррекции экспозиции в режиме Live View необходимо выбрать значение **[Стандарт]** для параметра **[Режим LV]** (P.393) и значение **[Откл.]** для параметра **[Ночное видение]** (P.394).

Настройка коррекции экспозиции

Режимы P, A и S

1. Вращайте передний диск, чтобы настроить коррекцию экспозиции.
 - Значение также можно выбрать с помощью кнопки **Fn** и кнопок $\triangleleft \triangleright$.
2. Спустите затвор.

Режим M

В режиме  выберите значение **[P/A/S/M]** для параметра **[ISO-Авто]** (P.179) и значение **[Auto]** для параметра **[ISO]** (P.174).

В режимах  **[S&Q]** выберите значение **[S&Q]** для параметра **[ISO-Авто]** (P.179) и значение **[Auto]** для параметра **[ISO]** (P.174).

1. Нажмите кнопку **Fn** и затем поверните передний или задний диск для настройки коррекции экспозиции.
2. Спустите затвор.

Сброс коррекции экспозиции

Для сброса параметров коррекции экспозиции нажмите и удерживайте кнопку **OK**.

Шаги EV для настройки экспозиции (Шаг EV)

: PASM B /S&Q: PASM

Выбор шага, с которым изменяется выдержка, раскрытие диафрагмы, степень коррекции экспозиции и другие параметры, связанные с экспозицией. Выберите значение 1/3, 1/2 или 1 EV.

Меню

- MENU →  → 4. Экспозиция → Шаг EV

Точная настройка экспозиции (Сдвиг Экспозиции)



: PASM B /S&Q: PASM

Точная настройка экспозиции. Используйте эту функцию, если вам нужны более яркие или темные результаты автоматической экспозиции.

- ① Как правило точная настройка не требуется. Используйте ее только при необходимости. В обычных условиях экспозицию можно настраивать с помощью функции коррекции экспозиции (P160).
- ① Точная настройка экспозиции уменьшает количество опций корректировки экспозиции, доступных в направлении (+ или -), выбранном для точной настройки.

Меню

• MENU →  → 4. Экспозиция → Сдвиг Экспозиции

 (Цифровой замер ESP)	Установите величину калибровки для метода замера А. [-1] – [±0] – [+1]
 (средневзвешенный по центру)	Установите величину калибровки для метода замера В. [-1] – [±0] – [+1]
 (Точечный замер)	Установите величину калибровки для метода замера С. [-1] – [±0] – [+1]

Уменьшение мерцания при светодиодном освещении (📷Скан. мерцания/👤Скан. мерцания)

📷: **PASMB** 👤/S&Q: **PASM**

На фотографиях, снятых при светодиодном освещении, могут быть заметны полосы. Воспользуйтесь опцией [📷Скан. мерцания]/[👤Скан. мерцания] для оптимизации выдержки, просматривая при этом полосное изображение на экране.

- ⚠️ Этот режим можно использовать в беззвучном режиме и при съемке предустановленной серии, когда диск выбора режимов повернут в положение **S** или **M** в режиме 📷.
- ⚠️ Диапазон доступных значений выдержки уменьшен.

Меню

- **MENU** → 📷₁ → 4. Экспозиция → 📷Скан. мерцания
- **MENU** → 👤 → 1. Основ. настройки/Качество изобр. → 👤Скан. мерцания

- Если установлено значение [**Вкл.**], на экране отображается надпись «FlickerScan».

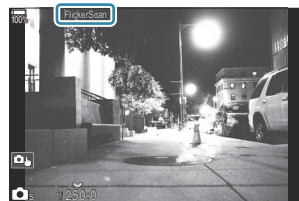

- ⚠️ Подсветка фокуса и панель управления LV super на дисплее сканирования мерцания недоступны. Чтобы получить доступ к этим функциям, нажмите кнопку **INFO** и выйдите из экрана сканирования мерцания.

Установка выдержки

- Для выбора выдержки используйте передний или задний диски или кнопки Δ ∇ . Также выдержку можно установить, удерживая нажатыми кнопки Δ ∇ .
- Для настройки выдержки можно вращать передний диск с шагом экспозиции, выбранным для **[Шар EV]** (P.163).
- Продолжайте корректировать выдержку до тех пор, пока на дисплее не перестанут отображаться полосы.
- Увеличение экрана (P.117) помогает быстро проверить наличие полос.
- Нажмите на кнопку **INFO**; при этом вид дисплея изменится, а надпись «FlickerScan» исчезнет. Теперь можно настроить диафрагму и корректировку экспозиции. Это можно сделать при помощи переднего или заднего дисков выбора режима или с помощью клавиш со стрелками.
- Чтобы вернуться на экран сканирования мерцания, нажмите на кнопку **INFO** еще раз.

Выбор способа измерения яркости (Замер)

 : **PASMB**  /S&Q: **PASM**







Способ измерения яркости объекта камерой можно выбирать.



Панель управления Super

- **OK** → Замер

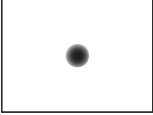
Меню

- **MENU** →  → 5. Экспозамер → Замер

	Цифровой замер ESP	Подходит для съемки большинства объектов, в том числе освещаемых сзади. Камера осуществляет замер 324 областей кадра и вычисляет оптимальную экспозицию с учетом характера съемки.	
	Средневзвешенный замер по центру	Подходит для композиций, в которых главный объект располагается в центре кадра. Камера устанавливает экспозицию на основе усредненного замера освещенности объекта и фона с приоритетом центра.	
	Точечный замер	Использует определенную область экспозиции для замера объекта. Камера производит замер по небольшой области (около 2% кадра).	
	Hi Точечный замер (свет)	Увеличение экспозиции, измеренной методом точечного замера. Светлые объекты остаются светлыми.	
	Sh Точечный замер (тени)	Уменьшение экспозиции, измеренной методом точечного замера. Темные объекты остаются темными.	



 Расположение точки замера можно установить в выбранной мишени Аф.  «Замер мишени автофокуса ([]Точечный замер)» (P.173)



Фиксация экспозиции (Фиксация АЕ)

: **PASMB** /S&Q: **PASM**

Экспозицию можно зафиксировать нажатием кнопки. Используйте эту возможность для независимой регулировки фокусировки и экспозиции или для выполнения нескольких снимков при одной и той же экспозиции.

Кнопка

- Режим : Кнопка, которой назначена функция [AEL] в разделе [Функция кнопки]
- Режимы /S&Q: Кнопка **CP**

🕒 В режиме  необходимо заранее назначить функцию [AEL] (P.365) элементу управления в разделе [Функция кнопки] (P.363).

🔊 Камеру можно настроить на автоматическое снятие фиксации после съемки.  [AEL] **Автосброс** (P.170)

- При однократном нажатии кнопки AEL экспозиция фиксируется и отображается значок «AEL».
- Повторное нажатие кнопки отменяет фиксирование АЕ.
- Фиксация снимается при вращении диска выбора режимов, нажатии кнопки **MENU** или кнопки **OK**.

Замер экспозиции с фиксацией АЕ (Замер во время **AEL**)

 : **PASMB**  /S&Q: **PASM**

Выберите метод замера, используемый для экспомера, когда экспозиция фиксируется с помощью кнопки, которой назначена функция **[AEL]** (P.365) в разделе **[ Функция кнопки]** (P.363).

Меню

• MENU →  → 5. Экспомер → Замер во время **AEL**

- Дополнительную информацию о фиксации АЕ см. в разделе «[Фиксация экспозиции \(Фиксация АЕ\)](#)» (P.168).

Авто	Экспозиция измеряется методом, предусмотренным в параметрах опции [Замер] (P.167).
 (средневзвешенный по центру)	Камера устанавливает экспозицию на основе усредненного замера освещенности объекта и фона с приоритетом центра.
 (Точечный замер)	Камера производит замер по небольшой области (около 2% кадра).
 Hi (точечный замер по светам)	Увеличение экспозиции, измеренной методом точечного замера. Светлые объекты остаются светлыми.
 Sh (точечный замер по теням)	Уменьшение экспозиции, измеренной методом точечного замера. Темные объекты остаются темными.

Отмена фиксации АЕ после съемки (**AEL** Автосброс)

 : **PASMB**  /S&Q: **PASM**

Настройте камеру на автоматическую отмену фиксирования после съемки, когда экспозиция фиксируется с помощью кнопки, которой назначена функция **[AEL]** (P.365) в разделе **[ Функция кнопки]** (P.363).

Меню

• MENU →  → 5. Экспозамер → **AEL** Автосброс

Нет	Экспозиция остается зафиксированной после съемки. Повторное нажатие кнопки AEL отменяет фиксирование.
Да	Фиксирование экспозиции отменяется после съемки.

 Если выполняется съемка нескольких фотографий с помощью таких функций, как серийная съемка, пользовательский автоспуск или интервальная съемка, фиксация экспозиции отменяется после выполнения серии снимков.

Фиксация экспозиции, когда кнопка спуска нажата наполовину (AEL при наж. на пол.)

: **PASMB** /S&Q: **PASM**



Пользователь может настроить камеру таким образом, чтобы экспозиция фиксировалась при нажатии кнопки спуска наполовину.

Меню

• MENU →  → 5. Экспозамер → AEL при наж.  на пол.

Нет	Экспозиция не фиксируется, когда кнопка спуска нажата наполовину. Экспозиция определяется в соответствии с условиями съемки, когда кнопка спуска нажата полностью.
Да	Экспозиция фиксируется, когда кнопка спуска нажата наполовину.
Только П-Аф	Экспозиция фиксируется, когда кнопка спуска нажата наполовину, только если для режима Аф установлено значение [S-AF] , [S-AF MF] , [AF] или [AF MF] .



ⓘ Если экспозиция зафиксирована с помощью кнопки, которой назначена функция **[AEL]** (P.365) в разделе **[Функция кнопки]** (P.363), она остается зафиксированной после нажатия кнопки спуска наполовину, независимо от этой настройки.

🔧 Если камера настроена так, что экспозиция не фиксируется после нажатия кнопки спуска наполовину, пользователь может настроить замер яркости каждого кадра во время серийной съемки.  «Настройка параметров замера для серийной съемки (Замер во время )» (P.172)

Настройка параметров замера для серийной съемки (Замер во время)



 : PASM B  / S&Q : PASM

Меню

- MENU →  → 5. Экспозамер → Замер во время 

Нет Камера измеряет экспозицию после захвата первого кадра, и экспозиция фиксируется на время серийной съемки.

Да Камера замеряет яркость и определяет экспозицию для каждого кадра.



- ⚠ Если экспозиция зафиксирована с помощью кнопки, которой назначена функция which the **[AEL]** (P.365) в разделе **[Функция кнопки]** (P.363) (P.168) или путем нажатия кнопки спуска наполовину (P.171), экспозиция остается зафиксированной во время серийной съемки, даже если для параметра **[Замер во время **] задано значение **[Да]**.
- ⚠ Когда установлено значение [SH1] или **[ProCap SH1]**, для параметра **[Замер во время **] фиксируется значение **[Нет]**.



Замер мишени автофокуса ([]) Точечный замер)

 : PASM B  / S&Q : PASM



Пользователь может выбрать параметры замера для текущей мишени Аф, когда для параметра **[Замер]** выбрано значение []. Настройки можно изменять по отдельности для точечного замера, точечного замера по светам и точечного замера по теням.

Меню

• MENU →  → 5. Экспозамер → [] Точечный замер

1. Выберите метод замера, с помощью которого камера будет измерять текущую мишень Аф, и установите напротив него «галочку» (✓).
 - Выберите нужную опцию с помощью кнопок   и нажмите кнопку **OK**, чтобы установить «галочку» (✓) рядом с ней. Чтобы снять «галочку», нажмите кнопку **OK** еще раз.

Точк.	Применяется, если для параметра [Замер] установлено значение [] (точечный замер).
Точечно По Светам	Применяется, если для параметра [Замер] установлено значение [ Hi] (точечный замер по светам).
Точечно По Теням	Применяется, если для параметра [Замер] установлено значение [ Sh] (точечный замер по теням).

- ⓘ Выбранная опция применяется, когда в качестве режима мишени Аф выбрано [] Single или [] Small (P.112).
- ⓘ Во время зуммирования при фокусировке камера увеличивает выбранную мишень Аф (P.117).
- ⓘ Не применяется, когда для параметра **[Определение объекта]** выбрано значение, отличное от **[Откл.]**.
- ⓘ Не применяется, когда для режима автофокуса выбрано **[C-AF+TR]** или **[C-AF+TR ]**.







Изменение чувствительности ISO (ISO)







: **PASMB** /S&Q: **PASM**

Выбирайте значение в соответствии с яркостью объекта съемки. Более высокие значения позволяют выполнять съемку в большей темноте, но также увеличивают и «шум» (пятнистость) изображения. Установите режим **[Auto]**, чтобы камера настроила чувствительность соответственно условиям освещения.

Панель управления Super

- **OK** ➔ ISO

 Чувствительность ISO настраивается отдельно для режима фотосъемки (режим ) и режима видеосъемки (режимы /S&Q). Настройки также можно сделать общими.  «Выбор элементов для отдельной настройки для фото- и видеосъемки (/ Отдельные настройки)» (P.307)

Auto	<p>Чувствительность настраивается автоматически в соответствии с условиями съемки.</p> <p>Во время фотосъемки для чувствительности ISO можно выбрать стандартное и максимальное значения (P.177).</p> <p>В режимах P и A значение выдержки, при котором чувствительность ISO начинает увеличиваться, можно изменить (P.178).</p> <p> Во время видеозаписи чувствительность ISO имеет значение в диапазоне от ISO 200 до 12800. Когда диск выбора режимов повернут в положение M, включить автоматическое управление чувствительностью ISO можно выбрав значение [Вкл.] для параметра [ ISO-Авто]. Для чувствительности ISO можно также выбрать максимальное и стандартное значения.  «Настройка диапазона значений чувствительности ISO для режима [Auto] ( ISO-A Верх./По умол./ ISO-A верх/по умолч)» (P.177)</p>
L80, L100, 200–102400 (фотосъемка)	<p>Выберите значение чувствительности ISO. В режимах P/A/S значение [Auto] рекомендуется для условий съемки с часто меняющейся яркостью.</p> <p> [L80] и [L100] доступны при всех значениях шага экспозиции.</p> <p> [L80] и [L100] уменьшают динамический диапазон.</p>

- ⓘ В результате комбинирования значений **[ISO]**, превышающих ISO 16000, с настройками, использующими электронный затвор (например, беззвучный режим или брекетинг фокусировки), устанавливается скорость синхронизации вспышки 1/50 с.
- ⓘ Независимо от значения, выбранного для чувствительности ISO, скорость синхронизации вспышки во время фотосъемки с использованием брекетинга ISO в беззвучном режиме составляет 1/50 с.
- ⓘ Чувствительность ISO во время записи можно настроить с помощью сенсорных элементов управления (P.84), вращения переднего или заднего дисков (P.380) или кнопок (P.363).
- ⓘ Если в режиме  установлен режим цвета **[Резкие тона]** или **[Акварель]**, чувствительность не превышает значение ISO 1600, если выбрано значение **[Auto]**.
- ⓘ В зависимости от режима цвета применяются следующие ограничения:
 - **[OM-Log400], [HLG], [OM-Cinema1], [OM-Cinema2]:**
 - Если для качества видеозаписи для параметра **[Частота кадров воспр.]** выбрано значение 23,98р, 24,00р, 25,00р или 29,97р, чувствительность в режиме **[Auto]** ограничивается значениями ISO 400–6400.
 - Если для качества видеозаписи для параметра **[Частота кадров воспр.]** выбрано значение 50,00р или 59,94р, чувствительность в режиме **[Auto]** ограничивается значениями ISO 400–12800.
 - Минимальное значение, которое можно выбрать вручную, — ISO 400.
 - **[Резкие тона]/[Акварель]:**
 - Чувствительность в режиме **[Auto]** ограничивается значениями ISO 200–3200.
 - **Другие арт-фильтры, отличные от [Резкие тона]/[Акварель]:**
 - Если для качества видеозаписи для параметра **[Частота кадров воспр.]** выбрано значение 23,98р, 24,00р, 25,00р или 29,97р, чувствительность в режиме **[Auto]** ограничивается значениями ISO 200–3200.
 - Если для качества видеозаписи для параметра **[Частота кадров воспр.]** выбрано значение 50,00р или 59,94р, чувствительность в режиме **[Auto]** ограничивается значениями ISO 200–6400.
 - **Другие режимы цвета:**
 - Если для качества видеозаписи для параметра **[Частота кадров воспр.]** выбрано значение 23,98р, 24,00р, 25,00р или 29,97р, чувствительность в режиме **[Auto]** ограничивается значениями ISO 200–6400.

Шаги EV для настройки чувствительности ISO (Шаг ISO)

: **PASMB** /S&Q: **PASM**

Выбор шага, с которым изменяется чувствительность ISO. Выберите значение 1/3 или 1 EV.

Меню

• MENU →  → 3. ISO/Снижение шума → Шаг ISO

Настройка диапазона значений чувствительности ISO для режима [Auto] (📷 ISO-A Верх./По умол./👤 ISO-A верх/по умолч)

📷: PASM B 👤/S&Q: PASM

Выбор диапазона значений чувствительности ISO, доступных камере, если для параметра [ISO] выбрано значение [Auto].

Меню

- MENU → 📷₁ → 3. ISO/Снижение шума → 📷 ISO-A Верх./По умол.
- MENU → 👤 → 3. ISO/Снижение шума → 👤 ISO-A верх/по умолч

Верхний Порог	Настройка максимального значения чувствительности, которое устанавливается камерой автоматически. Чтобы установить значение, используйте кнопки Δ ∇ или передний/задний диск.
По умолчанию	Настройка чувствительности по умолчанию. Чтобы установить значение, используйте кнопки Δ ∇ или передний/задний диск.

- Для переключения между значениями [Верхний Порог] и [По умолчанию] используйте кнопки \triangleleft \triangleright .

ⓘ Значения верхнего порога и настроек по умолчанию отличаются для режимов фото- и видеосъемки. Если при установленных значениях апертуры и диафрагмы невозможно достичь оптимальной экспозиции, применяется низкая чувствительность.

Настройка выдержки, при которой камера автоматически увеличивает чувствительность ISO (📷 ISO-A наим. выдерж.)

📷: PASM B 📷/S&Q: PASM

Выберите выдержку, при которой камера начинает повышать чувствительность ISO, если для параметра [ISO] установлено значение [Auto].

Меню

- MENU → 📷₁ → 3. ISO/Снижение шума → 📷 ISO-A наим. выдерж.

Авто	Камера устанавливает значение автоматически.
1/8000 – 60сек	Камера начинает повышать чувствительность ISO при определенном значении выдержки. Нажмите кнопку OK и установите выдержку с помощью кнопок Δ ∇ .

Выбор режимов, в которых для чувствительности ISO можно использовать значение [Auto] (📷 ISO-Авто/📷M ISO-Авто)

📷: PASM B 📷/S&Q: PASM

Выбор режимов, в которых применяется режим [Auto] для чувствительности ISO.

Меню

- MENU → 📷1 → 3. ISO/Снижение шума → 📷 ISO-Авто
- MENU → 📷 → 3. ISO/Снижение шума → 📷M ISO-Авто

📷 ISO-Авто

P/A/S	Значение [Auto] можно использовать для настройки чувствительности ISO в режиме съемки P, A или S .
P/A/S/M	Значение [Auto] можно использовать для настройки чувствительности ISO в режиме съемки P, A, S или M .

📷M ISO-Авто

Откл.	Значение [Auto] нельзя использовать для чувствительности ISO, если в режимах 📷/S&Q для режима съемки установлено значение M .
Вкл.	Значение [Auto] можно использовать для чувствительности ISO, если в режимах 📷/S&Q для режима съемки установлено значение M .

Опции функции подавления шума при высокой ISO (📷 Фильтр Шума/👤 Фильтр Шума)

📷: PASMB 👤/S&Q: PASM

Уменьшение количества артефактов («шума») в видеоролике, снятом при высокой чувствительности ISO. Это позволяет уменьшить «зернистость» видео, снятого при низкой освещенности. Пользователь может выбрать масштаб уменьшения помех на снимках.

Меню

- MENU → 📷₁ → 3. ISO/Снижение шума → 📷 Фильтр Шума
- MENU → 👤 → 3. ISO/Снижение шума → 👤 Фильтр Шума

Откл.	Функция подавления шума отключена.
Слабо	
Стандарт	Выбор масштаба уменьшения помех.
Сильно	

Параметры обработки изображений (Обработка низ.ISO)

: **PASMB** /S&Q: **PASM**

Выберите тип обработки, применяемый к снимкам, полученным при низких значениях чувствительности ISO с помощью серийной съемки.

Меню

• MENU →  → 3. ISO/Снижение шума → Обработка низ.ISO

Приорит. скор.	Обработка изображений адаптируется таким образом, чтобы не снижать количество снимков, которые могут быть получены за одну серию.
Приоритет дет.	Обработка изображения задает приоритет качества изображения.

 Фотографии, полученные с помощью однокадровой съемки, обрабатываются в режиме **[Приоритет дет.]**, даже если выбрано значение **[Приорит. скор.]**.

Параметры подавления шума при длинной экспозиции (Подавление шума)

 : **PASMB**  / **S&Q: PASM**

Выбор параметров обработки фотографий, полученных при длительной выдержке, для уменьшения количества артефактов («шума»). При длительной выдержке шум появляется на снимках под воздействием тепла камеры. После каждого снимка камера захватывает второе изображение для подавления шума, в результате чего перед выполнением следующего снимка возникает задержка, соответствующая установленному значению выдержки.

Меню

• MENU →  → 3. ISO/Снижение шума → Подавление шума

Откл.	Подавление шума не выполняется.
Вкл.	Подавление шума выполняется при любом значении выдержки.
Авто	Подавление шума выполняется автоматически при повышении температуры внутри камеры.

- ⓘ Во время выполнения функции подавления шума на экране камеры отображается время, остающееся до завершения процесса.
- ⓘ Во время серийной съемки значение **[Выкл.]** устанавливается автоматически и функция подавления шума не выполняется.
- ⓘ В зависимости от объекта и условий съемки результат применения функции подавления шума может не соответствовать ожиданиям.
- 🔊 Чтобы использовать эту функцию в беззвучном режиме, необходимо выполнить настройку параметра **[Беззв. [♥] настройки]** (P207).

Съемка со вспышкой

Использование вспышки (Фотосъемка со вспышкой)

При использовании вспышки, совместимой с камерой, можно выбирать режим съемки в соответствии с потребностями.

Совместимые с камерой вспышки

Выбирайте вспышку в соответствии со своими потребностями и с учетом таких факторов, как требуемая мощность и поддержка макросъемки. Вспышки, обменивающиеся информацией с камерой, поддерживают разные режимы, включая «Авто TTL» и «Супер FP». Внешнюю вспышку можно установить на камере, прикрепив ее к гнезду «горячий башмак» на корпусе камеры или к держателю для вспышки с помощью специального кабеля (продается отдельно). Камера также поддерживает следующие беспроводные системы управления вспышкой:

Съемка с радиоуправляемой вспышкой: режимы CMD, ⚡ CMD, RCV и X-RCV

Камера управляет одной или несколькими удаленными вспышками с помощью радиосигналов. Эта возможность позволяет расширить список мест для размещения вспышки. Вспышка может управлять другими совместимыми устройствами или может быть сопряжена с приемниками/передатчиками радиосигналов, что позволяет использовать устройства, не поддерживающие возможность прямого радиоуправления.

Фотосъемка с беспроводным удаленным управлением вспышкой: режим Ду

Камера управляет одной или несколькими удаленными вспышками посредством оптических сигналов. Режим вспышки можно выбрать с помощью элементов управления камеры ([P.193](#)).

Функции, доступные при использовании совместимых вспышек

Вспышка	Режим управления вспышкой	GN (Ведущее число, ISO 100)	Поддерживаемые беспроводные системы
FL-700WR	TTL-AUTO, MANUAL, FP TTL AUTO, FP MANUAL, MULTI, RC, SL MANUAL	GN 42 (75/150 мм ¹) GN 21 (12/24 мм ¹)	CMD, ⚡CMD, RCV, X-RCV, RC
FL-900R	TTL-AUTO, AUTO, MANUAL, FP TTL AUTO, FP MANUAL, MULTI, RC, SL AUTO, SL MANUAL	GN 58 (100/200 мм ¹) GN 27 (12/24 мм ¹)	RC
STF-8	TTL-AUTO, MANUAL, RC ²	GN8.5	RC ²
FL-LM3	Зависит от настройки камеры.	GN 9.1 (12/24 мм ¹)	RC ²

1 Максимальное фокусное расстояние объектива, на котором обеспечивается оптимальный охват вспышки (значения, указанные после косой черты, предназначены для эквивалентного фокусного расстояния 35 мм камеры).

2 Выступает исключительно в роли управляющего устройства (передатчика).

Подсоединение компактных вспышек

Способы подсоединения внешних вспышек и работы с ними различаются в зависимости от конкретного устройства. Рекомендуется ознакомиться с прилагаемой к вспышке документацией для получения подробной информации. Предоставляемые в данном документе инструкции применимы к вспышке FL-LM3.

⚠ Убедитесь, что камера и вспышка выключены. Присоединение или отсоединение вспышки, когда хотя бы одно из устройств — вспышка или камера — включено, может привести к их поломке.

1. Снимите заглушку горячего башмака и подсоедините вспышку.

- Плавно вставьте вспышку в устройство до конца в башмак, пока ее подножка не встанет на место со щелчком.

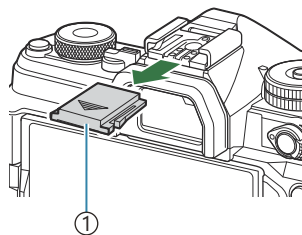

① Заглушка на горячий башмак

2. Сориентируйте голову вспышки для съемки с отражением или для прямого освещения.

- Голову вспышки можно поворачивать вверх и налево или направо.

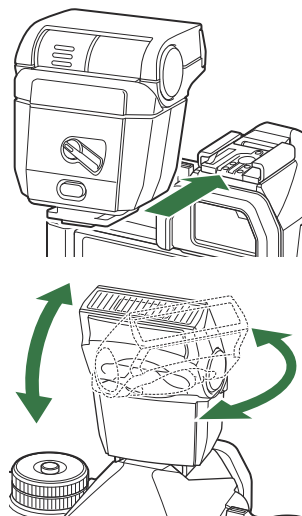

⚠ Следует иметь в виду, что мощности фотовспышки может быть недостаточно для оптимальной экспозиции, когда используется отраженное освещение вспышкой.

3. Поверните переключатель **ON/OFF** в положение **ON**.

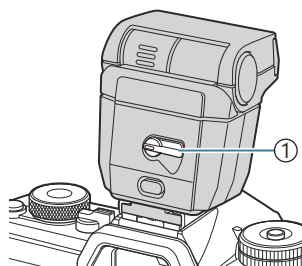

① Переключатель **ON/OFF**

- Поверните этот переключатель в положение **OFF**, когда вспышка не используется.

Отсоединение вспышки

1. Удерживая нажатой кнопку **UNLOCK**, осторожно выдвиньте вспышку из горячего башмака.

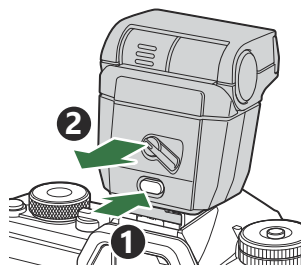

Выбор режима вспышки (Вспышка)







 : PASMВ  / S&Q : PASM

Панель управления Super

- ОК → Вспышка

Вспышки

Вспышки отображаются в зависимости от настроек параметра [\[Настройки режима вспышки\] \(P.191\)](#).

	Заполняющая	<p>Включает вспышку.</p> <p>⌚ Величину выдержки можно установить в диапазоне между выбранными значениями параметров [ Нижний Порог] (P.195) и [ X-Синхр.] (P.194).</p>
	Вспыш.Выкл.	<p>Отключает вспышку.</p> <p>⌚ Вспышка не будет срабатывать, даже если она включена.</p>
 Slow	Slow	<p>Выдержки с продолжительными величинами используются для съемки как основного объекта, так и фона.</p> <p>⌚ Продолжительность выдержки устанавливается в соответствии с величиной экспозиции, замеренной камерой, и не ограничивается значением, выбранным для параметра [ Нижний Порог].</p>
 Manual	Ручная	<p>Вспышка срабатывает по выбранному уровню.</p> <p>Отображается только после установки FL-LM3 и STF-8.</p>

Вспышки и комбинации настроек

Доступны следующие вспышки и обязательные комбинации настроек.

Вспышка: Заполняющая

Настройка доступна только в режимах **P/A/S/M/B**.

[Убр. эффект крас. глаз] ¹	[Настройки синхр.] ¹	Дисплей панели управления super	Убр. эффект крас. глаз	Синхронизация вспышки
[Нет]	[Первая шторка]		Нет	Синхронизация по передней шторке
	[Вторая шторка]			Синхронизация по задней шторке ²
[Да]	[Первая шторка]		Да	Синхронизация по передней шторке
	[Вторая шторка]			Синхронизация по задней шторке ²

1 Вспышка с подавлением эффекта «красных глаз» имеет значение **[Убр. эффект крас. глаз]**, и синхронизация вспышки имеет значение **[Настройки синхр.]**.  **[Настройки режима вспышки]** (P.191)

2 Даже если для **[Настройки синхр.]** установлено значение **[Вторая шторка]**, если выбрано значение **[Live Comp]** (P.77) в режиме **B**, вспышка сработает по первой шторке.

 В режимах **P/A/S/M** доступны значения выдержки в диапазоне от 60 до 1/250 с. Диапазон доступных значений выдержки может быть уже при использовании тех или иных опций меню.

 **[⚡ X-Синхр.]** (P.194), **[⚡ Нижний Порог]** (P.195)

Вспышка: Slow

Настройка доступна только в режимах **P/A**.

[Убр. эффект крас. глаз] ¹	[Настройки синхр.] ¹	Дисплей панели управления super	Убр. эффект крас. глаз	Синхронизация вспышки
[Нет]	[Первая штора]	Slow	Нет	Синхронизация по передней шторке
	[Вторая штора]	Slow2		Синхронизация по задней шторке
[Да]	[Первая штора]	Slow	Да	Синхронизация по передней шторке
	[Вторая штора]	Slow2		Синхронизация по задней шторке



¹ Вспышка с подавлением эффекта «красных глаз» имеет значение **[Убр. эффект крас. глаз]**, и синхронизация вспышки имеет значение **[Настройки синхр.]**. **[Настройки режима вспышки]** (P.191)

Доступны значения выдержки в диапазоне от 60 до 1/250 с. Диапазон доступных значений выдержки может быть уже при использовании тех или иных опций меню. **[⚡ X-Синхр.]** (P.194), **[⚡ Нижний Порог]** (P.195)

Вспышка: Ручная

Отображается только после установки FL-LM3. Настройка доступна только в режимах **P/A/S/M/B**.

[Убр. эффект крас. глаз]	[Настройки синхр.]	Дисплей панели управления super	Убр. эффект крас. глаз	Синхронизация вспышки
(независимо от настройки)	(независимо от настройки)	Manual	Нет	Синхронизация по передней шторке

- 🔊 В режимах **P/A/S/M** доступны значения выдержки в диапазоне от 60 до 1/250 с. Диапазон доступных значений выдержки может быть уже при использовании тех или иных опций меню.
- 👉 [⚡ X-Синхр.] (P.194), [⚡ Нижний Порог] (P.195)
- 🔊 Чтобы установить мощность вспышки, выберите [⚡ Manual] с помощью кнопки   и кнопки **INFO** или выберите [Ручная настройка] в панели управления super.

- ⚠ В режиме подавления эффекта «красных глаз» затвор срабатывает примерно через одну секунду после срабатывания подавления эффекта красных глаз. Не перемещайте камеру, пока не завершится съемка. Также обратите внимание, что функция подавления эффекта «красных глаз» может не обеспечивать необходимых результатов при некоторых условиях.
- ⚠ Самая короткая выдержка доступна, когда время срабатывания вспышки равняется 1/250 с. Яркий фон на снимках, полученных со вспышкой, может быть переэкспонированным.
- ⚠ Скорость синхронизации вспышки в беззвучных режимах (P.207), съемка в супер-**HD** (P.261) и брекетинг фокусировки (P.304) имеет значение 1/100 с. Также в результате комбинирования значений [ISO], превышающих ISO 16000, с настройками, использующими электронный затвор (например, съемка в беззвучном режиме или с брекетингом фокусировки) устанавливается скорость синхронизации вспышки 1/50 с. Во время брекетинга ISO скорость синхронизации вспышки также имеет значение 1/50 с (P.301).
- ⚠ Даже минимальный уровень освещения от вспышки может быть слишком ярким на короткой дистанции. Для предотвращения переэкспонирования на снимках с короткой дистанции следует установить режим **A** или **M** и выбрать меньшую диафрагму (с более высоким f-числом) или выбрать меньшее значение для параметра [ISO].

Настройки режимов вспышки (Настройки режима вспышки)



Выбор режимов, отображаемых на экране выбора режима вспышки.

Меню

• MENU → → 6. Вспышка → Настройки режима вспышки

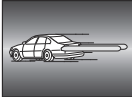
Убр. эффект крас. глаз	<p>Уменьшает эффект «красных глаз» на портретных фотографиях.</p> <p>[Нет]: режим «Убр. эффект крас. глаз» не отображается на экране камеры.</p> <p>[Да]: режим «Убр. эффект крас. глаз» отображается на экране камеры.</p>
Настройки синхр.	<p>Определяют момент срабатывания вспышки.</p> <p>[Первая штора]: вспышка срабатывает после полного открытия затвора.</p> <p>[Вторая штора]: Вспышка срабатывает непосредственно перед закрытием затвора. Сзади движущихся объектов появляются световые полосы.</p> 

Регулировка мощности вспышки (Комп. экспоз. вспышки)



Мощность вспышки можно отрегулировать, если объект является переэкспонированным или недоэкспонированным, несмотря на то, что экспозиция установлена правильно для остальной части кадра.

🔗 Коррекция вспышки доступна во всех режимах, кроме ручного режима.

Панель управления Super

- **OK** ➔ Комп. экспоз. вспышки

🔗 Изменения интенсивности, выполненные во внешней вспышке, добавляются к настройкам, выполненным в камере.

Беспроводное удаленное управление вспышкой (⚡ Режим Ду)

 : **PASMB**  /S&Q: **PASM**

Настройка параметров для беспроводного удаленного управления вспышкой. Удаленное управление доступно для приобретаемых отдельно вспышек, поддерживающих функцию дистанционного управления («вспышки с функцией беспроводного Ду»). Информацию об использовании функции беспроводного удаленного управления вспышкой см. в разделе «Фотосъемка с беспроводным удаленным управлением вспышкой» (P.497).

Меню

• MENU →  → 6. Вспышка → ⚡ Режим Ду

Откл.	Функция беспроводного дистанционного управления вспышкой отключена.
Вкл.	Функция беспроводного дистанционного управления вспышкой включена. На экране камеры отображаются параметры функции беспроводного удаленного управления вспышкой.

- При выборе на экране ожидания съемки **[Вкл.]** и нажатии кнопки **OK** на мониторе камеры отобразится панель управления super для режима Ду. Для переключения на стандартную панель управления super нажмите кнопку **INFO**.

Настройка скорости синхронизации вспышки (⚡ X-Синхр.)

: PASM B /S&Q: PASM

Выбор минимальной выдержки при использовании вспышки.

Выбор минимальной выдержки при использовании вспышки вне зависимости от яркости.

Меню

• MENU →  → 6. Вспышка → ⚡ X-Синхр.

Выбор максимальной выдержки (⚡ Нижний Порог)

: PASMВ /S&Q: PASM

Выбор максимальной выдержки при использовании вспышки в режимах **P/A**.

Данная настройка используется для установки максимального значения выдержки, доступного для камеры, если во время фотосъемки со вспышкой выдержка определяется автоматически, независимо от затененности объекта.

ⓘ Данная настройка неприменима в режимах с замедленной синхронизацией (⚡Slow, ⚡Slow2, ⚡Slow и ⚡Slow2).

Меню

• MENU →  → 6. Вспышка → ⚡ Нижний Порог

Коррекция вспышки и коррекция экспозиции (+)

 : PASMВ  /S&Q: PASM

Пользователь определяет, нужно ли добавлять значение коррекции экспозиции к значению коррекции вспышки. См. информацию о коррекции вспышки в разделе «[Настройка мощности вспышки \(Комп. экспоз. вспышки\)](#)» (Р.192).

Меню

• MENU →  1 → 6. Вспышка →  + 

Откл.	Значения коррекции вспышки и коррекции экспозиции устанавливаются независимо друг от друга.
-------	---

Вкл.	Значение коррекции экспозиции добавляется к значению коррекции вспышки.
------	---

Настройка баланса экспозиции для замера TTL (Замер баланс. вспышки)

 : **PASMB**  /S&Q: **PASM**

Настройка баланса экспозиции, который будет использоваться в режиме замера TTL при использовании внешней вспышки.

Меню

• MENU →  → 6. Вспышка → Замер баланс. вспышки

Откл.	Во время замера приоритет отдается объекту.
Вкл.	Во время замера приоритет отдается балансу между объектом и фоном.

 Если установлено значение **[Вкл.]**, рекомендуется установить для параметра **[ISO]** значение **[Auto]**.

Серийная съемка/съемка с автоспуском

Серийная съемка/съемка с автоспуском

: **PASMB** /S&Q: **PASM**

Позволяет менять настройки для серийной съемки или съемки с автоспуском. Выбирайте параметры в соответствии с объектом съемки. Также доступны другие опции, включая беззвучный режим и режим компенсации вибрации.

Для съемки с автоспуском надежно установите камеру на штативе.







Панель управления Super

- **OK** → Раб. затвора (/☺)





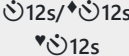
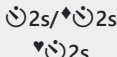













Меню

- **MENU** → 1 → 7. Режим работы затвора → Раб. затвора (/☺)

	Однокадров.	Покадровая последовательность. Камера делает один снимок при каждом полном нажатии кнопки спуска.
	Серийная	Камера выполняет съемку с частотой 20 к/с, пока кнопка спуска удерживается полностью нажатой. Если значение [C-AF] , [C-AF MF] , [C-AF+TR] или [C-AF+TR MF] выбрано для [Реж.Автофок.] (P.105), камера будет выполнять фокусирование перед съемкой каждого кадра. Если для параметра [Замер во время] () (P.172) установлено значение [Да] , камера замеряет яркость и определяет экспозицию для каждого кадра.
SH1	Скоростная серия SH1	Камера выполняет съемку с частотой 120 к/с, пока кнопка спуска удерживается полностью нажатой. Для каждой серии используются фиксированные значения фокуса, экспозиции и баланса белого, соответствующие значениям, установленным для первого снимка.

 SH2	Скоростная серия SH2	<p>Камера выполняет съемку с частотой 50 к/с, пока кнопка спуска удерживается полностью нажатой.</p> <p>Если значение [C-AF], [C-AF MF], [C-AF+TR] или [C-AF+TR MF] выбрано для [Реж.Автофок.] (P.105), камера будет выполнять фокусирование перед съемкой каждого кадра.</p> <p>Если для параметра [Замер во время ] (P.172) установлено значение [Да], камера замеряет яркость и определяет экспозицию для каждого кадра.</p>
ProCap ProCap SH1 ProCap SH2	Предустан. серия	Съемка начинается при нажатии кнопки спуска наполовину. Камера начинает сохранять снимки, включая полученные при нажатии кнопки наполовину, когда кнопка становится полностью нажатой (P.209). Фокус и экспозиция в каждом режиме ProCap аналогичны [] (♥Серийная), [SH1] (♥Скоростная серия SH1) и [SH2] (♥Скоростная серия SH2).
	Автоспуск 12 сек	Затвор срабатывает через 12 с после полного нажатия кнопки спуска затвора. Световой индикатор автоспуска светится около 10 с, а затем начинает мигать примерно 2 с перед срабатыванием затвора. Камера выполняет фокусирование в момент, когда кнопка спуска нажата наполовину.
	Автоспуск 2 сек	Когда кнопка спуска нажата полностью, световой индикатор автоспуска начинает мигать и съемка выполняется через 2 с после этого. Камера выполняет фокусирование в момент, когда кнопка спуска нажата наполовину.
	Польз.автоспуск	Позволяет настраивать параметры автоспуска, включая задержку автоспуска и количество снимков, получаемых после истечения времени задержки (P.204).

 Можно настраивать частоту последовательных кадров и максимальное количество снимков в каждой серии (P.202).

- ☞ Элементы, отмеченные символом , используют электронный затвор для подавления небольшого размытия изображения, вызванного работой затвора. Данный параметр следует использовать, когда небольшое движение камеры может вызвать ухудшение резкости, например при макросъемке или телефотосъемке. Он активен, когда для параметра **[Антишок]**  установлено значение **[Вкл.]** в разделе **[Настройки антишока]**  (P.206).
- ☞ Элементы, отмеченные символом , используют электронный затвор. Используйте их, если выдержка составляет менее 1/8000 секунды, или в ситуациях, когда звук работающего затвора нежелателен.
- ☞   SH2 и ProCap SH2 можно использовать только с определенными объективами. Подробная информация представлена на нашем веб-сайте.
- ☞ Для отмены запущенного таймера автоспуска нажмите кнопку .
- ☞ В режимах , ,  и ProCap на дисплее камеры отображается то, что видно через объектив во время съемки. В режимах  SH1,  SH2, ProCap SH1 и ProCap SH2 отображается снимок, непосредственно предшествующий текущему кадру.
- Ⓜ При использовании  SH2 или ProCap SH2 со значением **[C-AF]**, **[C-AF MF]**, **[C-AF+TR]** или **[C-AF+TR MF]** для режима Аф (P.105) и значением диафрагмы больше F8, точность фокусировки будет снижаться. На экране будет отображено  F.
- Ⓜ В режимах  SH1 и ProCap SH1 нижний предел выдержки — 1/15 с.
- Ⓜ В режимах  SH2 и ProCap SH2 нижний предел выдержки равен 1/640 с, если для **[Макс. кадр/мин]** в **[Настройки серийной съемки]** установлено значение **[50fps]**, и 1/160 с, если для этого параметра установлено значение **[25fps]**, **[16.7fps]** или **[12.5fps]**.
- Ⓜ Скорость съемки будет ниже, если для **[ISO]** установлено значение 16000 или выше.
- Ⓜ Если в режиме  для **[ISO]** установлено значение 16000 или выше, скорость синхронизации вспышки будет соответствовать 1/50 с, а скорость съемки будет ограничена 10 к/с.
- Ⓜ Если в режиме автоспуска вы встанете перед камерой и нажмете кнопку спуска затвора, снимок может получиться несфокусированным.
- Ⓜ Скорость серийной съемки варьируется в зависимости от используемого объектива и фокусировки трансфокатора.
- Ⓜ Если при серийной съемке индикатор заряда аккумулятора мигает из-за низкого заряда, камера прекращает съемку. В зависимости от оставшегося заряда аккумулятора, камера может сохранить не все снимки.
- Ⓜ Фотоснимки, полученные в беззвучном режиме и в режиме «Предустан. серия», могут иметь искажения, если объект съемки или камера быстро перемещаются во время съемки.
- Ⓜ Чтобы использовать вспышку в беззвучном режиме съемки, выберите **[Разрешено]** для **[Вспышка]** в **[Беззв. ♥️ настройки]** (P.207).
- Ⓜ В темноте скорость съемки может быть ниже. Чтобы увеличить скорость съемки, можно установить для параметра **[Ночное видение]** значение **[Откл.]**.  «Настройка экрана для съемки в темноте ( Ночное видение)» (P.394)

Количество снимков, которые могут быть сделаны

На экране камеры отображается количество снимков, которые можно сохранить в оставшемся буферном пространстве в следующих случаях:

- когда кнопка спуска нажата наполовину, когда кнопка спуска нажата полностью, при записи на SD-карту.

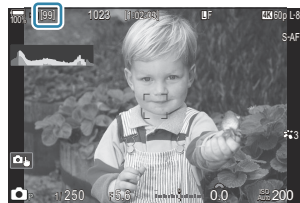



Если он становится **[00]** (красным), камера не может записать следующий снимок. После записи изображений из буфера на карту памяти данное число будет увеличиваться, и функция сохранения снимков в буфер снова станет доступной.

- ⚠ Если в камеру не установлена карта памяти, данное число не отображается.
- ⚠ Также оно может не отображаться в зависимости от используемых функций.
- 👉 Указанное количество является приблизительным. Значение может меняться в зависимости от условий съемки.

Настройка функций серийной съемки (Настройки серийной съемки)



 : PASM B  / S&Q : PASM

Пользователь может выбрать типы режимов серийной съемки, которые будут отображаться на экране при нажатии кнопки   , а также максимальную скорость/количество кадров для каждого режима серийной съемки.

Меню

- MENU →  → 7. Режим работы затвора → Настройки серийной съемки

1. Выберите режим серийной съемки, который будет отображаться на экране в качестве опции, и установите рядом с ним «галочку» (✓).

- Выберите нужную опцию с помощью кнопок   и нажмите кнопку **OK**, чтобы установить «галочку» (✓) рядом с ней.
Чтобы снять «галочку», нажмите кнопку **OK** еще раз.

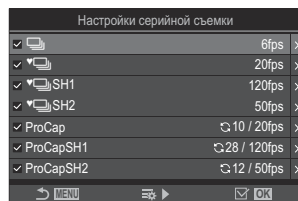

Экран настройки серийной съемки

 [] отображается, когда для параметра **[Антишок [♦]]** установлено значение **[Вкл.]** в разделе **[Настройки антишока [♦]]** (P.206).

2. Нажмите .

3. Выполните настройку параметров.

<p>Макс. кадр/сек</p>	<p>Установите скорость серийной съемки. Цифры означают приблизительную максимальную скорость.</p> <p>/: 1 – 6 fps</p> <p>: 5, 10, 15, 20 fps</p> <p>SH1: 30, 60, 100, 120 fps</p> <p>SH2: 12,5, 16,7, 25, 50 fps</p> <p>ProCap: 5, 10, 15, 20 fps</p> <p>ProCap SH1: 30, 60, 100, 120 fps</p> <p>ProCap SH2: 12,5, 16,7, 25, 50 fps</p>
<p>Кадры до съемки (только ProCap/ProCap SH1/ProCap SH2)</p>	<p>Установите количество кадров, которые нужно сделать до полного нажатия кнопки спуска, — от 0 до 70.</p>
<p>Огран. кол-ва кадров</p>	<p>Установите общее количество кадров, которые необходимо сделать, — от 2 до 99 (включая кадры до съемки). Также можно ограничить количество кадров, которые нужно сделать после полного нажатия кнопки спуска. Съемка прекращается автоматически по достижении предельного значения.</p> <ul style="list-style-type: none"> • Если не нужно устанавливать предельное количество кадров, выберите значение [Откл.]. • Чтобы установить предельное количество кадров, выберите нужное значение и нажмите кнопку OK. Откроется экран настройки. Чтобы изменить значение, используйте кнопки Δ ▽. • Для режима «Предустан. серия» количество кадров включает кадры до съемки. «Съемка без задержки срабатывания (съемка в режиме «Предустан. серия»)» (P.209)

- ⓘ Когда режим цвета установлен на «Арт-фильтр», «Однотонный профиль» или «Цветовой профиль», максимальное количество кадров до съемки составляет 65.
- ⓘ Если включена функция **[HDR]**, **[Наложение фокуса]** или **[Focus BKT]**, параметр **[Огран. кол-ва кадров]** будет иметь значение **[Откл.]**.
- ⓘ Если используется режим SH2 или ProCap SH2, скорость съемки **[50fps]** можно настроить только для определенных объективов. См. информацию о совместимых объективах на нашем веб-сайте.

Настройка функций автоспуска (Настройки автоспуска)





Пользователь может выбрать типы режимов автоспуска, которые будут отображаться при нажатии кнопки , а также изменять такие параметры автоспуска, как время ожидания камеры до начала съемки и количество снимаемых кадров.







Меню

- MENU →  → 7. Режим работы затвора → Настройки автоспуска





1. Выберите режим автоспуска, который будет отображаться на экране в качестве опции, и установите рядом с ним «галочку» (✓).

- Выберите нужную опцию с помощью кнопок   и нажмите кнопку **OK**, чтобы установить «галочку» (✓) рядом с ней.

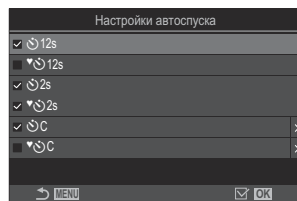
Чтобы снять «галочку», нажмите кнопку **OK** еще раз.

 [ 12s], [ 2s] и [ C] отображается, когда параметра **[Антишок **] установлено значение **[Вкл.]** в разделе **[Настройки антишока **] (P.206).



2. При настройке параметра «Польз.автоспуск» выберите [ C] / [ C] / [ C] (Польз.автоспуск) и нажмите .

3. Выполните настройку параметров.

Кол. Кадров	Позволяет определить количество получаемых снимков после истечения времени таймера.
 Таймер	Позволяет настроить продолжительность задержки до начала съемки после полного нажатия кнопки спуска.
Интервал	Если количество снимков составляет 2 или больше, выберите интервал между снимками после истечения времени таймера задержки.

AF каждого
кадра

[Откл.]: если количество кадров 2 или меньше, фокус блокируется перед первым снимком.

[Вкл.]: камера выполняет фокусировку перед каждым снимком.

Съемка без вибрации, вызванной работой кнопки спуска затвора (Настройки антишока [◆])

: **PASMB** /S&Q: **PASM**



Для уменьшения небольшого снижения резкости, обусловленного движением затвора, можно использовать режимы антишока.

Данный параметр следует использовать, когда небольшое движение камеры может вызвать ухудшение резкости, например при макросъемке или телефотосъемке.

Меню

• MENU → 1 → 7. Режим работы затвора → Настройки антишока [◆]

Антишок [◆]	<p>[Откл.]: режимы антишока ([◆□], [◆☰] и др.) не отображаются на экране выбора режима работы затвора. Отображаются стандартные режимы съемки ([□], [☰] и др.).</p> <p>[Вкл.]: режимы антишока ([◆□], [◆☰] и др.) отображаются на экране выбора режима работы затвора. Стандартные режимы съемки ([□], [☰] и др.) не отображаются.</p>
Задержка	<p>Позволяет настроить продолжительность задержки до начала съемки после полного нажатия кнопки спуска при использовании режима антишока.</p> <p>[0сек], [1/8сек], [1/4сек], [1/2сек], [1сек], [2сек], [4сек], [8сек], [15сек], [30сек]</p>

- Убедитесь, что в [\[Настройки серийной съемки\] \(P202\)](#) напротив режима серийной съемки с  установлена «галочка» (✓).
- Выберите режим с  ([P198](#)), нажмите кнопку **OK** и начните фотосъемку. По прошествии указанного времени будет спущен затвор и сделан снимок.



Съемка без звукового сигнала затвора (Беззв. [♥] настройки)

 : PASMВ  /S&Q: PASM



В ситуациях, в которых звук затвора является нежелательным, съемку можно выполнять беззвучно с помощью беззвучного режима съемки. Для устранения микроскопических колебаний, вызванных движением механического затвора, используется электронный затвор также, как и в случае съемки с компенсацией вибрации.

Меню

• MENU →  → 7. Режим работы затвора → Беззв. [♥] настройки

Задержка	Позволяет настроить продолжительность задержки до начала съемки после полного нажатия кнопки спуска при использовании беззвучного режима съемки. [0сек], [1/8сек], [1/4сек], [1/2сек], [1сек], [2сек], [4сек], [8сек], [15сек], [30сек]
Подавление шума	[Откл.] : съемка в обычном режиме. [Авто] : уменьшение помех на изображении, выполняемом в беззвучном режиме с длительной экспозицией. При подавлении шума звук спускаемого затвора может быть слышен.
	Оставьте или отключите звуковой сигнал [] (P.434).
Подсветка Аф	Оставьте [Подсветка Аф] (P.142) с текущими параметрами или отключите ее.
Вспышка	Оставьте вспышку с текущими параметрами или отключите ее.

① Во время съемки в супер-HD (P.261) функции **[]**, **[Подсветка Аф]** и **[Вспышка]** работают в режиме **[Разрешено]** даже если для них установлено значение **[Запрещено]**.

Если параметр **[Съемка в супер-HD]** имеет значение **[Вкл. ]**, параметр **[Вспышка]** имеет фиксированное значение **[ Вспыш.Выкл.]**.

- Убедитесь, что в **[Настройки серийной съемки]** (P.202) напротив режима серийной съемки с ♥ установлена «галочка» (✓).

- Выберите режим с ♥ (P.198), нажмите кнопку **OK** и начните фотосъемку. После спуска затвора экран монитора на короткое время погаснет. Звуковой сигнал затвора будет отсутствовать.
- ① Желаемые результаты могут быть не достигнуты, если съемка выполняется при освещении источниками мерцающего света, такими как флуоресцентные или светодиодные лампы, или если объект движется во время съемки рывками.
- ① Самая короткая из доступных выдержка — 1/32000 с.
- ① Если **[ISO]** имеет значение 16000 или выше, скорость синхронизации вспышки соответствует 1/50 с.

Съемка без задержки срабатывания (съемка в режиме «Предустан. серия»)

📷: PASM B 📷/S&Q: PASM

Съемка начинается, когда кнопка спуска нажимается наполовину; на этапе перемещения кнопки из полунажатого положения до полного нажатия камера начинает записывать последние n полученных снимков на карту памяти, где n — число, указанное перед началом съемки. Если кнопка удерживается полностью нажатой, съемка продолжается до окончания записи указанного количества снимков. Данный параметр следует использовать для съемки событий, которые иначе можно пропустить из-за реакции объекта или задержки срабатывания затвора.

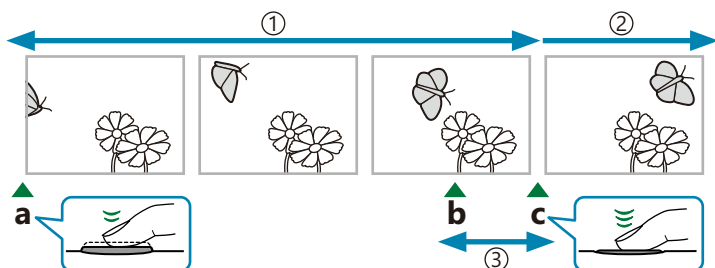

① До 70 кадров

② Серийная съемка продолжается

③ Задержка срабатывания затвора

a Кнопка спуска нажата наполовину

b Важный момент

c Кнопка спуска нажимается до конца

Предустан. серия (ProCap)

Данную настройку следует выбирать, если заранее известно, что расстояние до объекта будет изменяться во время съемки. Камера выполняет съемку с частотой до 20 к/с. До полного нажатия кнопки спуска максимально может быть получено 70 кадров. Если значение [C-AF], [C-AF MF], [C-AF+TR] или [C-AF+TR MF] выбрано для [Реж.Автофок.] (P.105), камера будет выполнять фокусирование перед съемкой каждого кадра.

Предустан. серия SH1(ProCap SH1)

Данную настройку следует выбирать, если значительное изменение расстояния до объекта во время съемки маловероятно. Камера выполняет съемку с частотой до 120 к/с. До полного нажатия кнопки спуска максимально может быть получено 70 кадров. Камера будет работать в режиме [S-AF], когда [C-AF] или [C-AF+TR] выбрано для [Реж.Автофок.] (P.105), и в режиме [S-AF MF], когда выбрано [C-AF MF] или [C-AF+TR MF].

ⓘ В режиме **[ProCap SH1]** нижний предел выдержки — 1/15 с.

Предустан. серия SH2 (ProCap SH2)

Камера выполняет съемку с частотой до 50 к/с. До полного нажатия кнопки спуска максимально может быть получено 70 кадров. Если значение **[C-AF]**, **[C-AFMF]**, **[C-AF+TR]** или **[C-AF+TRMF]** выбрано для **[Реж.Автофок.] (P.105)**, камера будет выполнять фокусирование перед съемкой каждого кадра.

- ⓘ Режим **[ProCap SH2]** доступен только с некоторыми объективами. Подробная информация представлена на нашем веб-сайте.
- ⓘ При использовании режима Аф **[C-AF]**, **[C-AFMF]**, **[C-AF+TR]** или **[C-AF+TRMF]** (P.105) и значения диафрагмы больше F8 в режиме **[ProCap SH2]**, точность фокусировки будет снижаться. На экране будет отображено ● F.
- ⓘ В режиме **[ProCap SH2]** нижний предел выдержки равен 1/640 с, если для **[Макс. кадр/мин]** в **[Настройки серийной съемки]** установлено значение **[50fps]**, и 1/160 с, если для этого параметра установлено значение **[25fps]**, **[16.7fps]** или **[12.5fps]**.

Панель управления Super

- OK → Раб. затвора (📷/🔄)

Меню

- MENU → **Q1** → 7. Режим работы затвора → Раб. затвора (📷/🔄)

1. Выберите ProCap, ProCap SH1 или ProCap SH2 и нажмите кнопку OK.

- ⓘ Когда режим цвета установлен на «Арт-фильтр», «Однотонный профиль» или «Цветовой профиль», максимальное количество кадров до съемки составляет 65.

2. Для начала съемки нажмите кнопку спуска до половины.

- При нажатии кнопки спуска наполовину на экране отображается значок захвата (📷). Если удерживать кнопку нажатой наполовину более одной минуты, съемка закончится и значок 📷 перестанет отображаться на экране. Для продолжения съемки нажмите кнопку спуска еще раз.
- Пока кнопка спуска полностью нажата, съемка будет продолжаться до момента получения количества снимков, указанного в параметре **[Огран. кол-ва кадров]**.



- ⓘ Значения **[Макс. кадр/мин]**, **[Кадры до съемки]** и **[Огран. кол-ва кадров]** можно настраивать в **[Настройки серийной съемки] (P.202)**.

3. Нажмите кнопку спуска до конца, чтобы начать сохранение снимков на карте памяти.

- ① Функция «Предустан. серия» недоступна, когда камера подключена к смартфону (Wi-Fi).
- ① Мерцание флуоресцентной подсветки или значительное перемещение объекта съемки может вызвать дефекты на снимках.
- ① Во время съемки монитор не отключается и затвор работает бесшумно.
- ① Величина самой длительной выдержки ограничена.
- ① В зависимости от яркости объекта, параметров [ISO] и компенсации экспозиции, частота кадров при просмотре может уменьшиться до значения, меньше чем установленное для параметра **[Частота Кадров]** (P.395).

Подавление мерцания на фотографиях (Подавление мерцания)

📷: PASM B 📷/S&Q: PASM

На фотографиях, снятых при мерцающем освещении, можно заметить неравномерную экспозицию. Если этот параметр включен, камера определит частоту мерцания и соответствующим образом отрегулирует время спуска затвора.

Меню

- MENU → 📷₁ → 7. Режим работы затвора → Подавление мерцания

- При выборе значения **[Вкл.]** на экране отображается «FLK».



- ⚠ При некоторых настройках камера может не определить мерцание. Если мерцание не будет определено, будет использовано нормальное время спуска затвора.
- ⚠ При большой выдержке используется нормальное время спуска.
- ⚠ Включение функции уменьшения мерцания может привести к задержке спуска, что замедляет скорость смены кадров во время серийной съемки.

Стабилизация изображения

Уменьшение дрожания камеры

( Стабилизация/ Стабилизация)





 : **PASMB**  /S&Q: **PASM**

Можно снизить эффект от дрожания камеры, который может возникнуть в условиях недостаточного освещения или при съемке с большим увеличением.

Панель управления Super

- OK →  Стабилизация/ Стабилизация

Меню

- MENU →  1 → 8. Стабилизация →  Стабилизация
- MENU →  2 → 4. Стабилизация →  Стабилизация

Стабилизация



S-IS Off (Фото-IS откл.)	Стабилизация отключена. Это значение необходимо выбирать при использовании штатива.
S-IS Auto (Авто IS)	Стабилизация применяется к движениям по всем осям. Камера автоматически приостанавливает стабилизацию по осям, по которым выполняется проводка камеры для панорамной съемки.
S-IS1 (IS по всем напр.)	Стабилизация применяется к движениям по всем осям.
S-IS2 (IS По Вертикали)	Стабилизация применяется к движению по вертикали. Следует использовать при горизонтальной проводке камеры.
S-IS3 (IS По Горизонтали)	Стабилизация применяется к движению по горизонтали. Следует использовать при вертикальной проводке камеры.

Стабилизация

M-IS Off (Видео-IS откл.)	Стабилизация отключена.
M-IS1 (IS по всем напр.)	Электронная стабилизация вместе с управлением движениями матрицы системой VCM.
M-IS2 (IS по всем напр.)	Только управление движениями матрицы системой VCM. Электронная стабилизация не выполняется.

Настройка расширенных параметров стабилизации

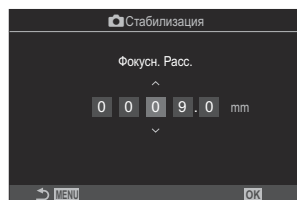

При использовании объективов с системами, отличающимися от систем стандарта Micro Four Thirds или Four Thirds, необходимо указать фокусное расстояние объектива.

1. Во время настройки  **Стабилизация**] или  **Стабилизация**] нажмите кнопку **INFO**. Укажите фокусное расстояние с помощью кнопок Δ ∇ \triangleleft \triangleright и нажмите кнопку **OK**.



Фокусн. Расс.	Установите фокусное расстояние объектива. Укажите значение, которое соответствует отметке на объективе. [0.1] – [1000.0] мм
----------------------	---

- ① Функция стабилизации может оказаться не в состоянии выполнить компенсацию при слишком большой амплитуде движений камеры или при очень длинной выдержке. В таких случаях следует использовать штатив.
- ① При действовании стабилизации может быть замечен шум или вибрация.
- ① В случае выбора настройки с помощью переключателя стабилизации на объективе, она имеет больший приоритет по сравнению с настройкой, выбранной в камере. Настройку можно изменить.  «Стабилизация для IS объективов (Приор. IS объектива)» (P.221)
- ① Функция **[S-IS Auto]** работает так же, как и функция **[S-IS1]**, когда выбрано значение **[Вкл.]** для параметра **[Приор. IS объектива]** (P.221).

- ⓘ Если выбрано **[S-IS Auto]** или **[S-IS1]** и  SH2/ProCap SH2 в качестве режима работы затвора (P.198), стабилизация изображения будет соответствовать движениям камеры в направлении глубины поля в сравнении с другими режимами серийной съемки.
- 👉 Пользователь может задать стабилизацию при нажатии кнопки спуска наполовину.
-  «Стабилизация при полунажатии ( Стабилизация)» (P.217)

Параметры стабилизации (📷 Уровень IS)

📷: PASM B 📷/S&Q: PASM

Выберите нужную величину стабилизации для режима видеозаписи.

Меню

• MENU → 📷 → 4. Стабилизация → 📷 Уровень IS

+1	Применяется для съемки статичных объектов с рук.
±0	Рекомендуется в большинстве ситуаций.
-1	Применяется для проводки с рук, съемки под наклоном и отслеживания.

Стабилизация при полунажатии (Стабилизация)

: PASM B /S&Q: PASM

Пользователь может задать стабилизацию при нажатии кнопки спуска наполовину. Приостановить стабилизацию может понадобиться, например, в ситуации, когда используется индикатор для выравнивания камеры при наведении.

Меню

• MENU → 1 → 8. Стабилизация →  Стабилизация

Вкл.	Стабилизация выполняется, когда кнопка спуска нажата наполовину.
Откл.	Стабилизация не выполняется, когда кнопка спуска нажата наполовину.

Стабилизация в режиме серийной фотосъемки (Стабилизация)

 : PASM B  /S&Q: PASM

Выберите тип стабилизации, который будет применяться в серийной съемке. Для достижения максимального эффекта стабилизации во время серийной съемки камера центрирует сенсор перед каждым снимком. В результате немного уменьшается частота последовательности кадров.

Меню

• MENU →  1 → 8. Стабилизация →  Стабилизация

Приор.стабил.	Приоритет стабилизации. Частота последовательных кадров незначительно уменьшается.
Приор.кад/мин	Приоритет частоте последовательных кадров. В некоторых условиях стабилизация чуть менее эффективна.

Отображение движения камеры на экране (Помощь при руч.съемке)

📷: PASM B

📷/S&Q: PASM

Пользователь может вывести на экран движения камеры и контуров и скорректировать их с помощью функции стабилизации, когда кнопка спуска нажата до половины, а также во время экспозиции. Это удобно, когда нужно уменьшить движение камеры во время долгой экспозиции при съемке с рук.

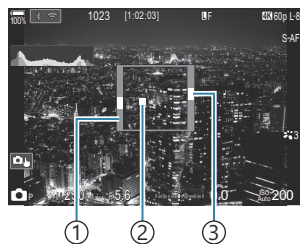

- ① Границы движений можно скорректировать с помощью функции стабилизации (серый цвет)
- ② Движение камеры (по горизонтали/по вертикали)
- ③ Движение камеры (вращение)

Меню

• MENU → 📷₁ → 8. Стабилизация → Помощь при руч.съемке

Откл.	Движения камеры не отображаются на экране.
Вкл.	Движения камеры отображаются на экране, когда кнопка спуска нажата наполовину, а также во время экспозиции.

- ⚠️ Отсутствие размытых участков на снимке не гарантируется, даже если индикатор движения камеры находится внутри серой рамки.
- ⚠️ Движение камеры не отображается корректно, если камера находится близко к объекту.
- ⚠️ Движение камеры не отображается, если для параметра [📷 Стабилизация] установлено значение [S-IS Off] или используются объективы других производителей, с которыми совместима только система стабилизации объектива.
- ⚠️ Эта функция недоступна, если для параметра [📷 Стабилизация] установлено значение [S-IS2] или [S-IS3].

ⓘ Если для параметра [ **Стабилизация**] установлено значение [**Откл.**], движение камеры отображается только во время экспозиции.

Стабилизация для IS объективов (Приор. IS объектива)



При использовании объективов других производителей с внутренней стабилизацией изображения пользователь может установить приоритет для функции стабилизации камеры или объектива.

ⓘ Данная опция не работает, если объектив оснащен переключателем IS, который можно использовать для включения или отключения функции стабилизации.

Меню

• MENU → → 8. Стабилизация → Приор. IS объектива

Вкл.	Приоритет функции стабилизации объектива.
Откл.	Приоритет функции стабилизации камеры.

Цвет и качество

Установка качества для фотоснимков и видеороликов (📷⏪ / 📹⏪ / S&Q⏪)

📷: **PASMB** 📹/S&Q: **PASM**

Пользователь может выбрать режим качества изображения для фотоснимков и видеороликов. Выберите качество в зависимости от предполагаемого дальнейшего использования изображения (обработка на компьютере, размещение на веб-сайте и т. п.).

В режиме [S&Q⏪] можно установить замедленную и ускоренную запись видеороликов.

Панель управления Super

• ОК → 📷⏪ / 📹⏪ / S&Q⏪

Меню

• MENU → 📷₁ → 1. Основ. настройки/Качество изобр. → 📷⏪

• MENU → 📹 → 1. Основ. настройки/Качество изобр. → 📹⏪

• MENU → 📹 → 1. Основ. настройки/Качество изобр. → S&Q⏪

Настройка 📷⏪

Элемент	Размер фото	Коэффициент сжатия	Формат файла
📷SF	5184 × 3888	SuperFine (1/2,7)	JPG
📷F	5184 × 3888	Fine (1/4)	JPG
📷N	5184 × 3888	Normal (1/8)	JPG
📷M1N	3200 × 2400	Normal (1/8)	JPG
RAW	5184 × 3888	Сжатие без потери данных	ORF
RAW+JPEG	Выбор комбинации приведенных выше параметров RAW и JPEG		

🔗 Доступные комбинации размера/уровня сжатия изображения можно выбрать в меню.

👉 «Комбинации размеров изображения JPEG и степени сжатия (📷 ⏪ Расшир. настройки)» (P.229)

🔗 Опции, доступные во время съемки с высоким разрешением (P.261): 80M F, 50M F, 25M F, 80M F+RAW, 50M F+RAW и 25M F+RAW.

🔗 Режимы 80M F и 80M F+RAW недоступны, если для параметра «Съемка в супер-HD» выбрано значение [Вкл. 📷] (P.261).

🔗 При выборе Съемки в супер-HD (P.261) изменяется установленный параметр качества снимка; перед выполнением съемки рекомендуется проверить этот параметр качества снимка.

🔗 В RAW-файлах хранятся необработанные данные об изображениях. Этот формат (с расширением «.ORF») подходит для снимков, которые впоследствии будут обрабатываться.

- Нельзя просматривать на других камерах.
- Можно просматривать на компьютерах с помощью программного обеспечения для работы с цифровыми изображениями OM Workspace.
- Можно сохранять в формате JPEG с помощью опции ретуши [Редакт. RAW] (P.347) в меню камеры.

Настройка 📷 ⏪

- Для изменения настроек каждого режима качества изображения нажмите ▷ при выборе режима качества изображения.

Значок качества видеоролика

Изменения настроек отображаются в значке качества видеоролика 📷, как показано здесь.

Изменения настроек отображаются в значке качества видеоролика, как показано здесь. Можно сохранить до трех комбинаций.



- ① Разрешение видео
- ② Частота кадров воспр.
- ③ Компенсация движения

Разрешение видео

4K	4K	3840 × 2160
FHD	FHD (Full HD)	1920 × 1080
C4K	C4K (4K Цифровое кино)	4096 × 2160

Компенсация движения

I-8 ¹	A-I (ALL-Intra ²)
L-8 ¹	L-GOP (LongGOP)

- 1 Если параметр [\[Видеокодек\] \(P.230\)](#) имеет значение **[H.264]**: «-8»
[H.265]: «-10»
 - 2 Если используется ALL-Intra, запись видео осуществляется без межкадрового сжатия. Применяется при редактировании, при этом увеличивает размер данных.
- Имеет фиксированное значение **[L-GOP]**, если для параметра **[Разрешение видео]** установлено значение **[4K]** или **[C4K]**.

Частота кадров воспр.

60p ¹	59.94p	25p	25.00p
50p ¹	50.00p	24.00p ²	24.00p
30p	29.97p	24p	23.98p

- 1 Эта опция недоступна, когда для параметра [\[Видеокодек\] \(P.230\)](#) установлено значение **[H.264]**, а для компенсации движения — значение **[A-I]**.
- 2 Эту опцию можно выбрать, только если параметр **[Разрешение видео]** имеет значение **[C4K]**.

Настройка S&Q

- Для изменения настроек каждого режима качества видеоролика нажмите  при выборе режима.

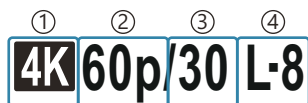

Значок качества видеоролика

Изменения настроек отображаются в значке качества видеоролика **S&Q**, как показано здесь. Изменения настроек отображаются в значке качества видеоролика, как показано здесь. Можно сохранить до трех комбинаций.



- ① Разрешение видео
- ② Частота кадров воспр.
- ③ Частота кадров сенсора
- ④ Компенсация движения

Разрешение видео

	4K	3840 × 2160
	FHD (Full HD)	1920 × 1080
	C4K (4K Цифровое кино)	4096 × 2160

Частота кадров воспр.

60p ¹	59.94p	25p	25.00p
50p ¹	50.00p	24.00p ²	24.00p
30p	29.97p	24p	23.98p

1 Эта опция недоступна, когда для параметра [\[!\[\]\(6bb0e4f14c4133b37d2887cb37e67ddd_img.jpg\) Видеокодек\] \(P.230\)](#) установлено значение **[H.264]**, а для компенсации движения — значение **[A-I]**.

2 Эту опцию можно выбрать, только если параметр **[Разрешение видео]** имеет значение **[C4K]**.

Частота кадров сенсора

240 ^{1, 2}	239,76 fps	24	23,98 fps
200 ³	200,00 fps	15	14,99 fps
120 ²	119,88 fps	12	11,99 fps
100 ³	100,00 fps	8	7,99 fps
60	59,94 fps	6	5,99 fps
50	50,00 fps	3	2,997 fps
30	29,97 fps	2	1,998 fps
25	25,00 fps	1	0,999 fps

- 1 Эту опцию можно выбрать, только если для параметра **[ Видеокодек] (P.230)** установлено значение **[H.264]**.
- 2 Эту опцию можно выбрать только когда для частоты кадров воспроизведения выбрано значение **[60p]**, **[30p]** или **[24p]**.
- 3 Эту опцию можно выбрать только когда для частоты кадров воспроизведения выбрано значение **[50p]** или **[25p]**.

Компенсация движения

I-8 ¹	A-I (ALL-Intra ²)
L-8 ¹	L-GOP (LongGOP)

- 1 Если параметр **[ Видеокодек] (P.230)** имеет значение **[H.264]: «-8»**
[H.265]: «-10»
 - 2 Если используется ALL-Intra, запись видео осуществляется без межкадрового сжатия. Применяется при редактировании, при этом увеличивает размер данных.
- Имеет фиксированное значение **[L-GOP]**, если для параметра **[Разрешение видео]** установлено значение **[4K]** или **[C4K]**.

☞ На экране настроек [**S&Q** 

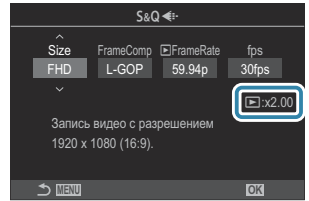

☞ Если для частоты кадров сенсора установлено значение 100 к/с или больше, то запись видеороликов будет осуществляться со скоростью 100–240 к/с, а воспроизведение — со скоростью 23,98–59,94 к/с. При растягивании времени воспроизведения в 2–10 раз мгновенные движения объекта съемки можно просматривать в замедленном режиме.

- ☞ Запись звука не выполняется.
- ☞ Запись видеороликов невозможна, если диск художественных режимов повернут в положение **ART**, **CRT**, **COLOR** или **MONO**.
- ☞ Если камера подключена к смартфону по Wi-Fi для дистанционной съемки, видеозапись будет осуществляться в режиме , даже если диск /S&Q повернут в положение **S&Q**.
- ☞ Доступна только выдержка 1/24 или выше. Доступность зависит от значения частоты кадров сенсора.
- ☞ Когда для параметра [**Реж.Автофок.**] установлено значение [**MF**] или [**PreMF**] в режиме **M**, выдержку более 1/24 можно установить путем уменьшения частоты кадров, однако при этом может снизиться чувствительность кнопок камеры.
- ☞ В зависимости от используемой карты памяти запись может завершиться до достижения максимальной длины.
- ☞ Настройка компенсации движения может быть недоступна при некоторых настройках.
- ☞ Видеоролики записываются с пропорцией 16:9. Видеоролики 4K записываются с пропорцией 17:9.

Ограничения при частоте кадров сенсора 100 к/с или выше

- ☞ При использовании SD/SDHC карты размер одного файла ограничивается 4 Гб. При использовании SDXC карты запись останавливается до того, как время просмотра достигнет значения 3 часа.
- ☞ Фокусировка, экспозиция и баланс белого во время записи заблокированы.
- ☞ Угол поля изображения немного сужается.
- ☞ Во время записи нельзя изменить параметры диафрагмы, выдержки, а также коррекцию экспозиции, и чувствительность ISO.
- ☞ Невозможно записывать или отображать тайм-коды.
- ☞ Яркость может меняться при корректировке увеличения во время записи.
- ☞ Если камера подключена к устройству с помощью HDMI-кабеля, частоту кадров сенсора нельзя установить на значение 100 к/с или выше.
- ☞ Для режима мишени Аф нельзя выбрать значение []All (все мишени).
- ☞ Функция [ **Стабилизация**] (P.213) > [**M-IS1**] недоступна.

- ① Режим цвета (P.233) > **[i-Enhance]** недоступен.
- ① **[Градация]** (P.241) имеет фиксированное значение **[Градац. Нормально]**.
- ① Для параметра **[Определение объекта]** (P.127) будет установлено значение **[Откл.]**.
- ① **[Реж.Автофок.]** (P.105) > **[С-AF]/[С-AF+TR]** недоступны.
- ① Для параметра **[Цифровой телеконв.]** (P.284) будет установлено значение **[Откл.]**.

Комбинации размеров изображения JPEG и степени сжатия (📷⏪⏩ Расшир. настройки)

📷: **PASMB** 📷/S&Q: **PASM**

Качество JPEG-изображения можно задать, указав сочетание размера изображения и степени сжатия.

Меню

• MENU → 📷₁ → 1. Основ. настройки/Качество изобр. → 📷⏪⏩ Расшир. настройки

Размер фото (Подсчет Пикселей)	Коэффициент сжатия			Приложение
	Super Fine	Fine	Normal	
Large (5184 × 3888)	L SF	L F	L N	Выбор для размера печати
Middle (3200 × 2400)	M1 SF	M1 F	M1 N	
Middle (1920 × 1440)	M2 SF	M2 F	M2 N	
Small (1280 × 960)	S1 SF	S1 F	S1 N	Для небольших распечаток и для размещения на веб-сайтах
Small (1024 × 768)	S2 SF	S2 F	S2 N	

Выбор кодека для записи видео

(📺 Видеокодек)

📷: PASMВ 📺/S&Q: PASM

Выбор кодека, который будет использоваться для записи видео.

Меню

• MENU → 📺 → 1. Основ. настройки/Качество изобр. → 📺 Видеокодек

H.264	Запись видеороликов 8 бит с помощью H.264, который является универсальным кодеком. Эта настройка рекомендуется в большинстве ситуаций.
H.265	Запись видеороликов 10 бит с помощью кодека H.265. Данный параметр применяется в основном для съемки видеороликов, которые впоследствии будут редактироваться на компьютере.

🕒 Когда выбрано значение **[H.265]**, для параметра **[📺 Режим Цвета] (P246)** доступны только значения **[OM-Log400]** и **[HLG]**. Для воспроизведения в правильном цвете и с нужной яркостью требуется телевизор или монитор, поддерживающий 10 бит. При подключении к HDMI устройству, поддерживающему 10 бит, цвета значков могут отличаться от обычных.

Настройка пропорций кадра (Пропорции Кадра)

 : **PASMB**  / **S&Q: PASM**

Выберите отношение ширины и высоты изображения в соответствии с предпочтениями или целями, касающимися печати или определяемыми другими условиями. В дополнение к стандартной пропорции (ширина-к-высоте) с коэффициентом **[4:3]** камера предоставляет настройки со значениями **[16:9]**, **[3:2]**, **[1:1]** и **[3:4]**.

Панель управления Super

- **OK** → Пропорции

Меню

- **MENU** →  → 1. Основ. настройки/Качество изобр. → Пропорции Кадра

- Изображения в формате JPEG перед сохранением обрезаются до выбранных пропорций. Изображения в формате RAW не обрезаются и сохраняются в пропорции **[4:3]** с информацией о выбранных пропорциях. Во время воспроизведения изображения отображается область с информацией о выбранной пропорции.

Периферийное освещение (Комп. Виньетир.)



Компенсация низкой яркости по краям кадра, связанной с оптическими характеристиками объектива. Некоторые объективы уменьшают яркость по краям кадра. Камера может скорректировать это и увеличить яркость по краям.

Меню

• MENU → 1 → 1. Основ. настройки/Качество изобр. → Комп. Виньетир.

Откл. Функция компенсации виньетирования отключена.

Вкл. Камера определяет и корректирует низкое периферийное освещение.

- ① Значение **[Вкл.]** не действует, если установлен телеконвертер или удлинительное кольцо.
- ① При фотосъемке с высоким уровнем чувствительности ISO по краям фотографий могут быть заметны помехи.

Параметры обработки (📷 Режим Цвета/👤 Режим Цвета)

📷: **PASMB** 👤/S&Q: **PASM**

Имеется возможность выбора способа обработки снимков во время съемки для оптимизации цвета, тона и других характеристик. Выбор можно делать из предустановленных режимов цвета в соответствии с объектом съемки или художественным замыслом. Контраст, резкость и другие установки можно изменять для каждого режима по-отдельности. Также можно добавлять художественные эффекты с помощью арт-фильтров. Арт-фильтры предоставляют возможность настройки дополнительных эффектов для рамки и тому подобное. Изменения, сделанные в отношении отдельных параметров, сохраняются независимо для каждого режима цвета и арт-фильтра.

Для однотонного и цветового профилей эффекты цветного фильтра могут применяться к однотонным изображениям, а на цветных изображениях можно настраивать насыщенность каждого цвета.

С помощью функции «Создание цвета» можно настраивать оттенок и цвет.

Переключение режимов с помощью диска художественных режимов

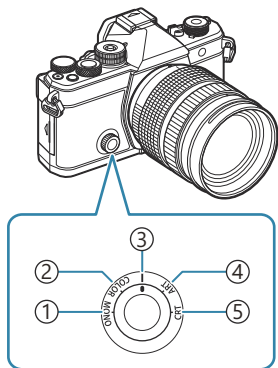

- 1 **MONO** (управление однотонным профилем)
- 2 **COLOR** (управление цветовым профилем)
- 3 | (Режим Цвета)
- 4 **ART** (Арт-фильтр)
- 5 **CRT** (Создание цвета)

👤 Поверните диск художественных режимов в положение **MONO** (Управление однотонным профилем), **COLOR** (Управление цветовым профилем), **ART** (Арт-фильтр) или **CRT** (Создание цвета) в режиме Live view для отображения экрана настроек для каждого режима.

- **MONO**, **COLOR**, **ART** или **CRT** недоступны в режиме **S&Q**. Поверните диск художественных режимов в положение | (Режим Цвета).

- Когда для параметра [**Режим Цвета**] установлено значение, отличное от [**Аналогично**], режим не меняется даже при вращении диска художественных режимов в режиме **Режим Цвета**.

Настройки с помощью панели управления Super/меню

Панель управления Super

- **OK** → Режим Цвета

Меню

- **MENU** → **1** → 2. Режим цвет/ББ → **Режим Цвета**
- **MENU** → **2** → 2. Режим цвет/ББ → **Режим Цвета**

⚠ Если режимы **S&Q** настроены, как описано ниже, можно установить то же значение, что и для параметра [**Режим Цвета**] (P.234). Для этого необходимо выбрать [**Режим Цвета**] в панели управления super.

- Для параметра [**Видеокодек**] (P.230) установлено значение [**H.264**], а для параметра [**Режим Цвета**] — значение [**Аналогично**]

🔗 С помощью меню [**Настр. Режимы Съемки**] (P.248) можно скрыть или отобразить каждый режим цвета.

Настройка режима цвета

1. Выберите режим цвета с помощью заднего диска или **◀▶**.



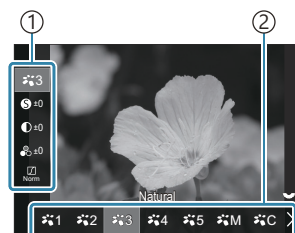







🔗 Можно задать расширенные настройки параметра «Режим Цвета». 🔗 «Задание расширенных настроек каждого режима» (P.241)



Экран настройки параметра «Режим Цвета»

- ① Элемент
- ② Режим Цвета

Типы режимов цвета

 1	i-Enhance	Камера корректирует цвет и контраст для получения оптимальных результатов в соответствии с типом объекта съемки.
 2	Vivid	Обеспечивает яркие цвета.
 3	Natural	Обеспечивает естественные цвета.
 4	Пригл.	Подходит для снимков, которые будут впоследствии обрабатываться.
 5	Portrait	Оптимизирует цветовые оттенки кожи.
 M	Однотонный	Снимки сохраняются однотонными. Можно применять фильтры с цветовыми эффектами и выбирать цветовой тон.
 C	Польз.	Обеспечивает изменение параметров режима цвета для создания пользовательского варианта выбранного режима цвета.
	Подводная съемка	Снимки обрабатываются для получения ярких цветов в подводных условиях.  Рекомендуем установить значение [Откл.] для параметра [⚡ +ББ] (P.258) , если выбран режим [ Подводная съемка]

Использование настроек арт-фильтра

1. Выберите арт-фильтр с помощью заднего диска или <>.

☞ Можно задать расширенные настройки параметра «Арт-фильтр». ☞ «Задание расширенных настроек каждого режима» (P.241)

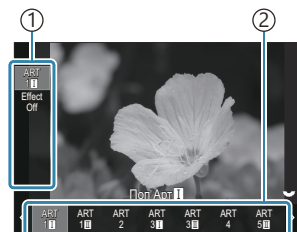

Экран настройки арт-фильтра

① Элемент

② Арт-фильтр

Типы арт-фильтров

ART 1	Поп Арт	
ART 2	Мягкий Фокус	
ART 3	Бледные Цвета	
ART 4	Светлые тона	
ART 5	Зернистость	
ART 6	Пинхол	
ART 7	Диорама	
ART 8	Кросс Процесс	Использует настройки арт-фильтра. Также можно использовать художественные эффекты. Доступность тех или иных эффектов зависит от арт-фильтра.
ART 9	Легкая Сепия	
ART 10	Резкие тона	
ART 11	Key Line	
ART 12	Акварель	
ART 13	Винтаж	
ART 14	Частичный Цвет	
ART 15	Bleach Bypass	
ART 16	Диффузионный фильтр	

① Арт-фильтры, функция «Создание цвета», однотонный и цветовой профили применяются только к копии файла JPEG. Значение **[RAW+JPEG]** для качества изображения выбирается автоматически вместо **[RAW]**.

Настройка функции «Создание цвета»

Цвет всего изображения можно настроить, используя комбинации из 30 уровней оттенков и 8 уровней насыщенности.

1. Вращайте передний диск для настройки оттенка, а задний диск для настройки насыщенности.
 - Для сброса настроенных значений нажмите и удерживайте кнопку **OK**.



Экран настройки функции «Создание цвета»

- ⓘ Арт-фильтры, функция «Создание цвета», однтонный и цветовой профили применяются только к копии файла JPEG. Значение **[RAW+JPEG]** для качества изображения выбирается автоматически вместо **[RAW]**.

Настройка управления однотонным профилем

Можно применить эффекты цветного фильтра к однотонным изображениям (Эффекты цветного фильтра), настроить объем света по краям изображения (Виньетирование), а также яркость и затенение изображения (Управление светом и тенями).

1. Выберите режим цвета с помощью заднего диска или $\triangleleft \triangleright$.

☞ Можно задать расширенные настройки управления однотонным профилем. ☞ «Задание расширенных настроек каждого режима» (P241)

Рядом со значками профилей, для которых были изменены расширенные настройки, отображается метка (*). Нажмите и удерживайте кнопку **OK**, чтобы сбросить все значения расширенных настроек для выбранного профиля.

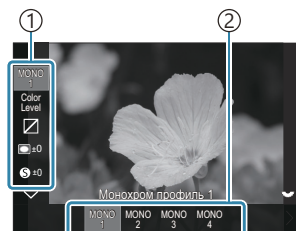

Экран настроек управления однотонным профилем

- ① Элемент
- ② Профиль

Типы управления однотонным профилем

MONO1	Монохром профиль 1	Это стандартная предустановка (однотонное изображение). Значение каждой настройки по умолчанию установлено на ± 0 .
MONO2	Монохром профиль 2	Создает эффект монохромной пленки.
MONO3	Монохром профиль 3	Создает эффект инфракрасной пленки.
MONO4	Монохром профиль 4	Уменьшает контраст для эффекта сглаживания.

☞ Арт-фильтры, функция «Создание цвета», однотонный и цветовой профили применяются только к копии файла JPEG. Значение **[RAW+JPEG]** для качества изображения выбирается автоматически вместо **[RAW]**.

Настройка управления цветовым профилем

Можно отрегулировать насыщенность каждого цвета для цветных изображений, применить эффекты цветного фильтра к однотонным изображениям (Настройка насыщенности), настроить объем света по краям изображения (Виньетирование), а также яркость и затенение изображения (Управление светом и тенями).

1. Выберите режим цвета с помощью заднего диска или <>.

☞ Можно задать расширенные настройки управления цветовым профилем. ☞ «Задание расширенных настроек каждого режима» (P241)

Рядом со значками профилей, для которых были изменены расширенные настройки, отображается метка (*). Нажмите и удерживайте кнопку **OK**, чтобы сбросить все значения расширенных настроек для выбранного профиля.

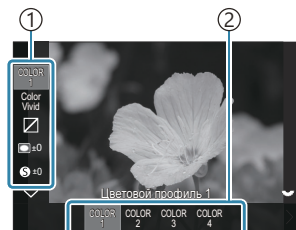

Экран настроек управления цветовым профилем

① Элемент

② Профиль

Типы управления цветовым профилем

COLOR1	Цветовой профиль 1	Это стандартная предустановка (Natural). Значение каждой настройки по умолчанию установлено на ± 0 .
COLOR2	Цветовой профиль 2	Создает эффект глубоких и насыщенных цветовых тонов.
COLOR3	Цветовой профиль 3	Создает эффект киноплетки с высокой насыщенностью и яркими цветами.
COLOR4	Цветовой профиль 4	Создает эффект светлых и мягких цветовых тонов.

① Арт-фильтры, функция «Создание цвета», однотонный и цветовой профили применяются только к копии файла JPEG. Значение **[RAW+JPEG]** для качества изображения выбирается автоматически вместо **[RAW]**.

Задание расширенных настроек каждого режима

1. Нажмите Δ ∇ на каждом экране настройки (P.234), чтобы выбрать опцию для настройки.



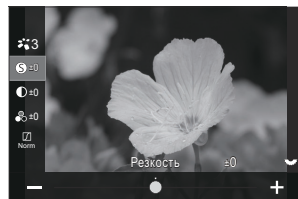



- Доступность тех или иных настроек зависит от выбранного режима.





	Резкость	Обеспечивает настройку резкости изображения. Линии контура могут быть усилены для получения четкого и чистого снимка. [-2] – [±0] – [+2]
	Контраст	Обеспечивает настройку контраста изображения. Увеличение контраста усиливает разницу между светлыми и темными областями для получения более интенсивного, отчетливого снимка. [-2] – [±0] – [+2]
	Насыщенность	Обеспечивает настройку цветовой насыщенности. Увеличение насыщенности делает снимки более яркими. [-2] – [±0] – [+2]

	Градация	<p>Обеспечивает настройку яркости и затенения. Приближает характеристики снимков к тому, что наблюдается, например, при увеличении яркости всего снимка в целом. В зависимости от контраста можно установить как темную, так и светлую градацию.</p> <p>[Осв. Теней]: Разделение изображения на детализированные участки с отдельной настройкой яркости для каждого из них. Эта настройка эффективна в случае изображений с участками большой контрастности со слишком яркими оттенками белого или слишком темными оттенками черного цвета.</p> <p>[Градац. Нормально]: Оптимальное затенение. Рекомендуется для большинства условий.</p> <p>[Градац. Выс. Ключ]: Используется тон, подходящий для яркого объекта.</p> <p>[Градац. Низк. Ключ]: Используется тон, подходящий для темного объекта.</p>
Effect	Effect	<p>Выбор величины воздействия эффекта i-Enhance.</p> <p>[Эффект: низкий]: Применение к изображениям низкого значения эффекта.</p> <p>[Эффект: стандартный]: Применение к изображениям стандартного значения эффекта.</p> <p>[Эффект: высокий]: Применение к изображениям высокого значения эффекта.</p>

Filter	Цветной фильтр	<p>Эффекты цветного фильтра можно добавлять при выборе однотонного режима цвета. В зависимости от цвета объекта эффекты цветного фильтра могут увеличить яркость объекта или контраст. Оранжевый цвет добавляет больше контраста, чем желтый, красный больше, чем оранжевый. Зеленый является оптимальным выбором для портретов и других подобных снимков.</p> <p>[N:Нет]: Без применения эффекта фильтра.</p> <p>[Ye:Желтый]: Воспроизводит четкие очертания белого облака на естественно синем небе.</p> <p>[Or:Оранжевый]: Слегка акцентирует синее небо или свет солнца на закате.</p> <p>[R:Красный]: Еще больше выделяет синее небо или осеннюю листву.</p> <p>[G:Зеленый]: Добавляет теплые тона для кожи на портретах. Зеленый фильтр также подчеркивает красные тона губной помады.</p>
Color	Монохром	<p>Добавляет цветовой оттенок на фотографии в однотонном режиме цвета.</p> <p>[N:Нормальный]: Создает обычное черно-белое изображение.</p> <p>[S:Сепия]: Позволяет снимать в однотонном режиме с оттенком сепия.</p> <p>[B:Синий]: Позволяет снимать в однотонном режиме с синим оттенком.</p> <p>[P:Пурпурный]: Позволяет снимать в однотонном режиме с пурпурным оттенком.</p> <p>[G:Зеленый]: Позволяет снимать в однотонном режиме с зеленым оттенком.</p>

	 Режим Цвета	<p>Выберите режим цвета, который нужно настроить для режима [Польз.]. [i-Enhance], [Vivid], [Natural], [Пригл.], [Portrait], [Однотонный]</p>
	Создание цвета	<p>Вращайте передний диск для настройки оттенка. Вращайте задний диск для настройки насыщенности. Для сброса параметров коррекции экспозиции нажмите и удерживайте кнопку OK.</p>
Effect	Добавить Эффект	<p>Добавить эффект к арт-фильтру. Возможность добавления тех или иных эффектов зависит от арт-фильтра. При использовании некоторых арт-фильтров возможна настройка таких параметров, как «Цветной фильтр» и «Монохром».</p>
Color	Частичный Цвет	Устанавливает арт-фильтр «Частичный Цвет».
	Color/Level	<p>Для применения эффекта цветного фильтра к черно-белому изображению доступно восемь цветов и три уровня интенсивности. Вращайте передний диск для установки типа цветного фильтра и задний диск — для установки интенсивности. Нажмите и удерживайте кнопку OK для сброса измененных значений.</p>
	Управление светом и тенями	<p>Отдельная настройка яркости для света, теней и полутонов. Для изменения участка (свет, тени, полутона), для которого выполняется настройка, нажмите кнопку INFO. Изменение настройки с помощью переднего и заднего дисков. Нажмите и удерживайте кнопку OK для сброса измененных значений.</p>
	Эффект затемнения	<p>Регулировка яркости по краям изображения. [-5] – [±0] – [+5]</p>

	Эфф. зерна пленки	Добавление эффекта «зерна», как на черно-белой пленке. [Эфф. зерна пленки откл.]/[Эфф. зерна пленки слаб.]/[Эфф. зерна пленки средн.]/[Эфф. зерна пленки сильн.]
	Color/Vivid	Насыщенность каждого из 12 цветов можно настроить в диапазоне ± 5 . С помощью переднего диска настройте цветовой тон, а с помощью заднего диска — насыщенность. Нажмите и удерживайте кнопку OK для сброса измененных значений. Нажмите кнопку INFO для переключения между регулировкой одновременно всех цветов и индивидуальной регулировкой каждого цвета. Когда на экране управления цветовым профилем отображается [Color All] , все цвета можно менять одновременно. Настройте насыщенность с помощью заднего диска.

ⓘ В зависимости от места съемки результаты применения некоторых настроек могут быть незаметны, при этом в других случаях переходы цветовых тонов могут быть резкими или изображение может стать после обработки более «зернистым».

⚙ При изменении значения настройки в режиме управления однотонным профилем и управления цветовым профилем на значке элемента настройки появится метка (*).



⚙ Настройки сохраняются в выбранном профиле (**[MONO1]** – **[MONO4]** и **[COLOR1]** – **[COLOR4]**).

ⓘ В перечисленных ниже случаях значение «Управление виньетированием» фиксируется на ± 0 , и его нельзя изменить.

- При использовании режимов «Съемка в супер-HD»/«Съемка Live ND»/«Съемка Live GND»/«Мультиэкспозиция»/«Корр. трапец.искр.» /«Корр. "рыбий глаз"»/ISO BKT

ⓘ В перечисленных ниже случаях значение «Эфф. зерна пленки» устанавливается на **[Откл.]**, и его нельзя изменить.

- При использовании режимов «Съемка в супер-HD»/«Съемка Live ND»/«Съемка Live GND»/«Мультиэкспозиция»/«Корр. трапец.искр.» /«Корр. "рыбий глаз"»/ISO BKT



Задание расширенных настроек режима цвета эксклюзивно для видеозаписи

1. Выберите в меню [ Режим Цвета].

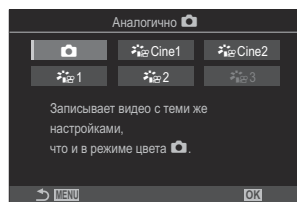
2. Выберите необходимый элемент с помощью кнопок .



	Аналогично 	Для записи видеороликов используются настройки, аналогичные установленным для «  Режим Цвета».
	OM-Cinema1	Запись видеороликов с кинематографическим эффектом с использованием желтого цвета в областях света и синего — в областях теней для создания контраста. Рекомендуется установить для параметра [Частота Кадров] значение [24р] .
	OM-Cinema2	Запись видеороликов с кинематографическим эффектом с использованием приглушенных цветов с голубыми тонами и слабым контрастом. Рекомендуется установить для параметра [Частота Кадров] значение [24р] .
	Приглушённый цвет	Видеоролики записываются с помощью тоновой кривой, адаптированной для цветокоррекции.
	OM-Log400	Видеоролики записываются с помощью логарифмической тоновой кривой для большей свободы во время цветокоррекции.
	HLG	Видеоролики записываются в высоком динамическом диапазоне, при этом при воспроизведении на совместимом оборудовании изображения выглядят аналогично изображениям, просматриваемым невооруженным глазом.

- ① Значение **[HLG]** недоступно для выбора, если для параметра **[ Видеокодек]** (P.230) установлено значение **[H.264]**.
- ① Значение **[Аналогично **], **[OM-Cinema1]**, **[OM-Cinema2]** или **[Приглушённый цвет]** недоступно для выбора, если для параметра **[ Видеокодек]** (P.230) установлено значение **[H.265]**.

Выбор опций, отображаемых на экране при выборе режима цвета (📷 Настр. Режимы Съемки)

📷: PASM B 👤/S&Q: PASM

Пользователь может вывести на экран только те опции, которые нужны ему во время выбора режима цвета.

🔗 См. подробную информацию о режимах цвета в разделе «[Параметры обработки](#) (📷 [Режим Цвета](#)/👤 [Режим Цвета](#))» (P.233).

Меню

• MENU → 📷₁ → 2. Режим цвет/ББ → 📷 Настр. Режимы Съемки

1. Выберите режим цвета, который будет отображаться на экране в качестве опции, и установите рядом с ним «галочку» (✓).

- Выберите нужную опцию с помощью кнопок Δ ∇ и нажмите кнопку **OK**, чтобы установить «галочку» (✓) рядом с ней. Чтобы снять «галочку», нажмите кнопку **OK** еще раз.

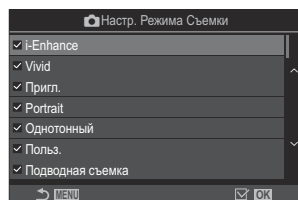

Экран «Настр. Режимы Съемки»

Настройка цвета (ББ (баланс белого))

📷: PASM B 📹/S&Q: PASM

Баланс белого (ББ) гарантирует, что белые объекты на записанных камерой снимках будут выглядеть именно белыми. Для большинства случаев подходит значение **[WB Auto]**, а другие значения можно выбирать в соответствии с источником света, когда режим **[WB Auto]** не позволяет получить желаемые результаты или когда нужно добавить на изображения особенный цветовой оттенок.

Настройка баланса белого

Панель управления Super

- **OK** → Баланс белого

Меню

- **MENU** → 📷₁ → 2. Режим цвет/ББ → 📷 ББ
- **MENU** → 📹 → 2. Режим цвет/ББ → 📹 ББ

🔒 При настройках по умолчанию режим **[ББ]** недоступен. Настройка баланса белого имеет одно и то же значение в режиме фотосъемки (режим 📷) и режиме видеосъемки (режимы 📹/S&Q). Установите «галочку» (✓) в пункте **[ББ]** в разделе **[📷/📹 Отдельные настройки]** (P.307), чтобы задать отдельные настройки для режима фотосъемки (режим 📷) и режима видеосъемки (режимы 📹/S&Q).



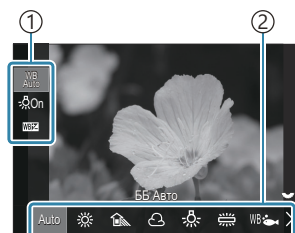





1. Выберите режим баланса белого с помощью заднего диска или ◀▶.



Экран настройки ББ

- ① Элемент
- ② Баланс белого

2. Для точной настройки баланса белого выберите опцию с помощью кнопок ▲ ▼.

Auto	ББ Авто	<p>Большинство обычных кадров (кадры с белыми или почти что белыми объектами)</p> <ul style="list-style-type: none"> • Этот режим рекомендуется в большинстве ситуаций. • Можно выбрать баланс белого, используемый при освещении лампой накаливания (P.257).
	Солнечно	<p>Натурная съемка с солнечным освещением, закаты, фейерверки</p> <ul style="list-style-type: none"> • Цветовая температура имеет значение 5300K.
	Тень	<p>Дневная съемка объектов, находящихся в тени</p> <ul style="list-style-type: none"> • Цветовая температура имеет значение 7500K.
	Пасмурно	<p>Съемка в дневное время при пасмурном небе</p> <ul style="list-style-type: none"> • Цветовая температура имеет значение 6000K.
	Лампа Накал.	<p>Объекты, освещенные лампами накаливания</p> <ul style="list-style-type: none"> • Цветовая температура имеет значение 3000K.
	Флуоресцен	<p>Объекты, освещенные флуоресцентными лампами</p> <ul style="list-style-type: none"> • Цветовая температура имеет значение 4000K.
WB 	Подводная съемка	Подводная фотосъемка
WB 	Вспышка ББ	<p>Источники света с такой же цветовой температурой, как у вспышки</p> <ul style="list-style-type: none"> • Цветовая температура имеет значение 5500K.
	ББ по эталону 1-4	<p>Ситуации, в которых необходима установка баланса белого для определенного объекта</p> <ul style="list-style-type: none"> • Для цветовой температуры установлено значение, полученное замером объекта белого цвета при освещении, которое будет использоваться на конечном этапе фотосъемки (P.253).
CWB	Польз.ББ	<p>Ситуации, в которых можно определить оптимальную цветовую температуру</p> <ul style="list-style-type: none"> • Выберите цветовую температуру.



Точная настройка баланса белого для каждого режима ББ

Пользователь может выполнить точную настройку баланса белого. Настройку каждого режима можно выполнить по отдельности.

1. Выполните настройку параметров.

- Нажмите $\Delta \nabla$ на экране настройки ББ (P.249) и выберите параметр, который нужно изменить.



<p>WB Auto Сохр. тепл. цвета (только когда используется «ББ Авто»)</p>	<p>[Откл.]: камера подавляет теплые тона, создаваемые светом от лампы накаливания, если используется режим Auto.</p> <p>[Вкл.]: камера сохраняет теплые тона, создаваемые светом от лампы накаливания, если используется режим Auto.</p>
<p>WB (Коррекция ББ)</p>	<p>Для настройки осей «красный–синий» используйте передний диск или кнопки $\triangleleft \triangleright$. Когда указатель ($\ominus \oplus$) приближается к А, добавляется красный оттенок, когда он приближается к В, добавляется синий оттенок.</p> <p>Для настройки осей «зеленый–фиолетовый» используйте задний диск или кнопки $\Delta \nabla$. Когда указатель ($\ominus \oplus$) приближается к G, добавляется зеленый оттенок, когда он приближается к М, добавляется фиолетовый оттенок.</p> <p>Если выполняется WB (Коррекция ББ), рядом со значком режима ББ появляется символ (*).</p> <p>Нажатие кнопки INFO в режиме  позволяет сделать пробный снимок с текущими настройками. Нажмите кнопку INFO повторно для возврата к экрану настроек.</p> <p>Нажмите и удерживайте кнопку OK для сброса измененных значений.</p> <p> Точная настройка баланса белого для всех режимов одновременно.  [Bce WBZ] (P.256)</p>

Кельвины
(только для
«Польз.ББ»)

Пользователь может установить цветовую температуру.
[2000К] – [14000К]

Баланс белого по эталону

Измерьте баланс белого, поместив в кадр лист бумаги или другой белый объект при освещении, которое будет использовано для окончательной фотосъемки. Используйте эту опцию для точной настройки баланса белого в случаях, когда не удается получить желаемый результат с помощью коррекции баланса белого или предустановленного баланса белого, например ☀ (солнечно) или ☁ (пасмурно). Камера сохраняет измеренное значение для его быстрого вызова при необходимости.

Установите «галочку» (✓) в пункте **[ББ]** в разделе [\[📷/🔧 Отдельные настройки\] \(P.307\)](#), чтобы сохранить отдельные настройки для режима фотосъемки и режима видеосъемки.

1. На экране настройки ББ выберите **[S21]**, **[S22]**, **[S23]** или **[S24]** (баланс белого по эталону 1, 2, 3 или 4).
2. Выберите **Set**.
3. Поместите лист бесцветной (белой или серой) бумаги в центр дисплея.
 - Бумага должна заполнять весь экран. Убедитесь, что на нее не падает тень.
 - Нажмите кнопку **INFO**.
 - Откроется окно баланса белого по эталону.
4. Выделите **[Да]** и нажмите кнопку **OK**.
 - Будет сохранено новое значение предустановленного баланса белого.
 - Новое значение хранится до следующего измерения баланса белого по эталону. При выключении питания данные не удаляются.

Замер с помощью кнопки

Если функцию **[S21]** назначить кнопке, данный элемент управления можно использовать для замера баланса белого. [🔧 «Изменение функций кнопок \(Настройки кнопок\)» \(P.363\)](#)

1. Поместите лист бесцветной (белой или серой) бумаги в центр дисплея.
 - Бумага должна заполнять весь экран. Убедитесь, что на нее не падает тень.

2. Удерживайте кнопку, которой назначен ББ по эталону, и полностью нажмите кнопку спуска.
- Во время записи видеоролика нажмите кнопку «Баланс белого по эталону», чтобы перейти к шагу 3.
 - Система попросит выбрать параметр «Баланс белого по эталону», в котором будет сохранено новое значение.

3. Выделите нужную опцию с помощью кнопок Δ ∇ и нажмите кнопку **OK**.
- Новое значение будет сохранено как значение для выбранной настройки, и камера вернется на экран съемки.



Фиксация баланса белого в режимах /S&Q (Функция Кнопки: ^{WB} AUTO Блокир.)

 : PASM B  /S&Q : PASM

Если камера находится в режиме  или S&Q и для баланса белого установлено значение [WB Auto], можно зафиксировать баланс белого для предотвращения изменений даже в случае изменения объекта или освещения.

ⓘ При использовании блокировки «ББ Авто» необходимо заранее назначить функцию [^{WB} AUTO Блокир.] кнопке с помощью настройки [ Функция Кнопки] (P.363).

Кнопка

- Кнопка, которой назначена функция [^{WB} AUTO Блокир.].

После нажатия этой кнопки текущие настройки баланса белого будут зафиксированы и слева от «WB Auto» появится изображение замка (Lock). Повторное нажатие кнопки отменяет фиксацию.



Точная настройка баланса белого (📷 Все

WBZ / 👤 Все WBZ)

📷: PASMB 👤/S&Q: PASM

Точная настройка баланса белого для всех режимов одновременно.

Меню

- MENU → 📷₁ → 2. Режим цвет/ББ → 📷 Все WBZ
- MENU → 👤 → 2. Режим цвет/ББ → 👤 Все WBZ

🔊 При настройках по умолчанию опция [👤 Все WBZ] недоступна. Настройка баланса белого имеет одно и то же значение в режиме фотосъемки (режим 📷) и режиме видеосъемки (режимы 👤/S&Q). Установите «галочку» (✓) в пункте [ББ] в разделе [📷/👤 Отдельные настройки] (P.307), чтобы задать отдельные настройки для режима фотосъемки (режим 📷) и режима видеосъемки (режимы 👤/S&Q).

Все WBZ



Для настройки осей «красный–синий» используйте передний диск или кнопки <D>. Когда указатель (⊕) приближается к А, добавляется красный оттенок, когда он приближается к В, добавляется синий оттенок.

Для настройки осей «зеленый–фиолетовый» используйте задний диск или кнопки Δ ∇. Когда указатель (⊕) приближается к G, добавляется зеленый оттенок, когда он приближается к М, добавляется фиолетовый оттенок.

Если выполнена функция «коррекция ББ Все», рядом со значком режима ББ появляется символ (*).

Нажмите и удерживайте кнопку **OK** для сброса измененных значений.





Сохранение теплых тонов освещения лампы накаливания в режиме «ББ Авто»







( ^{WB}_{AUTO} Сохр. тепл. цвета /  ^{WB}_{AUTO} Сохр. тепл. цвета)

 : **PASMB**  /S&Q: **PASM**

Выберите способ, с помощью которого камера настраивает баланс белого для снимков, сделанных с автоматической настройкой баланса белого, при освещении лампой накаливания.

Меню

- MENU →  → 2. Режим цвет/ББ →  ^{WB}_{AUTO} Сохр. тепл. цвета
- MENU →  → 2. Режим цвет/ББ →  ^{WB}_{AUTO} Сохр. тепл. цвета

🔊 При настройках по умолчанию оп[ ^{WB}_{AUTO} Сохр. тепл. цвета] недоступна. Настройка баланса белого имеет одно и то же значение в режиме фотосъемки (режим ) и режиме видеосъемки (режимы /S&Q). Установите «галочку» (✓) в пункте [ББ] в разделе [/ **Отдельные настройки**] (P.307), чтобы задать отдельные настройки для режима фотосъемки (режим ) и режима видеосъемки (режимы /S&Q).

Откл. Камера подавляет теплые тона, создаваемые светом от лампы накаливания.

Вкл. Камера сохраняет теплые тона, создаваемые светом от лампы накаливания.

🔊 Пользователь может выполнить точную настройку баланса белого. 🖱️ «Точная настройка баланса белого для каждого режима ББ» (P.251)

Баланс белого для съемки со вспышкой (⚡ + ББ)

 : **PASMB**  /S&Q: **PASM**

Настройка баланса белого для использования со вспышкой. Вместо использования параметров, установленных для освещения вспышкой, можно установить приоритет значению, выбранному для фотосъемки без вспышки. Используйте эту опцию для автоматического переключения с настроек баланса белого на другие параметры, если приходится часто включать и отключать вспышку.

Меню

• MENU →  → 2. Режим цвет/ББ → ⚡ + ББ

Откл.	Камера использует значение, установленное для параметра «Баланс белого».
WB Auto	Камера использует автоматическую регулировку баланса белого ([ББ Авто]).
WB ⚡ 5500K	Камера использует функцию баланса белого для съемки со вспышкой ([WB⚡]).

Выбор формата цветопередачи (Цвет. Простр.)



Выбор формата позволяет обеспечить правильную цветопередачу при воспроизведении снимков на мониторе или при печати на принтере.

Меню

- MENU → → 2. Режим цвет/ББ → Цвет. Простр.

sRGB	Цветовое пространство стандартизировано международной организацией стандартизации. Оно имеет широкое распространение на мониторах, принтерах, цифровых камерах и в компьютерных приложениях. Эта настройка рекомендуется в большинстве ситуаций.
Adobe RGB	Оно позволяет воспроизводить более широкий цветовой диапазон, нежели sRGB. Точная цветопередача доступна только при использовании программного обеспечения и устройств (дисплеев, принтеров и т. п.), поддерживающих этот стандарт. Нижнее подчеркивание («_») добавляется в начало имени файла (например, «_xxx0000.jpg»).

[Adobe RGB] недоступно в режиме HDR или видеоролика или когда в качестве режима цвета выбран арт-фильтр.

Параметры репетира для [📺 Режим Цвета] (🔍📺 Помощник просм.)

📷: PASMВ 📺/S&Q: PASM

Отображение можно настроить для облегчения просмотра, когда для параметра [📺 Режим Цвета] выбрано значение [Приглушённый цвет] или [OM-Log400] (P.246).

Меню

- MENU → 📺 → 2. Режим Цвет/ББ → 🔍📺 Помощник просм.



Вкл.	Изображение настраивается для упрощения просмотра. Индикаторы на дисплее могут изменить цвет.
Откл.	Изображение не настраивается для упрощения просмотра.

- ⓘ Этот параметр применяется только к отображению, а не к самим видеофайлам.
- ⓘ Этот параметр не применяется, если видеоролики, записанные с помощью параметра [Приглушённый цвет] или [OM-Log400], воспроизводятся на камере. Также он не применяется, если видеоролики просматриваются на телевизоре.
- 🔍 Гистограмма (P.49) и шаблон «Зебра» (P.316) обрабатываются в соответствии с изображением, полученным до применения функции «Помощник просм.».

Специальные режимы съемки (Вычислит. режимы)

Фотосъемка с высоким разрешением (Съемка в супер-HD)

: PASM B /S&Q: PASM

Позволяет снимать с разрешениями больше чем у матрицы. Камера делает серию снимков со смещением матрицы, а затем объединяет эти снимки в один снимок с большим разрешением. Данный вариант следует использовать для съемки деталей, которые могут быть невидимы в обычном режиме даже с высоким коэффициентом увеличения. Если включена функция «Съемка в супер-HD», режим качества изображения для функции «Съемка в супер-HD» можно выбрать с помощью [ ] (P.222).

Кнопка

- Кнопка CP

Меню

- MENU → ₂ → 1. Вычислит. режимы → Съемка в супер-HD

Включение функции «Съемка в супер-HD»

1. С помощью кнопок   выберите [Съемка в супер-HD] и нажмите кнопку **OK**.

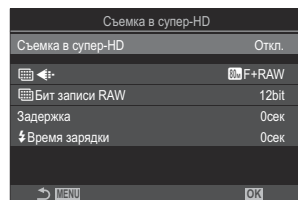

Экран настройки «Съемка в супер-HD»

2. С помощью кнопок <|> выберите [Вкл. 📷] (тренога) или [Вкл. 📵] (съемка с рук) и нажмите кнопку **OK**.

Откл.	Съемка в супер-HD отключена.
Вкл. 📷 (тренога)	Съемка на камеру, установленную на треногу. Снимок в формате RAW записывается с параметрами 80M (10368 × 7776).
Вкл. 📵 (съемка с рук)	Съемка с рук. Снимок в формате RAW записывается с параметрами 50M (8160 × 6120).

3. Возвращение на экран настройки «Съемка в супер-HD».

Настройка функции «Съемка в супер-HD»

1. Выполните настройку параметров.

- Нажмите Δ ∇ , чтобы выбрать элемент, а затем нажмите кнопку **OK**, чтобы открыть меню настройки.
- После завершения настройки нажмите кнопку **OK**, чтобы вернуться на экран настройки «Съемка в супер-HD».

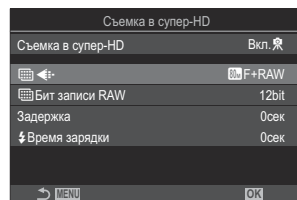

	Выберите качество изображения для режима «Съемка в супер-HD» (P.222).
Бит записи RAW	Выберите глубину цвета изображений RAW. [12bit]/[14bit] ⚠ Изображение [14bit] имеет более насыщенные оттенки, тем не менее размер такого файла больше и постобработка дольше в сравнении с изображением [12bit] . Подходит для снимков, которые будут впоследствии обрабатываться на компьютере.
Задержка	Установите продолжительность задержки до спуска затвора после полного нажатия кнопки спуска. Используйте эту опцию для предотвращения эффекта дрожания камеры, создаваемого нажатием кнопки спуска.

⚡ Время зарядки

Выберите, сколько времени камера будет ожидать зарядки вспышки в интервалах между снимками при использовании вспышки, не предназначенной для использования с камерой.

Съемка

1. Чтобы закрыть экран настройки «Съемка в супер-HD» и вернуться на экран съемки, нажмите кнопку **MENU**.

- Отобразится значок *. Значок будет мигать в случае, если камера не закреплена в устойчивом положении. Значок прекратит мигать, когда камера будет зафиксирована и готова к съемке.

* При выборе значения **[Вкл. 📐]** (тренога) для параметра **[Съемка в супер-HD]** будет отображаться «**[📐 📐]**», а при выборе значения **[Вкл. 🖐️]** (съемка с рук) будет отображаться «**[📐 🖐️]**».



- После включения режима «Съемка в супер-HD», необходимо проверить выбранный параметр для качества изображения. Качество изображения можно настроить в панели управления super.
- Если параметр **[📐 Бит записи RAW]** имеет значение **[14bit]**, рядом с «RAW» отображается метка (*), указывающая на качество изображения.



2. Спустите затвор.

- Об окончании съемки свидетельствует исчезновение с экрана значка зеленого цвета.
- Камера формирует составное изображение автоматически после завершения съемки. При выполнении этой операции отображается соответствующее сообщение.

- Выберите режим JPEG (**80M** F, **50M** F или **25M** F) или RAW+JPEG. Если для качества изображения указано значение RAW+JPEG, камера сохраняет отдельные снимки в формате RAW (с

расширением «.ORI») перед их объединением в снимок с высоким разрешением. Снимки в формате RAW до их объединения можно просматривать с помощью последней версии приложения OM Workspace.

- ① Режимы **80M F** и **80M F+RAW** недоступны, если выбран режим съемки **[Вкл. 📷]** (съемка с рук).
- ① Значение **[S-IS Off]** автоматически выбирается для параметра **[Стабилизация]** (P.213), когда выбрана опция **[Вкл. 📷]** (тренога), а значение **[S-IS Auto]** — когда выбрана опция **[Вкл. 📷]** (съемка с рук).
- ① Максимальное время задержки для **[Вкл. 📷]** (съемка с рук) составляет 1 секунду.
- ① При фотосъемке со вспышкой с дистанционным управлением максимальное время задержки для вспышки составляет 4 с, при этом для вспышки устанавливается режим управления **[⚡ Manual]**.
- ① Следующие функции нельзя использовать:
 - мультиэкспозиция, коррекция трапеции, искр., брекетинг, наложение фокуса, коррекция искажений типа «рыбий глаз», HDR, подавление мерцания, съемка Live ND и съемка Live GND.
- ① Если для **[Съемка в супер-HD]** установлено значение **[Вкл. 📷]** (тренога), для **[Видео из снимков]** устанавливается значение **[Откл.]**.
- ① Если включен режим «Съемка в супер-HD», параметр **[Раб. затвора]** имеет значение **[♥ □]** (Тихая съемка однократ.). Можно установить такие значения: **[♥ 🕒 12s]** (Тихая съемка автоспуск 12 сек), **[♥ 🕒 2s]** (Тихая съемка автоспуск 2 сек) и **[♥ 🕒 C]** (Тихая съемка польз.автоспуск).
- ① При съемке с арт-фильтром, выбранным для режима цвета, получающиеся снимки сохраняются в режиме **[Natural]**.
- ① Качество изображений может ухудшаться при освещении от мерцающих источников, таких как флуоресцентные или светодиодные лампы.
- ① Если камера не может записать составное изображение из-за размытия или под воздействием других факторов и выбрано качество изображения **[JPEG]**, записывается только первый снимок в формате JPEG. Если выбрано **[RAW+JPEG]**, камера записывает две копии первого снимка — одну в формате RAW (.ORF) и другую в формате JPEG.

Настройка с помощью кнопки CP

Если настройка осуществляется с помощью кнопки, можно включать и отключать функцию с помощью кнопки **CP**.

Также для переключения между режимами **[Вкл. 📷]** (тренога) и **[Вкл. 📷]** (съемка с рук) можно удерживать нажатой кнопку **CP** и вращать передний или задний диск. 🖱️ «Использование кнопки **CP** (Вычислит. режимы)» (P.377)

Увеличение выдержки при ярком освещении (Съемка Live ND)

 : PASMВ  /S&Q: PASM

Камера объединяет серию значений экспозиции для создания одного снимка, имеющего вид снимка, полученного при длинной выдержке.

Включение режима «Съемка Live ND»

Меню

- MENU →  → 1. Вычислит. режимы → Съемка Live ND

1. С помощью кнопок Δ ∇ выберите [Съемка Live ND] и нажмите кнопку **OK**.

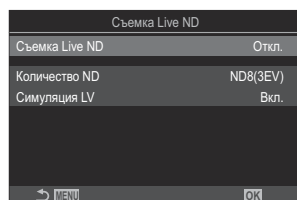

Экран настройки «Съемка Live ND»

2. Выделите [**Вкл.**] при помощи кнопок Δ ∇ и нажмите кнопку **OK**.

Откл.	Съемка без использования этой функции.
Вкл.	Включение режима съемки с эффектом длинной выдержки.

3. Возвращение на экран настройки «Съемка Live ND».

Настройка функции «Съемка Live ND»

1. Выполните настройку параметров.

- Нажмите Δ ∇ , чтобы выбрать элемент, а затем нажмите кнопку **OK**, чтобы открыть меню настройки.
- После завершения настройки нажмите кнопку **OK**, чтобы вернуться на экран настройки «Съемка Live ND».

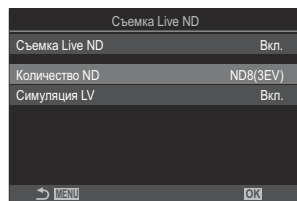

Количество ND	Выберите тип фильтра ND; камера преобразует его в величину экспозиции и уменьшит экспозицию на нее. Шаг, с которым изменяется экспозиция, равен 1 EV: [ND2(1EV)], [ND4(2EV)], [ND8(3EV)], [ND16(4EV)], [ND32(5EV)], [ND64(6EV)]
Симуляция LV	Эффект, создаваемый выбранным фильтром при текущей выдержке, можно предварительно просмотреть. [Откл.] : используется стандартный дисплей съемки. [Вкл.] : эффект, создаваемый выдержкой, отображается на дисплее.

Съемка

1. Чтобы закрыть экран настройки «Съемка Live ND» и вернуться на экран съемки, нажмите кнопку **MENU**.

- На дисплее отобразится соответствующий значок.

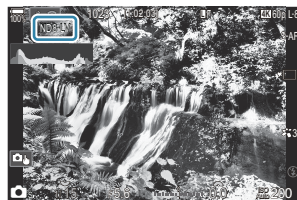

2. Настройте выдержку, просматривая результаты на дисплее.

- Настройте выдержку с помощью заднего диска.
- Величина самой короткой выдержки меняется в зависимости от выбранного ND-фильтра.

[ND2(1EV)]: 1/60 с

[ND4(2EV)]: 1/30 с

[ND8(3EV)]: 1/15 с

[ND16(4EV)]: 1/8 с

[ND32(5EV)]: 1/4 с

[ND64(6EV)]: 1/2 с

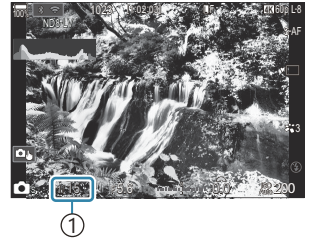

① Выдержка

- Если для параметра **[Симуляция LV]** выбрано значение **[Вкл.]**, результат изменения величины выдержки можно предварительно просмотреть на дисплее.
- Для выполнения функции **[Симуляция LV]** и получения результатов, аналогичных окончательному изображению, камере требуется время, соответствующее выбранной величине выдержки.
- По прошествии времени, эквивалентного выбранной выдержке, часть пиктограммы, содержащая буквы «LV», меняет цвет на зеленый.
Если пиктограмма LV имеет зеленый цвет, это значит, что изображение на экране соответствует окончательному снимку.
- Изменение значения коррекции экспозиции или выдержки ведет к сбросу дисплея **[Симуляция LV]**.

3. Спустите затвор.

- Для выхода из режима фотосъемки с применением фильтра Live ND выберите **[Откл.]** на дисплее **[Съемка Live ND]**.

- ① Во время съемки Live ND параметр **[Частота Кадров]** будет иметь значение **[Нормально]**.
- ① Верхний порог параметра **[ISO]** во время съемки Live ND равен ISO 800. Он также применяется, когда для параметра **[ISO]** выбрано значение **[Auto]**.
- ① Следующие функции нельзя использовать:
 - фотосъемка со вспышкой, HDR, съемка в супер-HD, мультиэкспозиция, Коррекц.трапец.искр., брекетинг, наложение фокуса, интервальная фотосъемка по таймеру,
 - 📷 Скан. мерцания, съемка с защитой от мерцания, коррекция «рыбий глаз» и съемка Live GND.
- ① В режиме съемки Live ND параметр **[Раб. затвора]** имеет значение **[♥□]** (Тихая съемка однократ.). Можно установить такие значения: **[♥☺12s]** (Тихая съемка автоспуск 12 сек), **[♥☺2s]** (Тихая съемка автоспуск 2 сек) и **[♥☺C]** (Тихая съемка польз.автоспуск).
- ① В отличие от физических ND-фильтров, фильтр Live ND не уменьшает количество световых лучей, достигающих сенсора, поэтому очень яркие объекты могут быть переэкспонированы.

Настройка с помощью кнопки **CP**

Нажмите и удерживайте нажатой кнопку **CP** и вращайте передний или задний диск.

 [«Использование кнопки **CP** \(Вычислит. режимы\)» \(P.377\)](#)

После завершения настройки снова нажмите кнопку **CP**, чтобы вернуться на экран настройки «Съемка Live ND».

Высококонтрастная съемка (Съемка Live GND)

 : PASM B  / S&Q : PASM

Камера объединяет серию экспозиций в один снимок. В результате улучшается детализация на светлых и темных участках высококонтрастных снимков, например пейзажей. Во время настройки изменения можно просматривать на экране.

Включение режима «Съемка Live GND»

Меню

• MENU →  → 1. Вычислит. режимы → Съемка Live GND

1. С помощью кнопок Δ ∇ выберите [Съемка Live GND] и нажмите кнопку **OK**.

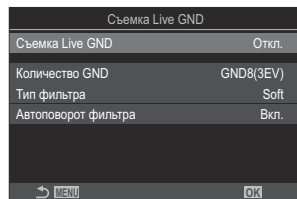

Экран настройки «Съемка Live GND»

2. Выделите [**Вкл.**] при помощи кнопок Δ ∇ и нажмите кнопку **OK**.

Откл.	Съемка без использования функции «Live GND».
Вкл.	Съемка с использованием функции «Live GND».

3. Возвращение на экран настройки «Съемка Live GND».

Настройка функции «Съемка Live GND»

1. Выполните настройку параметров.

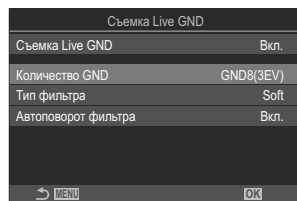

- Нажмите Δ ∇ , чтобы выбрать элемент, а затем нажмите кнопку **OK**, чтобы открыть меню настройки.
- После завершения настройки нажмите кнопку **OK**, чтобы вернуться на экран настройки «Съемка Live GND».



Количество GND	Затемняет (затеняет) часть экрана в соответствии с установленным значением. [GND2(1EV)], [GND4(2EV)], [GND8(3EV)]
Тип Фильтра	Настройка диапазона градиента для участка изображения, находящегося между участками, к которым будет применен эффект (темные участки), и участками, к которым эффект применяться не будет (яркость которых остается неизменной). [Soft], [Medium], [Hard] [Soft] позволяет создавать более широкий градиент, чем [Medium] , и размывать границы между темными и светлыми участками. [Hard] позволяет создавать более узкий градиент, чем [Medium] , и четкие границы между темными и светлыми участками.
Автоповорот фильтра	Определяет угол наклона границ градиента в соответствии с портретной/книжной ориентацией камеры. [Вкл.] : Угол наклона границ градиента изменяется автоматически при изменении ориентации камеры. [Откл.] : Угол поворота границ градиента не изменяется при изменении ориентации камеры.

Съемка

1. Чтобы закрыть экран настройки «Съемка Live GND» и вернуться на экран съемки, нажмите кнопку **MENU**.

- На экране отображаются выбранное количество GND, тип фильтра и значок  указывающий сторону, к которой применяется эффект.
- Черная сторона значка  обозначает сторону, к которой применяется эффект (затемненная сторона).

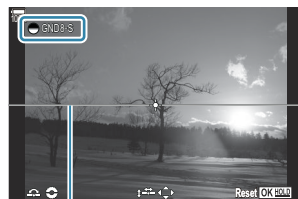

① Граница

2. Настройте угол наклона и положение границы, просматривая результаты на экране.

- Для изменения угла наклона границы используйте передний и задний диски. Передний диск позволяет изменять угол наклона с шагом 15°, а задний диск — с шагом 1°.
- Установите положение границы с помощью кнопок со стрелками.
- Чтобы сбросить значение угла наклона и положения, нажмите и удерживайте кнопку **OK**.
- Величина самой короткой выдержки меняется в зависимости от выбранного GND-фильтра.

[GND2(1EV)]: 1/16000 с

[GND4(2EV)]: 1/8000 с

[GND8(3EV)]: 1/4000 с

- ⓘ Настройки **[Пропорции Кадра]** (P.231) и **[Цифровой телеконтв.]** (P.284) не применяются к изображению на экране в реальном времени при настройке границ (тем не менее, они применяются к сохраненному изображению).
- ⓘ Если для **[Пропорции Кадра]** выбрано значение, отличное от **[4:3]**, или для **[Цифровой телеконтв.]** выбрано значение **[Вкл.]**, на экране отображается рамка, отмечающая область, которая будет отображаться на снимке.

3. Для настройки значений диафрагмы, выдержки и других настроек фотосъемки нажмите кнопку **INFO**.

- Камера вернется к стандартному дисплею съемки.
- Чтобы вернуться к экрану настройки «Съемка Live GND», показанному в шаге 1, нажмите на кнопку **INFO** еще раз.

4. Спустите затвор.

- Для выхода из режима «Съемка Live GND» выберите **[Откл.]** на дисплее **[Съемка Live GND]**.

ⓘ При выполнении съемки сразу после открытия дисплея съемки или во время использования функции увеличения невозможно получить изображения с оптимальной экспозицией. Перед съемкой посмотрите результаты на дисплее.

- ⓘ В присутствии мощного источника света на изображении может появиться «шум» в виде линий.
- ⓘ Верхний порог параметра **[ISO]** во время съемки Live GND равен ISO 3200. Верхний порог равен ISO 1600, если для **[ISO]** установлено значение **[Auto]**.
- ⓘ Следующие функции нельзя использовать:
 - фотосъемка со вспышкой, HDR, съемка в супер-HD, мультиэкспозиция, Коррекц.трапец.искр., брекетинг, наложение фокуса, интервальная фотосъемка по таймеру,
 - 📷 Скан. мерцания, съемка с защитой от мерцания, коррекция «рыбий глаз», съемка Live ND, определение объекта.
- ⓘ В режиме съемки Live GND параметр **[Паб. затвора]** имеет значение **[♥□]** (Тихая съемка однократ.). Можно установить такие значения: **[♥⌚12s]** (Тихая съемка автоспуск 12 сек), **[♥⌚2s]** (Тихая съемка автоспуск 2 сек) и **[♥⌚C]** (Тихая съемка польз.автоспуск).
- ⓘ При съемке в режиме **[i-Enhance]** или при выборе арт-фильтра для режима цвета получающиеся снимки сохраняются в режиме **[Natural]**.
- ⓘ Камера автоматически выбирает значение **[S-AF]** для режима Аф (P.105) вместо **[C-AF]** и значения **[C-AF+TR]** и **[S-AF MF]** вместо **[C-AF MF]** и **[C-AF+TR MF]**.
- ⓘ **[📷Режим LV]** (P.393) имеет значение **[Стандарт]**, а **[📷Ночное видение]** (P.394) — значение **[Откл.]**.

Настройка с помощью кнопки CP

Удерживая нажатой кнопку **CP**, вращайте передний или задний диск и выберите **[Количество GND]** (**GND2 – GND8**), чтобы включить режим «Съемка Live GND». Если отпустить кнопку, можно выбрать значение параметра **[Тип фильтра]** вращением переднего диска. Нажмите кнопку еще раз, чтобы настроить положение фильтра и параметры границ. 🖱️ [«Использование кнопки CP \(Вычислит. режимы\)»](#) (P.377)

Каждым нажатием кнопки **CP** дисплей переключается между экраном настройки положения фильтра и параметров границ и исходным экраном съемки.

Нажмите и удерживайте кнопку **CP**, чтобы отключить режим «Съемка Live GND».

Увеличение глубины резкости (Наложение фокуса)



Объединение нескольких изображений для увеличения глубины резкости в сравнении с отдельным снимком. Камера делает серию снимков с разным фокусным расстоянием как перед, так и за текущим положением фокуса и создает единое изображение, включающее элементы, находящиеся в фокусе на каждом снимке.

Используйте эту опцию, если все элементы снимка должны быть сфокусированными во время съемки с коротким диапазоном или широкой апертурой (низкие значения f). Съемка осуществляется в беззвучном режиме с помощью электронного затвора.

- ⓘ Комбинированное изображение записывается в формате JPEG, независимо от выбранного значения для качества изображения.
- ⓘ Комбинированное изображение увеличивается на 7 % по горизонтали и вертикали.
- ⓘ Съемка прекращается, если пользователь изменяет фокус или масштаб после нажатия кнопки спуска до конца и запуска фотосъемки с наложением фокуса.
- ⓘ Если наложение фокуса не удастся выполнить, камера записывает указанное количество фотографий, но не формирует составное изображение.
- ⓘ Эта опция доступна только с объективами, поддерживающими функцию наложения фокуса. См. информацию о совместимых объективах на нашем веб-сайте.
- ⓘ При съемке с арт-фильтром, выбранным для режима цвета, получающиеся снимки сохраняются в режиме **[Natural]**.

Меню

• MENU → → 1. Вычислит. режимы → Наложение фокуса

Включение функции наложения фокуса

1. С помощью кнопок Δ ∇ выберите **[Наложение фокуса]** и нажмите кнопку **OK**.

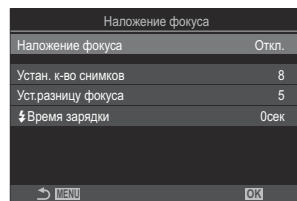

Экран настройки
«Наложение фокуса»

2. Выделите **[Вкл.]** при помощи кнопок Δ ∇ и нажмите кнопку **OK**.

Откл.	Съемка без использования этой функции.
Вкл.	Увеличение глубины резкости на снимках.

3. Возвращение на экран настройки «Наложение фокуса».

Настройка функции «Наложение фокуса»

1. Выполните настройку параметров.

- Нажмите Δ ∇ , чтобы выбрать элемент, а затем нажмите кнопку **OK**, чтобы открыть меню настройки.
- После завершения настройки нажмите кнопку **OK**, чтобы вернуться на экран настройки «Наложение фокуса».

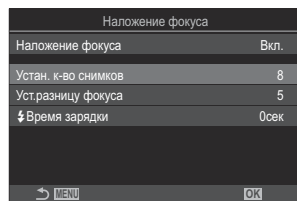

Устан. к-во снимков	Позволяет определить количество получаемых снимков с разным фокусным расстоянием. [3] – [15]
Уст.разницу фокуса	Позволяет выбрать значение, на которое изменяется фокус камеры перед каждым снимком. [1] – [10]
⚡ Время зарядки	Выберите, сколько времени камера будет ожидать зарядки вспышки в интервалах между снимками при использовании вспышки, не предназначенной для использования с камерой. [0сек] / [0.1сек] / [0.2сек] / [0.5сек] / [1сек] / [2сек] / [4сек] / [8сек] / [15сек] / [30сек]

Съемка

1. Чтобы закрыть экран настройки «Наложение фокуса» и вернуться на экран съемки, нажмите кнопку **MENU**.

- На экране появится значок .
- На дисплее будет отображаться рамка, обозначающая окончательную обрезку. Составьте снимок так, чтобы объект находился внутри рамки.



2. Спустите затвор.

- Камера автоматически сделает указанное количество снимков после нажатия кнопки спуска до конца.

ⓘ Если для параметра **[Наложение фокуса]** установлено значение **[Вкл.]**, параметр **[Вспышка]** в **[Беззв. [♥] настройки] (P.207)** имеет значение **[Разрешено]**.

ⓘ Скорость синхронизации вспышки — 1/100 с. Если **[ISO]** имеет значение 16000 или выше, скорость синхронизации вспышки соответствует 1/50 с.



ⓘ Следующие функции нельзя использовать:

- HDR, съемка в супер-HD, мультиэкспозиция, коррекция трапец. искр., брекетинг, интервальная фотосъемка по таймеру,  Скан. Мерцания, коррекция «рыбий глаз», съемка Live ND, съемка Live GND.

👉 Мы рекомендуем использовать пульт дистанционного управления **(P.480)** для снижения уровня размытия из-за дрожания камеры.

В **[Беззв. [♥] настройки] (P.207)** можно настроить продолжительность задержки до спуска затвора после полного нажатия кнопки спуска.

Настройка с помощью кнопки CP

Удерживая нажатой кнопку **CP**, вращайте передний или задний диск и выберите , чтобы включить режим наложения фокуса.  «Использование кнопки **CP** (Вычислит. режимы)» **(P.377)**

Нажмите и удерживайте кнопку **CP**, чтобы выбрать опцию для наложения фокуса.

Нажмите кнопку **CP** еще раз, чтобы отключить режим наложения фокуса.

Съемка в режиме высокого разрешения (высокий динамический диапазон) (HDR)



Камера варьирует экспозицию в течение серии снимков, выбирая в каждом из них диапазон тонов с максимальным уровнем детализации и комбинируя их в одно изображение с широким динамическим диапазоном. Если на снимке представлен высококонтрастный объект, то можно сохранить детали, которые в противном случае были бы потеряны.

Используйте штатив или другие подобные средства для стационарной установки камеры.

Меню

• MENU → 2 → 1. Вычислит. режимы → HDR

Откл.	Функция HDR отключена.	
HDR1	Каждый раз при получении изображения камера делает серию снимков с варьирующейся экспозицией и объединяет их в одно целое. Выберите режим [HDR1] , чтобы снимок выглядел более естественным, или [HDR2] — для более художественного эффекта.	
HDR2	<ul style="list-style-type: none"> • Значение [ISO] фиксируется на уровне ISO 200. • Минимальное значение выдержки — 4 с. Съемка может продолжаться до 15 с. • Режим цвета зафиксирован как [Natural], а цветовое пространство — как [sRGB]. • HDR-обработанные изображения записываются в формате JPEG. Если при фотосъемке выбрано качество изображения [RAW], фотографии записываются в формате RAW+JPEG. 	
3f 2.0EV	Камера меняет экспозицию для каждого снимка из серии. Эти снимки не комбинируются в единое изображение. Однако их можно скомбинировать с применением программного обеспечения HDR на компьютере или других устройствах.	
5f 2.0EV		
7f 2.0EV		
3f 3.0EV		① Количество снимков
5f 3.0EV		② Диапазон экспозиции

- На экране появится надпись «HDR».



1. Спустите затвор.

- При каждом нажатии на кнопку спуска затвора камера сделает заданное количество снимков.
- В режимах **[HDR1]** и **[HDR2]** камера будет автоматически комбинировать снимки в единое изображение.
- Коррекция экспозиции доступна в режимах **P**, **A** и **S**.

- ① Изображение, отображаемое в видоискателе или на экране, отличается от итоговой картинки в формате HDR.
- ① На итоговом изображении могут появиться помехи, если выбрать в режиме **[HDR1]** или **[HDR2]** большее значение выдержки.
- ① Если включен режим **[HDR1]** или **[HDR2]**, параметр **[Раб. затвора]** имеет значение **[♥□]** (Тихая съемка однократ.). Можно установить такие значения: **[♥☺12s]** (Тихая съемка автоспуск 12 сек), **[♥☺2s]** (Тихая съемка автоспуск 2 сек) и **[♥☺C]** (Тихая съемка польз.автоспуск).
- ① Следующие функции нельзя использовать:
 - фотография со вспышкой, брекетинг, наложение фокуса, мультиэкспозиция, интервальная фотосъемка по таймеру, коррекц.трапец.искр., съемка Live ND, коррекция «рыбий глаз», съемка в супер-HD и съемка Live GND

Настройка с помощью кнопки CP

Удерживая нажатой кнопку **CP**, вращайте передний или задний диск и выберите **[HDR1]** или **[HDR2]**, чтобы включить режим HDR.  [«Использование кнопки CP \(Вычислит. режимы\)» \(P.377\)](#)





Нажмите кнопку **CP** еще раз, чтобы отключить режим HDR.

Запись изображений с несколькими экспозициями на одном снимке (Мультиэкспозиция)

 : P A S M B  / S & Q : P A S M

Сделайте два снимка и скомбинируйте его в единое изображение. В качестве альтернативы можно будет сделать один снимок и сочетать его с существующим изображением, сохраненным на карте памяти.

Комбинированное изображение записывается при текущих настройках качества изображения. Для мультиэкспозиции с участием существующего изображения можно использовать только снимки в формате RAW.

 Если вы записываете мультиэкспозицию с применением формата RAW, выбранного для [   :], его затем можно выбрать для последующих мультиэкспозиций с использованием функции [**Наложение**], что позволит вам создавать мультиэкспозиции на базе трех или более фотографий.

Меню

• MENU →  2 → 1. Вычислит. режимы → Мультиэкспозиция

Включение функции «Мультиэкспозиция»

1. С помощью кнопок   выберите [**Мультиэкспозиция**] и нажмите кнопку **OK**.

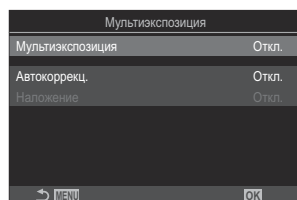

Экран настройки
«Мультиэкспозиция»

2. Выделите **[Вкл.]** при помощи кнопок Δ ∇ и нажмите кнопку **OK**.

Откл.	Съемка без использования этой функции.
Вкл.	Создание мультиэкспозиции по 2 снимкам.

3. Возвращение на экран настройки «Мультиэкспозиция».

Настройка мультиэкспозиции

1. Выполните настройку параметров.

- Нажмите Δ ∇ , чтобы выбрать элемент, а затем нажмите кнопку **OK**, чтобы открыть меню настройки.
- После завершения настройки нажмите кнопку **OK**, чтобы вернуться на экран настройки «Мультиэкспозиция».

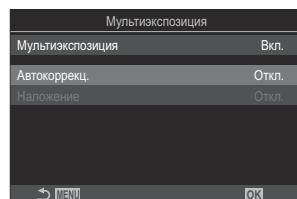

Автокоррекц.	<p>[Откл.]: яркость снимков, участвующих в мультиэкспозиции, не корректируется.</p> <p>[Вкл.]: каждый из снимков участвует в мультиэкспозиции с половинной яркостью.</p>
Наложение	<p>[Откл.]: создание мультиэкспозиции на основании 2 следующих снятых фотографий.</p> <p>[Вкл.]: съемка мультиэкспозиции, которая включает существующие изображения RAW, хранящиеся на карте памяти.</p> <ul style="list-style-type: none">• Опция [Наложение] доступна только тогда, когда в качестве значения опции [Мультиэкспозиция] выбрано [Вкл.].



Съемка

1. Чтобы закрыть экран настройки «Мультиэкспозиция» и вернуться на экран съемки, нажмите кнопку **MENU**.



- Отобразится значок .



2. Спустите затвор.

- Первый снимок будет виден как наложенный на изображение в объективе при подготовке к съемке следующего кадра.
- Значок  станет зеленым.
- Как правило, мультиэкспозиция создается после того, как сделан второй снимок.
- Нажатие на кнопку  позволит вам повторно сделать первый снимок.
- При окончании режима мультиэкспозиции значок  исчезает с экрана.



Настройка с помощью кнопки CP

Удерживая нажатой кнопку **CP**, вращайте передний или задний диск и выберите , чтобы включить режим мультиэкспозиции.  [«Использование кнопки CP \(Вычислит. режимы\)» \(P.377\)](#)

Нажмите и удерживайте кнопку **CP**, чтобы выбрать опцию для мультиэкспозиции. Нажмите кнопку **CP** еще раз, чтобы отключить режим мультиэкспозиции.

Если установлена функция [Наложение]

Если для параметра **[Наложение]** установлено значение **[Вкл.]**, отображается список снимков.



1. Выделите изображение с помощью кнопок    и нажмите кнопку **OK**.
 - Выбрать можно только изображения RAW.

2. Нажмите кнопку **MENU** для выхода из меню.

- Отобразится значок .
- Выполняется наложение выбранного снимка.

3. Спустите затвор.

- Также можно сделать дополнительные снимки, которые будут накладываться на ранее сделанные и выбранные фотоснимки.

- ① Во время работы в режиме мультиэкспозиции камера не переходит в спящий режим.
- ① Снимки, сделанные другими камерами, нельзя использовать для мультиэкспозиции.
- ① Для мультиэкспозиции нельзя использовать снимки RAW, которые сняты в режиме супер-HD.
- ① Снимки RAW, перечисленные на дисплее выбора изображений при выборе значения **[Вкл.]** для опции **[Наложение]**, — это снимки, обработанные с применением настроек, которые действовали в момент съемки фотографии.
- ① Выйдите из режима мультиэкспозиции, прежде чем регулировать настройки съемки. Некоторое настройки нельзя корректировать, если камера находится в режиме мультиэкспозиции.
- ① Выполнение какой-либо из этих операций после получения первого снимка прекращает фотосъемку в режиме мультиэкспозиции:
 - отключение камеры, выбор другого режима съемки, вращение диска //S&Q или подключение любых кабелей. Мультиэкспозиция также отменяется, если аккумулятор разряжен.
- ① На дисплее выбора изображений функции **[Наложение]** показаны JPEG-копии фотографий, снятых в режиме качества изображения RAW+JPEG.
- ① Коллаж в реальном времени (**[Live Comp]**) недоступен в режиме **B**.
- ① Следующие функции нельзя использовать во время фотосъемки с мультиэкспозицией.
 - HDR, брекетинг, наложение фокуса, интервальная фотосъемка по таймеру, коррекция трапециoidalного искажения, съемка Live ND, коррекция искажения типа «рыбий глаз», съемка в супер-HD и съемка Live GND.
- ① Выполнение любого из перечисленных ниже действий приводит к выходу из режима **[Наложение]**. В этом случае если для параметра **[Мультиэкспозиция]** было установлено значение **[Вкл.]**, оно будет переключено на **[Откл.]**.
 - Отключение камеры
 - Редактирование изображений и видеороликов (Редакт. JPEG/Редакт. RAW/Редактировать видео/Наложение)
 - Удаление изображений и видеороликов
 - Форматирование SD карт
 - Извлечение SD карт
 - Установление USB-подключения с использованием опций **[Хранение]** или **[MTP]**.

📷 Снимки в формате RAW, выбранном для [📷🔍], также можно использовать для наложения при воспроизведении. 🖱️ [«Комбинирование изображений \(Наложение\)» \(P.352\)](#)

Цифровой Зум (📷 Цифровой телеконв./👤 Цифровой телеконв.)

📷: PASM B 👤/S&Q: PASM

Эта опция позволяет вырезать в центре кадра участок тех же размеров, что и параметр размера, выбранный для качества изображения, и увеличивает вырезанную область так, чтобы заполнить весь экран. Это позволяет при увеличении выходить за пределы возможностей фокусного расстояния объектива — хорошая возможность в случае, если вы не можете сменить объектив или если вам сложно подобраться ближе к объекту съемки.

Меню

- MENU → 📷₂ → 2. Другие функции съемки → 📷 Цифровой телеконв.
- MENU → 👤 → 1. Основ. настройки/Качество изобр. → 👤 Цифровой телеконв.

Откл. Съемка без использования этой функции.

Вкл. Изображения записываются в увеличенном размере (Фотоснимки: 2x, Видео: 1.4x).

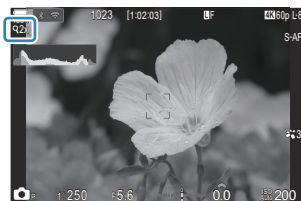

- Если выбрано значение **[Вкл.]**, отображается пиктограмма, а если включен режим визирования по экрану, изображение увеличивается.
- Размер мишеней Аф (P.112) увеличивается, а их количество уменьшается.



- Изображения в формате JPEG записываются в соответствии с указанным коэффициентом масштабирования. В случае изображений RAW в кадре указывается вырезаемый участок масштабирования. Кадр с вырезанным участком масштабирования отображается на изображении во время воспроизведения.

- ① В режиме 📷 нельзя использовать следующие функции: мультиэкспозиция, коррекц.трапец.искр. и коррекция «рыбий глаз».
- ① В режиме S&Q эту функцию нельзя использовать, если для частоты кадров сенсора установлено значение **[100fps]** или выше.
- ① Данную функцию нельзя использовать при осуществлении вывода сигналов HDMI в режиме **[RAW]** (P.313).

⚠ Увеличение невозможно, если функция [ **Цифровой телеконв.**] имеет значение [**Вкл.**].

 «Предварительный просмотр объекта съемки ()» (P.57), «Автофокус на рамке увеличения/автофокус с увеличением (Super Spot AF)» (P.117), «Помощь при ручной фокусировке (Рф Помощник)» (P.152)

Автоматическая съемка с фиксированным интервалом (Интервальная съемка)

📷: PASM B 📹/S&Q: PASM

Камеру можно настроить таким образом, чтобы кадры делались с заданной задержкой по времени. Снятые кадры можно также записать в виде видеоролика.

Меню

• MENU →  → 2. Другие функции съемки → Интервальная съемка

Включение функции «Интервальная съемка»

1. С помощью кнопок Δ ∇ выберите [Интервальная съемка] и нажмите кнопку **OK**.

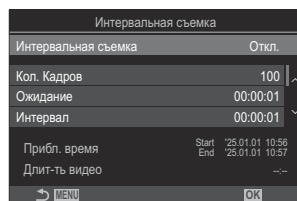

Экран настройки
«Интервальная съемка»

2. Выделите [Вкл.] при помощи кнопок Δ ∇ и нажмите кнопку **OK**.

Откл.	Съемка без использования этой функции.
Вкл.	Съемка осуществляется через заданные интервалы.

3. Возвращение на экран настройки «Интервальная съемка».

Настройка функции «Интервальная съемка»

1. Выполните настройку параметров.

- Нажмите Δ ∇ , чтобы выбрать элемент, а затем нажмите кнопку **OK**, чтобы открыть меню настройки.
- После завершения настройки нажмите кнопку **OK**, чтобы вернуться на экран настройки «Интервальная съемка».

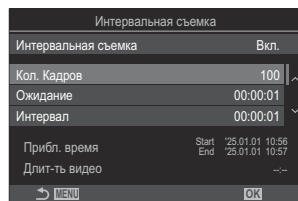

Кол. Кадров	Выберите количество кадров. [002] – [9999]
Ожидание	Укажите, сколько времени камера будет выжидать до начала интервальной фотосъемки и до съемки первого кадра. [00:00:00] – [24:00:00]
Интервал	Выберите, сколько времени камера будет выжидать между отдельными снимками с того момента, как начнется фотосъемка. [00:00:01] – [24:00:00]
Режим интервала	Выбор приоритета: интервал или количество кадров. [Приорит. врем.]/[Приор. кадров] Если выбрано [Приорит. врем.] , съемка предыдущего снимка может продолжаться, даже если подошло время съемки следующего кадра. Если для [Интервал] установлено небольшое значение или используется долгая экспозиция, количество записанных кадров может быть меньше значения, указанного для параметра [Кол. Кадров] .
Сглажив. экспозиции	Позволяет установить сглаживание экспозиции для всех кадров. В режиме «Видео из снимков» изменение экспозиции будет плавным. [Откл.]/[Вкл.]

<p>Видео из снимков</p>	<p>Выберите, необходимо ли записать видео из снимков.</p> <p>[Откл.]: камера сохраняет отдельные снимки, но не использует их для создания видео из снимков.</p> <p>[Вкл.]: камера записывает индивидуальные снимки и использует их для создания видео из снимков.</p>
<p>Параметры видео</p>	<p>Выберите размер кадра ([Разрешение видео]) и частоту смены кадров ([Частота Кадров]) для видеороликов, создаваемых с помощью опции [Видео из снимков].</p> <p>Опции, доступные для [Разрешение видео]: [4K]/[FullHD]</p> <p>Выберите одно из следующих значений для параметра [Частота Кадров]: [30fps]/[15fps]/[10fps]/[5fps]</p>

❗ Значения параметров **[Ожидание]**, **[Интервал]** и **[Прибл. время]** могут изменяться в зависимости от настроек камеры. Используйте эту информацию исключительно как рекомендации.

Съемка



1. Чтобы закрыть экран настройки «Интервальная съемка» и вернуться на экран съемки, нажмите кнопку **MENU**.

- Значок  и заданное количество кадров отображаются на экране съемки.



2. Спустите затвор.

- Съемка заданного количества кадров осуществляется автоматически.

- Значок  станет зеленым и на экране появится информация о количестве оставшихся кадров.
 - Замедленную съемку отменяет любое из следующих действий:
задействование диска выбора режимов, нажатие кнопок **MENU**,  или разблокировки объектива или подключение к компьютеру с помощью USB-кабеля.
 - Интервальная фотосъемка по таймеру прекращается после выключения камеры.
- ⓘ Кадры снимаются, даже если изображения не фокусируются в режиме автофокуса. Если вы хотите зафиксировать положение фокуса, снимайте в режиме ручной фокусировки.
- ⓘ **[Обзор снимков]** (P.58) имеет фиксированное значение 0,5 секунд.
- ⓘ Если время задержки перед началом съемки или интервал между снимками установлен равным или больше 1 минуты 31 секунды, экран будет отключаться и камера будет переходить в режим сна при отсутствии каких-либо действий в течение 1 минуты. Экран включается автоматически за 10 секунд до начала съемки следующего интервала. Его можно активировать снова, нажав кнопку спуска в любое время.
- ⓘ Камера автоматически выбирает значение **[S-AF]** для режима Аф (P.105) вместо **[C-AF]** и значения **[C-AF+TR]** и **[S-AF MF]** вместо **[C-AF MF]** и **[C-AF+TR MF]**.
- ⓘ Если для режима автофокуса выбрано значение **[AF]** (P.105), наведите фокус для начала съемки, а затем заблокируйте его и начните запись.
- ⓘ Во время замедленной съемки сенсорное управление недоступно.
- ⓘ Замедленную съемку нельзя комбинировать с HDR, брекетингом, наложением фокуса, мультиэкспозицией, съемкой Live ND или съемкой Live GND.
- ⓘ Если время зарядки вспышки превышает длительность интервала между снимками, вспышка работать не будет.
- ⓘ Если для **[Кол. Кадров]** установлено значение 1000 или больше, параметр **[Видео из снимков]** имеет значение **[Откл.]**.
- ⓘ Если для **[Съемка в супер-ND]** установлено значение **[Вкл.]** (тренога), для **[Видео из снимков]** устанавливается значение **[Откл.]**.
- ⓘ Если какой-либо из снимков (или несколько) не будет записан правильно, получить видео из снимков будет невозможно.
- ⓘ Если на карте памяти недостаточно места, видео из снимков записано не будет.
- ⓘ В случае недостаточного заряда аккумулятора съемка может завершаться преждевременно. Используйте достаточно заряженную батарею или подключите к камере на время съемки USB-адаптер переменного тока или портативный аккумулятор, соответствующий стандарту USB-PD.

Коррекция трапецеидального искривления и регулировка перспективы (Корр. трапец.искр.)

 : P A S M B  / S & Q : P A S M

Трапецеидальное искривление из-за влияния фокусного расстояния объектива и близости к объекту съемки можно скорректировать или наоборот, усилить, чтобы подчеркнуть эффекты перспективы. Коррекцию трапецеидального искривления можно предварительно просмотреть на мониторе во время съемки. Скорректированное изображение создается на основе немного обрезанного исходного изображения, что слегка повышает эффективный коэффициент масштабирования.

Меню

- MENU →  → 2. Другие функции съемки → Корр. трапец.искр.





Откл. Коррекция трапецеидального искривления не применяется.

Вкл. Коррекция трапецеидального искривления применяется.







- Если установлено значение **[Вкл.]**, на экране отображается значок «Коррекция трапецеидального искривления» и ползунки.



1. Выполните кадрирование снимка и отрегулируйте коррекцию трапецеидального искривления, просматривая объект съемки на дисплее.

- Вращайте передний диск для корректировки искажений по горизонтали, а задний - для корректировки искажений по вертикали.
- Используйте кнопки    для выбора расположения рамки обрезки. Направление перемещения рамки отображается значком .
- Чтобы отменить изменения, нажмите и удерживайте кнопку **OK**.

2. Для настройки значений диафрагмы, выдержки и других настроек фотосъемки нажмите кнопку **INFO**.
- Камера вернется к стандартному дисплею съемки.
 - Значок  означает, что коррекция трапецеидального искривления включена. Значок отображается зеленым, если настройки коррекции трапецеидального искривления были изменены.
 - Чтобы вернуться к дисплею коррекции трапецеидального искривления, показанному на шаге 1, нажмите на кнопку **INFO** еще раз.
3. Спустите затвор.

- ① В зависимости от степени коррекции снимки могут выглядеть «зернистыми». Степень коррекции также определяет, какая часть изображения будет увеличена при обрезке, а также то, может ли перемещаться зона обрезки.
- ① В зависимости от степени коррекции может оказаться, что зону обрезки невозможно переместить.
- ① В зависимости от степени проделанной коррекции выбранная мишень автофокуса может оказаться вне дисплея. Если мишень автофокуса выходит за рамки кадра, ее направление будет показано значком , ,  или  на дисплее.
- ① Если при фотосъемке выбрано качество изображения **[RAW]**, фотографии записываются в формате RAW+JPEG.
- ① Следующие функции нельзя использовать:
 - съемка коллажа в режиме реального времени, серийная фотография, брекетинг, наложение фокуса, HDR, мультиэкспозиция, съемка Live ND, корр. "рыбий глаз", цифровой телеконвертер, запись видеоролика, режимы автофокусировки **[C-AF]**, **[C-AFMF]**, **[C-AF+TR]** и **[C-AF+TRMF]**, арт-фильтры, съемка с пользовательским автоспуском, съемка в супер-HD, съемка Live GND и определение объекта.
- ① Конвертеры объективов могут не привести к желаемому результату.
- ① Обязательно предусмотрите данные параметра  **Стабилизация** для тех объективов, которые не являются частью семейства стандартов Four Thirds или Micro Four Thirds (P.213). Когда это применимо, коррекция трапецеидального искривления выполняется с использованием фокусного расстояния, предусмотренного в параметрах опции  **Стабилизация** (P.213) или **[Настройка объектива]** (P.425).

Коррекция искажения типа «рыбий глаз» (Корр. "рыбий глаз")

: PASM B /S&Q: PASM

Корректировка искажения, вызванного объективами «рыбий глаз», для придания снимкам вида широкоугольных фотографий. Можно выбрать один из трех уровней коррекции. Одновременно можно выбрать возможность коррекции искажений на снимках, сделанных под водой.

- Эта опция доступна только с совместимыми объективами типа «рыбий глаз». По состоянию на январь 2025 года эту функцию можно использовать с объективом M.ZUIKO DIGITAL ED 8mm F1.8 Fisheye PRO.

Меню

- MENU →  → 2. Другие функции съемки → Корр. "рыбий глаз"

Включение функции «Корр. "рыбий глаз"»

1. С помощью кнопок Δ ∇ выберите [Корр. "рыбий глаз"] и нажмите кнопку **OK**.

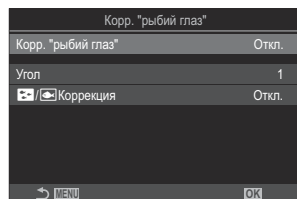

Экран настройки «Корр.
"рыбий глаз"»

2. Выделите [**Вкл.**] при помощи кнопок Δ ∇ и нажмите кнопку **OK**.

Откл.	Съемка без использования этой функции.
Вкл.	Во время съемки применяется функция коррекции искажения «рыбий глаз».



3. Возвращение на экран настройки «Корр. "рыбий глаз"».

Настройка функции «Корр. "рыбий глаз"»

1. Выполните настройку параметров.

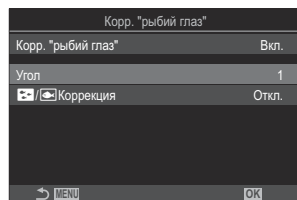
- Нажмите Δ ∇ , чтобы выбрать элемент, а затем нажмите кнопку **OK**, чтобы открыть меню настройки.
- После завершения настройки нажмите кнопку **OK**, чтобы вернуться на экран настройки «Корр. "рыбий глаз"».



Угол	При коррекции искажения «рыбий глаз» фотография обрезается так, чтобы не было видно затемненных областей. Можно выбрать один из трех вариантов обрезки. [1] / [2] / [3]
 /  Коррекция	Выбор того, исправлять ли искажения на снимках, сделанных под водой, в дополнение к коррекции, выполненной с применением функции [Угол]. [Откл.]/[Вкл.]

Съемка

1. Чтобы закрыть экран настройки «Корр. "рыбий глаз"» и вернуться на экран съемки, нажмите кнопку **MENU**.

- При включенной коррекции искажения «рыбий глаз» вместе с выбранным вариантом обрезки отображается значок .



2. Спустите затвор.

- ⚠ Если при фотосъемке выбрано качество изображения **[RAW]**, фотографии записываются в формате RAW+JPEG. Коррекция искажения «рыбий глаз» не применяется к изображениям в формате RAW.
- ⚠ На дисплее компенсации искривления «рыбий глаз» не выполняется коррекция контуров при фокусировке.
- ⚠ Выбор мишени автофокуса ограничивается режимами мишени [•]Single и [#]Small.
- ⚠ Следующие функции нельзя использовать:
 - съемка коллажа в режиме реального времени, серийная фотография, брекетинг, наложение фокуса, HDR, мультиэкспозиция, съемка Live ND, коррекц.трапец.искр., цифровой телеконвертер, запись видеоролика, режимы автофокусировки **[C-AF]**, **[C-AFMF]**, **[C-AF+TR]** и **[C-AF+TRMF]**, арт-фильтры, съемка с пользовательским автоспуском, съемка в супер-HD, съемка Live GND и определение объекта.

Настройка BULB/TIME/COMP (Настройки BULB/TIME/COMP)



Настройка параметров, связанных со съемкой в режимах с ручной выдержкой / с автоспуском / комбинированной съемки.

Меню

- MENU → → 2. Другие функции съемки → Настройки BULB/TIME/COMP

1. Выполните настройку параметров.

- Нажмите Δ ∇ , чтобы выбрать элемент, а затем нажмите кнопку **OK**, чтобы открыть меню настройки.

Настройки BULB/TIME/COMP		My
Автофок. BULB/TIME		Вкл.
Таймер BULB/TIME		8min
Таймер Live Composite		3часа
Монитор BULB/TIME		-7
Live BULB		Откл.
Live TIME		0.5сек
Настройки комб.съемки		1/2сек
→ MENU		OK

Автофок. BULB/TIME	<p>Позволяет использовать ручную фокусировку в режиме B (ручная выдержка). Во время съемки можно использовать такие приемы, как расфокусирование в ходе экспозиции или фокусирование в конце процесса экспозиции.</p> <p>[Откл.]: отключение функции ручной фокусировки во время экспозиции.</p> <p>[Вкл.]: включение функции ручной фокусировки во время экспозиции.</p>
Таймер BULB/TIME	<p>Укажите максимальную продолжительность съемки с ручной выдержкой / с автоспуском.</p> <p>[30min] / [25min] / [20min] / [15min] / [8min] / [4min] / [2min] / [1min]</p>
Таймер Live Composite	<p>Укажите максимальную продолжительность съемки в режиме коллаж в реальном времени.</p> <p>[6часов] / [5час] / [4часа] / [3часа] / [2час] / [1час] / [30min] / [25min] / [20min] / [15min] / [8min] / [4min]</p>

Монитор BULB/TIME	Укажите яркость экрана для режима B (ручная выдержка). [-7] – [±0] – [+7]
Live BULB	Выбор интервала отображения в режиме съемки с ручной выдержкой. Количество временных отрезков обновления ограничено. Выберите [Откл.] , чтобы отключить дисплей. [60сек] / [30сек] / [15сек] / [8сек] / [4сек] / [2сек] / [1сек] / [0.5сек] / [Откл.]
Live TIME	Выбор интервала отображения в режиме съемки с автоспуском. Количество временных отрезков обновления ограничено. Выберите [Откл.] , чтобы отключить дисплей. [60сек] / [30сек] / [15сек] / [8сек] / [4сек] / [2сек] / [1сек] / [0.5сек] / [Откл.]
Настройки комб.съемки	Задание длительности экспозиции, которая принимается за эталонное значение при выполнении комбинированного фотоснимка. [60сек] / [50сек] / [40сек] / [30сек] / [25сек] / [20сек] / [15сек] / [13сек] / [10сек] / [8сек] / [6сек] / [5сек] / [4сек] / [3.2сек] / [2.5сек] / [2сек] / [1.6сек] / [1.3сек] / [1сек] / [1/1.3сек] / [1/1.6сек] / [1/2сек]

Запись серии снимков с разной экспозицией (AE BKT)



Позволяет менять экспозицию для каждого снимка из серии. Пользователь выбирает шаг изменения и количество снимков. Камера делает серию снимков с разными значениями экспозиции. Камера начинает съемку после нажатия кнопки спуска до конца и заканчивает ее, когда сделает указанное количество снимков.

Меню

• MENU → → 3. Брекетинг → AE BKT

Откл.	Съемка без использования этой функции.
3f 0.3EV	3 снимка с брекетингом 0,3 EV.
3f 0.5EV	3 снимка с брекетингом 0,5 EV.
3f 0.7EV	3 снимка с брекетингом 0,7 EV.
3f 1.0EV	3 снимка с брекетингом 1,0 EV.
5f 0.3EV	5 снимков с брекетингом 0,3 EV.
5f 0.5EV	5 снимков с брекетингом 0,5 EV.
5f 0.7EV	5 снимков с брекетингом 0,7 EV.
5f 1.0EV	5 снимков с брекетингом 1,0 EV.
7f 0.3EV	7 снимков с брекетингом 0,3 EV.
7f 0.5EV	7 снимков с брекетингом 0,5 EV.
7f 0.7EV	7 снимков с брекетингом 0,7 EV.

Значок «BKT» отображается зеленым до тех пор, пока не сделаны все снимки из последовательности брекетинга. Для первого снимка используются текущие параметры экспозиции, затем следуют снимки с меньшей экспозицией, а после них — с большей.

Возможность изменения тех или иных настроек зависит от режима съемки.

P (программная АЕ)	И диафрагма, и выдержка
A (Автоматическая экспозиция с приорит. диафр-мы)	Выдержка
S (Автоматическая экспозиция с приорит. выдержки)	Диафрагма
M (ручная)	<ul style="list-style-type: none">• Выдержка (если [ISO] имеет значение, отличное от [Auto])• Чувствительность ISO (если [ISO] имеет значение [Auto])

- Если функция коррекции экспозиции включена до начала съемки, камера будет изменять значение экспозиции с учетом заданного значения.
 - Если изменить опцию, выбранную для параметра **[Шар EV] (P.163)**, изменятся опции, доступные для настройки брекетинга.
- ⓘ Эту настройку нельзя сочетать с брекетингом по вспышке (P.300) или брекетингом фокусировки (P.304).

Запись изображений с разным балансом белого (WB BKT)

 : **PASMB**  / S&Q : **PASM**

Камера изменяет баланс белого для записи серии снимков. Пользователь выбирает цветовые оси и объем брекетинга.

Для съемки всей серии достаточно нажать кнопку спуска один раз. Камера делает один снимок после нажатия кнопки спуска до конца и автоматически обрабатывает его для записи снимков.

Меню

• MENU →  → 3. Брекетинг → WB BKT

A-B	Выберите объем брекетинга для оси A-B (красный–синий). [Откл.]/[2Шаг 3f]/[4Шаг 3f]/[6Шаг 3f]
G-M	Выберите объем брекетинга для оси G-M (зеленый–фиолетовый). [Откл.]/[2Шаг 3f]/[4Шаг 3f]/[6Шаг 3f]

Для каждой цветовой оси создается три снимка.

Первая копия записывается с текущими настройками баланса белого, для записи второй используется отрицательное значение коррекции, а для записи третьей — положительное.

Если функция точной настройки баланса белого включена до начала съемки, камера изменяет баланс белого с учетом заданного значения.

 Эту настройку нельзя сочетать с арт-брекетингом (P.302) или брекетингом фокусировки (P.304).

Запись снимков с разным уровнем вспышки (FL BKT)



Камера делает серию снимков с разным уровнем вспышки (мощностью). Пользователь устанавливает значение изменения. Камера делает каждый снимок с разным уровнем вспышки при каждом полном нажатии кнопки спуска. Брекетинг прекращается по достижении нужного количества снимков. В режимах серийной съемки камера делает снимки, когда кнопка спуска нажата до конца, и заканчивает съемку, когда получено нужное количество снимков.

Меню

• MENU → → 3. Брекетинг → FL BKT

Откл.	Съемка без использования этой функции.
3f 0.3EV	3 снимка с брекетингом 0,3 EV.
3f 0.5EV	3 снимка с брекетингом 0,5 EV.
3f 0.7EV	3 снимка с брекетингом 0,7 EV.
3f 1.0EV	3 снимка с брекетингом 1,0 EV.

Значок «BKT» отображается зеленым до тех пор, пока не сделаны все снимки из последовательности брекетинга. Для первого снимка используются текущие настройки вспышки, для следующих снимков используется сначала меньшая мощность вспышки, а затем увеличенная.

Если функция коррекции вспышки включена до начала съемки, камера изменяет мощность вспышки с учетом заданного значения.

- ⚙ Если изменить значение параметра **[Шар EV] (P.163)**, также изменится объем брекетинга по вспышке.
- ⓘ Данную настройку нельзя комбинировать с функцией автоматического брекетинга экспозиции **(P.297)** и брекетинга фокусировки **(P.304)**.

Запись снимков с разной чувствительностью ISO (ISO BKT)

 : **PASMB**  /S&Q: **PASM**

Камера изменяет чувствительность ISO для записи серии снимков. Пользователь выбирает шаг изменения и количество снимков. Для съемки всей серии достаточно нажать кнопку спуска один раз. Камера делает один снимок, когда кнопка спуска нажата до конца, и автоматически обрабатывает его для записи нужного количества снимков.

Меню

• MENU →  → 3. Брекетинг → ISO BKT

Откл.	Съемка без использования этой функции.
3f 0.3EV	3 снимка с брекетингом 0,3 EV.
3f 0.7EV	3 снимка с брекетингом 0,7 EV.
3f 1.0EV	3 снимка с брекетингом 1,0 EV.

Первая копия записывается с текущими настройками чувствительности ISO, для записи второй копии используется уменьшенное значение, а для записи третьей — увеличенное.

Если для изменения экспозиции изменяются заданные значения выдержки и диафрагмы, камера изменяет чувствительность ISO с учетом текущего значения экспозиции.

- ① Максимальное значение чувствительности, установленное для [ ISO-A Верх./По умол.], не применяется.
- ① В беззвучном режиме съемки для скорости синхронизации вспышки устанавливается значение 1/50 с.
- ① Если изменить опцию, выбранную для параметра [**Шар ISO**] (P.176), опции, доступные для настройки брекетинга, не изменятся.
- ① Эту настройку нельзя сочетать с арт-брекетингом (P.302) или брекетингом фокусировки (P.304).

Запись копий одного снимка с применением разных арт-фильтров (ART BKT)

: PASM B /S&Q: PASM

Позволяет создавать несколько версий каждого изображения с применением разных арт-фильтров.

Включение функции «Арт-брекетинг»

Меню

• MENU →  → 3. Брекетинг → ART BKT

1. Выделите **[ART BKT]** при помощи кнопок Δ ∇ и нажмите кнопку **OK**.

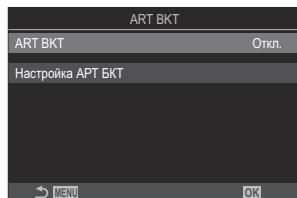

Экран настройки ART BKT

2. Выделите **[Вкл.]** при помощи кнопок Δ ∇ и нажмите кнопку **OK**.

Откл.	Съемка без использования этой функции.
Вкл.	Съемка с применением нескольких арт-фильтров.

3. Возвращение на экран настройки ART BKT.

Настройка арт-бркетинга

1. На экране настройки ART BKT выберите [**Настройка ART БКТ**] и нажмите кнопку **OK**.

2. Выберите арт-фильтр, который будет применяться, и установите рядом с ним «галочку» (✓).

- Выберите нужную опцию с помощью кнопок Δ ∇ и нажмите кнопку **OK**, чтобы установить «галочку» (✓) рядом с ней.

Чтобы снять «галочку», нажмите кнопку **OK** еще раз.

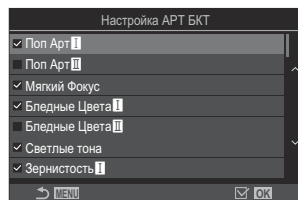

Настройка ART БКТ

Выберите нужные арт-фильтры. Также можно выбрать такие режимы цвета, как [**Vivid**], [**Natural**] и [**Пригл.**].

- ⚠ Если применяется большое количество арт-фильтров, запись полученных снимков может занять много времени.
- ⚠ Данную настройку нельзя комбинировать с другими функциями бркетинга, кроме AE BKT (P.297) и FL BKT (P.300).

Съемка

1. Чтобы закрыть экран настройки ART BKT и вернуться на экран съемки, нажмите кнопку **MENU**.

2. Камера делает один снимок после нажатия кнопки спуска до конца и автоматически создает несколько копий снимка, применяя разные арт-фильтры.

Запись снимков с разным положением фокуса (Focus BKT)



Камера изменяет фокус для записи серии снимков. Пользователь выбирает шаг изменения и количество снимков. Для съемки всей серии достаточно нажать кнопку спуска один раз. При каждом нажатии кнопки спуска до конца камера делает серию из заданного количества фотографий с разным фокусным расстоянием для каждого снимка. Съемка осуществляется в беззвучном режиме с помощью электронного затвора.

ⓘ Брекетинг фокусировки доступен только при использовании объективов стандарта Micro Four Thirds с автофокусом.

Включение брекетинга фокусировки

Меню

• MENU → α_2 → 3. Брекетинг → Focus BKT

1. Выделите **[Focus BKT]** при помощи кнопок Δ ∇ и нажмите кнопку **OK**.

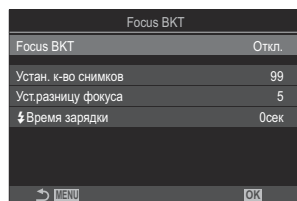

Экран настройки Focus BKT

2. Выделите **[Вкл.]** при помощи кнопок Δ ∇ и нажмите кнопку **OK**.

Откл.	Съемка без использования этой функции.
Вкл.	Съемка с разным фокусным расстоянием.

3. Возвращение на экран настройки Focus BKT.

Настройка брекетинга фокусировки

1. Выполните настройку параметров.

- Нажмите $\Delta \nabla$, чтобы выбрать элемент, а затем нажмите кнопку **OK**, чтобы открыть меню настройки.
- После завершения настройки нажмите кнопку **OK**, чтобы вернуться на экран настройки «БКТ фокуса».

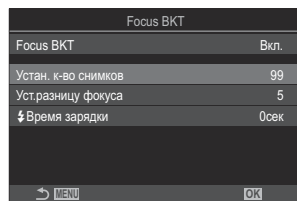



Устан. к-во снимков	Позволяет определить количество получаемых снимков с разным фокусным расстоянием. [003] – [999]
Уст.разницу фокуса	Позволяет выбрать значение, на которое изменяется фокус камеры перед каждым снимком. [1] – [10]
⚡Время зарядки	Выберите, сколько времени камера будет ожидать зарядки вспышки в интервалах между снимками при использовании вспышки, не предназначенной для использования с камерой. [0сек], [0.1сек] / [0.2сек] / [0.5сек] / [1сек] / [2сек] / [4сек] / [8сек] / [15сек] / [30сек]

Съемка

1. Чтобы закрыть экран настройки Focus BKT и вернуться на экран съемки, нажмите кнопку **MENU**.
 2. Нажмите кнопку спуска затвора до конца, чтобы выполнить съемку.
 - Съемка продолжится до тех пор, пока не будет достигнуто заданное количество снимков.
 - Чтобы прервать брекетинг, необходимо снова полностью нажать кнопку спуска затвора.
 - Перед каждым снимком камера изменяет фокусное расстояние на значение, указанное для параметра «Уст.разницу фокуса». Съемка заканчивается, когда фокусное расстояние достигает бесконечности.
- ⓘ Съемка прекращается, если пользователь изменяет масштаб или фокусное расстояние после нажатия кнопки спуска до конца и запуска брекетинга.
- ⓘ Если для параметра **[Focus BKT]** установлено значение **[Вкл.]**, параметр **[Вспышка]** в **[Беззв. ♥] настройки** (P.207) имеет значение **[Разрешено]**.
- ⓘ Брекетинг фокусировки нельзя сочетать с какими бы то ни было другими видами брекетинга.
- ⓘ Скорость синхронизации вспышки — 1/100 с. Если **[ISO]** имеет значение 16000 или выше, скорость синхронизации вспышки соответствует 1/50 с.

Функции доступные только в режиме видеоролика

Выбор элементов для отдельной настройки для фото- и видеосъемки ( /  Отдельные настройки)

 : P A S M B  / S & Q : P A S M

Выбор параметров съемки для отдельной настройки для режима фотосъемки и режима видеосъемки.

Меню

• MENU →  → 1. Основ. настройки/Качество изобр. →  /  Отдельные настройки

1. Выберите параметр съемки для отдельной настройки и установите рядом с ним «галочку» (✓).

- Выберите нужную опцию с помощью кнопок Δ ∇ и нажмите кнопку **OK**, чтобы установить «галочку» (✓) рядом с ней.

Чтобы снять «галочку», нажмите кнопку **OK** еще раз.

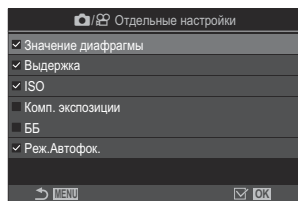

Отдельные настройки

Диафрагма	
Выдержка	
ISO	Если установлена «галочка» (✓), можно задать отдельные настройки для фото- и видеосъемки.
Комп. экспозиции	Если убрать «галочку» (✓), настройки для режимов фото- и видеосъемки будут одинаковыми.
ББ	
Реж.Автофок.	

☞ Если параметр съемки задан в режиме видеозаписи и «галочка» (✓) снята, для настроек будут установлены значения из режима фотосъемки. Если «галочку» снова установить, будут возвращены настройки, ранее заданные для режима видеозаписи.



Опции записи звука (Настройки записи звука)

 : P A S M B  / S & Q : P A S M

Отрегулируйте настройки записи звука в ходе видеосъемки. В этой части меню также можно получить доступ к настройкам, которые используются при подключении внешнего микрофона или записывающего устройства.



Меню

• MENU →  → 5. Запись звука/Подключение → Настройки записи звука

Громкость записи	<p>Отрегулируйте чувствительность микрофона. Выберите отдельные значения для встроенного стерео-микрофона и внешних микрофонов.</p> <p>[Встроенный ]: отрегулируйте чувствительность встроенного в камеру стерео-микрофона. [-10] – [0] – [+10]</p> <p>[MIC ]: отрегулируйте чувствительность внешних микрофонов, подсоединенных к разъему для микрофона. [-10] – [0] – [+10]</p>
 Огранич.громкости	<p>Камера ограничивает громкость записываемых с помощью микрофона звуков. Используйте это опцию для того, чтобы автоматически уменьшить уровень звука, если он превышает определенную громкость.</p> <p>[Откл.]: отсутствует ограничение громкости записываемых с помощью микрофона звуков.</p> <p>[Вкл.]: применяется ограничение для громкости записываемых с помощью микрофона звуков.</p>
Уменьш. шума ветра	<p>Уменьшает шум ветра во время аудиозаписи.</p> <p>[Откл.]: камера не уменьшает шум ветра во время аудиозаписи.</p> <p>[Слабо] / [Стандарт] / [Сильно]: выбор уровня уменьшения шума ветра.</p>

<p>Частота записи</p>	<p>Выберите формат аудиозаписи.</p> <p>[96kHz/24bit]: аудио высокого качества.</p> <p>[48kHz/16bit]: аудио стандартного качества.</p>
<p>Питание разъема</p>	<p>В большинстве случаев менять эту настройку не нужно. Если для внешнего микрофона не требуется питание через разъем, а подача питания провоцирует запись шумов, установите для этой настройки значение [Откл.].</p> <p>[Откл.]: подача питания с камеры на внешний микрофон не осуществляется.</p> <p>[Вкл.]: подача питания с камеры на внешний микрофон осуществляется.</p>
<p>Громк. записи кам.</p>	<p>Этот параметр доступен только если подключен внешний микрофон. Если выбрано значение [Неактивен], настройки записи звука камеры ([Громкость записи], [Огранич.громкости], [Уменьш. шума ветра]) будут отключены.</p> <p>[Активен]: настройки записи звука камеры включены.</p> <p>[Неактивен]: настройки записи звука камеры отключены. Входящий звуковой сигнал с внешнего микрофона записывается в исходном формате.</p>

⚠ Запись звука не выполняется:

- если диск /SD/S&Q находится в положении S&Q или если для режима цвета выбрано ART 7 /ART 7  (диорама).

⚠ Воспроизведение звука возможно только на устройствах, которые поддерживают опции, выбранные для параметра **[Частота записи]**.

🔊 В видеоролике могут быть записаны звуки, сопровождающие работу камеры.

Во избежание этого рабочие звуки камеры можно уменьшить, задав параметру

[Реж.Автофок.] (P.105) значение **[S-AF]**, **[MF]** или **[Pre MF]**, или же стараться минимально пользоваться кнопками камеры при записи ролика.

Настройка громкости наушников (Громкость наушников)

: P A S M B /S&Q: P A S M

Меню

• MENU →  → 5. Запись звука/Подключение → Громкость наушников

Громкость наушников

Настройте громкость аудиосигнала, поступающего в наушники.

Тайм-коды (Настройки тайм-кода)



Ред. настройки тайм-кода. Тайм-коды используются для синхронизации изображения и звука во время редактирования и т. п. Выберите один из следующих параметров.

Меню

• MENU → → 5. Запись звука/Подключение → Настройки тайм-кода

Режим тайм-кода	<p>Выбор опции записи с использованием тайм-кода. Рекомендуется использовать тайм-коды, когда требуется строгое соблюдение времени.</p> <p>[DF]: тайм-коды с DF. Настройка тайм-кода для коррекции отклонений от времени записи.</p> <p>[NDF]: тайм-коды без DF. Настройка тайм-кода для коррекции отклонений от времени записи не применяется.</p>
Прямой счет	<p>Настройка увеличения счета времени.</p> <p>[Таймер видео]: счет увеличивается только во время записи.</p> <p>[Своб. таймер]: счет увеличивается непрерывно, в том числе когда запись не осуществляется или камера отключена.</p>
Стартовое время	<p>В опции задайте время начала отсчета тайм-кода.</p> <p>[Сброс]: сброс тайм-кода до значения 00:00:00</p> <p>[Ручной ввод]: ручной ввод тайм-кода.</p> <p>[Текущее время]: использование текущего времени в качестве тайм-кода для текущего кадра 00.</p>

- ⓘ Если для параметра **[Стартовое время]** установлено значение **[Текущее время]**, убедитесь, что камера правильно показывает текущее время. «[Настройка часов камеры \(Настройки ⌚\)» \(P.446\)](#)
- ⓘ В режиме **S&Q** тайм-коды не записываются, если для частоты кадров сенсора установлено значение **[100fps]** или выше.

HDMI-выход (📺 HDMI-выход)

📷: PASM B 📺/S&Q: PASM

Настройка выхода для HDMI-устройств. Доступны опции для управления с камеры записывающими устройствами HDMI или добавления тайм-кодов для использования во время редактирования видео.







Меню

• MENU ➔ 📺 ➔ 5. Запись звука/Подключение ➔ 📺 HDMI-выход

Режим вывода	<p>[Монитор]: устройство HDMI используется в качестве внешнего монитора. Камера выводит на экран и изображение, и индикаторы. Параметры вывода можно настроить с помощью опции [Настройка HDMI] (P435).</p> <p>[Запись]: Если в режимах 📺/S&Q осуществляется съемка Live View, устройство HDMI функционирует как внешнее устройство записи. На устройство передается только изображение. Размер кадра и параметры звука настраиваются с помощью элементов управления камеры.</p> <p>[RAW]: Если в режиме 📺 осуществляется съемка Live View, изображения выводятся на устройство HDMI в формате RAW. Изображения не записываются на установленную в камере карту памяти. Размер кадра и параметры звука настраиваются с помощью элементов управления камеры.</p>
Сеанс Записи	<p>Камера и внешнее устройство начинают и останавливают запись одновременно. Эта опция доступна только с совместимыми устройствами.</p> <p>[Откл.]: функция не используется.</p> <p>[Вкл.]: осуществляется управление внешним устройством.</p>
Тайм-код	<p>Передача тайм-кодов внешнему устройству. Тайм-коды можно настроить с помощью параметра [Настройки тайм-кода] (P312).</p> <p>[Откл.]: передача тайм-кодов внешнему устройству не осуществляется.</p> <p>[Вкл.]: передача тайм-кодов внешнему устройству.</p>

Информация о параметре [RAW]

Если выбрано значение [RAW], записываются необработанные изображения, к которым не применяются такие настройки съемки, как коррекция экспозиции и баланс белого. См. информацию об устройствах HDMI, совместимых с форматом [RAW], на нашем веб-сайте. Если выбрано значение [RAW], на экране камеры отображается надпись «HDMI» во время передачи сигналов на устройство HDMI.

- ① Формат записи изображений, передаваемых с камеры при выбранном значении [RAW] варьируется в зависимости от используемого устройства HDMI. Подробная информация представлена на нашем веб-сайте.
- ① Если установлено значение [RAW] и подключено совместимое устройство HDMI, для параметра [ Режим Цвета] будет установлено значение [OM-Log400].
- ① Если выбрана опция [RAW], применяются следующие ограничения.
 - [ ]: можно выбрать только значения [C4K] и [4K].
 - Режим S&Q недоступен.
 - [ Стабилизация]: можно выбрать только значения [M-IS Off] и [M-IS2].
 - Для параметра [Цифровой телековч.] будет установлено значение [Откл.].
 - [ Реж.Автофок.] при использовании объектива системы стандарта Four Thirds: можно выбрать только значения [MF] и [Pre ].

Отображение метки «+» в центре экрана во время записи видео (Маркер центра)

📷: PASM B 📹/S&Q: PASM

Во время видеозаписи можно вывести на экран метку «+», чтобы видеть, где находится центр экрана.

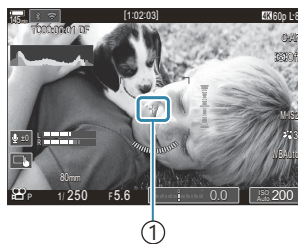

① Метка «+»

Меню

- MENU → 📷 → 6. Помощник при съемке → Маркер центра

Откл. Метка «+» не отображается.

Вкл. Метка «+» отображается в центре экрана во время видеозаписи и в режиме готовности к записи видео.

Отображение шаблона «Зебра» на участках высокой яркости во время записи видео (Настр. шаблона «Зебра»)

📷: P A S M B 📺/S&Q: P A S M

Во время видеозаписи на экран можно добавить шаблоны «Зебра» (полосы) для участков изображения, уровень яркости которых превышает заданное значение. Пользователь может указать два пороговых значения и шаблоны «Зебра» с разными углами.

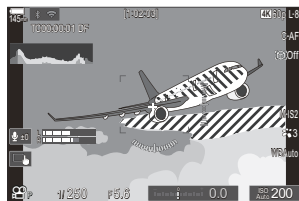

Отображение шаблонов «Зебра»

Меню



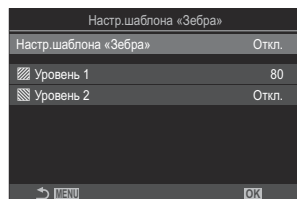

- MENU → 📺 → 6. Помощник при съемке → Настр.шаблона «Зебра»

1. С помощью кнопок Δ ∇ выберите [Настр.шаблона «Зебра»] и нажмите кнопку **OK**.



Экран «Настр.шаблона «Зебра»

2. Выделите **[Вкл.]** при помощи кнопок $\Delta \nabla$ и нажмите кнопку **OK**.

Откл.	Шаблоны «Зебра» не отображаются.
Вкл.	Во время видеозаписи шаблоны «Зебра» (полосы) будут отображаться на участках изображения, уровень яркости которых превышает заданное значение. Отображается шаблон  , если уровень яркости превышает значение [ Уровень 1] . Отображается шаблон  , если уровень яркости превышает значение [ Уровень 2] . Шаблон  отображается в месте наложения.





3. Возвращение на экран настройки «Настр.шаблона «Зебра».

Настройка функции «Настр.шаблона «Зебра»

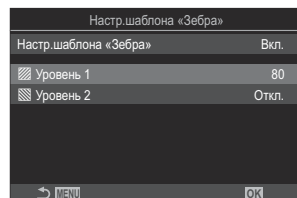
1. Выполните настройку параметров.

- Нажмите $\Delta \nabla$, чтобы выбрать элемент, а затем нажмите кнопку **OK**, чтобы открыть меню настройки.
- После завершения настройки опций нажмите кнопку **OK**, чтобы вернуться на экран настройки «Настр.шаблона «Зебра»».



 Уровень 1	Отображается шаблон  , если уровень яркости превышает заданное значение.
 Уровень 2	Отображается шаблон  , если уровень яркости превышает заданное значение. Установите значение [Откл.] , если требуется отображать только один тип шаблона «Зебра».

Отображение красной рамки во время записи видео (Красн. рамка при)

 : PASM B  / S&Q : PASM

Для быстрого понимания о начале видеозаписи можно добавить на экран внешнюю красную рамку.



Меню

- MENU →  → 6. Помощник при съемке → Красная рамка при 

Откл.	Красная рамка не отображается.
Вкл.	Красная рамка отображается во время записи видео.

Индикатор во время записи видеороликов (Индикатор записи)

 : P A S M B  / S & Q : P A S M

Для быстрого понимания о начале видеозаписи можно включить индикатор на передней панели камеры.

Меню

• MENU →  → 6. Помощник при съемке → Индикатор записи

Откл.	Индикатор на передней панели камеры не будет гореть во время записи видеороликов.
Низкий	Индикатор на передней панели камеры будет гореть во время записи видеороликов.
Высок.	Индикатор на передней панели камеры будет гореть во время записи видеороликов.

🔊 В перечисленных ниже случаях индикатор видеозаписи будет медленно мигать:

- низкий заряд аккумулятора;
- температура внутри камеры поднялась;
- заканчивается оставшееся время для записи.

🔊 При низком заряде аккумулятора, заполнении карты памяти или чрезмерном повышении температуры внутри камеры запись видеоролика прекращается, а индикатор видеозаписи быстро мигает.

Воспроизведение

Отображение информации во время просмотра

Информация о просматриваемом изображении

Основное

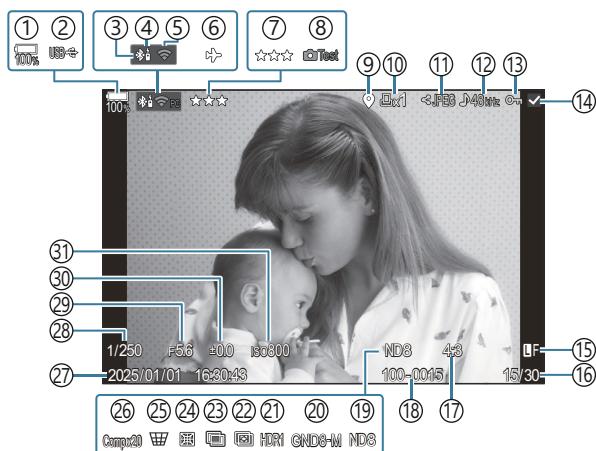

Полностью

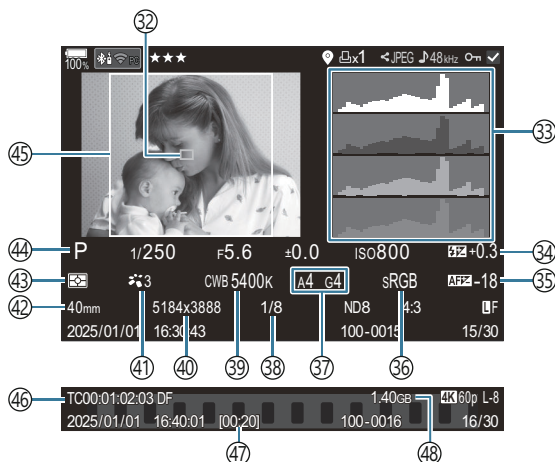

- ① Уровень заряда аккумулятора (P.38)
- ② USB PD (P.476)
- ③ Активное соединение **Bluetooth**[®] (P.459, P.478)
- ④ Дистанционное управление (P.478)
- ⑤ Подключение к беспроводной сети (P.456)
- ⑥ Режим полета (P.454)
- ⑦ Оценка (P.339)
- ⑧ Тест Снимок (P.365)
- ⑨ Индикатор данных GPS (P.466)
- ⑩ Порядок печати
Количество экземпляров (P.342)
- ⑪ Порядок обмена (P.337)
- ⑫ Настройки записи звука (P.309)
- ⑬ Защита снимков (P.332)
- ⑭ Выбранное изображение (P.341)
- ⑮ Качество изображения (P.222, P.223)
- ⑯ Номер кадра/общее количество кадров
- ⑰ Соотношение сторон (P.231)
- ⑱ Нумерация файлов (P.423)
- ⑲ Live ND (P.265)
- ⑳ Live GND (P.269)
- ㉑ Изображение HDR (P.277)
- ㉒ Наложение фокуса (P.273)
- ㉓ Мультиэкспозиция (P.279)
- ㉔ Коррекция искажений «рыбий глаз» (P.292)
- ㉕ Корр. Трапец.искр. (P.290)
- ㉖ Комбинированная съемка
Количество объединенных снимков (P.77)
- ㉗ Дата и время (P.446)
- ㉘ Выдержка (P.60, P.66)
- ㉙ Значение диафрагмы (P.60, P.63)
- ㉚ Коррекция экспозиции (P.160)
- ㉛ Чувствительность ISO (P.174)
- ㉜ Отображение мишени Аф (P.112)
- ㉝ Гистограмма (P.50)
- ㉞ Регулировка интенсивности вспышки (P.192)
- ㉟ Калибровать Аф (P.140)
- ㊱ Цветовое пространство (P.259)
- ㊲ Коррекция баланса белого (P.251, P.256)
- ㊳ Степень сжатия (P.222)
- ㊴ Баланс белого (P.249)
- ㊵ Подсчет Пикселей (P.222)
- ㊶ Режим Цвета (P.233)
- ㊷ Фокусное расстояние
- ㊸ Режим замера (P.167)
- ㊹ Режим съемки (P.60)
- ㊺ Соотношение сторон (P.231)
- ㊻ Тайм-код ¹ (P.312)
- ㊼ Время записи видеоролика ¹ (P.569)
- ㊽ Размер файла видеоролика ¹ (P.569)

1 Отображается только во время просмотра видеоролика.

Переключение отображаемой информации

Кнопка

- Кнопка **INFO**

Для переключения информации, отображаемой во время воспроизведения, нажмите кнопку **INFO**.

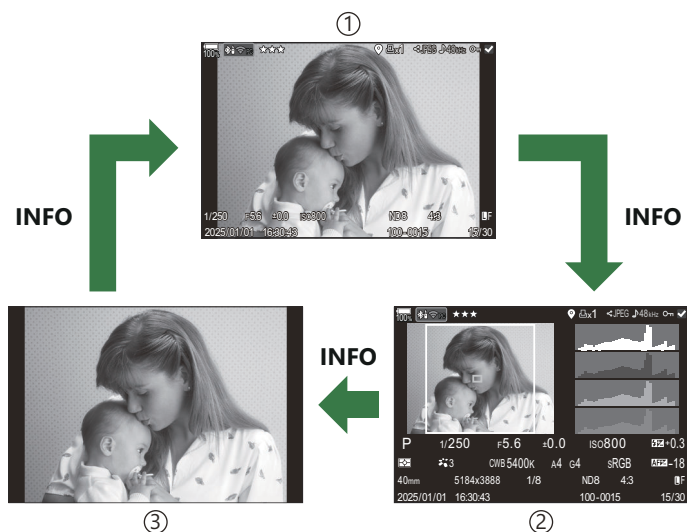
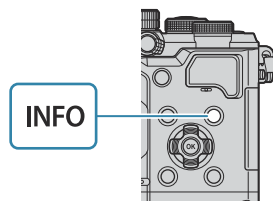

- ① Основное
- ② Полностью
- ③ Только изображение

☞ Выберите информацию для отображения. ☞ «Выбор информации, отображаемой при просмотре (Настройки инфо )» (P.360)

Просмотр фотоснимков и видеороликов







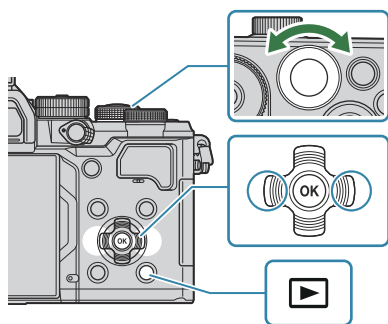









Просмотр фотографий

1. Нажмите кнопку .

- Отобразится последнее изображение.
- Выберите нужное изображение или видеоролик с помощью переднего диска или кнопок со стрелками.
- Чтобы вернуться на экран съемки, наполовину нажмите кнопку спуска затвора.



Фотография

Задний диск ()	Увеличить () / Каталог ()
Передний диск ()	Назад () / Далее () Эта операция также доступна в режиме воспроизведения с увеличением.
Кнопки со стрелками (   )	Покадровое воспроизведение: Далее () / Назад () / Громкость воспроизведения ( ) Просмотр с увеличением: изменение положения зума Просмотр в режиме каталога/календаря: выделение изображения
Кнопка INFO	Просмотр информации об изображении
Кнопка 	Выбрать изображение (P341)
Кнопка 	Установить изображению оценку с помощью «звезд» (P340)

Кнопка Отп	Защита снимков (P.332)
Кнопка Удалить	Удаление изображения (P.333)
Кнопка ОК	Открытие меню просмотра. (На экране календаря нажмите эту кнопку для выхода из режима кадрового воспроизведения.)

Просмотр видеоролика

1. Нажмите кнопку **▶**.

- Отобразится последнее изображение.



Видеоролик

2. Выберите видеоролик и нажмите кнопку **ОК**.

- Откроется непосредственное меню просмотра.

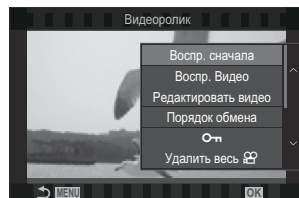

3. Выберите **[Воспр. Видео]** и нажмите кнопку **ОК**.

- Начнется воспроизведение видеоролика.
- Для быстрой перемотки вперед и назад используйте **◀/▶**.
- Нажмите кнопку **ОК** еще раз, чтобы остановить воспроизведение. Во время паузы используйте **Δ** для просмотра первого кадра и **∇** — для просмотра последнего. Используйте кнопки **◀▶** или передний диск для просмотра предыдущего и следующего кадра.
- Нажмите кнопку **MENU**, чтобы завершить воспроизведение.

Просмотр отдельных видеороликов

Длинные видеоролики автоматически записываются в виде нескольких файлов, если их размер превышает 4 Гб или время записи больше 3 часов (P.80). Файлы можно воспроизводить как один видеоролик.

1. Нажмите кнопку .

- Отобразится последнее изображение.

2. Выведите на экран нужный длинный видеоролик и нажмите кнопку **OK**.

- Откроется меню со следующими параметрами.

[Воспр. сначала]: воспроизведение видеоролика, сохраненного в виде нескольких файлов, с начала до конца



[Воспр. Видео]: воспроизведение файлов по отдельности

[Удалить весь  удаление всех частей поделенного видеоролика

[Удаление]: удаление файлов по отдельности



- ① Для воспроизведения видеороликов на компьютере рекомендуем использовать последнюю версию программного обеспечения OM Workspace (P.469). Прежде чем запустить программное обеспечение в первый раз, подключите камеру к компьютеру.
- ① Видеоролики, для записи которых использовалась функция **[ Видеокодек]** (P.230) со значением **[Н.265]**, нельзя просматривать с помощью OM Workspace.

Быстрый поиск изображений (Просмотр каталога и календаря)

- В режиме покадрового просмотра поверните задний диск в положение , чтобы перейти к просмотру каталога. Поверните диск еще раз, чтобы перейти к просмотру календаря.
- Поверните задний диск в положение , чтобы вернуться в режим покадрового просмотра.



- ① Покадровое воспроизведение
- ② Дисплей каталога
- ③ Дисплей календаря

 Количество кадров для просмотра в режиме каталога можно изменять.  «Настройка отображения каталога ( Настр.)» (P.362)

Увеличение изображения (Просмотр с увеличением)



- ① Экран просмотра
- ② Рамка увеличения
- ③ Экран просмотра с увеличением и прокруткой

После нажатия кнопки, которой назначена функция [Q] (Увеличить) (P.363), появится рамка увеличения в сфокусированной части изображения или в той части, в которой обнаружен объект. Чтобы увеличить изображение в рамке, нажмите кнопку еще раз. Для прокрутки изображения во время просмотра с увеличением используйте кнопки Δ ∇ \triangleleft \triangleright .

- Настройки рамки увеличения и прокрутки изображения можно изменить. «Выбор информации, отображаемой при просмотре с увеличением (Настройки инфо)» (P.361)
- Для изменения коэффициента масштабирования используйте задний диск.
- Нажмите кнопку **OK**, чтобы завершить воспроизведение с увеличением.
- При нажатии кнопки **INFO** отображаемая на экране рамка увеличения переместится на обнаруженное лицо. При просмотре крупного плана обнаруженное лицо будет увеличено.

Воспроизведение с помощью сенсорных элементов управления

Используйте сенсорные элементы управления для масштабирования, прокрутки или выбора изображений для отображения.

- ⚠ Не прикасайтесь к дисплею ногтями и другими острыми предметами.
- ⚠ Выполнению операций с сенсорным экраном могут помешать перчатки или защитная пленка экрана.

Полнокадровое воспроизведение

Отображение предыдущего или следующего изображения

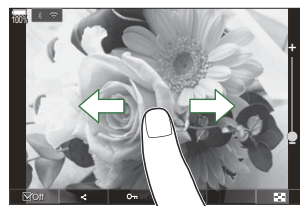

- Двигайте палец влево, чтобы перейти к следующему изображению, или вправо, чтобы перейти к предыдущему.

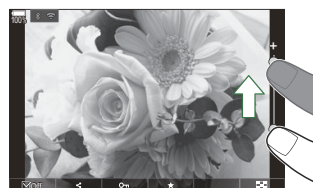

Увеличить

- Слегка коснитесь экрана, и на нем появятся ползунок и значок .
- Дважды коснитесь экрана, чтобы увеличить изображение в соответствии со значением, указанным для параметра [\[📺 Знач. по умолч.\] \(P.358\)](#).
- Двигайте ползунок вверх или вниз для увеличения или уменьшения.



- Для прокрутки отображаемой области увеличенного изображения перемещайте ее пальцем.
- Нажмите , чтобы перейти к просмотру каталога. Нажмите  для просмотра календаря.

Воспроизведение видеоролика

- Нажмите , чтобы начать воспроизведение.







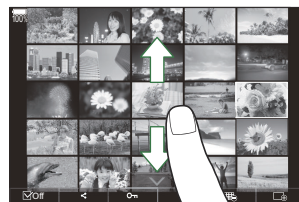

- Коснитесь нижней части экрана, чтобы отобразить панель управления, с помощью которой можно прекратить просмотр или изменить громкость.
- Коснитесь центра экрана, чтобы остановить просмотр. Чтобы возобновить воспроизведение, коснитесь дисплея еще раз.
- Перемещая ползунок внизу экрана во время паузы, можно изменить кадр, с которого начнется просмотр после паузы.
- Нажмите , чтобы завершить воспроизведение.

Просмотр в режиме каталога/календаря

Отображение предыдущей или следующей страницы

- Двигайте палец вверх, чтобы перейти на следующую страницу, или вниз, чтобы вернуться на предыдущую.











- Меню сенсорного управления открывается при нажатии  в режиме просмотра каталога. Нажмите  или , чтобы изменить количество отображаемых изображений.  «Настройка отображения каталога ( Настр.)» (P.362)
- Нажмите  несколько раз, чтобы вернуться к показу кадрового просмотра.

Просмотр изображений

- Нажмите на изображение, чтобы просмотреть его в полнокадровом режиме.

Другие функции

Чтобы открыть сенсорное меню, коснитесь экрана во время покадрового просмотра или нажмите  во время просмотра каталога. Нужную операцию можно выполнить, касаясь значков в сенсорном меню.



	Выберите изображение. Можно выбрать несколько изображений и удалить их одновременно.  «Выбор нескольких изображений (Выбранный порядок, Оценка выбранных, От , Удалить Выделенное)» (P.341)
	Можно выбрать изображения, которые нужно перенести на смартфон.  «Выбор снимков для переноса (Порядок обмена)» (P.337)
	Можно оценить изображения с помощью «звезд».  «Оценка изображений (Оценка)» (P.339)
	Защита изображения.  «Защита снимков (От)» (P.332)

Настройка функций просмотра

Вращение изображений (Вращение)

Фотографии можно поворачивать.

1. Выведите на экран изображение, которое нужно повернуть, и нажмите кнопку **OK**.
 - Откроется непосредственное меню просмотра.
2. Выберите **[Вращение]** и нажмите кнопку **OK**.
3. Нажмите кнопку Δ , чтобы повернуть изображение против часовой стрелки, или кнопку ∇ , чтобы повернуть его по часовой стрелке; изображение поворачивается при каждом нажатии кнопки.
 - Нажмите кнопку **OK**, чтобы сохранить настройки и выйти.
 - Поворот видео и защищенных изображений не поддерживается.

 Можно настроить автоматический поворот изображений в портретной ориентации во время просмотра.  [«Автоматический разворот снимков в портретной ориентации при воспроизведении \(📷\)» \(P.359\)](#)

Функция **[Вращение]** недоступна, если для параметра [📷] выбрано значение **[Откл.]**.

Защита снимков (Отп)

Защищайте снимки от случайного удаления.

1. Выведите на экран изображение, которое нужно защитить, и нажмите кнопку **Отп**.

- Защищенные снимки помечены значком **Отп** (защищен).

Чтобы снять защиту, нажмите кнопку **Отп** еще раз.



- Если отображается незащищенное изображение, удерживайте нажатой кнопку **Отп** и вращайте передний или задний диск, чтобы защитить все изображения, отображаемые во время вращения диска. Ранее защищенные изображения, отображаемые во время вращения диска, не будут затронуты.
- Если отображается защищенное изображение, можно нажать кнопку **Отп** и повернуть передний или задний диск, чтобы снять защиту со всех изображений, отображаемых во время вращения диска. Незащищенные ранее изображения, отображаемые во время вращения диска, не будут затронуты.
- Аналогичные операции можно выполнить во время масштабирования воспроизведения или при выборе изображения в режиме каталога.

☞ Можно защитить несколько выбранных изображений. ☞ **«Выбор нескольких изображений (Выбранный порядок, Оценка выбранных, Отп, Удалить Выделенное)» (P341)**

⚠ После форматирования с карты памяти будут удалены все данные, включая защищенные изображения.

Удаление изображений (Удаление)

1. Выведите на экран изображение, которое нужно удалить, и нажмите кнопку .

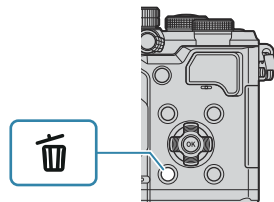

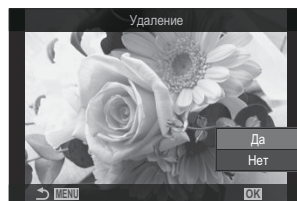

2. Выделите **[Да]** и нажмите кнопку **OK**.



- Изображение будет удалено.

 За счет изменения настроек кнопок можно удалять изображения без шага подтверждения.

 [«Отключение подтверждения удаления \(Быстр. Удал\)» \(P.335\)](#)

 По выбору можно задать удаление обеих копий изображений, записанных в режиме качества RAW+JPEG, только копии в формате JPEG или только копии в формате RAW.  [«Настройки удаления RAW+JPEG \(RAW+JPEG Удал\)» \(P.336\)](#)

Удаление всех изображений (Удалить все)

Удаление всех снимков. Защищенные снимки не удаляются. Также можно исключить изображения, которым назначена оценка с помощью «звезд» (Р.339), и удалить все остальные снимки.

Меню

• MENU →  → 1. Файл → Удалить все

Удаление	Удаляет все снимки, кроме тех, которые имеют оценку.
Сохран.	Сохраняет снимки, имеющие оценку, и удаляет все остальные снимки.



⚠ Если выбрать **[Сохран.]** и применить **[Удалить все]**, процесс может занять некоторое время в зависимости от класса скорости карты и количества сохраненных на ней снимков.

Отключение подтверждения удаления (Быстр. Удал)

Если эта функция включена, при нажатии кнопки  для удаления фотографий или видеороликов камера не будет выводить на экран диалоговое окно подтверждения и просто удалит изображения.

Меню

• MENU →  → 2. Операции → Быстр. Удал

Откл.	После нажатия кнопки  отображается диалоговое окно подтверждения.
Вкл.	После нажатия кнопки  диалоговое окно подтверждения не отображается.

Настройки удаления RAW+JPEG (RAW+JPEG Удал)

Выбор операции, выполняемой при удалении изображений [RAW+JPEG].

Меню

- MENU →  → 2. Операции → RAW+JPEG Удал

JPEG	Удаляются только копии в формате JPEG.
RAW	Удаляются только копии в формате RAW.
RAW+JPEG	Удаляются обе копии RAW и JPEG.



 Файлы RAW и JPEG удаляются, если выбрано [\[Удалить все\] \(P.334\)](#) или [\[Удалить Выделенное\] \(P.341\)](#).





Выбор снимков для переноса (Порядок обмена)

Изображения, которые нужно перенести на смартфон, можно выбрать заранее.

1. Выведите на экран изображение, которое нужно перенести, и нажмите кнопку **OK**.
 - Откроется непосредственное меню просмотра.
2. Выберите **[Порядок обмена]** и нажмите кнопку **OK**. Затем нажмите Δ или ∇ .
 - Будет отмечено изображение, которое нужно перенести. Также на экране будут отображаться значок  и тип файла.
 - Можно отметить до 200 изображений для переноса.
 - Для отмены порядка обмена нажмите кнопку Δ или ∇ .

 Файл видеоролика, размер которого превышает 4 ГБ, недоступен для переноса.

 Выбрать изображения для переноса и заранее установить порядок обмена можно одновременно.  «Выбор нескольких изображений (Выбранный порядок, Оценка выбранных, **Отп**, Удалить Выделенное)» (P341), «Перенос изображений в смартфон» (P462)

 Изображения для обмена также можно отметить путем назначения функции **[]** кнопке в разделе **[Функция  ]** (P356).

Нажмите кнопку **[]**, если на экране отображается неотмеченное изображение, в режиме кадрового воспроизведения/просмотра каталога/просмотра с увеличением.

Если удерживать кнопку **[]** и вращать передний или задний диск, будут отмечены все изображения, отображаемые во время вращения диска. Ранее отмеченные изображения, отображаемые во время вращения диска, не будут затронуты.

Если удерживать кнопку **[]** и вращать передний или задний диск, когда отображается отмеченное изображение, все метки с отмеченных изображений на экране будут сняты.

Неотмеченные изображения, отображаемые во время вращения диска, не будут затронуты.

Выбор изображений RAW+JPEG для переноса (RAW+JPEG)

По выбору можно задать перенос изображений, записанных в качестве **[RAW+JPEG]**, в одной из следующих форм: только копии JPEG, только копии RAW или обе копии — JPEG и RAW.

Меню

• MENU →  → 2. Операции → RAW+JPEG 

JPEG	Будут отмечены только копии в формате JPEG.
RAW	Будут отмечены только копии в формате RAW.
RAW+JPEG	Будут отмечены копии в обоих форматах — RAW и JPEG.

- ⓘ Изменение параметра, выбранного для **[RAW+JPEG **], не влияет на изображения, уже отмеченные для переноса.
- ⓘ Независимо от выбранного параметра, удаление отметки влечет за собой удаление отметки на обеих копиях.

Оценка изображений (Оценка)

Установите изображению оценку. Для этого выберите от одной до пяти звезд. Это может пригодиться для сортировки и поиска изображений с помощью OM Workspace и других инструментов.

Кнопка

- Кнопка ★

Если у снимка отсутствует оценка, при нажатии кнопки ★ этому изображению будет поставлена оценка. Количество звезд будет соответствовать установленному ранее значению.

Если у снимка есть оценка, при нажатии кнопки ★ оценка будет аннулирована.

Чтобы изменить количество звезд, вращайте передний или задний диск, удерживая при этом нажатой кнопку ★.

- ① Оценку можно поставить только фотоснимкам.
- ① Если запись снимка осуществлялась в качестве RAW+JPEG, файлам в формате RAW и JPEG будет назначена одинаковая оценка.
- ① Оценку нельзя устанавливать для защищенных изображений.
- ① Оценку нельзя устанавливать изображениям, которые были получены с помощью другой камеры.

Выбор количества звезд, используемых для оценки (Настройки оценки)

Пользователь может выбрать количество звезд, которые будут отображаться для выставления оценки.

Меню

- MENU →  → 3. Дисплей → Настройки оценки

1. Выберите количество звезд, которое будет отображаться для оценки снимков, и установите напротив него «галочку» (✓).
 - Выберите нужную опцию с помощью кнопок Δ ∇ и нажмите кнопку **OK**, чтобы установить «галочку» (✓) рядом с ней.
Чтобы снять «галочку», нажмите кнопку **OK** еще раз.

- ⓘ Если «галочка» (✓) не установлена, выставление оценки невозможно.
- ⓘ Изменение настройки [**Настройки оценки**] не влияет на установленную ранее оценку снимков.

Выбор нескольких изображений (Выбранный порядок, Оценка выбранных, От, Удалить Выделенное)

Можно выбрать несколько изображений, к которым следует применить функции **[Выбранный порядок]**, **[Оценка выбранных]**, **[От]** или **[Удалить Выделенное]**.

1. Чтобы выбрать изображение во время воспроизведения, нажмите кнопку .
 - Изображение будет выбрано и отмечено «галочкой» (✓). Повторное нажатие кнопки отменяет фиксацию.
 - Изображение можно выбрать в режиме кадрового воспроизведения и просмотра каталога.

2. Нажмите кнопку **OK**, чтобы открыть меню, и выберите **[Выбранный порядок]**, **[Оценка выбранных]**, **[От]** или **[Удалить Выделенное]**.

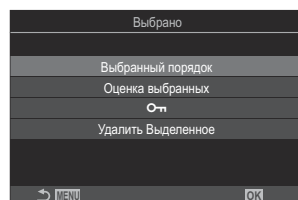

- Если отображается неотмеченное изображение, удерживайте нажатой кнопку и вращайте передний или задний диск, чтобы отметить все изображения, отображаемые во время вращения диска. Ранее отмеченные изображения, отображаемые во время вращения диска, не будут затронуты.
- Если отображается отмеченное изображение, удерживайте нажатой кнопку и вращайте передний или задний диск, чтобы отменить выбор всех изображений, отображаемых во время вращения диска. Ранее неотмеченные изображения, отображаемые во время вращения диска, не будут затронуты.

Порядок печати (DPOF)





Цифровой порядок печати можно сохранять на карте памяти в виде списка снимков, предназначенных для печати, с указанием необходимого количества экземпляров. Фотографии можно напечатать в центре полиграфии, который работает с форматом DPOF. Информация о порядке печати (DPOF) записывается на карту памяти.

Настройка порядка печати

Меню

• MENU →  → 1. Файл → 



С помощью кнопок   выберите кадр, который нужно добавить в порядок печати, а затем с помощью кнопок   выберите количество экземпляров. Чтобы отложить несколько фотографий для последующей печати, повторите этот шаг. Нажмите кнопку **OK**, когда все снимки будут выбраны, и затем выберите формат даты и времени.

[Нет]: Печать фотографий осуществляется без указания даты и времени.

[Дата]: Во время печати на фотографии наносится дата съемки.

[Время]: Во время печати на фотографии наносится время съемки.



Выберите эту опцию, если нужно установить порядок печати для всех снимков. Выберите формат даты и времени.

[Нет]: Печать фотографий осуществляется без указания даты и времени.

[Дата]: Во время печати на фотографии наносится дата съемки.

[Время]: Во время печати на фотографии наносится время съемки.

 В процессе печати данную настройку изменить нельзя.

Настройка порядка печати

Установка	Установка порядка печати. Настройки применяются к снимкам, которые сохраняются на выбранную карту.
Отмена	Порядок печати не устанавливается.

- ⓘ Нельзя использовать камеру для изменения порядка печати, созданного на другом устройстве. После создания нового порядка печати имеющийся порядок печати, созданный на другом устройстве, удаляется.
- ⓘ Порядок печати не может включать изображения в формате RAW или видеоролики.

Сброс защиты/порядка обмена/порядка печати/оценки у всех изображений (Сброс всех изображений)

Пользователь может сбросить защиту/порядок обмена/порядок печати/оценку одновременно у всех изображений.

Меню

• MENU →  → 1. Файл → Сброс всех изображений

Сброс порядка печати	Сброс порядка печати у всех изображений.
Защита Сброса	Сброс защиты у всех изображений.
Сброс порядка обмена	Сброс порядка обмена у всех изображений.
Сброс оценки	Сброс оценки у всех изображений.

ⓘ При наличии большого количества изображений с оценкой выполнение функции **[Сброс оценок]** займет много времени.

Добавление звуковой заметки к снимкам



Можно добавить звуковую заметку к снимкам с помощью стереомикрофона или приобретаемого отдельно внешнего микрофона. Звуковые заметки заменяют текстовые заметки к снимкам. Продолжительность звуковой заметки составляет не более 30 с.

1. Выведите на экран изображение, к которому нужно добавить аудиозапись, и нажмите кнопку **OK**.

- Откроется непосредственное меню просмотра.

🔒 Запись звука недоступна для защищенных изображений.

2. Выберите  и нажмите кнопку **OK**.

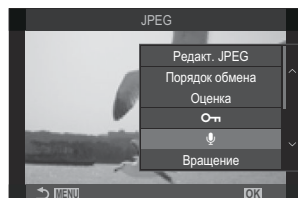

3. Чтобы начать запись, выберите  **Старт** и нажмите кнопку **OK**.

- Чтобы выйти без добавления заметки, выберите **[Нет]**.

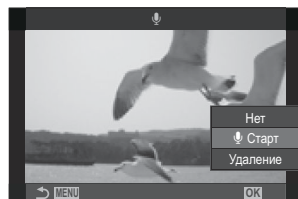

4. Нажмите кнопку **OK**, чтобы закончить запись.

- Фотографии, сопровождающиеся звуковыми заметками, отмечены значком  и индикаторами, которые показывают частоту записи.
- Для удаления заметки выберите **[Удаление]** на шаге 3.

🔒 Запись звуковой заметки осуществляется с той же частотой, что и запись видеоролика. Для выбора частоты можно использовать **[Настройки записи звука]** (Р.309).

Воспроизведение аудиозаписи

Воспроизведение начинается автоматически, когда на экран выводится фотография со звуковой заметкой. Регулировка звука:

1. откройте изображение, звук которого необходимо воспроизвести.

2. Нажмите Δ или ∇ .

- Кнопка Δ : увеличить громкость.
- Кнопка ∇ : уменьшить громкость.



Ретуширование снимков (Редакт.)

Создание ретушированных изображений. Если снимки сделаны в формате RAW, вы можете отрегулировать рабочие настройки, такие как режим цвета или баланс белого, в момент съемки фото (в том числе и арт-фильтры). В случае формата JPEG можно делать простые редакторские действия, такие как обрезка или изменение размера.

Редакт. RAW	<p>Ретуширование снимков в формате и сохранение полученных копий в формате JPEG (P.347). Доступны следующие параметры:</p> <p>[Текущий]: сохранение снимка с текущими параметрами, выбранными на камере.</p> <p>[Польз.1]/[Польз.2]: Изменение настроек с предварительным просмотром результата на экране. Настройки сохраняются как [Польз.1] или [Польз.2].</p> <p>[ART ВКТ]: камера создает несколько копий JPEG каждого изображения, по одному для каждого выбранного фильтра. Выберите один или несколько фильтров и примените их к одному или нескольким изображениям.</p>
Редакт. JPEG	<p>Ретуширование снимков в формате JPEG и сохранение полученных копий в формате JPEG (P.349).</p>

Ретуширование снимков в формате RAW (Редакт. RAW)

[Редакт. RAW] можно использовать для настройки следующих параметров.

- Качество изображения
- Режим Цвета
- Цвет/насыщенность (Создание цвета)
- Цвет (Частичный Цвет)
- Баланс белого
- Цветовая температура
- Коррекция экспозиции
- Тени
- Средние тона
- Света
- Пропорции
- Подавление шума при высокой ISO
- Цвет. Простр.
- Коррекц.трапец.искр.

ⓘ Параметр **[Цвет. Простр.]** имеет фиксированное значение **[sRGB]**, если в режиме цвета выбран арт-фильтр.

ⓘ Снимки в формате RAW невозможно ретушировать, если:

- на карте памяти недостаточно места, если снимок был сделан с помощью другой камеры или в режимах /S&Q.

1. Выведите на экран изображение, которое нужно отредактировать, и нажмите кнопку **OK**.



- Откроется непосредственное меню просмотра.

2. Выделите пункт **[Редакт. RAW]** при помощи кнопок Δ ∇ и нажмите кнопку **OK**.



- Отобразится меню редактирования.

3. Выберите необходимые элементы с помощью кнопок Δ ∇ .

- Для того чтобы применить текущие настройки камеры, выберите **[Текущий]** и нажмите кнопку **OK**. Будут применены текущие настройки.

ⓘ Текущие настройки не будут применены к коррекции экспозиции.

- Выделите **[Да]** с помощью стрелок Δ ∇ и нажмите кнопку **OK**, чтобы создать копию изображения с выбранными настройками.

- В меню **[Польз.1]** или **[Польз.2]** выберите нужный параметр и нажмите \triangleright , затем измените настройки следующим образом:

- Откроется меню ретуширования. Для выделения параметров используйте кнопки Δ ∇ , а для выбора — кнопки \triangleleft \triangleright . Повторяйте до тех пор, пока не будут выбраны все нужные параметры. Нажмите кнопку \odot для предварительного просмотра результата.



- Нажмите на кнопку **OK**, чтобы подтвердить настройки. Будет выполнена обработка изображения.
- Выделите **[Да]** с помощью стрелок Δ ∇ и нажмите кнопку **OK**, чтобы создать копию изображения с выбранными настройками.



- Выделите **[ART ВКТ]** и нажмите **▷** для отображения списка арт-фильтров. Выделите арт-фильтр и нажмите кнопку **ОК**, чтобы выбрать его или отменить выбор; выбранные фильтры помечены значком **✓**. Нажмите кнопку **MENU**, чтобы вернуться к предыдущему экрану после выбора всех необходимых фильтров.
 - Нажмите кнопку **ОК**, чтобы записать изображение после обработки с применением выбранного арт-фильтра.

4. Чтобы создать дополнительные копии оригинала, выберите опцию **[Сброс]** и нажмите кнопку **ОК**. Для выхода из меню без создания копий выделите **[Нет]** и нажмите **ОК**.

- При выборе опции **[Сброс]** отображается меню редактирования. Повторите процесс, начиная с шага 3.

Ретуширование снимков в формате JPEG (Редакт. JPEG)

[Редакт. JPEG] можно использовать для настройки следующих параметров.

Осв. Теней	Делает освещенные сзади объекты более яркими.
Убр. Кр.Глаз	Уменьшает эффект красных глаз на снимках, сделанных со вспышкой.
	Обрезка изображений. Размер обрезки регулируется передним или задним диском управления, а расположение — кнопками △ ▽ ◀ ▶ .
Пропорции	Изменение соотношения сторон со стандартных 4:3 на [3:2] , [16:9] , [1:1] или [3:4] . Выбрав соотношение сторон, воспользуйтесь панелью стрелок △ ▽ ◀ ▶ , чтобы переместить рамку обрезки.
Ч/Б	Создает черно-белую копию текущего изображения.
Сепия	Создает копию текущего изображения в оттенках сепии.
Насыщен.	Регулирует насыщенность цветов. Результаты можно предварительно просмотреть на дисплее.
	Создает копию размером 1280 × 960, 640 × 480 или 320 × 240 пикселей. Изображения с соотношением сторон, отличным от стандартного 4:3, будут преобразованы к размерам, наиболее близким к выбранной опции.

- ⚠ Коррекция красных глаз может не сработать в зависимости от изображения.
- ⚠ Снимки в формате JPEG невозможно ретушировать, если:
 - снимок обработан на компьютере; при нехватке места на карте памяти; если изображение было записано на другой камере.
- ⚠ С помощью [] нельзя увеличить размер изображения так, чтобы оно стало больше исходного.
- ⚠ Размер некоторых изображений нельзя изменить.
- ⚠ Опции [] и [Пропорции] можно использовать только для редактирования изображений с соотношением сторон 4:3 (стандарт).

1. Выведите на экран изображение, которое нужно отредактировать, и нажмите кнопку **OK**.



- Откроется непосредственное меню просмотра.

2. Выделите пункт **[Редакт. JPEG]** при помощи кнопок Δ ∇ и нажмите кнопку **OK**.

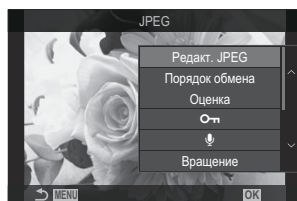

- Отобразится меню редактирования.

3. Выделите нужную опцию с помощью кнопок Δ ∇ и нажмите кнопку **OK**.

- Результат можно предварительно просмотреть на дисплее. Если для выбранного элемента отображается несколько опций, для выбора используйте кнопки Δ ∇ .
- Если выбрано [], для изменения размера вырезаемого участка используйте диски управления, а для изменения его положения — кнопки Δ ∇ \triangleleft \triangleright .
- Если выбрано **[Пропорции]**, для выбора параметра используйте кнопки Δ ∇ , а затем выберите расположение с помощью кнопок Δ ∇ \triangleleft \triangleright .

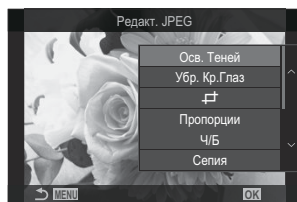

4. Выделите **[Да]** с помощью кнопок Δ ∇ и нажмите кнопку **OK**.

- Новая копия будет сохранена с выбранными параметрами, и камера вернется на экран просмотра.

Комбинирование изображений (Наложение)

Выполняется наложение существующих снимков в формате RAW для создания нового изображения. В наложение можно включать до 3 изображений. Результаты можно модифицировать путем регулирования яркости (усиления) отдельно для каждой картинки.

- ☞ Наложение сохраняется в формате, выбранном в данный момент для качества изображения. Наложения, созданные с качеством изображения **[RAW]**, сохраняются в формат RAW, а сохранение в формат JPEG применяется для опций качества, выбранных для **[\leftarrow 2]** (P.222).
- ☞ Сохраненные в формате RAW наложения можно объединять с другими изображениями в формате RAW, создавая таким образом наложения из 4 и более изображений.
- ⓘ Функция наложения недоступна в режимах **S&Q**.

1. Выведите на экран изображение, которое нужно отредактировать, и нажмите кнопку **OK**.
 - Откроется непосредственное меню просмотра.
2. Выделите пункт **[Наложение]** при помощи кнопок Δ ∇ и нажмите кнопку **OK**.
3. Выберите количество накладываемых изображений и нажмите кнопку **OK**.

4. Выделите изображение RAW с помощью кнопок Δ ∇ \triangleleft \triangleright и нажмите кнопку **OK**.

- На выбранных изображениях будет отображаться значок \checkmark . Чтобы удалить значок \checkmark , нажмите кнопку **OK** еще раз.
- Общее изображение будет отображено, если выбрать столько изображений, сколько было задано на шаге 3.

5. Отрегулируйте увеличение параметров каждого из накладываемых изображений.

- Для выделения изображений используйте кнопки \triangleleft \triangleright , а для увеличения параметров — кнопки Δ ∇ .
- Увеличение параметров можно регулировать в пределах коэффициентов 0,1 – 2,0. Проверьте результаты на мониторе.



6. Нажмите кнопку **OK**; откроется диалоговое окно подтверждения.

- Выделите **[Да]** и нажмите кнопку **OK**.

Обрезка видеороликов (Обрезка видео)

Обрезка выбранных кадров из видеороликов. Видеоролики можно обрезать неоднократно и создавать файлы, содержащие только тот видеоматериал, который вам нужен.

🔗 Эта опция доступна только для видеороликов, записанных с помощью камеры.

1. Выведите на экран видеоролик, который нужно отредактировать, и нажмите кнопку **OK**.
 - Откроется непосредственное меню просмотра.
2. Выберите **[Редактировать видео]** и нажмите кнопку **OK**.
3. С помощью кнопок Δ ∇ выберите **[Обрезка видео]** и нажмите кнопку **OK**.
 - Вам будет предложено выбрать, каким образом сохранить отредактированное видео.
[Нов. Файл]: обрезанный видеоролик будет сохранен в виде нового файла.
[Перезапись]: существующий видеоролик будет перезаписан.
[Нет]: выход без обрезки видеоролика.
 - Если видеоролик защищен, нельзя выбрать опцию **[Перезапись]**.
4. Выделите нужный параметр и нажмите кнопку **OK**.
 - Перед вами откроется дисплей редактирования.
5. Выполните обрезку видеоролика.
 - Воспользуйтесь кнопкой Δ , чтобы перейти к первому кадру, и кнопкой ∇ , чтобы перейти к последнему.
 - С помощью переднего или заднего диска или кнопки \triangleleft выделите первый кадр участка съемки, который вы хотите вырезать, и нажмите кнопку **OK**.
 - С помощью переднего или заднего диска или кнопки \triangleright выделите последний кадр участка съемки, который вы хотите вырезать, и нажмите кнопку **OK**.
6. Выделите **[Да]** и нажмите кнопку **OK**.
 - Отредактированный видеоролик будет сохранен.
 - Чтобы выбрать другой участок съемки, выделите **[Нет]** и нажмите кнопку **OK**.
 - Если выбрана опция сохранения **[Перезапись]**, вам предложат выбрать, будете ли вы еще вырезать какие-либо участки съемки. Чтобы продолжить обрезку видеоролика, выберите **[Продолж.]** и нажмите кнопку **OK**.

Создание стоп-кадров (Стоп-кадр)

Сохраняет неподвижную копию выбранного кадра.

🔗 Эта опция доступна только для видеороликов **[4К]**, записанных с помощью камеры.



- 1.** Выведите на экран видеоролик, который нужно отредактировать, и нажмите кнопку **OK**.
 - Откроется непосредственное меню просмотра.
- 2.** Выберите **[Редактировать видео]** и нажмите кнопку **OK**.
- 3.** С помощью кнопок Δ ∇ выберите **[Стоп-кадр]** и нажмите кнопку **OK**.
- 4.** Используйте кнопки \triangleleft \triangleright для выбора кадра, который будет сохранен как отдельное изображение, и нажмите кнопку **OK**.
 - В камере будет сохранена статичная копия выбранного кадра.
 - Для перемотки назад используйте кнопку Δ , а для перемотки вперед — кнопку ∇ . Шаг перемотки зависит от длины видеоролика.

Изменение функции кнопки () в ходе воспроизведения (Функция)

Выбор функции кнопки  () в ходе воспроизведения.

Меню

• MENU →  → 2. Операции → Функция  

Функция  

[]: создание или изменение «порядка обмена» путем маркировки изображений для их загрузки на смартфон.

[]: выбор нескольких изображений.



Изменение функций переднего и заднего дисков во время воспроизведения

(▶ Функции диска)

Выберите функции, выполняемые передним и задним дисками.

Меню



• MENU → ▶ → 2. Операции → ▶ Функции диска

  (Каталог/Увеличить)	Увеличение или уменьшение масштаба изображения или переключение на экран каталога во время просмотра.
Пред/След	Просмотр следующего или предыдущего изображения.

Выбор коэффициента масштабирования при воспроизведении (Знач. по умолч.)

Выбор исходного коэффициента масштабирования при воспроизведении зума (воспроизведение крупным планом).

Меню

• MENU →  → 2. Операции →   Знач. по умолч.

Недавнее	Масштабирование с последним по времени выбранным коэффициентом.
Равноценное	Изображения отображаются с коэффициентом масштабирования 1:1. Значок  появляется на мониторе.
×2 / ×3 / ×5 / ×7 / ×10 / ×14	Выбор начального коэффициента масштабирования.

Автоматический разворот снимков в портретной ориентации при воспроизведении (🔄)

Настройка автоматического разворота снимков в портретной ориентации при просмотре на камере.

Меню

• MENU → 🎥 → 3. Дисплеи → 🔄

Вкл.	Автоматический разворот изображения во время просмотра.
Откл.	Автоматический разворот изображения не выполняется при просмотре.

Выбор информации, отображаемой при просмотре (Настройки инфо)

Выбор информации, которая отображается при просмотре. Нажимая кнопку **INFO** во время просмотра, можно переключаться между выбранными представлениями.

Меню

- MENU →  → 3. Дисплеи → Настройки инфо 

1. Выберите тип дисплея и установите напротив него «галочку» (✓).

- Выберите нужную опцию с помощью кнопок Δ ∇ и нажмите кнопку **OK**, чтобы установить «галочку» (✓) рядом с ней. Чтобы снять «галочку», нажмите кнопку **OK** еще раз.

Только изображение	Отображается только изображение.
Основное	Отображается минимальная информация. Нажмите \triangleright , чтобы скрыть или отобразить [] и [Света и тени].
Полностью	Отображается полная информация, включая условия съемки, и гистограмма (P320).

- ⓘ Невозможно отключить используемый набор. Тем не менее, отображаемую информацию можно изменить.

Выбор информации, отображаемой при просмотре с увеличением (Настройки инфо



После увеличения изображения выберите дисплей с помощью кнопки, которой назначена функция [Q] (Увеличить) (P363).



- ① Экран просмотра
- ② Рамка увеличения
- ③ Экран просмотра с увеличением и прокруткой

Меню

• MENU → [Play] → 3. Дисплеи → Настройки инфо [Play] [Q]

1. Выберите тип дисплея и установите напротив него «галочку» (✓).

- Выберите нужную опцию с помощью кнопок Δ ∇ и нажмите кнопку **OK**, чтобы установить «галочку» (✓) рядом с ней. Чтобы снять «галочку», нажмите кнопку **OK** еще раз.

Увеличить кадр	Отображает рамку увеличения.
Увеличить бегунок	Позволяет прокручивать экран в режиме просмотра с увеличением.

ⓘ Если снять «галочки» у всех опций, то увеличить изображение с помощью кнопки, которой назначена функция [Q] (Увеличить), невозможно.





Настройка отображения каталога (Настр.)





Позволяет изменять количество кадров, отображаемое на дисплее каталога, а также определять использование представления календаря.

Меню

-  / : MENU →  → 3. Дисплеи →  Настр.

1. Выберите тип дисплея и установите напротив него «галочку» (✓).





- Выберите нужную опцию с помощью кнопок   и нажмите кнопку **OK**, чтобы установить «галочку» (✓) рядом с ней. Чтобы снять «галочку», нажмите кнопку **OK** еще раз.

 4 /  9 /  25 /  100	Выбор количества кадров, отображаемых на экране просмотра каталога.
Календарь	Снимки отображаются в календаре.

















Функции для настройки элементов управления камеры





Изменение функций кнопок (Настройки кнопок)

: **PASMB** /S&Q: **PASM**

Кнопкам можно назначать другие действия вместо уже имеющихся у них функций. Функции, назначенные с помощью настройки [ Функция Кнопки], действуют в режиме . Функции, назначенные с помощью настройки [ Функция Кнопки], действуют в режимах /S&Q.

Настраиваемые элементы управления

Значок	Кнопка	Функция по умолчанию	
			
	Кнопка Fn	 (Коррекция экспозиции)	
	Кнопка 	 REC (Запись видео)	
	Кнопка 	 (Монитор/видеоискатель)	[Автоперекл. ЭВИ] , нажать и удерживать кнопку
	Кнопка CP	Вычислит. режимы	AEL
	Кнопка AF-ON	AF-ON	
	Кнопки со стрелками	 (Выбор мишени Аф)	
	Кнопки со стрелками  (вправо) ¹	Переключение Рф (переключение Аф/Рф)	





Значок	Кнопка	Функция по умолчанию	
			
	Кнопки со стрелками ▽ (вниз) ¹	WB (Баланс белого)	
	Кнопка Fn на объективе	AF Stop (АФ Стоп)	

1 Для того чтобы использовать кнопки со стрелками ▷ и ▽ в соответствии с назначенными им функциями, выберите для [↔] (кнопка со стрелками) значение [**Быстр. функц.**].

Панель управления Super



- **OK** →  Функция Кнопки/ Функция Кнопки



Меню

- **MENU** →  → 1. Операции → Настройки кнопок →  Функция Кнопки
- **MENU** →  → 1. Операции → Настройки кнопок →  Функция Кнопки





1. Выберите кнопку для настройки с помощью стрелок △ ▽ и нажмите кнопку **OK**.
2. Выделите функцию для назначения с помощью кнопок △ ▽ ◀▶ и нажмите кнопку **OK**.

Доступные действия



«Только »: это действие доступно только в меню [ **Функция Кнопки**].

«Только »: это действие доступно только в меню [ **Функция Кнопки**].



 Доступные функции различаются в зависимости от кнопки.





Действия	Функция
Польз. режим 1–5 (C1–C5)	Вызов настроек выбранного пользовательского режима. Нажмите элемент управления один раз, чтобы вызвать сохраненные настройки, нажмите его еще раз, чтобы восстановить настройки, которые действовали ранее (P87). Элемент управления продолжает выполнять данную функцию, после того как с помощью диска выбора режимов выбран пользовательский режим.
REC (запись видео)	Элемент управления функционирует как кнопка записи видеоролика. Нажатие запускает или останавливает запись.
RAW  (Качество изображения RAW) (только )	Если параметр [] имеет значение JPEG, после нажатия кнопки качество изменяется на RAW+JPEG. Если параметр имеет значение RAW или RAW+JPEG, настройка не изменяется. Помимо этого можно настроить качество изображения, удерживая эту кнопку нажатой и вращая диск.
BB (WB) (баланс белого)	Позволяет изменять настройки [BB] (P249). Удерживайте нажатым элемент управления и вращайте передний или задний диск. Или нажмите эту кнопку для вызова настроек, а затем вращайте диски. Для выбора настройки используйте передний или задний диск или кнопки   .

Действия	Функция
 (Баланс белого по эталону)	<p>Позволяет измерять величину для баланса белого по эталону (P.253).</p> <p>Для того чтобы выполнить замер баланса белого во время фотосъемки, поместите в кадр эталонный объект (лист белой бумаги или что-то подобное), нажмите и удерживайте элемент управления, а затем нажмите кнопку спуска. После этого отобразится список параметров баланса белого по эталону, из которого можно выбрать место для сохранения нового значения.</p> <p>Для того чтобы выполнить замер баланса белого во время записи видеоролика, поместите в кадр эталонный объект (лист белой бумаги или что-то подобное) и нажмите кнопку. После этого отобразится список параметров баланса белого по эталону, из которого можно выбрать место для сохранения нового значения.</p>
ISO	<p>Позволяет изменять настройки [ISO] (P.174). Удерживайте нажатым элемент управления и вращайте передний или задний диск. Или нажмите эту кнопку для вызова настроек, а затем вращайте диски. Для выбора настройки используйте передний или задний диск или кнопки <◀▶>.</p>

Действия	Функция
<p>Комп. экспозиции ()</p>	<p>Позволяет настраивать экспозицию. Удерживайте нажатым элемент управления и вращайте передний или задний диск. Или нажмите эту кнопку для вызова настроек, а затем вращайте диски. Доступные настройки зависят от режима съемки:</p> <p>[P]: с помощью переднего или заднего диска или кнопок ◀▶ установите коррекцию экспозиции. Кнопками Δ ∇ выполните смещение программы.</p> <p>[A]: с помощью переднего или заднего диска или кнопок ◀▶ установите коррекцию экспозиции. Кнопками Δ ∇ настройте диафрагму.</p> <p>[S]: с помощью переднего или заднего диска или кнопок ◀▶ установите коррекцию экспозиции. Кнопками Δ ∇ настройте выдержку.</p> <p>[M]: с помощью заднего диска или кнопок Δ ∇ установите величину выдержки. С помощью переднего диска или кнопок ◀▶ установите диафрагму.</p> <p> С информацией о настройке экспозиции, когда для параметра [ISO] (P.174) установлено значение [Auto], можно ознакомиться в разделе «Настройка коррекции экспозиции» (P.161).</p> <p>[B]: с помощью заднего диска или кнопок Δ ∇ выполните переключение между съемкой с ручной выдержкой по времени и комбинированной фотосъемкой в реальном времени. С помощью переднего диска или кнопок ◀▶ установите диафрагму.</p>
<p>AEL (фиксация автоматической экспозиции)</p>	<p>Нажмите кнопку, чтобы зафиксировать экспозицию. Для отмены фиксирования нажмите кнопку еще раз.</p>
<p>Скан. мерцания (Flicker Scan)</p>	<p>Настройка функции [Скан. мерцания] (P.165). Нажатие элемента управления устанавливает режим [Вкл.]. Можно настраивать выдержку для получения оптимальных результатов при просмотре полосного индикатора на дисплее. Повторное нажатие элемента управления вызывает отображение информации о съемке и обеспечивает доступ к другим настройкам. Нажмите и удерживайте элемент управления, чтобы установить значение [Откл.] для параметра [Скан. мерцания].</p>

Действия	Функция
Режим IS (IS)	Реализует включение или отключение функции [Стабилизация] (P.213). Первое нажатие задает значение [Откл.] , а повторное нажатие включает стабилизацию. Удерживайте элемент управления нажатым и вращайте передний или задний диск для доступа к настройкам [Стабилизация] .
Вычислит. режимы (CP) (только )	Переключение функций кнопки CP (Вычислит. режимы) (P.377). Нажмите кнопку для включения последнего используемого значения параметра «Вычислит. режимы». Удерживайте нажатой кнопку, вращайте передний или задний диск для изменения настроек параметра «Вычислит. режимы» или переключения на другой вычислительный режим.
Съемка в супер-HD (HD) (только )	Если для параметра [Съемка в супер-HD] установлено значение [Откл.] , после нажатия кнопки устанавливается значение, выбранное для [Съемка в супер-HD] . Если выбрано значение, отличное от [Откл.] , нажатием кнопки выбирается значение [Откл.] . Чтобы выбрать опцию для [Съемка в супер-HD] , удерживайте кнопку и вращайте передний или задний диск.
Съемка Live ND (ND) (только )	Включение фильтра Live ND (P.265). Первое нажатие включает функцию [Съемка Live ND] . Повторное нажатие ее отключает. Удерживайте эту кнопку нажатой и вращайте передний или задний диск, чтобы изменить настройки функции [Количество ND] .
Съемка Live GND (GND) (только )	Включение фильтра Live GND (P.269). Первое нажатие включает функцию [Съемка Live GND] и позволяет настроить положение фильтра и границы. Повторное нажатие элемента управления вызывает отображение информации о съемке и обеспечивает доступ к другим настройкам. Удерживайте эту кнопку и вращайте передний или задний диск для изменения настроек [Тип фильтра] и [Количество GND] . Нажмите и удерживайте элемент управления, чтобы установить значение [Откл.] для параметра [Съемка Live GND] .
Наложение фокуса (AF) (только )	[Вкл.] или [Откл.] функции [Наложение фокуса] . Чтобы выбрать опцию для [Наложение фокуса] , нажмите и удерживайте кнопку.

Действия	Функция
HDR (только )	Включает режим HDR (P.277). Первое нажатие включает HDR. Повторное нажатие ее отключает. Нажмите и удерживайте эту кнопку и вращайте передний или задний диск, чтобы изменить настройки функции [HDR] .
Мультиэкспозиция () (только )	[Вкл.] или [Откл.] функции [Мультиэкспозиция] . Чтобы выбрать опцию для [Мультиэкспозиция] , нажмите и удерживайте кнопку.
Цифровой телеконв. ( : 2x /  : 1.4x)	Позволяет включать или выключать цифровой телеконвертер (P.284). Первое нажатие приводит к увеличению масштаба, а повторное к его уменьшению. Цифровой телеконвертер можно включать и выключать даже во время записи видеоролика. Во время записи видеоролика отображается рамка вокруг участка, который будет увеличен.
Корр. трапец. искр. () (только )	Нажатие элемента управления позволяет просматривать настройки коррекции трапецеидального искривления (P.290). После изменения настроек нажмите элемент управления еще один раз для выхода. Чтобы отменить коррекцию трапецеидального искривления, нажмите и удерживайте элемент управления.
Корр. "рыбий глаз" () (только )	Позволяет выполнять коррекцию «рыбий глаз» (P.292). Однократное нажатие включает коррекцию «рыбий глаз». Повторное нажатие ее отключает. Удерживайте кнопку и вращайте передний или задний диск, чтобы выбрать для параметра [Угол] значение 1, 2 или 3.
AE BKT (только )	Если для параметра [AE BKT] установлено значение [Откл.] , после нажатия кнопки устанавливается другое значение, выбранное для [AE BKT] . Если выбрано значение, отличное от [Откл.] , нажатием кнопки выбирается значение [Откл.] . Чтобы выбрать опцию для [AE BKT] , удерживайте кнопку и вращайте передний или задний диск.
WB BKT (только )	Если для параметра [WB BKT] установлено значение [Откл.] , после нажатия кнопки устанавливается другое значение, выбранное для [WB BKT] . Если выбрано значение, отличное от [Откл.] , нажатием кнопки выбирается значение [Откл.] . Чтобы выбрать опцию для [WB BKT] , удерживайте кнопку и вращайте передний или задний диск.

Действия	Функция
FL BKT (только )	Если для параметра [FL BKT] установлено значение [Откл.] , после нажатия кнопки устанавливается другое значение, выбранное для [FL BKT] . Если выбрано значение, отличное от [Откл.] , нажатием кнопки выбирается значение [Откл.] . Чтобы выбрать опцию для [FL BKT] , удерживайте кнопку и вращайте передний или задний диск.
ISO BKT (только )	Если для параметра [ISO BKT] установлено значение [Откл.] , после нажатия кнопки устанавливается другое значение, выбранное для [ISO BKT] . Если выбрано значение, отличное от [Откл.] , нажатием кнопки выбирается значение [Откл.] . Чтобы выбрать опцию для [ISO BKT] , удерживайте кнопку и вращайте передний или задний диск.
ART BKT (только )	Переключение значения параметра [ART BKT] между [Вкл.] и [Откл.] . Чтобы выбрать опцию для [ART BKT] , нажмите и удерживайте кнопку.
Focus BKT (только )	Переключение значения параметра [Focus BKT] между [Вкл.] и [Откл.] . Чтобы выбрать опцию для [Focus BKT] , нажмите и удерживайте кнопку.
AF-ON	Фокусировка с помощью автофокуса, когда нажата кнопка (P.123) . Фокусировка прекращается, если кнопка отпущена.
Рф (MF) (переключение Аф/Рф)	Реализует переключение между Аф и Рф. При первом нажатии выбирается Рф, повторное нажатие выполняет возврат к предыдущему режиму. Режим фокусировки можно также выбирать, удерживая эту кнопку нажатой и вращая диск.
Предустан. Рф (Pre MF)	Установите для [Реж.Автофок.] значение [Pre MF] (P.105) . Первое нажатие включает предустановленную ручную фокусировку, а второе нажатие восстанавливает прежний режим фокусировки. Также [Реж.Автофок.] можно выбрать, удерживая элемент управления и вращая диск.

Действия	Функция
Выбор объекта (📷)	<p>Кнопка позволяет зафиксировать объект фокусировки. При обнаружении нескольких объектов можно выбрать и зафиксировать один объект фокусировки, вращая передний или задний диск и удерживая кнопку.</p> <p>Если выбран режим [👤 Человек] и обнаружены глаза, можно выбрать глаз и зафиксировать на нем фокусировку. Для этого нажмите кнопку и вращайте передний или задний диск.</p> <p>В этом состоянии можно выбрать другой объект с помощью кнопок $\Delta \nabla \triangleleft \triangleright$.</p> <p>Для отмены фиксирования нажмите кнопку еще раз. Такую настройку можно использовать и во время записи видеоролика.</p>
Определение объекта (📷)	<p>Если для параметра [Определение объекта] установлено значение [Откл.], после нажатия кнопки устанавливается другое значение, выбранное для [Определение объекта]. Если выбрано значение, отличное от [Откл.], нажатием кнопки выбирается значение [Откл.]. Чтобы выбрать опцию для [Определение объекта], удерживайте кнопку и вращайте передний или задний диск.</p>
Ограничит. Аф (AFLimit) (только 📷)	<p>Включает функцию [Ограничит. Аф] (P.137). Первое нажатие включает функцию [Ограничит. Аф]. Повторное нажатие ее отключает. Удерживайте кнопку и вращайте передний или задний диск для выбора из трех сохраненных настроек.</p>
Выбор Зоны Аф ([⋮]) (Выбор Зоны Аф)	<p>Настройка режима мишени Аф (P.112) и мишени Аф (P.111). Нажмите элемент управления для просмотра окна выбора мишени Аф.</p> <p>С помощью переднего или заднего диска выберите режим мишени Аф, используйте кнопки со стрелками, чтобы выбрать расположение мишени Аф.</p> <p>🔗 Элементы управления для данного действия можно изменить.  «Выбор мишени Аф (Выбор настроек экрана [⋮])» (P.148)</p>

Действия	Функция
<p>[]База ()НР (Начальное положение мишени Аф) (только)</p>	<p>Вызов ранее сохраненных настроек «начального положения» для [Реж. мишени Аф] и [Мишень Аф]. Настройки начального положения сохраняются с помощью пункта [] Уст. Дом (P.146).</p> <p> Можно сохранять отдельные начальные положения для портретной и горизонтальной ориентации. «Соответствие выбора мишени Аф ориентации камеры (Ориентация компон. [])» (P.144)</p>
<p>Конт.коррекц. (Peak)</p>	<p>Реализует включение или выключение коррекции контуров для фокусировки (P.154). Нажмите элемент управления первый раз, чтобы включить коррекцию контуров, и второй раз, чтобы ее отключить. Если коррекция контуров включена, ее параметры (цвет, величина) можно посмотреть, нажав кнопку INFO.</p>
<p>Блок. фокус. кольца ()</p>	<p>Фокусировочное кольцо объектива отключается первым нажатием элемента управления и включается вторым нажатием. Эта опция доступна, когда значение [S-AF MF], [C-AF MF], [MF], [C-AF+TR MF], [Pre MF] или [AF MF] установлено для [Реж.Автофок.].</p> <p>Часть MF индикатора режима автофокусировки отображается серым цветом, когда отключено кольцо.</p> <p>Если объектив оснащен переключателем Рф (ручной фокусировки), кнопка не действует, когда фокусировочное кольцо находится в положении Рф (ближе к корпусу камеры). Блокировка фокусировочного кольца отключается после отключения камеры или установки другого объектива.</p>
<p>Увеличить ()</p>	<p>Первое нажатие элемента управления вызывает отображение рамки масштабирования, а повторное нажатие приводит к увеличению масштаба (P.117). При нажатии на элемент управления в третий раз выполняется выход из режима масштабирования; чтобы убрать рамку масштабирования, нажмите и удерживайте элемент управления. Используйте сенсорные элементы управления или кнопки для размещения рамки увеличения.</p>

Действия	Функция
Репетир  (только )	Фиксирует выбранную величину диафрагмы. Это позволяет оценить глубину поля резкости. При нажатии этой кнопки диафрагма прикрывается до текущего выбранного значения. Параметры репетира можно выбрать с помощью пункта [ Блокир.] (P.391).
Режим LV (S-OVF) (только )	Переключение значений параметра [ Режим LV] (P.393) между [Стандарт] и [S-OVF].
Ночное видение (Night LV) (только )	Если для параметра [ Ночное видение] (P.394) установлено значение [Откл.], нажатием кнопки выбирается значение [Вкл.]. Если установлено значение [Вкл.], после нажатия кнопки значение изменится на [Откл.].
 Инд. уров. ()	Позволяет отображать индикатор цифрового уровня. Полосный индикатор уровня экспозиции отображается в функциях видоискателя. Для выхода нажмите элемент управления еще раз. Эта опция действует, если для параметра [Стиль ЭВИ] (P.399) выбрано значение [ Стиль 1] или [ Стиль 2].
 Выбор вида () (выбор способа отображения)	Реализует переключение между съемкой с помощью видоискателя и визированием по экрану. Если значение [Откл.] выбрано для настройки [Автоперекл. ЭВИ] (P.433), отображение переключается между видоискателем и монитором. Нажмите и удерживайте элемент управления, чтобы посмотреть параметры [Автоперекл. ЭВИ].
Настройка объектива ( Exif Lens)	Выполняет вызов ранее сохраненных данных объектива (P.425). Вызываются сохраненные данные текущего объектива после его замены или после других подобных операций.
Мультифункция (Multi Fn) (Мульти-функция)	Реализует настройку элемента управления для использования в качестве многофункциональной кнопки (P.376). Удерживайте элемент управления нажатым и вращайте передний или задний диск, чтобы выбрать выполняемую функцию. Выбранную функцию можно будет выполнять нажатием элемента управления.

Действия	Функция
Тест Снимок (📷Test) (только 📷)	<p>Позволяет сделать тестовый снимок. Можно просматривать результаты действия выбранных настроек на фактическом фотоснимке. Если удерживать элемент управления нажатым при нажатии кнопки спуска, можно просматривать получившийся результат, но снимок не будет сохраняться на карту памяти.</p>
Быстр. функц. (📷/[⏏]/↶)	<p>Позволяет присваивать действия кнопкам со стрелками (△ ▽ ◀ ▶). Можно назначить следующие действия:</p> <p>Кнопка ◀: [⏏] (Выбор мишени Аф)</p> <p>Кнопка △: [📷] (Коррекция экспозиции)</p> <p>Кнопка ▶: Переключение Рф (переключение Аф/Рф)</p> <p>Кнопка ▽: ББ (баланс белого)</p> <ul style="list-style-type: none"> • Кнопкам ▶ и ▽ можно назначить другие функции.
Вспышка (🔦) (только 📷)	<p>Позволяет настроить параметры вспышки (P.187). При первом нажатии происходит отображение параметров вспышки, а при повторном нажатии выполняется выбор выделенного параметра и выход из настройки. Для выбора настройки используйте передний или задний диск или кнопки ◀ ▶.</p> <p>🕒 Эту функцию можно назначить только кнопкам ▶ и ▽.</p> <p>Сначала необходимо установить для параметра [🔦] значение [Быстр. функц.].</p>
 (серийная съемка/съемка с автоспуском) (только 📷)	<p>Позволяет настроить режим работы затвора (серийная съемка/съемка с автоспуском) (P.198). Нажмите кнопку, чтобы отобразить параметры режима работы затвора, а затем выберите необходимый режим с помощью переднего или заднего диска или кнопок ◀ ▶.</p> <p>🕒 Эту функцию можно назначить только кнопкам ▶ и ▽.</p> <p>Сначала необходимо установить для параметра [🔦] значение [Быстр. функц.].</p>

Действия	Функция
Электрон. зум (W↔T)	<p>Позволяет активировать зум-объективы с электроприводом. После нажатия элемента управления кнопками со стрелками выполните увеличение или уменьшение масштаба. Для увеличения масштаба используйте кнопки Δ или \triangleright, а для уменьшения — кнопки ∇ или \triangleleft.</p> <p>ⓘ Эту функцию можно назначить только кнопкам \triangleright и ∇. Сначала необходимо установить для параметра [\diamond] значение [Быстр. функц.].</p>
 Блокир. ( (блокировка элементов сенсорного управления)	<p>Обеспечивает блокирование сенсорных элементов управления. Нажмите и удерживайте кнопку для блокирования сенсорных элементов управления. Повторное выполнение этого действия приводит к их разблокированию.</p> <p>ⓘ Эту функцию можно назначить только кнопкам \triangleright и ∇. Сначала необходимо установить для параметра [\diamond] значение [Быстр. функц.].</p>
АФ Стоп (AF Stop)	<p>Приостанавливает автофокусировку. Фокусировка блокируется, а автофокусировка приостанавливается при нажатии элемента управления. Применимо только для кнопки объектива L-Fi.</p>
^{WB}АУТО Блокир. (Lock ^{WB}АУТО) (только 	<p>Если функция баланса белого имеет значение [WB Auto] и во время записи видео в режимах /S&Q нажать кнопку, баланс белого будет зафиксирован. Для отмены фиксирования нажмите кнопку еще раз.</p>
 Помощник просм. (BT.709) (только 	<p>[Вкл.] или [Откл.] функции [ Помощник просм.]. Настройки также можно изменить при записи видео.</p>
Настр.шаблона «Зебра» ( Zebra) (только 	<p>[Вкл.] или [Откл.] функции [Настр.шаблона «Зебра»]. Настройки также можно изменить при записи видео.</p>
С-АФ при  ( С-АФ) (только 	<p>Переключение значения параметра [ С-АФ при ] (P.130) между [Да] и [Нет]. Настройки также можно изменить при записи видео.</p>
Откл.	<p>Элемент управления не используется.</p>

Использование многофункциональных параметров (Мульти-функ.)

Позволяет назначать несколько функций для одной кнопки.

① Чтобы использовать мульти-функцию, необходимо сначала назначить функцию **[Мульти-функ.]** элементу управления камеры  «[Настраиваемые элементы управления](#)» (P.363)

Выбор функции

1. Удерживайте нажатой кнопку, которой назначена настройка **[Мульти-функ.]** и вращайте передний или задний диск.

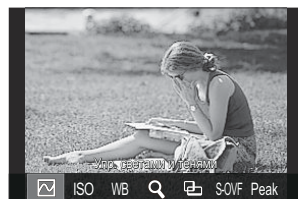

- Вращайте диск, пока не будет выделена необходимая функция. Отпустите кнопку, чтобы выбрать функцию.

2. Нажмите кнопку, которой назначена настройка **[Мульти-функ.]**.

3. Настройте параметры.

Кнопку **[Мульти-функ.]** можно использовать для следующих действий:

	Упр. светом и тенями	Изменение настройки с помощью переднего и заднего дисков. Для изменения участка (свет, тени, полутона), для которого выполняется настройка, нажмите кнопку INFO .
ISO	ISO	Изменение настройки с помощью переднего и заднего дисков.
WB	ББ	
	Увеличить	Отображаются границы масштабирования.
	Пропорции Кадра	Изменение настройки с помощью переднего и заднего дисков.

S-OVF	📷 Режим LV	Каждое нажатие кнопки приводит к переключению между параметрами [Стандартный] и [S-OVF] .
Peak	Конт.коррекц.	Включение и отключение при каждом нажатии кнопки.

☞ Можно выбирать параметры для отображения. 🖱️ **[Настр.сложных функций]** (P.412)

☞ С помощью следующих действий можно настроить функцию **[Упр. светами и тенями]**.

- Во время съемки нажмите **Fn** (коррекция экспозиции) и затем кнопку **INFO**.
- На экране съемки нажмите кнопку **OK**, на панели управления super выберите **[Комп. экспозиции/☑]** (P.99) и нажмите **OK**.

Использование кнопки CP (Вычислит. режимы)

Нажмите кнопку для включения последнего используемого значения параметра «Вычислит. режимы». Удерживайте нажатой кнопку, вращайте передний или задний диск для изменения настроек параметра «Вычислит. режимы» или переключения на другой вычислительный режим.

- 🕒 Если кнопке **CP** назначена другая функция, необходимо назначить функцию **[Вычислит. режимы]** другому элементу управления с помощью **[📷 Функция Кнопки]**.
 🖱️ «**Настраиваемые элементы управления**» (P.363)

Переключение вычислительных режимов/настроек

1. Удерживайте нажатой кнопку **CP** и вращайте передний или задний диск.



- Вращайте диск, пока не будет выделен необходимый вычислительный режим/настройка. Выберите выделенный пункт и отпустите кнопку.
- Когда выбрана опция **[Съемка Live GND]**, после отпускания кнопки можно выбрать значение параметра **[Тип фильтра]** вращением переднего диска. Нажмите кнопку еще раз, чтобы настроить положение фильтра и параметры границ.
- Выберите **[Откл.]**, чтобы выйти из вычислительных режимов и вернуться к обычному экрану съемки.





2. Теперь можно выполнять съемку с выбранным вычислительным режимом и настройками.

Включение и отключение вычислительных режимов

Операции, доступные при нажатии кнопки **CP**, перечислены ниже. Вызов последнего используемого вычислительного режима.

	Съемка в супер-HD	Включение и отключение при каждом нажатии кнопки.
ND2– ND64	Съемка Live ND	Включение и отключение при каждом нажатии кнопки.
GND2– GND8	Съемка Live GND	Каждым нажатием кнопки дисплей переключается между экраном настройки положения фильтра и параметров границ и исходным экраном съемки. Нажмите и удерживайте кнопку, чтобы установить значение [Откл.] для параметра [Съемка Live GND] .
	Наложение фокуса	Включение и отключение при каждом нажатии кнопки. Чтобы выбрать опцию для [Наложение фокуса] , нажмите и удерживайте кнопку.
HDR1/ HDR2	HDR	Включение и отключение при каждом нажатии кнопки.
	Мультиэкспозиция	Включение и отключение при каждом нажатии кнопки. Чтобы выбрать опцию для [Мультиэкспозиция] , нажмите и удерживайте кнопку.



 Можно выбирать параметры для отображения.  «Выбор настроек доступных при нажатии кнопки **CP** (**CP** Настройки кнопок)» (P411)

Запись видеоролика нажатием кнопки затвора (Функция затвора)

: **PASMB** /S&Q: **PASM**

Настройка кнопки затвора как кнопки  (запись видео).

Меню

• **MENU** →  → 1. Операции → Настройки кнопок →  Функция затвора

Откл.	Кнопку спуска нельзя использовать для записи видео.
 REC	Для начала или завершения записи видео нажмите кнопку спуска до конца.

Назначение функций переднему и заднему дискам (📷 Функции диска/📷 Функции диска)

📷: PASM B 📷/S&Q: PASM

Выберите функции, выполняемые передним и задним дисками.

Меню

- MENU → ⚙️ → 1. Операции → Настройки диска → 📷 Функции диска
- MENU → ⚙️ → 1. Операции → Настройки диска → 📷 Функции диска

1. Выделите нужный параметр и нажмите кнопку **OK**.

- Выберите диск с помощью кнопок ◀▶, а кнопками △ ▽ выберите для него функцию.
- Нажмите кнопку **INFO** для изменения положения переключателя.
- Нажмите кнопку **OK**, когда закончите настройку.

ⓘ Если [📷 Функ-я перекл. Fn]/[📷 Функ-я перекл. Fn] имеет значение, отличное от [mode1], используются функции, назначенные переключателю 1, даже если переключатель находится в положении 2.

Функции, которые можно назначить в [📷 Функции диска], перечислены ниже.

Действия	Функция	Режим съемки				
		P	A	S	M	B
Смещение программы (Ps)	Настройка смещения программы (P.62).	✓	—	—	—	—
Выдержка (Shutter)	Выберите выдержку.	—	—	✓	✓	✓ ¹
Значение диафрагмы (FNo)	Настройка диафрагмы.	—	✓	—	✓	✓

Действия	Функция	Режим съемки				
		P	A	S	M	B
Комп. экспозиции (📷)	Настройка компенсации экспозиции.	✓	✓	✓	✓	✓
Комп. экспоз. вспышки (📷)	Настройка коррекции экспозиции вспышки.	✓	✓	✓	✓	✓
ISO	Настройка чувствительности ISO.	✓	✓	✓	✓	✓
ББ (WB)	Настройка баланса белого.	✓	✓	✓	✓	✓
CWB Кельвины (CWB Kelvin)	Выбор цветовой температуры, когда для функции «Баланс белого» выбрано значение CWB (Польз. ББ).	✓	✓	✓	✓	✓
Откл.	Нет.	✓	✓	✓	✓	✓

1 Переключение между Bulb, Time и Live Comp.

Функции, которые можно назначить в [📷 **Функции диска**], перечислены ниже.

Действия	Функция	Режим съемки			
		P	A	S	M
Выдержка (Shutter)	Выберите выдержку.	—	—	✓	✓
Значение диафрагмы (FNo)	Настройка диафрагмы.	—	✓	—	✓
Комп. экспозиции (📷)	Настройка компенсации экспозиции.	✓	✓	✓	✓
ISO	Настройка чувствительности ISO.	✓	✓	✓	✓
ББ (WB)	Настройка баланса белого.	✓	✓	✓	✓
CWB Кельвины (CWB Kelvin)	Выбор цветовой температуры, когда для функции «Баланс белого» выбрано значение CWB (Польз. ББ).	✓	✓	✓	✓

Действия	Функция	Режим съемки			
		P	A	S	M
Уровень записи звука (🎤 Vol)	Настройте громкость записи.	✓	✓	✓	✓
Громкость наушников (🎧 Vol)	Настройте громкость наушников.	✓	✓	✓	✓
Откл.	Нет.	✓	✓	✓	✓

Изменение направления вращения диска (Направл. диска)

: **PASMB** /S&Q: **PASM**

Выбор направления вращения дисков для настройки экспозиции.

Меню

• MENU →  → 1. Операции → Настройки диска → Направл. диска

Экспозиция	Выберите направление вращения дисков для установки диафрагмы и выдержки в режимах A, S, M и B
Ps	Выберите направление вращения дисков для смещения программы (режим P).



Настройка переключателя Fn (Настр. перекл. Fn)

: P A S M B /S&Q: P A S M

Меню

• MENU → ⚙ → 1. Операции → Настр. перекл. Fn

Настройка переключателя Fn



Функ-я перекл.  Fn	<p>Выберите функцию для переключателя Fn в режимах фотосъемки.</p> <p>Переключатель Fn может использоваться для выбора функции переднего и заднего дисков управления или для вызова настроек фокусировки. Его также можно использовать для выбора режима видеоролика.</p>
Функ-я перекл.  Fn	<p>Выберите функцию для переключателя Fn в режиме видеоролика.</p> <p>Переключатель Fn может использоваться для выбора функции переднего и заднего дисков управления или для вызова настроек фокусировки.</p>
Перекл. Fn/перекл. пит-я	<p>Переключатель Fn можно использовать в качестве переключателя вкл./откл. Используйте эту функцию, если во время съемки нужно включать или выключать камеру правой рукой.</p>

Настройка [Функ-я перекл. Fn]

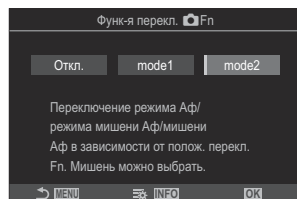
1. Выберите **[Функ-я перекл.  Fn]** на экране **[Настр. перекл. Fn]** и нажмите кнопку **OK**.



Экран «Функ-я перекл. Fn»

Откл.	Изменение положения переключателя Fn не действует.
mode1	Переключает функции переднего и заднего дисков управления путем изменения положения переключателя Fn . Функции для Положений 1 и 2 соответствуют тем опциям и значениям, которые были выбраны для [ Функции диска] (P.380) .
mode2	<p>Переключение между двумя группами настроек, ранее выбранных для опций [Реж.Автофок.], [Реж. мишени Аф] и [Мишень Аф].</p> <p>Нажмите кнопку INFO и установите «галочку» (✓) напротив функции, которую планируете вызывать с помощью переключателя Fn.</p> <p>Чтобы снять «галочку», нажмите кнопку OK еще раз.</p> <p>[Реж.Автофок.]: S-AF, C-AF и т. д.</p> <p>[Реж. мишени Аф]: [•]Single, All и т. д.</p> <p>[Мишень Аф]: Положение мишени Аф</p>

ⓘ Данную функцию нельзя использовать в следующих случаях.



- **[Перекл. Fn/перекл. пит-я] (P.388)** имеет значение **[ON/OFF]** или **[OFF/ON]**.

Настройка [Функ-я перекл. Fn]

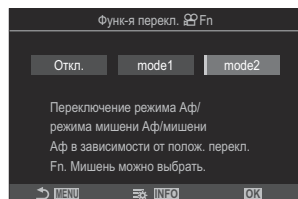
1. Выберите [Функ-я перекл.  Fn] на экране [Настр. перекл. Fn] и нажмите кнопку **OK**.





Экран «Функ-я перекл. Fn»

Откл.	Изменение положения переключателя Fn не действует.
mode1	Переключает функции переднего и заднего дисков управления путем изменения положения переключателя Fn . Функции для Положений 1 и 2 соответствуют тем опциям и значениям, которые были выбраны для [ Функции диска] (P.380).
mode2	<p>Переключение между двумя группами настроек, ранее выбранных для опций [Реж.Автофок.], [Реж. мишени Аф] и [Мишень Аф].</p> <p>Нажмите кнопку INFO и установите «галочку» (✓) напротив функции, которую планируете вызывать с помощью переключателя Fn.</p> <p>Чтобы снять «галочку», нажмите кнопку OK еще раз.</p> <p>[Реж.Автофок.]: S-AF, C-AF и т. д.</p> <p>[Реж. мишени Аф]: []Small, []All и т. д.</p> <p>[Мишень Аф]: Положение мишени Аф</p>

ⓘ Данную функцию нельзя использовать в следующих случаях.

- [\[Перекл. Fn/перекл. пит-я\]](#) (P.388) имеет значение **[ON/OFF]** или **[OFF/ON]**.



Использование [mode2] настройки [Функ-я перекл. Fn] / [Функ-я перекл. Fn]

Если [Функ-я перекл.  Fn] / [Функ-я перекл.  Fn] имеет значение [mode2], камера сохраняет настройки фокуса отдельно для положения 1 и положения 2.

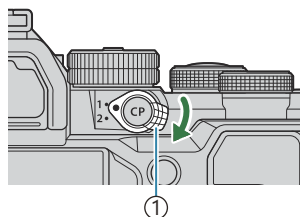
1. Установите переключатель **Fn** в положение 1 и установите настройки Аф.



① Переключатель **Fn**

- Камера сохраняет настройки, отмеченные «галочкой» (✓), в:
[Реж.Автофок.]: S-AF, C-AF и т. д.
[Реж. мишени Аф]: [] Single, [] All и т. д.
[Мишень Аф]: Положение мишени Аф

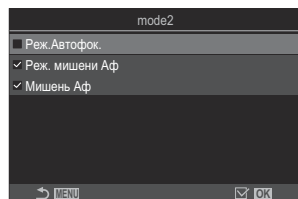

2. Установите переключатель **Fn** в положение 2 и установите настройки Аф.

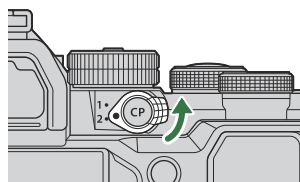

3. Установите переключатель в нужное положение и вызовите сохраненные настройки.

Настройка [Перекл. Fn/перекл. пит-я]

1. Выберите [Перекл. Fn/перекл. пит-я] на экране [Настр. перекл. Fn] и нажмите кнопку **OK**.

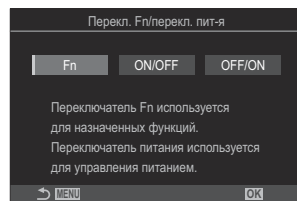

Fn	Переключатель функционирует в соответствии с опциями, выбранными для [Функ-я перекл. Fn] и [Функ-я перекл. Fn] (P387).
ON/OFF	Переключатель функционирует как переключатель ON/OFF . Положение 1 включено, положение 2 отключено.
OFF/ON	Переключатель функционирует как переключатель ON/OFF . Положение 1 отключено, положение 2 включено.

- ⓘ Если установлено значение [ON/OFF] или [OFF/ON], переключатель **ON/OFF** нельзя использовать для выключения камеры. Недоступны ни [Функ-я перекл. Fn] ни [Функ-я перекл. Fn].





Зум-объективы с электроприводом (Настройки электрон. зума)



 : P A S M B  / S & Q : P A S M

Выбор скорости зуммирования при вращении кольца зума на зум-объективах с электроприводом. Отрегулируйте скорость зуммирования, если процесс настолько быстрый, что вам трудно поймать объект в кадр.

Меню

• MENU →  → 1. Операции → Настройки электрон. зума

 Скор. электр.зума	<p>Установка скорости зума для режима .</p> <p>[Низкая]: медленный зум. Рекомендуется, если требуется точная регулировка.</p> <p>[Нормальная]: стандартная скорость зума.</p> <p>[Высокая]: быстрый зум.</p>
 Скор. электр.зума	<p>Установка скорости зума для режимов  / S & Q.</p> <p>[Низкая]: медленный зум. Рекомендуется, если требуется точная регулировка.</p> <p>[Нормальная]: стандартная скорость зума.</p> <p>[Высокая]: быстрый зум.</p>

ⓘ Несмотря на то, что для режима фотосъемки (режим ) и режима видеосъемки (режимы  / S & Q) отображаются одинаковые опции, фактическая скорость зума в этих режимах различна.

Выбор действия, которое произойдет после нажатия кнопки спуска во время съемки Live View с увеличением (Режим LV Close Up)

 : P A S M B  / S & Q : P A S M

Выбор опций, доступных для использования с функцией изменения масштаба для фокусировки.

Меню

• MENU →  → 2. Операции → Режим LV Close Up

 См. информацию об опциях для съемки Live View с увеличением в разделе «Автофокус на рамке увеличения/автофокус с увеличением (Super Spot AF)» (P.117).

Режим LV Close Up

Выберите действие, которое произойдет после полунажатия кнопки спуска во время изменения масштаба для фокусировки.

[mode1]: завершение изменения масштаба для фокусировки. После завершения фокусировки с использованием функции изменения масштаба можно посмотреть получившуюся композицию.



[mode2]: во время фокусировки камеры функция изменения масштаба для фокусировки продолжает действовать. Скомпонуйте кадр перед началом фокусировки, затем увеличьте изображения для обеспечения точной фокусировки и сделайте снимок, не завершая работу зума.

Выбор действия для элемента управления, используемого для просмотра глубины резкости (Блокир.)

 : PASMB  /S&Q: PASM

Выбор действия для элемента управления, используемого для просмотра глубины резкости.

Меню

• MENU →  → 2. Операции →  Блокир.

 Для использования режима «Super Spot AF» необходимо сначала назначить функцию **[Репетир]** какому-либо элементу управления с помощью настройки **[Настройки кнопок]** (Р.363).

 Блокир.

Выбор действия для элемента управления, используемого для просмотра глубины резкости.

[Откл.]: при нажатии этой кнопки диафрагма приоткрывается.

[Вкл.]: при нажатии этой кнопки диафрагма приоткрывается; для завершения просмотра глубины резкости нажмите кнопку еще раз.

Параметры удержания кнопки (Время наж. и удерж.)

: **PASMB** /S&Q: **PASM**

Выберите время, в течение которого необходимо нажимать кнопку, чтобы выполнить сброс и другие аналогичные функции. Для простоты использования время удержания кнопки можно устанавливать отдельно для разных функций.

















Меню

- MENU →  → 2. Операции → Время наж. и удерж.

Установка времени удержания кнопки для каждой функции.

[0.5сек] – [3.0сек]

Функции, позволяющие задавать время нажатия и удерживания, указаны ниже:

- Заверш. LV 
- Сброс рамки LV 
- Сброс 
- Сброс 
- Сброс 
- Сброс 
- Сброс 
- Сброс 
- Сброс 
- Сброс 
- Сброс 
- Сброс 
- Вызов автоперек. ЭВИ
- Заверш. 
- Сброс 
- Перекл. блок. 
- Заверш. Flicker Scan
- Вызов настр. БКТ ББ
- Вызов настр. АРТ БКТ
- Вызов настр. БКТ фокус.
- Вызов Настройки 
- Заверш. GND
- Сброс GND
- Вызов Настройки 

Функции для настройки дисплея в режиме визирования по экрану

Изменение внешнего вида дисплея

(📷 Режим LV)

📷: PASM B 📷/S&Q: PASM

Увеличение динамического диапазона видеоскатора, увеличение количества видимых светов и теней способом, характерным для оптических видеоскателей. Делает объект лучше видимым даже в условиях освещения сзади. Данная настройка действительна для видеоскателя, монитора и внешнего устройства HDMI.

Меню

• MENU → ⚙️ → 3. Live View → 📷 Режим LV

Стандарт	Результаты применения настроек экспозиции, цвета и других настроек съемки, отображаются в видеоскателе.
S-OVF	Результаты применения настроек экспозиции, баланса белого, арт-фильтров и других настроек съемки не отображаются на экране.

- Если выбрано значение [S-OVF], на дисплее появляется надпись «S-OVF».

Настройка экрана для съемки в темноте (📷 Ночное видение)

📷: P A S M B 📷/S&Q: P A S M

Увеличение яркости экрана для обеспечения лучшей видимости в темноте.

Меню

- MENU → ⚙️ → 3. Live View → 📷 Ночное видение

Откл.	Стандартный экран.
Вкл.	Высокая яркость для лучшей видимости. Яркость и цвет репетира отличаются от яркости и цвета готового снимка.

- Если выбрано значение **[Вкл.]**, на дисплее появляется надпись «Night LV».

ⓘ Параметр **[Частота Кадров]** имеет значение **[Нормально]**, если выбрана опция **[Вкл.]**.

Частота кадров на дисплее видеоискателя (Частота Кадров)



Выбор частоты обновления экрана видеоискателя.

Меню

• MENU → ⚙️ → 3. Live View → Частота Кадров

Нормально	Стандартная частота кадров. Это значение рекомендуется в большинстве ситуаций.
Высок.	Плавные движения быстродвижущихся объектов. Быстродвижущиеся объекты легче отслеживать. Значение [Нормально] устанавливается автоматически, если во время съемки увеличивается температура внутри камеры.

Предварительный просмотр результата применения арт-фильтра (Режим Art LV)

: **PASMB** /S&Q: **PASM**

Предварительный просмотр результатов применения арт-фильтров на мониторе или в видеискателе во время съемки. Некоторые фильтры делают движение объекта «рваным», но этот эффект можно минимизировать, и он будет незаметен на готовом снимке.

Меню

• MENU →  → 3. Live View → Режим Art LV

mode1	Предварительный просмотр результата применения арт-фильтров во время съемки.
mode2	Если кнопка спуска нажата наполовину, камера сохраняет частоту кадров и уменьшает эффекты арт-фильтров на экране предварительного просмотра. Плавные движения объекта.

Уменьшение мерцания при просмотре в режиме реального времени (LV с подавл. мерц.)

: PASM B /S&Q: PASM

Уменьшение мерцания при флуоресцентном освещении и т. п. Этот параметр следует выбирать, если мерцание затрудняет просмотр дисплея.

Меню

• MENU → ⚙ → 3. Live View → LV с подавл. мерц.

Авто	Камера отмечает мерцание и уменьшает его.
50Hz	Уменьшение мерцания при съемке в помещении или под открытым небом при условии, что частота переменного тока в сети питания осветительных приборов составляет 50 Гц.
60Hz	Уменьшение мерцания при съемке в помещении или под открытым небом при условии, что частота переменного тока в сети питания осветительных приборов составляет 60 Гц.
Откл.	Уменьшение мерцания выключено.  Эта опция недоступна, если для параметра [Подавление мерцания] (P.212) выбрано значение [Вкл.] .

Помощник Selfie (Помощник Selfie)

 : P A S M B  / S & Q : P A S M

Выбор экрана, используемого во время съемки, когда монитор находится в положении автопортретирования.

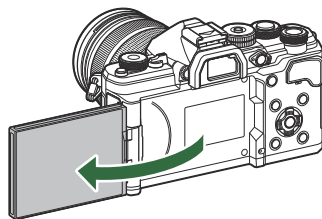

Меню

• MENU → ⚙ → 3. Live View → Помощник Selfie

Откл. Изображение на дисплее не меняется при поворнудом мониторе.

Вкл. В положении для автопортретирования монитор показывает зеркальное изображение предмета, помещенного в объектив.



Функции для настройки отображаемой информации

Выбор стиля дисплея видоискателя (Стиль ЭВИ)

📷: PASM B 📷/S&Q: PASM

Меню

- MENU → ⚙️ → 4. Информация → Стиль ЭВИ

<p>📷 Стиль 1/ 📷 Стиль 2</p>	<p>Сходно с дисплеями видоискателя пленочной камеры.</p>	
<p>📷 Стиль 3</p>	<p>Тот же, что и у дисплея монитора.</p>	

Дисплей видеосъемки при съемке с видеосъемателем (Стиль 1/Стиль 2)

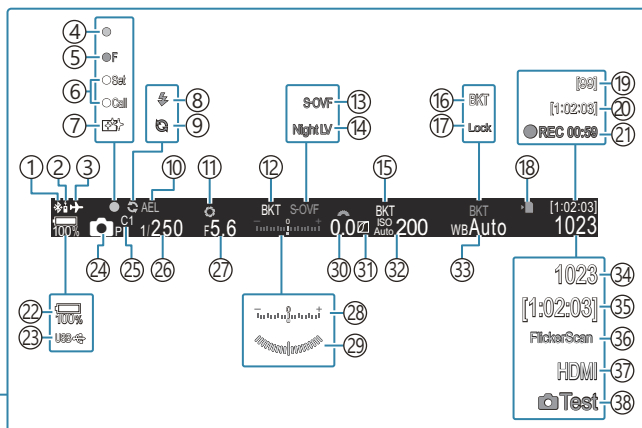
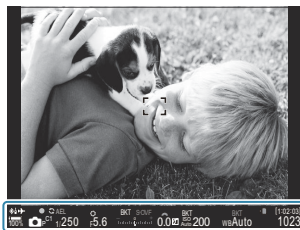

- ① Активное соединение **Bluetooth**® (P.459, P.478)
- ② Дистанционное управление (P.478)
- ③ Режим полета (P.454)
- ④ Метка подтверждения АФ (P.53)
- ⑤ SH2 Предупреждение о диафрагме (P.198)
- ⑥ Функция УСТАНОВКА/ВЫЗОВ (P.492)
- ⑦ Защита от пыли (P.506)
- ⑧ Вспышка (мигает: идет зарядка, горит: зарядка завершена) (P.183)
- ⑨ Режим «Предустан. серия» активен (P.209)
- ⑩ Фиксация АЕ (P.168)
- ⑪ Репетир (P.391)
- ⑫ АЕ ВКТ (P.297)
- ⑬ Настройки LV (когда установлено значение [S-OVF]) (P.393)
- ⑭ Ночное видение (P.394)
- ⑮ ISO ВКТ (P.301)
- ⑯ WB ВКТ (P.299)
- ⑰ Авто фиксация ББ (P.255)
- ⑱ Индикатор записи на карту (P.29, P.34)
- ⑲ Максимальное количество кадров в режиме непрерывной съемки (P.201)
- ⑳ Доступное время записи (P.569)
- ㉑ Время записи (отображается во время записи) (P.80)
- ㉒ Уровень заряда аккумулятора (P.38)
- ㉓ USB PD (P.476)
- ㉔ Режим съемки (P.60)
- ㉕ Пользовательский режим (P.85)
- ㉖ Выдержка (P.60, P.66)
- ㉗ Значение диафрагмы (P.60, P.63)
- ㉘ Коррекция экспозиции (P.160)
- ㉙ Индикатор ¹ (P.406)
- ㉚ Значение коррекции экспозиции (P.160)
- ㉛ Управление светом и тенями (P.376)
- ㉜ Чувствительность ISO (P.174)
- ㉝ Баланс белого (P.249)
- ㉞ Количество сохраняемых фотоснимков (P.565)
- ㉟ Доступное время записи (P.569)
- ⓫ Скан. мерцания (P.165)
- ⓬ HDMI-выход (P.313)
- ⓭ Тест Снимок (P.365)

¹ Отображается при нажатии кнопки спуска наполовину. [= Уровень] (P.406)

Индикаторы съемки (📷 Настройки инфо/👤 Настройки инфо)

📷: PASM B 👤/S&Q: PASM

Выбор индикаторов, отображаемых во время съемки в реальном времени.

Индикаторы настройки съемки можно спрятать или отобразить. Выберите с помощью этой опции пиктограммы, которые будут отображаться на экране.

Доступны три набора настроек для режима 📷 и два набора для режимов 👤/S&Q.

Меню

- MENU → ⚙️ → 4. Информация → Настройки инфо 📷
- MENU → ⚙️ → 4. Информация → Настройки инфо 👤

Настройка опции «Настройки инфо 📷»

1. Выберите индикатор, который нужно выводить на экран после нажатия кнопки **INFO**, и установите напротив него «галочку» (✓).

- Выберите нужную опцию с помощью кнопок Δ ∇ и нажмите кнопку **OK**, чтобы установить «галочку» (✓) рядом с ней.
Чтобы снять «галочку», нажмите кнопку **OK** еще раз.

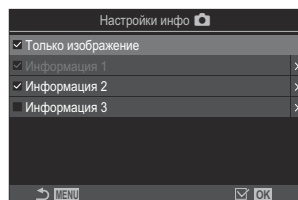

Экран настройки «Настройки инфо 📷»

Только изображение	Информация не отображается.
Информация 1	Выберите нужную опцию с помощью кнопок Δ ∇ и нажмите кнопку OK , чтобы установить «галочку» (✓) рядом с ней.
Информация 2	Чтобы снять «галочку», нажмите кнопку OK еще раз.
Информация 3	Чтобы указать подробную информацию, которая будет отображаться на экране, нажмите \triangleright . Для настройки доступны следующие параметры: [🏠] / [Света и тени] / [Индикатор] / [Беззв. 🗣️ Работа]

🔒 Невозможно отключить используемый набор. Тем не менее, отображаемую информацию можно изменить.

Настройка опции «Настройки инфо»

1. Выберите индикатор, который нужно выводить на экран после нажатия кнопки **INFO**, и установите напротив него «галочку» (✓).

- Выберите нужную опцию с помощью кнопок Δ ∇ и нажмите кнопку **OK**, чтобы установить «галочку» (✓) рядом с ней. Чтобы снять «галочку», нажмите кнопку **OK** еще раз.

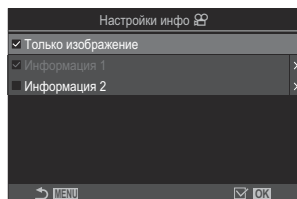

Экран настройки «Настройки инфо»

Только изображение	Информация не отображается.
Информация 1	Выберите нужную опцию с помощью кнопок Δ ∇ и нажмите кнопку OK , чтобы установить «галочку» (✓) рядом с ней. Чтобы снять «галочку», нажмите кнопку OK еще раз.
Информация 2	Чтобы указать подробную информацию, которая будет отображаться на экране, нажмите \triangleright . Для настройки доступны следующие параметры: [] / [Индикатор] / [Стабилизация] / [Режим Цвета] / [ББ] / [Реж.Автофок.] / [Определение объекта] / [Счет. уровня записи звука] / [Громкость наушников] / [Тайм-код] / [Беззв. Работа] / [Сетка]

🔒 Невозможно отключить используемый набор. Тем не менее, отображаемую информацию можно изменить.

Выбор отображаемой информации

Нажимайте кнопку **INFO** во время съемки для просмотра отображаемой информации.



«Переключение отображаемой информации» (P.49)

Настройка информации, отображаемой, когда кнопка спуска нажата наполовину (Инфо при полунаж.)

: **PASMB** /S&Q: **PASM**

Пользователь может настроить информацию, отображаемую, когда кнопка спуска нажата наполовину.



Меню

• MENU →  → 4. Информация → Инфо при полунаж. 



Откл.	При нажатии кнопки спуска наполовину информация не отображается.
Вкл.1	При нажатии кнопки спуска наполовину отображается только следующая информация, связанная с экспозицией. <ul style="list-style-type: none">• Выдержка• Диафрагма• Сброс коррекции экспозиции• Разница с оптимальной экспозицией• Чувствительность ISO
Вкл.2	Отображаемая информация не изменяется, даже если кнопка спуска нажата наполовину.

Параметры отображения информации в видеоискателе (Настройки инфо

: **PASMB** /S&Q: **PASM**

Выбор информации, доступной для просмотра при нажатии кнопки **INFO** на дисплее видеоискателя. Также как и на мониторе, на дисплей видеоискателя можно вывести гистограмму или индикатор, нажав кнопку **INFO**. Этот пункт используется для выбора доступных типов отображения. Эта опция действует, если для параметра **[Стиль ЭВИ] (P.399)** выбрано значение **[Стиль 1]** или **[Стиль 2]** в режиме . Опция, выбранная для **[Настройки инфо ** (P.402), действует в режиме /S&Q.

Меню

• **MENU** →  → 4. Информация → Настройки инфо 

1. Выберите индикатор, который нужно выводить на экран после нажатия кнопки **INFO**, и установите напротив него «галочку» (✓).
 - Выберите нужную опцию с помощью кнопок Δ ∇ и нажмите кнопку **OK**, чтобы установить «галочку» (✓) рядом с ней.
Чтобы снять «галочку», нажмите кнопку **OK** еще раз.

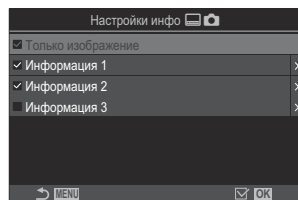



Экран настройки «Настройки инфо »

Только изображение	Информация не отображается.
Информация 1	Выберите нужную опцию с помощью кнопок Δ ∇ и нажмите кнопку OK , чтобы установить «галочку» (✓) рядом с ней.
Информация 2	Чтобы снять «галочку», нажмите кнопку OK еще раз.
Информация 3	Чтобы указать подробную информацию, которая будет отображаться на экране, нажмите \triangleright . Для настройки доступны следующие параметры. [] : гистограмма, наложенная на дисплей видеоискателя. [Света и тени] : оттенки на пере- и недоэкспонированных зонах. [Индикатор] : отображается индикатор.

⚙️ Невозможно отключить используемый набор. Тем не менее, отображаемую информацию можно изменить.

Параметры отображения индикатора при полунажатии кнопки спуска (Уровень)

: PASMВ /S&Q: PASM

Выбор параметров отображения индикатора в видоискателе после нажатия кнопки спуска наполовину, если для [Стиль ЭВИ] (Р.399) установлено значение [ Стиль 1] или [ Стиль 2].

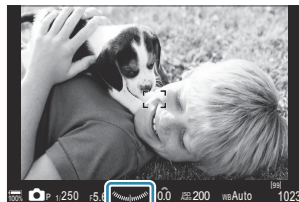

Индикатор отображается, когда кнопка спуска нажата наполовину.

Меню

- MENU →  → 4. Информация →   Уровень

Вкл.	Индикатор отображается в видоискателе, когда кнопка спуска нажата наполовину. Индикатор отображается на месте панели экспозиции.
Откл.	Индикатор не отображается.

Опции для компоновки кадров

(📷 Настройки сетки/📹 Настройки сетки)

📷: P A S M B 📹/S&Q: P A S M

Меню

- MENU → ⚙️ → 5. Решетка/Другие дисплеи → 📷 Настройки сетки
- MENU → ⚙️ → 5. Решетка/Другие дисплеи → 📹 Настройки сетки

Цвет дисплея	<p>Выбор цвета дисплея.</p> <p>[Предустанов.1]: используются настройки [Цвет предустановки 1].</p> <p>[Предустанов.2]: используются настройки [Цвет предустановки 2].</p>
Эксклюзивно для 📹 (только [📹 Настройки сетки])	<p>Настройка параметров использования эксклюзивных настроек для видеоролика при отображении направляющих линий в режимах 📹/S&Q.</p> <p>[Откл.]: использование тех же настроек, что и в режиме фотосъемки.</p> <p>[Вкл.]: использование настроек, предназначенных для режима записи видеоролика.</p>
Отображ. Сетки	<p>Выбор типа отображаемых направляющих линий. Варианты: [Откл.] / [📊] / [📊] / [📊] / [📊] / [📊] / [📊] (только [📷 Настройки сетки])</p> <ul style="list-style-type: none">• Если выбрано значение [📊], направляющие линии устанавливаются в соответствии с кадром размером 16:9 в режиме фотосъемки. В зависимости от значения, выбранного для параметров [📹 ←] и [S&Q ←], направляющие линии могут отображаться в соответствии с пропорциями 17:9.



Цвет предустановки 1	[R] : увеличивайте значение для добавления красного оттенка.
Цвет предустановки 2	[G] : увеличивайте значение для добавления зеленого оттенка.
	[B] : увеличивайте значение для добавления синего оттенка.
	[α] : увеличивайте значение, чтобы сделать направляющие более заметными.

ⓘ Направляющие, настраиваемые в этом меню, не отображаются во время наложения фокуса (P.273) или на экране настройки фильтров для режима «Съемка Live GND» (P.270).

🔗 Также данные настройки применяются, если для **[Стиль ЭВИ]** установлено значение **[Стиль 3]**.











Параметры отображения кадрирующей сетки в видеоискателе (Настройки сетки)

 : **PASMB**  / **S&Q** : **PASM**

Выбор параметров отображения кадрирующей сетки в видеоискателе. Также можно выбрать цвет и тип направляющих. Эта опция действует, если для параметра **[Стиль ЭВИ]** выбрано значение **[Стиль 1]** или **[Стиль 2]** в режиме . Опция, выбранная для **[Настройки инфо ** (P.402), действует в режимах  / **S&Q**.

Меню

• **MENU** →  → 5. Решетка/Другие дисплеи →   Настройки сетки

Эксклюзивно для 	<p>Настройка параметров использования эксклюзивных настроек для видеоискателя при отображении в видеоискателе направляющих линий.</p> <p>[Откл.]: использование таких же настроек, что и у монитора.</p> <p>[Вкл.]: использование настроек, предназначенных для видеоискателя.</p>
Цвет дисплея	<p>Выбор цвета дисплея.</p> <p>[Предустанов.1]: используются настройки [Цвет предустановки 1].</p> <p>[Предустанов.2]: используются настройки [Цвет предустановки 2].</p>
Отображ. Сетки	<p>Выбор типа отображаемых направляющих линий. Варианты:</p> <p>[Откл.] /  /  /  /  /  /  / </p> <ul style="list-style-type: none">• Если выбрано значение , направляющие линии устанавливаются в соответствии с кадром размером 16:9 в режиме фотосъемки. В зависимости от значения, выбранного для  , направляющие линии могут отображаться в соответствии с пропорциями 17:9.

Цвет предустановки 1	[R]: увеличивайте значение для добавления красного оттенка.
Цвет предустановки 2	[G]: увеличивайте значение для добавления зеленого оттенка.
	[B]: увеличивайте значение для добавления синего оттенка.
	[α]: увеличивайте значение, чтобы сделать направляющие более заметными.

ⓘ Направляющие, настраиваемые в этом меню, не отображаются во время наложения фокуса (P.273) или на экране настройки фильтров для режима «Съемка Live GND» (P.270).

Выбор настроек доступных при нажатии кнопки CP (CP Настройки кнопок)

 : PASM B  /S&Q : PASM

Выбор настроек доступных при нажатии кнопки CP.

Меню

• MENU →  → 5. Решетка/Другие дисплеи →  Настройки кнопок

1. Выберите индикатор, который нужно выводить на экран после нажатия кнопки INFO, и установите напротив него «галочку» (✓).
 - Выберите нужную опцию с помощью кнопок Δ ∇ и нажмите кнопку **OK**, чтобы установить «галочку» (✓). Чтобы снять «галочку», нажмите кнопку **OK** еще раз.

Съемка в супер-HD на треноге	
Съемка в супер-HD с рук	
Съемка Live ND: ND2(1EV) – Съемка Live ND: ND64(6EV)	
Съемка Live GND : GND2(1EV) – Съемка Live GND : GND8(3EV)	Если установлена «галочка» (✓), функция будет отображаться на экране выбора, открываемом при нажатии кнопки CP .
Наложение фокуса	
HDR HDR1	
HDR HDR2	
Мультиэкспозиция	

Выбор доступных настроек с помощью Мульти-функ. (Настр.сложных функций)



 : P A S M B  / S & Q : P A S M

Выбор настроек, доступ к которым может осуществляться с помощью кнопок мульти-функции.

Меню

• MENU →  → 5. Решетка/Другие дисплеи → Настр.сложных функций

1. Выберите тип дисплея и установите напротив него «галочку» (✓).

- Выберите нужную опцию с помощью кнопок   и нажмите кнопку **OK**, чтобы установить «галочку» (✓) рядом с ней. Чтобы снять «галочку», нажмите кнопку **OK** еще раз.

Упр. светом и тенями	Изменение настройки с помощью переднего и заднего дисков. Для изменения участка (свет, тени, полутона), для которого выполняется настройка, нажмите кнопку INFO .
ISO	Изменение настройки с помощью переднего и заднего дисков.
ББ	
Увеличить	Отображаются границы масштабирования.
Пропорции Кадра	Изменение настройки с помощью переднего и заднего дисков.
 Режим LV	Каждое нажатие кнопки приводит к переключению между параметрами [Стандартный] и [S-OVF] .
Конт.коррекц.	Включение и отключение при каждом нажатии кнопки.

Предупреждение об экспозиции гистограммы (Настр. Гистограммы)

 : **PASMB**  /S&Q: **PASM**

Выбор уровней яркости, которые на гистограмме отображаются как переэкспонированные (света) или недоэкспонированными (тени). Эти уровни используются для отображения на гистограмме предупреждений об экспозиции во время фотосъемки и просмотра снимков.

- Участки, выделяемые красным или синим цветом на экране **[Света и тени]** на мониторе и в видеоскателе, также отбираются в соответствии со значениями, указанными для этой опции.

Меню

• MENU → ⚙ → 5. Решетка/Другие дисплеи → Настр. Гистограммы

Света	Выбор минимального значения яркости для отображения предупреждения о светах. [245] – [255]
Тени	Выбор максимального значения яркости для отображения предупреждения о тенях. [0] – [10]

Настройки, связанные с операциями и экранами меню

Настройка курсора на экране меню (Настройки курсора меню)

: **PASMB** /S&Q: **PASM**

Выбор параметров отображения курсора при открытии меню или переходе на другую страницу меню.

Меню

• MENU → ⚙️ → 2. Операции → Настройки курсора меню

Полож. курсора стр-цы	<p>[Сохранить]: при переходе на другую страницу курсор отображается в том же месте, где он остановился во время последнего просмотра этой страницы.</p> <p>[Сброс]: при каждом переходе на другую страницу курсор появляется вверху страницы.</p>
Полож. запуска меню	<p>[Недавнее]: при открытии меню отображается последняя использованная вкладка и страница, а также сохраненное положение курсора.</p> <p>[/]: При открытии меню отображается первая страница вкладки , если диск / повернут в положение , и первая страница вкладки , если диск повернут в положение /S&Q.</p> <p>[Му]: при открытии меню отображается первая страница вкладки «Мое».</p>

Ярлык для настр. реж. BULB

После нажатия кнопки **MENU** в режиме **B** камера может открывать меню определенного режима.

[Откл.]: меню открывается в соответствии с настройками параметра **[Полож. запуска меню]**.

[Вкл.]: в зависимости от выбранного режима открываются режимы **[Live BULB]**, **[Live TIME]** или **[Настройки комб.съемки]**.  «[Настройка BULB/TIME/COMP \(Настройки BULB/TIME/COMP\)](#)» (P.295)

Выбор способа перемещения по страницам с помощью заднего диска (🦋 Петля в меню)

📷: PASM B 📷/S&Q: PASM

Настройка перемещения по страницам только внутри одной вкладки меню с помощью заднего диска.

Меню

• MENU ➔ ⚙ ➔ 1. Операции ➔ Настройки диска ➔ 🦋 Петля в меню

Нет

Если после достижения последней страницы повернуть задний диск, откроется первая страница следующей вкладки.

Если, находясь на первой странице, повернуть задний диск в соответствующую сторону, откроется последняя страница предыдущей вкладки.

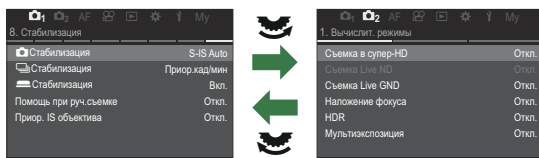

Да

Если после достижения последней страницы повернуть задний диск, откроется первая страница просматриваемой вкладки.

Если, находясь на первой странице, повернуть задний диск в соответствующую сторону, откроется последняя страница просматриваемой вкладки.



🦋 Данная настройка применяется только при использовании заднего диска. Если для перемещения по страницам используются кнопки <D>, перемещение осуществляется точно так же, как если выбрано значение **[Нет]**.

[Да]/[Нет] по умолчанию (Приорит. Да/Нет)

: P A S M B /S&Q: P A S M

Выбор варианта, который по умолчанию выставляется в диалоговом окне подтверждения **[Да]/[Нет]**.

Меню

• MENU →  → 2. Операции → Приорит. Да/Нет

Нет	По умолчанию выбирается [Нет] .
Да	По умолчанию выбирается [Да] .

Настройки «Мое меню»

Мое меню

«Мое меню» можно использовать для создания персонализированных вкладок, содержащих только выбранные пользователем пункты. «Мое меню» может включать до 5 страниц по 7 пунктов на каждой. Можно удалять пункты, менять их порядок или менять страницы. В момент покупки пункты в разделе «Мое меню» отсутствуют.

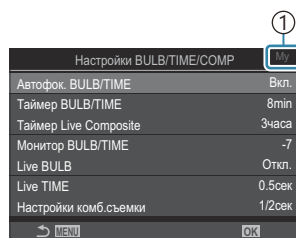

Добавление пунктов в «Мое меню»

1. Нажмите кнопку **MENU** для отображения меню.
2. Выделите элемент, который нужно включить в «Мое меню».
 - Любой пункт меню от  до  можно добавить в «Мое меню», если он отображается на экране, вместе с вкладками.
 - В «Мое меню» также можно добавить пункты из некоторых других меню. Если пункт меню можно добавить, в правом верхнем углу экрана отображается надпись «Му».



- ① Элемент можно добавить в «Мое меню»

3. Нажмите кнопку .

- Вам будет предложено выбрать страницу. С помощью кнопки   выберите страницу «Мое меню», на которую нужно добавить элемент.

4. Чтобы добавить элемент на выбранную страницу, нажмите **OK**.

- На дисплее камеры появится сообщение о том, что элемент добавлен в «Мое меню».
- Элементы, добавленные в «Мое меню», отмечены номером страницы в «Мое меню».
- Элементы можно удалить из раздела «Мое меню» нажатием кнопки . Выберите **[Да]** и нажмите кнопку **OK**.
- Элементы, сохраненные в разделе «Мое меню», добавляются на вкладку **My** («Мое меню»).

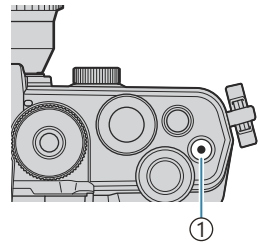

① Кнопка .

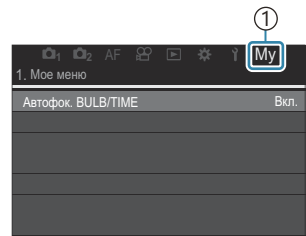
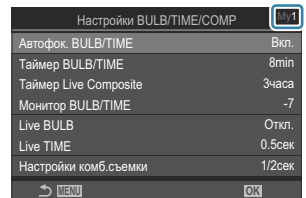
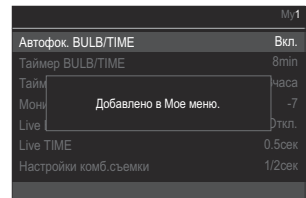
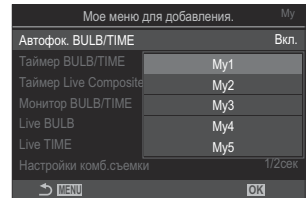

① Вкладка **My** («Мое меню»)

5. Для перехода в раздел «Мое меню», выберите вкладку «My».

Можно настроить камеру так, чтобы «Мое меню» отображалось первым после нажатия кнопки **MENU**.  «Настройка курсора на экране меню (Настройки курсора меню)» (P.414)



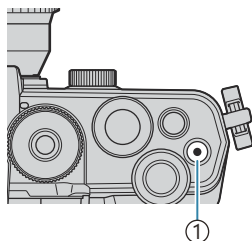

Управление разделом «Мое меню»

В разделе «Мое меню» можно менять порядок элементов, перемещать их с одной страницы на другую и удалять из раздела «Мое меню».

1. Нажмите кнопку **MENU** для отображения меню.
2. Выведите на экран страницу раздела «Мое меню», которую нужно отредактировать, и нажмите кнопку .



① Кнопка 

- Откроется меню со следующими параметрами.
[Поменять порядок]: изменение последовательности элементов или страниц. Используйте кнопки     для выбора нового положения.
[Удалить элемент]: удаление выделенного элемента из раздела «Мое меню». Выберите **[Да]** и нажмите кнопку **ОК**.
[Удалить эту страницу]: удаление из раздела «Мое меню» всех элементов, расположенных на выбранной странице. Выберите **[Да]** и нажмите кнопку **ОК**.

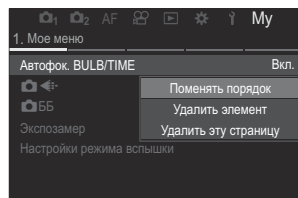

Настройки карты/папки/файла

Форматирование карты (Форматирование карты)

: **PASMB** /S&Q: **PASM**

Новые карты памяти или карты памяти, которые использовались в других камерах или компьютерах, необходимо отформатировать, прежде чем использовать в этой камере.

При форматировании карты памяти все сохраненные на ней данные, включая защищенные снимки, удаляются.

При форматировании использованной ранее карты памяти удостоверьтесь в отсутствии на карте снимков, которые нужно сохранить.  [«Пригодные к использованию карты памяти» \(P34\)](#)

Меню

- MENU →  → 1. Карта/Папка/Файл →  Форматирование карты

Форматировать карту	[Да]: Карта будет отформатирована. [Нет]: Отмена форматирования.
Нет	Отмена форматирования.



Выбор папки для сохранения изображений (Назн.папку для сохр.)

: **PASMB** /S&Q: **PASM**

Выбор папки на карте памяти, в которую будут сохраняться изображения.

Меню

• MENU →  → 1. Карта/Папка/Файл → Назн.папку для сохр

Назначить ¹	<p>[Новая папка]: укажите 3-значный номер папки.</p> <p>1-я цифра: [0] – [9] 2-я цифра: [0] – [9] 3-я цифра: [0] – [9]</p> <p>[Существующая папка]: Выберите существующую папку с помощью кнопок  . На дисплее отображаются первые два кадра и последний кадр, сохраненные в выбранной папке.</p>
Не назначать	<p>Папка для сохранения изображений не указана. Если папка уже указана, это действие будет отменено.</p>

¹ Если папка уже указана, отображается ее название. Для того чтобы изменить папку, нажмите .

Наименование файлов (Имя файла)

: **PASMB** /S&Q: **PASM**

Выбор способа, с помощью которого камера будет создавать имена файлам при сохранении фотографий или видеороликов на карты памяти. Имена файлов состоят из четырехзначного префикса и четырехзначного номера. Данная опция позволяет выбрать метод назначения номеров файлам.

Меню

• MENU →   1. Карта/Папка/Файл →  Имя файла

Авто	Если установлена новая карта памяти, нумерация файлов продолжается с последнего использованного номера. Если на карте уже сохранен файл с таким же или большим номером, нумерация продолжится с самого большого номера.
Сброс	После установки новой карты памяти номера папок сбрасываются до значения 100, а файлов — до значения 0001. Если на карте уже сохранены изображения, нумерация продолжится с самого большого числа.

Наименование файлов (Изм. Имя Файла)

 : P A S M B  / S & Q : P A S M

Изменение имени файла, которое камера использует для сохранения фотографий и видеороликов на карты памяти.

Меню

• MENU →   → 1. Карта/Папка/Файл → Изм. Имя Файла

sRGB

[Дата (мдд)]: 2-й и 4-й символы представляют собой числа, соответствующие месяцу и дню даты записи (от А до С используются для обозначения месяцев с октября по декабрь).

1-й символ пользователь может выбрать самостоятельно.

[Номер папки]: символы со 2-го по 4-й являются номером папки назначения («100» – «999»).

1-й символ пользователь может выбрать самостоятельно.

[Вручную]: пользователь может самостоятельно выбрать первые четыре символа — буквы или цифры.

Adobe RGB

[Дата (мдд)]: 2-й и 4-й символы представляют собой числа, соответствующие месяцу и дню даты записи (от А до С используются для обозначения месяцев с октября по декабрь).

Первый символ «_» нельзя изменить.

[Номер папки]: символы со 2-го по 4-й являются номером папки назначения («100» – «999»).

Первый символ «_» нельзя изменить.

[Вручную]: пользователь может самостоятельно выбрать символы со 2-го по 4-й — буквы или цифры. Первый символ «_» нельзя изменить.

Информация о пользователе

Сохранение информации об объективе (Настройка объектива)

: **PASMB** /S&Q: **PASM**

Камера может сохранять информацию об объективах (до 10 объективов), которые не соответствуют стандартам систем Micro Four Thirds или Four Thirds. Эти данные также содержат сведения о фокусном расстоянии, которые используются в функциях стабилизации изображения и коррекции трапецеидального искривления. Данные сохраняются в виде тегов Exif.

Меню

- MENU →  → 2. Запись информации → Настройка объектива

Создать информацию	Регистрация информации об объективе. [Название объектива] : ввод имени объектива. [Фокусн. Расс.] : ввод фокусного расстояния. [0.1] – [1000.0] мм [Значение диафрагмы] : ввод значения диафрагмы. [00.00] – [99.99] [Установка] : сохранение введенной информации об объективе.
Объектив 01 (зарегистрированное имя) – объектив 10 (зарегистрированное имя)	Изменение зарегистрированной информации об объективе. [Редакт.] : изменение зарегистрированной информации об объективе. Изменение значений параметров [Название объектива] , [Фокусн. Расс.] и [Значение диафрагмы] . [Удалить] : удаление зарегистрированной информации об объективе.

Ввод символов

1. Для переключения между прописными и строчными буквами, а также символами используйте кнопку **INFO**.
2. Выделите символ с помощью кнопок Δ ∇ \triangleleft \triangleright и нажмите кнопку **OK** для ввода символа.
 - Выбранный символ появится в поле для ввода (a).
 - Чтобы удалить символ, нажмите кнопку ⌫ .
3. Чтобы удалить символ в поле для ввода символов (a), перемещайте курсор с помощью переднего и заднего дисков.
 - Выберите символ и нажмите кнопку ⌫ , чтобы удалить его.
4. Завершив ввод, выберите **[End]** и нажмите кнопку **OK**.

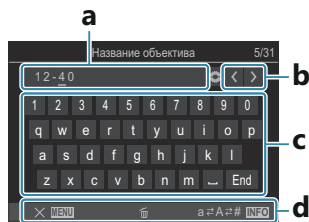

a Поле для ввода символов

b Клавиши перемещения курсора

c Клавиатура

d Руководство по эксплуатации

⌫ Для ввода символов и работы с областями **a – d** также можно использовать сенсорное управление.

- Объектив будет добавлен в меню информации об объективах.
- Если надеть объектив, который не предоставляет информацию автоматически, используемая информация обозначается «галочкой» (✓). Выделите объективы, для которых нужно установить «галочки» (✓) и нажмите кнопку **OK**.

Разрешение на выходе (dpi Настройка)



Выбор значения разрешения (в точках на дюйм или dpi) для фотоснимков, сохраняемых на внешний носитель. Выбранное разрешение будет использоваться для печати изображений. Настройка dpi сохраняется в виде тега Exif.

Меню

- MENU → → 2. Запись информации → dpi Настройка

Добавление информации об авторском праве (Авторская Инфо.)



Выбор информации об авторском праве, сохраняемой вместе с изображением. Информация об авторском праве сохраняется в виде тегов Exif.

Меню

- MENU → **Y** → 2. Запись информации → Авторская Инфо.

- ⓘ Мы не несем ответственности за какие-либо споры или убытки, связанные с использованием функции **[Авторская Инфо.]**. Используйте их на свой собственный риск.
- ⓘ Чтобы удалить информацию об авторском праве, удалите символы на экране ввода информации каждого изображения (P429).

Включение функции «Авторская Инфо.»

1. С помощью кнопок Δ ∇ выберите **[Авторская Инфо.]** и нажмите кнопку **OK**.

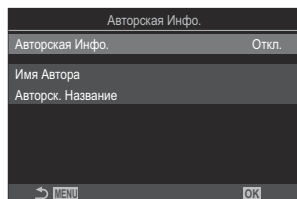

Экран настройки «Авторская Инфо.»

2. Выделите **[Вкл.]** при помощи кнопок Δ ∇ и нажмите кнопку **OK**.

Откл.	Теги Exif, содержащие имя фотографа и/или владельца авторских прав, не добавляются.
Вкл.	Добавление тегов Exif, содержащих имя фотографа и/или владельца авторских прав.

3. Возвращение на экран настройки «Авторская Инфо.».

Настройка параметра «Авторская Инфо.»

1. Выполните настройку параметров.

- Нажмите $\Delta \nabla$, чтобы выбрать элемент, а затем нажмите кнопку **OK**, чтобы открыть меню настройки.
- После завершения настройки нажмите кнопку **OK**, чтобы вернуться на экран настройки «Авторская Инфо.».

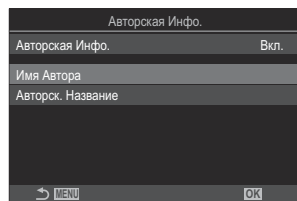

Имя Автора	укажите имя фотографа.
Авторск. Название	укажите имя владельца авторских прав.

Ввод символов

1. Для переключения между прописными и строчными буквами, а также символами используйте кнопку **INFO**.
2. Выделите символ с помощью кнопок $\Delta \nabla \langle \rangle$ и нажмите кнопку **OK** для ввода символа.
 - Выбранный символ появится в поле для ввода (a).
 - Чтобы удалить символ, нажмите кнопку ☒ .
3. Чтобы удалить символ в поле для ввода символов (a), перемещайте курсор с помощью переднего и заднего дисков.
 - Выберите символ и нажмите кнопку ☒ , чтобы удалить его.
4. Завершив ввод, выберите **[End]** и нажмите кнопку **OK**.



- a** Поле для ввода символов
- b** Клавиши перемещения курсора
- c** Клавиатура
- d** Руководство по эксплуатации

☒ Для ввода символов и работы с областями **a – d** также можно использовать сенсорное управление.

Настройки Монитор/Звук/ Подключение

Отключение сенсорного управления (Настройки тачскрина)

: **PASMB** /S&Q: **PASM**

Включение и отключение сенсорного управления.

Меню

• **MENU** →  → 3. Монитор/Звук/Подключение → Настройки тачскрина

Откл.	Отключение сенсорных элементов управления.
Вкл.	Включение сенсорных элементов управления.











Яркость и насыщенность изображения на мониторе (Калибровка монитора)

: PASM B /S&Q: PASM

Настройка цветовой температуры и яркости монитора. Эта функция применяется в фотосъемке и в режиме видеоролика.

Меню

- MENU →  → 3. Монитор/Звук/Подключение → Калибровка монитора

 (Цветовая температура)	<p>Настройка цветовой температуры.</p> <p>Для настройки осей «красный–синий» используйте передний диск или кнопки  . Когда указатель () приближается к А, добавляется красный оттенок, когда он приближается к В, добавляется синий оттенок.</p> <p>Для настройки осей «зеленый–фиолетовый» используйте задний диск или кнопки  . Когда указатель () приближается к G, добавляется зеленый оттенок, когда он приближается к М, добавляется фиолетовый оттенок.</p>
 (яркость)	<p>Настройка яркости. Выберите опцию с помощью кнопок  .</p> <p>[-7] – [±0] – [+7]</p>

- Для переключения между параметрами «Цветовая температура» и «Яркость» нажмите кнопку **INFO**.
- Для сброса настройки нажмите и удерживайте кнопку **OK**.
- В режиме **B** используется значение яркости, выбранное в **[Монитор BULB/TIME]**.
 «Настройка BULB/TIME/COMP (Настройки BULB/TIME/COMP)» (P.295)

Яркость и насыщенность изображения в видеискателе (Настройка ЭВИ)

 : P A S M B  / S & Q : P A S M



Регулировка яркости и насыщенности изображения в видеискателе. Во время настройки включается видеискатель.



Меню

• MENU →  → 3. Монитор/Звук/Подключение → Настройка ЭВИ

(Цветовая температура)



Настройка цветовой температуры.



Для настройки осей «красный–синий» используйте передний диск или кнопки  . Когда указатель () приближается к А, добавляется красный оттенок, когда он приближается к В, добавляется синий оттенок.

Для настройки осей «зеленый–фиолетовый» используйте задний диск или кнопки  . Когда указатель () приближается к G, добавляется зеленый оттенок, когда он приближается к М, добавляется фиолетовый оттенок.

(яркость)

[Откл. автоподсветки ЭВИ]/[Вкл. автоподсветки ЭВИ]:

Яркость изображения в видеискателе и контрастность индикатора настраиваются автоматически в соответствии с уровнем освещенности окружающей среды. Для изменения настройки используйте кнопки  .

: Настройка яркости. Выберите опцию с помощью кнопок  .

[-7] – [±0] – [+7]

 Регулировка яркости недоступна, если выбрано **[Вкл. автоподсветки ЭВИ]**.

- Для переключения между параметрами «Цветовая температура» и «Яркость» нажмите кнопку **INFO**.
- Для сброса настройки нажмите и удерживайте кнопку **OK**.

Настройка сенсора глаза (Настройки сенсора глаза)



 : P A S M B  / S & Q : P A S M

Настройка функций камеры при приближении глаза пользователя к видеоискателю.

Меню

• MENU →  → 3. Монитор/Звук/Подключение → Настройки сенсора глаза

Автоперекл. ЭВИ	<p>[Откл.]: дисплей не включается автоматически, когда пользователь заглядывает в видеоискатель. Для включения дисплея нажмите кнопку .</p> <p>[Вкл.]: при приближении глаза пользователя к видеоискателю автоматически включается видеоискатель.</p>
Поведение при включ.	<p>Выбор отображаемых на экране элементов при автоматическом включении видеоискателя.</p> <p>[Сохран. экран]: в видеоискателе отображается тот же экран, что и на мониторе.</p> <p>[Экран съемки]: в видеоискателе отображается изображение в реальном времени, даже если до этого на мониторе отображался экран просмотра или меню.</p>
Когда монитор открыт	<p>[Активен]: если параметр [Автоперекл. ЭВИ] имеет значение [Вкл.] и пользователь подносит видеоискатель к лицу, изображение отображается в видеоискателе, даже если монитор открыт.</p> <p>[Неактивен]: если параметр [Автоперекл. ЭВИ] имеет значение [Вкл.] и пользователь подносит видеоискатель к лицу, изображение отображается на мониторе, если монитор открыт.</p>

 Чтобы открыть экран **[Автоперекл. ЭВИ]**, необходимо нажать и удерживать кнопку .

Отключение звукового сигнала фокусировки (■)))

: **PASMB** /S&Q: **PASM**

Отключение звукового сигнала во время фокусировки камеры.

Меню

• MENU →  → 3. Монитор/Звук/Подключение →  ■)))

	Звуковой сигнал, подтверждающий успешное выполнение автофокусировки.
Вкл.	Звуковой сигнал раздается, только если первоначально фокусировка выполнялась с помощью функции [C-AF] .
Откл.	После успешного выполнения фокусировки звуковой сигнал отсутствует.

 Чтобы использовать эту функцию в беззвучном режиме, настройте параметр **[Беззв. [♥] настройки]** (P.207).

Параметры отображения внешнего монитора (Настройки HDMI)



: P A S M B /S&Q: P A S M

Выберите выход для сигнала, отправляемого на внешние мониторы, подключенные с помощью HDMI-кабеля. Установите частоту кадров, размер кадра видеоролика и другие настройки в соответствии со спецификациями монитора.

Меню

• MENU →  → 3. Монитор/Звук/Подключение → Настройки HDMI

Разреш. вывода	<p>Выберите тип выхода для сигнала, отправляемого в разъем HDMI.</p> <p>[С4К]: Сигнал на выходе в формате 4К Цифровое кино (4096×2160).</p> <p>[4К]: При наличии возможности сигнал выходит в формате 4К (3840×2160).</p> <p>[1080p]: При наличии возможности сигнал выходит в формате Full HD (1080p).</p> <p>[720p]: При наличии возможности сигнал выходит в формате HD (720p).</p>
Частота кадр.вывода	<p>Выбор частоты кадров для сигнала с учетом поддерживаемых устройством стандартов — NTSC или PAL.</p> <p>[Приоритет 60p]: частота кадров, если поддерживается стандарт NTSC.</p> <p>[Приоритет 50p]: частота кадров, если поддерживается стандарт PAL.</p>

- ① Изменение параметров **[Частота кадр.вывода]** не допускается, если камера подключена по HDMI к устройству.
- ① Звук не воспроизводится, если подключенное устройство не поддерживает звуковой формат.
- 🔊 Доступны расширенные настройки вывода сигналов на устройство HDMI в режимах /S&Q.
 «HDMI-выход (HDMI-выход)» (P.313)

Выбор режима USB-подключения (Настройки USB)

 : PASM B  /S&Q: PASM

Возможность настроить работу камеры, подключенной к внешнему устройству с помощью USB-кабеля.

Меню

• MENU →  → 3. Монитор/Звук/Подключение → Настройки USB



Режим USB

[Выбрать]: меню, в котором можно выбрать режим подключения при каждом подключении посредством USB-кабеля.

[Хранение]: Камера выступает в роли внешнего запоминающего устройства. Данные на карте памяти камеры можно копировать на компьютер.

[MTP]: снимки, находящиеся на карте памяти, можно просматривать или копировать на компьютер с помощью стандартного программного обеспечения (P.470).

[Веб-камера]: камеру можно подключить к компьютеру и использовать как веб-камеру для онлайн-встреч и потоковой передачи (P.474).
Дополнительные драйверы и приложения не требуются. Видео- и аудиоданные, захватываемые камерой, передаются в компьютер путем простого подключения двух устройств по USB (потоковая передача по USB).

[ RAW]: Использование элементов управления компьютера посредством OM Workspace, обработка снимков с помощью высокоскоростного процессора обработки изображений.
Подробнее см. в разделе «Подключение камеры для высокоскоростной обработки RAW-файлов ( RAW)» (P.472).

[USB PD]: опцию следует выбрать, если при подключении камеры к устройству, поддерживающему стандарт USB PD, не нужно осуществлять питание камеры автоматически. В большинстве случаев необходимость в выборе этой опции отсутствует.

Питание от USB	Позволяет выбрать питание камеры по USB при подключении к компьютеру. [Да] : питание камеры по USB при подключении к компьютеру. [Нет] : при подключении камеры к компьютеру питание по USB не осуществляется.
-----------------------	--

🔌 При подключении камеры к компьютеру посредством USB камеру можно использовать, если выбрана опция **[Хранение]**, **[MTP]**, **[Веб-камера]** или **[ RAW]**.

Настройки Батарея/Сон

Отображение состояния батареи (Состояние батареи)

: **PASMB** /S&Q: **PASM**

Просмотр состояния аккумуляторов, вставленных в камеру.

Меню

• MENU →  → 5. Батарея/Сон → Состояние батареи 

 Некоторые элементы не отображаются, когда для питания камеры используется USB-адаптер переменного тока или USB-устройство, поддерживающее стандарт USB PD.

Изменение представления уровня заряда аккумулятора во время записи видео

(  Схема отображ.)

 : P A S M B  / S & Q : P A S M

Выбор формата отображения уровня заряда аккумулятора. Уровень заряда аккумулятора может отображаться в виде процентов или количества оставшегося времени записи.

ⓘ Оставшееся время съемки является исключительно справочной информацией.

Меню

• MENU →  → 5. Батарея/Сон →   Схема отображ.



%	Уровень заряда аккумулятора отображается в виде процента.
min	Уровень заряда аккумулятора отображается в виде оставшегося времени съемки. В режиме  уровень заряда аккумулятора отображается только во время записи видеоролика.

Отключение подсветки (Подсвет. ЖК)

: P A S M B /S&Q: P A S M

Выбор времени, через которое отключается подсветка монитора при отсутствии действий пользователя. Отключение подсветки уменьшает расход заряда аккумулятора.

Меню

- MENU →   → 5. Батарея/Сон → Подсвет. ЖК

8сек / 30сек / 1min	Подсветка монитора отключается через определенное время.
Hold	Подсветка монитора не отключается.

Настройка автоотключения (режим энергосбережения) (Автооткл.)

: **PASMB** /S&Q: **PASM**

Выбор времени, через которое камера переходит в режим сна при отсутствии действий пользователя. В режиме сна экран камеры отключается и приостанавливаются все действия.

Меню

- MENU →  → 5. Батарея/Сон → Автооткл.

Откл.	Камера не переходит в режим сна.
1min / 3min / 5min	Камера переходит в режим сна через определенное время.

- Нормальная работа восстанавливается нажатием кнопки спуска наполовину.

ⓘ Камера не переходит в режим сна в следующих ситуациях:

- во время выполнения мультиэкспозиции или подключения к HDMI-устройству, смартфону по Wi-Fi, компьютеру, к пульту дистанционного управления беспроводным способом или во время питания от USB.

Настройка автоматического выключения питания (Автом. Выкл. Питания)

: **PASMB** /S&Q: **PASM**

Камера выключается автоматически, если она оставлена в режиме сна более чем на заданный период. Эта функция используется для выбора времени автоматического выключения камеры.

Меню

• MENU →  → 5. Батарея/Сон → Автом. Выкл. Питания

Откл.	Камера не выключается автоматически.
5min / 30min / 1час / 4часа	Камера отключается через определенное время.

 Для восстановления работы камеры после автоматического выключения включите камеру с помощью переключателя **ON/OFF**.

Уменьшение энергопотребления (Быстр. спящий режим)



Дополнительная экономия энергии в режиме видеискателя. Время автоматического перехода в спящий режим или выключения подсветки можно уменьшить.

ⓘ Режим энергосбережения недоступен:

- во время фотосъемки в режиме Live View, при включенном видеискателе, во время выполнения мультиэкспозиции или интервальной съемки по таймеру, а также при подключении к HDMI-устройству, смартфону по Wi-Fi или компьютеру, или когда включен Bluetooth.

Меню

- MENU → → 5. Батарея/Сон → Быстр. спящий режим

Включение функции «Быстр. спящий режим»

1. С помощью кнопок Δ ∇ выберите [**Быстр. спящий режим**] и нажмите кнопку **OK**.

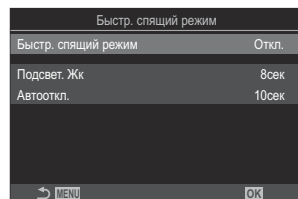

Экран настройки «Быстр. спящий режим»

2. Выделите [**Вкл.**] при помощи кнопок Δ ∇ и нажмите кнопку **OK**.

Откл.	Камера не переходит в режим экономии энергии.
Вкл.	Камера быстро переходит в режим экономии энергии. Если энергосберегающий режим активен и отображается панель управления super (P.47), на мониторе также отображается значок «ECO».

3. Возвращение на экран настройки «Быстр. спящий режим».

Настройка опции «Быстр. спящий режим»

1. Выполните настройку параметров.

- Нажмите Δ ∇ , чтобы выбрать элемент, а затем нажмите кнопку **OK**, чтобы открыть меню настройки.
- После завершения настройки опций нажмите кнопку **OK**, чтобы вернуться на экран настройки «Быстр. спящий режим».

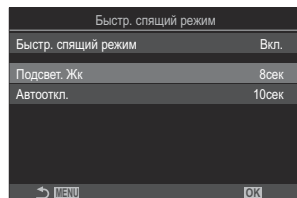

Подсвет. Жк	Выбор времени, через которое отключается подсветка монитора при отсутствии действий пользователя. [3сек] / [5сек] / [8сек]
Автооткл.	Выбор времени, через которое камера переходит в режим сна при отсутствии действий пользователя. [3сек] / [5сек] / [8сек] / [10сек] / [15сек] / [30сек] / [1min]

- Если энергосберегающий режим активен и отображается панель управления super (P.47), на мониторе также отображается значок «ECO».



Настройки Сброс/Часы/Язык/ Другие

Восстановление настроек по умолчанию (Сброс/инициал. настроек)

: PASMВ /S&Q: PASM

Сброс настроек камеры до заводских значений по умолчанию. Пользователь может сбросить почти все настройки или же только те, которые напрямую связаны с фотографией — по своему выбору.

Меню

• MENU →  → 6. Сброс/Часы/Язык/Другое → Сброс/инициал. настроек

Сброс настроек съемки	Сброс только тех настроек, которые связаны с фотографией.
Инициализация всех настроек	Сброс всех настроек за несколькими исключениями, а именно «часы» и «язык».

 Информацию о сбрасываемых настройках см. в разделе «[Настройки по умолчанию](#)» (P.520).

 Настройки можно сохранить с помощью OM Workspace или OM Image Share. Дополнительную информацию см. на нашем веб-сайте.

Настройка часов камеры (Настройки ⌚)

📷: PASMВ 📷/S&Q: PASM

Настройка часов камеры.

Меню

• MENU → 🇷🇺 → 6. Сброс/Часы/Язык/Другое → Настройки ⌚

⌚	Установка даты, времени и формата даты. Используйте кнопки ◀▶ для выделения элементов и кнопки Δ ▽ для изменения значений выделенных элементов.
Часовой пояс	Установите часовой пояс и переход на летнее время. Для изменения часового пояса используйте кнопки Δ ▽. Нажатие на кнопку INFO позволяет установить переход на летнее время. При каждом нажатии кнопки INFO данная функция включается или отключается.

Выбор языка (🗨️)

📷: P A S M B 📺/S&Q: P A S M

Выбор языка меню камеры и подсказок.

Меню

- MENU → 🗨️ → 6. Сброс/Часы/Язык/Другое → 🗨️

Калибровка индикатора (Настроить Уровень)



Коррекция отклонения индикатора. Индикатор необходимо откалибровать, если он показывает неверное вертикальное или горизонтальное направление.

Меню

• MENU → Ÿ → 6. Сброс/Часы/Язык/Другое → Настроить Уровень

Сброс	параметры индикатора сбрасываются до заводских значений по умолчанию.
Настроить	Выбор исходной (нулевой) точки. Калибровку индикатора следует осуществлять после установки камеры в соответствующее положение.

Проверка функций обработки изображения (Pixel Mapping)

: **PASMB** /S&Q: **PASM**

Одновременная проверка функций обработки изображений и матрицы. Для получения оптимальных результатов завершите съемку и просмотр и перед началом обработки изображений подождите не менее одной минуты.

ⓘ Обязательно повторите проверку, если случайно отключили камеру во время первой проверки.

Меню

• **MENU** →  → 6. Сброс/Часы/Язык/Другое → Pixel Mapping

Просмотр версии встроенных программ (Версия встр. программ)

: **PASMB** /S&Q: **PASM**

Посмотрите версии прошивки камеры и объективов или других подключенных периферийных устройств. Эта информация может потребоваться при обращении в службу поддержки или обновлении встроенных программ.

Меню

• MENU →  → 6. Сброс/Часы/Язык/Другое → Версия встр. программ

Просмотр сертификатов (Сертификация)

: **PASMB** /S&Q: **PASM**

Отображаются сертификаты, демонстрирующие некоторые стандарты, которым соответствует камера.

Меню

• MENU →  → 6. Сброс/Часы/Язык/Другое → Сертификация

Подключение камеры к внешним устройствам

Подключение к внешним устройствам

Ряд задач можно решить путем подключения камеры к внешнему устройству, например смартфону или компьютеру.

Меры предосторожности при использовании Wi-Fi и Bluetooth®

Всегда отключайте функции беспроводной сети LAN и **Bluetooth®** в странах, регионах и местах, где их использование запрещено.

Камера оснащена встроенным модулем подключения к беспроводной сети LAN и модулем **Bluetooth®**. Использование данных функций за пределами страны или региона приобретения продукта может нарушать местные правила использования беспроводных сетей.

В некоторых странах запрещен сбор данных без предварительного разрешения правительства. В связи с этим в некоторых районах сбыта продукции отображение в камере данных о местоположении может быть отключено.

В каждой стране и регионе действуют свои законы и нормы. Обязательно ознакомьтесь с ними перед поездкой и соблюдайте их в соответствующих странах или регионах. Наша компания не берет на себя ответственность за несоблюдение пользователем местных законов и норм.

Отключайте Wi-Fi в самолетах и других местах, где использование этой функции запрещено.

 «Отключение функции беспроводной связи камеры (Режим полета)» (P.454)

- ① При передаче данных по беспроводной сети они могут быть перехвачены третьими сторонами. Помните об этом, когда пользуетесь подключением к беспроводной сети.
- ① Беспроводной приемопередатчик расположен внутри рукоятки камеры. Старайтесь держать ее максимально далеко от металлических предметов. Кроме того, мощность сигнала может быть снижена, если держать камеру за область захвата или если накрыть эту область.
- ① При транспортировке камеры в сумке или ином футляре обязательно проверяйте, чтобы содержимое футляра или материалы, из которых он изготовлен, препятствовали беспроводной передаче данных и могли помешать подключению камеры к смартфону.
- ① Подключение Wi-Fi увеличивает расход заряда аккумулятора. В случае низкого заряда аккумулятора соединение может разорваться во время использования.
- ① Такие устройства, как микроволновая печь и радиотелефон, которые излучают радиоволны, создают магнитные поля или статическое электричество, могут замедлять или иным образом препятствовать беспроводной передаче данных.
- ① Некоторые функции беспроводной сети LAN недоступны, когда переключатель защиты от записи на карте памяти находится в положении «LOCK».

Отключение функции беспроводной связи камеры (Режим полета)

 : P A S M B  / S & Q : P A S M

Отключение беспроводных функций камеры (Wi-Fi/**Bluetooth**®).

Меню

• MENU →  → 4. Wi-Fi/Bluetooth → Режим полета

Откл.	Беспроводная связь функционирует.
Вкл.	Функция беспроводной связи отключена. Беспроводная связь будет недоступна, пока значение не будет изменено на [Откл.] . При выборе значения [Вкл.] отобразится значок  .

 Связь с Wireless Radiowave Commander FC-WR разрешена, даже если установлено значение **[Вкл.]**.

Подключение камеры к смартфону

Подключение к смартфонам

Используйте функции беспроводной сети LAN (Wi-Fi) и **Bluetooth**® камеры для подключения к смартфону, на котором можно использовать специальное приложение для расширения возможностей при работе с камерой как до, так и после съемки. Как только соединение будет установлено, можно загружать и делать снимки удаленно, а также добавлять к изображениям информацию о местоположении.

- Эта функция может отсутствовать на некоторых смартфонах.

Возможности, предоставляемые указанной программой OM Image Share

- **Загрузка изображений с камеры на смартфон**

Загрузка отмеченных изображений для переноса ([P.337](#)) в смартфон.

Также смартфон можно использовать для выбора изображений, которые нужно загрузить с камеры.

- **Дистанционное управление съемкой с помощью смартфона**

Можно управлять камерой дистанционно и выполнять съемку с помощью смартфона.

- **Художественная обработка изображений**

Используйте интуитивно понятные элементы управления, чтобы применить впечатляющие эффекты к изображениям, загруженным в смартфон.

- **Добавление меток GPS к изображениям на камере**

С помощью функции GPS в смартфоне к снятым на камеру фотографиям можно добавить информацию о местоположении.

См. подробную информацию на нашем веб-сайте.

Сопряжение камеры со смартфоном (Подключение устройства)

Выполните описанные ниже шаги при первом подключении устройств.

- Настройка параметров сопряжения устройств осуществляется с помощью приложения OM Image Share а не приложения настройки, установленного в смартфоне.

1. Запустите заранее установленное на смартфон приложение OM Image Share.

2. Нажмите значок , отображаемый на экране ожидания съемки.

 Также можно выполнить следующие действия.

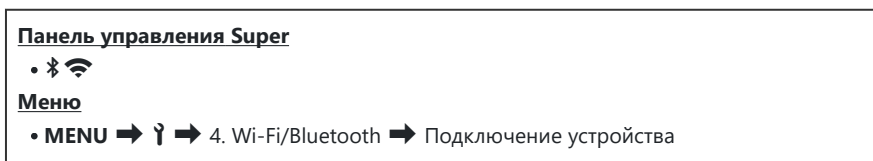

3. Выберите [**Подключение устройства**] и нажмите кнопку **OK**.

4. Настройте параметры Wi-Fi/**Bluetooth**[®], следуя инструкциям на экране.



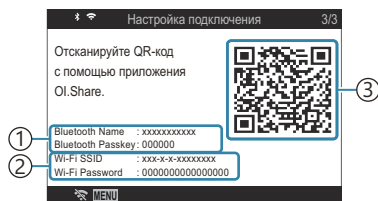

- Локальное имя и код доступа для **Bluetooth**, SSID и пароль Wi-Fi, а также QR-код отображаются на мониторе.



- ① Локальное имя **Bluetooth**
Код доступа для **Bluetooth**
- ② Wi-Fi SSID
Пароль Wi-Fi
- ③ QR-код

5. Коснитесь значка камеры в нижней части экрана в приложении OM Image Share.

- Появится вкладка [**Быстрая настройка**].

6. Отсканируйте QR-код и настройте параметры соединения, руководствуясь инструкциями на экране в приложении OM Image Share.
- Если сканировать QR-код не удается, следуйте указаниям на экране по настройке параметров вручную в OM Image Share.
 - **Bluetooth**[®]: для установки соединения выберите локальное имя и введите код доступа, отображаемый на экране камеры, в диалоговом окне параметров Bluetooth в OM Image Share.
 - Wi-Fi: для установки соединения введите SSID и пароль, отображаемые на экране камеры, в диалоговом окне настроек Wi-Fi в OM Image Share.
 - По завершении сопряжения пиктограмма  на экране станет зеленой.
 - Значок **Bluetooth**[®] обозначает один из следующих статусов:
 - : камера подает беспроводной сигнал.
 - : установлено беспроводное соединение.
7. Чтобы разорвать подключение Wi-Fi, нажмите кнопку **MENU** на камере или коснитесь пункта  **MENU** на экране.
- Также можно отключить камеру, чтобы разорвать соединение через OM Image Share.
 - По умолчанию подключение **Bluetooth**[®] остается активным даже после отключения подключения Wi-Fi и позволяет снимать удаленно с помощью смартфона. Чтобы **Bluetooth**[®] соединение отключалось вместе с подключением Wi-Fi, установите для параметра [**Bluetooth**] значение [**Откл.**].

Настройки безопасности для подключения к смартфону (📱 Безопасн. подключ.)

Настройка безопасного Wi-Fi подключения к смартфону

Меню

• MENU → 🏠 → 4. Wi-Fi/Bluetooth → 📱 Настройки → 📱 Безопасн. подключ.

- ⚠ Если установлено значение **[WPA2/WPA3]**, подключение камеры к смартфону по Wi-Fi может быть невозможно. В этом случае установите значение **[WPA2]**.
- ⚠ При изменении настройки можно изменить пароль для Wi-Fi подключения и код доступа для **Bluetooth®** подключения.
- ⚠ После изменения паролей выполните повторное подключение к смартфону.
👉 «Сопряжение камеры со смартфоном (Подключение устройства)» (P456)

Настройка режима ожидания для беспроводного соединения при включенной камере (Bluetooth)

Можно выбрать, будет ли включенная камера ожидать установки беспроводного соединения со смартфоном или приобретаемым отдельно пультом дистанционного управления.

☞ Заранее выполните сопряжение камеры со смартфоном или приобретаемым отдельно пультом дистанционного управления. Параметр **[Bluetooth]** невозможно выбрать, если устройства не сопряжены.

Меню

• MENU → Ÿ → 4. Wi-Fi/Bluetooth → Bluetooth

Откл.	Камера не находится в режиме ожидания для беспроводного подключения и не подает сигнал беспроводной связи даже во включенном состоянии.
Вкл. ✳	Включенная камера подает сигнал беспроводной связи и ожидает подключения. Можно подключить камеру к смартфону с помощью OM Image Share и снимать дистанционно или переносить изображения.
Вкл. ✳ 📶	Включенная камера подает сигнал беспроводной связи; если камера была сопряжена с устройствами (P.480), она ожидает подключения к пульту дистанционного управления.

☞ Если в специальном приложении OM Image Share включена функция журнала отслеживания GPS, данные о местоположении, загруженные из приложения, будут добавляться на снимки, если выбрано значение **[Вкл. ✳]**.

Параметры беспроводной сети при выключенной камере (Реж.ожид.при ВЫК.ПИТ)

Можно выбрать, будет ли выключенная камера поддерживать беспроводное соединение со смартфоном.

Меню

- MENU → 🏠 → 4. Wi-Fi/Bluetooth → 📱 Настройки → Реж.ожид.при вык.пит

Выбрать	При выключении камеры система предоставит возможность выбрать, будет ли выключенная камера поддерживать беспроводное соединение со смартфоном или нет.
Откл.	Выключение камеры приводит к завершению беспроводного соединения со смартфоном.
Вкл.	При выключении камеры соединение со смартфоном остается активным, и смартфон по-прежнему можно использовать для загрузки или просмотра изображений, сохраненных на камере.

«Выбрать»

Если для [Реж.ожид.при вык.пит] выбрано [Выбрать], перед выключением камеры будет отображаться диалоговое окно подтверждения, если выполнены все следующие условия:

- Для параметра [Режим полета] установлено значение [Откл.]
- В настоящий момент камера подключена к смартфону (P.456)
- Карта памяти вставлена правильно

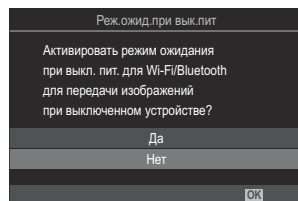

Да	Выключить камеру, но сохранить беспроводное соединение со смартфоном.
Нет	Выключить камеру и отключить беспроводное соединение со смартфоном.

- ⚠ Если после отображения диалогового окна подтверждения на протяжении минуты не выполняется никаких действий, камера автоматически отключает беспроводное соединение со смартфоном и выключается.
- ⚠ Оставленное активным беспроводное соединение автоматически прекратится, если:
- соединение не используется в течение 12 часов;
 - извлекается карта памяти;
 - выполнена замена аккумулятора;
 - возникла ошибка зарядки во время зарядки аккумулятора прямо в камере.
- 📌 Примечание. Если для **[Реж.ожид.при вык.пит]** выбрано значение **[Вкл.]**, камера может включаться не сразу после перевода переключателя **ON/OFF** в положение **ON**.

Перенос изображений в смартфон

Можно выбрать изображения на камере и загрузить их на смартфон. Также с помощью камеры можно заранее выбрать изображения, к которым нужно предоставить доступ.  «Выбор снимков для переноса (Порядок обмена)» (Р.337)

- Если для **[Bluetooth]** (Р.459) выбрано **[Откл.]** или **[Вкл. ⚡]**, выберите **[Вкл. ⚡]**.
- Если для **[Bluetooth]** (Р.459) выбрать **[Вкл. ⚡]**, камера перейдет в режим ожидания установки беспроводного соединения.

1. Нажмите **[Импортировать]** в OM Image Share на смартфоне.

 На некоторых моделях смартфонов может появиться экран подтверждения подключения Wi-Fi. Для подключения камеры к смартфону следуйте инструкциям на экране.

- Изображения на камере отображаются в виде списка.

2. Выберите изображения, которые нужно передать, и нажмите кнопку сохранения.

- Когда сохранение будет выполнено, камеру можно отключить от смартфона.
- Даже если для **[Bluetooth]** (Р.459) установлено значение **[Откл.]** или **[Вкл. ⚡]**, функцию **[Импортировать]** все равно можно использовать с помощью функции **[Подключение устройства]** на камере.

Автоматическая загрузка изображений при отключенной камере

Чтобы настроить автоматическую загрузку изображений на смартфон с выключенной камеры:

- Отметьте изображения, которыми хотите поделиться ([P.337](#)).
- Включите режим ожидания при выключенном питании ([P.460](#)).
- Если вы используете iOS-устройство, запустите OM Image Share.

После выбора сохраненного в камере изображения для обмена и отключения камеры в OM Image Share появляется уведомление. После нажатия на уведомление изображения автоматически переносятся на смартфон.

Дистанционная съемка с помощью смартфона (Live View)

Можно осуществлять съемку дистанционно, управляя камерой с помощью смартфона и просматривая изображение на его экране в реальном времени.

- На мониторе камеры отображается экран подключения, а все действия выполняются на смартфоне.
- Если для **[Bluetooth] (P.459)** выбрано **[Откл.]** или **[Вкл. ⚡]**, выберите **[Вкл. ⚡]**.
- Если для **[Bluetooth] (P.459)** выбрать **[Вкл. ⚡]**, камера перейдет в режим ожидания установки беспроводного соединения.

1. Запустите OM Image Share и нажмите **[Дистанционное]**.

2. Нажмите **[Live View]**.

3. Нажмите кнопку спуска затвора, чтобы выполнить съемку.

- Снятое изображение сохраняется на карту памяти в камере.

 Даже если для **[Bluetooth] (P.459)** установлено значение **[Откл.]** или **[Вкл. ⚡]**, функцию **[Live View]** все равно можно использовать с помощью функции **[Подключение к устройству]** на камере.

 Доступ к некоторым параметрам съемки ограничен.

Дистанционная съемка с помощью смартфона (Дистанционное управление затвором)

Можно снимать дистанционно, управляя камерой при помощи смартфона (функция «Дистанционное управление затвором»).

- Все функции доступны в камере. Однако дополнительно можно фотографировать и записывать видеоролики с помощью кнопки спуска, отображаемой на экране смартфона.
- Если для **[Bluetooth] (P.459)** выбрано **[Откл.]** или **[Вкл. ⚡]**, выберите **[Вкл. ⚡]**.
- Если для **[Bluetooth] (P.459)** выбрать **[Вкл. ⚡]**, камера перейдет в режим ожидания установки беспроводного соединения.

- 1.** Запустите OM Image Share и нажмите **[Дистанционное]**.
- 2.** Нажмите **[Дистанционное управление затвором]**.
- 3.** Нажмите кнопку спуска затвора, чтобы выполнить съемку.
 - Снятое изображение сохраняется на карту памяти в камере.

🔗 Даже если для **[Bluetooth] (P.459)** установлено значение **[Откл.]** или **[Вкл. ⚡]**, функцию **[Дистанционное управление затвором]** все равно можно использовать с помощью функции **[Подключение к устройству]** на камере.

Добавление к изображениям информации о местоположении





С помощью функции GPS в смартфоне к снятым на камеру фотографиям можно добавить информацию о местоположении.

- Если для **[Bluetooth] (P.459)** выбрано **[Откл.]** или **[Вкл. ✖️]**, выберите **[Вкл. ✖️]**.
- Если для **[Bluetooth] (P.459)** выбрать **[Вкл. ✖️]**, камера перейдет в режим ожидания установки беспроводного соединения.

1. Перед началом съемки запустите приложение OM Image Share и включите функцию добавления информации о местоположении.

- При появлении сообщения о синхронизации часов в смартфоне и камере следуйте инструкциям на экране в OM Image Share.

2. Выполните съемку с помощью камеры.

- При появлении возможности добавить информацию о местоположении на экране съемки будет отображаться . Если камера не может получить данные о местоположении, значок  начнет мигать.
- После включения или выхода из режима сна камере для добавления информации о местоположении может потребоваться некоторое время.
- Информация о местоположении добавляется к снимкам, полученным в момент отображения значка .
- Значок  отображается на экране при просмотре фотографии, к которой добавлены данные о местоположении.

 Информацию о местоположении нельзя добавлять к видеороликам.

3. После завершения съемки отключите в OM Image Share функцию добавления информации о местоположении.



Сброс настроек подключения к смартфону (Сброс настроек)

Настройки подключения к смартфону можно сбросить до значений по умолчанию.

Меню

• MENU →  → 4. Wi-Fi/Bluetooth →  Настройки → Сброс  Настройки

 Значения следующих элементов меню будут сброшены.

- [ **Безопасн. подключ.**] (P.458) / [ **Пароль для подключ.**] (P.468) / [**Реж.ожид.при вык.пит**] (P.460)

 Перед подключением камеры к смартфону, необходимо повторить сопряжение устройств (P.456).

Смена пароля (📱 Пароль для подключ.)

Чтобы сменить пароли для Wi-Fi/**Bluetooth**[®]:

Меню

- MENU → 🏠 → 4. Wi-Fi/Bluetooth → 📱 Настройки → 📱 Пароль для подключ.

1. Нажмите кнопку ⏻, следуя инструкции на экране.
 - Будет установлен новый пароль.

🔗 Можно изменить как пароль для подключения Wi-Fi, так и код доступа для **Bluetooth**[®].

🔗 После изменения паролей выполните повторное подключение к смартфону. 📱

«Сопряжение камеры со смартфоном (Подключение устройства)» (P.456)

Подключение к компьютеру через USB

Установка программного обеспечения

Установите следующее программное обеспечение для получения доступа к камере при прямом подключении к компьютеру через USB-разъем.

OM Workspace

С помощью данного приложения можно скачивать, просматривать и управлять фотографиями и видеороликами, снятыми на камеру. При редактировании RAW-файлов в OM Workspace доступна высокоскоростная обработка с использованием процессора камеры. Его также можно использовать для обновления прошивки камеры. Программное обеспечение можно скачать с нашего веб-сайта. Во время скачивания программы будьте готовы указать серийный номер камеры.

Следуйте указаниям на экране по установке программы. Системные требования и инструкция по установке доступны на нашем веб-сайте.

Копирование изображений на компьютер (Хранение/МТР)

При подключении к компьютеру камера может выступать в роли внешнего запоминающего устройства, подобно жесткому диску или другому такому устройству. При этом данные, расположенные в камере, можно копировать на компьютер.

1. Проверьте, что камера выключена, и подключите ее к компьютеру с помощью USB-кабеля.

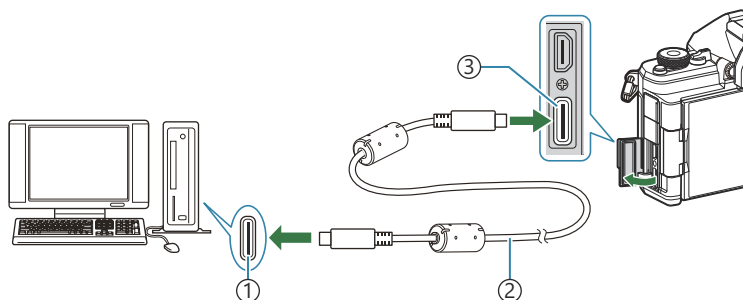

- ① USB-порт
- ② USB-кабель (поставляется в комплекте)
- ③ Разъем USB

- Расположение USB-портов зависит от устройства системного блока. См. информацию о USB-портах в прилагаемой к компьютеру документации.
- Если порт на компьютере является USB-портом типа A, используйте дополнительный кабель CB-USB11.

2. Включите камеру.

- На дисплее камеры появится сообщение с требованием идентифицировать устройство, к которому подключен USB-кабель.
- Если оно не отображается, выберите значение **[Выбрать]** для параметра **[Режим USB] (P.436)**.
- При низком заряде аккумулятора камера не отображает сообщение после подключения к компьютеру. Проверьте уровень заряда аккумулятора.

3. Выделите **[Хранение]** или **[MTP]** с помощью кнопок Δ ∇ и нажмите кнопку **ОК**.

[Хранение]: камера выступает в роли устройства чтения карт.

[MTP]: камера выступает в роли переносного устройства.

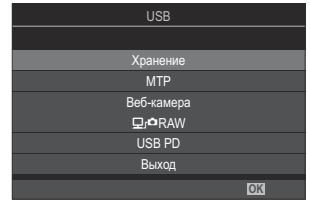

4. Камера подключается к компьютеру как новое запоминающее устройство.

- ⚠ Передача данных не гарантируется в следующих условиях, даже если компьютер оснащен USB-портом.
 - При использовании компьютера, оснащенного USB-портом путем использования платы расширения и т. п.; при использовании компьютера любительской сборки или компьютера с нелегальной версией ОС.
- ⚠ Когда камера подключена к компьютеру, функции камеры недоступны.
- ⚠ Если компьютеру не удастся обнаружить камеру, отсоедините USB-кабель и подключите его снова.
- ⚠ Если выбрано **[MTP]**, нельзя копировать на компьютер видеоролики, размер которых превышает 4 Гб.

Подключение камеры для высокоскоростной обработки RAW-файлов (🖥️📷RAW)

Если при редактировании RAW-файлов камера подключена к компьютеру, обработка будет быстрее, чем просто на компьютере.

1. Проверьте, что камера выключена, и подключите ее к компьютеру с помощью USB-кабеля.
2. Включите камеру.
 - На дисплее камеры появится сообщение с требованием идентифицировать устройство, к которому подключен USB-кабель.
 - Если оно не отображается, выберите значение **[Выбрать]** для параметра **[Режим USB]** (Р.436).
 - При низком заряде аккумулятора камера не отображает сообщение после подключения к компьютеру. Проверьте уровень заряда аккумулятора.

3. Выделите **[🖥️📷RAW]** с помощью кнопок Δ ∇ и нажмите кнопку **OK**.

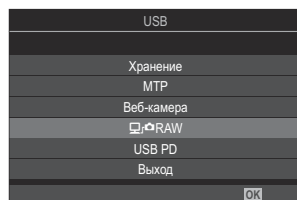

4. Запустите приложение OM Workspace на компьютере.
5. Выберите изображение для обработки.
 - Для выбора доступны только те снимки, которые были получены с помощью следующих камер.
OM-1 Mark II / OM-1 / OM-3 (по состоянию на январь 2025 г.)
 - Нельзя выбирать снимки, сохраненные на SD-карте, которая установлена в подключенной камере.

6. Обработка RAW-изображений.

- Параметры съемки, доступные на камере, можно изменить; обработка RAW-файлов будет осуществляться с учетом этих изменений.
- Обработанные изображения сохраняются в формате JPEG.
- Функция «Редакт. RAW» недоступна, если к компьютеру подключены две или более камеры.
- См. дополнительную информацию в онлайн-справке программного обеспечения.

Использование камеры в качестве веб-камеры (Веб-камера)

Камеру можно подключить к компьютеру и использовать в качестве веб-камеры для онлайн совещаний и стриминга. Дополнительные драйверы и приложения не требуются. Видео- и аудиоданные, захватываемые камерой, передаются в компьютер путем простого подключения двух устройств по USB (поточная передача по USB).

1. Убедитесь, что камера выключена, и поверните диск //S&Q в положение .

2. Подключите камеру к компьютеру.

 Расположение USB-портов зависит от устройства системного блока. См. информацию о USB-портах в прилагаемой к компьютеру документации.

3. Включите камеру.



 Если она не отображается на экране, нажмите **[Выбрать]** для **[Режим USB]** (P.436).

 При низком заряде аккумулятора камера не отображает сообщение после подключения к компьютеру. Проверьте уровень заряда аккумулятора.

4. Выделите **[Веб-камера]** с помощью кнопок   и нажмите кнопку **OK**.

- Камера перейдет в режим съемки.
- Отобразится значок .
- Отрегулируйте яркость и фокус с помощью элементов управления на камере.

5. Запустите на ПК нужное приложение для веб-конференций или стриминга. Выберите название модели подключенной камеры в настройках устройств для приложения.

- Начнется потоковая передача видео и аудиосигнала.
- Потоковая передача видео будет осуществляться в разрешении 1280×720
- Если для параметра **[Частота Кадров]** установлено значение **[60p]**, **[30p]** или **[24p]** для  , потоковая передача видео будет осуществляться с частотой **[30p]**. Если установлено значение **[50p]** или **[25p]**, потоковая передача видео будет осуществляться с частотой **[25p]**.

 Камеру можно использовать в качестве веб-камеры, даже если карта памяти не установлена.

- 🔊 Если подключен внешний микрофон, будет осуществляться потоковая передача аудиосигнала с микрофона.
- 🔊 Если для параметра **[Питание от USB]** установлено значение **[Да]**, то во время использования камеры в качестве веб-камеры она будет заряжаться от ПК.
- ⚠️ Потоковая передача видео и аудиосигнала невозможна в следующих случаях:
- если диск /📷/📹/S&Q повернут в положение, отличное от 📷, или отображается экран просмотра или меню.
- В зависимости от используемого приложения выполнение этих операций может привести к временному прерыванию потоковой передачи видео и аудиосигнала.
- ⚠️ Во время потоковой передачи видео и аудиосигнала на компьютер действуют следующие ограничения.
- Фотосъемка и запись видео недоступны.
 - Нельзя изменять настройки «📷 Качество видеоролика».
 - Для параметра **[📷 Режим Цвета] (P.246)** зафиксировано значение **[Аналогично 📷]**.
- ⚠️ Экспозицию и другие настройки камеры нельзя изменить на компьютере.

Электропитание камеры через USB (USB PD)

Для электропитания камеры разрешается использовать портативные аккумуляторы или USB-адаптеры переменного тока, соответствующие стандарту USB Power Delivery (USB PD). Данные устройства должны обладать следующими характеристиками:

Стандарт: соответствовать стандарту USB Power Delivery (USB PD);

Выходная мощность: обладать номинальной выходной мощностью 27 Вт (9 В 3 А, 15 В 2 А или 15 В 3 А) или больше.

1. Проверьте, что камера выключена, и подключите ее к устройству с помощью USB-кабеля.

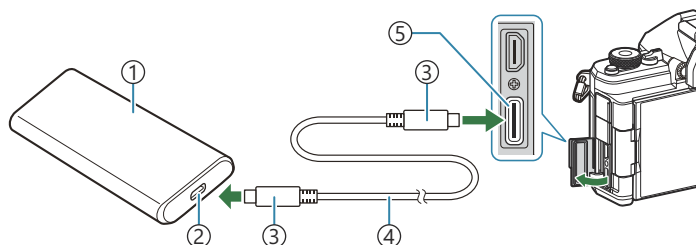

- 1) Портативный аккумулятор или другое USB-устройство
- 2) USB-порт
- 3) Разъем USB тип C
- 4) USB-кабель
- 5) Разъем USB

- Метод подключения зависит от устройства. Дополнительную информацию см. в документации, прилагаемой к устройству.
- Протокол USB Power Delivery (USB PD) нельзя использовать с некоторыми USB-устройствами. См. руководство, прилагаемое к USB-устройству.

2. Включите камеру.



- Камера будет получать электроэнергию от подключенного USB-устройства.
- Если на дисплее камеры появится сообщение с требованием идентифицировать устройство, к которому подключен USB-кабель, выберите **[USB PD]**.
- При низком заряде аккумулятора дисплей камеры остается пустым после подключения к USB-устройству. Проверьте уровень заряда аккумулятора.
- Если камера получает электроэнергию от подключенного USB-устройства, на экране отображается надпись «USB ».

Использование пульта дистанционного управления

Наименования деталей

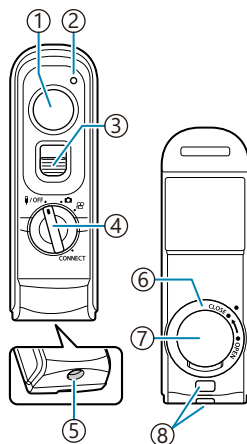
RM-WR2 (дополнительное оборудование)



- ① Кнопка спуска
- ② Индикатор передачи данных
- ③ Фиксатор кнопки спуска
- ④ Диск выбора режимов (OFF / OFF /  /  / CONNECT)
- ⑤ Разъем кабеля
- ⑥ Крышка отсека для аккумулятора
- ⑦ Крышка отсека для аккумулятора
- ⑧ Петелька для ремешка

⚠ С этой камерой нельзя использовать приобретаемый отдельно пульт дистанционного управления RM-WR1.

Беспроводное соединение

Для использования беспроводного соединения необходимо сначала выполнить сопряжение камеры и пульта дистанционного управления.

Меню

- MENU →  → 4. Wi-Fi/Bluetooth → Настр. беспров. затвора

Начать сопряжение	Следуйте указаниям на экране. Когда сопряжение будет установлено, параметр [Bluetooth] будет иметь значение [Вкл. ].
Удалить сопряжение	Если выбрать [Да] и нажать кнопку OK , сопряженное устройство будет удалено.

1. Выделите **[Начать сопряжение]** и нажмите кнопку **OK**.

2. Когда на экране появится сообщение о **выполнении сопряжения**, поверните диск выбора режимов в положение **CONNECT**.

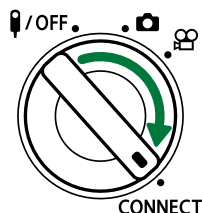
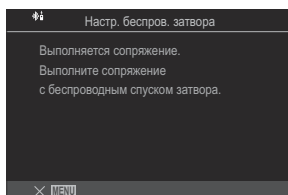

- Чтобы начать сопряжение, оставьте диск выбора режимов в этом положении не менее чем на 3 секунды. Оставьте его в положении **CONNECT** до завершения сопряжения. Если повернуть диск выбора режимов до завершения процесса, индикатор передачи данных начнет быстро мигать.
- Индикатор передачи данных загорается после начала сопряжения.

3. Когда на экране появится сообщение о завершении сопряжения, нажмите кнопку **OK**.

- Отобразится версия встроенных программ пульта дистанционного управления.

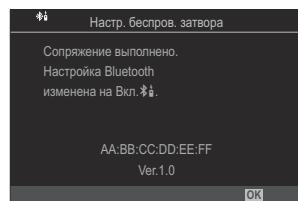

- После завершения сопряжения индикатор передачи данных погаснет.
- После сопряжения для параметра **[Bluetooth] (P.459)** будет автоматически установлено значение **[On Bluetooth icon]**.

❗ Если повернуть диск выбора режимов на пульте дистанционного управления или нажать кнопку **MENU** на камере до завершения сопряжения, на экране появится сообщение и сопряжение будет завершено. Информация о сопряженном устройстве будет удалена. Повторите сопряжение устройств.

❗ Если повернуть диск выбора режимов на пульте дистанционного управления, сопряжение с которым не установлено, в положение **CONNECT** и оставить в нем на 3 секунды или если попытка сопряжения оказалась неудачной, будет выполнен сброс информации о сопряжении для предыдущих подключений. Повторите сопряжение устройств.

Удаление сопряжения



1. Выберите **[Удалить сопряжение]** и нажмите кнопку **OK**.



2. Выберите **[Да]** и нажмите кнопку **OK**.

❗ Если камера сопряжена с пультом дистанционного управления, необходимо выполнить функцию **[Удалить сопряжение]** и сбросить информацию о сопряжении до сопряжения камеры с новым пультом дистанционного управления.

Съемка с помощью пульта дистанционного управления

: PASM B /S&Q: PASM

Перед тем как установить беспроводное соединение между камерой и пультом дистанционного управления, убедитесь, что для **[Bluetooth]** (P459) выбрано значение **[Вкл. **]. Если параметр имеет значение **[Вкл. **], отображается  и после включения камера находится в режиме ожидания беспроводного подключения к пульту дистанционного управления.

1. Поверните диск выбора режимов на пульте дистанционного управления в положение  или .

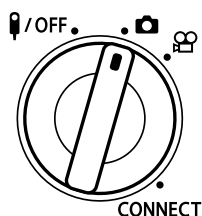

2. Нажмите кнопку спуска на пульте дистанционного управления, чтобы выполнить съемку.

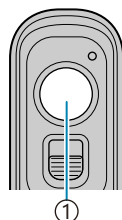

① Кнопка спуска

- Если диск выбора режимов на пульте дистанционного управления установлен в положение  (режим фотосъемки): при легком нажатии кнопки спуска на пульте дистанционного управления до первого положения (полунажатие) отображается метка подтверждения автофокуса (●), и в области фокусировки появится зеленая рамка (мишень Af).
- Если диск выбора режимов на пульте дистанционного управления установлен в положение  (режим записи видеоролика): после нажатия кнопки спуска на пульте дистанционного управления начинается запись видеоролика. Для завершения записи видео нажмите кнопку спуска на пульте дистанционного управления еще раз.

Передача данных пульта дистанционного управления

Загорается один раз	Операция пульта дистанционного управления отправлена в камеру надлежащим образом.
Быстро мигает (1 секунда)	Ошибка отправки операции дистанционного управления в камеру. Уменьшите расстояние между камерой и пультом дистанционного управления. Если проблема не решена, проверьте настройки камеры.
Быстро мигает (3 секунды)	Проблема сопряжения камеры и пульта дистанционного управления. Повторите сопряжение устройств.
Не горит	Возможно в следующих ситуациях: <ul style="list-style-type: none">• Разряжена батарея пульта дистанционного управления.• Диск выбора режимов пульта дистанционного управления установлен в положение ⏻/OFF.• Камера подключена к пульту дистанционного управления с помощью кабеля

- ❗ Если параметр **[Bluetooth] (P.459)** имеет значение **[Вкл. ⚡]**, можно подключить камеру к смартфону с помощью функции камеры **[Подключение устройства]**.
Камерой нельзя управлять с помощью пульта дистанционного управления, если она подключена к смартфону.
- ❗ Сопряжение устройств и дистанционная съемка недоступны, если **[Режим полета] (P.454)** имеет значение **[Вкл.]**.
- ❗ Камера не переходит в режим сна, если установлено беспроводное соединение с пультом дистанционного управления.
- ❗ Если на пульте дистанционного управления повернуть диск выбора режимов в положение **⏻/OFF**, камера перейдет в режим сна в соответствии с настройками функции **[Автооткл.] (P.441)**.
Камера не переходит в режим сна, если для **[Bluetooth] (P.459)** установлено значение **[Вкл. ⚡]**, если диск выбора режимов на пульте дистанционного управления не установлен в положение **⏻/OFF**.
- ❗ При использовании пульта дистанционного управления, когда камера находится в режиме сна, возобновление работы камеры может занять некоторое время.
- ❗ Управление камерой с помощью пульта дистанционного управления недоступно в момент выхода камеры из режима сна. Управление с помощью пульта дистанционного управления доступно после возобновления работы камеры.
- ❗ Когда работа с пультом дистанционного управления завершена, установите расположенный на нем диск выбора режимов в положение **⏻/OFF**.

MAC-адрес пульта дистанционного управления

MAC-адрес пульта дистанционного управления напечатан на гарантийном талоне пульта дистанционного управления.

Меры предосторожности при использовании пульта дистанционного управления

- Не тяните за крышку отсека для аккумулятора и не используйте ее, чтобы повернуть вторую крышку отсека для аккумулятора.
- Не прокалывайте аккумуляторы острыми предметами.
- Перед тем, как закрыть крышку отсека для аккумулятора, убедитесь, что на ней отсутствуют посторонние предметы.

Подключение к телевизору или внешнему монитору по HDMI

Подключение камеры к телевизору или внешнему монитору (HDMI)

Изображения можно просматривать на телевизоре, подключенном к камере с помощью HDMI-кабеля. Используйте телевизор для демонстрации изображений перед аудиторией.

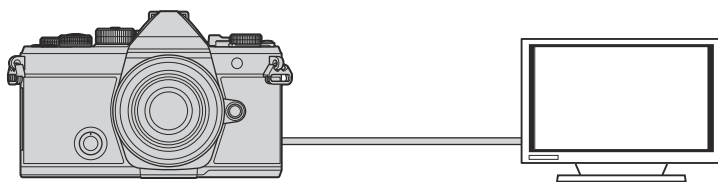

Когда камера подключена к внешнему устройству или видеозаписывающему устройству с помощью HDMI-кабеля, также можно осуществлять видеосъемку.

- ① HDMI-кабели можно приобрести у сторонних поставщиков. Используйте сертифицированные HDMI-кабели.
- ① Если в [S&Q] разрешение видео установлено на [4K] и частота кадров воспроизведения установлена на [60p], используйте HDMI-кабель, совместимый с HDMI 2.0 или более новой версии.

Просмотр изображений на экране телевизора (HDMI)

Фотографии и видеоролики можно просматривать на телевизоре высокой четкости прямо с камеры с помощью HDMI-кабеля.

Информацию о настройке выходного сигнала см. в разделе «[Параметры отображения внешнего монитора \(Настройка HDMI\)](#)» (P.435).

Подключение камеры к телевизору

Подключение камеры с помощью HDMI-кабеля.

1. Проверьте, что камера выключена, и подключите ее к телевизору с помощью HDMI-кабеля.

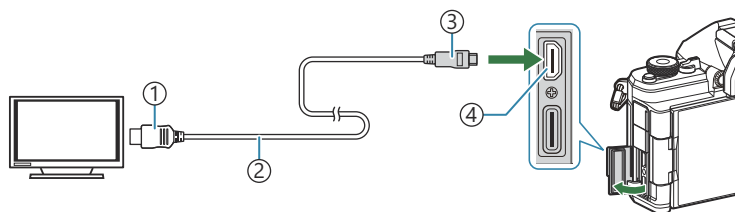

- ① Разъем HDMI типа A
- ② HDMI-кабель
- ③ Разъем HDMI типа D
- ④ Разъем HDMI

2. Переключите на телевизоре источник входного сигнала на HDMI-разъем и включите камеру.

- На экране телевизора отобразится содержимое монитора камеры. Для просмотра изображений нажмите кнопку .

- ⓘ Информацию о том, как переключиться на HDMI-источник входного сигнала, см. в руководстве, прилагаемом к телевизору.
- ⓘ В зависимости от настроек телевизора изображение может быть обрезанным, или некоторые индикаторы могут не отображаться.
- ⓘ Подключение по HDMI нельзя использовать, если камера подключена к компьютеру по USB.
- ⓘ Если для параметра [ **HDMI-выход**] (P313) > [**Режим вывода**] установлено значение [**Запись**], изображение выводится в соответствии с текущим размером кадра. Изображение отсутствует, если телевизор не поддерживает выбранный размер кадра.

ⓘ Если выбран формат **[4K]** или **[C4K]**, во время фотосъемки приоритет отдается формату 1080p.

Меры предосторожности

Информация о влаго- и пылезащите

- Камера оснащена системой защиты от влаги, класс защиты IPX3 (при использовании в комбинации с влагозащищенным объективом нашей компании со степенью защиты IPX3 или выше).
- Камера оснащена системой защиты от пыли, класс защиты IP5X (в соответствии с результатами испытаний нашей компании).

Меры предосторожности

- В результате удара камера может утратить пыле- и влагозащиту.
- Проверяйте следующие элементы камеры на отсутствие посторонних веществ, включая пыль, грязь и песок: части упаковки крышки аккумуляторного отсека, крышка отсека для карты памяти, крышки разъемов и контактирующие с ними детали, а также детали, которые контактируют при установке объектива и держателя аккумулятора. Протрите загрязненные детали чистой безворсовой салфеткой.
- Для обеспечения защиты от пыли и влаги плотно закрывайте крышки и устанавливайте объектив перед началом использования.
- Не используйте камеру, не открывайте/закрывайте крышки и не прикрепляйте/отсоединяйте объектив, если на этих элементах присутствуют капли воды.
- Влагозащита обеспечивается, только когда установлен совместимый объектив/принадлежности. Проверяйте совместимость.
Информацию о совместимых принадлежностях см. на нашем веб-сайте.

Техническое обслуживание

- Тщательно вытрите капли воды сухой салфеткой.
- Тщательно удалите посторонние предметы, такие как пыль, грязь или песок.

Аккумуляторы

- В камере используется литий-ионный аккумулятор. Используйте только оригинальные аккумуляторы.
- Потребление энергии камерой в значительной степени зависит от интенсивности использования и других условий.
- Перечисленные ниже операции требуют больших затрат энергии даже без съемки, — заряд аккумулятора быстро расходуется.
 - Частое выполнение автоматической фокусировки путем нажатия до половины кнопки спуска затвора в режиме съемки.
 - Демонстрация изображений на мониторе в течение длительного периода.
 - Когда камера подключена к компьютеру (за исключением случаев подключения через USB для электропитания).
 - Когда подключение по беспроводной сети/**Bluetooth**[®] включено.
- При использовании разряженного аккумулятора камера может выключиться без предупреждения о низком уровне заряда.
- При покупке аккумулятор заряжен не полностью. Перед началом использования зарядите аккумулятор.
- Извлекайте аккумулятор из камеры перед тем, как отправить ее на хранение на один или более месяцев. Срок службы аккумулятора, оставленного в камере на продолжительный срок, сокращается — впоследствии аккумулятор может стать непригодным для использования.
- При использовании USB-адаптера переменного тока зарядка обычно занимает около 2 часов 30 минут (ориентировочно).
- Не используйте USB-адаптеры переменного тока или зарядные устройства, которые не предназначены для поставляемого аккумулятора. Также не используйте USB-адаптер переменного тока с непредназначенными для него аккумуляторами (камерами).
- В случае замены аккумулятора на аккумулятор неподходящего типа возникает риск взрыва.
- Утилизируйте использованные аккумуляторы согласно инструкциям раздела «[⚠ ВНИМАНИЕ](#)» (P.581) руководства по эксплуатации.

Использование USB-адаптера переменного тока за рубежом

- USB-адаптер переменного тока может использоваться почти в любой домашней электросети переменного тока с напряжением от 100 В до 240 В (50/60 Гц) по всему миру. Однако в разных странах конфигурация сетевой розетки может отличаться, поэтому для вилки USB-адаптера переменного тока может понадобиться переходник.
- Не используйте сторонние дорожные переходники, так как это может привести к повреждению USB-адаптера переменного тока.

Сменные объективы

Выбирайте объектив в соответствии с сюжетом и творческими задачами.

Выбирайте объективы, предназначенные исключительно для использования с системой стандарта Micro Four Thirds с маркировкой M.ZUIKO DIGITAL или показанным символом.

С помощью адаптера можно также использовать объективы систем стандарта Four Thirds. Требуется адаптер (приобретается отдельно).



- При установке и снятии крышки корпуса и объектива с камеры байонетное соединение на камере должно быть направлено вниз. Это предотвращает попадание пыли и других посторонних предметов внутрь камеры.
- Не снимайте крышку корпуса и не выполняйте прикрепление объектива в запыленных местах.
- Не направляйте прикрепленный к камере объектив на солнце. Это может привести к неисправности камеры или даже к воспламенению вследствие эффекта усиления солнечного света, фокусируемого объективом.
- Не теряйте крышку корпуса и заднюю крышку.
- При снятом объективе крепежное отверстие на камере должно быть закрыто крышкой, чтобы предотвратить попадание пыли внутрь корпуса.

Комбинации объективов и камер

Объектив	Камера	Прикрепление	Аф	Замер
Объектив системы стандарта Micro Four Thirds	Системная камера стандарта Micro Four Thirds	Да	Да	Да
Объектив системы стандарта Four Thirds		Крепление возможно с помощью адаптера байонета	Да ¹	Да

¹ Недоступно во время увеличения изображения, видеозаписи и в режиме «AF Звезд. небо».

Объективы с переключателем Рф

Механизм «Переключатель Рф» (переключатель ручной фокусировки) на объективах с переключателем Рф можно использовать для переключения между автоматической и ручной фокусировкой простым перемещением кольца фокусировки.

- Перед началом съемки проверьте положение переключателя Рф.
- Если кольцо фокусировки находится в положении АФ/Рф (ближе к краю объектива), значит, выбран режим автофокуса; если оно находится в положении Рф (ближе к корпусу камеры) — выбран режим ручной фокусировки, независимо от того, какой режим фокусировки выбран с помощью камеры.

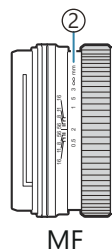
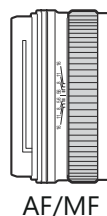
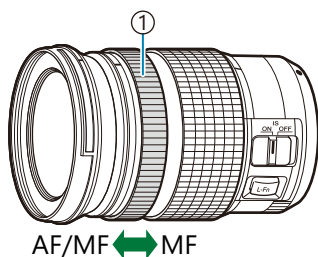

- ① Кольцо Фокусир.
- ② Видимые фокусные расстояния

- ⑦ Если для параметра **[Переключатель Рф]** (Р.157) выбрано значение **[Неактивен]**, функция ручной фокусировки будет отключена даже при установке переключателя Рф в положение «Рф».

Экран монитора при использовании объектива, оснащенного функцией SET/ CALL

На экране камеры отображается «●Set», если положение фокуса сохраняется с помощью опции «УСТАНОВКА», и «●Call», если для восстановления положения фокуса используется опция «ВЫЗОВ».

См. дополнительную информацию о функциях «УСТАНОВКА» и «ВЫЗОВ» в руководствах пользователя объективов.



Дополнительные аксессуары

Использование зарядного устройства (BCX-1)

В зарядное устройство можно вставить две батареи. Также его можно использовать только с одной батареей.

1. Зарядите аккумулятор.

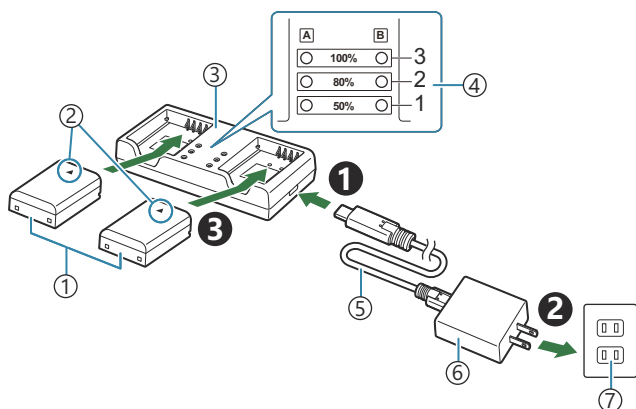

- ① Литий-ионный аккумулятор (BLX-1)
- ② Знак, указывающий направление (▲)
- ③ Зарядное устройство для литий-ионного аккумулятора
- ④ Индикаторы зарядки
- ⑤ USB-кабель (CB-USB13: поставляется в комплекте)
- ⑥ USB-адаптер переменного тока (F-7AC: приобретается отдельно)
- ⑦ Настенная розетка переменного тока

- Время зарядки: приблизительно 2 часа 30 минут. Информацию о состоянии индикаторов зарядки и зарядке аккумулятора см. в таблице ниже. Время зарядки не изменяется даже при одновременной зарядке двух аккумуляторов.

Индикатор зарядки	Заряд аккумулятора
Индикатор 1: мигает	Зарядка (меньше 50%)
Индикатор 1: загорается; индикатор 2: мигает	Зарядка (между 50 % и 80 %)
Индикаторы 1 и 2: загорается; индикатор 3: мигает	Зарядка (между 80 % и 100 %)

Индикатор зарядки	Заряд аккумулятора
Все индикаторы: не горят	Зарядка завершена
Все индикаторы: мигают	Ошибка зарядки

Специальные внешние вспышки

При использовании дополнительной вспышки, предназначенной для данной камеры, можно выбрать вспышку с помощью элементов управления камерой и снимать со вспышкой. Рекомендуется ознакомиться с прилагаемой к вспышке документацией для получения подробной информации о функциях и порядке использования.

Выбирайте вспышку в соответствии со своими потребностями и с учетом таких факторов, как требуемая мощность и поддержка макросъемки. Вспышки, обменивающиеся информацией с камерой, поддерживают разные режимы, включая «Авто TTL» и «Супер FP». Камера также поддерживает следующие беспроводные системы управления вспышкой:

Съемка с радиуправляемой вспышкой: режимы CMD, ⚡ CMC, RCV и X-RCV

Камера управляет одной или несколькими удаленными вспышками с помощью радиосигналов. Эта возможность позволяет расширить список мест для размещения вспышки. Вспышка может управлять другими совместимыми устройствами или может быть сопряжена с приемниками/передатчиками радиосигналов, что позволяет использовать устройства, не поддерживающие возможность прямого радиуправления.

Фотосъемка с беспроводным удаленным управлением вспышкой: режим Ду

Камера управляет одной или несколькими удаленными вспышками посредством оптических сигналов. Режим вспышки можно выбрать с помощью элементов управления камеры ([P.497](#)).

Функции, доступные при использовании совместимых вспышек

FL-700WR

Режим управления вспышкой	TTL-AUTO, MANUAL, FP TTL AUTO, FP MANUAL, MULTI, RC, SL MANUAL
GN (Ведущее число, ISO 100)	GN 42 (75/150 мм ¹) GN 21 (12/24 мм ¹)
Поддерживаемые беспроводные системы	CMD, ⚡CMD, RCV, X-RCV, RC

FL-900R

Режим управления вспышкой	TTL-AUTO, AUTO, MANUAL, FP TTL AUTO, FP MANUAL, MULTI, RC, SL AUTO, SL MANUAL
GN (Ведущее число, ISO 100)	GN 58 (100/200 мм ¹) GN 27 (12/24 мм ¹)
Поддерживаемые беспроводные системы	RC

STF-8

Режим управления вспышкой	TTL-AUTO, MANUAL, RC ²
GN (Ведущее число, ISO 100)	GN8.5
Поддерживаемые беспроводные системы	RC ²

FL-LM3

Режим управления вспышкой	Зависит от настройки камеры.
GN (Ведущее число, ISO 100)	GN 9.1 (12/24 мм ¹)
Поддерживаемые беспроводные системы	RC ²

- 1 Максимальное фокусное расстояние объектива, на котором обеспечивается оптимальный охват вспышки (значения, указанные после косой черты, предназначены для эквивалентного фокусного расстояния 35 мм камеры).
- 2 Выступает исключительно в роли управляющего устройства (передатчика).

Фотосъемка с беспроводным удаленным управлением вспышкой

📷: PASM B **📷/S&Q: PASM**

Фотосъемка с беспроводной вспышкой доступна при наличии совместимой вспышки, поддерживающей функцию дистанционного управления (RC). Управление удаленной вспышкой осуществляется с помощью модуля, устанавливаемого на «горячий башмак» фотоаппарата. Параметры встроенной вспышки настраиваются отдельно (не более трех групп).

Режим RC необходимо включить как для основной, так и для удаленной вспышки (P.494).

Настройка режима RC

1. Выберите значение **[Вкл.]** для параметра **[⚡ Режим Ду]** (P.193) и нажмите кнопку **OK**.

- Камера вернется на экран съемки.
- На экране появится надпись «RC».



2. Нажмите кнопку **OK**.

- Отобразится панель управления режимом RC.



- Стандартную панель управления LV Super можно открыть нажатием кнопки **INFO**. Переключение выполняется при каждом нажатии кнопки **INFO**.

3. Настройте параметры вспышки.

- Для выделения параметров используйте кнопки Δ ∇ \triangleleft \triangleright и для выбора настройки вращайте передний диск.

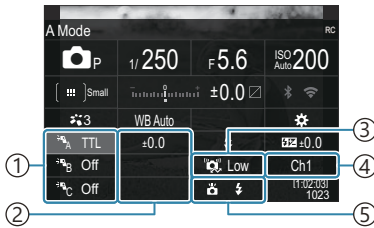

- ① Группа, режим управления вспышкой
- ② Коррекция вспышки
- ③ Мощность оптического сигнала
- ④ Канал
- ⑤ Вспышка

Группировать	Выбор группы. Изменения применяются ко всем вспышкам в выбранной группе. Установленная на камеру вспышка функционирует как часть группы A.
Режим управления вспышкой	Выбор вспышки.
Коррекция вспышки	Настройка производительности вспышки. Если для вспышки выбрано значение [⚡ MANUAL], можно установить значение мощности для вспышки, управляемой вручную.
Мощность оптического сигнала	Выбор яркости сигналов оптической системы управления, испускаемых вспышкой. Выберите [High], если вспышки практически максимально удалены от камеры. Это параметр применяется ко всем группам.
Вспышка/ производительность	Выберите режим ⚡ (стандартный) или FP (супер FP). Выбирайте «супер FP», если выдержка меньше скорости синхронизации вспышки. Это параметр применяется ко всем группам.
Канал	Выберите канал, используемый для управления вспышкой. Измените канал, если вам кажется, что другие источники света в месте съемки мешают управлению удаленной вспышкой.

4. Для вспышки, установленной на камере, выберите режим [**TTL AUTO**].

- Параметры управления вспышкой FL-LM3 можно настраивать только с помощью камеры.

Настройка вспышки

1. Установите для удаленных беспроводных вспышек режим RC.
 - Включите внешние вспышки, нажмите кнопку **MODE** и выберите режим Ду.
 - Создайте группу для управления специальными внешними вспышками и настройте канал связи в соответствии с настройками камеры.
2. Расставьте вспышки.
 - Расставьте беспроводные вспышки, направив их дистанционными датчиками в сторону камеры.
3. Начинайте съемку, убедившись, что камера и вспышки заряжены.

Диапазон беспроводного управления вспышкой

Иллюстрация приведена исключительно в ознакомительных целях. Диапазон беспроводного управления вспышкой зависит от типа вспышки, установленной на камеру, и условий съемки.

Диапазон управления вспышкой для вспышки FL-LM3, устанавливаемой на камеру

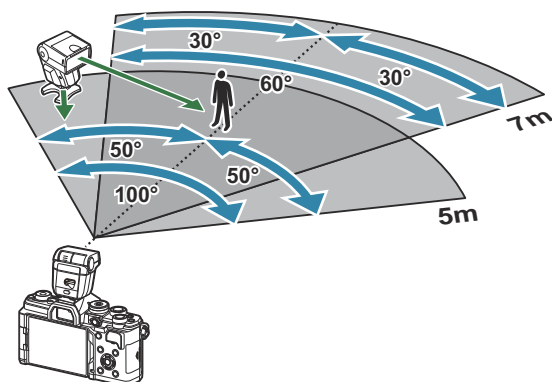

- Рекомендуется использовать не более 3 вспышек в каждой группе.
- Фотосъемка с использованием беспроводной вспышки недоступна в режиме антишока и режиме замедленной синхронизации по задней шторке, если выбранное значение выдержки превышает 4 с.
- Нельзя выбрать задержку более 4 с в режиме антишока и беззвучном режиме.

- Сигналы управления вспышкой могут влиять на экспозицию, если объект находится слишком близко к камере. Эту проблему можно решить, уменьшив яркость вспышки камеры, например с помощью диффузора.

Другие внешние вспышки

При установке внешней вспышки стороннего производителя на «горячий башмак» следует принимать во внимание следующие ограничения:

- Использование устаревших вспышек, которые подают на X-контакт ток напряжением выше 250 В, приведет к повреждению камеры.
- Подключение вспышек с сигнальными контактами, которые не отвечают нашим спецификациям, может привести к повреждению камеры.
- Выберите режим **M**, установите выдержку со значением не меньше скорости синхронизации вспышки, а для параметра **[ISO]** установите значение, отличное от **[Auto]**.
- Управление вспышкой возможно только путем настройки в ручном режиме значений диафрагмы и чувствительности ISO, установленных в камере. Яркость вспышки можно регулировать, изменяя значение диафрагмы или чувствительность ISO.
- Выбирайте вспышку с углом освещения, который отвечает особенностям объектива. Угол освещения обычно выражается через эквивалентное фокусное расстояние 35-мм камеры.

Основные принадлежности

Оптические конвертеры

Оптические конвертеры прикрепляются к объективу камеры для съемки с эффектом «рыбий глаз» или макросъемки. Информацию об объективах, которые можно использовать для работы, см. на нашем веб-сайте.

Наглазник (EP-16)

Можно поменять наглазник на большой.

Снятие

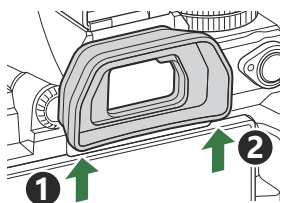

Принадлежности

Актуальная информация представлена на нашем веб-сайте.

Источник питания

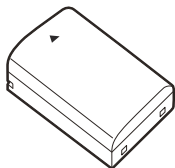

Литий-ионный аккумулятор
BLX-1

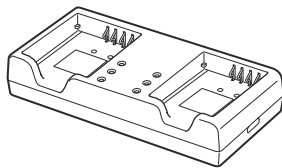

Зарядное устройство для
литий-ионного аккумулятора
BCX-1

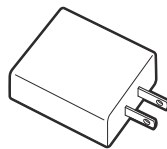

USB-адаптер переменного тока
F-7AC

Видоискатель



Наглазник
EP-16

Дистанционное управление/отмена

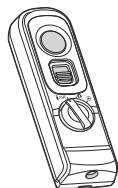

Дистанционное управление
RM-WR2

Объектив

Объектив системы стандарта Micro Four Thirds

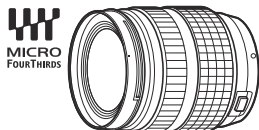

Объектив системы стандарта Four Thirds

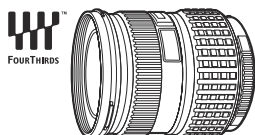

- Адаптер для объективов системы стандарта Four Thirds MMF-2 или MMF-3 необходим для использования объективов системы стандарта Four Thirds с камерой.
- Не все объективы можно использовать вместе с адаптером. Дополнительную информацию см. на нашем веб-сайте.



Адаптер Four Thirds
MMF-2/MMF-3

Оптические конвертеры

- **MC-20** (телеконвертер)
- **MC-14** (телеконвертер)
- **FCON-P01** (конвертер «рыбий глаз»)
- **MCON-P02** (макроконвертер)

См. информацию о совместимых объективах на нашем веб-сайте.

Вспышка



Электронная вспышка
FL-LM3

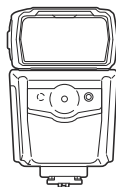

Электронная вспышка
FL-900R

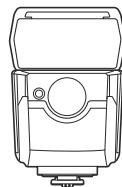

Электронная вспышка
FL-700WR

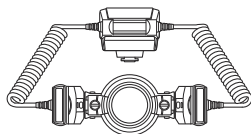

Макровспышка
STF-8

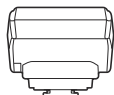

Беспроводное радиоволновое
управляющее устройство
FC-WR

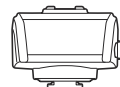

Беспроводной приемник
радиоволновых сигналов
FR-WR

Футляр/ремешок

- Чехол для камеры
- Плечевой ремень

Соединительный кабель

- USB-кабель
- HDMI-кабель (HDMI-кабели можно приобрести у сторонних поставщиков.)

Карта памяти

- SD
- SDHC
- SDXC

Карты памяти можно приобрести у сторонних поставщиков.

Наушники/микрофон

Наушники и микрофон можно приобрести у сторонних поставщиков.

Программное обеспечение

Программное обеспечение для редактирования фотографий / управления фотографиями

OM Workspace

Приложение для смартфона

OM Image Share

Очистка и хранение камеры

Очистка камеры

Перед очисткой камеру следует выключить и извлечь аккумулятор.

- Не используйте сильные растворители, такие как бензол или спирт, а также ткань, прошедшую химическую обработку.

Снаружи:

- Аккуратно протрите мягкой тканью. Если камера очень грязная, смочите ткань в теплой мыльной воде и выжмите лишнюю влагу. Протрите камеру влажной тканью, а затем вытрите насухо. Если вы пользовались камерой на пляже, используйте смоченную чистой водой и хорошо отжатую ткань.

Монитор.

- Аккуратно протрите мягкой тканью.

Объектив.

- Сдуйте пыль с объектива имеющимся в продаже устройством продувки. Осторожно протрите объектив бумагой для очистки объективов.

Хранение

- Если камера не будет использоваться в течение длительного времени, извлеките аккумулятор и карту памяти. Храните камеру в прохладном и сухом месте с хорошей вентиляцией.
- Периодически вставляйте аккумулятор и проверяйте работу камеры.
- Удалите пыль и другие посторонние частицы с корпуса и задних крышек, прежде чем присоединять их.
- При снятом объективе крепежное отверстие на камере должно быть закрыто крышкой, чтобы предотвратить попадание пыли внутрь корпуса. Обязательно наденьте переднюю и заднюю крышку на объектив, прежде чем убирать его на хранение.
- Выполняйте очистку камеры после каждого использования.
- Не храните камеру вместе со средствами от насекомых.
- Не храните камеру в местах, где выполняется химическая обработка, чтобы предохранить ее от коррозии.
- Если оставить объектив грязным, на его поверхности может появиться плесень.

- После длительного хранения необходимо перед использованием камеры проверить каждый ее компонент. Перед выполнением важных снимков, например во время заграничных поездок, сделайте пробный снимок и проверьте исправность работы камеры.

Проверка и очистка матрицы

Камера имеет встроенную противопылевую функцию для предотвращения попадания пыли на матрицу и удаления пыли и грязи с поверхности матрицы посредством ультразвуковых колебаний. Функция удаления пыли активируется при включении камеры. Функция удаления пыли используется одновременно с функцией Pixel Mapping, которая проверяет матрицу и схему обработки изображений. Так как противопылевое устройство активируется при каждом включении питания камеры, для эффективного удаления пыли следует держать камеру вертикально.

Pixel Mapping — проверка функций обработки изображения

Одновременная проверка функций обработки изображений и матрицы. Для получения оптимальных результатов перед запуском функции Pixel Mapping подождите не менее одной минуты после завершения съемки и просмотра.

1. Выбрать **[Pixel Mapping]** (P.449).
 2. Выберите **[Да]** и нажмите кнопку **ОК**.
 - В процессе выполнения функции Pixel Mapping отображается индикатор **[Занято]**. После окончания распределения пикселей происходит возврат в меню.
- Если вы случайно выключили камеру во время выполнения функции Pixel Mapping, начните заново с шага 1.

Информация и советы по съемке

Камера не включается даже с установленным аккумулятором

Аккумулятор заряжен не полностью

- Зарядите аккумулятор.  [«Зарядка аккумулятора» \(P.30\)](#)

Аккумулятор временно не работает из-за низкой температуры

- Эффективность работы аккумулятора снижается при низких температурах. Выньте аккумулятор и согрейте его, положив на некоторое время в карман.

Отображается диалоговое окно с предложением выбрать язык

- Диалоговое окно отображается в следующих ситуациях.
 - При первом включении камеры.
 - Не выбран язык.

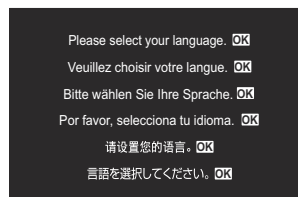

См. информацию о выборе языка в разделе [«Начальная настройка» \(P.40\)](#).

При нажатии кнопки спуска не производится съемка

Камера выключилась автоматически

- Если для параметра **[Быстр. спящий режим]** выбрано значение **[Вкл.]**, камера перейдет в спящий режим при отсутствии каких-либо действий в течение определенного времени. Для выхода из режима сна нажмите кнопку спуска наполовину.  [\[Быстр. спящий режим\] \(P.443\)](#)

- Камера автоматически переходит в режим сна для экономии заряда аккумулятора, если в течение установленного периода пользователь не выполняет никаких действий.

 **[Автооткл.]** (P.441)

- Если камера оставлена в режиме сна более чем на заранее заданное время, она автоматически выключается.  **[Автом. Выкл. Питания]** (P.442)

Зарядка вспышки

- В процессе зарядки на экране мигает значок . Подождите, пока значок не перестанет мигать, после чего нажмите кнопку спуска затвора.

Фокусировка невозможна

- Камера не может фокусироваться на объектах, которые находятся слишком близко или не подходят для автофокусировки (на экране будет мигать метка подтверждения автофокуса). Увеличьте расстояние до объекта или сфокусируйте камеру на объекте, имеющем высокую контрастность и расположенном на таком же расстоянии, как и основной объект съемки, скомпонуйте и выполните снимок.

Объекты, трудные для фокусировки

Автофокусировка может быть затруднена в следующих ситуациях.

- Метка подтверждения автофокуса мигает.

Фокусировка невозможна в следующих ситуациях.

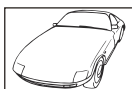

Объект с низкой контрастностью



Очень яркий свет в центре кадра

- Метка подтверждения автофокуса горит, но объект не сфокусирован.



Объекты, расположенные на различных расстояниях

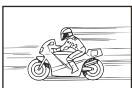

Быстро движущийся объект



Объект за пределами зоны автофокуса

Функция снижения шума включена

- При съемке ночных сюжетов используется более длинная выдержка, и отмечается тенденция к появлению искажений на снимках. При съемке с длинной выдержкой камера автоматически задействует функцию подавления шума после каждого кадра. При выполнении этой функции съемка невозможна. Для параметра **[Подавление шума]** можно установить значение **[Откл.]**.

 **[Подавление шума]** (P.182)

Количество мишеней АФ уменьшается

- Размер и количество доступных мишеней АФ зависит от параметров групповой мишени (P.112) и опций, выбранных для **[Цифровой телеконв.]** (P.284), **[Пропорции]** (P.231), режима работы затвора (P.198) и **[ Стабилизация]** (P.213).

Дата и время не установлены

Камера используется с настройками, имеющимися в ней на момент покупки

- При покупке дата и время в камере не установлены. Установите дату и время перед использованием камеры.  **«Начальная настройка»** (P.40)

Из камеры был извлечен аккумулятор

- Дата и время возвращаются к заводским настройкам по умолчанию, если камера находится без аккумулятора примерно 1 день (по данным собственных исследований). Отмена настроек может произойти быстрее, если перед извлечением аккумулятор недолго находился в камере. Перед съемкой важных фотографий проверьте правильность настройки даты и времени.

Сброс установленных функций на заводские настройки по умолчанию

- Настройки, измененные в пользовательских режимах (**C–C5**), сбрасываются до сохраненных значений при повороте диска выбора режимов в положение другой настройки или выключении камеры. Если в пользовательском режиме для **[Настройки сохранения]** выбрано значение **[Удержание]**, изменения настроек сохраняются в выбранном режиме.  **«Сохранение изменений настроек в пользовательском режиме»** (P.89)

Размытое изображение

- Это явление может возникать при съемке в контровом или полуконтровом свете. Причиной этого являются блики или появление ореола. По возможности продумайте композицию таким образом, чтобы сильные источники света не попадали на снимок. Блики могут иметь место даже при отсутствии источников света в кадре. Используйте бленду для защиты объектива от источников света. Если бленда не дает результата, заслоните объектив от света рукой.

На объекте, запечатленном в кадре, появляются непонятные яркие точки

- Это может быть вызвано зависанием пикселей в матрице камеры. Выполните **[Pixel Mapping]**. Если проблема не устраняется, выполните функцию Pixel Mapping несколько раз.  «Pixel Mapping — проверка функций обработки изображения» (P.506)

При нажатии кнопки активируется другая функция, отличная от необходимой

- Кнопкам могли быть назначены другие действия вместо уже имеющихся у них функций. Проверьте настройки в разделе **[Настройки кнопок]** (P.363).

Функции, выбор которых невозможен из меню

- Пункты меню, недоступные для выбора, выделены серым цветом. Если выбрать элемент, выделенный серым цветом, и нажать кнопку **OK**, на экране отобразится причина, по которой этот элемент недоступен. См. инструкции на экране и проверьте настройки.  «Элементы, выделенные серым цветом» (P.104)

Функции, которые нельзя настроить с помощью панели управления super

- Некоторые функции могут быть недоступны, в зависимости от текущих настроек съемки. Проверьте, отмечены ли они серым цветом в меню.

Объект выглядит искаженным

- Следующие функции используют электронный затвор:
 - Запись видео (P.80) / Беззвучный режим (P.207) / Съемка в режиме «Предустан. серия» (P.209) / Съемка в супер-HD (P.261) / Брекетинг фокусировки (P.304) / Наложение фокуса (P.273) / Съемка Live ND (P.265) / Съемка Live GND (P.269) / HDR (P.277)

Если объект съемки быстро движется или камера резко перемещается, это может привести к искажениям. Избегайте резких перемещений камеры во время съемки или используйте стандартную серийную съемку.

На фотографиях появляются линии

- Следующие функции используют электронный затвор, что может привести к появлению линий из-за мерцания и других явлений, связанных с люминесцентным и светодиодным освещением:
 - Запись видео (P.80) / Беззвучный режим (P.207) / Съемка в режиме «Предустан. серия» (P.209) / Съемка в супер-HD (P.261) / Брекетинг фокусировки (P.304) / Наложение фокуса (P.273) / Съемка Live ND (P.265) / Съемка Live GND (P.269) / HDR (P.277)
- Мерцание можно уменьшить путем выбора более длинных выдержек. Также для уменьшения мерцания можно использовать функцию «Скан. мерцания».  [\[📷 Скан. мерцания\] \(P.165\)](#), [\[🔍 Скан. мерцания\] \(P.165\)](#)

Отображается только объект, информация не отображается

- Выполнен переход в режим просмотра «Только изображение». Нажмите кнопку **INFO** и переключитесь на другой режим отображения.  [«Переключение отображаемой информации» \(P.49\)](#)







В режиме Рф (ручная фокусировка) нельзя изменить режим фокусировки

- Используемый объектив может быть оснащен переключателем Рф. В таком случае режим ручной фокусировки устанавливается после смещения кольца фокусировки в сторону корпуса камеры. Проверьте объектив.  [«Объективы с переключателем Рф» \(P.491\)](#)

Отсутствует изображение на мониторе

- При приближении объекта к видеискателю, например лица, руки, ремешка, монитор отключается и включается видеискатель.  [«Переключение между дисплеями» \(P.47\)](#)

Коды ошибок

Указание на экране	Возможная причина/Способ исправления
 Нет Карты	Карта памяти не вставлена или не может быть идентифицирована. Вставьте карту памяти. Или извлеките ее и вставьте еще раз.
 Ошиб.Карты	Имеется проблема с картой памяти. Извлеките карту памяти и вставьте ее еще раз. Если проблема не решена, отформатируйте карту. Если форматирование невозможно, карту невозможно использовать.
 Защита От Зап.	Карта памяти защищена от записи («заблокирована»). Переключатель защиты от записи на карте памяти находится в положении «LOCK». Для выполнения записи верните переключатель в положение разблокировки (P.34).
 Карта Пол.	Функция съемки отключена; карта памяти заполнена. Вставьте другую карту памяти или удалите изображения. Перед удалением не забудьте скопировать на компьютер снимки, которые нужно сохранить.
 Карта Пол.	Недостаточно места на карте памяти для записи дополнительных изображений. Вставьте другую карту памяти или удалите изображения. Перед удалением не забудьте скопировать на компьютер снимки, которые нужно сохранить.
 Нет Изобр.	Просмотр невозможен; карта памяти не содержит снимков. На выбранной карте памяти отсутствуют изображения. Выполните съемку, перед тем как перейти в режим просмотра.

Указание на экране	Возможная причина/Способ исправления
 <p>Ошибка Снимка</p>	<p>Выбранный файл поврежден, его невозможно воспроизвести. Также, возможно, изображение имеет формат, неподдерживаемый камерой.</p> <p>Откройте изображение с помощью компьютерной графической программы и т. п.</p> <p>Если изображение невозможно воспроизвести на компьютере, вероятно, файл поврежден.</p>
 <p>Редактирование Невозможно</p>	<p>Функции ретуширования камеры не применяются к снимкам, сделанным с помощью других устройств.</p> <p>Выполните ретуширование на компьютере или другом устройстве.</p>
<p>Г/М/Д</p>	<p>Часы не установлены.</p> <p>Установите часы (P.446).</p>
 <p>Heat</p>	<p>Температура внутри камеры поднялась из-за серийной съемки.</p> <p>Выключите камеру и дайте ей остыть.</p>
 <p>Внутренняя температура фотокамеры слишком высока. Дождитесь понижения.</p>	<p>Температура внутри камеры поднялась из-за серийной съемки.</p> <p>Подождите несколько секунд, чтобы камера выключилась автоматически.</p> <p>Перед продолжением работы необходимо дать камере остыть.</p>
 <p>Бат. Разряжена</p>	<p>Аккумулятор разряжен.</p> <p>Зарядите аккумулятор.</p>
 <p>Нет Подсоед.</p>	<p>Камера неправильно подключена к компьютеру, видеомонитору стандарта HDMI или другому прибору.</p> <p>Выполните подключение еще раз.</p>

Указание на экране	Возможная причина/Способ исправления
Объектив заблокирован. Выдвиньте объектив.	Выдвигаемый объектив остается в сложенном состоянии. Выдвиньте объектив.
Проверьте статус объектива.	В соединении камеры и объектива возникла проблема. Выключите камеру, проверьте соединение объектива и снова включите камеру.

Технические характеристики

Камера

Тип продукта	
Тип продукта	Цифровая камера со сменным объективом стандарта Micro Four Thirds
Объектив	Объектив M.ZUIKO DIGITAL, стандарта Micro Four Thirds
Байонет объектива	Байонет стандарта Micro Four Thirds
Эквивалент фокусного расстояния 35-мм пленочной камеры	Приблизительно удвоенное фокусное расстояние объектива
Матрица	
Тип продукта	Матрица Live MOS 4/3"
Общее количество пикселей	Прибл. 22,93 миллиона пикселей
Количество эффективных пикселей	Прибл. 20,37 миллиона пикселей
Размер экрана	17,4 мм (В) × 13,0 мм (Ш)
Соотношение сторон	1,33 (4:3)
Видоискатель	
Тип	Электр. видоискатель с датчиком глаза
Количество пикселей	Прибл. 2,36 миллиона точек
Увеличение	100%
Расстояние до точки обзора	Прибл. 27 мм (-1 м^{-1})

Live view	
Матрица	Используется матрица Live MOS
Увеличение	100%
Монитор	
Тип продукта	Цветной жидкокристаллический сенсорный TFT-дисплей с диагональю 3,0" и переменным углом наклона
Общее количество пикселей	Прибл. 1,62 миллиона точек (при соотношении сторон 3:2)
Выдержка	
Тип продукта	Компьютеризированный шторно-щелевой затвор
Выдержка	1/8000–60 сек, ручная выдержка (Bulb)/выдержка по времени (Time)
Скорость синхронизации вспышки	1/250 с или больше
Автоматическая фокусировка	
Тип продукта	Высокоскоростной Аф с использованием формирователя изображений
Точки фокусировки	1053 точка
Выбор точки фокусировки	Авто, дополнительно
Настройка экспозиции	
Система замера	Система замера TTL (замер формирователя изображений) Цифровой замер ESP, средневзвешенный замер по центру/точечный замер
Диапазон замера	–2 до 20 EV (f/2.8, является аналогом ISO 100)
ISO	L80; L100; 200 – 102400 с шагом 1/3 или 1 EV
Комп. экспозиции	±5,0 EV (шаг 1/3, 1/2, 1 EV)

Баланс белого	
Настройка режима	Авто/Предустановленный ББ (7 настроек)/Польз. ББ/ББ в одно касание (камера может сохранить до 4 настроек)
Запись	
Память	SD, SDHC и SDXC Совместим с UHS-II
Система записи	Цифровая запись, JPEG (DCF2.0), данные в формате RAW
Поддерживаемый стандарт	Exif 3.0, Digital Print Order Format (DPOF)
Запись звука с фотоснимками	Формат Wave
Режим записи видео	MOV (H.264/MPEG-4 AVC, H.265/HEVC)
Аудио	Линейное стерео PCM, 16 - бит; частота дискретизации 48 кГц (формат wave) Линейное стерео PCM, 24 - бита; частота дискретизации 96 кГц (формат wave)
Воспроизведение	
Формат отображения	Покадровое воспроизведение/Просмотр крупного плана/ Представление каталога/Представление календаря
Затвор	
Режим работы затвора	Покадровая съемка; серийная съемка; антишок; съемка в беззвучном режиме; Предустан. серия; автоспуск
Серийная съемка	До 6 к/с (📷) До 20 к/с (📷/ProCap) До 50 к/с (📷SH2/ProCap SH2) До 120 к/с (📷SH1/ProCap SH1)
Автоспуск	12 сек/2 сек/Польз.
Функция энергосбережения	Переключение в режим сна: 1 минута, Отключение: 4 часа (эту функцию можно настроить)

Внешняя вспышка	
Режим управления вспышкой	TTL-AUTO (режим предварительной вспышки TTL)/ РУЧНАЯ
X-Синхр.	1/250 с или больше
Беспроводная сеть	
Поддерживаемый стандарт	IEEE 802.11b/g/n
Bluetooth®	
Поддерживаемый стандарт	Bluetooth версии 4.2 BLE
Разъем для внешнего подключения	
	USB (тип C); HDMI (тип D); разъем для микрофона (мини-разъем ø3,5 мм); разъем для наушников (мини-разъем ø3,5 мм)
Источник питания	
Аккумулятор	Литий-ионный аккумулятор, 1 шт
Размеры/масса	
Размеры	Прибл. 139,3 мм (Ш) × 88,9 мм (В) × 45,8 мм (Г) (без учета выступающих частей)
Вес	Прибл. 496 г (с аккумулятором и картой памяти)
Операционная среда	
Температура	от –10 °С до 40 °С (работа) / от –20 °С до 60 °С (хранение)
Влажность	30 % – 90 % (работа) / 10 % – 90 % (хранение)
Водонепроницаемость	Стандарт IEC 60529 IPX3 (применяется, если камера используется с нашим водонепроницаемым объективом с классом защиты IPX3 или выше)

Литий-ионный аккумулятор

МОДЕЛЬ №	BLX-1
Тип	Перезаряжаемый литий-ионный аккумулятор
Номинальное напряжение	DC7.2V
Номинальная емкость	2280mAh
Количество циклов заряда	Прибл. 500 циклов (в зависимости от условий эксплуатации)
Температура окружающей среды	от 0 °C до 40 °C (зарядка)
Размеры	Прибл. 40 мм (Ш) × 22 мм (В) × 55 мм (Г)
Вес	Прибл. 86 г

- Внешний вид и технические характеристики изделия могут меняться без уведомления и обязательств со стороны изготовителя.
- Последние версии спецификаций представлены на нашем веб-сайте.

Термины HDMI и HDMI High-Definition Multimedia Interface, а также логотип HDMI являются товарными знаками или зарегистрированными товарными знаками HDMI Licensing Administrator, Inc. в Соединенных Штатах и других странах.



Настройки по умолчанию

Настройки по умолчанию

Панель управления Super/LV Super (P.521)

Вкладка  (P.527)

Вкладка  (P.535)

Вкладка Аф (P.540)





Вкладка  (P.546)

Вкладка  (P.551)

Вкладка  (P.553)

Вкладка  (P.561)





















Панель управления Super/LV Super























*1:  обозначает функции, которые можно сохранить в [ Польз. режим]. /  обозначает функции, которые можно сохранить в [ Польз. режим].

*2: Значение по умолчанию можно восстановить путем выбора [**Инициализация всех настроек**].











*3: Значение по умолчанию можно восстановить путем выбора [**Сброс настроек съемки**].

Режим

Действия	Функция по умолчанию	*1	*2	*3
Режим съемки	 P		—	—
Выдержка	1/250 (если установлено S/M), Bulb (если установлено B)		✓	✓
Значение диафрагмы	F5.6		✓	✓
ISO	ISO Auto		✓	✓
 Реж. мишени Аф	[] Small		✓	✓
Комп. экспозиции/ 				
	Комп. экспозиции ±0.0		✓	✓
	 Все ±0.0		✓	✓
Wi-Fi/Bluetooth	—	—	—	—
 Режим Цвета	 3 Natural		✓	✓
ББ	WB Auto		✓	✓
Кельвины	5400 К (когда для [ ББ] задано значение [CWB])		✓	✓
 Функция Кнопки	—		✓	—
Реж.Автофок.	S-AF		✓	✓

Действия	Функция по умолчанию	*1	*2	*3
Определение объекта	 Off		✓	✓
Вспышка			✓	✓
Комп. экспоз. вспышки	±0,0		✓	✓
Ручная настройка	 Full (когда для вспышки задано значение [ Manual])		✓	✓
Затвор  /☺			✓	✓
Замер			✓	✓
Пропорции	4:3		✓	✓
 Стабилизация	S-IS Auto		✓	✓
 	L F (если для «Съемка в супер-HD» установлено значение:  F+RAW)		✓	✓
 	4K 30p L-8		✓	✓

























Режим







Действия	Функция по умолчанию	*1	*2	*3	
Режим съемки	 P		✓	—	
Выдержка	1/125 с		✓	✓	
Значение диафрагмы	F5.6		✓	✓	
ISO	ISO Auto		✓	✓	
 Реж. мишени Аф	 Mid		✓	✓	
Комп. экспозиции/ 					
	Комп. экспозиции	±0.0		✓	✓
		Все ±0.0		✓	✓
Wi-Fi/Bluetooth	—	—	—	—	
 Режим Цвета	 3 Natural		✓	✓	
ББ	WB Auto		✓	✓	
Кельвины	5400 К (когда для  ББ] задано значение [CWВ])		✓	✓	
 Функция Кнопки	—		✓	—	
Реж.Автофок.	C-AF		✓	✓	
Определение объекта	 Off		✓	✓	
 Стабилизация	M-IS1		✓	✓	
 	 30p L-8		✓	✓	
Уровень записи звука	±0		✓	✓	
Громкость наушников	8		✓	—	





Режим S&Q

Действия	Функция по умолчанию	*1	*2	*3	
Режим съемки	P		✓	—	
Выдержка	1/125 с		✓	✓	
Значение диафрагмы	F5.6		✓	✓	
ISO	ISO Auto		✓	✓	
Реж. мишени Аф	Mid		✓	✓	
Комп. экспозиции/					
	Комп. экспозиции	±0.0		✓	✓
		Все ±0.0		✓	✓
Wi-Fi/Bluetooth	—	—	—	—	
Режим Цвета	Natural		✓	✓	
ББ	WB Auto		✓	✓	
Кельвины	5400 К (когда для ББ] задано значение [CWБ])		✓	✓	
Функция Кнопки	—		✓	—	
Реж.Автофок.	C-AF		✓	✓	
Определение объекта	Off		✓	✓	
Стабилизация	M-IS1		✓	✓	
S&Q	4K 30p/60 L-8		✓	✓	
Уровень записи звука	±0		✓	✓	
Громкость наушников	8		✓	—	

режим Ду

Действия		Функция по умолчанию	*1	*2	*3
Режим съемки		P		—	—
Выдержка		1/250 (если установлено S/M), Bulb (если установлено B)		✓	✓
Значение диафрагмы		F5.6		✓	✓
ISO		ISO Auto		✓	✓
 Реж. мишени Аф		[]Small		✓	✓
Комп. экспозиции/ <input checked="" type="checkbox"/>					
	Комп. экспозиции	±0.0		✓	✓
	<input checked="" type="checkbox"/>	Все ±0.0		✓	✓
Wi-Fi/Bluetooth		—	—	—	—
 Режим Цвета		 Natural		✓	✓
ББ		WB Auto		✓	✓
Кельвины		5400 К (когда для  ББ задано значение [CWB])		✓	✓
 Функция Кнопки		—		✓	—
A mode		TTL		✓	✓
B mode		Off		✓	✓
C mode		Off		✓	✓
Комп. экспоз. вспышки		±0 (когда выбрано значение TTL/Auto)		✓	✓
Мощность вспышки		1/1 (в режиме Manual)		✓	✓
Вспышка				✓	✓

Действия	Функция по умолчанию	*1	*2	*3
 /FP	 (Нормально)		✓	✓
 мощность оптического сигнала	Low		✓	✓
Канал	Ch1		✓	✓

*1:  обозначает функции, которые можно сохранить в [ Польз. режим]. /  обозначает функции, которые можно сохранить в [ Польз. режим].



*2: Значение по умолчанию можно восстановить путем выбора [Инициализация всех настроек].

















*3: Значение по умолчанию можно восстановить путем выбора [Сброс настроек съемки].

1. Основ. настройки/Качество изобр.

Действия	Функция по умолчанию	*1	*2	*3
----------	----------------------	----	----	----

Польз. режим

C1	Вызов	—	—	—	—
	Назначить	Режим съемки: P Качество изображения:  F+RAW	—	—	—
	Сохранить настройки	Сброс	—	✓	—
	Назв. Польз. Режима	—	—	✓	—
C2	Вызов	—	—	—	—
	Назначить	Режим съемки: P Качество изображения:  F+RAW	—	—	—
	Сохранить настройки	Сброс	—	✓	—
	Назв. Польз. Режима	—	—	✓	—
C3	Вызов	—	—	—	—
	Назначить	Режим съемки: P Качество изображения:  F+RAW	—	—	—
	Сохранить настройки	Сброс	—	✓	—
	Назв. Польз. Режима	—	—	✓	—

Действия		Функция по умолчанию	*1	*2	*3
C4	Вызов	—	—	—	—
	Назначить	Режим съемки: P Качество изображения: L F+RAW	—	—	—
	Сохранить настройки	Сброс	—	✓	—
	Назв. Польз. Режима	—	—	✓	—
C5	Вызов	—	—	—	—
	Назначить	Режим съемки: P Качество изображения: L F+RAW	—	—	—
	Сохранить настройки	Сброс	—	✓	—
	Назв. Польз. Режима	—	—	✓	—
 		L F		✓	✓
  Расшир. настройки					
	 1	Подсчет Пикселей: L Сжатие: SF		✓	—
	 2	Подсчет Пикселей: L Сжатие: F		✓	—
	 3	Подсчет Пикселей: L Сжатие: N		✓	—
	 4	Подсчет Пикселей: M1 Сжатие: N		✓	—
Пропорции Кадра		4:3		✓	✓
Обзор снимков		Откл.		✓	—
Комп. Виньетир.		Откл.	 	✓	✓

2. Режим цвет/ББ

Действия	Функция по умолчанию	*1	*2	*3	
Режим Цвета	Natural		✓	✓	
Настр. Режима Съемки	Все пункты: ✓		✓	—	
ББ	WB Auto		✓	✓	
Все					
	A-B	0		✓	—
	G-M	0		✓	—
Сохр. tepl. цвета	Вкл.		✓	—	
+ББ	Откл.		✓	—	
Цвет. Простр.	sRGB		✓	✓	

3. ISO/Снижение шума

Действия	Функция по умолчанию	*1	*2	*3	
ISO-A Верх./По умол.					
	Верхний Порог	25600		✓	✓
	По умолчанию	200		✓	✓
ISO-A наим. выдерж.	Авто		✓	✓	
ISO-Авто	P/A/S/M		✓	—	
Шаг ISO	1/3EV		✓	—	
Фильтр Шума	Стандарт		✓	✓	
Обработка низ.ISO	Приорит. скор.		✓	✓	

Действия	Функция по умолчанию	*1	*2	*3
Подавление шума	Авто		✓	✓

4. Экспозиция

Действия	Функция по умолчанию	*1	*2	*3
Скан. мерцания	Откл.		✓	✓
Шаг EV	1/3EV	/👤	✓	—
Сдвиг Экспозиции				
	±0	/👤	✓	—
	±0	/👤	✓	—
	±0	/👤	✓	—

5. Экспомер

Действия	Функция по умолчанию	*1	*2	*3
Замер			✓	✓
Замер во время AEL	Авто		✓	✓
AEL Автосброс	Нет		✓	✓
AEL при наж. на пол.	Только П-Аф		✓	✓
Замер во время	Да		✓	✓
Точечный замер	Все пункты: ✓		✓	✓









6. Вспышка

Действия	Функция по умолчанию	*1	*2	*3
Режим Ду	Откл.		✓	✓

Действия	Функция по умолчанию	*1	*2	*3
X-Синхр.	1/250сек		✓	✓
Нижний Порог	1/60сек		✓	✓
+	Откл.		✓	✓
Замер баланс. вспышки	Откл.		✓	✓
Настройки режима вспышки				
Убр. эффект крас. глаз	Нет		✓	✓
Настройки синхр.	Первая штора		✓	✓





















7. Режим работы затвора

Действия	Функция по умолчанию	*1	*2	*3
Затвор			✓	✓
Подавление мерцания	Откл.		✓	✓
Настройки серийной съемки				
	✓		✓	—
Макс. кадр/сек	6fps		✓	✓
Огран. кол-ва кадров	Откл.		✓	✓
	✓		✓	—
Макс. кадр/сек	20fps		✓	✓
Огран. кол-ва кадров	Откл.		✓	✓



Действия		Функция по умолчанию	*1	*2	*3
▼ SH1		✓		✓	—
	Макс. кадр/сек	120fps		✓	✓
	Огран. кол-ва кадров	Откл.		✓	✓
▼ SH2		✓		✓	—
	Макс. кадр/сек	50fps		✓	✓
	Огран. кол-ва кадров	Откл.		✓	✓
ProCap		✓		✓	—
	Макс. кадр/сек	20fps		✓	✓
	Кадры до съемки	10		✓	✓
	Огран. кол-ва кадров	50		✓	✓
ProCap SH1		✓		✓	—
	Макс. кадр/сек	120fps		✓	✓
	Кадры до съемки	48		✓	✓
	Огран. кол-ва кадров	70		✓	✓
ProCap SH2		✓		✓	—
	Макс. кадр/сек	50fps		✓	✓
	Кадры до съемки	20		✓	✓
	Огран. кол-ва кадров	50		✓	✓

Действия	Функция по умолчанию	*1	*2	*3
----------	----------------------	----	----	----

Настройки автоспуска

 12	<input checked="" type="checkbox"/>		<input checked="" type="checkbox"/>	<input type="checkbox"/>
 12	<input type="checkbox"/> (без <input checked="" type="checkbox"/>)		<input checked="" type="checkbox"/>	<input type="checkbox"/>
 2	<input checked="" type="checkbox"/>		<input checked="" type="checkbox"/>	<input type="checkbox"/>
 2	<input checked="" type="checkbox"/>		<input checked="" type="checkbox"/>	<input type="checkbox"/>
 С	<input checked="" type="checkbox"/>		<input checked="" type="checkbox"/>	<input type="checkbox"/>
<input type="checkbox"/>	Кол. Кадров	3 кадра		<input checked="" type="checkbox"/>
<input type="checkbox"/>	 Таймер	1сек		<input checked="" type="checkbox"/>
<input type="checkbox"/>	Интервал	0.5сек		<input checked="" type="checkbox"/>
<input type="checkbox"/>	AF каждого кадра	Откл.		<input checked="" type="checkbox"/>
 С	<input type="checkbox"/> (без <input checked="" type="checkbox"/>)		<input checked="" type="checkbox"/>	<input type="checkbox"/>
<input type="checkbox"/>	Кол. Кадров	3 кадра		<input checked="" type="checkbox"/>
<input type="checkbox"/>	 Таймер	1сек		<input checked="" type="checkbox"/>
<input type="checkbox"/>	Интервал	0.5сек		<input checked="" type="checkbox"/>
<input type="checkbox"/>	AF каждого кадра	Откл.		<input checked="" type="checkbox"/>

Настройки антишока [♦]

Антишок [♦]	Откл.		<input checked="" type="checkbox"/>	<input checked="" type="checkbox"/>
Задержка	0сек		<input checked="" type="checkbox"/>	<input type="checkbox"/>





Действия	Функция по умолчанию	*1	*2	*3
----------	----------------------	----	----	----

Беззв. [♥] настройки

Задержка	0сек		✓	—
Подавление шума	Откл.		✓	—
	Запрещено		✓	—
Подсветка Аф	Запрещено		✓	—
Вспышка	Запрещено		✓	—

8. Стабилизация

Действия	Функция по умолчанию	*1	*2	*3
Стабилизация	S-IS Auto		✓	✓
Стабилизация	Приор.кад/мин		✓	✓
Стабилизация	Вкл.	—	✓	✓
Помощь при руч.съемке	Откл.		✓	✓
Приор. I.S объектива	Откл.	/👤	✓	✓

*1:  обозначает функции, которые можно сохранить в [ Польз. режим]. /  обозначает функции, которые можно сохранить в [ Польз. режим].

*2: Значение по умолчанию можно восстановить путем выбора [**Инициализация всех настроек**].

*3: Значение по умолчанию можно восстановить путем выбора [**Сброс настроек съемки**].



1. Вычислит. режимы

Действия	Функция по умолчанию	*1	*2	*3
----------	----------------------	----	----	----

Съемка в супер-HD







Съемка в супер-HD	Откл.		✓	✓
 	 F+RAW		✓	✓
 Бит записи RAW	12bit		✓	—
Задержка	0сек		✓	—
 Время зарядки	0сек		✓	—

Съемка Live ND

Съемка Live ND	Откл.		✓	✓
Количество ND	ND8(3EV)		✓	—
Симуляция LV	Вкл.		✓	—

Съемка Live GND



Съемка Live GND	Откл.		✓	✓
Количество GND	GND8(3EV)		✓	—
Тип Фильтра	Soft		✓	—
Автоповорот фильтра	Вкл.		✓	—

Действия	Функция по умолчанию	*1	*2	*3
Наложение фокуса				
Наложение фокуса	Откл.		✓	✓
Устан. к-во снимков	8		✓	—
Уст.разницу фокуса	5		✓	—
 Время зарядки	0сек		✓	—
HDR	Откл.		✓	✓

Мультиэкспозиция

Мультиэкспозиция	Откл.	—	✓	✓
Автокоррекц.	Откл.	—	✓	—
Наложение	Откл.	—	✓	—

2. Другие функции съемки

Действия	Функция по умолчанию	*1	*2	*3
 Цифровой телеконв.	Откл.		✓	✓

Действия	Функция по умолчанию	*1	*2	*3
----------	----------------------	----	----	----

Интервальная съемка

Интервальная съемка	Откл.	—	✓	✓
Кол. Кадров	100		✓	—
Ожидание	00:00:01		✓	—
Интервал	00:00:01		✓	—
Режим интервала	Приорит. врем.		✓	—
Сглажив. экспозиции	Вкл.		✓	—
Видео из снимков	Откл.		✓	—
Параметры видео				
Разрешение видео	4K		✓	—
Частота Кадров	10fps		✓	—
Корр. трапец. искр.	Откл.		✓	—

Корр. "рыбий глаз"

Корр. "рыбий глаз"	Откл.		✓	✓
Угол	1		✓	—
/ Коррекция	Откл.		✓	—

Действия	Функция по умолчанию	*1	*2	*3
----------	----------------------	----	----	----

Настройки BULB/TIME/COMP

Автофок. BULB/TIME	Вкл.		✓	✓
Таймер BULB/TIME	8min		✓	✓
Таймер Live Composite	3 часа		✓	✓
Монитор BULB/TIME	-7		✓	—
Live BULB	Откл.		✓	—
Live TIME	0.5сек		✓	—
Настройки комб.съемки	1/2сек		✓	✓

3. Брекетинг





Действия	Функция по умолчанию	*1	*2	*3
AE BKT	Откл.		✓	✓

WB BKT





A-B	Откл.		✓	✓
G-M	Откл.		✓	✓
FL BKT	Откл.		✓	✓
ISO BKT	Откл.		✓	✓

ART BKT

ART BKT	Откл.		✓	✓
Настройка ART BKT	Только ART: ✓ (ART с несколькими типами: только тип отмечен ✓.)		✓	—

Действия	Функция по умолчанию	*1	*2	*3
Focus ВКТ				
Focus ВКТ	Откл.		✓	✓
Устан. к-во снимков	99		✓	—
Уст.разницу фокуса	5		✓	—
 Время зарядки	0сек		✓	—







Вкладка AF

*1:  обозначает функции, которые можно сохранить в [ Польз. режим]. /  обозначает функции, которые можно сохранить в [ Польз. режим].



*2: Значение по умолчанию можно восстановить путем выбора [Инициализация всех настроек].

*3: Значение по умолчанию можно восстановить путем выбора [Сброс настроек съемки].





1. Аф

Действия	Функция по умолчанию	*1	*2	*3
 Реж.Автофок.	S-AF	 / 	✓	✓
 Аф+Рф	Откл.	 / 	✓	✓



Настройка AF Звезд. небо

Приоритет Аф	Скорость		✓	✓
Работа Аф	AF-ON Start/Stop		✓	✓
Приоритет спуска	Откл.		✓	✓

















Аф при полунажатии

S-AF	Да		✓	✓
C-AF/C-AF+TR	Да		✓	✓
AF-ON в режиме Рф	Нет	 / 	✓	✓



Приоритет спуска

S-AF	Откл.		✓	✓
C-AF/C-AF+TR	Вкл.		✓	✓



2. Аф

Действия	Функция по умолчанию	*1	*2	*3
Определение объекта	Откл.		✓	✓
📷 Настройка C-AF				
 📷 Область C-AF	Все		✓	—
 📷 Область C-AF	Все		✓	—
 C-AF при 	Да		✓	—
 📷 Кнопка Аф				
	 Приоритет		✓	✓
	 Приоритет		✓	✓
Рамка опред. глаз	Вкл.		✓	—

3. Аф















Действия	Функция по умолчанию	*1	*2	*3
Подсветка Аф	Вкл.		✓	✓
Индикац Зоны Аф	Вкл.1		✓	—

4. Аф







Действия	Функция по умолчанию	*1	*2	*3
 Чувств. непрер. Аф	±0		✓	✓

Действия	Функция по умолчанию	*1	*2	*3
----------	----------------------	----	----	----

 Приоритет центра Н-Аф

 Cross	✓		✓	✓
 Mid	✓		✓	✓
 Large	✓		✓	✓
 C1	<input type="checkbox"/> (без ✓)		✓	✓
 C2	<input type="checkbox"/> (без ✓)		✓	✓
 C3	<input type="checkbox"/> (без ✓)		✓	✓
 C4	<input type="checkbox"/> (без ✓)		✓	✓

 Ограничит. Аф

Ограничит. Аф	Откл.		✓	✓
Расстояние для Вкл.1	5.0 – 999.9m		✓	—
Расстояние для Вкл.2	10.0 – 999.9m		✓	—
Расстояние для Вкл.3	50.0 – 999.9m		✓	—
Приоритет спуска	Вкл.		✓	—
 Сканер Аф	Вкл.		✓	✓

 Калибровать Аф

Калибровать Аф	Откл.		✓	—
Знач. точной настройки	±0	—	✓	—

5. Видео Аф

Действия	Функция по умолчанию	*1	*2	*3
Реж.Автофок.	C-AF		✓	✓
Скорость Н-Аф	±0		✓	✓
Чувств. непрер. Аф	±0		✓	✓

6. Настройки мишени и операции Аф

Действия	Функция по умолчанию	*1	*2	*3
----------	----------------------	----	----	----

Настр. реж. мишени Аф



All	✓		✓	—
[·] Single	✓		✓	—
[#] Cross	✓		✓	—
[■] Mid	✓		✓	—
[■■] Large	✓		✓	—
[■■■] C1	<input type="checkbox"/> (без ✓)		✓	—
[■■■■] C2	<input type="checkbox"/> (без ✓)		✓	—
[■■■■■] C3	<input type="checkbox"/> (без ✓)		✓	—
[■■■■■■] C4	<input type="checkbox"/> (без ✓)		✓	—

Ориентация компон. [⋮⋮⋮]









Реж. мишени Аф	<input type="checkbox"/> (без ✓)		✓	—
Мишень Аф	<input type="checkbox"/> (без ✓)		✓	—

Действия	Функция по умолчанию	*1	*2	*3
----------	----------------------	----	----	----









Уст. Дом

Реж. мишени Аф	✓ ( All)		✓	—
Мишень Аф	✓		✓	—

Выбор настроек экрана

Диск 	 Mode	 / 	✓	—
Кнопка 	 Pos	 / 	✓	—







Настройки петли

Выбор петли 	Откл.	 / 	✓	—
Через  All	Нет	 / 	✓	—
Тачпад Аф	Откл.	 / 	✓	—







7. РФ

Действия	Функция по умолчанию	*1	*2	*3
----------	----------------------	----	----	----





РФ Помощник

Увеличить	Откл.	 / 	✓	—
Конт.коррекц.	Откл.	 / 	✓	—
Индикатор фокуса	Откл.	 / 	✓	—

Настр.конт.коррекции

Цвет конт. коррекции	Красный	 / 	✓	—
Усилить яркость	Нормально	 / 	✓	—
Ред. яркость кадра	Откл.	 / 	✓	—

Действия	Функция по умолчанию	*1	*2	*3
Задать расст.для РФ	999,9m	 /☰	✓	—
Переключатель РФ	Активен	 /☰	✓	✓
Кольцо Фокусир.	↻	 /☰	✓	—
Возврат Фокуса	Откл.	 /☰	✓	—

*1:  обозначает функции, которые можно сохранить в [ Польз. режим]. /  обозначает функции, которые можно сохранить в [ Польз. режим].





*2: Значение по умолчанию можно восстановить путем выбора [**Инициализация всех настроек**].

















*3: Значение по умолчанию можно восстановить путем выбора [**Сброс настроек съемки**].

1. Основ. настройки/Качество изобр.

Действия	Функция по умолчанию	*1	*2	*3
----------	----------------------	----	----	----

 Польз. режим

C1	Вызов	—	—	—	—
	Назначить	Режим съемки: P  Качество видео: 4K 24p L-8 S&Q Качество видео: 4K 24p/50 L-8  Режим Цвета: OM-Cinema1	—	—	—
	Сохранить настройки	Сброс	—	✓	—
	Назв. Польз. Режима	OM-Cinema1	—	✓	—
C2	Вызов	—	—	—	—
	Назначить	Режим съемки: P  Качество видео: 4K 24p L-8 S&Q Качество видео: 4K 24p/50 L-8  Режим Цвета: OM-Cinema2	—	—	—
	Сохранить настройки	Сброс	—	✓	—
	Назв. Польз. Режима	OM-Cinema2	—	✓	—

Действия		Функция по умолчанию	*1	*2	*3
C3	Вызов	—	—	—	—
	Назначить	Режим съемки: P	—	—	—
	Сохранить настройки	Сброс	—	✓	—
	Назв. Польз. Режима	—	—	✓	—
C4	Вызов	—	—	—	—
	Назначить	Режим съемки: P	—	—	—
	Сохранить настройки	Сброс	—	✓	—
	Назв. Польз. Режима	—	—	✓	—
C5	Вызов	—	—	—	—
	Назначить	Режим съемки: P	—	—	—
	Сохранить настройки	Сброс	—	✓	—
	Назв. Польз. Режима	—	—	✓	—
 / 	Отдельные настройки	✓ для значения диафрагмы, ISO, Реж.Автофок.	 / 	✓	—
	Видекодек	H.264	 / 	✓	✓
 		4K 30p L-8	 / 	✓	✓
S&Q 		4K 30p/60 L-8		✓	✓
	Скан. мерцания	Откл.		✓	✓
	Цифровой телеконв.	Откл.		✓	✓

2. Режим цвет/ББ

Действия	Функция по умолчанию	*1	*2	*3	
Режим Цвета	Аналогично	/	✓	✓	
Помощник просм.	Откл.	/	✓	—	
ББ	WB Auto	/	✓	✓	
Все					
	A-B	0	/	✓	—
	G-M	0	/	✓	—
Сохр. тепл. цвета	Вкл.		/	✓	—

3. ISO/Снижение шума

Действия	Функция по умолчанию	*1	*2	*3	
ISO-A верх/по умолч					
	Верхний Порог	12800		✓	✓
	По умолчанию	200		✓	✓
ISO-Авто	Вкл.			✓	—
Фильтр Шума	Стандарт		/	✓	✓













4. Стабилизация

Действия	Функция по умолчанию	*1	*2	*3
Стабилизация	M-IS1	/	✓	✓
Уровень IS	±0	/	✓	✓

5. Запись звука/Подключение

Действия	Функция по умолчанию	*1	*2	*3
----------	----------------------	----	----	----



Настройки записи звука

Громкость записи					
	Встроенный 	±0		✓	✓
	MIC 	±0		✓	✓
 Огранич. громкости		Вкл.		✓	—
Уменьш. шума ветра		Откл.		✓	—
Частота записи		48kHz/16bit		✓	—
 Питание разъема		Вкл.		✓	—
Громк. записи кам.		Активен		✓	—
Громкость наушников		8		✓	—

Настройки тайм-кода

Режим тайм-кода		DF	—	✓	—
Прямой счет		Таймер видео	—	✓	—
Стартовое время		—	—	✓	—





HDMI-выход

Режим вывода		Монитор		✓	—
Сеанс Записи		Откл.		✓	—
Тайм-код		Вкл.		✓	—

6. Помощник при съемке

Действия	Функция по умолчанию	*1	*2	*3
Маркер центра	Откл.		✓	—
Настр.шаблона «Зебра»				
Настр.шаблона «Зебра»	Откл.		✓	—
 Уровень 1	80		✓	—
 Уровень 2	Откл.		✓	—
Красн. рамка при  REC	Вкл.		✓	—
Индикатор записи	Низкий		✓	—

Вкладка

*1:  обозначает функции, которые можно сохранить в [ Польз. режим]. /  обозначает функции, которые можно сохранить в [ Польз. режим].











*2: Значение по умолчанию можно восстановить путем выбора [Инициализация всех настроек].

*3: Значение по умолчанию можно восстановить путем выбора [Сброс настроек съемки].

1. Файл





Действия	Функция по умолчанию	*1	*2	*3
	—	—	—	—
Сброс всех изображений	—	—	—	—
Удалить все	—	—	✓	—





2. Операции

Действия	Функция по умолчанию	*1	*2	*3
Функция  	<input checked="" type="checkbox"/>	—	✓	—
 Функции диска	  /   	—	✓	—
  Настройки по умолчанию	Недавнее	—	✓	—
Быстр. Удал	Откл.	—	✓	—
RAW+JPEG Удал	RAW+JPEG	—	✓	—
RAW+JPEG 	JPEG	—	✓	—

3. Дисплей

Действия	Функция по умолчанию	*1	*2	*3
	Вкл.	—	✓	—

Действия	Функция по умолчанию	*1	*2	*3
Настройки инфо 	Все пункты: ✓	—	✓	—
Настройки инфо  	Все пункты: ✓	—	✓	—
 Настройки	 25] и [Календарь]: ✓	—	✓	—
Настройки оценки	Все пункты: ✓	—	✓	—

*1:  обозначает функции, которые можно сохранить в [ Польз. режим]. /  обозначает функции, которые можно сохранить в [ Польз. режим].

*2: Значение по умолчанию можно восстановить путем выбора [Инициализация всех настроек].















*3: Значение по умолчанию можно восстановить путем выбора [Сброс настроек съемки].

1. Операции





Действия	Функция по умолчанию	*1	*2	*3
----------	----------------------	----	----	----

Настройки кнопок

Функция Кнопки

Fn	Комп. экспозиции		✓	—
	REC		✓	—
	Выбор вида		✓	—
CP	Вычислит. режимы		✓	—
AF-ON	AF-ON		✓	—
	[] (Выбор мишени АФ)		✓	—
	Откл.		✓	—
	Откл.		✓	—
L-Fn	AF Stop		✓	—

Функция Кнопки

Fn	Комп. экспозиции		✓	—
	REC		✓	—
	Выбор вида		✓	—



Действия		Функция по умолчанию	*1	*2	*3
		AEL		✓	—
		AF-ON		✓	—
		[] (Выбор мишени АФ)		✓	—
		Откл.		✓	—
		Откл.		✓	—
		AF Stop		✓	—
Функция затвора		Откл.		✓	—

Настройки диска





Функции диска

P	Переключатель 1	: Комп. экспозиции : Ps		✓	—
	Переключатель 2	: ISO : ББ		✓	—
A	Переключатель 1	: Комп. экспозиции : Значение диафрагмы		✓	—
	Переключатель 2	: ISO : ББ		✓	—
S	Переключатель 1	: Комп. экспозиции : Выдержка		✓	—
	Переключатель 2	: ISO : ББ		✓	—





Действия		Функция по умолчанию	*1	*2	*3
M/B	Переключатель 1	: Значение диафрагмы : Выдержка		✓	—
	Переключатель 2	: Комп. экспозиции : ISO		✓	—
Функции диска					
P	Переключатель 1	: Комп. экспозиции : Комп. экспозиции		✓	—
	Переключатель 2	: VOL : VOL		✓	—
A	Переключатель 1	: Комп. экспозиции : Значение диафрагмы		✓	—
	Переключатель 2	: VOL : VOL		✓	—
S	Переключатель 1	: Комп. экспозиции : Выдержка		✓	—
	Переключатель 2	: VOL : VOL		✓	—
M	Переключатель 1	: Значение диафрагмы : Выдержка		✓	—
	Переключатель 2	: VOL : ISO		✓	—
Петля в меню		Нет	—	✓	—
Направл. Диска					
	Экспозиция	Диск 1	/	✓	—
	Ps	Диск 1	/	✓	—

Действия	Функция по умолчанию	*1	*2	*3
Настр. перекл. Fn				
Функ-я перекл.  Fn	mode2	—	✓	—
Функ-я перекл.  Fn	mode2	—	✓	—
Перекл. Fn/перекл. пит-я	Fn	—	✓	—

Настройки электрон. зума

 Скор. электр.зума	Нормально		✓	—
 Скор. электр.зума	Нормально	 	✓	—



2. Операции















Действия	Функция по умолчанию	*1	*2	*3
Режим LV Close Up	mode2	 	✓	—
 Блокир.	Откл.		✓	—
Приорит. Да/Нет	Нет	—	✓	—

Настройки курсора меню

Полож. курсора стр-цы	Сброс	—	✓	—
Полож. запуска меню	Недавнее	—	✓	—
Ярлык для настр. реж. BULB	Вкл.		✓	—

Время наж. и удерж.

Заверш. LV 	0.7сек	—	✓	—
Сброс рамки LV 	0.7сек	—	✓	—
Сброс 	0.7сек	—	✓	—

Действия	Функция по умолчанию	*1	*2	*3
Сброс 	0.7сек	—	✓	—
Сброс 	0.7сек	—	✓	—
Сброс 	0.7сек	—	✓	—
Сброс 	0.7сек	—	✓	—
Сброс 	0.7сек	—	✓	—
Сброс 	0.7сек	—	✓	—
Сброс 	0.7сек	—	✓	—
Сброс 	0.7сек	—	✓	—
Сброс 	0.7сек	—	✓	—
Вызов автоперек. ЭВИ	0.7сек	—	✓	—
Заверш. 	0.7сек	—	✓	—
Сброс 	0.7сек	—	✓	—
Перекл. блок. 	0.7сек	—	✓	—
Заверш. Flicker Scan	0.7сек	—	✓	—
Вызов настр. БКТ ББ	0.7сек	—	✓	—
Вызов настр. АРТ БКТ	0.7сек	—	✓	—
Вызов настр. БКТ фокус.	0.7сек	—	✓	—
Вызов Настройки 	0.7сек	—	✓	—
Заверш. GND	1.0сек	—	✓	—
Сброс GND	0.7сек	—	✓	—
Вызов Настройки 	1.0сек	—	✓	—

3. Live View

Действия	Функция по умолчанию	*1	*2	*3
Режим LV	Стандарт		✓	—
Ночное видение	Откл.		✓	—
Частота Кадров	Нормально		✓	—
Режим Art LV	mode1		✓	—
LV с подавл. мерц.	Откл.		✓	—
Помощник Selfie	Вкл.	—	✓	—





4. Информация

Действия	Функция по умолчанию	*1	*2	*3
Стиль ЭВИ	Стиль 3	—	✓	—
Настройки инфо	[Только изображение], [Информация 1] и [Информация 2]: ✓		✓	—
Инфо при полунаж.	Вкл.2		✓	—
Настройки инфо	[Только изображение], [Информация 1] и [Информация 2]: ✓		✓	—
Индикатор	Вкл.		✓	—
Настройки инфо	[Только изображение], [Информация 1]: ✓		✓	—







5. Решетка/Другие дисплеи





















Действия	Функция по умолчанию	*1	*2	*3
----------	----------------------	----	----	----





Настройки сетки

Цвет дисплея	Предустанов.1		✓	—
Отображ. Сетки	Откл.		✓	—
Цвет предустановки 1	R/G/B: 38 α: 75%		✓	—
Цвет предустановки 2	R: 180 G/B: 0 α: 75%		✓	—

Настройки сетки

Эксклюзивно для 	Откл.		✓	—
Цвет дисплея	Предустанов.1		✓	—
Отображ. Сетки	Откл.		✓	—
Цвет предустановки 1	R/G/B: 38 α: 75%		✓	—
Цвет предустановки 2	R: 180 G/B: 0 α: 75%		✓	—

Действия	Функция по умолчанию	*1	*2	*3
 Настройки сетки				
Эксклюзивно для 	Откл.	 / 	✓	—
Цвет дисплея	Предустанов.1	 / 	✓	—
Отображ. Сетки	Откл.	 / 	✓	—
Цвет предустановки 1	R/G/B: 38 α: 75%	 / 	✓	—
Цвет предустановки 2	R: 180 G/B: 0 α: 75%	 / 	✓	—
 Настройки кнопок	Все пункты: ✓		✓	—
Настр.сложных функций	Все элементы, кроме ISO: ✓	 / 	✓	—
Настр. Гистограммы				
Света	255	 / 	✓	—
Тени	0	 / 	✓	—

*1:  обозначает функции, которые можно сохранить в [ Польз. режим]. /  обозначает функции, которые можно сохранить в [ Польз. режим].





*2: Значение по умолчанию можно восстановить путем выбора [**Инициализация всех настроек**].

*3: Значение по умолчанию можно восстановить путем выбора [**Сброс настроек съемки**].











1. Карта/Папка/Файл

Действия	Функция по умолчанию	*1	*2	*3	
Форматирование карты	—	—	—	—	
Назн.папку для сохр	Не назначать	—	✓	—	
Имя файла	Сброс	—	✓	—	
Изм. Имя Файла					
	sRGB	<u>MDD</u>	—	✓	—
	Adobe RGB	<u>MDD</u>	—	✓	—

2. Запись информации

Действия	Функция по умолчанию	*1	*2	*3	
Настройка объектива	Откл.	—	✓	—	
dpi Настройка	350dpi	 / 	✓	—	
Авторская Инфо.					
	Авторская Инфо.	Откл.	 / 	✓	—
	Имя Автора	—	—	—	
	Авторск. Название	—	—	—	



3. Монитор/Звук/Подключение

Действия	Функция по умолчанию	*1	*2	*3
Настройки тачскрина	Вкл.	—	✓	—
Калибровка монитора				
 (яркость)	±0	 /	✓	—
 (Цветовая температура)	A0, G0	 /	✓	—
Настройка ЭВИ				
 (яркость)	Авто	 /	✓	—
 (Цветовая температура)	A0, G0	 /	✓	—
Настройки сенсора глаза				
Автоперекл. ЭВИ	Вкл.	—	✓	—
Поведение при включ.	Сохран. экран	—	✓	—
Когда монитор открыт	Неактивен	—	✓	—
	Вкл.	 /	✓	—
Настройка HDMI				
Разреш. вывода	4%	—	✓	—
Частота кадр.вывода	Приоритет 60p	—	—	—
Настройки USB				
Режим USB	Выбрать	—	✓	—
Питание от USB	Да	—	✓	—









4. Wi-Fi/Bluetooth

Действия	Функция по умолчанию	*1	*2	*3
Режим полета	Откл.	—	✓	—
Bluetooth	Откл.	—	✓	—
Настр. беспров. затвора	—	—	—	—
Подключение устройства	—	—	—	—







Настройки

Реж.ожид.при вык.пит	Откл.	—	✓	—
 Безопасн. подключ.	WPA2/WPA3	—	—	—
 Пароль для подключ.	—	—	—	—
Сброс настроек 	—	—	—	—

5. Батарея/Сон

Действия	Функция по умолчанию	*1	*2	*3
 Состояние батареи	—	—	—	—
 Схема отображ.	min	—	✓	—
Подсвет. Жк	Hold	 / 	✓	—
Автооткл.	1мин	 / 	✓	—
Автом. Выкл. Питания	4часа	 / 	✓	—

Быстр. спящий режим

Быстр. спящий режим	Откл.	 / 	✓	—
Подсвет. Жк	8сек	 / 	✓	—
Автооткл.	10сек	 / 	✓	—

6. Сброс/Часы/Язык/Другое

Действия	Функция по умолчанию	*1	*2	*3
Сброс/инициал. настроек				
Сброс настроек съемки	—	—	—	—
Инициализация всех настроек	—	—	—	—
Настройки ⌵				
⌵	—	—	—	—
Часовой пояс	—	—	—	—
	—	—	—	—
Настроить Уровень	—	—	✓	—
Pixel Mapping	—	—	—	—
Версия встр. программ	—	—	—	—
Сертификация	—	—	—	—

Емкость карты памяти

Емкость карты памяти: Фотографии

В таблице представлены значения для SDXC-карты памяти емкостью 64 Гб, используемой для записи фотографий с соотношением сторон 4:3.

Режим записи	Размер фото (Подсчет Пикселей)	Коэффициент сжатия	Формат файла	Размер файла (МБ) (прибл.)	Количество сохраняемых фотоснимков
80M F +RAW (12 бит)	(тренога) 10368 × 7776	Сжатие без потери данных	ORF	(тренога) 183,7	(Тренога) 233
	10368 × 7776	1/4	JPEG		
	5184 × 3888	Сжатие без потери данных	ORI		
50M F +RAW (12 бит)	(тренога) 10368 × 7776	Сжатие без потери данных	ORF	(тренога) 170,5	(Тренога) 262
	(Съемка с рук) 8160 × 6120		1/4	JPEG	(Съемка с рук) 123,0
	8160 × 6120	ORI			
	5184 × 3888	Сжатие без потери данных	ORI		
25M F +RAW (12 бит)	(тренога) 10368 × 7776	Сжатие без потери данных	ORF	(тренога) 159,8	(Тренога) 292
	(Съемка с рук) 8160 × 6120		1/4	JPEG	(Съемка с рук) 112,3
	5760 × 4320	ORI			
	5184 × 3888	Сжатие без потери данных	ORI		

Режим записи	Размер фото (Подсчет Пикселей)	Коэффициент сжатия	Формат файла	Размер файла (МБ) (прибл.)	Количество сохраняемых фотоснимков
80M F +RAW (14 бит)	(тренога) 10368 × 7776	Сжатие без потери данных	ORF	(тренога) 197,0	(Тренога) 223
	10368 × 7776	1/4	JPEG		
	5184 × 3888	Сжатие без потери данных	ORI		
50M F +RAW (14 бит)	(тренога) 10368 × 7776	Сжатие без потери данных	ORF	(тренога) 183,8	(Тренога) 249
	(Съемка с рук) 8160 × 6120				
	8160 × 6120	1/4	JPEG	(Съемка с рук) 132,0	(Съемка с рук) 315
	5184 × 3888	Сжатие без потери данных	ORI		
25M F +RAW (14 бит)	(тренога) 10368 × 7776	Сжатие без потери данных	ORF	(тренога) 173,1	(Тренога) 275
	(Съемка с рук) 8160 × 6120				
	5760 × 4320	1/4	JPEG	(Съемка с рук) 121,2	(Съемка с рук) 386
	5184 × 3888	Сжатие без потери данных	ORI		
80M F	10368 × 7776	1/4	JPEG	34,9	1564
50M F	8160 × 6120	1/4	JPEG	21,7	2503
25M F	5760 × 4320	1/4	JPEG	10,9	4882

Режим записи	Размер фото (Подсчет Пикселей)	Коэффициент сжатия	Формат файла	Размер файла (МБ) (прибл.)	Количество сохраняемых фотоснимков
RAW	5184 × 3888	Сжатие без потери данных	ORF	21,7	2727
L SF		1/2,7	JPEG	13,1	4103
L F		1/4		8,9	5954
L N		1/8		4,6	11355
M1 SF	3200 × 2400	1/2,7	JPEG	5,1	10172
M1 F		1/4		3,6	14360
M1 N		1/8		1,9	24413
M2 SF	1920 × 1440	1/2,7	JPEG	2,0	24413
M2 F		1/4		1,4	32551
M2 N		1/8		0,9	48827
S1 SF	1280 × 960	1/2,7	JPEG	1,0	40689
S1 F		1/4		0,8	48827
S1 N		1/8		0,5	122067
S2 SF	1024 × 768	1/2,7	JPEG	0,8	54252
S2 F		1/4		0,6	122067
S2 N		1/8		0,3	162756



- Количество сохраняемых кадров может изменяться в зависимости от объекта, настроек отложенной печати и других факторов. В некоторых случаях количество отображаемых на экране сохраняемых фотографий не меняется, даже когда пользователь делает новые снимки или удаляет старые.
- Фактический размер файла зависит от объекта.

- Максимальное количество сохраняемых фотоснимков, отображаемое на экране, составляет 9999.

Емкость карты памяти: Видеоролики

В таблице представлены значения для карты памяти SDXC емкостью 64 ГБ.

 ([Частота записи]: установлено на [48кГц/16бит])

Разрешение видео	Компенсация движения	Частота кадров воспр.	Продолжительность (прибл.)	
			 Видеокодек]: установлено на [H.264]	 Видеокодек]: установлено на [H.265]
С4К	L-GOP	59.94р	41 минута	54 минуты
		50.00р	41 минута	54 минуты
		29.97р	81 минута	108 минут
		25.00р	81 минута	108 минут
		24.00р	81 минута	108 минут
		23.98р	81 минута	108 минут
4К	L-GOP	59.94р	41 минута	54 минуты
		50.00р	41 минута	54 минуты
		29.97р	81 минута	108 минут
		25.00р	81 минута	108 минут
		23.98р	81 минута	108 минут
FHD	A-I	59.94р	—	51 минута
		50.00р	—	51 минута
		29.97р	41 минута	101 минута
		25.00р	41 минута	101 минута
		23.98р	41 минута	101 минута

Разрешение видео	Компенсация движения	Частота кадров воспр.	Продолжительность (прибл.)	
			[H.264] Видеокодек]: установлено на [H.264]	[H.265] Видеокодек]: установлено на [H.265]
	L-GOP	59.94p	160 минут	199 минут
		50.00p	160 минут	199 минут
		29.97p	312 минут	385 минут
		25.00p	312 минут	385 минут
		23.98p	312 минут	385 минут

([Частота записи]: установлено на [96кГц/24бит])

Разрешение видео	Компенсация движения	Частота кадров воспр.	Продолжительность (прибл.)	
			[H.264] Видеокодек]: установлено на [H.264]	[H.265] Видеокодек]: установлено на [H.265]
С4К	L-GOP	59.94p	40 минут	53 минуты
		50.00p	40 минут	53 минуты
		29.97p	79 минут	104 минуты
		25.00p	79 минут	104 минуты
		24.00p	79 минут	104 минуты
		23.98p	79 минут	104 минуты

Разрешение видео	Компенсация движения	Частота кадров воспр.	Продолжительность (прибл.)	
			[H.264] Видеокодек]: установлено на [H.264]	[H.265] Видеокодек]: установлено на [H.265]
4K	L-GOP	59.94p	40 минут	53 минуты
		50.00p	40 минут	53 минуты
		29.97p	79 минут	104 минуты
		25.00p	79 минут	104 минуты
		23.98p	79 минут	104 минуты
FHD	A-I	59.94p	—	50 минут
		50.00p	—	50 минут
		29.97p	40 минут	97 минут
		25.00p	40 минут	97 минут
		23.98p	40 минут	97 минут
	L-GOP	59.94p	151 минута	186 минут
		50.00p	151 минута	186 минут
		29.97p	280 минут	338 минут
		25.00p	280 минут	338 минут
		23.98p	280 минут	338 минут

Разрешение видео: С4К

Компенсация движения	Частота кадров воспр.	Частота кадров сенсора	Продолжительность (прибл.)	
			[H.264] Видеокодек]: установлено на [H.264]	[H.265] Видеокодек]: установлено на [H.265]
L-GOP	59.94p	50fps / 30fps / 25fps / 24fps / 15fps / 12fps / 8fps / 6fps / 3fps / 2fps / 1fps	41 минута	54 минуты
	50.00p	30fps / 25fps / 24fps / 15fps / 12fps / 8fps / 6fps / 3fps / 2fps / 1fps	41 минута	54 минуты
	29.97p	60fps / 50fps / 25fps / 24fps / 15fps / 12fps / 8fps / 6fps / 3fps / 2fps / 1fps	81 минута	108 минут
	25.00p	60fps / 50fps / 30fps / 24fps / 15fps / 12fps / 8fps / 6fps / 3fps / 2fps / 1fps	81 минута	108 минут
	24.00p	60fps / 50fps / 30fps / 25fps / 15fps / 12fps / 8fps / 6fps / 3fps / 2fps / 1fps	81 минута	108 минут

Компенсация движения	Частота кадров воспр.	Частота кадров сенсора	Продолжительность (прибл.)	
			[H.264] Видеокодек]: установлено на [H.264]	[H.265] Видеокодек]: установлено на [H.265]
	23.98p	60fps / 50fps / 30fps / 25fps / 15fps / 12fps / 8fps / 6fps / 3fps / 2fps / 1fps	81 минута	108 минут

Разрешение видео: 4K



Компенсация движения	Частота кадров воспр.	Частота кадров сенсора	Продолжительность (прибл.)	
			[H.264] Видеокодек]: установлено на [H.264]	[H.265] Видеокодек]: установлено на [H.265]
L-GOP	59.94p	50fps / 30fps / 25fps / 24fps / 15fps / 12fps / 8fps / 6fps / 3fps / 2fps / 1fps	41 минута	54 минуты
	50.00p	30fps / 25fps / 24fps / 15fps / 12fps / 8fps / 6fps / 3fps / 2fps / 1fps	41 минута	54 минуты
	29.97p	60fps / 50fps / 25fps / 24fps / 15fps / 12fps / 8fps / 6fps / 3fps / 2fps / 1fps	81 минута	108 минут
	25.00p	60fps / 50fps / 30fps / 24fps / 15fps / 12fps / 8fps / 6fps / 3fps / 2fps / 1fps	81 минута	108 минут

Компенсация движения	Частота кадров воспр.	Частота кадров сенсора	Продолжительность (прибл.)	
			[H.264] Видеокодек: установлено на [H.264]	[H.265] Видеокодек: установлено на [H.265]
	23.98p	60fps / 50fps / 30fps / 25fps / 15fps / 12fps / 8fps / 6fps / 3fps / 2fps / 1fps	81 минута	108 минут

Разрешение видео: FHD

Компенсация движения	Частота кадров воспр.	Частота кадров сенсора	Продолжительность (прибл.)	
			[H.264] Видеокодек: установлено на [H.264]	[H.265] Видеокодек: установлено на [H.265]
A-I	59.94p	50fps / 30fps / 25fps / 24fps / 15fps / 12fps / 8fps / 6fps / 3fps / 2fps / 1fps	—	51 минута
	50.00p	30fps / 25fps / 24fps / 15fps / 12fps / 8fps / 6fps / 3fps / 2fps / 1fps	—	51 минута
	29.97p	60fps / 50fps / 25fps / 24fps / 15fps / 12fps / 8fps / 6fps / 3fps / 2fps / 1fps	41 минута	101 минута
	25.00p	60fps / 50fps / 30fps / 24fps / 15fps / 12fps / 8fps / 6fps / 3fps / 2fps / 1fps	41 минута	101 минута

Компенсация движения	Частота кадров воспр.	Частота кадров сенсора	Продолжительность (прибл.)	
			[📺 Видеокодек]: установлено на [H.264]	[📺 Видеокодек]: установлено на [H.265]
	23.98p	60fps / 50fps / 30fps / 25fps / 15fps / 12fps / 8fps / 6fps / 3fps / 2fps / 1fps	41 минута	101 минута
L-GOP	59.94p	240fps ¹ / 120fps	153 минуты	183 минуты
		50fps / 30fps / 25fps / 24fps / 15fps / 12fps / 8fps / 6fps / 3fps / 2fps / 1fps	160 минут	199 минут
	50.00p	200fps / 100fps	153 минуты	183 минуты
		30fps / 25fps / 24fps / 15fps / 12fps / 8fps / 6fps / 3fps / 2fps / 1fps	160 минут	199 минут
	29.97p	240fps 1/ 120fps	306 минут	344 минуты
		60fps / 50fps / 25fps / 24fps / 15fps / 12fps / 8fps / 6fps / 3fps / 2fps / 1fps	312 минут	385 минут
	25.00p	200fps / 100fps	306 минут	344 минуты
		60fps / 50fps / 30fps / 24fps / 15fps / 12fps / 8fps / 6fps / 3fps / 2fps / 1fps	312 минут	385 минут

Компенсация движения	Частота кадров воспр.	Частота кадров сенсора	Продолжительность (прибл.)	
			[ Видеокодек]: установлено на [H.264]	[ Видеокодек]: установлено на [H.265]
	23.98p	240fps ¹ / 120fps	394 минуты	344 минуты
		60fps / 50fps / 30fps / 25fps / 15fps / 12fps / 8fps / 6fps / 3fps / 2fps / 1fps	312 минут	385 минут

¹ 240к/с можно использовать, только если для параметра [ Видеокодек] (P.230) установлено значение [H.264].

- Значения приведены для видеоматериала, записанного с максимальной частотой кадров. Фактическая скорость передачи зависит от частоты кадров и записываемого сюжета.
- Если используется карта SDXC, можно записывать видеоролики длительностью до 3 часов. Видеоролики продолжительностью более 3 часов записываются в виде нескольких файлов (в зависимости от условий съемки камера может начать запись в новый файл до достижения лимита 3 часа).
- При использовании карты SD/SDHC видеоролики размером более 4 ГБ записываются в виде нескольких файлов (в зависимости от условий съемки камера может начать запись в новый файл до достижения лимита 4 ГБ).

МЕРЫ БЕЗОПАСНОСТИ

МЕРЫ БЕЗОПАСНОСТИ



ВНИМАНИЕ

ОПАСНОСТЬ ПОРАЖЕНИЯ ЭЛЕКТРИЧЕСКИМ ТОКОМ
НЕ ОТКРЫВАТЬ



ВНИМАНИЕ: ВО ИЗБЕЖАНИЕ ПОРАЖЕНИЯ ЭЛЕКТРИЧЕСКИМ ТОКОМ НЕ СНИМАЙТЕ КРЫШКУ (ИЛИ ЗАДНЮЮ ПАНЕЛЬ). ВНУТРИ ФОТОКАМЕРЫ НЕТ ДЕТАЛЕЙ, НУЖДАЮЩИХСЯ В ВАШЕМ ОБСЛУЖИВАНИИ. ДОВЕРЬТЕ ТЕХНИЧЕСКОЕ ОБСЛУЖИВАНИЕ ВЫСОКОКВАЛИФИЦИРОВАННОМУ СЕРВИСНОМУ ПЕРСОНАЛУ.



Восклицательный знак, заключенный в треугольник, обозначает в сопроводительной документации важные инструкции по эксплуатации и уходу.



ПРЕДУПРЕЖДЕНИЕ

Если изделие используется с нарушением указаний, отмеченных этим символом, возможно получение серьезной травмы или летальный исход.



ВНИМАНИЕ

Если изделие используется с нарушением указаний, отмеченных этим символом, возможно получение травмы.



ПРИМЕЧАНИЕ

Если изделие используется с нарушением указаний, отмеченных этим символом, возможно повреждение оборудования.

ПРЕДУПРЕЖДЕНИЕ!

ВО ИЗБЕЖАНИЕ ВОЗГОРАНИЯ ИЛИ ПОРАЖЕНИЯ ЭЛЕКТРИЧЕСКИМ ТОКОМ, НИ В КОЕМ СЛУЧАЕ НЕ РАЗБИРАЙТЕ ИЗДЕЛИЕ, НЕ ПОДВЕРГАЙТЕ ИЗДЕЛИЕ ВОЗДЕЙСТВИЮ ВОДЫ И НЕ ЭКСПЛУАТИРУЙТЕ ЕГО ПРИ ВЫСОКОЙ ВЛАЖНОСТИ ОКРУЖАЮЩЕЙ СРЕДЫ.

Меры предосторожности общего характера

Прочитайте все инструкции. Перед использованием изделия прочитайте все инструкции по эксплуатации. Сохраните все технические руководства и документацию для дальнейшего использования.

Источники питания. Подключайте данное изделие только к тем источникам питания, которые указаны на изделии.

Посторонние предметы. Во избежание травм запрещено вставлять в изделие металлические предметы.

Очистка. Перед очисткой обязательно отсоединяйте изделие от электросети. Для очистки можно использовать только влажную ткань. Нельзя использовать для очистки жидкие или аэрозольные очищающие средства, а также любые органические растворители.

Тепло. Нельзя использовать или хранить данное изделие рядом с такими источниками тепла как отопительные батареи, тепловые заслонки, печи и любое оборудование или устройства, выделяющее тепло, в т. ч. усилители стереосистем.

Молния. Если во время использования USB-адаптера переменного тока начинается гроза, незамедлительно выдерните шнур питания из настенной розетки.

Аксессуары. В целях личной безопасности и во избежание повреждения продукта используйте только аксессуары, рекомендованные нашей компанией.

Размещение. Надежно устанавливайте изделие на штатив, стойку или зажим, чтобы избежать повреждения изделия.

ПРЕДУПРЕЖДЕНИЕ

- **Запрещается пользоваться камерой рядом с горючими или взрывоопасными газами.**
- **Время от времени давайте глазам отдохнуть при использовании видеоскалтера.**
Несоблюдение этого требования может привести к утомлению глаз, тошноте или вызвать ощущение, похожее на укачивание. Продолжительность и частота необходимого отдыха индивидуальны; судите по себе. В случае усталости или плохого самочувствия не используйте видеоскалтер и при необходимости обратитесь к врачу.
- **Не используйте вспышку и LED (в том числе подсветку Af) при съемке людей (младенцев, маленьких детей и т.д.) с близкого расстояния.**
 - При съемке со вспышкой располагайте камеру не ближе 1 м от человеческих лиц. Срабатывание вспышки рядом с глазами может привести к временной потере зрения.
- **Не смотрите на солнце или источники яркого света через видеоскалтер камеры.**
- **Держите камеру в месте, не достигаемом для детей.**
 - Всегда используйте и храните камеру вне пределов досягаемости для детей во избежание следующих ситуаций, в которых они могут получить серьезные травмы:
 - Ребенок может запутаться в ремешке камеры, что приведет к удушью.
 - Ребенок может случайно проглотить аккумулятор, карты памяти или другие мелкие детали.
 - Ребенок может ослепить вспышкой себя или других детей.
 - Ребенок может получить травму от движущихся деталей камеры.
- **При сильном нагреве USB-адаптера переменного тока или зарядного устройства и появлении необычных запахов, шума или дыма рядом с ним немедленно прекратите его использование и выдерните шнур питания из настенной розетки. Обратитесь к официальному дистрибьютору или в сервисный центр.**
- **Немедленно прекратите использование камеры при появлении необычного запаха, шума или дыма.**
 - Ни в коем случае не извлекайте аккумулятор голыми руками, поскольку это может вызвать возгорание или ожог рук.
- При работе с камерой никогда не держите ее влажными руками. Это может привести к перегреву, возгоранию, взрыву, удару электрическим током или неправильной работе.

- **Не оставляйте камеру в местах, где она может подвергаться воздействию очень высоких температур.**
 - Это может привести к порче частей и, при определенных обстоятельствах, к возгоранию камеры. Не используйте зарядное устройство или USB-адаптер переменного тока, если они накрыты (например, одеялом). Это может вызвать перегрев, ведущий к пожару.
- **Во избежание низкотемпературных ожогов обращайтесь с камерой осторожно.**
 - Поскольку камера содержит металлические детали, ее перегрев может привести к низкотемпературным ожогам. Примите во внимание следующее:
 - При продолжительном использовании камера нагревается. Держа камеру в этом состоянии, можно получить низкотемпературный ожог.
 - При крайне низких температурах окружающей среды корпус камеры может охладиться до температуры ниже окружающей. При низких температурах, по возможности, держите камеру в перчатках.
- Для защиты высокотехнологичных элементов данного изделия никогда не оставляйте камеру в нижеперечисленных местах ни во время использования, ни во время хранения:
 - места, где температура и/или влажность имеют высокие значения или чрезмерно колеблются. Под прямыми солнечными лучами, на пляже, в запертых автомобилях или рядом с источниками тепла (печи, отопительные батареи и т.п.) или увлажнителями;
 - там, где много песка или пыли;
 - рядом с горючими или взрывчатыми веществами;
 - в местах с повышенной влажностью типа ванной комнаты или под дождем;
 - в местах, подверженных сильным вибрациям.
- В камере используется литий-ионный аккумулятор нашей компании. Заряжать аккумулятор следует с помощью рекомендованного зарядного устройства или USB-адаптера переменного тока. Не следует использовать другие зарядные устройства или USB-адаптеры переменного тока.
- Не сжигайте и не подогревайте аккумуляторы в микроволновых печах, на горячих плитах, в сосудах высокого давления и т. д.
- Не оставляйте камеру на электромагнитных приборах или возле них. Это может привести к перегреву, возгоранию или взрыву.
- Не замыкайте контакты металлическими предметами.
- Принимайте необходимые меры предосторожности при хранении и обращении с аккумуляторами, чтобы предотвратить их контакт с любыми металлическими предметами, такими как украшения, булавки, скрепки, ключи и т. д. Короткое замыкание может привести к перегреву, взрыву или возгоранию, что может вызвать ожоги и травмы. Короткое замыкание может привести к взрыву, перегреву или возгоранию, в результате которого вы можете получить травмы или ожоги.
- Во избежание протекания аккумуляторов или повреждения их выводов, тщательно следуйте инструкциям по эксплуатации аккумуляторов. Никогда не пытайтесь разбирать аккумуляторы или дорабатывать их, паять и т.п.
- Если жидкость из аккумулятора попала в глаза, немедленно промойте глаза чистой, холодной проточной водой и срочно обратитесь к врачу.

- Если извлечь аккумулятор из камеры не удастся, обратитесь к авторизованному продавцу или в сервисный центр. Не пытайтесь извлечь аккумулятор с применением силы. В случае повреждений аккумулятора (царапин и т. п.) возможен перегрев и даже взрыв.
- Всегда храните аккумуляторы в местах, недоступных для маленьких детей и домашних животных. Если аккумулятор случайно был проглочен, немедленно обратитесь к врачу.
- Во избежание протекания, перегрева, возгорания или взрыва, используйте только аккумуляторы, рекомендованные для использования с данным изделием.
- Если аккумуляторы не заряжаются в течение указанного времени, прекратите зарядку, и не используйте их.
- Не используйте аккумуляторы с царапинами или повреждениями корпуса и не царапайте аккумулятор.
- Не подвергайте аккумуляторы сильным ударам или продолжительной вибрации вследствие падения или удара. Это может привести к взрыву, перегреву или возгоранию.
- Если из аккумулятора выделяется жидкость, он выделяет необычный запах, изменяет цвет или деформируется, либо иным образом изменяет свойства, немедленно прекратите использовать камеру и отойдите от огня.
- Если жидкость, вытекающая из аккумулятора, попала на одежду или кожу, немедленно снимите загрязненную одежду и промойте пораженный участок чистой, холодной проточной водой. Если от жидкости на коже остался ожог, срочно обратитесь к врачу.
- Не используйте литий-ионные аккумуляторы при низкой температуре окружающей среды. Это может привести к выделению тепла, возгоранию или взрыву.
- Литий-ионный аккумулятор предназначен только для использования с цифровыми камерами. Не используйте аккумулятор с другими устройствами.
- **Не позволяйте детям или животным играть с аккумуляторами или переносить их (не допускайте, чтобы аккумуляторы лизали, брали в рот или жевали).**

Используйте только специальные аккумуляторы, зарядное устройство и USB-адаптер переменного тока

Мы настоятельно рекомендуем использовать с данной камерой только оригинальные перезаряжаемые аккумуляторы, зарядное устройство и USB-адаптер переменного тока, указанные нашей компанией в спецификации камеры. Использование аккумуляторов, зарядных устройств и/или USB-адаптеров переменного тока сторонних производителей может привести к пожару или получению травм вследствие протекания, перегрева, возгорания или других повреждений аккумулятора. Наша компания не несет ответственности за несчастные случаи или ущерб, произошедшие в результате использования аккумуляторов, зарядных устройств и/или USB-адаптеров переменного тока сторонних производителей.

ВНИМАНИЕ

- **Не накрывайте рукой вспышку во время ее срабатывания.**
- Поставляемый в комплекте USB-адаптер переменного тока F-7AC предназначен для использования только с этой камерой. Нельзя заряжать другие камеры с помощью этого USB-адаптера переменного тока.
- Не подключайте поставляемый в комплекте USB-адаптер переменного тока F-7AC ни к какому другому оборудованию, кроме этой камеры.
- Нельзя хранить аккумуляторы в местах, где они могут подвергаться воздействию прямых солнечных лучей, высоких температур в автомобилях, рядом с источниками тепла и т. п.
- Всегда держите аккумуляторы сухими.
- Во время продолжительного использования аккумулятор может нагреться. Во избежание ожогов не вынимайте его из камеры сразу же.
- В камере используется один литий-ионный аккумулятор. Используйте только указанные оригинальные аккумуляторы. В случае замены аккумулятора на аккумулятор неподходящего типа возникает риск взрыва.
- Утилизация аккумуляторов помогает сберечь ресурсы нашей планеты. Выбрасывая отработавшие аккумуляторы, не забудьте закрыть их контактные выводы. Всегда соблюдайте местные законы и правила.

ЗАМЕЧАНИЕ

- **Нельзя хранить камеру в пыльных или влажных помещениях.**
- **Используйте только карты памяти SD/SDHC/SDXC. Не используйте другие типы карт.**

Если вы случайно вставили в камеру карту памяти другого типа, обратитесь к уполномоченному дистрибьютору или в сервисный центр. Не пытайтесь извлечь карту силой.
- Регулярно создавайте резервные копии важных данных на компьютере или другом устройстве хранения, чтобы избежать случайной потери.
- Наша компания не несет ответственности за потерю каких-либо данных, хранящихся на данном устройстве.
- Следите за ремешком, на котором висит камера. Он может легко зацепиться за различные выступающие предметы и стать причиной серьезных травм или повреждений.
- Перед транспортировкой камеры отсоедините штатив и все другие дополнительные принадлежности других производителей.
- Не роняйте камеру и не подвергайте ее воздействию сильных ударов или вибраций.
- При установке камеры на штатив или снятия со штатива вращайте винт штатива, а не камеру.
- Не касайтесь электрических контактов на камере.
- Не оставляйте камеру направленной прямо на солнце. Это может привести к повреждению объектива или шторок затвора, нарушению цветопередачи, появлению ореола на матрице, а также к пожару.

- Не допускайте воздействия мощных источников света или прямого солнечного света на видеоискатель. Нагревание может привести к повреждению видеоискателя.
- Не толкайте и не тяните объектив с силой.
- Перед заменой аккумулятора или открытием и закрытием крышек обязательно удалите капли воды и влаги с данного изделия.
- Вынимайте аккумулятор перед продолжительным хранением камеры. Выбирайте для хранения прохладные и сухие места во избежание конденсации и образования налета внутри камеры. Проверьте камеру после хранения, включив питание и нажав на кнопку спуска затвора; убедитесь, что она функционирует нормально.
- Возможны сбои в работе камеры, если она используется в местах с воздействием магнитного/электромагнитного поля, радиоволн или высокого напряжения, например, рядом с телевизором, микроволновой печью, вблизи теле- или радиобашни или опор ЛЭП. В этом случае включите и снова выключите камеру, прежде чем продолжить работу.
- Всегда соблюдайте ограничения касательно условий эксплуатации камеры, описанные в ее руководстве.
- Вставляйте аккумулятор осторожно, как описано в инструкции по эксплуатации.
- Перед установкой аккумулятора внимательно осмотрите его на наличие протечек, изменения окраски, деформации или других аномальных признаков.
- Перед длительным хранением камеры обязательно извлеките из нее аккумулятор.
- Если требуется длительное хранение, храните аккумулятор в прохладном месте.
- Потребление энергии камерой зависит от используемых функций.
- В указанных ниже режимах электроэнергия расходуется непрерывно и аккумулятор быстро разряжается.
 - Нажатие наполовину кнопки спуска в режиме съемки, чтобы повторно активировать автофокусировку.
 - Демонстрация изображений на мониторе в течение длительного периода.
 - При подключении к компьютеру (кроме времени зарядки через USB).
 - Когда включено подключение по беспроводной сети/**Bluetooth**[®].
- При использовании разряженного аккумулятора камера может выключиться без отображения индикатора предупреждения о недостаточном заряде аккумулятора.
- Попадание влаги или жира на контактные выводы аккумулятора может привести к нарушению контакта с камерой. Перед использованием тщательно протрите аккумулятор сухой салфеткой.
- Обязательно заряжайте аккумулятор перед первым использованием или после длительного хранения.
- При использовании камеры с аккумуляторными элементами питания при низких температурах окружающей среды, держите камеру и запасные аккумуляторы в как можно более теплом месте. Аккумуляторы, разрядившиеся при низкой температуре, могут восстановить работоспособность при комнатной температуре.
- Перед длительными поездками, особенно за границу, купите запасные аккумуляторы. Во время путешествия возможны затруднения с приобретением рекомендованных аккумуляторов.

Использование функций подключения по беспроводной сети/Bluetooth®

- **Выключайте камеру в больницах и других местах, где присутствует медицинское оборудование.**

Радиоволны, излучаемые камерой, могут оказывать негативное воздействие на медицинское оборудование и приводить к неисправностям, которые могут стать причиной несчастных случаев. Всегда отключайте функции беспроводной сети/**Bluetooth**® вблизи медицинского оборудования (P.454).

- **Выключайте камеру на борту самолета.**

Использование беспроводных устройств на борту самолета может мешать безопасной эксплуатации самолета. Всегда отключайте функции беспроводной сети/**Bluetooth**® на борту воздушного судна (P.454).

Монитор

- Не давите на поверхность экрана слишком сильно, иначе изображение может стать нечетким, возможны неполадки в режиме просмотра или повреждение экрана.
- В верхней/нижней части экрана может появляться белая полоска, но это не является признаком неполадок.
- При расположении объекта съемки по диагонали поля обзора камеры его края могут выглядеть на экране зигзагообразными. Это не является признаком неполадок. Данный эффект будет менее заметен в режиме просмотра.
- В условиях низких температур экран может включаться с большой задержкой или выводить изображение с измененными цветами.

При использовании камеры на сильном морозе будет полезно время от времени помещать ее в теплое место. Экран, работающий хуже при низких температурах, восстановится при нормальных температурах.

- Экран данного изделия произведен по высокоточной технологии, однако некоторые пиксели все равно могут выгорать. Они не влияют на сохранение изображений. В зависимости от угла обзора возможна неравномерность цвета и яркости. Это происходит в силу конструкции экрана и не является неисправностью.

Правовые и прочие уведомления

- Наша компания не дает никаких заверений или гарантий в отношении убытков или ожидаемой выгоды от надлежащего использования данного изделия, а также требований третьих лиц, вызванных ненадлежащим использованием данного изделия.
- Наша компания не дает никаких заверений или гарантий в отношении убытков или ожидаемой выгоды, которые могут возникнуть из-за стирания данных снимков при надлежащем использовании данного изделия.

Ограничение гарантии

- Наша компания не делает заявлений и не дает гарантий, как явных, так и подразумеваемых, посредством или в отношении любого содержания данных письменных материалов или программного обеспечения, и ни при каких обстоятельствах не будет нести ответственность по любой подразумеваемой гарантии товарного состояния или пригодности для любых конкретных целей или за любой косвенный, побочный или непрямой ущерб (включая ущерб от потери коммерческой выгоды, прерывания деятельности и потери коммерческой информации, но не ограничиваясь ими), возникающий в результате использования или неспособности использовать эти письменные материалы, программное обеспечение или оборудование. В некоторых странах запрещено исключать или ограничивать ответственность за вытекающие или побочные убытки или за косвенные гарантии, поэтому ограничения, приведенные выше, могут на вас не распространяться.
- Наша компания сохраняет за собой все права на настоящее руководство.

Предупреждение

Несанкционированное фотографирование или использование материалов, защищенных авторским правом, может привести к нарушению действующего законодательства об авторском праве. Наша компания не принимает никакой ответственности за несанкционированное фотографирование, использование и другие действия, нарушающие права владельцев авторского права.

Уведомление об авторском праве

Все права защищены. Никакая часть настоящих печатных материалов или программного обеспечения ни в каких целях не может быть воспроизведена или использована в какой бы то ни было форме и какими бы то ни было средствами, будь то электронные или механические, включая фотокопирование и запись на магнитный носитель или сохранение в запоминающих устройствах или поисковых системах, если на то нет письменного разрешения нашей компании. Мы не принимаем никакой ответственности за использование информации, содержащейся в настоящих печатных материалах или программном обеспечении, или за убытки, явившиеся следствием использования этой информации. Наша компания сохраняет право на внесение изменений в форму и содержание настоящей публикации или в программное обеспечение без каких-либо обязательств и предварительных уведомлений.

Товарные знаки

- Логотип SDXC является товарным знаком SD-3C, LLC.
- Логотип Apical является товарным знаком Apical Limited.



- Micro Four Thirds, Four Thirds логотипы Micro Four Thirds и Four Thirds являются товарными знаками или зарегистрированными товарными знаками OM Digital Solutions Corporation в Японии, США, странах Европейского союза и других странах.
- Wi-Fi является зарегистрированным товарным знаком Wi-Fi Alliance.
- Словесный знак и логотипы **Bluetooth**[®] являются зарегистрированными товарными знаками, принадлежащими Bluetooth SIG, Inc., и любое использование этих знаков OM Digital Solutions Corporation осуществляется по лицензии.
- QR-код является товарным знаком Denso Wave Inc.
- Стандарты файловых систем камеры, упоминаемые в данном руководстве — это «Правила проектирования файловых систем камер/DCF», установленные японской Ассоциацией производителей электроники и информационных технологий (JEITA).
- Все прочие названия компаний и продуктов являются зарегистрированными товарными знаками и/или товарными знаками их соответствующих владельцев. Символы «™» и «®» иногда могут опускаться.

ДАННЫЙ ПРОДУКТ ЛИЦЕНЗИРОВАН В СООТВЕТСТВИИ С ЛИЦЕНЗИЕЙ AVC PATENT PORTFOLIO LICENSE ДЛЯ ЛИЧНОГО И НЕКОММЕРЧЕСКОГО ИСПОЛЬЗОВАНИЯ В СЛЕДУЮЩИХ ЦЕЛЯХ:

(i) КОДИРОВАНИЕ ВИДЕО В СООТВЕТСТВИИ СО СТАНДАРТОМ AVC («ВИДЕО AVC») И/ИЛИ
(ii) ДЕШИФРОВАНИЯ ВИДЕО AVC, КОТОРОЕ БЫЛО КОДИРОВАНО ПОЛЬЗОВАТЕЛЕМ В РАМКАХ ЛИЧНОЙ И НЕКОММЕРЧЕСКОЙ ДЕЯТЕЛЬНОСТИ И/ИЛИ БЫЛО ПОЛУЧЕНО ОТ ПОСТАВЩИКА ВИДЕО, ИМЕЮЩЕГО ЛИЦЕНЗИЮ НА ПРЕДОСТАВЛЕНИЕ ВИДЕО AVC. ЛИЦЕНЗИЯ НЕ ПРЕДОСТАВЛЯЕТСЯ ДЛЯ ИСПОЛЬЗОВАНИЯ В ДРУГИХ ЦЕЛЯХ И НЕ ПОДРАЗУМЕВАЕТ ИНОГО ИСПОЛЬЗОВАНИЯ. ДОПОЛНИТЕЛЬНУЮ ИНФОРМАЦИЮ МОЖНО ПОЛУЧИТЬ В MPEG LA, L.L.C. CM. [HTTP://WWW.MPEGLA.COM](http://www.mpegla.com)

Программное обеспечение в данной камере может включать программы сторонних производителей. Любая программа сторонних производителей подпадает под действия и условия ее владельцев или держателей лицензии, на основании которых данная программа предоставляется вам.

Эти условия, а также иные примечания к программам сторонних производителей, если таковые имеются, можно найти в файле в формате PDF с примечаниями к программному обеспечению на сайте:

<https://support.jp.omsystem.com/en/support/imshow/digicamera/download/notice/notice.html>

дата опубликования 2025.01.



<https://www.om-digitalsolutions.com/>