



FOTOCAMERA DIGITALE

# OM SYSTEM

## OM-5

### Manuale di istruzioni

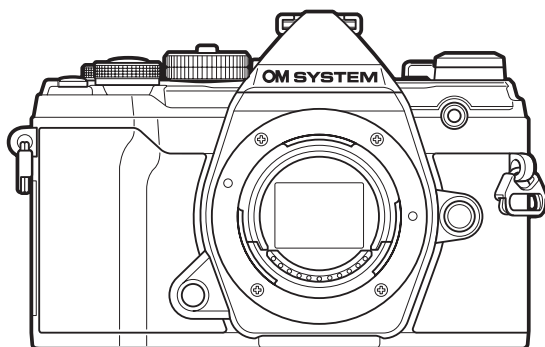

IT

N. modello: IM030

- Grazie per aver acquistato la nostra fotocamera digitale. Prima di iniziare ad usare la vostra fotocamera, leggete attentamente queste istruzioni per ottenere i migliori risultati e per una maggior durata della macchina.
- **Assicuratevi di leggere e comprendere il contenuto di «MISURE DI SICUREZZA», prima di utilizzare questo prodotto. Conservate le istruzioni a portata di mano per riferimenti futuri.**
- Prima di fare fotografie importanti, vi consigliamo fare alcuni scatti di prova, per acquisire familiarità con la fotocamera.
- Le illustrazioni dello schermo e della fotocamera mostrate in questo manuale sono state realizzate durante le fasi di sviluppo e potrebbero presentare delle differenze rispetto al prodotto reale.
- In caso di aggiunte e/o modifiche delle funzioni dovute a un aggiornamento del firmware, le informazioni saranno diverse. Per avere informazioni più aggiornate, visitate il sito nostro Web.





# Sommario

<b>Introduzione</b> .....	<b>14</b>
Prima di iniziare. ....	14
Registrazione utente. ....	14
Installazione del software/delle app per PC. ....	15
Informazioni sul presente Manuale. ....	16
Come trovare le informazioni desiderate. ....	16
Come leggere il presente Manuale. ....	17
Nome delle parti. ....	18
<b>Preparazione</b> .....	<b>20</b>
Contenuto della confezione. ....	20
Attacco della tracolla. ....	21
Inserimento e rimozione della batteria. ....	22
Inserimento della batteria. ....	22
Rimozione della batteria. ....	23
Caricamento della batteria con l'adattatore USB-AC incluso. ....	24
Ricarica della batteria con il caricabatterie BCS-5 opzionale. ....	26
Inserimento e rimozione delle schede di memoria. ....	27
Inserimento della scheda. ....	27
Rimozione della scheda. ....	28
Schede di memoria utilizzabili. ....	28
Montaggio e rimozione dell'obiettivo. ....	30
Montaggio dell'obiettivo sulla fotocamera. ....	30
Rimozione dell'obiettivo. ....	31
Utilizzo del monitor. ....	32
Accensione della fotocamera. ....	33
Modalità risparmio. ....	34
Configurazione iniziale. ....	35
Cosa fare se non è possibile leggere il display. ....	37
<b>Fotografia</b> .....	<b>38</b>
Visualizzazione delle informazioni durante la ripresa. ....	38















Commutazione tra display. ....	41
Visualizzazione dei dettagli. ....	42
Scattare fotografie. ....	44
Tipi di modalità di ripresa. ....	44
Scatto con controllo touch screen. ....	47
Lasciar scegliere alla fotocamera la velocità del diaframma e il tempo di posa ( <b>P</b> : AE programma). . .	49
Variazione di programma. ....	51
Scelta del diaframma ( <b>A</b> : AE Priorità diaframma). ....	52
Scelta del tempo di posa ( <b>S</b> : AE Priorità otturatore). ....	54
Scelta di diaframma e tempo di posa ( <b>M</b> : Esposizione manuale). ....	56
Uso della compensazione dell'esposizione in modalità M. ....	58
Esposizioni lunghe ( <b>B</b> : Bulb/Time). ....	59
Fotografia posa Bulb/time. ....	59
Combinazione di illuminazione ( <b>B</b> : Fotografia Live Composite). ....	63
Lasciar scegliere alla fotocamera le impostazioni (modalità AUTO). ....	65
Fotografare in modalità Scene (modalità <b>SCN</b> ). ....	68
Tipi di modalità scene. ....	69
Fotografia Panorama. ....	72
Uso dei filtri artistici (modalità <b>ART</b> ). ....	74
Tipi di filtri artistici. ....	75
Uso di [Colore parziale]. ....	77
Salvataggio delle impostazioni personalizzate sul selettore di modalità (modalità personalizzata <b>C</b> ). . .	78
Salvataggio delle impostazioni (Assegna a mod. person.). ....	78
Uso delle modalità personalizzate ( <b>C</b> ). ....	80
Registrazione di filmati. ....	83
Registrazione di filmati nelle modalità di ripresa delle foto. ....	83
Registrazione di filmati in modalità filmato (  ). ....	84
Comandi touch (comandi silenziosi). ....	85
<b>Impostazioni di scatto. ....</b>	<b>87</b>

Impostazioni di scatto. ....	87
<b>Pulsanti diretti. ....</b>	<b>88</b>
Pulsanti diretti. ....	88
Controllo dell'esposizione (compensazione dell'esposizione). ....	90
Regolazione della compensazione dell'esposizione. ....	91
Ripristinare la compensazione dell'esposizione. ....	91
Sceita di una modalità target AF (Modal. target AF). ....	92
Modalità target AF. ....	92
Sceita di un crocino per la messa a fuoco (Punto target AF). ....	96
Crocino AF zoom/zoom AF (Super Spot AF). ....	97
Modifica della sensibilità ISO (ISO). ....	100
Blocco dell'esposizione (Blocco AE). ....	102
Scatto in sequenza/Autoscatto. ....	103
Opzioni autoscatto (☺ Autoscatto pers.) ....	106
Ripresa senza la vibrazione causata dal pulsante di scatto (Antiurto [♦]). ....	107
Riprendere senza il rumore di scatto (Silenzio [♥]). ....	108
Ripresa senza rilascio ritardo scatto (Ripresa Pro Capture). ....	109
Fotografia Pro Capture. ....	110
Scattare foto con una risoluzione più alta (Scatto alta risoluzione). ....	111
<b>Pannello di controllo super LV/controllo super. ....</b>	<b>113</b>
Pannelli di controllo super LV e controllo super. ....	113
Utilizzo dei pannelli di controllo super LV e controllo super. ....	115
Impostazioni disponibili nel pannello di controllo super LV/controllo super. ....	117
Modifica della sensibilità ISO (ISO). ....	119
Sceita della modalità di messa a fuoco (Modalità AF). ....	120
Regolazione manuale della messa a fuoco durante l'autofocus. ....	123
Utilizzo di AF Cielo Stellato. ....	124
Impostazione della posizione di messa a fuoco per PreMF. ....	125
Posizionamento e dimensionamento del crocino AF (area AF). ....	126
Sceita del modo di misurazione della luminosità (esposizione). ....	127
AF priorità viso/occhi (☺ Priorità viso). ....	129
Regolazione dei colori (Bilanc. bianco (bilanciamento bianco)). ....	132



















Bilanciamento del bianco one-touch. ....	134
<b>WB</b> <b>AUTO</b> Tieni colori caldi. ....	135
Regolazione del bilanciamento del bianco (Compensazione del bilanciamento del bianco). ....	136
"Riduzione dell'oscillazione della fotocamera (Stabilizz img). ....	137
Scatto in sequenza/Autoscatto. ....	141
Impostazione dell'aspetto dell'immagine. ....	142
Opzioni di dimensione dei file e delle immagini delle foto (📷📏). ....	143
Dimensione, velocità e compressione dei fotogrammi (📷📏). ....	145
Icona Qualità del video. ....	146
Riprendere filmati ad alta velocità. ....	148
Registrazione di filmati rallentati o veloci (Filmati rallentati o veloci). ....	150
Utilizzo del flash (fotografia con flash). ....	151
Collegamento di unità flash compatibili. ....	151
Rimozione delle unità flash. ....	152
Scelta della modalità flash (Modalità flash). ....	153
Modalità flash. ....	154
Modalità flash e tempo di posa. ....	155
Regolazione della potenza del flash (controllo intensità flash). ....	158
Opzioni di elaborazione (Modalità foto). ....	159
Opzioni Modalità foto. ....	159
Regolazione del colore (Creatore colore). ....	162
Regolazione della nitidezza (Nitidezza). ....	163
Regolazione del contrasto (Contrasto). ....	164
Regolazione della saturazione (Saturazione). ....	165
Regolazione dei toni (Ottimizzazione). ....	166
Applicazione di effetti del filtro a fotografie monocromatiche (Filtro colore). ....	167
Regolazione dei toni di un'immagine monocolora (Colore monocromatico). ....	168
Regolazione degli effetti i-Enhance (Effetti). ....	169
Impostazione del formato di riproduzione del colore (Color Space). ....	170
Modifica della luminosità di luci e ombre (Controllo alte luci e ombre). ....	171
Assegnazione delle funzioni ai pulsanti (Pulsante funzioni). ....	172
Comandi personalizzabili. ....	172

Ruoli disponibili. ....	174
Uso delle opzioni multifunzione (Multifunzione). ....	183
Regolazione dello zoom durante la ripresa (Video  ). ....	184
<b>Riproduzione. ....</b>	<b>186</b>
Visualizzazione delle informazioni durante la riproduzione. ....	186
Informazioni sulla riproduzione dell'immagine. ....	186
Visualizzazione dei dettagli. ....	188
Visualizzazione di fotografie e filmati. ....	189
Visualizzazione delle fotografie. ....	189
Visualizzazione dei filmati. ....	190
Trovare le foto rapidamente (Riproduzione indice e calendario). ....	192
Ingrandimento (Zoom di riproduzione). ....	193
Rotazione delle immagini (Ruota). ....	194
Proteggete l'immagine (  ). ....	195
Eliminazione delle immagini (Cancella). ....	196
Selezione delle immagini per la condivisione (Condividi ordine). ....	197
Selezione delle immagini RAW+JPEG per la condivisione. ....	197
Selezione di più immagini (Condividi ordine sel.,  , Cancella selezione). ....	199
Ordine di stampa (DPOF). ....	200
Creazione di un ordine di stampa. ....	200
Rimozione di tutte le immagini o di quelle selezionate dall'ordine di stampa. ....	201
Aggiunta di audio alle immagini (  ). ....	203
Audio Playback. ....	204
Riproduzione mediante i comandi touch. ....	205
Riproduzione di tutti i fotogrammi. ....	205
Riproduzione Indice/Calendario. ....	206
Altre funzioni. ....	206
<b>Funzioni menu. ....</b>	<b>207</b>
Operazioni di base dei menu. ....	207
<b>Utilizzo del Menu di ripresa 1/Menu di ripresa 2. ....</b>	<b>210</b>
Menu di ripresa 1 e 2. ....	210
Ripristino delle impostazioni predefinite (Ripristina). ....	211

Salvataggio delle impostazioni (Assegna a mod. person.)	212
Opzioni di elaborazione (Modalità foto)	213
Opzioni di dimensione dei file e delle immagini delle foto (📷🔍)	214
Zoom digitale (Teleconverter digitale)	215
Ripresa automatica con un intervallo fisso (Imp. Imp. Time Lapse)	216
Impostazioni scatto alta risoluzione (Scatto alta risoluzione)	219
Rallentamento dell'otturatore in ambienti luminosi (Ripresa ND Live)	220
Variazione delle impostazioni per una serie di fotografie (bracketing)	223
Uso del bracketing	228
Scattare immagini HDR (High Dynamic Range) (HDR)	231
Registrazione di esposizioni multiple in una singola immagine (Esp Multip)	234
Correzione effetto trapezio e controllo della prospettiva (Comp. eff. trapezio)	237
Impostazioni antiurto/scatto silenzioso (Antiurto[⬇️]/Silenzio[♥️])	239
<b>Utilizzo del Menu Video</b>	<b>241</b>
Menu Video	241
Scelta di una modalità di esposizione (Modalità 📹 (Modalità esposizione video))	247
Riduzione dello sfarfallio in condizioni di illuminazione a LED (📹 Scansione tremolio)	249
Dimensione, velocità e compressione dei fotogrammi (📹🔍)	251
Assegnazione dei ruoli alle ghiera anteriore e posteriore (📹 Funzione ghiera)	253
Opzioni di registrazione audio (Video 🗣️)	255
<b>Utilizzo del menu di riproduzione</b>	<b>257</b>
Menu di riproduzione	257
Rotazione automatica delle immagini con orientamento verticale per la riproduzione (📷)	258
Ritocco delle immagini (Modif.)	259
Ritocco delle immagini RAW (Modifica dati RAW)	259
Ritocco delle immagini JPEG (Modifica JPEG)	262
Combinazione di immagini (Overlay immagini)	265
Creazione di fermi immagine (In-Movie Image Capture)	267
Ritaglio di video (Video Trimming)	268
Rimozione della protezione da tutte le immagini (Protezione ripristino)	270
Cancellare un ordine di condivisione (Resetta ordine condivisione)	271
<b>Utilizzo del menu Configurazione</b>	<b>272</b>

Menu Setup.....	272
Formattazione della scheda (Config. scheda).....	274
Eliminazione di tutte le immagini (Config. scheda).....	275
<b>Utilizzo di "Il mio menu".....</b>	<b>276</b>
Il mio menu.....	276
Aggiunta di elementi a "Il mio menu".....	276
Gestione di "Il mio menu".....	278
<b>Utilizzo dei menu personalizzati.....</b>	<b>279</b>
Menu Custom.....	279
<b>A1 A2 A3 A4</b> AF/MF.....	280
<b>A1</b> AF/MF.....	280
<b>A2</b> AF/MF.....	281
<b>A3</b> AF/MF.....	283
<b>A4</b> AF/MF.....	283
<b>B</b> Pulsante/Ghiera.....	285
<b>B</b> Pulsante/Ghiera.....	285
<b>C1 C2</b> Release/  /Stabilizz. img.....	287
<b>C1</b> Release/  /Stabilizz. img.....	287
<b>C2</b> Release/  /Stabilizz. img.....	288
<b>D1 D2 D3 D4</b> Disp/  /PC.....	289
<b>D1</b> Disp/  /PC.....	289
<b>D2</b> Disp/  /PC.....	290
<b>D3</b> Disp/  /PC.....	292
<b>D4</b> Disp/  /PC.....	293
<b>E1 E2 E3</b> Esp/ISO/BULB/  .....	294
<b>E1</b> Esp/ISO/BULB/  .....	294
<b>E2</b> Esp/ISO/BULB/  .....	296
<b>E3</b> Esp/ISO/BULB/  .....	296
<b>F</b>  Personalizza.....	298
<b>F</b>  Personalizza.....	298
<b>G</b>  /Bil. bianco/Colore.....	299



<b>G</b>  Bil. bianco/Colore. ....	299
<b>H1 H2</b> Registra/Cancella. ....	301
<b>H1</b> Registra/Cancella. ....	301
<b>H2</b> Registra/Cancella. ....	303
<b>I</b> EVF. ....	304
<b>I</b> EVF. ....	304
<b>J1 J2</b>  Utilità. ....	306
<b>J1</b>  Utilità. ....	306
<b>J2</b>  Utilità. ....	307
Messa a fuoco automatica e manuale combinata (  AF+MF). ....	309
Impostazione della messa a fuoco e dell'esposizione usando il pulsante AEL/AFL (  AEL/AFL). ....	310
Sensibilità Tracking C-AF (  Sensibilità C-AF). ....	313
Crocino messa a fuoco di partenza C-AF (  Avvio centro C-AF). ....	314
Priorità crocino centrale C-AF (  Priorità centro C-AF). ....	315
Scelta della posizione Home AF (  Imposta Home). ....	316
Selezione del crocino AF (  Seleziona impostazioni schermo). ....	318
Abilitazione dell'inclusione della selezione del crocino AF (  Impostazioni loop). ....	319
Dimensione e posizionamento del crocino AF (  Imp. Modalità target). ....	320
Corrispondenza selezione crocino AF e orientamento della fotocamera (Orientam.  collegato  ). ....	321
Campo messa fuoco dell'obiettivo (Limitatore AF). ....	323
Regolazione della messa a fuoco automatica (Correzione AF). ....	324
Eliminazione dei valori salvati. ....	326
Attivazione della regolazione. ....	327
Assist Focus manuale (Assist MF). ....	328
Regolazione della messa a fuoco durante l'esposizione (Posa Bulb/Time). ....	330
Assegnazione dei ruoli alle ghiera anteriore e posteriore (  Funzione ghiera). ....	331
Personalizzazione della leva Fn (  Funzione Leva Fn). ....	333
Opzioni per scatto in sequenza (  L Impostazioni/  Impostazioni H). ....	334
Riduzione del tremolio (Riduzione tremolio). ....	337
Riduzione del tremolio in Live View (Lv anti-sfarfallio). ....	337

Riduzione del tremolio nelle fotografie (Ripresa anti-sfarfallio).	339
Scelta della visualizzazione del pannello di controllo (📷 Imp controllo).	341
Visualizzazione dei comandi sullo schermo.	342
Live Control.	343
Aggiunta di informazioni visualizzate (📊/Impostaz. info).	344
▶ Info (Visualizzazione delle informazioni di riproduzione).	344
▶ 🔍 Info (Visualizzazione informazioni di riproduzione ingrandita).	345
Info LV (Visualizzazione di informazioni di ripresa).	345
Info LV-OFF (Visualizzazione di informazioni di ripresa).	345
📅 Impostazioni (visualizzazione indice/calendario).	346
Scelta del rapporto di zoom per la riproduzione (▶ 🔍 Impost. predef.).	347
Assistente selfie (Assist Selfie).	348
Visualizzazione delle immagini della fotocamera su una TV (HDMI).	349
Scelta di una modalità di collegamento USB (Modalità USB).	351
Frequenza di aggiornamento Live Bulb (Live Bulb).	352
Frequenza di aggiornamento Live Time (Live Time).	353
Scelta del tempo di posa (Impostazioni composita).	354
Riduzione dello sfarfallio in condizioni di illuminazione a LED (📷 Scansione tremolio).	356
Regolazione dell'esposizione (Shift esposizione).	358
Tempi di posa con utilizzo del flash (Asincro ⚡ Sincro X/⚡ Limite basso).	359
Combinazione di dimensioni e compressione delle immagini JPEG (📷 Imposta).	360
Salvataggio info obiettivo (Impost. Info Obiettivo).	361
Selezione dello stile visualizzazione dell'obiettivo (Stile EVF).	362
Visualizzazione del mirino durante la ripresa con il mirino (Stile 1/Stile 2).	363
Opzioni visualizzazione info mirino (📷 Impostazioni Info).	364
Opzioni della pressione prolungata del pulsante (Tempo della pressione prolungata).	365
Correzione della distorsione Fisheye (Compensazione Fisheye).	366
<b>Collegamento della fotocamera a dispositivi esterni.</b>	<b>368</b>
Collegamento a dispositivi esterni.	368
Precauzioni per l'utilizzo di Wi-Fi e Bluetooth®.	369
Disabilitazione delle funzioni wireless della fotocamera.	370
<b>Collegamento della fotocamera a uno smartphone.</b>	<b>371</b>

Collegamento allo smartphone. . . . .	371
Associazione della fotocamera e dello smartphone. . . . .	372
Impostazione di standby della connessione wireless quando la fotocamera è accesa. . . . .	374
Impostazioni wireless quando la fotocamera è spenta. . . . .	375
Seleziona. . . . .	376
Trasferimento delle immagini a uno smartphone. . . . .	377
Caricamento automatico delle immagini quando la fotocamera è spenta. . . . .	378
Fotografare in remoto con uno smartphone (Live View). . . . .	379
Fotografare in remoto con uno smartphone (Otturatore remoto). . . . .	380
Aggiunta di informazioni sulla posizione alle immagini. . . . .	381
Ripristino delle impostazioni LAN/ <b>Bluetooth</b> <sup>®</sup> wireless. . . . .	382
Modificare la password. . . . .	383
<b>Collegamento della fotocamera a un computer. . . . .</b>	<b>384</b>
Copia di immagini in un computer. . . . .	384
Installazione del software per PC. . . . .	386
Utilizzo della fotocamera come webcam (webcam). . . . .	387
<b>Uso del telecomando. . . . .</b>	<b>389</b>
Nome delle parti. . . . .	389
Connessione. . . . .	390
Connessione via cavo. . . . .	390
Connessione wireless. . . . .	390
Annullare un'associazione. . . . .	392
Riprese con il telecomando. . . . .	393
Indicatore di trasferimento dati sul telecomando. . . . .	394
Indirizzo MAC del telecomando. . . . .	395
Precauzioni per l'uso del telecomando. . . . .	396
<b>Collegamento a TV o schermi esterni tramite HDMI. . . . .</b>	<b>397</b>
Collegamento della fotocamera a TV o schermi esterni tramite HDMI. . . . .	397
Visualizzazione di immagini su una TV (HDMI). . . . .	398
Uscita HDMI. . . . .	398
Collegamento della fotocamera alla TV. . . . .	400
Uso del telecomando della TV (Controllo HDMI). . . . .	401

<b>Impostazioni predefinite</b> .....	<b>403</b>
Impostazioni predefinite .....	403
Pannello di controllo Live Controls/LV Super .....	404
📷 Menu di ripresa .....	409
🎥 Menu Video .....	413
▶ Menu di riproduzione .....	417
🔧 Menu Setup .....	418
⚙ Menu Custom .....	419
<b>Capacità della scheda di memoria</b> .....	<b>435</b>
Capacità della scheda di memoria: Immagini .....	435
Capacità della scheda di memoria: Filmati .....	437
<b>Avvertenze</b> .....	<b>438</b>
Informazioni importanti sulle caratteristiche di resistenza all'acqua e alla polvere .....	438
Precauzioni .....	438
Manutenzione .....	438
Batterie .....	439
Uso dell'adattatore USB-AC all'estero .....	440
<b>Informazioni</b> .....	<b>441</b>
Obiettivi intercambiabili .....	441
Combinazioni di obiettivo e fotocamera .....	441
Obiettivo MF clutch .....	442
Display della fotocamera per le funzioni obiettivo SET e CALL .....	443
Accessori opzionali .....	444
Impugnatura (ECG-5) .....	444
Unità flash esterne designate .....	445
Fotografia con flash con telecomando wireless .....	447
Altre unità flash esterne .....	450
Accessori principali .....	451
Accessori .....	452
Pulizia e conservazione della fotocamera .....	456
Pulizia della fotocamera .....	456
Conservazione .....	456

Ispezione e pulizia del sensore immagini. ....	457
Mappatura dei pixel - Controllo delle funzioni di elaborazione delle immagini. ....	457
Informazioni e suggerimenti. ....	458
La fotocamera non si accende nemmeno quando la batteria è inserita. ....	458
Viene visualizzata una finestra di dialogo che chiede di scegliere una lingua. ....	458
La fotocamera non scatta fotografie quando il pulsante di scatto viene premuto. ....	458
Il numero di crocini AF è ridotto. ....	460
La data e l'ora non sono state impostate. ....	460
Le funzioni impostate vengono ripristinate ai valori predefiniti. ....	460
Le immagini appaiono "sbiadite". ....	461
Nella fotografia scattata, appaiono dei puntini chiari sul soggetto. ....	461
Funzioni che non possono essere selezionate dai menu. ....	461
Funzioni che non possono essere impostate dal pannello di controllo super. ....	461
Il soggetto appare distorto. ....	461
Nelle fotografie appaiono delle righe. ....	462
Viene visualizzato solo il soggetto, senza alcuna informazione. ....	462
La modalità di messa a fuoco non può essere commutata da MF (focus manuale). ....	462
Il monitor non visualizza nessuna informazione. ....	462
Codici di errore. ....	463
Specifiche tecniche. ....	465
Fotocamera. ....	465
Batteria agli ioni di litio. ....	470
Adattatore USB-AC. ....	470
<b>MISURE DI SICUREZZA. ....</b>	<b>471</b>
MISURE DI SICUREZZA. ....	471
Regole generali. ....	471
⚠ AVVERTENZA. ....	472
⚠ ATTENZIONE. ....	474
⚠ AVVISO. ....	474
Marchi di fabbrica. ....	477

# Introduzione

## Prima di iniziare

### Leggere e seguire le precauzioni di sicurezza

Per evitare operazioni errate con conseguente incendio o altri danni a oggetti o persone, leggete le ["MISURE DI SICUREZZA" \(P. 471\)](#) prima di usare la fotocamera.

Mentre utilizzate la fotocamera, consultate questo manuale per garantire un funzionamento sicuro e corretto. Assicuratevi di conservare il manuale in un luogo sicuro una volta letto.

L'azienda non potrà essere ritenuta responsabile per violazioni delle normative locali derivanti dall'uso di questo prodotto al di fuori del paese o della regione di acquisto.

### LAN wireless e Bluetooth®

La fotocamera è dotata di LAN wireless e **Bluetooth®** integrati. L'utilizzo di queste funzionalità al di fuori del paese o della regione di acquisto può violare le normative locali wireless; assicuratevi di verificare con le autorità locali prima dell'uso. L'azienda non sarà ritenuta responsabile per il mancato rispetto delle normative locali da parte dell'utente.

Disabilitate LAN wireless e **Bluetooth®** in paesi, regioni o luoghi in cui ne è vietato l'uso.

 ["Disabilitare le funzioni wireless della fotocamera" \(P. 370\)](#)

### Registrazione utente

---

Registrate l'acquisto. Visitate il nostro sito web per informazioni sulla registrazione dei prodotti.

# Installazione del software/delle app per PC

---

## OM Workspace

Questa applicazione per computer è utilizzata per scaricare, visualizzare e modificare foto e filmati registrati con la fotocamera. Può anche essere utilizzata per aggiornare il firmware della fotocamera. Il software può essere scaricato dal nostro sito Web. Preparatevi a fornire il numero di serie della fotocamera quando scaricate il software.

## OM Image Share

Scaricate le immagini contrassegnate per la condivisione sul vostro smartphone. Potete comandare la fotocamera da remoto e scattare foto utilizzando uno smartphone. Per ulteriori informazioni sull'applicazione, visitate il nostro sito Web.

# Informazioni sul presente Manuale

## Come trovare le informazioni desiderate

Per trovare le informazioni che desiderate in questo manuale, potete usare i seguenti metodi.







Metodo di ricerca	Dove cercare
<b>Ricerca basata sulle informazioni desiderate</b>	 "Sommario"
<b>Ricerca basata su nomi dei pulsanti e componenti della fotocamera</b>	 <a href="#">"Nome delle parti" (P. 18)</a>
<b>Ricerca basata su menu e termini visualizzati sul monitor</b>	 <a href="#">"Impostazioni predefinite" (P. 403)</a>



# Come leggere il presente Manuale

## Simboli utilizzati nel presente Manuale

Nel manuale vengono utilizzati i seguenti simboli.

	Indica un'operazione svolta tramite la ghiera anteriore ( <b>a</b> ).
	Indica un'operazione svolta tramite la ghiera posteriore ( <b>b</b> ).
	Indica un'operazione svolta premendo i pulsanti (rispettivamente i pulsanti freccia su, giù, sinistra e destra) sui pulsanti a freccia ( <b>C</b> ).
	Avvertenze e limitazioni.
	Suggerimenti e altre informazioni utili per l'utilizzo della fotocamera.
	Riferimenti ad altre pagine di questo manuale.

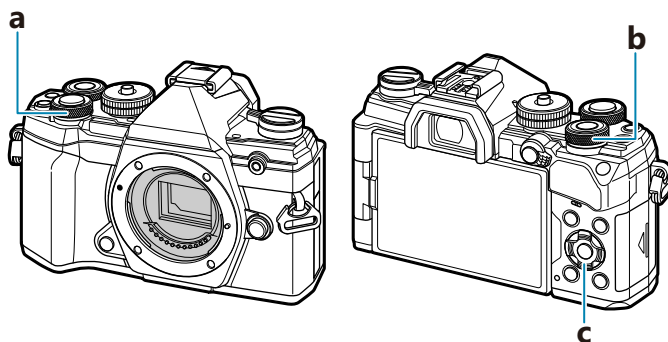

# Nome delle parti

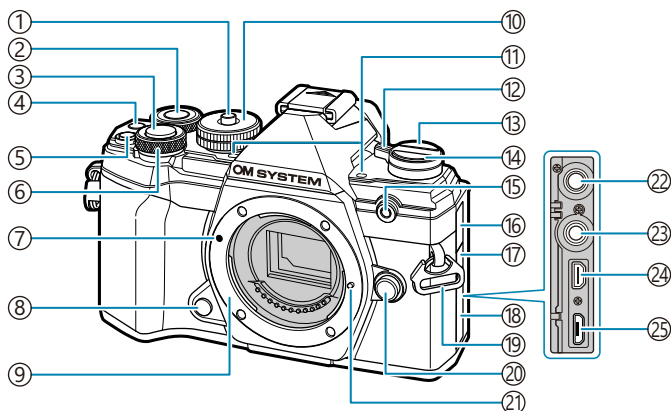

- ① Blocco ghiera delle modalità ( P. 44)
- ② Ghiera posteriore ( P. 189, P. 253, P. 285, P. 331)
- ③ Pulsante di scatto ( P. 44)
- ④ (video)/pulsante ( P. 83, P. 199, P. 241, P. 285)
- ⑤ Pulsante (compensazione esposizione) ( P. 90)
- ⑥ Ghiera anteriore ( P. 189, P. 253, P. 285, P. 331)
- ⑦ Segno di inserimento dell'obiettivo ( P. 30)
- ⑧ Pulsante Anteprema ( P. 174)
- ⑨ Bocchettone (rimuovete il tappo corpo macchina prima di montare l'obiettivo).
- ⑩ Ghiera delle modalità ( P. 44)
- ⑪ Microfono stereo ( P. 203, P. 255)
- ⑫ Leva **ON/OFF** ( P. 22)
- ⑬ (**LV**) ( P. 41)
- ⑭ Pulsante (scatto in sequenza/autoscatto) ( P. 103)
- ⑮ Spia autoscatto/illuminatore AF ( P. 103, P. 283)
- ⑯ Copri-jack microfono
- ⑰ Coperchio terminale cavo per comando a distanza
- ⑱ Sportello copriconnettore
- ⑲ Punto di aggancio della tracolla ( P. 21)
- ⑳ Pulsante di rilascio dell'obiettivo ( P. 31)
- ㉑ Blocco dell'obiettivo
- ㉒ Jack microfono (è possibile connettere un microfono disponibile in commercio. Spina mini stereo da  $\varnothing 3,5$ ) ( P. 255)
- ㉓ Coperchio terminale cavo per comando a distanza ( P. 452)
- ㉔ Connettore HDMI (tipo D) ( P. 241, P. 349)
- ㉕ Connettore Micro USB ( P. 24, P. 384)

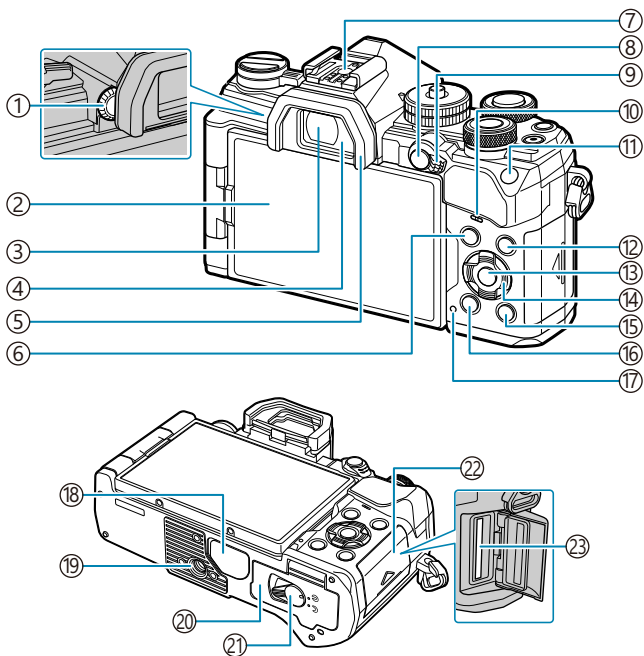

- ① Ghiera di regolazione delle diottrie ( P. 41)
- ② Monitor (touch screen) ( P. 38, P. 41, P. 47, P. 186, P. 205, P. 306)
- ③ Mirino ( P. 41, P. 362)
- ④ Sensore oculare ( P. 41, P. 304)
- ⑤ Oculare ( P. 451)
- ⑥ Pulsante **MENU** ( P. 207)
- ⑦ Slitta ( P. 151, P. 445)
- ⑧ Pulsante **AEL/AFL/On** (protezione) ( P. 102, P. 310, P. 195)
- ⑨ Leva **Fn** ( P. 241, P. 333)
- ⑩ Altoparlante
- ⑪ Pulsante **ISO** ( P. 100)
- ⑫ Pulsante **INFO** ( P. 42, P. 188)
- ⑬ Pulsante **OK** ( P. 113, P. 189, P. 207)
- ⑭ Pulsanti a freccia ( P. 189)
- ⑮ Pulsante (Riproduzione) ( P. 189)
- ⑯ Pulsante (Cancella) ( P. 196)
- ⑰ Spia **CHARGE** (ricarica batteria) ( P. 24)
- ⑱ Sportello copriconnettore
- ⑲ Innesto treppiede
- ⑳ Sportello vano batteria ( P. 22)
- ㉑ Blocco vano batteria ( P. 22)
- ㉒ Sportello vano scheda ( P. 27)
- ㉓ Vano scheda ( P. 27)

# Preparazione

## Contenuto della confezione

Al momento dell'acquisto, la confezione contiene la fotocamera e i seguenti accessori.  
Se riscontrate mancanze o danni al contenuto della confezione rivolgetevi al vostro rivenditore.



Fotocamera



Tappo del corpo macchina <sup>1</sup>



Oculare EP-15 <sup>1</sup>

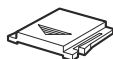

Protezione slitta <sup>1</sup>



Tracolla

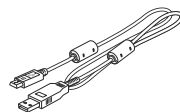

Cavo USB CB-USB12



Batteria agli ioni di litio BLS-50

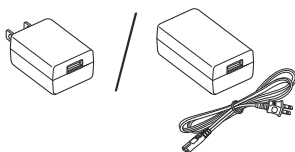

Adattatore USB-AC F-5AC



Manuale base

Scheda della garanzia

<sup>1</sup> Il tappo del corpo macchina, l'oculare e la protezione della slitta sono montati o inseriti nella fotocamera.

⚠ La batteria non è completamente carica al momento dell'acquisto. Caricate la batteria prima dell'uso ( P. 24).

# Attacco della tracolla

1. Prima di attaccare la tracolla, rimuovete l'estremità dal passante e allentate la tracolla come mostrato.

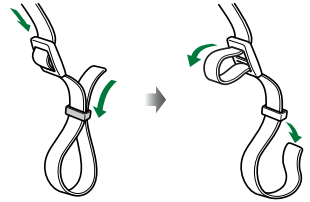

2. Passate l'estremità della tracolla attraverso l'apposito occhio e tornate indietro attraverso il passante.

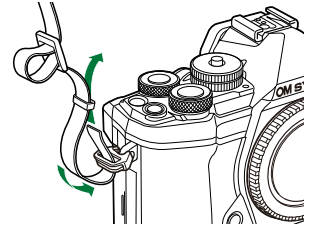

3. Passate l'estremità della tracolla attraverso la fibbia e serrate come mostrato.

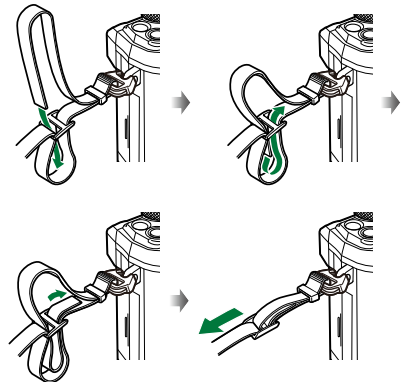

- Collegate l'altra estremità della tracolla all'altro punto di aggancio.
- Dopo aver applicato la tracolla, tiratela con fermezza per assicurarvi che non si allenti.

# Inserimento e rimozione della batteria

## Inserimento della batteria

1. Assicuratevi che la leva **ON/OFF** sia in posizione **OFF**.

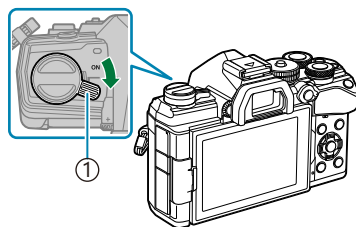

① Leva **ON/OFF**

2. Aprite lo sportello vano batteria.

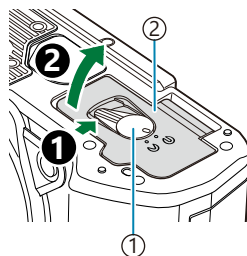

① Blocco vano batteria  
② Sportello vano batteria

3. Inserite la batteria.
  - Utilizzate solo batterie BLS-50 ( P. 20, P. 452).

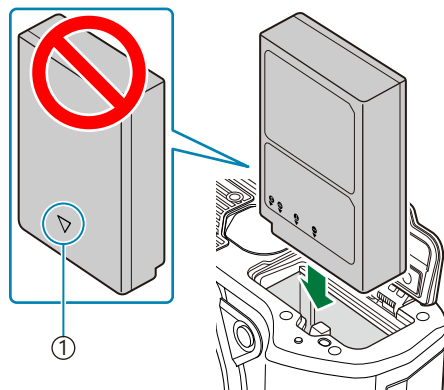

① Contrassegno indicatore di direzione

4. Chiudete lo sportello del vano batterie.

🔧 È consigliabile avere una batteria di riserva in caso di utilizzo prolungato, nel caso la batteria inserita si scarichi.

🔧 Vedete anche "Batterie" (P. 439).

## Rimozione della batteria

Spegnete la fotocamera prima di aprire o chiudere lo sportello del vano batteria. Per rimuovere la batteria, spingete prima il pomello di blocco batteria nella direzione della freccia, quindi rimuovetela.

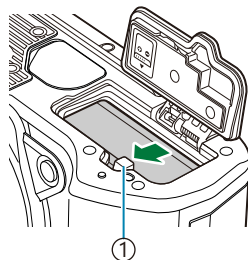

① Tasto blocco batteria

- ⚠️ Se non riuscite a rimuovere la batteria, rivolgetevi a un distributore autorizzato o a un centro di assistenza. Non forzate.
- ⚠️ Non estraete mai le batterie o le schede di memoria mentre è visualizzato l'indicatore di scrittura della scheda di memoria ( P. 38).

# Caricamento della batteria con l'adattatore USB-AC incluso

⚠ La batteria non è completamente carica al momento dell'acquisto. Caricate la batteria prima dell'uso.

1. Assicuratevi che la leva **ON/OFF** sia in posizione **OFF**.

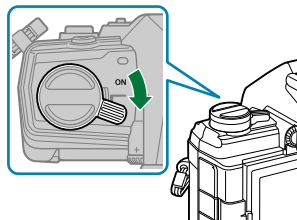

2. Collegate il cavo USB e l'adattatore USB-AC e inserite l'adattatore.

⚠ Assicuratevi di usare esclusivamente il cavo USB (CB-USB12) fornito con la fotocamera o venduto separatamente.

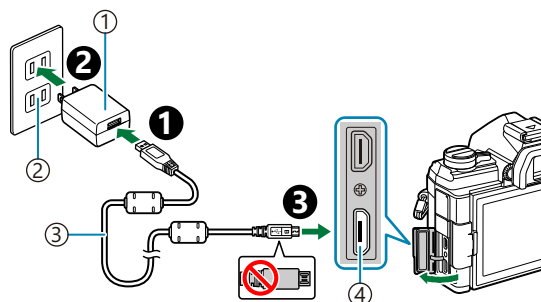

- ① Adattatore USB-AC (fornito)
- ② Presa elettrica
- ③ Cavo USB (in dotazione)
- ④ Micro connettore USB

- La spia CHARGE si accende mentre la ricarica è in corso. La ricarica richiede 4 ore. La spia si spegne mentre le batterie raggiungono la piena carica. Rimuovete il cavo USB dalla fotocamera.

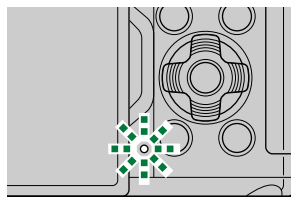

⚠ Se si verifica un errore di ricarica, la spia CHARGE lampeggia. Scollegate e ricollegate il cavo USB.



⚡ La ricarica si interrompe quando la temperatura della batteria è troppo alta, per poi riprendere quando la temperatura scende.

⚡ Per motivi di sicurezza, la ricarica potrebbe richiedere più tempo o la batteria potrebbe non essere completamente carica quando la batteria viene caricata in un ambiente ad alta temperatura.

#### ⓘ **Adattatore USB-AC**

Assicuratevi di staccare l'adattatore USB-AC per la pulizia. Lasciare l'adattatore USB-AC collegato durante la pulizia potrebbe comportare lesioni o folgorazione.

# Ricarica della batteria con il caricabatterie BCS-5 opzionale

## 1. Caricate la batteria.

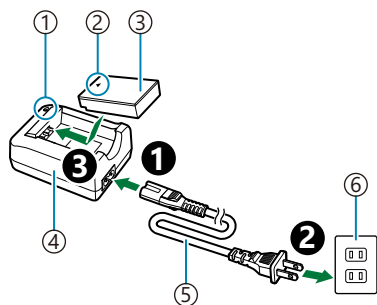

- ① Indicatore di carica
- ② Contrassegno indicatore di direzione (▲)
- ③ Batteria agli ioni di litio
- ④ Caricabatterie per batterie agli ioni di litio
- ⑤ Cavo AC
- ⑥ Presa elettrica

### Indicatore di carica

Carica in corso	Si accende in arancione
Carica completa	Spento
Errore di ricarica	Lampeggia in arancione

(Tempo di ricarica: circa 3 ore e 30 minuti)

- Scollegate il caricabatteria al termine della ricarica.

# Inserimento e rimozione delle schede di memoria

## Inserimento della scheda

In questo manuale, tutti i dispositivi di memoria sono indicati come "schede". Con questa fotocamera potete usare i seguenti tipi di schede di memoria SD (disponibili in commercio): SD, SDHC e SDXC. Occorre formattare le schede con questa fotocamera prima di utilizzarle per la prima volta o se sono state utilizzate con altre fotocamere o computer.  ["Formattazione della scheda \(Config Sch\)" \(P. 274\)](#)

1. Assicuratevi che la leva **ON/OFF** sia in posizione **OFF**.

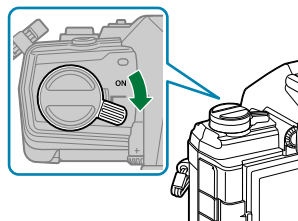

2. Aprite lo sportello vano scheda.

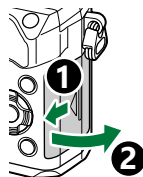

3. Inserite la scheda.
  - Fate scorrere la scheda finché non si blocca in posizione.

 Non inserire una scheda danneggiata o deformata con la forza. Tale operazione potrebbe danneggiare lo sportello del vano scheda.

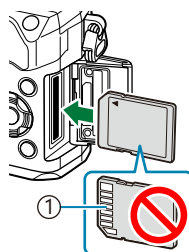

① Area terminale

4. Chiudete lo sportello del vano scheda.
- Chiudete lo sportello fino a sentire un clic.

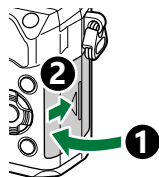

## Rimozione della scheda

Premete la scheda per espellerla. Estraete la scheda.

- ⓘ Non estraete mai le batterie o le schede di memoria mentre è visualizzato l'indicatore di scrittura della scheda di memoria ( P. 38).

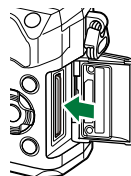

## Schede di memoria utilizzabili

In questo manuale, tutti i dispositivi di memoria sono indicati come "schede". Con questa fotocamera potete usare i seguenti tipi di schede di memoria SD (disponibili in commercio): SD, SDHC e SDXC. Per avere informazioni più aggiornate, visitate il sito nostro Web.



### Interruttore di protezione da scrittura della scheda SD

Il corpo della scheda SD dispone di un interruttore di protezione da scrittura. Impostando l'interruttore su "BLOCCO" si evita la scrittura dei dati sulla scheda. Spostate il pulsante nella posizione di sblocco per consentire la scrittura.



- ⓘ Quando registrate dei filmati, usate una scheda SD che supporta una classe di velocità SD pari o superiore a 10.
- ⓘ È necessaria una scheda UHS-II o UHS-I con una classe di velocità UHS di 3 o superiore quando:
- nel menu [📷 ⚙️] è selezionata una risoluzione di [4K] o [C4K], oppure
  - nel menu [📷 ⚙️] è selezionata una frequenza di bit di [A-I] (AI-Intra).
- 🔒 I dati nella scheda non vengono cancellati completamente nemmeno dopo la formattazione della stessa o la cancellazione dei dati. Al momento di gettare la scheda, distruggetela per evitare la divulgazione di informazioni personali.

🔒 L'accesso ad alcune funzioni di riproduzione e simili potrebbe essere limitato quando il pulsante di protezione da scrittura è impostato sulla posizione "BLOCCO".

# Montaggio e rimozione dell'obiettivo

## Montaggio dell'obiettivo sulla fotocamera

Per informazioni sugli obiettivi intercambiabili, vedete "Obiettivi intercambiabili" (P. 441).

1. Assicuratevi che la leva **ON/OFF** sia in posizione **OFF**.

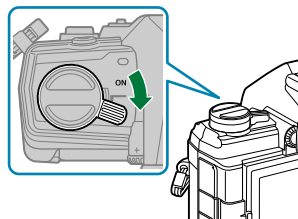

2. Rimuovete il tappo posteriore dell'obiettivo e il tappo corpo macchina della fotocamera.

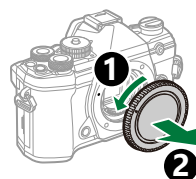
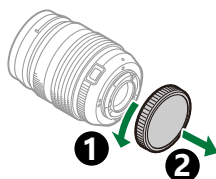

3. Allineate il segno di inserimento dell'obiettivo (rosso) sulla fotocamera con il segno di allineamento (rosso) sull'obiettivo, quindi inserite l'obiettivo sul corpo della fotocamera.

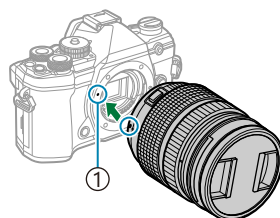

① Segno di inserimento dell'obiettivo

4. Ruotate l'obiettivo in senso orario finché non scatta in posizione.

- ⚠ Non premete il pulsante di rilascio dell'obiettivo.
- ⚠ Non toccate le parti interne della fotocamera.

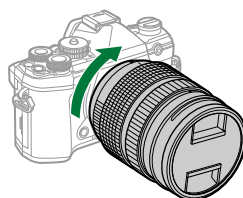

5. Rimuovete il copriobiettivo anteriore.

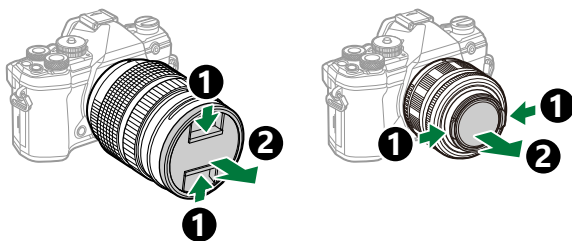

## Rimozione dell'obiettivo

---

1. Assicuratevi che la leva **ON/OFF** sia in posizione **OFF**.

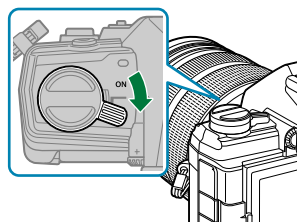

2. Tenete il pulsante di rilascio dell'obiettivo e ruotate l'obiettivo come mostrato.

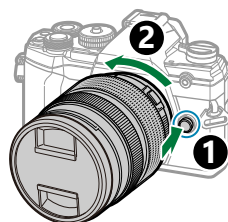

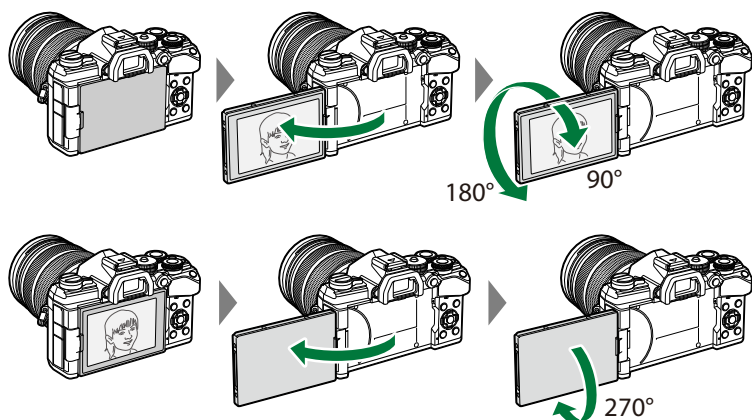

# Utilizzo del monitor

Ruotate il monitor per facilitare la visualizzazione. L'angolazione del monitor può essere regolata in base alle condizioni al momento dello scatto.

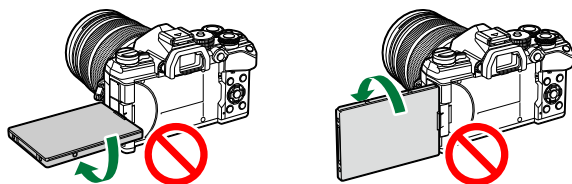

- Ruotate delicatamente il monitor entro il suo raggio di movimento. Il tentativo di ruotare il monitor oltre i limiti indicati di seguito potrebbe danneggiare i connettori.



- La fotocamera può essere configurata per visualizzare un'immagine speculare della vista attraverso l'obiettivo o ridurre automaticamente lo zoom negli obiettivi con zoom motorizzato quando il monitor viene ruotato per autoritratti.  ["Assist Selfie \(Assist Selfie\)"](#) (P. 348)



# Accensione della fotocamera

1. Spostate la leva **ON/OFF** nella posizione **ON**.

- Quando la fotocamera è accesa, il monitor si accende.
- Per spegnere la fotocamera, riportate la leva nella posizione **OFF**.

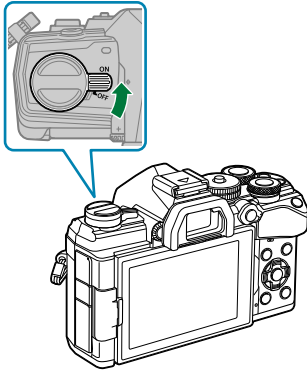



## Livello batteria

Sono visualizzati il livello batteria e l'icona batteria.

■  (verde): La fotocamera è pronta per le riprese.

■  (verde): La batteria non è completamente carica.

■  (verde): La batteria è scarica.

■  (osso lampeggiante): Caricate la batteria.



🔊 La leva **Fn** può essere configurata per accendere e spegnere la fotocamera. 🖱️ ⚙️ [Menu di personalizzazione B > \[Leva Fn/Leva Accen\] \(P. 285\)](#)

## Modalità risparmio

---

Se non vengono utilizzati comandi per un periodo impostato, la fotocamera entrerà automaticamente in modalità risparmio per ridurre il consumo delle batterie. Si parla in questo caso di "Modalità di riposo".

- Quando la fotocamera entra in modalità di riposo, il monitor si spegne e l'operazione viene sospesa. Premendo il pulsante di scatto o il pulsante  si riattiva la fotocamera.
- Se non viene eseguita alcuna operazione per un determinato periodo impostato dopo l'attivazione della modalità di riposo, la fotocamera si spegne automaticamente. La fotocamera può essere riattivata accendendola di nuovo.

⚠ La fotocamera può richiedere ulteriore tempo per riattivarsi dalla modalità di riposo quando **[Acceso]** (attivato) è selezionato per **[Impostazioni Wi-Fi/Bluetooth] > [Standby]**.

 "Impostazioni wireless quando la fotocamera è spenta" (P. 375)

⚠ Il ritardo prima che la fotocamera entri in modalità di riposo o si spenga automaticamente può essere selezionato in  Menu Personalizzazione. Con le impostazioni predefinite, la fotocamera entra in modalità di riposo dopo un minuto e si spegne automaticamente dopo quattro ore.

  Menu Personalizzazione  > **[Riposo]**, **[Spegnimento auto.]** (P. 307)

# Configurazione iniziale

Dopo aver acceso la fotocamera per la prima volta, eseguite la configurazione iniziale scegliendo una lingua e impostando l'orologio della fotocamera.

ⓘ Anche al nome del file vengono aggiunte le informazioni su data e ora. Assicuratevi di impostare correttamente questi dati prima di utilizzare la fotocamera. Se la data e l'ora non sono state impostate, alcune funzioni non possono essere usate.

1. Premete il pulsante **OK** quando viene visualizzata la finestra della configurazione iniziale e vi viene richiesto di scegliere una lingua.

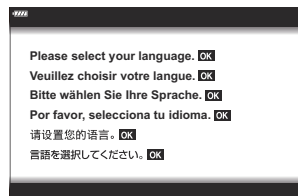

2. Evidenziate la lingua desiderata usando la ghiera anteriore o posteriore o i pulsanti  $\Delta$   $\nabla$   $\triangleleft$   $\triangleright$ .



3. Premete il pulsante **OK** quando la lingua desiderata è evidenziata.

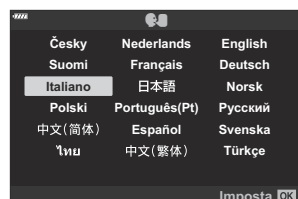

- Se premete il pulsante di scatto prima di premere il pulsante **OK**, la fotocamera uscirà dalla modalità di scatto e non sarà selezionata alcuna lingua. Potete eseguire la configurazione iniziale spegnendo la fotocamera e accendendola di nuovo per visualizzare la finestra di dialogo della configurazione iniziale e ripetendo il processo dal passaggio 1.
- La lingua può essere cambiata in qualsiasi momento dal menu.  "Cosa fare se non è possibile leggere il display" (P. 37)

#### 4. Impostate data, ora e formato data.

- Evidenziate gli elementi utilizzando i pulsanti ◀▶.
- Usate i pulsanti ▲ ▼ per modificare l'elemento evidenziato.
- L'ora viene visualizzata nel formato 24 ore.

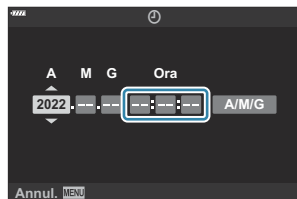

- L'orologio può essere regolato in qualsiasi momento dal menu. [Menu Setup > \[🕒 Impostazioni\] \(P. 272\)](#)

#### 5. Premete il pulsante **OK**.

#### 6. Evidenziate un fuso orario usando i pulsanti ▲ ▼ e premete il pulsante **OK**.

- Premete il pulsante **INFO** per abilitare o disabilitare l'ora legale.

#### 7. Premete il pulsante **OK** per impostare l'orologio.

Le informazioni di data e ora vengono memorizzate sulla scheda insieme alle immagini.

Se dopo aver rimosso la batteria dalla fotocamera non la utilizzerete per un po', le impostazioni di data e ora potrebbero tornare ai valori predefiniti. In tal caso, impostate la data e l'ora dal menu.

[Menu Setup > \[🕒 Impostazioni\] \(P. 272\)](#)

Potrebbe anche essere necessario regolare la frequenza dei fotogrammi prima di registrare video.

"Dimensione dei fotogrammi, frequenza e compressione ( )" (P. 145)

# Cosa fare se non è possibile leggere il display

Se osservate caratteri o parole non familiari in altre lingue, è possibile che non sia stata selezionata la lingua desiderata. Seguite i passaggi sottostanti per scegliere un'altra lingua.

1. Premete il pulsante **MENU** per visualizzare i menu.

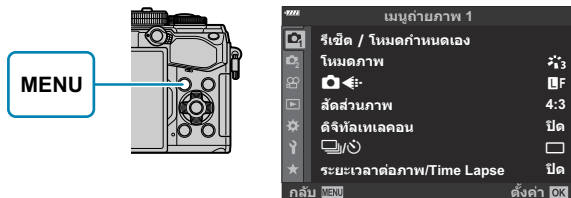

2. Evidenziate la scheda **Y** (configurazione) usando i pulsanti  $\Delta$   $\nabla$  e premete il pulsante **OK**.

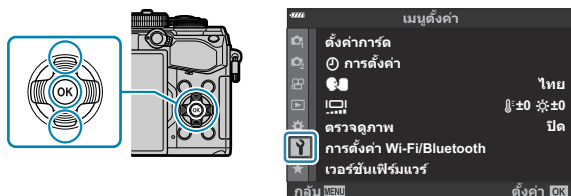

3. Evidenziate **[OK]** usando i pulsanti  $\Delta$   $\nabla$  e premete il pulsante **OK**.

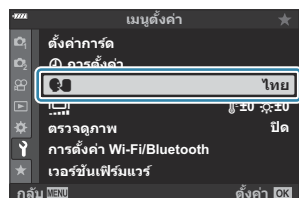

4. Evidenziate la lingua desiderata usando i pulsanti  $\Delta$   $\nabla$   $\triangleleft$   $\triangleright$  e premete il pulsante **OK**.

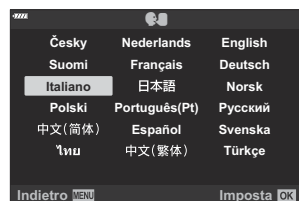

# Fotografia

## Visualizzazione delle informazioni durante la ripresa

### Visualizzazione monitor durante la fotografia

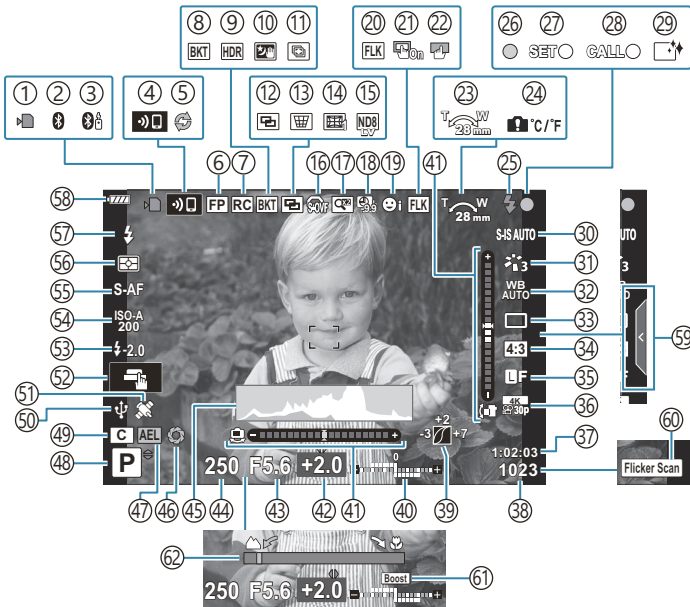



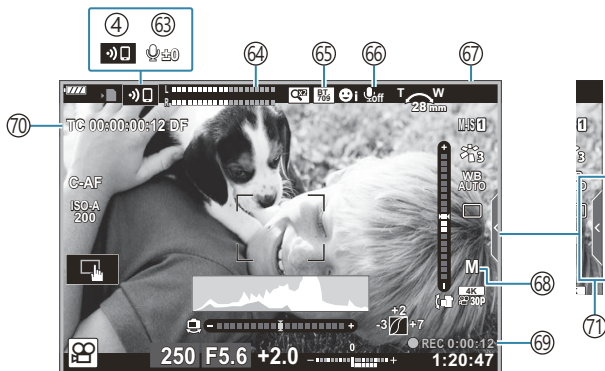



### Visualizzazione monitor durante la modalità filmato



- ① Indicatore di scrittura della scheda ( P. 23, P. 28)
- ② Connessione **Bluetooth**<sup>®</sup> attiva ( P. 372)
- ③ Connessione attiva al telecomando ( P. 390)
- ④ Connessione LAN wireless ( P. 372)
- ⑤ Pro Capture attivo ( P. 109)
- ⑥ Flash Super FP ( P. 445)
- ⑦ Modalità RC ( P. 447)
- ⑧ Bracketing ( P. 223)
- ⑨ HDR ( P. 231)
- ⑩ Cielo stellato ( P. 69)
- ⑪ Scatto multifocale ( P. 69)
- ⑫ Multiple exposure ( P. 234)
- ⑬  Correzione effetto trapezio ( P. 237)
- ⑭ Compensazione Fisheye ( P. 366)
- ⑮ Ripresa Live ND ( P. 220)
- ⑯  S-OVF<sup>1</sup> ( P. 174, P. 183)
- ⑰ Tele-converter digitale ( P. 215)
- ⑱ Ripresa in time lapse P. 216
- ⑲ Priorità viso/occhi ( P. 129)
- ⑳ Ripresa anti-sfarfallio ( P. 337)
- ㉑ Pad crocino AF
  -   Menu Custom **A3** > **[Pad crocino AF]** ( P. 283)
- ㉒ Blocco del touch screen ( P. 174)
- ㉓ Direzione di funzionamento zoom/lunghezza focale
- ㉔ Avviso relativo alla temperatura interna ( P. 463)
- ㉕ Flash (lampeggia: carica in corso, si accende: carica completata) ( P. 151)
- ㉖ Indicatore di conferma AF ( P. 44)
- ㉗ Funzione SET ( P. 443)
- ㉘ Funzione CALL ( P. 443)
- ㉙ Rimozione della polvere ( P. 457)
- ㉚ Stabilizzatore d'immagine (" P. 137")
- ㉛ Modalità immagine ( P. 159, P. 213)
- ㉜ Bilanciamento del bianco ( P. 132)
- ㉝ Modalità Drive (scatto singolo/sequenziale/ autoscatto/riduzione vibrazioni/fotografia silenziosa/Pro Capture/Scatto alta risoluzione) ( P. 103, P. 141)
- ㉞ Rapporto di formato ( P. 142)
- ㉟ Qualità dell'immagine (foto) ( P. 143, P. 214)
- ㊱ Modalità di registrazione (filmati) ( P. 145, P. 251)
- ㊲ Tempo di registrazione disponibile ( P. 437)
- ㊳ Numero di immagini memorizzabili ( P. 435)
- ㊴ Controllo luci e ombre ( P. 171)
- ㊵ Superiore: Controllo dell'intensità del flash ( P. 158)  
Inferiore: Compensazione dell'esposizione ( P. 90)
- ㊶ Misuratore di livello ( P. 43)
- ㊷ Valore di compensazione dell'esposizione ( P. 90)
- ㊸ Valore diaframma ( P. 49, P. 52, P. 54, P. 56)
- ㊹ Tempo di posa ( P. 49, P. 52, P. 54, P. 56)
- ㊺ Istogramma ( P. 43)
- ㊻ Anteprima ( P. 172)
- ㊼ Blocco AE ( P. 102, P. 310)
- ㊽ Modalità di ripresa ( P. 44)
- ㊾ Modalità personalizzata ( P. 80, P. 78)
- ㊿ Connessione attiva alla webcam ( P. 387)
- 1 Connessione attiva al **Bluetooth** ( P. 387)
- 2 Funzionamento a sfioramento ( P. 47)
- 3 Controllo dell'intensità del flash ( P. 158)
- 4 Sensibilità ISO ( P. 100, P. 119)
- 5 Modalità AF ( P. 120)
- 6 Modalità di misurazione ( P. 127)
- 7 Modalità flash ( P. 151, P. 153)
- 8 Livello della batteria ( P. 33)
- 9 Richiamo Live Guide ( P. 65)
- 0 Scansione tremolio ( P. 249, P. 356)
- 1 LV Est. ( P. 290)
- 2 Indicatore distanza di messa a fuoco ( P. 328)

1 Mostrato solo nel mirino.

- ⑥3 Livello di registrazione audio <sup>2</sup> ( P. 85, P. 255)
- ⑥4 Misuratore del livello di registrazione ( P. 255)
- ⑥5  Assist. Vista
  -  Menu Video > [ **Impostazioni visualizz.**] (P. 241)
- ⑥6 Audio filmato ( P. 255)
- ⑥7 Indicatore di registrazione (bordo rosso)
  -  Menu Video > [**Riq rosso durante REC**] (P. 241)
- ⑥8 Modalità filmato (esposizione) ( P. 247)
- ⑥9 Tempo di registrazione (visualizzato durante la registrazione) ( P. 84)
- ⑦0 Timecode
  -  Menu Video > [ **Uscita HDMI**] (P. 241)
- ⑦1 Scheda Comandi silenziosi ( P. 85)

2 Visualizzato solo quando è stato regolato il livello di registrazione audio.



# Commutazione tra display

La fotocamera utilizza un sensore ottico per passare automaticamente dal monitor al mirino. La visualizzazione live view sul monitor e il mirino mostrano le informazioni sulle impostazioni della fotocamera. Sono disponibili opzioni per controllare la commutazione del display e scegliere le informazioni mostrate.

## Inquadratura di foto nel monitor

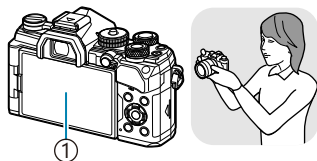

① Monitor



Live View viene visualizzato sul monitor.

## Inquadratura di foto nel mirino

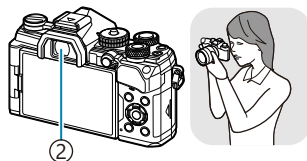

② Mirino



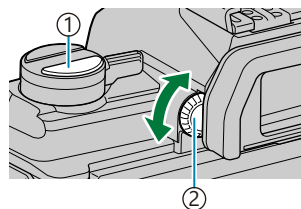

Il mirino si accende automaticamente quando si appoggia l'occhio. Quando il mirino si accende il monitor si spegne.

- Se il mirino non è a fuoco, avvicinare l'occhio al mirino e mettere a fuoco il display ruotando la ghiera di regolazione della diottria.



- ① Pulsante **LV**
- ② Ghiera di regolazione delle diottrie

- Premendo il pulsante **LV** potete cambiare la visualizzazione nel monitor da live view al pannello di controllo super. Avvicinando l'occhio al mirino, si attiva la visualizzazione attraverso l'obiettivo. Il monitor si spegne.
- Le informazioni sulla ripresa possono essere visualizzate premendo il pulsante **INFO** quando è visualizzato il super pannello di controllo ( P. 42).

Le opzioni di commutazione del display e di visualizzazione del mirino sono disponibili nei menu della fotocamera.  **Menu Custom**  > **[Passa a EVF Auto]**, **[Stile EVF]** (P. 304)

## Visualizzazione dei dettagli

Usando il pulsante **INFO**, è possibile navigare tra le informazioni visualizzate sul monitor durante lo scatto.

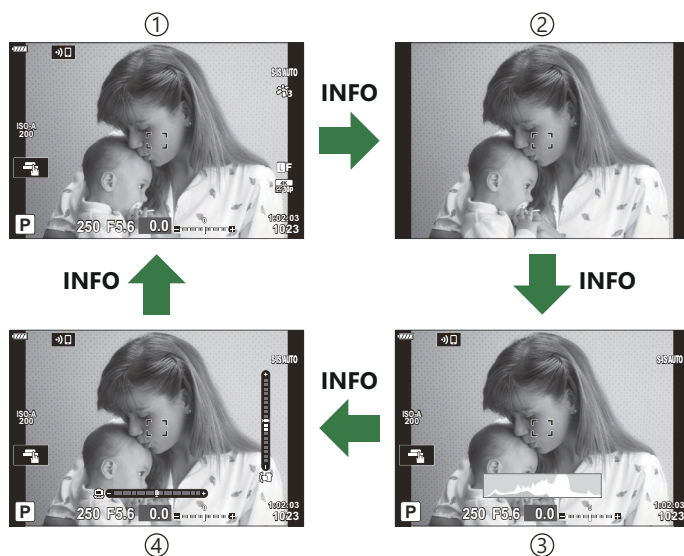
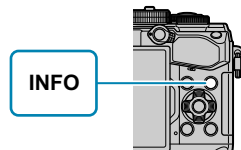





① Informazioni di base

② Solo immagine



③ Visualizzazione istogramma (Personalizza1)

④ Visualiz. misuratore liv. (Personalizza2)

- È possibile scorrere tra le schermate di visualizzazione delle informazioni in entrambe le direzioni ruotando la ghiera mentre si preme il pulsante **INFO**.
- Gli elementi elencati nei display Personalizza1 e Personalizza2 possono essere scelti usando  **Impostaz. info** > **[Info LV]** (P. 345).
- Le informazioni visualizzate in modalità filmato () possono differire da quelle visualizzate in modalità fotografia.  **Menu Video** > **[Impostazioni visualizz.]** >  **Impostaz. info** (P. 241)
- Per scegliere gli elementi visualizzati quando si preme a metà il pulsante di scatto, evidenziate **[Solo img]** nel menu **[LV-Info]** e premete .

## Visualizzazione istogramma

Viene visualizzato un istogramma che mostra la distribuzione della luminosità nell'immagine. L'asse orizzontale fornisce la luminosità, quello verticale il numero di pixel di ogni luminosità nell'immagine.

Le aree sopra il limite superiore durante la fotografia sono visualizzate in rosso, quelle sotto il limite inferiore in blu e l'esposizione spot in verde. Potete scegliere i limiti superiore e inferiore.   Menu Custom **D3** > [Imposta Istogramma] (P. 292)



- ① Più
- ② Meno
- ③ Scuro
- ④ Luminoso



## Alte luci e ombre

Le alte luci e le ombre, definite in base ai limiti superiore e inferiore per la visualizzazione sull'istogramma, sono visualizzate in rosso e blu. Potete scegliere i limiti superiore e inferiore.

  Menu Custom **D3** > [Imposta Istogramma] (P. 292)



## Visualizzazione misuratore di livello

Viene indicato l'orientamento della fotocamera. La direzione inclinata viene indicata sulla barra verticale, mentre la direzione orizzontale sulla barra orizzontale.

- Il misuratore di livello è destinato a essere utilizzato esclusivamente come riferimento.
- Calibrate l'indicatore se notate che non è più veramente a piombo o in piano.   Menu Custom **D1** > [Correggi livello] (P. 306)

## Informazioni di ripresa

Le informazioni sulla ripresa possono essere visualizzate premendo il pulsante **INFO** quando è visualizzato il super pannello di controllo ( P. 113). Premete di nuovo il pulsante **INFO** per tornare al pannello di controllo super.

- Le informazioni di ripresa possono essere nascoste utilizzando l'opzione [  /Imposta. info ] > [LV OFF-Info] in  Menu Custom **D1** (P. 345).

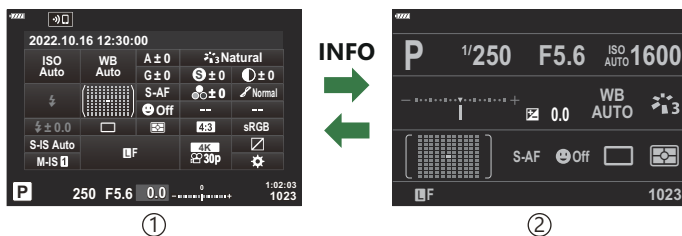

- ① Pannello di controllo super
- ② Informazioni di ripresa

# Scattare fotografie

Usate la ghiera modalità per selezionare la modalità di ripresa e poi scattate.

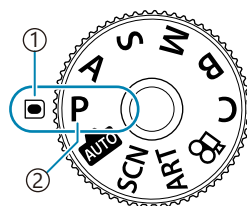



- ① Indicatore
- ② Icona modalità

## Tipi di modalità di ripresa

Per saperne di più su come usare le varie modalità di ripresa, leggete le seguenti informazioni.

<b>P</b>	AE programma ( <a href="#">P. 49</a> )
<b>A</b>	AE Priorità diaframma ( <a href="#">P. 52</a> )
<b>S</b>	AE Priorità otturatore ( <a href="#">P. 54</a> )
<b>M</b>	Esposizione manuale ( <a href="#">P. 56</a> )
<b>B</b>	Bulb/Time ( <a href="#">P. 59</a> )
	Live composite ( <a href="#">P. 63</a> )
 <b>AUTO</b>	AUTO ( <a href="#">P. 65</a> )
<b>SCN</b>	Scene ( <a href="#">P. 68</a> )
<b>ART</b>	Filtro artistico ( <a href="#">P. 75</a> )
<b>C</b>	Personalizza ( <a href="#">P. 80</a> )

🔊 Per informazioni sulla posizione  del selettore di modalità, vedete "Registrazione di filmati in modalità video ()" ( [P. 84](#) ).

1. Premete il blocco della ghiera modalità per rilasciarlo e ruotate per impostare la modalità che desiderate utilizzare.

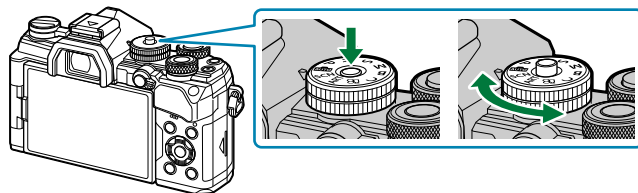

- Quando il blocco della ghiera modalità è stato premuto, la ghiera modalità è bloccata. Ogni volta che premete il blocco della ghiera modalità, si attiva il blocco o il rilascio.

## 2. Inquadrate.

1. Verificate che le dita o la tracolla della fotocamera non ostruiscano l'obiettivo o l'illuminatore AF.

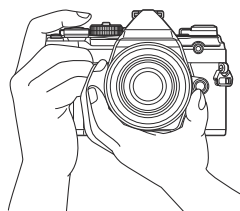

Posizione paesaggio

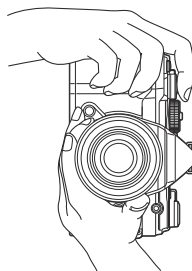

Posizione ritratto

### 3. Regolare la messa a fuoco.

- Posizionate il riquadro AF sul soggetto.

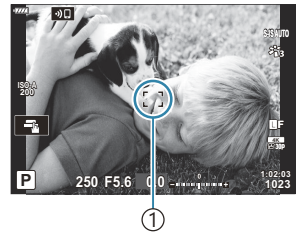

① Riquadro AF

- Premete leggermente il pulsante di scatto nella prima posizione (premete il pulsante di scatto a metà).
- Vengono visualizzati l'indicatore di conferma AF (●) e una cornice verde (crocino AF) nella posizione di messa a fuoco.

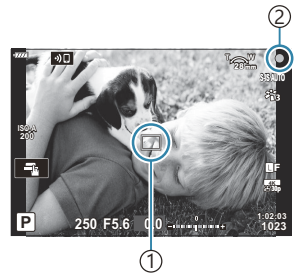
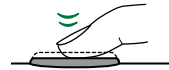

① Crocino AF

② Indicatore di conferma AF

- ❗ Se la fotocamera non è in grado di mettere a fuoco, l'indicatore di conferma AF lampeggerà ( P. 458).
- ❗ Il riquadro AF varia a seconda dell'opzione scelta per la modalità target AF. Modificate l'area ( P. 92) e la posizione ( P. 96) del crocino AF secondo necessità.
- ❗ Il riquadro AF non viene visualizzato quando si sceglie [BALL] per la modalità target AF ( P. 92).

### 4. Rilasciate il pulsante di scatto.

- Premetelo completamente (a fondo).
- La fotocamera rilascerà il pulsante di scatto e scatterà una foto.



👉 È possibile mettere a fuoco e scattare foto utilizzando i comandi a sfioramento. 👉 "Scatto con controllo touch screen" (P. 47)

## Scatto con controllo touch screen

Potete toccare il soggetto per mettere a fuoco e scattare una fotografia.

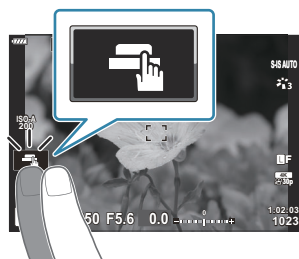

	Toccate un soggetto per metterlo a fuoco e rilasciare automaticamente il pulsante di scatto. Questa opzione non è disponibile in modalità <b>B</b> (bulb),  (filmato) o quando è selezionato <b>AF</b> o <b>AF MF</b> per la modalità AF ( P. 120).
	Lo scatto con controllo touch screen è disabilitato.
	Toccate per visualizzare un crocino AF e mettere a fuoco il soggetto nell'area selezionata. Potete usare lo schermo tattile per scegliere la posizione e la dimensione della cornice di messa a fuoco. Potete fotografare premendo il pulsante di scatto.
	Toccate per scegliere il soggetto usato per la messa a fuoco quando vengono rilevati più soggetti per il ritratto.  viene visualizzato quando si seleziona un'opzione diversa da <b>[Spento]</b> per <b>[😊 Priorità viso]</b> ( P. 129). La selezione del soggetto non è disponibile quando si seleziona  (registrazione di filmati ad alta velocità) per  in modalità  (filmato) ( P. 145).

- Toccando un'icona si passa alle impostazioni.

- ⓘ Non toccate il display con le unghie o altri oggetti appuntiti.
- ⓘ Guanti o coperchi del monitor possono interferire con il funzionamento dello schermo tattile.

## Anteprima del soggetto ( )

### 1. Toccate il soggetto nel display.

- Verrà visualizzato un crocino AF.
- Usate il cursore per scegliere la dimensione della cornice.



- Toccate  per disattivare il display del crocino AF.

### 2. Utilizzate il cursore per regolare la dimensione del crocino AF, quindi toccate per effettuare l'ingrandimento nella posizione del fotogramma.

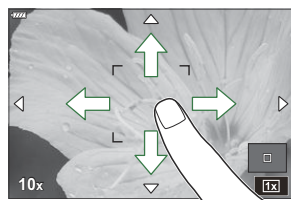

- Usate il dito per scorrere il display quando l'immagine è ingrandita.



- Toccate  per annullare la visualizzazione dello zoom.

- Le situazioni in cui le operazioni con lo schermo tattile non sono disponibili comprendono le seguenti.

- Mentre sono in uso i pulsanti o le ghiera della fotocamera

- Potete disattivare il funzionamento del touch screen.   Menu Custom **1** > [Impost. touch screen] (P. 306)



# Lasciar scegliere alla fotocamera la velocità del diaframma e il tempo di posa (P: AE programma)

La fotocamera sceglie il diaframma e il tempo di posa ottimali in base alla luminosità del soggetto.

1. Ruotate la ghiera modalità su **P**.

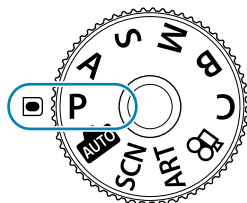



2. Mettete a fuoco e controllate il display.



- Usate le ghiera anteriore e posteriore per regolare le seguenti impostazioni.  
Ghiera anteriore: Compensazione dell'esposizione ( P. 90)  
Ghiera posteriore: Variazione di programma ( P. 51)
- Vengono visualizzati il tempo di posa e il diaframma scelti dalla fotocamera.



- ① Modalità di esposizione
- ② Tempo di posa
- ③ Diaframma

- La compensazione dell'esposizione può essere regolata anche tramite il pulsante . Premete il pulsante , quindi ruotate la ghiera anteriore o posteriore.



3. Fotografate.

 Potete scegliere le funzioni eseguite dalle ghiera anteriore e posteriore.  "Assegnazione dei ruoli alle ghiera anteriore e posteriore (  Funzione ghiera)" (P. 331)

 È possibile utilizzare la leva **Fn** per invertire i ruoli delle ghiera anteriore e posteriore. Alla leva possono essere assegnati anche altri ruoli.  "Personalizzazione della leva Fn (  Funzione leva Fn)" (P. 333)

## Soggetto troppo scuro o troppo chiaro

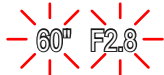
Tempo di posa e diaframma visualizzano il flash se la fotocamera non è in grado di raggiungere l'esposizione ottimale.

Mostra	Problema/soluzione
<p>Diaframma troppo aperto (numero f/ basso)/tempo di posa lento</p> 	<p>Il soggetto è troppo scuro.</p> <ul style="list-style-type: none"><li>• Usate il flash.</li></ul>
<p>Diaframma troppo chiuso (numero f/ basso)/tempo di posa veloce</p> 	<p>Il soggetto è troppo chiaro.</p> <ul style="list-style-type: none"><li>• I limiti del sistema di misurazione della fotocamera sono stati superati. Utilizzate un filtro ND (Neutral Density) di terze parti per ridurre la quantità di luce che entra nella fotocamera.</li><li>• Sono disponibili tempi di posa a una velocità pari a 1/32000 s in [♥] modalità silenziosa. <sup>ART</sup> "Ripresa senza il rumore di scatto ([♥] Silenzioso)" (P. 108), "Scatto in sequenza/ Autoscatto" (P. 103)</li></ul>

☞ Quando [📷 ISO] non è impostato su [AUTO], per ottenere un'esposizione ottimale potete cambiare l'impostazione. 📖 "Modifica della sensibilità ISO (ISO)" (P. 100)

☞ Il valore dell'apertura mostrato quando il display lampeggia varia in base all'obiettivo e alla lunghezza focale.



## Variazione di programma

Senza modificare l'esposizione, è possibile scegliere tra diverse combinazioni di diaframma e tempo di posa selezionate automaticamente dalla fotocamera. Questa procedura è denominata «variazione di programma».

1. Ruotate la ghiera posteriore finché la fotocamera non visualizza la combinazione desiderata di diaframma e tempo di posa.
  - L'indicatore della modalità di scatto sul display cambia da **P** a **Ps** mentre è attiva la variazione di programma. Per terminare la variazione di programma, ruotate la ghiera posteriore nella direzione opposta fino a far comparire solo **P**.



① Variazione di programma

🔗 È possibile scegliere se il display riflette gli effetti della compensazione dell'esposizione o mantiene una luminosità costante per facilitare la visualizzazione. Con le impostazioni predefinite, il display riflette gli effetti della compensazione dell'esposizione.   **Menu Custom D2 > [LV Est.]** (P. 290)

# Scelta del diaframma (A: AE Priorità diaframma)

In questa modalità, scegliendo il diaframma (numero  $f$ ), la fotocamera imposta automaticamente il tempo di posa per l'esposizione ottimale in base alla luminosità del soggetto. Valori dell'apertura più bassi (diaframmi più aperti) riducono la profondità dell'area messa a fuoco (profondità di campo), sfocando lo sfondo. Valori dell'apertura più alti (diaframmi più chiusi) aumentano la profondità dell'area messa a fuoco davanti e dietro il soggetto.



## ① Valori dell'apertura più bassi...

...riducono la profondità di campo e aumentano la sfocatura.

## ② Valori dell'apertura più alti...

...aumentano la profondità di campo.

**1.** Ruotate la ghiera modalità su **A**.

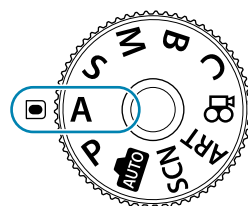

**2.** Scegliete un'apertura del diaframma.

- Usate le ghiera anteriore e posteriore per regolare le seguenti impostazioni.  
Ghiera anteriore: Compensazione dell'esposizione ( P. 90)  
Ghiera posteriore: Diaframma



① Diaframma



- Il tempo di posa selezionato automaticamente dalla fotocamera apparirà nel display.
- La compensazione dell'esposizione può essere regolata anche tramite il pulsante . Premete il pulsante , quindi ruotate la ghiera anteriore o posteriore.

**3.** Fotografate.

- ☞ Potete scegliere le funzioni eseguite dalle ghiera anteriore e posteriore. ☞ "Assegnazione dei ruoli alle ghiera anteriore e posteriore (📷 Funzione ghiera)" (P. 331)
- ☞ È possibile utilizzare la leva **Fn** per invertire i ruoli delle ghiera anteriore e posteriore. Alla leva possono essere assegnati anche altri ruoli. ☞ "Personalizzazione della leva Fn (📷 Funzione Leva Fn)" (P. 333)
- ☞ È possibile scegliere se il display riflette gli effetti della compensazione dell'esposizione o mantiene una luminosità costante per facilitare la visualizzazione. Con le impostazioni predefinite, il display riflette gli effetti della compensazione dell'esposizione. ☞ ⚙️ **Menu Custom D2 > [LV Est.]** (P. 290)
- ☞ Potete fissare il diaframma al valore selezionato e vedere in anteprima la profondità di campo. ☞ "Assegnazione delle funzioni ai pulsanti (pulsante Funzioni)" (P. 172)

## Soggetto troppo scuro o troppo chiaro

La visualizzazione del tempo di posa lampeggia se la fotocamera non è in grado di raggiungere l'esposizione ottimale.

Visualizzazione	Problema/soluzione
Tempo di posa lento 	Sottoesposizione. <ul style="list-style-type: none"> <li>• Scegliete un valore dell'apertura più basso.</li> </ul>
Tempo di posa veloce 	Sovraesposizione. <ul style="list-style-type: none"> <li>• Scegliete un valore dell'apertura più alto.</li> <li>• Se il soggetto è ancora sovraesposto a valori più elevati, i limiti del sistema di misurazione della fotocamera sono stati superati. Utilizzate un filtro ND (Neutral Density) di terze parti per ridurre la quantità di luce che entra nella fotocamera.</li> <li>• Sono disponibili tempi di posa a una velocità pari a 1/32000 s in [♥] modalità silenziosa. <sup>ART</sup>☞ "Ripresa senza il rumore di scatto ([♥] Silenzioso)" (P. 108), "Scatto in sequenza/Autoscatto" (P. 103)</li> </ul>

- ☞ Quando [📷 ISO] non è impostato su [AUTO], per ottenere un'esposizione ottimale potete cambiare l'impostazione. ☞ "Modifica della sensibilità ISO (ISO)" (P. 100)

# Scelta del tempo di posa (S: AE Priorità otturatore)

In questa modalità, scegliendo il tempo di posa, la fotocamera imposta automaticamente l'apertura del diaframma per un'esposizione ottimale in base alla luminosità del soggetto. Un tempo di posa più veloce "blocca" il movimento dei soggetti che si spostano rapidamente. Un tempo di posa più lento sfoca i soggetti in movimento, dando loro un senso di movimento per un effetto dinamico.

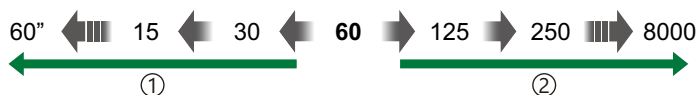

## ① Tempi di posa più lenti...

...producono scatti dinamici con una sensazione di movimento.



## ② Tempi di posa più veloci...

..."bloccano" il movimento dei soggetti che si spostano rapidamente.

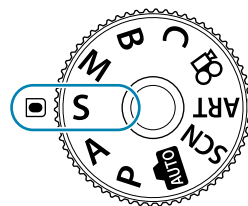
### 1. Ruotate la ghiera modalità su S.



### 2. Scegliete un tempo di posa.

- Usate le ghiera anteriore e posteriore per regolare le seguenti impostazioni.  
Ghiera anteriore: Compensazione dell'esposizione ( P. 90)  
Ghiera posteriore: Tempo di posa
- Scegliete tra tempi di posa di 1/8000–60 s.
- Sono disponibili tempi di posa a una velocità pari a 1/32000 s in modalità silenziosa.  "Ripresa senza il rumore di scatto (♥ Silenzioso)" (P. 108), "Scatto in sequenza/Autoscatto" (P. 103)
- L'apertura selezionata automaticamente dalla fotocamera apparirà nel display.
- La compensazione dell'esposizione può essere regolata anche tramite il pulsante . Premete il pulsante , quindi ruotate la ghiera anteriore o posteriore.



①

① Tempo di posa

### 3. Fotografate.

- ☞ Potete scegliere le funzioni eseguite dalle ghiera anteriore e posteriore. ☞ "Assegnazione dei ruoli alle ghiera anteriore e posteriore (📷 Funzione ghiera)" (P. 331)
- ☞ È possibile utilizzare la leva **Fn** per invertire i ruoli delle ghiera anteriore e posteriore. Alla leva possono essere assegnati anche altri ruoli. ☞ "Personalizzazione della leva Fn (📷 Funzione leva Fn)" (P. 333)
- ☞ È possibile scegliere se il display riflette gli effetti della compensazione dell'esposizione o mantiene una luminosità costante per facilitare la visualizzazione. Con le impostazioni predefinite, il display riflette gli effetti della compensazione dell'esposizione. ☞ ⚙️ **M enu Custom D2 > [LV Est.]** (P. 290)
- ☞ Per ottenere l'effetto di un otturatore lento con illuminazione intensa dove tempi di posa lenti non sono disponibili, usate il filtro ND live. ☞ "Rallentamento dell'otturatore in ambienti luminosi (Ripresa ND Live)" (P. 220)
- ☞ In base al tempo di posa selezionato, potrete notare un fenomeno di banding sul display causato dallo sfarfallio della fonte luminosa fluorescente o LED. La fotocamera può essere configurata per ridurre gli effetti dello sfarfallio durante live view o quando vengono scattate le foto.
  - ☞ "Riduzione dello sfarfallio in condizioni di illuminazione a LED (Ripresa anti-sfarfallio)" (P. 339),
  - "Riduzione dello sfarfallio in condizioni di illuminazione a LED (📷 Scansione tremolio)" (P. 356)

## Soggetto troppo scuro o troppo chiaro

La visualizzazione del diaframma lampeggia se la fotocamera non è in grado di raggiungere l'esposizione ottimale.

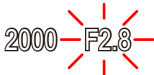
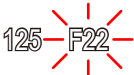
Visualizzazione	Problema/soluzione
Valore dell'apertura basso 	Sottoesposizione. <ul style="list-style-type: none"> <li>• Scegliete un tempo di posa più lento.</li> </ul>
Valore dell'apertura alto 	Sovraesposizione. <ul style="list-style-type: none"> <li>• Scegliete un tempo di posa più veloce. Sono disponibili tempi di posa a una velocità pari a 1/32000 s in modalità silenziosa.</li> <li>• Se il soggetto è ancora sovraesposto a velocità più elevate, i limiti del sistema di misurazione della fotocamera sono stati superati. Utilizzate un filtro ND (Neutral Density) di terze parti per ridurre la quantità di luce che entra nella fotocamera.</li> </ul>

- ☞ Quando [📷 ISO] non è impostato su [AUTO], per ottenere un'esposizione ottimale potete cambiare l'impostazione. ☞ "Modifica della sensibilità ISO (ISO)" (P. 100)
- ☞ Il valore dell'apertura mostrato quando il display lampeggia varia in base all'obiettivo e alla lunghezza focale.

# Scelta di diaframma e tempo di posa (M: Esposizione manuale)

In questa modalità potete scegliere il diaframma e il tempo di posa. Potete regolare le impostazioni in base ai vostri obiettivi, ad esempio combinando un tempo di posa veloce con diaframma più chiuso (numero f/ alto) per aumentare la profondità di campo.

1. Ruotate la ghiera modalità su **M**.

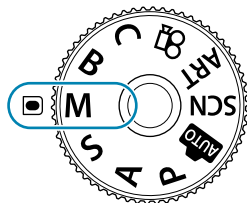

2. Regolate diaframma e tempo di posa.

- Usate le ghiera anteriore e posteriore per regolare le seguenti impostazioni.  
Ghiera anteriore: Diaframma  
Ghiera posteriore: Tempo di posa
- Potete impostare il tempo di posa a valori compresi tra 1/8000 e 60 s.
- Sono disponibili tempi di posa a una velocità pari a 1/32000 s in modalità silenziosa.   
"Ripresa senza il rumore di scatto (Silenzio [♥])" (P. 108)
- Il display mostra la differenza tra l'esposizione prodotta da diaframma e tempo di posa selezionati e l'esposizione ottimale misurata dalla fotocamera. Il display lampeggerà se la differenza supera  $\pm 3$  EV.



① Differenza dall'esposizione ottimale

- Quando è selezionato **[AUTO]** per **[ISO]**, la sensibilità ISO verrà automaticamente regolata per l'esposizione ottimale alle impostazioni di esposizione selezionate. **[ISO]** è impostato su **[AUTO]**.  "Modifica della sensibilità ISO (ISO)" (P. 100)



3. Fotografate.





- ☞ Potete scegliere le funzioni eseguite dalle ghiera anteriore e posteriore. ☞ "Assegnazione dei ruoli alle ghiera anteriore e posteriore (📷 Funzione ghiera)" (P. 331)
- ☞ È possibile utilizzare la leva **Fn** per invertire i ruoli delle ghiera anteriore e posteriore. Alla leva possono essere assegnati anche altri ruoli. ☞ "Personalizzazione della leva Fn (📷 Funzione leva Fn)" (P. 333)
- ☞ È possibile scegliere se il display riflette gli effetti della compensazione dell'esposizione o mantiene una luminosità costante per facilitare la visualizzazione. Con le impostazioni predefinite, il display riflette gli effetti della compensazione dell'esposizione. ☞ ⚙️ **Menu Custom D2 > [LV Est.]** (P. 290)
- ☞ In base al tempo di posa selezionato, potreste notare un fenomeno di banding sul display causato dallo sfarfallio della fonte luminosa fluorescente o LED. La fotocamera può essere configurata per ridurre gli effetti dello sfarfallio durante live view o quando vengono scattate le foto.
  - ☞ "Riduzione dello sfarfallio in condizioni di illuminazione a LED (Ripresa anti-sfarfallio)" (P. 339),
  - "Riduzione dello sfarfallio in condizioni di illuminazione a LED (📷 Scansione tremolio)" (P. 356)

## Soggetto troppo scuro o troppo chiaro

La visualizzazione della sensibilità ISO lampeggia se la fotocamera non è in grado di raggiungere l'esposizione ottimale con **[AUTO]** selezionato per **[📷 ISO]**.

Mostra	Problema/soluzione
	<p>Sovraesposizione.</p> <ul style="list-style-type: none"> <li>• Scegliete un valore dell'apertura più alto o un tempo di posa più veloce.</li> </ul>
	<p>Sottoesposizione.</p> <ul style="list-style-type: none"> <li>• Scegliete un valore dell'apertura più basso o un tempo di posa più lento.</li> <li>• Se l'avviso non scompare dal display, scegliete un valore più alto per la sensibilità ISO. ☞ "Modifica della sensibilità ISO (ISO)" (P. 100), ⚙️ <b>Menu Custom E1 [📷 ISO-Auto Set] &gt; [Limite super./default]</b> (P. 294)</li> </ul>

# Uso della compensazione dell'esposizione in modalità M

In modalità **M**, la compensazione dell'esposizione è disponibile quando è selezionato **[AUTO]** per **[ISO]**. Poiché la compensazione dell'esposizione viene eseguita regolando la sensibilità ISO, l'apertura e la velocità dell'otturatore non vengono influenzate.  "Modifica della sensibilità ISO (ISO)" (P. 100),  Menu Custom  **[ISO-Auto Set]** > **[Limite super./default]** (P. 294)

1. Tenete premuto il pulsante  e ruotate la ghiera anteriore o posteriore.
  - La compensazione dell'esposizione è aggiunta alla differenza di esposizione mostrata nel display.

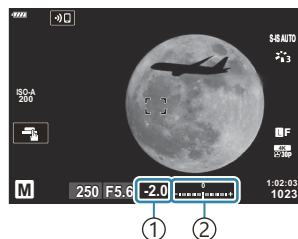

- ① Com. esp.
- ② Compensazione dell'esposizione più differenza di esposizione

# Esposizioni lunghe (B: Bulb/Time)

Selezionate questa modalità quando volete lasciare l'otturatore aperto per un'esposizione prolungata. Potete visualizzare in anteprima la foto in live view e terminare l'esposizione quando i risultati desiderati vengono raggiunti. Usate questa modalità quando sono necessarie esposizioni prolungate, ad esempio nella fotografia di scene notturne o di fuochi artificiali.

🔗 Si consiglia di fissare saldamente la fotocamera a un treppiede per le esposizioni prolungate.

## Fotografia "Bulb" e "Live Bulb"

L'otturatore rimane aperto fin tanto che il pulsante di scatto rimane premuto. Rilasciando il pulsante si termina l'esposizione.

- Più a lungo lasciate aperto l'otturatore, più la quantità di luce che entra nella fotocamera aumenta.
- Quando è selezionata la fotografia Live Bulb, potete controllare i risultati nel display live view e terminare l'esposizione quando volete.

## Fotografia "Time" e "Live Time"

L'esposizione inizia quando si preme completamente il pulsante di scatto. Per terminare l'esposizione, premete di nuovo a fondo il pulsante di scatto.

- Più a lungo lasciate aperto l'otturatore, più la quantità di luce che entra nella fotocamera aumenta.
- Quando è selezionata la fotografia Live Time, potete controllare i risultati nel display live view e terminare l'esposizione quando volete.

## Fotografia posa Bulb/time

1. Ruotate la ghiera delle modalità su **B**.

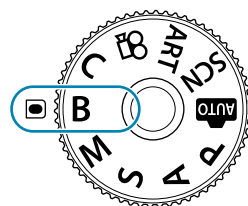

2. Selezionare **[BULB]** (per la fotografia posa Bulb) o **[TIME]** (fotografia Time).
- Per impostazione predefinita, la selezione viene effettuata ruotando la ghiera posteriore.



① Fotografia Bulb o Time

3. Premete il pulsante **MENU**.
- Vi verrà chiesto di scegliere l'intervallo a cui viene aggiornata l'anteprima.

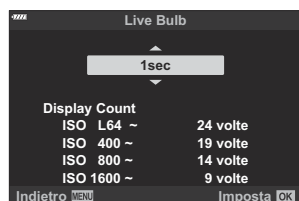





4. Evidenziate un intervallo con  $\Delta$   $\nabla$ .
5. Premete il pulsante **OK** per selezionare l'opzione evidenziata.
- Vengono visualizzati i menu.
6. Premete il pulsante **MENU** ripetutamente per uscire dal menu.
- Se è selezionata un'opzione diversa da **[Spento]**, **[LIVE BULB]** o **[LIVE TIME]** appariranno sul display.











7. Regolate il diaframma.
- Per impostazione predefinita, il diaframma può essere regolato usando la ghiera anteriore.





① Diaframma

## 8. Fotografate.

- Nelle modalità Bulb e Live Bulb, mantenete premuto il pulsante di scatto. L'esposizione termina quando il pulsante viene rilasciato.
- Nelle modalità Time e Live Time, premete fino in fondo il pulsante di scatto una volta per iniziare l'esposizione e di nuovo per terminarla.
- Durante la fotografia Live Time, è possibile aggiornare l'anteprima premendo a metà il pulsante di scatto.
- L'esposizione termina automaticamente al raggiungimento del tempo selezionato per **[Timer Bulb/Time]**.   **Menu Custom E2** > **[Timer Bulb/Time]** (P. 296)
- **[Rid rumore]** viene applicato dopo lo scatto. Il display mostra il tempo rimanente fino al completamento del processo. È possibile scegliere le condizioni in cui viene eseguita la riduzione del rumore.   **Menu Custom E1** > **[Rid rumore]** (P. 294)

- ⚠ Alcune limitazioni si applicano alla scelta delle impostazioni di sensibilità ISO disponibili.
- ⚠ La fotografia Bulb viene utilizzata al posto della fotografia Live Bulb quando è in atto un'esposizione multipla, una compensazione dell'effetto trapezio o la correzione del fisheye.
- ⚠ La fotografia Time viene utilizzata al posto della fotografia Live Time quando è in atto un'esposizione multipla, una compensazione dell'effetto trapezio o la correzione del fisheye.
- ⚠ Durante la ripresa esistono dei limiti per le impostazioni delle seguenti funzioni.
  - Scatto in sequenza, autoscatto, ripresa Time Lapse, ripresa bracketing AE, bracketing flash, bracketing messa a fuoco, Stack messa a fuoco, ecc...
- ⚠  **Stabilizz. img** (P. 137) si disattiva automaticamente.
- ⚠ A seconda delle impostazioni della fotocamera, della temperatura e della situazione, è possibile notare disturbi o punti luminosi nel monitor. Questi possono talvolta apparire nelle immagini anche quando è attivata la funzione **[Rid rumore]**.   **Menu Custom E1** > **[Rid rumore]** (P. 294)
- 👉 AF Cielo Stellato può essere utilizzato per fotografare il cielo notturno  "Scelta di una modalità di messa a fuoco (Modalità AF) (P. 120), "Utilizzo di AF Cielo Stellato" (P. 124)
- 👉 La luminosità del display può essere regolata durante la fotografia Bulb/time.   **Menu Custom E2** > **[Monitor Bulb/Time]** (P. 296)
- 👉 Durante la fotografia Bulb/Time, la luminosità del display viene regolata per rendere facilmente visibili anche i soggetti scarsamente illuminati. Potete scegliere se dare priorità alla qualità dell'immagine o alla velocità di visualizzazione.   **Menu Custom D2** > **[LV Est.]** (P. 290)
- 👉 Nella modalità **B** (Bulb), potete regolare manualmente la messa a fuoco mentre è in corso l'esposizione. Ciò consente di togliere la messa a fuoco durante l'esposizione o di mettere a fuoco al termine dell'esposizione.   **Menu Custom A4** > **[Posa Bulb/Time]** (P. 330)

## Rumore

Durante le riprese con tempi di posa lenti, può apparire del disturbo sullo schermo. Questi fenomeni avvengono quando la temperatura aumenta nel sensore di immagini o nel suo circuito, provocando una generazione di corrente in quelle sezioni del sensore che non sono normalmente esposte alla luce. Ciò può avvenire anche quando si riprende con un'impostazione ISO alta in un ambiente a temperature elevate. Per ridurre il disturbo, la fotocamera attiva la funzione di riduzione del disturbo.   Menu Custom  > [Rid rumore] (P. 294)

# Combinazione di illuminazione (B: Fotografia Live Composite)

Lasciate l'otturatore aperto per un'esposizione prolungata. Potete visualizzare le scie luminose lasciate dai fuochi artificiali o le stelle e fotografarle senza cambiare l'esposizione dello sfondo. La fotocamera combina scatti multipli e li registra come singola fotografia.

ⓘ Si consiglia di fissare saldamente la fotocamera a un treppiede per la fotografia composta dal vivo.

1. Ruotate la ghiera delle modalità su **B**.

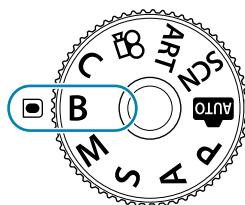

2. Selezionate **[LIVE COMP]**.

- Per impostazione predefinita, la selezione viene effettuata ruotando la ghiera posteriore.



①

① Fotografia Live Composite

3. Premete il pulsante **MENU**.

- Verrà visualizzato il menu **[Impostazioni composta]**.

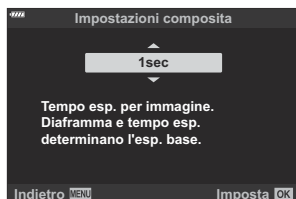

4. Evidenziate un tempo di esposizione con  $\Delta$   $\nabla$ .

- Scegliete un tempo di esposizione compreso tra 1/2 e 60 s.

5. Premete il pulsante **OK** per selezionare l'opzione evidenziata.

- Vengono visualizzati i menu.

6. Premete il pulsante **MENU** ripetutamente per uscire dal menu.
7. Regolate il diaframma.
  - Per impostazione predefinita, il diaframma può essere regolato usando la ghiera anteriore.
8. Premete fino in fondo il pulsante di scatto per preparare la fotocamera.
  - La fotocamera è pronta a scattare quando viene visualizzato **[Pronto per fotografia composita.]**.



9. Premete il pulsante di scatto per avviare la ripresa.
  - La fotografia Live Composite si avvierà. Il display verrà aggiornato per ciascuna esposizione.
10. Premete nuovamente il pulsante di scatto per terminare la ripresa.
  - La ripresa termina automaticamente allo scadere del tempo selezionato per **[Timer Live Composite]**. È possibile selezionare altre opzioni. **Menu Custom E2 > [Timer Live Composite]** (P. 296)
  - Il tempo di registrazione massimo disponibile varia in base al livello della batteria e alle condizioni di scatto.

Alcune limitazioni si applicano alla scelta delle impostazioni di sensibilità ISO disponibili.

Non potete utilizzare:

- scatto in sequenza, autoscatto, fotografia a intervalli, fotografia HDR, AE Bracketing, bracketing flash, bracketing messa a fuoco, stack messa a fuoco, esposizione multipla, scatto alta risoluzione, compensazione effetto trapezio, filtro ND live e correzione fisheye.

**Stabilizz. imgz** (P. 137) si disattiva automaticamente.

AF Cielo Stellato può essere utilizzato per fotografare il cielo notturno **"Scelta di una modalità di messa a fuoco (Modalità AF)** (P. 120), **"Utilizzo di AF Cielo Stellato"** (P. 124)

La luminosità del display può essere regolata durante la fotografia composita dal vivo.

**Menu Custom E2 > [Monitor Bulb/Time]** (P. 296)

Il tempo di esposizione per ciascuna esposizione effettuata durante la fotografia composita dal vivo può essere scelto in anticipo utilizzando i menu. **Menu Custom E2 > [Impostazioni composita]** (P. 296)



# Lasciar scegliere alla fotocamera le impostazioni (modalità AUTO)

La fotocamera regola le impostazioni per adattarsi alla scena; l'unica azione necessaria è premere il pulsante di scatto. Usate Live Guide per regolare i parametri come colore, luminosità e sfocatura sfondo.

1. Ruotate la ghiera modalità su .

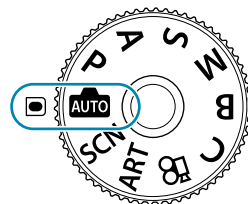

- In modalità automatica, la fotocamera seleziona automaticamente l'opzione della modalità scena appropriata per il soggetto quando si preme il pulsante di scatto a metà. Una volta effettuata la selezione, l'icona  nell'angolo in basso a sinistra del display verrà sostituita dall'icona per la scena scelta.

2. Per regolare le impostazioni di ripresa, visualizzate Live Guide premendo il pulsante **OK**.



① Elementi della guida

- Usate  $\Delta$   $\nabla$  per evidenziare un elemento nelle Live Guide e premete **OK** per visualizzare un cursore.

3. Utilizzate  $\Delta \nabla$  per posizionare il cursore e scegliere un livello.

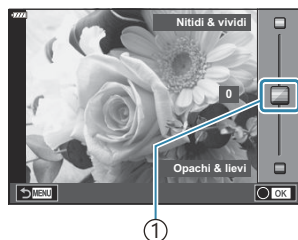

① Barra di scorrimento

- Premete il pulsante **OK** per salvare le modifiche.
- Per uscire, premete il pulsante **MENU**.
- Quando è selezionato [**Suggerimento ripresa**], usate  $\Delta \nabla$  per evidenziare un elemento e premete il pulsante **OK** per visualizzare i dettagli.
- L'effetto del livello selezionato è visibile nel display.  
Se selezionate [**Sfondo sfocato**] o [**Effetto movimento**], il display torna normale, ma l'effetto selezionato sarà visibile nella fotografia finale.

4. Per impostare più Live Guide, ripetete i Passi 2 e 3.



- Appare un segno di spunta sulla voce delle Live Guide già impostate precedentemente.
- Per nascondere la guida Live, premete il pulsante **MENU**.

ⓘ [**Sfondo sfocato**] e [**Effetto movimento**] non possono essere impostati contemporaneamente.

5. Fotografate.

ⓘ Le impostazioni della guida Live possono essere regolate anche con i comandi a sfioramento.

ⓘ Se [**RAW**] è selezionato per la qualità immagine, quest'ultima viene impostata automaticamente su RAW+JPEG.

ⓘ Le impostazioni della guida Live non vengono applicate alla copia RAW.

ⓘ Con alcuni livelli di impostazione della guida interattiva, le immagini potrebbero apparire sgranate.

ⓘ Le modifiche ai livelli di impostazione della guida Live potrebbero non essere visibili nel monitor.

ⓘ Le frequenza di fotogrammi diminuiscono più il cursore [**Effetto movimento**] è vicino a [**Movimento mosso**].

- ⚠ Non potete usare il flash se è impostata Live Guide.
- ⚠ La selezione di impostazioni della Live Guide che eccedono i limiti dei valori di esposizione della fotocamera può provocare immagini sovraesposte o sottoesposte.

# Fotografare in modalità Scene (modalità SCN)

La fotocamera ottimizza automaticamente le impostazioni per il soggetto o la scena.

1. Ruotate la ghiera modalità su **SCN**.

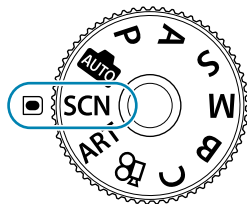

2. Utilizzate  $\Delta$   $\nabla$   $\triangleleft$   $\triangleright$  per evidenziare una scena e premete il pulsante **OK**.





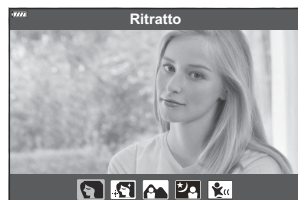

3. Utilizzate  $\triangleleft$   $\triangleright$  per evidenziare una modalità scena e premete il pulsante **OK**.







4. Fotografate.
  - Premete il pulsante **OK** per scegliere una scena diversa. Successivamente, premete il pulsante **MENU** per tornare al display della selezione della scena.

# Tipi di modalità scene

## Persone



	Ritratto	Adatta per ritratti. Esalta la texture della pelle.
	e-Ritratto	Ammorbidisce le tonalità e la texture della pelle. La fotocamera registra due immagini: una con l'effetto applicato e una senza.
	Paes+Ritratto	Adatta per ritratti con paesaggio sullo sfondo. I blu, i verdi e i toni della pelle sono catturati splendidamente.
	Notte+Ritratto	Adatta per ritratti con sfondo notturno. Collegate un flash esterno progettato per l'uso con la fotocamera ( P. 151). Si consiglia di utilizzare un treppiede e OM Image Share o un telecomando opzionale ( P. 379, P. 393).
	Bambini	Adatta per fotografie di bambini o altri soggetti attivi.

## Panorama notturno





	Notturna	Adatta per riprese di scene notturne con il treppiede. Si consiglia di utilizzare un treppiede e OM Image Share o un telecomando opzionale ( P. 379, P. 393).
	Notte+Ritratto	Adatta per ritratti con sfondo notturno. Collegate un flash esterno progettato per l'uso con la fotocamera ( P. 151). Si consiglia di utilizzare un treppiede e OM Image Share o un telecomando opzionale ( P. 379, P. 393).
	Cielo stellato	Questa modalità è adatta per fotografare scene notturne senza utilizzare un treppiede. Riduce il mosso durante riprese in scene con poca illuminazione. La fotocamera realizza otto esposizioni e le combina in una fotografia singola.
	Fuochi d'artificio	Adatta per riprendere fuochi d'artificio di notte. Si consiglia di utilizzare un treppiede e OM Image Share o un telecomando opzionale ( P. 379, P. 393).

	<b>Scie luminose</b>	<p>La fotocamera scatta automaticamente immagini multiple, individua unicamente le nuove aree luminose e le ricompone in una singola immagine. Con una esposizione normale di lunga durata, l'immagine di una traccia di luce come le scie delle stelle con edifici di colore chiaro tende a essere troppo chiara. Potete scattare queste immagini senza sovraesposizione mentre ne verificate il progredire. Premete il pulsante di scatto per avviare la registrazione, quindi visualizzate il risultato della variazione nel monitor e premete nuovamente il pulsante di scatto per terminare la ripresa una volta ottenuto il risultato desiderato (massimo 3 ore). Si consiglia di utilizzare un treppiede e OM Image Share o un telecomando opzionale ( <a href="#">P. 379</a>, <a href="#">P. 393</a>).</p> <ul style="list-style-type: none"> <li>• Potete accedere alle impostazioni avanzate tramite la fotografia Live Composite (in campo chiaro e scuro) in modalità <b>B</b> ( <a href="#">P. 63</a> )</li> </ul>
--	----------------------	---

## Movimento







	<b>Sport</b>	<p>Adatta per la ripresa di azioni in rapido movimento. La fotocamera scatta fotografie mentre premete il pulsante di scatto.</p>
	<b>Bambini</b>	<p>Adatta per fotografie di bambini o altri soggetti attivi.</p>
	<b>Panoramica</b>	<p>Scegliete di sfocare lo sfondo dietro agli oggetti in movimento. La fotocamera sceglie la velocità di scatto ottimale in base al movimento della fotocamera.</p>

## Paesaggio





	<b>Paesaggio</b>	<p>Adatta per paesaggi.</p>
	<b>Tramonto</b>	<p>Adatta per riprendere tramonti.</p>
	<b>Spiaggia/Neve</b>	<p>Adatta per riprendere montagne innevate, panorami marini con il sole e altre scene biancastre.</p>
	<b>Panorama</b>	<p>Scatta foto che possono essere successivamente combinate su un computer per creare un panorama.</p> <ul style="list-style-type: none"> <li>• Per informazioni sulla ripresa di foto con questa funzione, vedete "<a href="#">Fotografia Panorama</a>" ( <a href="#">P. 72</a> ).</li> </ul>



	<b>HDR retroill.</b>	Adatta per scene ad elevato contrasto. Ogni volta che si preme il pulsante di scatto, la fotocamera esegue quattro scatti che vengono automaticamente combinati per formare un'unica immagine correttamente esposta al termine della ripresa.
--	----------------------	---

## Interni

	<b>Lume di candela</b>	Adatta per scatti in ambienti a lume di candela. Vengono conservati i colori caldi.
	<b>Silenzio [♥]</b>	Disattiva le luci e i suoni della fotocamera in situazioni in cui potrebbero essere indesiderati.
	<b>Ritratto</b>	Adatta per ritratti. Esalta la texture della pelle.
	<b>e-Ritratto</b>	Ammorbidisce le tonalità e la texture della pelle. La fotocamera registra due immagini: una con l'effetto applicato e una senza.
	<b>Bambini</b>	Adatta per fotografie di bambini o altri soggetti attivi.
	<b>HDR retroill.</b>	Adatta per scene ad elevato contrasto. Ogni volta che si preme il pulsante di scatto, la fotocamera esegue quattro scatti che vengono automaticamente combinati per formare un'unica immagine correttamente esposta al termine della ripresa.

## Primi piani

	<b>Macro</b>	Adatta per primi piani.
	<b>Macro natura</b>	Adatta per primi piani vividi di fiori e insetti.
	<b>Documenti</b>	Adatta per foto di orari o altri documenti. La fotocamera intensifica il contrasto tra testo e sfondo.
	<b>Scatto multi-focus</b>	La fotocamera scatta otto foto, variando la distanza focale in ogni scatto.

 In modalità **[Panoramica]**, appare  quando viene rilevato uno spostamento, se invece non vengono percepiti movimenti appare .

- ⓘ Per aumentare i vantaggi delle modalità scene, alcune impostazioni delle funzioni di ripresa sono disattivate.
- ⓘ A volte potrebbe essere necessario registrare immagini usando **[e-Ritratto]**. Inoltre, quando la modalità della qualità dell'immagine è **[RAW]**, l'immagine viene registrata in RAW+JPEG.
- ⓘ Non potete registrare i filmati usando **[e-Ritratto]**, **[Cielo stellato]**, **[Panorama]** o **[HDR retroill.]**.
- ⓘ La registrazione dei filmati non è disponibile in modalità **[Scie luminose]** quando **FHD HS 60p** (registrazione di filmati High-Speed) è selezionato per **[⏏ ⏪]**.
- ⓘ Le foto **[Cielo stellato]** scattate con **[RAW]** selezionato per la qualità immagine verranno registrate in formato RAW+JPEG, con il primo fotogramma registrato in immagine RAW e il composito finale in immagine JPEG.
- ⓘ **[HDR retroill.]** registra le immagini con elaborazione HDR in formato JPEG. Quando la modalità della qualità dell'immagine è impostata su **[RAW]**, l'immagine viene registrata in RAW+JPEG.
- ⓘ Se state utilizzando un obiettivo con interruttore per la stabilizzazione d'immagine in modalità **[Panoramica]**, spegnere lo stabilizzatore.  
In caso di luminosità eccessiva, gli effetti di spostamento potrebbero non essere eseguiti. Utilizzate un filtro ND disponibile in commercio per ottenere gli effetti in modo più semplice.
- ⓘ La ripresa termina se lo zoom viene regolato mentre si scattano foto in modalità **[Scatto multi-focus]**.
- ⓘ Non è possibile scattare foto in modalità **[Scatto multi-focus]** quando è montato un obiettivo a quattro terzi.

## Fotografia Panorama

Le foto scattate usando questa opzione possono essere unite per formare un panorama. È necessario installare la versione più recente di OM Workspace sul proprio computer per unire le immagini e formare un panorama.  "Installazione del software per PC" (P. 386)

1. Evidenziate **[Panorama]** nel menu della modalità scena ( P. 68) e premete il pulsante **OK**.
2. Utilizzate **△ ▽ ◀ ▶** per scegliere la direzione della panoramica.
3. Fotografate, utilizzando le guide per inquadrare lo scatto.
  - Messa a fuoco, esposizione e altre impostazioni sono fissate ai valori del primo scatto.

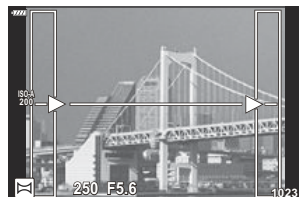



4. Scattate le immagini rimanenti, inquadrando ogni scatto in modo che le guide si sovrappongano con l'immagine precedente.



- Un panorama può comprendere fino a 10 immagini. Dopo il decimo scatto, viene visualizzato un indicatore di avvertimento (🚫).
- ⓘ Durante la modalità panorama, la fotografia scattata precedentemente per l'allineamento della posizione non viene visualizzata. Impostate la composizione in modo che i bordi delle immagini si sovrappongano all'interno dei contorni utilizzando le cornici o altri indicatori come linee guida.

5. Dopo aver scattato l'ultima fotografia, premete **OK** per terminare la serie.

# Uso dei filtri artistici (modalità ART)

1. Ruotate la ghiera modalità su **ART**.

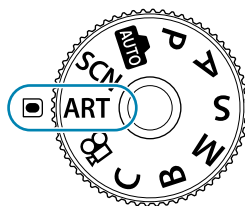

2. Utilizzate <math>\triangleleft \triangleright</math> per evidenziare un filtro.

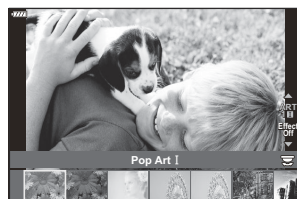

3. Premete  $\nabla$ , evidenziate un effetto con <math>\triangleleft \triangleright</math> e premete il pulsante **OK**.

4. Fotografate.

- Premete il pulsante **OK** per scegliere un filtro artistico diverso. Se vengono visualizzati degli effetti, premete  $\triangle$ .
- Gli effetti disponibili possono variare in base al filtro selezionato (Soft focus, Stenopeico, Effetto cornice, Effetto White Edge, Effetto Star Light, Filtro colore, Colore monocromatico, Sfocato, Effetto ombra).

## Tipi di filtri artistici

Pop Art I/II	Mette in risalto la bellezza dei colori nell'immagine.
Soft focus	Nell'immagine regna un'atmosfera dalle tonalità delicate.
Pale&Light Color I/II	Con questo effetto nell'immagine vengono messi in risalto i toni caldi, disperdendo la luce e sovraesponendo leggermente l'immagine.
Toni leggeri	Crea un'immagine di alta qualità, riducendo le ombre e le alte luci.
Grana pellicola I/II	Crea un'immagine che mette in risalto la drammaticità delle foto in bianco e nero.
Foro stenopeico I/II/III	Con questo effetto, l'immagine sembra scattata con una fotocamera vintage o per bambini e i bordi sono offuscati.
Diorama I/II	Crea un'immagine in miniatura accentuando saturazione e contrasto e velando le aree sfocate.
Cross Process I/II	L'immagine è caratterizzata da un'atmosfera surreale. Cross Process II crea un'immagine in cui spicca il magenta.
Seppia chiaro	Crea un'immagine di alta qualità, accentuando le ombre e sfocando l'intera immagine.
Toni drammatici I/II	Crea un'immagine che mette in risalto la differenza tra luce e ombre, aumentando parzialmente il contrasto.
Key Line I/II	Crea un'immagine in cui spiccano i bordi e uno stile illustrativo.
Acquerello I/II	Crea un'immagine con toni chiari e leggeri, rimuovendo le zone d'ombra, miscelando i colori tenui su tela bianca e sfocando ulteriormente i contorni.
Vintage I/II/III	Esprime uno scatto quotidiano dai toni nostalgici e vintage, utilizzando decolorazione e dissolvenza tipiche delle pellicole.
Colore parziale I/II/III	Colpisce mettendo in risalto il soggetto, poiché permette di estrarre i colori da enfatizzare e di lasciare il resto monocoloro.

<b>Ignora sbiancamento I/II</b>	L'effetto "Ignora sbiancamento", che potete riconoscere in foto in movimento e simile, può essere utilizzato per rafforzare l'effetto negli scatti di scorci cittadini o oggetti metallici.
<b>Pellicola istantanea</b>	Scatto contemporaneo sulle tonalità della pelle e gradazioni delle ombre tipiche della pellicola.
<b>ART BKT (ART bracketing)</b>	Registra le immagini utilizzando tutte le opzioni del filtro artistico con uno scatto singolo. Premete il pulsante <b>INFO</b> sulla schermata di selezione per selezionare un filtro con cui registrare.

II e III sono versioni alterate dell'originale (I).

- ① Per aumentare i vantaggi degli Art Filter, alcune impostazioni delle funzioni di ripresa sono disattivate.
- ① Se per la qualità dell'immagine è stato selezionato **[RAW]** ( P. 143), la qualità dell'immagine verrà automaticamente impostata su RAW+JPEG. I filtri artistici si applicano solo alla copia JPEG.
- ① In base alla scena, gli effetti di alcune impostazioni potrebbero non essere visibili, mentre in altri casi le transizioni di tono potrebbero essere irregolari o l'immagine resa più "granulosa".
- ① Alcuni effetti potrebbero non essere visibili durante la registrazione dei filmati.
- ① La riproduzione può variare in base alle impostazioni di qualità per filtri, effetti o filmato.

# Uso di [Colore parziale]

---

Registra solo le tonalità selezionate nel colore.

1. Ruotate la ghiera modalità su **ART**.
2. Selezionate **[Colore parziale I/II/III]** nel menu del filtro artistico.
3. Evidenziate un effetto e premete il pulsante **OK**.
  - Sul display compare una tavolozza.





4. Ruotate la ghiera anteriore o posteriore per selezionare un colore.
  - L'effetto è visibile sul display.
5. Fotografate.
  - Per scegliere un colore diverso dopo la ripresa, ruotate la ghiera anteriore o posteriore per visualizzare la tavolozza dei colori.

# Salvataggio delle impostazioni personalizzate sul selettore di modalità (modalità personalizzata C)

Le impostazioni e le modalità di scatto utilizzate frequentemente possono essere salvate come modalità personalizzate e richiamate, se necessario, semplicemente ruotando la ghiera delle modalità. Anche le impostazioni salvate possono essere richiamate direttamente dai menu.

- Salvare le impostazioni nelle posizioni da **C** a **C4**.
- Per impostazione predefinita, le modalità personalizzate sono equivalenti alla modalità **P**.

## Salvataggio delle impostazioni (Assegna a mod. person.)

1. Regolate le impostazioni della fotocamera come desiderato.
  - Ruotate la ghiera delle modalità su un'impostazione diversa da **AUTO**, **SCN** o **ART** o su filmato.
  - Per informazioni sulle impostazioni che possono essere salvate, vedete "[Impostazioni predefinite](#)" (P. 403).
2. Premete il pulsante **MENU** per visualizzare i menu.
3. Evidenziate [**Mod. reset/person.**] in  Menu di ripresa 1 e premete il pulsante .

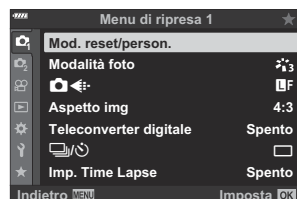

- Verranno visualizzate le opzioni [**Mod. reset/person.**].

4. Evidenziate **[Assegna a mod. person.]** usando i pulsanti  $\Delta \nabla$  e premete il pulsante  $\triangleright$ .

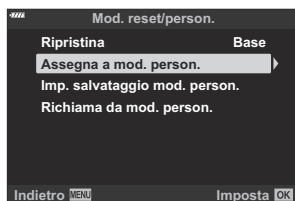

- Verranno visualizzate le opzioni **[Assegna a mod. person.]**.

5. Evidenziate le modalità personalizzate desiderate (**[Mod. personaliz. C]–[Mod. personaliz. C4]**) utilizzando i pulsanti  $\Delta \nabla$  e premete  $\triangleright$ .

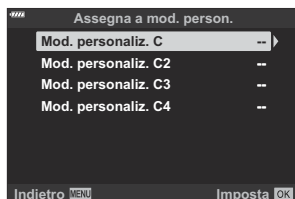

- Verrà visualizzato il menu per la modalità personalizzata selezionata.

6. Evidenziate **[Imposta]** usando i pulsanti  $\Delta \nabla$  e premete il pulsante **OK**.

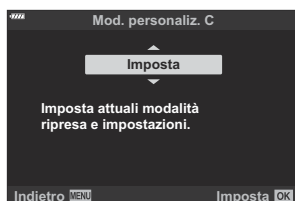

- Verrà nuovamente visualizzato il menu **[Assegna a mod. person.]**.
- Eventuali impostazioni esistenti vengono sovrascritte.
- Per ripristinare le impostazioni predefinite per la modalità personalizzata, evidenziate **[Ripristina]** e premete il pulsante **OK**.

7. Premete il pulsante **MENU** ripetutamente per uscire dal menu.

# Uso delle modalità personalizzate (C)

Per richiamare le impostazioni salvate, tra cui la modalità di ripresa:

## Richiamo delle impostazioni con il selettore di modalità

1. Ruotate la ghiera modalità su **C**.

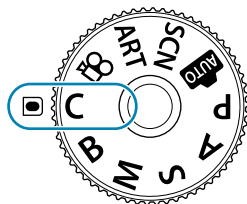

- La fotocamera richiamerà le impostazioni per la modalità **[Mod. personaliz. C]** precedentemente salvate utilizzando **[Mod. reset/person.] > [Assegna a mod. person.]** nel menu di ripresa 1 (P. 78).

2. Fotografate.

- Per impostazione predefinita, le modifiche effettuate dopo il richiamo non verranno applicate alle impostazioni memorizzate. Le impostazioni salvate verranno ripristinate quando si seleziona la modalità personalizzata con la ghiera delle modalità.
- Se è selezionato **[Blocca]** per **[Imp. salvataggio mod. person.]**, le modalità personalizzate verranno aggiornate automaticamente per riflettere le modifiche apportate alle impostazioni mentre la modalità è selezionata durante lo scatto. Le modifiche rimarranno memorizzate nella modalità personalizzata anche dopo aver ruotato la ghiera delle modalità su un'altra impostazione. Le modalità personalizzate possono essere usate nello stesso modo delle modalità **P, A, S, M** e **B**.



## Richiamo delle impostazioni salvate

In modalità diverse da **AUTO**, **SCN**, **ART** e , potete richiamare le impostazioni memorizzate nelle modalità personalizzate da **[Mod. personaliz. C]** a **[Mod. personaliz. C4]** ma non la modalità di scatto. La modalità di scatto rimane quella attualmente selezionata con la ghiera delle modalità.

- Richiamando le impostazioni con il selettore di modalità ruotato su **C** si ripristinano tutte le impostazioni salvate, compresa la modalità di ripresa.



1. Premete il pulsante **MENU** per visualizzare i menu.

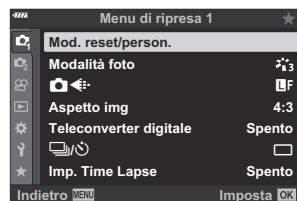

2. Evidenziate **[Mod. reset/person.]** in  Menu di ripresa 1 e premete il pulsante .





- Verranno visualizzate le opzioni **[Mod. reset/person.]**.

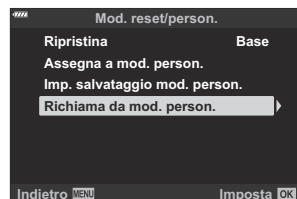

3. Evidenziate **[Richiama da mod. person.]** usando i pulsanti   e premete il pulsante .



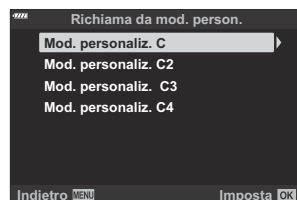

- Verrà visualizzato il menu **[Richiama da mod. person.]**.

4. Evidenziate la modalità di richiamo desiderata usando i pulsanti   e premete il pulsante .

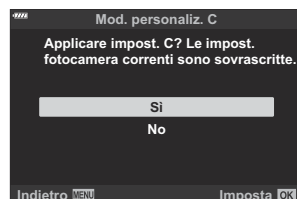

5. Evidenziate **[Si]** usando i pulsanti   e premete il pulsante **OK**.



-  Viene visualizzato il Menu di ripresa 1.

 Le impostazioni correnti verranno salvate nella modalità selezionata, sovrascrivendo le impostazioni salvate in precedenza.

6. Premete il pulsante **MENU** per uscire dai menu.

🔊 Le impostazioni richiamate premendo un pulsante cessano di essere applicate quando:









- spegnete la fotocamera,
- ruotate la ghiera modalità su un'altra impostazione,
- premete il pulsante **MENU** durante lo scatto
- eseguite un reset, oppure
- salvate o richiamate impostazioni personalizzate.

## ■ Aggiornamento automatico delle modalità personalizzate



Le modalità personalizzate possono essere aggiornate automaticamente per riflettere le modifiche apportate alle impostazioni mentre la modalità è selezionata durante lo scatto.

1. Evidenziate **[Mod. reset/person.]** in  Menu di ripresa 1 e premete il pulsante **OK**.
2. Evidenziate **[Imp. salvataggio mod. person.]** e premete il pulsante **▷**.
3. Evidenziate una modalità personalizzata (**[Mod. personaliz. C]**–**[Mod. personaliz. C4]**) e premete il pulsante **OK**.
4. Evidenziate **[Blocca]** e premete il pulsante **OK**.

# Registrazione di filmati

- ① Quando registrate dei filmati, usate una scheda SD che supporta una classe di velocità SD pari o superiore a 10.
- ① È necessaria una scheda UHS-II o UHS-I con una classe di velocità UHS di 3 o superiore quando:
  - nel menu   è selezionata una risoluzione filmato di **[4K]** o **[C4K]** oppure nel menu   è selezionata una velocità in bit di **[A-I]** (AI-Intra).
- ① Se usate la fotocamera per lunghi periodi, la temperatura del sensore aumenta e nelle immagini potrebbero apparire rumore di fondo e disturbi cromatici. In questo caso, spegnete la fotocamera per un breve periodo. Rumore di fondo e disturbi cromatici potrebbero comparire anche nelle immagini registrate con sensibilità ISO elevate. Se la temperatura si alza ulteriormente, la fotocamera si spegne automaticamente.
- ① L'AF non è disponibile durante la registrazione di filmati con obiettivi del sistema Quattro Terzi.
- ① Quando è selezionata la registrazione di filmati High-Speed ( ) per  , i filmati acquisiti con **[i-Enhance]**, **[e-Ritratto]** o un filtro artistico selezionato per la modalità immagine verranno registrate in modalità [Naturale].
- ① I sensori di immagine CMOS del tipo utilizzato nella fotocamera generano un cosiddetto effetto "otturatore rotante" che può causare distorsioni nelle immagini di oggetti in movimento. Questa distorsione è un fenomeno che si verifica nelle immagini di soggetti in rapido movimento o se la fotocamera viene mossa durante la ripresa. È particolarmente evidente nelle foto scattate a grandi lunghezze focali.
- ① Se utilizzate una scheda SDXC, i filmati di durata superiore a 2 ore vengono registrati su più file (a seconda delle condizioni di ripresa, la fotocamera potrebbe iniziare a registrare su un nuovo file prima che venga raggiunto il limite di 2 ore).
- ① Se utilizzate una scheda SD/SDHC, i filmati di dimensioni superiori a 4 GB vengono registrati su più file (a seconda delle condizioni di ripresa, la fotocamera potrebbe iniziare a registrare su un nuovo file prima che venga raggiunto il limite di 4 GB).
- 🌀 L'orientamento della fotocamera viene registrato quando i filmati sono girati in orientamento verticale ("alto"). I filmati visualizzati su un computer o uno smartphone saranno visualizzati nell'orientamento in cui sono stati registrati.

## Registrazione di filmati nelle modalità di ripresa delle foto

Potete usare il pulsante  per registrare i video anche quando la ghiera della modalità non è in posizione .

- ① Il riquadro AF passa allo stile selezionato per la modalità filmato. Prima della registrazione, ruotate la ghiera modalità su  (modalità filmato) e scegliete il riquadro AF desiderato nel display di selezione del crocino AF ( [P. 92](#)).

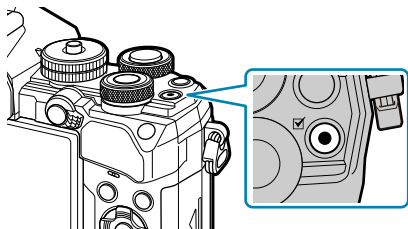

## 1. Premete il pulsante per iniziare la registrazione.

- Durante la registrazione dei filmati vengono visualizzati l'indicatore "●REC", il tempo di registrazione e un riquadro rosso.
- Avvicinando l'occhio al mirino, il video in registrazione verrà visualizzato sul mirino stesso.
- Potete modificare la posizione di messa a fuoco toccando lo schermo durante la registrazione.







## 2. Premete di nuovo il pulsante per terminare la registrazione.

- L'indicatore "●REC", il tempo di registrazione e la cornice scompaiono dal display al termine della registrazione.
- È possibile registrare il suono delle operazioni sullo schermo tattile e con pulsanti.

 Non potete usare il pulsante  per registrare filmati nelle seguenti situazioni:

- durante l'esposizione multipla (termina anche la modalità fotografia), mentre il pulsante di scatto è premuto a metà, in modalità **B** (bulb), durante la ripresa in sequenza, durante la ripresa in time lapse, durante la compensazione effetto trapezio, durante la correzione fisheye, durante la ripresa LV ND

 Alcune impostazioni, come la modalità AF, possono essere impostate separatamente per i filmati e le fotografie.  "Menu Video" (P. 241)

 Per scegliere se il display debba essere bordato di rosso durante la registrazione, utilizzate  [Impostazioni visualizz.](#) > [\[Riq rosso durante ●REC\]](#) nel  [Menu Video](#) (P. 241).





## Registrazione di filmati in modalità filmato ()

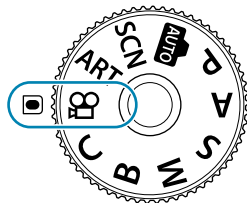



Ruotate la ghiera modalità su  (modalità filmato) per registrare filmati con gli effetti disponibili nelle modalità **P**, **A**, **S** e **M** (P. 247).

1. Ruotate la ghiera modalità su .



2. Premete il pulsante  per iniziare la registrazione.

- La configurazione del pulsante di scatto affinché possa essere utilizzato per registrare video richiede modifiche a [ **Funzione otturatore**].   **Menu Video** > [ **Funzione otturatore**] (P. 241)
- Non viene emesso un suono beep durante la messa a fuoco della fotocamera in modalità video.
- Il video in registrazione verrà visualizzato nel monitor.
- Durante la registrazione del filmato viene visualizzata una cornice rossa.
- Avvicinando l'occhio al mirino, il video in registrazione verrà visualizzato sul mirino stesso.
- Potete modificare la posizione di messa a fuoco toccando lo schermo durante la registrazione.
- La fotocamera avvierà il conteggio delle registrazioni e visualizzerà il tempo di registrazione.



 Per scegliere se il display debba essere bordato di rosso durante la registrazione, utilizzate [ **Impostazioni visualizz.**] > [**Riq rosso durante**  **REC**] nel  **Menu Video** (P. 241).



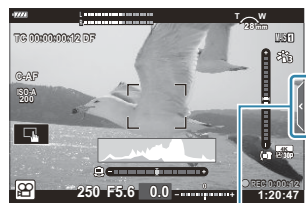





## Comandi touch (comandi silenziosi)

È possibile impedire che la fotocamera registri rumori dovuti alle operazioni di ripresa. Toccando la scheda Ripresa silenziosa vengono visualizzate le seguenti voci. Dopo aver scelto la voce desiderata, toccate le frecce visualizzate per selezionare le impostazioni.



① Scheda ripresa silenziosa

	(zoom motorizzato)	Zoom motorizzato per ingrandire e ridurre.
	(livello di registrazione)	Scegliete il livello di volume.



<b>SS</b>	(tempo di posa)	Regolate la velocità dell'otturatore quando selezionate <b>[S]</b> (AE Priorità otturatore o <b>[M]</b> (manuale) per <b>[Modalità </b> ] (modalità di esposizione filmati; P. 247).
<b>FNo</b>	(diaframma)	Regolate il diaframma quando selezionate <b>[A]</b> (AE Priorità diaframma o <b>[M]</b> (manuale) per <b>[Modalità </b> ] (modalità di esposizione filmati; P. 247).
	(compensazione dell'esposizione)	Regolate la compensazione dell'esposizione. Disponibile quando si seleziona <b>[AUTO]</b> per <b>[ ISO]</b> ( P. 100) con <b>[M]</b> selezionato per <b>[Modalità </b> ] (modalità di esposizione video; P. 247).
<b>ISO</b>	(  Sensibilità ISO)	Regolate <b>[ ISO]</b> ( P. 100). Visualizzato quando si seleziona <b>[M]</b> per <b>[Modalità </b> ] (modalità video (esposizione); P. 247).

 I controlli silenziosi non sono disponibili durante la registrazione di filmati ad alta velocità ( P. 148).

# Impostazioni di scatto

## Impostazioni di scatto

La fotocamera offre molte funzioni legate alla fotografia. A seconda della frequenza di utilizzo, potete accedere alle impostazioni tramite i pulsanti, le icone sul display o i menu che possono essere utilizzati per le regolazioni dettagliate.

Metodo	Descrizione
Pulsanti diretti	<p>È possibile regolare le impostazioni direttamente con i pulsanti, compresi quelli elencati di seguito. Le funzioni di uso comune sono assegnate a una serie di pulsanti per un accesso rapido durante la fotografia con il mirino ( <a href="#">P. 88</a>).</p> <ul style="list-style-type: none"><li>• I comandi che possono essere utilizzati in questo modo includono i pulsanti , ,  e <b>ISO</b>.</li></ul>
Pannello di controllo super LV/pannello di controllo super	<p>Potete scegliere tra un elenco di impostazioni che mostrano lo stato attuale della fotocamera. Potete inoltre visualizzare le impostazioni correnti della fotocamera ( <a href="#">P. 113</a>).</p>
Live Control	<p>Regolate le impostazioni mentre guardate il soggetto sul display ( <a href="#">P. 343</a>).</p>
Menu	<p>Regolate le impostazioni dai menu visualizzati sul monitor ( <a href="#">P. 207</a>).</p>

# Pulsanti diretti

## Pulsanti diretti

Le funzioni fotografiche utilizzate frequentemente sono assegnate ai pulsanti. Questi sono indicati come "pulsanti diretti".

I pulsanti e le funzioni a cui possono essere assegnati sono elencati di seguito.

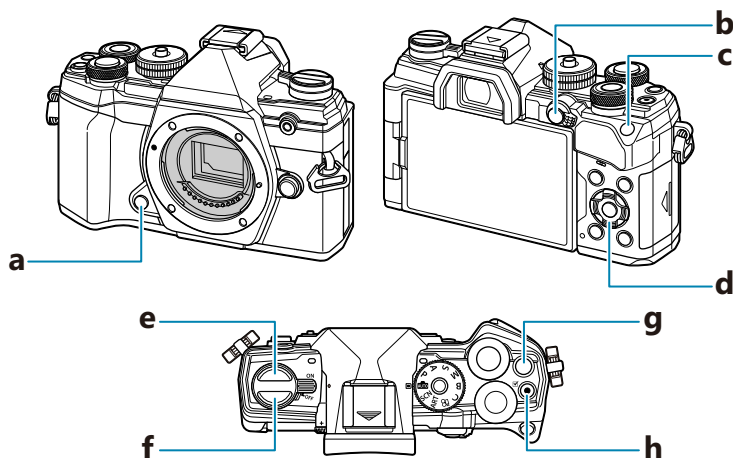

Pulsante diretto		Funzione assegnata
a	Pulsante di anteprima	Anteprima ( P. 172)
b	Pulsante <b>AEL/AFL</b>	AEL/AFL ( P. 102)
c	Pulsante <b>ISO</b>	Sensibilità ISO ( P. 100)
d	Pulsanti a freccia	[ <b>·</b> ] (Posizione target AF; P. 92)
e	Pulsante	Scatto in sequenza/autoscatto ( P. 103)
f	Pulsante  (LV)	Selezione della visualizzazione (monito/mirino) ( P. 41)



Pulsante diretto		Funzione assegnata
<b>g</b>	Pulsante 	Compensazione dell'esposizione ( <a href="#">P. 90</a> )
<b>h</b>	Pulsante 	Registrazione video ( <a href="#">P. 83</a> )

 Ai pulsanti possono essere assegnati diversi ruoli.  [\[ Pulsante funzioni \]](#) ( [P. 172](#) )

# Controllo dell'esposizione (compensazione dell'esposizione)

L'esposizione selezionata automaticamente dalla fotocamera può essere modificata in base alle proprie intenzioni artistiche. Scegliete valori positivi per rendere le immagini più luminose, valori negativi per renderle più scure. La compensazione dell'esposizione è disponibile nelle modalità **P**, **A**, **S**, **ART** e **☰**.

☞ Per abilitare la compensazione dell'esposizione nella modalità **M**, selezionate **[AUTO]** per **[ISO]** (P. 100).



- ① Negativo (-)
- ② Nessuna compensazione (0)
- ③ Positivo (+)

- Durante le riprese, la compensazione dell'esposizione può essere regolata fino a  $\pm 5,0$  EV. Il mirino e la vista live view mostrano gli effetti di valori non superiori a  $\pm 3,0$  EV. La barra dell'esposizione lampeggia quando il valore supera  $\pm 3,0$  EV.
- Durante la registrazione di filmati, la compensazione dell'esposizione può essere regolata fino a  $\pm 3,0$  EV.

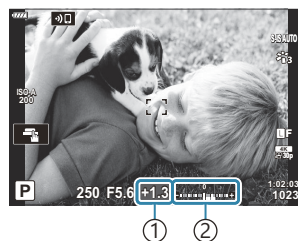



- ① Compensazione dell'esposizione
- ② Barra dell'esposizione



- Per visualizzare in anteprima gli effetti della compensazione dell'esposizione in live view, selezionate **[Spento]** per **[LV Est.]** in **☞ Menu Custom D2** (P. 290).
- Durante la registrazione, l'esposizione può essere regolata usando la ghiera anteriore o posteriore o i comandi touch.

# Regolazione della compensazione dell'esposizione







---

## Modalità P , A e S

In modalità filmato, la compensazione dell'esposizione può essere regolata quando si seleziona **[P]**, **[A]** o **[S]** per **[Modalità **] (modalità esposizione video).  "Scelta di una modalità di esposizione (Modalità  (Modalità esposizione video))" (P. 247)

1. Ruotate la ghiera anteriore per regolare la compensazione dell'esposizione.
  - Potete anche scegliere un valore premendo il pulsante  e usando i pulsanti  .
2. Fotografate.

## Modalità M

In modalità video, la compensazione dell'esposizione può essere regolata quando è selezionato **[M]** per **[Modalità **] (modalità esposizione video). Tuttavia, si deve prima selezionare **[Accesso]** per  Menu Video >  **Impostazioni specifiche** >  **Imp ISO Auto** >  **ISO Auto** (P. 241) e **[AUTO]** per  **ISO** (P. 100).

1. Premete il pulsante , quindi ruotate la ghiera anteriore o posteriore per regolare la compensazione dell'esposizione.
2. Fotografate.

## Ripristinare la compensazione dell'esposizione

---

Per ripristinare la compensazione dell'esposizione, tenete premuto il pulsante **OK**.

# Scelta di una modalità target AF (Modal. target AF)

1. Usate i pulsanti  $\Delta \nabla \triangleleft \triangleright$  per posizionare il crocino AF.
2. Usate la ghiera anteriore durante la selezione del crocino AF e scegliete la dimensione e la forma del crocino.

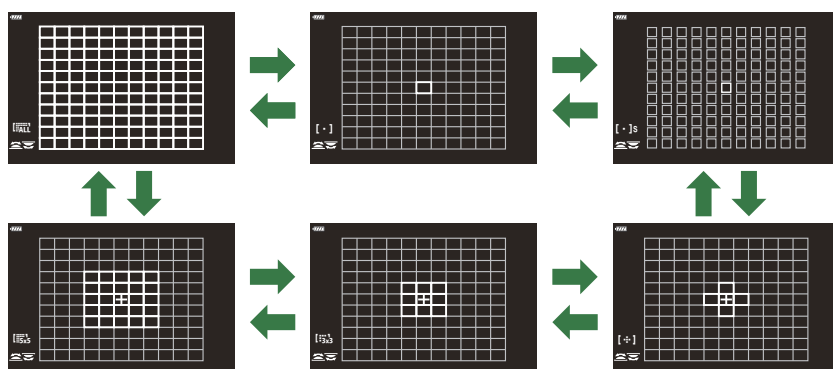

## Modalità target AF

- Le uniche opzioni disponibili quando è selezionato  $\text{AF}$  sono le modalità crocino singolo, gruppo di 9 crocini ( $3 \times 3$ ) e gruppo di 25 crocini ( $5 \times 5$ ).
- Le uniche opzioni disponibili durante la registrazione di video sono le modalità crocino singolo, gruppo di 9 crocini ( $3 \times 3$ ), gruppo di 25 crocini ( $5 \times 5$ ) e tutti i crocini ( $11 \times 9$ ).
- Utilizzate [\[F6\]/\[F7\] Impostazioni modalità](#) in  $\text{Menu Custom D1}$  (P. 281) per scegliere le modalità target AF visualizzate.

## [ · ] Crocino singolo

Consente di selezionare un crocino singolo di messa a fuoco.

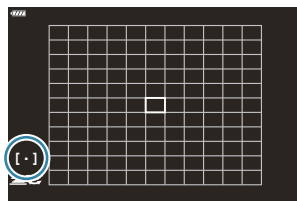

## [ · ]S Crocino ridotto

Consente di ridurre ulteriormente la dimensione crocino AF singolo. Utilizzate per mettere a fuoco soggetti piccoli.

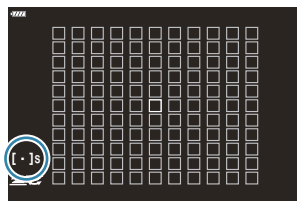

## [ · · · ] Gruppo di 5 crocini

Selezionate un gruppo di 5 crocini, disposti a croce. La fotocamera sceglie il crocino utilizzato per la messa a fuoco all'interno del gruppo selezionato.

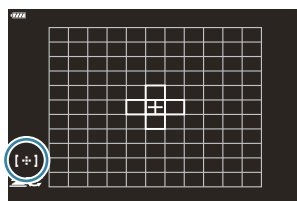

## [ · · · ]<sub>3x3</sub> Gruppo di 9 crocini (3 × 3)

Selezionate un gruppo di 9 crocini, disposti a quadrato. La fotocamera sceglie il crocino utilizzato per la messa a fuoco all'interno del gruppo selezionato.

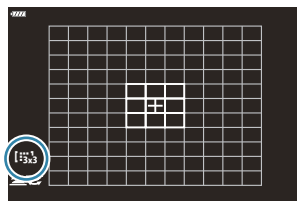

## Gruppo di 25 crocini (5 × 5)

Selezionate un gruppo di 25 crocini, disposti a quadrato. La fotocamera sceglie il crocino utilizzato per la messa a fuoco all'interno del gruppo selezionato.

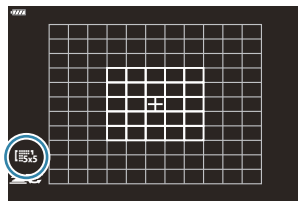

## Tutti i crocini

La fotocamera sceglie il crocino utilizzato per la messa a fuoco tra i crocini disponibili.

- La fotocamera sceglie tra 121 (11 × 11) crocini durante la fotografia e tra 99 (11 × 9) crocini in modalità video.

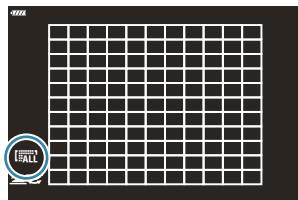

## /// Crocino personalizzato

Le modalità target personalizzate possono essere visualizzate accedendo a [\[!\[\]\(e1d6102fe77919492c04879c8450f1f5\_img.jpg\):!\[\]\(f18214e08965a1644d0b2b0878fd365f\_img.jpg\)\] Impostazioni modalità](#) in [☰ Menu Custom \*\*A2\*\*](#) (P. 281) e posizionando delle spunte (✓) accanto alle opzioni desiderate.

La fotocamera utilizza la modalità target AF selezionata per [\[!\[\]\(73002692dd5e7a64e60946be3158e719\_img.jpg\) Imp. Modalità target\]](#) in [☰ Menu Custom \*\*A2\*\*](#) (P. 281). L'impostazione predefinita è crocino singolo.



 Potete selezionare modalità target AF separate in base all'orientamento della fotocamera.

 [☰ Menu Custom \*\*A2\*\*](#) > [\[Orientam. !\[\]\(1059fe1e0dea2bf9365f075bf634e912\_img.jpg\) collegato !\[\]\(978c100718c2b51a472754874cde6ab4\_img.jpg\)\]](#) (P. 321)

 Le seguenti impostazioni di messa a fuoco possono essere richiamate simultaneamente usando la leva **Fn**. Alle posizioni 1 e 2 possono essere assegnate impostazioni separate. Utilizzate questa opzione per regolare rapidamente le impostazioni in base alle condizioni di ripresa.

- [\[Modalità AF\]](#) (P. 120), [\[Modal. target AF\]](#) (P. 92) e [\[Punto target AF\]](#) (P. 96)

La leva **Fn** può essere configurata usando la voce [\[!\[\]\(aab88c0d099e5d18d6533a97b13ec28d\_img.jpg\) Funzione Fn Leva\]](#) in [☰ Menu Custom \*\*B\*\*](#) (P. 333) o la voce [\[!\[\]\(30511f8b621e91d2a09037fa36f8d30d\_img.jpg\) Pulsante/Ghiera/Levetta\]](#) > [\[!\[\]\(96ad08d878e2a593ad5eef40b7dbe02c\_img.jpg\) Funzione Fn Leva\]](#) nel [☰ Menu Video](#) (P. 241).

 Potete regolare le impostazioni del crocino AF per **[C-AF]**.  [☰ Menu Custom \*\*A1\*\*](#) > [\[!\[\]\(3c83df225f9250e830b3ff7ae7c87dbc\_img.jpg\) C-AF Center Start\]](#) (P. 314) e [\[!\[\]\(b79c775884188bcc24b6ac17966049c8\_img.jpg\) Priorità centro C-AF\]](#) (P. 315)

 Potete selezionare opzioni diverse per la fotografia e la modalità video.

 Il numero di crocini AF disponibili può essere ridotto, a seconda delle impostazioni di scatto.

☞ Per abilitare il puntamento AF a cluster quando è selezionato **[ALL]** (tutti i crocini) e avete scelto **[C-AF]** per **[Modalità AF]** o **[S-AF]**, **[S-AF ME]**, **[C-AF]**, o **[C-AF ME]** per **[Modalità AF]** (P. 120), selezionate **[On2]** per **Menu Custom A2 > [Punto AF]** (P. 281). La fotocamera visualizzerà i crocini AF per tutte le aree a fuoco.



# Sceita di un crocino per la messa a fuoco (Punto target AF)

La cornice che mostra la posizione del punto AF viene definita "Crocino AF". Potete posizionare il crocino sopra al vostro soggetto.

1. Nelle impostazioni predefinite, è possibile posizionare il bersaglio utilizzando i pulsanti  $\Delta \nabla \triangleleft \triangleright$ .

2. Posizionate il crocino selezionato tramite i pulsanti  $\Delta \nabla \triangleleft \triangleright$ .

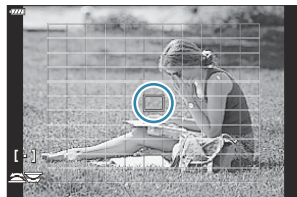

- Per selezionare il crocino AF centrale, tenete premuto il pulsante **OK**.
- Potete scegliere se la selezione del crocino AF debba "includere" i bordi del display ( P. 319).

🔍 È possibile riposizionare il crocino AF durante la messa a fuoco quando **[C-AF]** o **[C-AF MF]** è selezionato in modalità scatto fotografico.

🔍 È inoltre possibile riposizionare il crocino AF durante la registrazione di filmati.

🔍 Quando è selezionato **[Acceso]** per **[Pad crocino AF]** (P. 283), potete riposizionare il crocino AF usando i comandi touch del monitor mentre inquadrare il soggetto nel mirino.

🔍 Le dimensioni e il numero dei crocini AF disponibili variano a seconda delle impostazioni del gruppo ( P. 92) e delle opzioni scelte per **[Teleconverter digitale]** (P. 215) e **[Aspetto]** (P. 142).

🔍 I ruoli svolti dalle ghiera e dal pad freccia durante la selezione dell'obiettivo AF possono essere scelti utilizzando **[[:]] Selezione imp. schermata]** in **[⚙️] impostazioni Menu Custom [A2]** (P. 318).



# Crocino AF zoom/zoom AF (Super Spot AF)

È possibile ingrandire il display durante lo scatto. Per una maggiore precisione durante la messa a fuoco, ingrandite l'area di messa a fuoco. A rapporti di zoom più elevati, è possibile mettere a fuoco aree più piccole rispetto al crocino di messa a fuoco standard. Potete riposizionare l'area di messa a fuoco come desiderato durante lo zoom.

⚠ Questa funzione è disponibile solo quando ad un comando della fotocamera è assegnato [Q].

👉 "Assegnazione delle funzioni ai pulsanti (Pulsante funzioni)" (P. 172), "Ruoli disponibili" (P. 174)

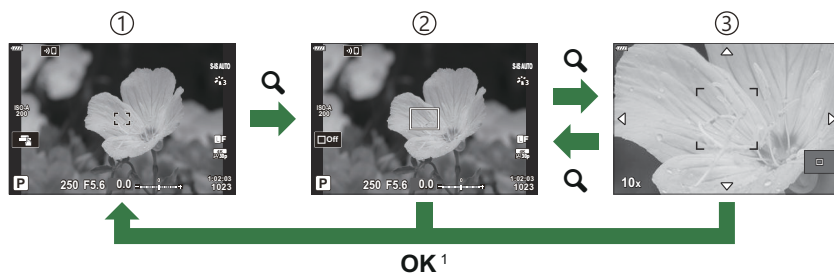

1 Per tornare alla visualizzazione di ripresa, tenete premuto il comando a cui è assegnato [Q] (ingrandimento) invece di premere il pulsante **OK**.

① Display di fotografia

③ Visualizzazione zoom AF

② Visualizzazione crocino di zoom AF

**1.** Premete il pulsante a cui è assegnato [Q] (ingrandimento).

- Verrà visualizzato il riquadro di zoom.

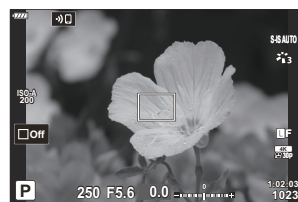

**2.** Posizionate la cornice tramite pulsanti  $\Delta \nabla \triangleleft \triangleright$ .

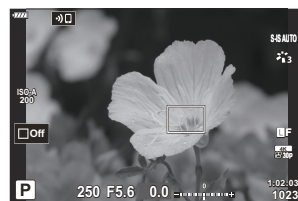

- Per ricentrare la cornice, tenete premuto il pulsante **OK**.

**3.** Regolate le dimensioni del riquadro dello zoom per scegliere il rapporto di zoom.

- Premete il pulsante **INFO**, quindi utilizzate i pulsanti  $\Delta$   $\nabla$  o la ghiera anteriore o posteriore per regolare le dimensioni del riquadro di zoom.



- Premete il pulsante **OK** per accettare e uscire.

**4.** Premete ancora una volta il pulsante a cui è assegnato [Q].

- La fotocamera ingrandirà l'area selezionata per riempire il display.
- Usate la ghiera anteriore o posteriore per ingrandire o ridurre.
- Usate i pulsanti  $\Delta$   $\nabla$   $\triangleleft$   $\triangleright$  per scorrere il display.
- Nella modalità di scatto **M** (manuale) o **B** (bulb), è possibile premere il pulsante **INFO** durante lo zoom per scegliere l'apertura del diaframma o il tempo di posa.





Display di regolazione dell'esposizione per modalità **M** e **B**

- Premete il pulsante **Q** per tornare al riquadro di zoom.
- Premete il pulsante **OK** per terminare lo zoom di messa a fuoco.
- Potete inoltre terminare lo zoom di messa a fuoco premendo e tenendo premuto il pulsante **Q**.

**5.** Premete il pulsante di scatto a metà per mettere a fuoco utilizzando la messa a fuoco automatica.



ⓘ Lo zoom di messa a fuoco si applica solo al display. Le foto scattate con la fotocamera non sono interessate.

☞ Per la messa a fuoco e lo zoom potete utilizzare i comandi a sfioramento. ☞ "Scatto con controllo touch screen" (P. 47)





☞ Potete rendere più luminosa l'area nel riquadro di zoom per facilitare la messa a fuoco o configurare la fotocamera per uscire dallo zoom di messa a fuoco quando il pulsante di scatto viene premuto a metà per mettere a fuoco.   [Menu Custom D2](#) > [\[Imp. LV Close Up\]](#) (P. 290)



# Modifica della sensibilità ISO (ISO)









Selezionate un valore in base alla luminosità del soggetto. Valori più alti consentono di fotografare scene più scure, ma aumentano anche il "rumore" dell'immagine (mottling). Selezionate **[AUTO]** per consentire alla fotocamera di regolare la sensibilità in base alle condizioni di illuminazione.

- La sensibilità ISO è fissa ad **[AUTO]** durante la registrazione di video quando è selezionato **[P]**, **[A]** o **[S]** per **[Modalità **] (modalità di esposizione video). Impostate **[Modalità **] su **[M]** consente di selezionare altre opzioni.

**1.** Premete il pulsante **ISO** e ruotate la ghiera anteriore o posteriore per selezionare un valore.

AUTO	<p>La sensibilità viene regolata automaticamente in base alle condizioni di scatto.</p> <p>Utilizzate <b> Imp ISO Auto</b> in <b> Menu Custom </b> (P. 294) per scegliere la sensibilità massima selezionata dalla fotocamera e la velocità dell'otturatore a cui ha effetto il controllo automatico della sensibilità durante la fotografia.</p> <p>Durante la registrazione di video, la sensibilità ISO verrà impostata su valori da ISO 200 a 6400. Potete inoltre scegliere valori massimi e standard per la sensibilità ISO.</p>
L64, L100, 200–25600 (scatto fotografico)	<p>Scegliete un valore per la sensibilità ISO. ISO 200 offre un buon equilibrio tra rumore e range dinamico. Scegliete <b>[L100]</b> o <b>[L64]</b> per diaframmi più grandi (numeri f/ più alti) o tempi di posa più lenti. <b>[L64]</b> è equivalente a ISO 64, <b>[L100]</b> a ISO 100.</p> <ul style="list-style-type: none"><li>• <b>[L64]</b> e <b>[L100]</b> sono disponibili con tutti i valori di incremento dell'esposizione.</li><li>• <b>[L64]</b> e <b>[L100]</b> riducono il range dinamico.</li></ul>
200–6400 (registrazione video)	<p>Scegliete un valore per <b> ISO</b>. ISO 200 offre un buon equilibrio tra rumore e range dinamico. Questa opzione è disponibile solo quando è selezionato <b>[M]</b> per <b>[Modalità </b>] (modalità esposizione video).</p>

 La combinazione di valori ** ISO** superiori a ISO 8000 con impostazioni che utilizzano l'otturatore elettronico (ad esempio modalità silenziosa o bracketing messa a fuoco) imposta la velocità di sincronizzazione del flash a 1/20 s.

- ⓘ Indipendentemente dal valore selezionato per la sensibilità ISO, la velocità di sincronizzazione del flash per le foto scattate utilizzando bracketing ISO in modalità silenziosa è 1/20 s.
- ⓘ Quando è selezionato **[M]** per **[Modalità **] (modalità esposizione video), la sensibilità ISO può essere regolata durante la registrazione usando i comandi touch ( P. 85) o ruotando la ghiera anteriore o posteriore.
- ⓘ Se scegliete **[Toni drammatici]** o **[Acquerello]** per la modalità foto durante lo scatto fotografico, la sensibilità non supererà ISO 1600 quando è selezionato **[AUTO]**.
- ⓘ Le seguenti limitazioni si applicano quando è selezionato **[M]** per **[Modalità **] (modalità esposizione video):
  - **[ OM-Log400] selezionato per la modalità foto:**
    - Se la frequenza di fotogrammi selezionata per [ ] è 24p, 25p o 30p, **[AUTO]** è limitato a sensibilità di ISO 400-3200.
    - Se la velocità dei fotogrammi selezionata per [ ] è 50p o 60p, **[AUTO]** è limitato a sensibilità di ISO 400-6400.
    - Il valore più basso che può essere selezionato manualmente è ISO 400.
  - **Altre modalità foto:**
    - Se la velocità dei fotogrammi selezionata per [ ] è 24p, 25p o 30p, **[AUTO]** è limitato a sensibilità di ISO 200-3200.

# Blocco dell'esposizione (Blocco AE)

Potete bloccare solo l'esposizione premendo il pulsante **AEL/AFL**. Usate questo pulsante quando desiderate regolare la messa a fuoco e l'esposizione separatamente o quando desiderate scattare diverse immagini con la stessa esposizione.

⌚ Blocco AE è disponibile solo quando è selezionato **[modalità1]** o **[modalità2]** per **[📷 AEL/AFL]** (P. 310) durante lo scatto fotografico (notate tuttavia che quando è selezionato **[📷 AF]** o **[📷 AF MF]** per la modalità AF, il blocco AE è disponibile solo in **[modalità1]**).

- Se al pulsante **AEL/AFL** è stato assegnato un ruolo diverso, è necessario assegnare **[AEL/AFL]** a un altro comando. 🖱️ "Assegnazione delle funzioni ai pulsanti (Pulsante funzioni)" (P. 172), "Ruoli disponibili" (P. 174)
- Se premete il pulsante AEL/AFL una volta, l'esposizione viene bloccata e viene visualizzato **[AEL]**. 🖱️ "Impostazione della messa a fuoco e dell'esposizione usando il pulsante **AEL/AFL** (📷 AEL/AFL)" (P. 310)
- Premete di nuovo il pulsante AEL/AFL una volta per rilasciare Blocco AE.
- Il blocco verrà rilasciato ruotando la ghiera modalità, il pulsante **MENU** o il pulsante **OK**.

# Scatto in sequenza/Autoscatto









Regolate le impostazioni per la fotografia in sequenza o con autoscatto. Scegliete un'opzione in base al soggetto.









🔧 Fissate in modo stabile la fotocamera su un treppiede per la fotografia con autoscatto.

**1.** Premete il pulsante .

**2.** Utilizzate la ghiera anteriore o posteriore per selezionare un valore.

- Potete visualizzare le opzioni Autoscatto pers. premendo il pulsante **INFO**.















	Singolo	Avanzamento di un singolo fotogramma. La fotocamera scatta una foto ogni volta che si preme il pulsante di scatto fino in fondo.
	Sequenziale H	La fotocamera scatta le fotografie a circa 10 fps mentre il pulsante di scatto è premuto fino in fondo. Messa a fuoco, esposizione e bilanciamento del bianco sono fissi ai valori del primo scatto in ogni serie.
	Sequenziale L	La fotocamera scatta le fotografie a circa 6 fps mentre il pulsante di scatto è premuto fino in fondo. È possibile scegliere la velocità di avanzamento dei fotogrammi e il numero massimo di scatti per ogni serie ( P. 334). Messa a fuoco ed esposizione si conformano alle opzioni selezionate per [  <b>Modalità AF</b> ] (P. 120) e [  <b>AEL/AFL</b> ] (P. 310). Quando è selezionato [ <b>C-AF</b> ] o [ <b>C-AF+TR</b> ] per [  <b>Modalità AF</b> ], la fotocamera mette a fuoco prima di ciascuno scatto.
	 12sec	L'otturatore viene rilasciato 12 s dopo che il pulsante di scatto è stato premuto fino in fondo. La spia dell'autoscatto si accenderà per circa 10 secondi, quindi inizierà a lampeggiare per circa 2 secondi prima che venga rilasciato l'otturatore. La fotocamera mette a fuoco quando il pulsante di scatto viene premuto a metà.

	 2sec	Quando il pulsante di scatto viene premuto fino in fondo, la spia dell'autoscatto inizierà a lampeggiare e verrà scattata una foto dopo circa 2 secondi. La fotocamera mette a fuoco quando il pulsante di scatto viene premuto a metà.
	<b>Autoscatto pers.</b>	Regolate le impostazioni dell'autoscatto, compreso il ritardo dell'autoscatto e il numero di scatti eseguiti allo scadere del timer ( <a href="#">P. 106</a> ).
 (icona campione)	<b>Antiurto [♦]</b>	Riduce la leggera sfocatura causata dal movimento dell'otturatore. Disponibile nelle modalità fotogramma singolo, sequenziale basso e autoscatto ( <a href="#">P. 107</a> ).
 (icona campione)	<b>Silenzio [♥]</b>	Scattate le foto con l'otturatore elettronico. Utilizzate questa funzione per tempi di posa più veloci di 1/8000 s o in situazioni in cui il suono dell'otturatore non sarebbe gradito. Disponibile in modalità a fotogramma singolo, sequenziale H, sequenziale L e autoscatto. In modalità  , la messa a fuoco, l'esposizione e il bilanciamento del bianco sono fissi ai valori del primo scatto di ciascuna serie.
<b>Pro CapH</b>	<b>Pro Capture High <sup>1</sup></b>	L'acquisizione inizia quando il pulsante di scatto viene premuto a metà. La fotocamera inizia a registrare le immagini, comprese quelle catturate mentre il pulsante veniva premuto a metà, quando il pulsante viene premuto fino in fondo ( <a href="#">P. 109</a> ). In modalità  , la messa a fuoco, l'esposizione e il bilanciamento del bianco sono fissi ai valori misurati quando il pulsante di scatto viene premuto a metà.
<b>Pro CapL</b>	<b>Pro Capture Low <sup>1</sup></b>	
	<b>Scatto alta risoluzione <sup>1</sup></b>	Scattate foto ad alta risoluzione ( <a href="#">P. 111</a> ). Usate <a href="#">[Scatto alta risoluzione]</a> > <a href="#">[Metodo di scatto]</a> in  <a href="#">Menu di ripresa 2</a> ( <a href="#">P. 219</a> ) per scegliere un metodo di scatto.

<sup>1</sup> Le modalità foto con filtro artistico non possono essere utilizzate.



 Per annullare l'autoscatto attivato, premete .







- ☞ Se vi posizioniate di fronte alla fotocamera per premere il pulsante di scatto quando usate l'autoscatto, la fotografia potrebbe risultare non a fuoco.
- ☞ È possibile scegliere la velocità di avanzamento dei fotogrammi e il numero massimo di scatti per ogni serie ( P. 334).
- ☞ Nelle modalità  e , la fotocamera visualizza la vista attraverso l'obiettivo durante lo scatto. Nelle modalità  e , visualizza lo scatto immediatamente prima il fotogramma corrente.
- ⚠ La velocità dello scatto in sequenza varia in base all'obiettivo in uso e alla posizione dello zoom.
- ⚠ Durante la modalità sequenziale, se l'icona di livello della batteria lampeggia perché il livello di carica è basso, la fotocamera smette di scattare e inizia a salvare le immagini sulla scheda. A seconda del livello di carica rimanente della batteria, la fotocamera potrebbe non salvare tutte le immagini.
- ⚠ Utilizzate /  **Impostazioni** in  **Menu Custom**  (P. 289) per scegliere le modalità visualizzate.
- ⚠ Nelle modalità  e , la velocità di avanzamento dei fotogrammi si riduce a impostazioni **[ISO]** sopra ISO 8000.
- ⚠ La velocità sincronizzazione flash quando **[Silenzio [♥]]** è selezionato è di 1/50 s. Scende a 1/20 s a impostazioni **[ISO]** al di sopra di ISO 8000.
- ⚠ Le fotografie scattate nelle modalità silenziosa e pro-capture possono risultare distorte se il soggetto o la fotocamera si sposta durante lo scatto.
- ⚠ Per utilizzare il flash in modalità **[Silenzio [♥]]**, selezionate **[Consenti]** per **[Antiurto [♦]/ Silenzio [♥]]** > **[Impostazioni modalità silenziosa [♥]]** > **[Modalità flash]** in  menu di ripresa 2.
- ⚠ La velocità di avanzamento dei fotogrammi potrebbe rallentare quando è selezionato **[On1]** o **[On2]** per [LV Est.]. Selezionate **[Spento]** per mantenere una velocità di avanzamento dei fotogrammi costante.   **Menu Custom**  > **[LV Est.]** (P. 290)

# Opzioni autoscatto (🕒 Autoscatto pers.)

Regolate le impostazioni dell'autoscatto, compreso il rilascio dell'otturatore e il numero di scatti eseguiti allo scadere del timer.

1. Premete il pulsante  .
2. Evidenziate  (autoscatto pers.) ruotando la ghiera anteriore o posteriore o premendo i tasti a freccia e premete il pulsante **INFO**.





3. Evidenziate gli elementi usando i pulsanti   e usate i pulsanti   per scegliere un'opzione.

 <b>Timer</b>	Scegliete per quanto tempo la fotocamera deve attendere per iniziare a scattare dopo aver premuto fino in fondo il pulsante di scatto.
<b>Numero di fotogrammi</b>	Scegliete il numero di scatti effettuati allo scadere del timer.
<b>Intervallo tempo</b>	Se il numero di scatti è 2 o più, scegliete l'intervallo tra gli scatti eseguiti allo scadere del timer.
<b>Ogni fotogramma AF</b>	<b>[Spento]:</b> Se il numero di scatti è 2 o più, la fotocamera mette a fuoco soltanto prima del primo scatto. <b>[Acceso]:</b> La fotocamera mette a fuoco prima di ogni scatto.

# Ripresa senza la vibrazione causata dal pulsante di scatto (Antiurto [◆])

Riduce la leggera sfocatura causata dal movimento dell'otturatore.

Utilizzate questa opzione quando anche un leggero movimento della fotocamera può causare sfocature, ad esempio durante la fotografia macro o con teleobiettivo.



ⓘ È necessario prima abilitare la visualizzazione di questa opzione selezionando /🔄 **Impostazioni** in  **Menu Custom**  (P. 289) e posizionando un segno di spunta (✓) vicino alla voce pertinente.

1. Premete il pulsante 🔄.
2. Selezionate una delle voci contrassegnate con ◆ usando la ghiera anteriore o posteriore e premete il pulsante **OK**.
3. Fotografate.
  - Quando finisce l'intervallo impostato, l'otturatore viene rilasciato e lo scatto effettuato.

🕒 Il ritardo tra la pressione completa del pulsante di scatto e l'inizio della ripresa può essere selezionato con **[Anti-Shock [◆]/Silenzio [♥]]** > **[Antiurto [◆]]** in  menu di ripresa 2 (P. 239).

# Riprendere senza il rumore di scatto (Silenzio [♥])

Nelle situazioni in cui il rumore dell'otturatore potrebbe essere problematico, potete effettuare scatti senza fare rumore. Un otturatore elettronico è utilizzato per ridurre le minuscole vibrazioni della fotocamera causate dal movimento dell'otturatore meccanico, come nel caso della fotografia antiurto.

1. Premete il pulsante  .
2. Selezionate una delle voci contrassegnate con ♥ usando la ghiera anteriore o posteriore e premete il pulsante **OK**.
3. Fotografate.
  - Quando viene rilasciato l'otturatore, il monitor si oscurerà per alcuni secondi. Non si sentirà il rumore dell'otturatore.
  - Il tempo di posa più rapido disponibile quando il flash si attiva è 1/32000 s.

ⓘ È possibile non ottenere i risultati desiderati in condizioni di sorgente luminosa con sfarfallio, quale lampade a fluorescenza o a LED, o se il soggetto si muove improvvisamente durante lo scatto.

🔊 Il ritardo tra la pressione completa del pulsante di scatto e l'inizio della ripresa può essere selezionato con **[Antiurto [♦]/Silenzio [♥]]** > **[Silenzio [♦]]** in  Menu di ripresa 2 ( [P. 239](#)).

# Ripresa senza rilascio ritardo scatto (Ripresa Pro Capture)

L'acquisizione inizia quando il pulsante di scatto viene premuto a metà; nel momento in cui il pulsante viene premuto fino in fondo, la fotocamera inizierà a salvare le ultime  $n$  immagini catturate sulla scheda di memoria, dove  $n$  è un numero selezionato prima dell'inizio dello scatto. Se il pulsante viene tenuto premuto fino in fondo, lo scatto continuerà fino a quando non viene registrato il numero di immagini selezionato. Usate questa opzione per catturare momenti che andrebbero altrimenti persi a causa della reazione del soggetto o del ritardo dell'otturatore.

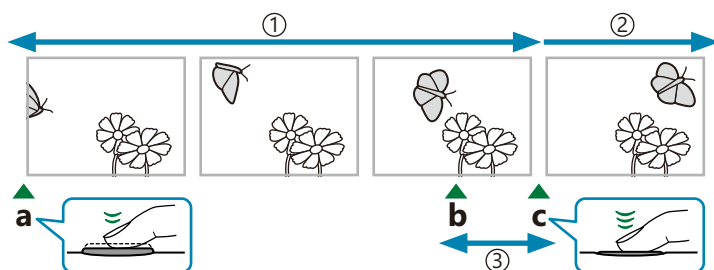

① Fino a 14 fotogrammi

② Lo scatto in sequenza continua

③ Ritardo dell'otturatore

a Pulsante di scatto premuto a metà

b Momento desiderato

c Pulsante di scatto premuto completamente

## Pro Capture L (Pro CapL)

Scegliete questa opzione se prevedete che la distanza dal soggetto cambierà durante lo scatto. La fotocamera scatta fino a 10 fps. È possibile catturare un massimo di 14 fotogrammi prima che il pulsante di scatto sia premuto fino in fondo. Quando è selezionato **[C-AF]** o **[C-AF+TR]** per **[📷 Modalità AF]** (P. 120), la fotocamera mette a fuoco prima di ciascuno scatto.



① Selezionando **Pro CapL** (Pro Capture L) il diaframma viene limitato a valori compresi tra l'apertura massima e f8.0.

② Gli obiettivi Quattro Terzi e Micro Quattro Terzi di terze parti non possono essere utilizzati in modalità **Pro CapL** (Pro Capture L).

## Pro Capture H (Pro CapH)



Scegliete questa opzione se è improbabile che la distanza dal soggetto cambi durante lo scatto. La fotocamera scatta fino a 30 fps. È possibile catturare un massimo di 14 fotogrammi prima che il pulsante di scatto sia premuto fino in fondo. La fotocamera utilizzerà **[S-AF]** quando è selezionato **[C-AF]** o **[C-AF+TR]** per **[📷 Modalità AF]** (P. 120).





# Fotografia Pro Capture

1. Premete il pulsante .
2. Selezionate **Pro Capture H** (Pro Capture H) o **Pro Capture L** (Pro Capture L) mediante la ghiera anteriore o posteriore e premete il pulsante **OK**.
3. Premete a metà il pulsante di scatto per avviare la ripresa.
  - Quando il pulsante di scatto viene premuto a metà, viene visualizzata un'icona di acquisizione () . Se il pulsante viene tenuto premuto a metà per oltre un minuto, l'acquisizione terminerà e l'icona  scomparirà dal display. Premete di nuovo a metà il pulsante di scatto per riprendere a scattare.



4. Premete il pulsante di scatto fino in fondo per iniziare a salvare le immagini sulla scheda di memoria.
  - Gli scatti continueranno per tutto il tempo che il pulsante di scatto è premuto fino in fondo, fino al numero di scatti selezionati per **[Limitatore frame]**.

 **[Fps max]** (**Pro Capture H** (solo Pro Capture H)), **[Frame pre-scatto]** e **[Limitatore frame]** possono essere regolati mediante le opzioni **[Impostazioni L]** e **[Impostazioni H]** > **[Pro Capture]** in **Menu Custom C1**.  "Opzioni per scatto in sequenza (**[Impostazioni L]**/**[Impostazioni H]**)" (P. 334)

-  Lo sfarfallio dovuto a luci fluorescenti o a grandi movimenti del soggetto possono determinare delle distorsioni nelle immagini.
-  Durante l'acquisizione, il monitor non diventerà nero e il suono dell'otturatore non sarà udibile.
-  Il tempo di posa più lento è limitato.
-  Pro Capture non è disponibile mentre la fotocamera è collegata a uno smartphone tramite Wi-Fi.

# Scattare foto con una risoluzione più alta (Scatto alta risoluzione)

Scattate a risoluzioni superiori rispetto a quelle del sensore di immagine. La fotocamera acquisisce una serie di scatti mentre sposta il sensore dell'immagine e le combina per creare un'unica foto ad alta risoluzione. Usate questa opzione per catturare dettagli che normalmente non sarebbero visibili neanche ad alti rapporti di zoom.

1. Premete il pulsante  .

2. Evidenziate  mediante la ghiera anteriore o posteriore.

- Per scegliere tra la modalità treppiede e portatile, premete il pulsante **INFO** e ruotate la ghiera anteriore o posteriore.



3. Premete il pulsante **OK**.



- Verrà visualizzata un'icona . L'icona lampeggerà se la fotocamera non è stabile. L'icona smette di lampeggiare quando la fotocamera è stabile e pronta a scattare.



- Dopo aver attivato Scatto alta risoluzione, selezionate l'opzione scelta per la qualità dell'immagine. La qualità dell'immagine può essere regolata nel pannello di controllo super LV ( P. 143).

4. Fotografate.

- L'icona  lampeggerà per avvertire che gli scatti potrebbero risultare sfocati dal movimento della fotocamera. Stabilizzate la fotocamera.
- Lo scatto è completato quando l'icona verde  scompare dal display.
- La fotocamera creerà automaticamente l'immagine composita una volta completato lo scatto. Durante questo processo verrà visualizzato un messaggio.

- ☞ Usate l'opzione **[Scatto alta risoluzione]** ( P. 219) nel  menu di ripresa 2 per scegliere l'intervallo di tempo da quando il pulsante di scatto viene premuto completamente a quando viene rilasciato, il tempo che il flash ha per ricaricarsi nella modalità Scatto alta risoluzione e lo stile di scatto (su treppiede o portatile).
- ⚠ Scegliete tra modalità JPEG (**60M**F o **25M**F) e RAW+JPEG. Quando la qualità dell'immagine è impostata su RAW+JPEG, la fotocamera salva una singola immagine RAW (estensione ".ORF") prima di combinarla in uno scatto alta risoluzione. Le immagini RAW precombinare possono essere riprodotte utilizzando l'ultima versione di OM Workspace.
- ⚠ Viene selezionato automaticamente **[S-IS Off]** per  **Stabilizz. imgj** (P. 137) quando **[Treppiede]** viene scelto per **[Metodo di scatto]**, **[S-IS AUTO]** quando è selezionato **[Portatile]**.
- ⚠ Il tempo di attesa massimo per **[Metodo di scatto]** > **[Portatile]** è 1 secondo.
- ⚠ Durante la fotografia con flash RC, il tempo massimo di attesa del flash è 4 secondi e la modalità di controllo del flash è fissa su MANUAL.
- ⚠ Questa opzione è disponibile nelle modalità **P**, **A**, **S** e **M**.
- ⚠ Non è possibile utilizzare lo Scatto alta risoluzione con:
- fotografia a intervalli, esposizione multipla, compensazione effetto trapezio, correzione fisheye, HDR e LV ND.
- ⚠ Le foto scattate con **[e-Ritratto]** o un filtro artistico selezionato per la modalità immagine vengono registrate in modalità **[Naturale]**.
- ⚠ La qualità dell'immagine potrebbe diminuire in condizioni di sorgente luminosa con sfarfallio, quale lampade a fluorescenza o a LED.
- ⚠ Se la fotocamera non è in grado di registrare un'immagine composita a causa di sfocatura o altri fattori, verrà registrata solo la prima immagine. Se è selezionato **[JPEG]** per la qualità dell'immagine, lo scatto verrà registrato in modalità JPEG, mentre se è selezionato **[RAW+JPEG]**, la fotocamera registrerà due copie, una in formato RAW (.ORF) e l'altra in formato JPEG.



# Pannello di controllo super LV/ controllo super

## Pannelli di controllo super LV e controllo super

Il pannello di controllo super LV/controllo super elenca le impostazioni di scatto e i relativi valori correnti. Utilizzate il pannello di controllo super LV durante l'inquadratura degli scatti nel monitor ("live view"), il pannello di controllo super quando si inquadrano gli scatti nel mirino.

- Premendo il pulsante **|O| (LV)** durante live view è possibile fotografare con il mirino e visualizzare il pannello di controllo super LV nel monitor.

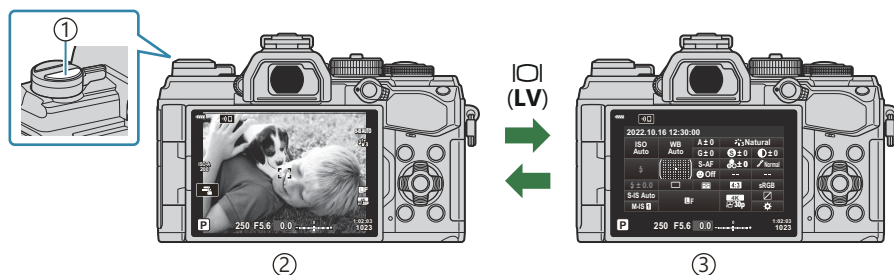

- ① Pulsante **|O| (LV)**
- ② Fotografia Live View
- ③ Fotografia con mirino (il monitor si spegne quando il mirino è acceso)

## Pannello di controllo super LV (fotografia Live View)

Per visualizzare il pannello di controllo super LV nel monitor, premete il pulsante **OK** durante live view.



## Pannello di controllo super (fotografia con mirino)

Quando si inquadrano i soggetti nel mirino, il pannello di controllo super LV viene sempre visualizzato sul monitor. Premete il pulsante **OK** per attivare il cursore.

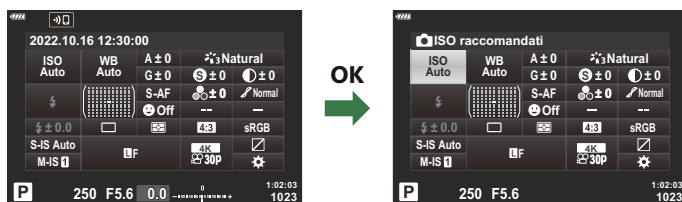

# Utilizzo dei pannelli di controllo super LV e controllo super

## 1. Premete il pulsante **OK**.

- Se si preme il pulsante durante live view, il pannello di controllo super LV verrà visualizzato sul monitor.
- Verrà evidenziata l'ultima impostazione utilizzata.



① Corsore

## 2. Evidenziate un elemento usando i pulsanti $\Delta$ $\nabla$ $\triangleleft$ $\triangleright$ o ruotando la ghiera posteriore.

- L'impostazione selezionata verrà evidenziata.
- Potete inoltre evidenziare gli elementi toccandoli sul display.

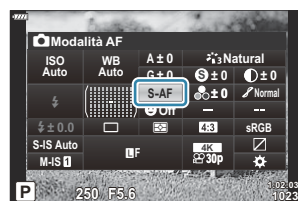
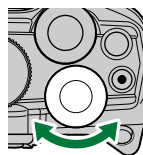

## 3. Ruotate la ghiera anteriore per modificare l'impostazione evidenziata.

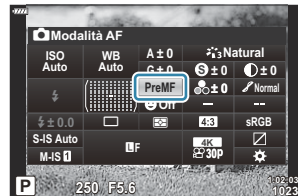
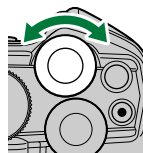

## 4. Premete il pulsante di scatto a metà per accettare le impostazioni correnti e uscire dal pannello di controllo super LV.

- Se si utilizza il pannello di controllo super, il cursore scomparirà e l'impostazione terminerà.

## Opzioni aggiuntive

Premendo il pulsante **OK** al punto 2 vengono visualizzate le opzioni per l'impostazione evidenziata.

In alcuni casi, è possibile configurare ulteriori opzioni.

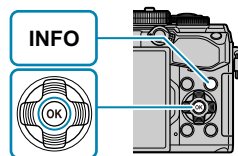

- È possibile utilizzare i comandi touch al posto del pulsante **OK**. Toccate leggermente l'impostazione desiderata due volte per visualizzare le opzioni.





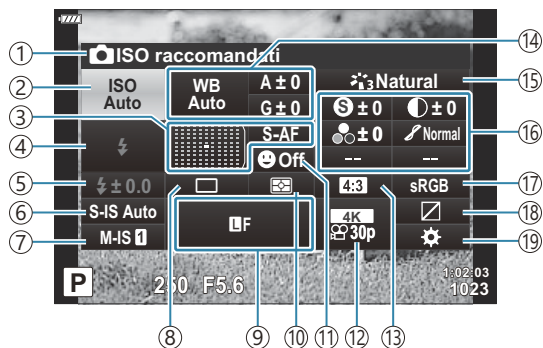



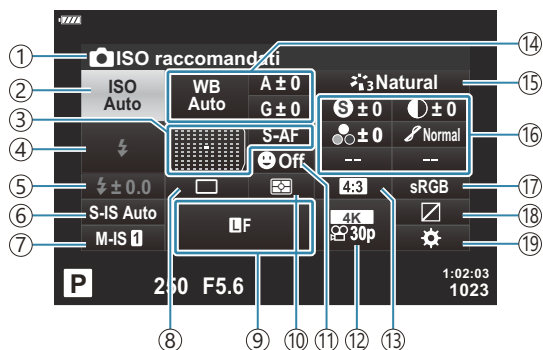





# Impostazioni disponibili nel pannello di controllo super LV/controllo super

## Pannello di controllo super LV



## Pannello di controllo super



- ① Opzione selezionata
- ② Sensibilità ISO ( P. 119)
- ③ Modalità AF ( P. 120)
  - Crocino AF ( P. 126)
- ④ Modalità flash ( P. 153)
- ⑤ Controllo dell'intensità del flash ( P. 158)
  - Modalità flash manuale ( P. 153)
- ⑥  Stabilizzatore d'immagine (" P. 137")
- ⑦  Stabilizzatore d'immagine (" P. 137")
- ⑧ Scatto in sequenza/autoscatto ( P. 141)
- ⑨  Qualità dell'immagine ( P. 143)
- ⑩ Modalità di misurazione ( P. 127)
- ⑪  Priorità viso ( P. 129)
- ⑫  Qualità dell'immagine ( P. 145)
- ⑬ Rapporto di formato ( P. 142)
- ⑭ Bilanciamento del bianco ( P. 132)
  - Compensazione del bilanciamento del bianco ( P. 136)
  - Temperatura cromatica <sup>1</sup> ( P. 132)
- ⑮ Modalità immagine ( P. 159)
- ⑯  Nitidezza ( P. 163)
  -  Contrasto ( P. 164)
  -  Saturazione ( P. 165)
  -  Ottimizzazione ( P. 166)
  -  Filtro colore ( P. 167)
  -  Colore monocromatico ( P. 168)
  -  Effetto ( P. 169)
  -  Colore <sup>2</sup> ( P. 75)
  -  Colori/vividi <sup>3</sup> ( P. 162)
    - Effetto <sup>4</sup> ( P. 74)
- ⑰ Sp.colore ( P. 170)
- ⑱ Controllo alte luci e ombre ( P. 171)
- ⑲ Ripartizione funzioni tra i pulsanti ( P. 172)

1 Visualizzato quando è selezionato CWB (bilanciamento del bianco personalizzato) per n bilanciamento del bianco.

2 Visualizzato quando è impostato Colore parziale.

3 Visualizzato quando è impostato Creatore colore.

4 Visualizzato quando viene selezionato un filtro artistico.

# Modifica della sensibilità ISO (ISO)

Regolate la sensibilità ISO (☞ "Modifica della sensibilità ISO (ISO)" (P. 100))

- Potete selezionare opzioni diverse per la fotografia e la modalità video.

1. Premete il pulsante **OK** per visualizzare il pannello di controllo super LV.

2. Evidenziate **[ISO]** con i pulsanti  $\Delta$   $\nabla$   $\triangleleft$   $\triangleright$ .



3. Utilizzate la ghiera anteriore per selezionare un'opzione.

# Sceita della modalità di messa a fuoco (Modalità AF)

Potete selezionare un metodo di messa a fuoco (modalità messa a fuoco).

- È possibile scegliere differenti metodi di messa a fuoco per la modalità fotografica e la modalità video.

1. Premete il pulsante **OK** per visualizzare il pannello di controllo super LV.

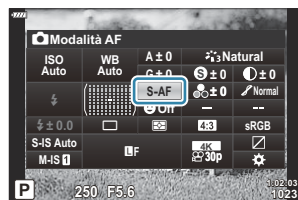

2. Evidenziate **[Modalità AF]** con i pulsanti  $\Delta$   $\nabla$   $\triangleleft$   $\triangleright$ .







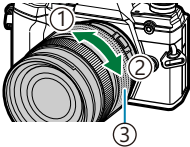

3. Utilizzate la ghiera anteriore per selezionare un'opzione.

S-AF (AF singolo)	La messa a fuoco è eseguita una volta quando il pulsante dello scatto viene premuto a metà. Durante la fotografia, quando la fotocamera mette a fuoco, viene emesso un segnale acustico e si accendono l'indicatore di messa a fuoco e il crocino AF. Quando la fotocamera mette a fuoco in modalità filmato, l'indicatore di messa a fuoco e il crocino AF si illuminano. Questa modalità è adatta per le riprese di soggetti fermi o relativamente statici.
C-AF (AF continuo)	Durante la fotografia, la fotocamera mette a fuoco continuamente mentre il pulsante di scatto viene premuto a metà. L'indicatore di messa a fuoco viene visualizzato quando il soggetto è a fuoco. Inoltre, quando la fotocamera mette a fuoco per la prima volta, viene emesso un segnale acustico. In modalità filmato, la fotocamera regola continuamente la messa a fuoco prima e durante la ripresa. Anche se il soggetto si sposta o cambiate la composizione dell'immagine, la fotocamera continua a tentare la messa a fuoco.



<p><b>MF (messa a fuoco manuale)</b></p>	<p>Questa funzione consente la messa a fuoco manuale di qualsiasi posizione utilizzando la ghiera di messa a fuoco sull'obiettivo.</p>	 <p>① Vicino ② ∞ ③ Ghiera di messa a fuoco</p>
<p><b>C-AF+TR (Tracking AF)</b></p>	<p>Premete il pulsante di scatto a metà; la fotocamera segue e mantiene a fuoco il soggetto corrente mentre tenete il pulsante di scatto in questa posizione.</p> <p>In modalità filmato, la fotocamera continuerà a seguire la messa a fuoco del soggetto anche se si rilascia il pulsante di scatto prima dell'inizio della ripresa. Premete il pulsante <b>OK</b> per terminare il tracking della messa a fuoco. La fotocamera continuerà a seguire il soggetto se la registrazione viene avviata mentre è in corso il tracking.</p> <ul style="list-style-type: none"> <li>• Il crocino AF viene visualizzato in rosso se la fotocamera non è più in grado di seguire il soggetto. Rilasciate il pulsante di scatto, inquadrare di nuovo il soggetto e premete a metà il pulsante di scatto.</li> <li>• L'AF non funziona se il crocino AF viene visualizzato in rosso, anche se la fotocamera sta seguendo il soggetto.</li> <li>• AF Tracking non può essere usato con: <ul style="list-style-type: none"> <li>- compensazione effetto trapezio, Scatto alta risoluzione, stacking messa a fuoco, fotografia a intervalli, HDR, filtro ND live e correzione fisheye.</li> </ul> </li> </ul>	
<p><b>PreMF (MF preset)</b></p>	<p>Durante lo scatto, la fotocamera esegue automaticamente la messa a fuoco su uno dei punti di messa a fuoco preimpostati.</p>	
<p> <b>AF (AF Cielo Stellato)</b> (solo modalità fotografia)</p>	<p>Scegliete questa modalità per fotografare le stelle nel cielo notturno. Premere il pulsante <b>AEL/AFL</b> per mettere a fuoco le stelle.  <a href="#">"Utilizzo di AF cielo stellato" (P. 124)</a></p>	

- La fotocamera potrebbe non essere in grado di eseguire la messa a fuoco se il soggetto è poco illuminato, oscurato da foschia o fumo o se il contrasto non è sufficiente.
- Quando si usa un obiettivo per il sistema Quattro Terzi, AF non sarà disponibile durante la registrazione di filmati.
- La selezione **[Modalità AF]** non è disponibile quando la ghiera di messa a fuoco dell'obiettivo è in posizione MF e **[Operativo]** è selezionato per **[MF clutch]** in  **Menu Custom A4** (P. 283).  
 ["Obiettivi MF Clutch" \(P. 442\)](#)

- La leva **Fn** può essere usata per scegliere tra le impostazioni **[Modalità AF]** assegnate alle posizioni 1 e 2 della leva **Fn**.   Menu Custom  >  **funzione Leva Fn** (P. 285),  Menu Video >  **Pulsante/Ghiera/Levetta** >  **Funzione Leva Fn** (P. 241)

# Regolazione manuale della messa a fuoco durante l'autofocus

- Prima di procedere, selezionate **[Acceso]** per **[📷 AF+MF]** in **⚙️ Menu Custom A1** (P. 309). Verrà visualizzato **MF** accanto a **[S-AF]**, **[C-AF]**, **[C-AF+TR]** o **[🌟 AF]**.

- 1.** Scegliete una modalità di messa a fuoco contrassegnata dall'icona **MF** (P. 120).
  - Per la registrazione di filmati, selezionare **[S-AF MF]** per **[🔗 Impostazioni AF/IS] > [🔗 Modalità AF]** nel Menu Video **[🔗]** (P. 241).
- 2.** Premete il pulsante di scatto a metà per mettere a fuoco utilizzando la messa a fuoco automatica.
  - Premete il pulsante **AEL/AFL** per avviare l'AF cielo stellato quando è selezionato **[🌟📷📺 MF]**.
- 3.** Tenendo premuto a metà il pulsante di scatto, ruotate la ghiera di messa a fuoco per regolare manualmente la messa a fuoco.
  - Per rimettere a fuoco utilizzando la messa a fuoco automatica, rilasciate il pulsante di scatto e premetelo nuovamente a metà.
  - La regolazione manuale della messa a fuoco durante l'autofocus non è disponibile in modalità **[🌟 AF MF]**.
  - La regolazione manuale della messa a fuoco durante l'autofocus è disponibile tramite la ghiera di messa a fuoco sugli obiettivi M.ZUIKO PRO (Micro Quattro Terzi PRO). Per informazioni su altri obiettivi, consultate il nostro sito Web.
- 4.** Premete fino in fondo il pulsante di scatto per scattare l'immagine.

# Utilizzo di AF Cielo Stellato

---

1. Selezionate [**AF**] per la modalità AF e premete il pulsante **OK**.
2. Premete il pulsante **AEL/AFL** per avviare l'AF cielo stellato.
  - Per interrompere l'AF cielo stellato, premete nuovamente il pulsante **AEL/AFL**.
  - Con le impostazioni predefinite, l'AF cielo stellato non si avvia quando si preme a metà il pulsante di scatto. Per configurare la fotocamera in modo che l'AF cielo stellato si avvii quando si preme a metà il pulsante di scatto, utilizzate [**AEL/AFL**] in **Menu Custom A1** (P. 310).
  - La fotocamera visualizza [**L'AF Cielo Stellato è attivo**] durante l'AF cielo stellato. L'indicatore di messa a fuoco (●) viene visualizzato per circa due secondi dopo la messa a fuoco della fotocamera; se la fotocamera non riesce a mettere a fuoco, l'indicatore di messa a fuoco lampeggia per circa due secondi.
3. Premete fino in fondo il pulsante di scatto per scattare.

- ☞ La voce [**Impost. AF Cielo Stell.**] in **Menu Custom A4** (P. 283) offre una scelta tra [**Precisione**] e [**Velocità**]. Montate la fotocamera su un treppiede prima di scattare fotografie con [**Precisione**] selezionato.
- ☞ La scelta dei modi target AF (P. 92) è limitata a crocino singolo, gruppo di 9 crocini (3 × 3) e gruppo di 25 crocini (5 × 5).
- ☞ La fotocamera non è in grado di mettere a fuoco in ambienti luminosi.
- ☞ L'AF cielo stellato non può essere utilizzato con Pro Capture.
- ☞ [**Orientamento collegato [:::]**] (P. 321), [**Impostazioni [:::] Loop**] (P. 319), [**Limitatore AF**] (P. 323) e [**Illuminat AF**] in **Menu Custom A3** (P. 283) sono fissi su [**Spento**], mentre [**Priorità viso**] in **Menu Custom A3** (P. 283) è fisso su [**Prior. viso Off**] e [**Scanner AF**] in **Menu Custom A1** (P. 280) è fisso su [**modalità1**].
- ☞ La fotocamera mette automaticamente a fuoco all'infinito quando si seleziona l'AF cielo stellato.
- ☞ Quando si seleziona [**Accesso**] per [**Prior. scatto S-AF**] in **Menu Custom G1** (P. 287), l'otturatore può essere rilasciato anche quando il soggetto non è a fuoco.
- ☞ La messa a fuoco manuale è selezionata quando è collegato un obiettivo Quattro Terzi.
- ☞ L'AF cielo stellato è disponibile con gli obiettivi OM Digital e OLYMPUS Quattro Terzi. Non può tuttavia essere utilizzato con obiettivi con apertura massima superiore a f/5,6. Per ulteriori informazioni, visitate il nostro sito Web.

# Impostazione della posizione di messa a fuoco per PreMF

---

**1.** Selezionate **[PreMF]** per la modalità AF e premete il pulsante **INFO** .

**2.** Premete a metà il pulsante di scatto per mettere a fuoco.

- La messa a fuoco può essere regolata ruotando la ghiera di messa a fuoco.

**3.** Premete il pulsante **OK**.

- La distanza di messa a fuoco per il punto di messa a fuoco preimpostato può essere impostata utilizzando **[Distanza MF preset]** in **Menu Custom A4**. (P. 283)
- Inoltre, la fotocamera mette a fuoco alla distanza preimpostata:
  - all'accensione e
  - quando si esce dai menu per passare alla visualizzazione della ripresa.

## Regolazione manuale della messa a fuoco

Quando si seleziona **[S-AFMF]**, **[C-AFMF]**, **[MF]**, **[C-AF+TRMF]**, **[PreMF]** o **[\*AFMF]** per la modalità AF, la messa a fuoco può essere regolata manualmente durante le esposizioni o mentre si riprendono le immagini in modalità **[Sequenziale L]** .

- In modalità **B** (Bulb), la regolazione manuale della messa a fuoco può essere eseguita in base all'opzione selezionata per **[Posa Bulb/Time]** (P. 330).

# Posizionamento e dimensionamento del crocino AF (area AF)

Regolate le impostazioni del crocino AF.  "Scelta di una modalità target AF (modalità target AF)", (P. 92) "Scelta di un crocino per la messa a fuoco (Punto target AF)" (P. 96)

1. Premete il pulsante **OK** per visualizzare il pannello di controllo super LV.

2. Evidenziate **[Area AF]** usando i pulsanti  $\Delta$   $\nabla$   $\triangleleft$   $\triangleright$  e premete il pulsante **OK**.

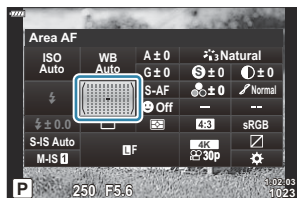

- Verranno visualizzate le opzioni di selezione del crocino AF.

3. Ruotate la ghiera anteriore o posteriore per selezionare una modalità target AF. Potete posizionare il crocino utilizzando i pulsanti  $\Delta$   $\nabla$   $\triangleleft$   $\triangleright$ .

# Scelta del modo di misurazione della luminosità (esposizione)

È possibile scegliere in che modo la fotocamera misura la luminosità del soggetto.

1. Premete il pulsante **OK** per visualizzare il pannello di controllo super LV.
2. Evidenziate **[Esposizione]** con i pulsanti  $\Delta \nabla \triangleleft \triangleright$ .



3. Utilizzate la ghiera anteriore per selezionare un'opzione.

	<b>Esposizione digitale ESP</b>	La fotocamera misura l'esposizione in 324 aree del fotogramma e la ottimizza per la scena corrente o per il soggetto del ritratto (se è selezionata un'opzione diversa da <b>[Spento]</b> per <b>[Sorridi]</b> <b>Priorità viso</b> ) per il soggetto. Questa modalità è consigliata per un uso generico.	
	<b>Esposizione a preferenza centrale</b>	Questa modalità dà un'esposizione media tra l'illuminazione del soggetto e dello sfondo, dando più peso al soggetto e al centro.	
	<b>Esposizione Spot</b>	Permette di misurare un'area di piccole dimensioni (circa il 2% del fotogramma) con la fotocamera puntata al soggetto da misurare. L'esposizione viene regolata in base alla luminosità nel punto misurato.	
	<b>Misurazione Spot (Alte Luci)</b>	Aumenta l'esposizione di misurazione spot. Assicura che i soggetti luminosi appaiano luminosi.	
	<b>Misurazione Spot (Ombra)</b>	Diminuisce l'esposizione di misurazione spot. Assicura che i soggetti scuri appaiano scuri.	

☞ La posizione di esposizione spot può essere impostata al crocino AF selezionato.

  Menu Custom  >  **Misurazione spot** (P. 296)



# AF priorità viso/occhi (☺ Priorità viso)

La fotocamera individua automaticamente ed esegue la messa a fuoco su occhi o visi nei soggetti di ritratti.

1. Premete il pulsante **OK** per visualizzare il pannello di controllo super LV.

2. Evidenziate [☺ **Priorità viso**] utilizzando i pulsanti  $\Delta$   $\nabla$   $\triangleleft$   $\triangleright$ .



3. Utilizzate la ghiera anteriore per selezionare un'opzione.

☺	Prior. Viso On	La fotocamera individua ed esegue la messa a fuoco sui visi.
☺ OFF	Prior. viso Off	Priorità viso spenta.
☺ 1	Priorità viso e occhi On	La fotocamera rileva i volti e mette a fuoco l'occhio più vicino alla fotocamera.
☺ 1L	Priorità viso e occhi On	La fotocamera rileva i volti e mette a fuoco l'occhio sinistro.
☺ 1R	Priorità viso e occhi On	La fotocamera rileva i volti e mette a fuoco l'occhio destro.

#### 4. Puntate la fotocamera al soggetto.

- I volti rilevati dalla fotocamera sono indicati da cornici bianche. Il viso scelto per la messa a fuoco è indicato dalle parentesi agli angoli della cornice. Se è abilitato AF con priorità occhi, apparirà un riquadro bianco sopra gli occhi di uno o dell'altro soggetto.

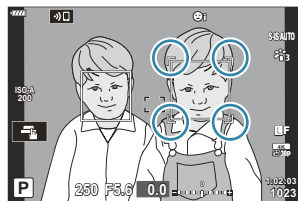

Il viso scelto per la messa a fuoco è indicato dalle parentesi doppie bianche.

- Se vengono rilevati più volti, il volto utilizzato per la messa a fuoco può essere selezionato tramite il comando a cui è stato assegnato **[Selezione 😊 Fase]**. Premendo questo comando si seleziona il viso più vicino al crocino AF. Per scegliere un volto diverso, tenete premuto il comando e ruotate la ghiera anteriore o posteriore. Rilasciate il comando quando selezionate il soggetto desiderato. 🖱️ **"Assegnazione delle funzioni ai pulsanti (Pulsante funzioni)" (P. 172)**
- Il viso utilizzato per la messa a fuoco può anche essere selezionato mediante i comandi touch ( P. 47).

#### 5. Premete a metà il pulsante di scatto per mettere a fuoco.

- L'area del soggetto utilizzata per la messa a fuoco è indicata da un bordo verde.
- Se la fotocamera rileva gli occhi del soggetto, metterà a fuoco su un occhio.

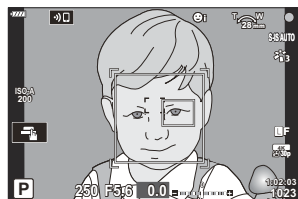









- La priorità viso e occhi è disponibile anche in **[MF] (P. 120)**. I volti e gli occhi rilevati dalla fotocamera sono indicati da cornici bianche. L'esposizione sarà impostata in base al valore misurato per la parte centrale del viso.
- Con impostazione **[ESP] (P. 127)** (Esposizione digitale ESP), l'esposizione viene eseguita dando priorità ai volti.
- Se viene visualizzato il riquadro di zoom, la fotocamera mette a fuoco il soggetto nel riquadro di zoom.

#### 6. Premete completamente il pulsante di scatto per fotografare.

⚠️ Tuttavia, a seconda del soggetto e all'impostazione del filtro artistico, la fotocamera potrebbe non esser in grado di rilevare correttamente il volto.

👉 Consigliamo di selezionare **[Prior. viso Off]** quando si fotografano soggetti non per ritratti usando **[C-AF]** o **[C-AF]** or **[C-AF MF]** nella modalità di scatto fotografico.

- ☞ Anche quando vengono rilevati volti e occhi, è possibile optare per mettere a fuoco su un crocino scelto usando la selezione del crocino AF piuttosto che sui volti o sugli occhi selezionati dalla fotocamera.   Menu Custom  >  AEL/AFL > **[Priorità volto AF]** (P. 310)
- ☞ **[Priorità viso e occhi On]**, **[Priorità viso e occhi sx On]** e **[Priorità viso e occhi dx On]** non sono disponibili in modalità video.
- ☞ La priorità viso/occhi non è disponibile durante l'esposizione  (spot) (P. 127) in modalità target AF a crocino singolo (P. 92) se  **Misurazione spot** è selezionato in  Menu Custom  (P. 296).

# Regolazione dei colori (Bilanc. bianco (bilanciamento bianco))

Il bilanciamento del bianco (WB) assicura che gli oggetti bianchi nelle immagini registrate dalla fotocamera appaiano bianchi. **[AUTO]** è adatto nella maggior parte delle circostanze, ma è possibile selezionare altri valori in base alla sorgente luminosa quando **[AUTO]** non produce i risultati desiderati o si desidera introdurre un colore intenzionale nelle immagini.

- Potete selezionare opzioni diverse per la fotografia e la modalità video.

1. Premete il pulsante **OK** per visualizzare il pannello di controllo super LV.



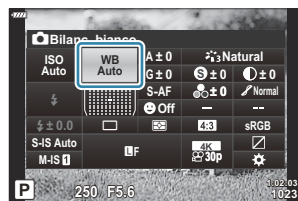







2. Utilizzate  $\Delta \nabla \leftarrow \rightarrow$  per selezionare **[Bilanc. bianco]**.



3. Utilizzate la ghiera anteriore per selezionare un'opzione.

- Le opzioni di bilanciamento del bianco one-touch e di bilanciamento del bianco personalizzato possono essere visualizzate premendo il pulsante **OK** seguito dal pulsante **INFO**.





Modalità WB		Temperatura colore	Condizioni di luce
<b>Bilanciamento automatico del bianco</b>	<b>Auto</b>	—	<p>La maggior parte delle scene normali (scene contenenti oggetti di colore bianco o quasi)</p> <ul style="list-style-type: none"> <li>• Questa modalità è consigliata nella maggior parte dei casi.</li> <li>• Potete scegliere il bilanciamento del bianco utilizzato con l'illuminazione a incandescenza (<a href="#">P. 135</a>).</li> </ul>

Modalità WB		Temperatura colore	Condizioni di luce
<b>Bilanciamento del bianco preimpostato</b>		5300K	Scene all'aperto illuminate dal sole, tramonti, fuochi d'artificio
		7500K	Scatti realizzati alla luce del giorno di soggetti all'ombra
		6000K	Scatti realizzati alla luce del giorno con cielo coperto
		3000K	Soggetti con illuminazione a incandescenza
		4000K	Soggetti con illuminazione a fluorescenza
		—	Fotografia subacquea
		5500K	Sorgenti luminose con la stessa temperatura di colore dell'illuminazione flash
<b>Bilanciamento del bianco one-touch</b>	   	Temperatura colore impostata tramite WB one-touch	Situazioni in cui si desidera impostare il bilanciamento del bianco per un soggetto specifico <ul style="list-style-type: none"> <li>• La temperatura colore viene impostata su un valore misurato da un oggetto bianco sotto l'illuminazione che verrà utilizzata nella fotografia finale ( P. 134).</li> </ul>
<b>Bilanciamento del bianco personalizzato</b>	<b>CWB</b>	2000K–14000K	Situazioni in cui è possibile identificare la temperatura di colore appropriata <ul style="list-style-type: none"> <li>• Scegliete una temperatura di colore.</li> </ul>

# Bilanciamento del bianco one-touch

---

Misurate il bilanciamento del bianco inquadrando un foglio di carta o altro oggetto bianco con l'illuminazione che utilizzerete per la fotografia finale. Utilizzate questa opzione per regolare con precisione il bilanciamento del bianco quando è difficile ottenere i risultati desiderati con la compensazione del bilanciamento del bianco o con le opzioni di bilanciamento del bianco preimpostate, come ☀ (luce solare) o ☁ (cielo coperto). La fotocamera memorizza il valore misurato per richiamarlo rapidamente quando necessario.

- 1.** Selezionate [  ], [  ], [  ] o [  ] (bilanciamento del bianco one-touch 1, 2, 3 o 4).
- 2.** Fotografate un foglio di carta non colorato (bianco o grigio).
  - Inquadrate il foglio di carta in modo che riempi il display. Assicuratevi che non ci siano ombre.
  - In modalità fotografia, premete il pulsante **INFO** e quindi il pulsante di scatto.
  - In modalità filmato, premete il pulsante **INFO** per rilasciare l'otturatore.
  - Viene visualizzata la schermata del bilanciamento del bianco one-touch.
- 3.** Evidenziate [**Si**] e premete il pulsante **OK**.
  - Il nuovo valore viene salvato come opzione preimpostata di bilanciamento del bianco.
  - Il nuovo valore viene memorizzato finché non misurate di nuovo il bilanciamento del bianco one-touch. Spegnendo la fotocamera i dati non verranno cancellati.

## **WB** **AUTO** **Tieni colori caldi**

---

Scegliete in che modo la fotocamera debba regolare il bilanciamento del bianco per le immagini scattate con il bilanciamento automatico del bianco in condizioni di illuminazione a incandescenza.

- 1.** Evidenziate **[Bilanc. bianco]** e premete il pulsante **OK**.
- 2.** Dopo aver selezionato **[AUTO]**, premere il pulsante **INFO**.
  - Verranno visualizzate le opzioni **[WB AUTO Tieni colori caldi]**.
- 3.** Evidenziate un'opzione usando i pulsanti  $\Delta \nabla \triangleleft \triangleright$  e premete il pulsante **OK**.

<b>OFF</b>	La fotocamera sopprime i toni caldi prodotti dall'illuminazione a incandescenza.
<b>ON</b>	La fotocamera mantiene i toni caldi prodotti dall'illuminazione a incandescenza.

# Regolazione del bilanciamento del bianco (Compensazione del bilanciamento del bianco)

Regolate il bilanciamento del bianco. È possibile selezionare valori separati per ciascuna opzione di bilanciamento del bianco. Regolate le impostazioni come descritto di seguito.

A	Asse A (ambra–blu)	I valori positivi aggiungono una resa rossastra, i valori negativi una resa bluastra.
G	Asse G (verde–magenta):	I valori positivi aggiungono una resa verdastra, i valori negativi una resa sul magenta.

1. Premete il pulsante **OK** per visualizzare il pannello di controllo super LV.
2. Evidenziate **[A±0]** o **[G±0]** con i pulsanti  $\Delta$   $\nabla$   $\triangleleft$   $\triangleright$  e scegliete il valore desiderato dalla ghiera anteriore.

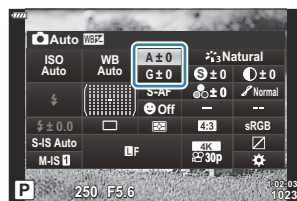

- L'effetto può essere visualizzato in anteprima premendo il pulsante **OK**.

🔗 La compensazione di bilanciamento del bianco può essere applicata contemporaneamente a tutte le modalità di bilanciamento del bianco.. Custom Menu (P. 299), Menu Video > Impostazioni specifiche > Tutte (P. 241)

🔗 Le modifiche al bilanciamento del bianco possono essere visualizzate in anteprima in Live View. Durante la fotografia, l'effetto può essere visualizzato in anteprima su una fotografia. Premere il pulsante (video) nel display di compensazione del bilanciamento del bianco per visualizzare l'immagine acquisita con le impostazioni correnti.



# "Riduzione dell'oscillazione della fotocamera (Stabilizz img)

Potete ridurre la quantità di oscillazioni e spostamenti che si verificano quando fotografate in condizioni di scarsa luminosità o con ingrandimento.

1. Premete il pulsante **OK** per visualizzare il pannello di controllo super LV.
2. Utilizzate  $\Delta$   $\nabla$   $\triangleleft$   $\triangleright$  per scegliere lo stabilizzatore d'immagine.

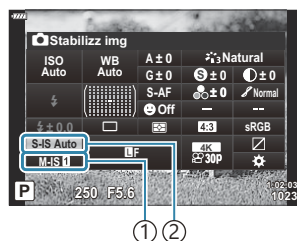

- ① Stabilizz img
- ② Stabilizz img

### 3. Utilizzate la ghiera anteriore per selezionare un'opzione.

#### Immagine (S-IS)

<b>S-IS Spento</b> (Foto-I.S. Off)	Stabilizzazione d'immagine disabilitata. Selezionate questa opzione quando usate un treppiede.
<b>S-IS AUTO</b> (I.S. Auto)	La stabilizzazione dell'immagine si applica al movimento su tutti gli assi. Se viene rilevato un movimento di panoramica, la fotocamera sospende automaticamente la stabilizzazione dell'immagine su quell'asse.
<b>S-IS 1</b> (I.S. oscill. Tutte direz)	La stabilizzazione dell'immagine si applica al movimento su tutti gli assi.
<b>S-IS 2</b> (I.S. o. verticale)	La stabilizzazione dell'immagine si applica al movimento verticale. Utilizzate quando utilizzate la fotocamera per immagini panoramiche con spostamento nella direzione orizzontale.
<b>S-IS 3</b> (I.S. oscill. orizzontale)	La stabilizzazione dell'immagine si applica al movimento orizzontale. Da utilizzare per la panoramica verticale della fotocamera.

#### Filmato (M-IS)

<b>M-IS spento</b> (Video-I.S. Off)	Stabilizzazione d'immagine disabilitata.
<b>M-IS 1</b> (I.S. oscill. Tutte direz)	Stabilizzazione elettronica dell'immagine combinata con il movimento del sensore d'immagine controllato da VCM.
<b>M-IS 2</b> (I.S. oscill. Tutte direz)	Solo il movimento del sensore d'immagine controllato da VCM.



- ① La stabilizzazione dell'immagine potrebbe non essere in grado di compensare un movimento eccessivo della fotocamera o una velocità dell'otturatore molto bassa. In questi casi, utilizzate un treppiede.
- ① È possibile che rileviate disturbi o vibrazioni quando la stabilizzazione dell'immagine è attiva.
- ① L'impostazione selezionata con l'interruttore di stabilizzazione dell'immagine dell'obiettivo, se presente, ha la priorità su quella selezionata con la fotocamera.

- 🌀 È possibile scegliere se la stabilizzazione dell'immagine debba essere eseguita mentre si preme il pulsante di scatto a metà. 🖱️ ⚙️ [Menu Custom](#) 📄 [\[Rls a metà con IS\]](#) (P. 288)
- 🌀 È possibile dare priorità alla stabilizzazione dell'immagine dell'obiettivo. 🖱️ ⚙️ [Menu Custom](#) 📄 > [\[Priorità I.S.J. obiettivo\]](#) (P. 288)

## Utilizzo di obiettivi non appartenenti alla famiglia Micro Quattro Terzi/Sistema Quattro Terzi

Quando utilizzate obiettivi che non fanno parte della famiglia del sistema Micro Quattro Terzi o Quattro Terzi, occorre specificare la lunghezza focale dell'obiettivo.

- Evidenziate **[Stabilizz img]** e premete il pulsante **OK**. Premete **INFO**, scegliete la lunghezza focale con  $\Delta$   $\nabla$   $\triangleleft$   $\triangleright$  e premete il pulsante **OK**.
- Scegliete una lunghezza focale compresa tra 0,1 mm e 1000,0 mm.
- Scegliete il valore corrispondente a quello stampato sull'obiettivo.

 Il valore selezionato non viene azzerato quando si seleziona **[Mod. reset/person.] > [Ripristina] (basic) in  (P. 211) Menu di ripresa 1.**



# Impostazione dell'aspetto dell'immagine

Selezionate il rapporto tra larghezza e altezza per le immagini in base al vostro intento o ai vostri obiettivi per la stampa o simili. Oltre al rapporto standard (larghezza-altezza) di **[4:3]**, la fotocamera offre impostazioni di **[16:9]**, **[3:2]** e **[1:1]**, nonché di un'opzione **[3:4]**.

1. Premete il pulsante **OK** per visualizzare il pannello di controllo super LV.
2. Evidenziate **[Aspetto]** con i pulsanti  $\Delta$   $\nabla$   $\triangleleft$   $\triangleright$ .



3. Utilizzate la ghiera anteriore per selezionare un'opzione.

🌀 L'aspetto immagine può essere impostato solo per le immagini fisse.

🌀 Le immagini JPEG vengono registrate con il formato selezionato. **Le immagini RAW hanno le stesse dimensioni del sensore di immagine e sono registrate con un formato di 4:3 con un tag indicante il rapporto selezionato.** Un ritaglio indicante il formato selezionato viene visualizzato quando le immagini vengono riprodotte.

# Opzioni di dimensione dei file e delle immagini delle foto (📷⏪)

Potete impostare una modalità di qualità dell'immagine per le immagini fisse. Selezionate una qualità adatta all'applicazione (ad esempio, per l'elaborazione su PC, per l'uso su siti web o altro).

1. Premete il pulsante **OK** per visualizzare il pannello di controllo super LV.
2. Evidenziate [📷⏪] con i pulsanti  $\Delta$   $\nabla$   $\triangleleft$   $\triangleright$ .



3. Utilizzate la ghiera anteriore per selezionare un'opzione.
  - Scegliere tra le seguenti opzioni.

Opzione	Dimensione dell'immagine	Rapporto di compressione	Formato di file
<b>L</b> SF	5184 × 3888	SuperFine (1/2.7)	JPEG
<b>L</b> F	5184 × 3888	Fine (1/4)	JPEG
<b>L</b> N	5184 × 3888	Normale (1/8)	JPEG
<b>M</b> N	3200×2400	Normale (1/8)	JPEG
<b>RAW</b>	5184×3888	Compressione senza perdite	ORF
<b>RAW+JPEG</b>	RAW più l'opzione JPEG selezionata in precedenza		

🔗 Le combinazioni di dimensione/compressione dell'immagine disponibili possono essere selezionate nei menu. 🖱️ **Menu Custom G > [📷⏪ Set] (P. 299)**

🔗 Le opzioni disponibili durante la ripresa ad alta risoluzione ( P. 111) sono **50M F**, **25M F**, **50M F+RAW** e **25M F+RAW**.

🔗 Selezionando lo scatto ad alta risoluzione si cambia l'opzione di qualità dell'immagine selezionata; assicuratevi di controllare l'impostazione della qualità dell'immagine prima di scattare.

🔗 Le immagini RAW sono costituite da dati di immagine non elaborati ai quali non sono ancora state applicate impostazioni come la compensazione dell'esposizione e il bilanciamento del bianco. Servono come dati grezzi per le immagini che verranno elaborate dopo la ripresa. File di immagine RAW:

- Hanno estensione ".orf"
- Non possono essere visualizzati su altre fotocamere
- Possono essere visualizzati utilizzando il software di gestione e modifica delle foto digitali OM Workspace
- Possono essere salvati in formato JPEG utilizzando l'opzione **[Modifica dati RAW]** (P. 259) di ritocco nei menu della fotocamera



# Dimensione, velocità e compressione dei fotogrammi (📷◀️)

Scegliete le opzioni di qualità dell'immagine disponibili per la registrazione di filmati. Quando si sceglie un'opzione, prendete in considerazione come verranno utilizzati i filmati: ad esempio, se prevedete di elaborarli su un computer o se sono destinati a essere caricati su un sito Web. La fotocamera può memorizzare più combinazioni di dimensioni, frequenza e compressione dei fotogrammi da cui potete selezionare in base ai vostri obiettivi. Sono disponibili anche opzioni di filmati in slow-motion e fast-motion e ad alta velocità. 📖 "Registrazione di filmati rallentati o veloci (Filmati rallentati o veloci)" (P. 150) e "Registrazione di filmati ad alta velocità" (P. 148)

1. Premete il pulsante **OK** per visualizzare il pannello di controllo super LV.

2. Evidenziate [📷◀️] con i pulsanti  $\Delta$   $\nabla$   $\triangleleft$   $\triangleright$ .

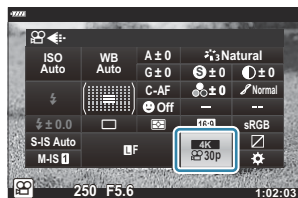

3. Utilizzate la ghiera anteriore per selezionare un'opzione.

- Per cambiare le impostazioni nelle modalità di registrazione video, premete il pulsante **OK** seguito dal pulsante **INFO** e ruotate la ghiera posteriore.

# Icona Qualità del video

Le modifiche delle impostazioni si riflettono nell'icona [📺⏪] come mostrato di seguito.



- ① Risoluzione video
- ② Compressione/velocità bit
- ③ Parte fotogr
- ④ Tipo di video

## Risoluzione video

FHD	Full HD <sup>1</sup>	1920 × 1080
HD	HD <sup>1</sup>	1280 × 720
4K	4K <sup>1</sup>	3840 × 2160
C4K	4K Digital Cinema <sup>1</sup>	4096 × 2160

<sup>1</sup> I video vengono salvati in formato MPEG-4 AVC/H.264.

## Compressione/velocità bit

ⓘ Non disponibile quando è selezionato [4K] o [C4K] per [Risoluzione Video].

A-I	AI Intra <sup>1</sup>
SF	Super Fine
F	Fine
N	Normale

<sup>1</sup> I video "AI-Intra" non usano una compressione intraframe. Questo li rende adatti alle modifiche ma aumenta le dimensioni del file.



## Parte fotogr

60p	60p: 59,94 fps
50p	50p: 50,00 fps
30p	30p: 29,97 fps

25p	25p: 25,00 fps
24p	24p: 23,98 fps 24p: 24.00 fps (C4K)

- **[60p]** e **[50p]** non sono disponibili quando:
  - **[FHD]** (Full HD) è selezionato **[Risoluzione Video]** e **[A-I]** è selezionato per la frequenza
  - **[4K]** o **[C4K]** è selezionato per **[Risoluzione Video]**
- Selezionando **[C4K]** per **[Risoluzione Video]** **[Parte fotogr]** viene fissato a **[24p]**.

### Tipo di video

	Impostazione 1, 2, 3 o 4: Salvate fino a quattro combinazioni di dimensioni, velocità e compressione dei fotogrammi per un uso successivo.
	Personalizzato: Scegliete le dimensioni dei fotogrammi 4K o 4K Digital Cinema. Potete anche girare filmati in slow-motion e fast-motion ( <a href="#">P. 150</a> ).
—	Filmati ad alta velocità  <a href="#">"Riprendere filmati ad alta velocità" (P. 148)</a>

- ⓘ In base alla scheda usata, la registrazione potrebbe terminare prima di aver raggiunto la lunghezza massima.
- ⓘ La selezione della frequenza di bit può rendere non disponibili alcune impostazioni.
- ⓘ I filmati sono registrati con un rapporto di 16:9. I video C4K vengono registrati con un rapporto di 17:9.

# Riprendere filmati ad alta velocità

Consente di filmare con frequenze di fotogrammi elevate. I filmati vengono registrati a 120 fps e riprodotti a 60 fps. L'allungamento della riproduzione per raddoppiare il tempo di registrazione (come nel caso in cui 60p sia selezionato come velocità fotogrammi di riproduzione) consente di visualizzare movimenti a rallentatore che nella vita reale durano solo un battito di ciglia.

L'opzione di filmato High-Speed può essere inclusa nel menu di qualità dell'immagine del video.

La scelta della velocità dei fotogrammi di riproduzione determina il moltiplicatore della velocità di riproduzione.

Le modifiche delle impostazioni si riflettono sulla qualità del video come mostrato di seguito.



- ① Risoluzione video
- ② Tipo di video
- ③ Vel. Fotogrammi riproduzione

## Risoluzione video

FHD	Full HD (1920 × 1080)
-----	-----------------------

## Tipo di video

HS	High-Speed (120 fps)
----	----------------------

## Vel. Fotogrammi riproduzione

60p	60p: 59,94 fps; riproduzione a velocità 0,5×
50p	50p: 50,00 fps; riproduzione a velocità 0,42×
30p	30p: 29,97 fps; riproduzione a velocità 0,25×
25p	25p: 25,00 fps; riproduzione a velocità 0,21×
24p	24p: 23,98 fps; riproduzione a velocità 0,2×

**1.** Selezionate **FHD HS 60p** (registrazione video ad alta velocità).

- Per utilizzare le impostazioni correnti, premete il pulsante **OK**.  
La fotocamera uscirà dal menu con le opzioni correnti selezionate.

2. Per modificare le impostazioni correnti, premete il pulsante **INFO** al punto 1.
  - Questo posiziona il cursore nell'elenco delle opzioni per i filmati High-Speed.
3. Scegliete la velocità fotogrammi per la riproduzione.
  - Evidenziate un'opzione usando i pulsanti  $\Delta$   $\nabla$ .
4. Premete il pulsante **OK** per selezionare l'opzione evidenziata e uscire.

- ⓘ Messa a fuoco, esposizione e blocco del bilanciamento del bianco durante la registrazione.
- ⓘ L'audio non viene registrato.
- ⓘ L'angolo dell'immagine è leggermente ridotto.
- ⓘ Apertura, tempo di posa, compensazione dell'esposizione e sensibilità ISO non possono essere modificati durante la registrazione.
- ⓘ I timecode non possono essere registrati o visualizzati.
- ⓘ La luminosità potrebbe cambiare se lo zoom viene regolato durante la registrazione.
- ⓘ I singoli file video registrati su schede di memoria SD o SDHC possono avere una dimensione massima di 4 GB. Con le schede SDXC, la registrazione terminerà prima che il filmato raggiunga la lunghezza di 2 ore di riproduzione.
- ⓘ La registrazione di filmati High-Speed non è disponibile mentre la fotocamera è collegata a un dispositivo HDMI.
- ⓘ [**Stabilizz img**] > [**M-IS1**] non è disponibile.
- ⓘ [**Video**] non può essere utilizzato.
- ⓘ [**i-Enhance**], [**e-Ritratto**] e le modalità foto con filtro artistico non sono disponibili.
- ⓘ [**Ottimizzazione**] è fissata su [**Ottimizzazione normale**].
- ⓘ La registrazione di filmati High-Speed non è disponibile durante la fotografia remota quando la fotocamera è collegata a uno smartphone.

# Registrazione di filmati rallentati o veloci (Filmati rallentati o veloci)

Potete creare filmati in slow o fast motion. Potete impostare la velocità di registrazione usando  nella modalità di registrazione.

1. Premete il pulsante **OK** per visualizzare il pannello di controllo super LV.

2. Evidenziate  con i pulsanti  $\Delta \nabla \langle \rangle$ .

3. Selezionare  (modalità di registrazione personalizzata; P. 146) utilizzando la ghiera frontale e premere **OK**.





- L'opzione selezionata per **[Rallentato o veloce]** può essere modificata premendo il pulsante **INFO**. Dopo avere evidenziato **[Rallentato o veloce]** usando i pulsanti  $\langle \rangle$ , usate i pulsanti  $\Delta \nabla$  per scegliere un moltiplicatore di velocità e premete il pulsante **OK**. Scegliete moltiplicatori elevati per video in fast-motion e moltiplicatori bassi per video in slow-motion. La velocità dei fotogrammi cambia di conseguenza.

4. Premete il pulsante  per avviare la ripresa.

- Premete nuovamente il pulsante  per terminare la ripresa.
- Il filmato è riprodotto a velocità fissa in modo da apparire in slow o fast motion.

 L'audio non viene registrato.

 La modalità immagine con filtri artistici verrà cancellata.

 Sia slow motion che fast motion non possono essere impostati per alcune opzioni di .

 La velocità dell'otturatore è limitata a valori non inferiori a 1/24 s. La velocità più lenta disponibile varia a seconda dell'opzione selezionata per **[Parte fotogr.]**.

# Utilizzo del flash (fotografia con flash)

Quando si utilizza un'unità flash è possibile scegliere la modalità flash utilizzando i comandi della fotocamera e scattare foto con il flash.

## Collegamento di unità flash compatibili

I metodi utilizzati per il collegamento e il funzionamento dei flash esterni variano a seconda dell'unità. Per i dettagli, consultate la documentazione fornita con l'unità. Le istruzioni qui riportate si riferiscono all'FL-LM3.

⚠ Verificate che la fotocamera e il flash siano spenti. Il montaggio o la rimozione di un flash mentre la fotocamera o il flash sono accesi può danneggiare l'apparecchio.

**1.** Rimuovete il coperchio della slitta e collegate il flash.

- Fate scorrere il flash finché il piede non scatta in posizione sul retro della slitta.

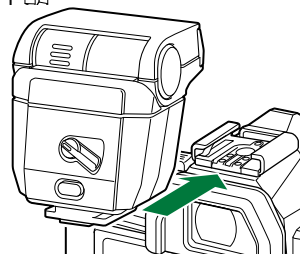
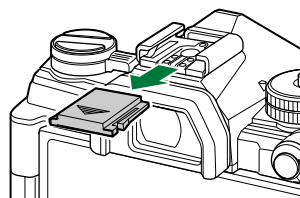

**2.** Posizionate la testa del flash per la fotografia bounce-flash o per l'illuminazione diretta.

- La testa del flash può essere ruotata verso l'alto e verso destra o sinistra.

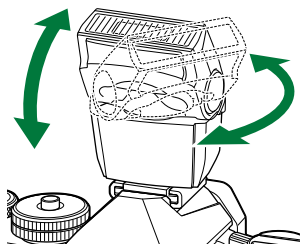

- Notate che la potenza del flash può essere insufficiente per un'esposizione corretta quando si utilizza il flash di rimbalzo.

3. Ruotate la leva **ON/OFF** del flash nella posizione **ON**.



- Ruotare la leva in posizione **OFF** quando il flash non è in uso.

## Rimozione delle unità flash

---

1. Tenendo premuto il pulsante **UNLOCK**, fate scorrere il flash dalla slitta.

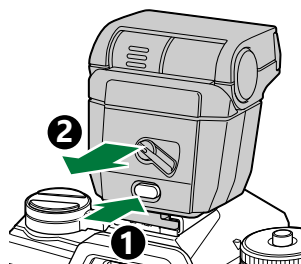



# Sceita della modalità flash (Modalità flash)

Quando si scattano foto con un'unità flash progettata per l'uso con la fotocamera, è possibile selezionare una modalità flash utilizzando i comandi della fotocamera. L'attivazione di un'unità flash collegata limita automaticamente il tempo di posa più veloce disponibile.

1. Premete il pulsante **OK** per visualizzare il pannello di controllo super LV.
2. Evidenziate **[Modalità flash]** con i pulsanti  $\Delta \nabla \triangleleft \triangleright$ .

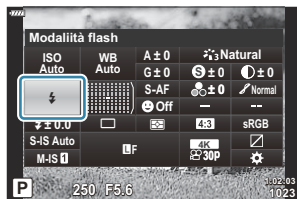



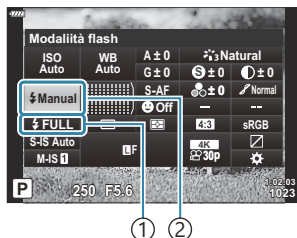















3. Utilizzate la ghiera anteriore per selezionare un'opzione.
  - È possibile accedere alle impostazioni del flash tramite il pannello di controllo super LV.





- ① Potenza del flash (modalità "valore manuale")  
Controllo dell'intensità del flash (altre modalità)
- ② Modalità flash

# Modalità flash

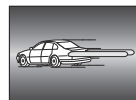
	<b>Fill in</b>	<p>Attiva il flash.</p> <p>ⓘ Il tempo di posa può essere impostato su valori compresi tra quelli selezionati per [ <b>Limite lento</b>] e [ <b>Sincro X.</b>].</p> <p>  Menu Custom  &gt; [ <b>Limite lento</b>], [ <b>Sincro X</b>] (P. 359)</p>
	<b>Flash off</b>	<p>Disattiva il flash.</p> <p>ⓘ Il flash non si attiva neanche se l'unità è accesa.</p>
	<b>Occhi rossi</b>	<p>Riduce gli "occhi rossi" nelle foto di ritratti.</p> <p>Per altri aspetti, il flash funziona come in modalità  (fill in).</p>
	<b>Sincronizzazione lenta</b> (sincronizzazione tendina anteriore)	<p>Vengono utilizzate velocità dell'otturatore ridotte per acquisire sia il soggetto principale che lo sfondo.</p> <p>ⓘ La velocità di scatto è impostata in base al valore di esposizione misurato dalla fotocamera e non è limitato dall'opzione selezionata per [ <b>Limite lento</b>].</p>
	<b>Min. occhi rossi</b>	<p> (sincronizzazione lenta) combinato con riduzione occhi rossi. Il flash è temporizzato usando la sincronizzazione della tendina anteriore.</p>
	<b>Sincronizzazione lenta</b> (Sincronizzazione tendina posteriore)	<p>Come per  (sincronizzazione lenta).</p> <p>ⓘ Il flash scatta immediatamente prima della chiusura dell'otturatore. Gli oggetti in movimento sembrano lasciare scie di luce dietro di loro.</p>
 FULL,  1/4, ecc...	<b>Valore Manuale</b>	<p>Il flash si aziona al livello selezionato.</p>









- ⓘ La sincronizzazione ad alta velocità FP super devono essere configurati usando i controlli del flash.
- ⓘ In modalità [] (riduzione occhi rossi), l'otturatore verrà rilasciato circa un secondo dopo il primo flash riduzione occhi rossi. Non spostate la fotocamera fino al completamento della fotografia.
- ⓘ [] (riduzione occhi rossi) potrebbe non produrre i risultati desiderati in alcune condizioni.

## Modalità flash e tempo di posa



La gamma di tempi di posa disponibili varia in base alla modalità flash. La gamma di velocità disponibili può essere ulteriormente limitata utilizzando le opzioni del  Menu Custom.





  Menu Custom  > [ **Limite lento**], [ **Sincro X**] (P. 359)

## Modalità di ripresa P e A







Pannello di controllo super LV	Modalità flash	Temporizzazione flash	Tempo di posa
	Fill in	Sincronizzazione tendina anteriore	30–1/250 s
	Occhi rossi		
	Flash off	—	—
	Min. occhi rossi	Sincronizzazione tendina anteriore	60–1/250 s
	Lento (sincronizzazione tendina anteriore)		
	Lento (sincronizzazione tendina posteriore)		
	Valore Manuale	Sincronizzazione tendina anteriore	30–1/250 s

## Modalità di ripresa S e M

Pannello di controllo super LV	Modalità flash	Temporizzazione flash	Tempo di posa
	Fill in	Sincronizzazione tendina anteriore	60–1/250 s
	Occhi rossi		

Pannello di controllo super LV	Modalità flash	Temporizzazione flash	Tempo di posa
	Flash off	—	—
 SLOW2	Lento (sincronizzazione tendina posteriore)	Sincronizzazione tendina posteriore	60–1/250 s
 FULL,  1/4, ecc...	Valore Manuale	Sincronizzazione tendina anteriore	

## Modalità di ripresa B<sup>1</sup>

Pannello di controllo super LV	Modalità flash	Temporizzazione flash	Tempo di posa
	Fill in	Sincronizzazione tendina anteriore	—
	Occhi rossi		
	Flash off	—	—
 SLOW2	Lento (sincronizzazione tendina posteriore)	Sincronizzazione tendina posteriore	—
 FULL,  1/4, ecc...	Valore Manuale	Sincronizzazione tendina anteriore	—

1 La sincronizzazione tendina posteriore non è disponibile quando è selezionato **[LIVE COMP]** (P. 63).

### ⓘ **Avvertenze: Modalità flash**

- In modalità di riduzione occhi rossi, l'otturatore verrà rilasciato circa un secondo dopo il primo flash riduzione occhi rossi. Non spostate la fotocamera fino al completamento della fotografia. Si noti anche che la riduzione occhi rossi potrebbe non produrre i risultati desiderati in alcune condizioni.
- Il tempo di posa più veloce disponibile quando si attiva il flash è 1/250 s. Gli sfondi luminosi nelle immagini scattate con il flash potrebbero risultare sovraesposti.
- La velocità di sincronizzazione per la fotografia silenziosa ( P. 108), lo scatto ad alta risoluzione ( P. 111) e il bracketing della messa a fuoco ( P. 223) è 1/50 s. Impostando **[ISO]** su un valore superiore a ISO 8000 quando si utilizza un'opzione che richiede l'otturatore elettronico (ad esempio, la modalità silenziosa o il bracketing della messa a fuoco), la velocità di sincronizzazione del flash è di 1/20 s. Anche la velocità di sincronizzazione del flash per il bracketing ISO ( P. 223) è di 1/20 s.
- Anche la potenza flash minima disponibile potrebbe essere troppo luminosa a breve distanza. Per evitare la sovraesposizione nelle foto scattate a breve distanza, selezionate la modalità **A** o **M** e scegliete un'apertura più piccola (numero f più alto) o scegliete un'impostazione inferiore per **[ISO]**.

# Regolazione della potenza del flash (controllo intensità flash)

Potete regolare la potenza del flash se il soggetto è sovraesposto o sottoesposto anche se l'esposizione nel resto del fotogramma è adeguata. La compensazione del flash è disponibile in modalità diverse da [**⚡ Manuale**] (manuale).

- Quando è selezionato [**⚡ Manuale**] potete regolare la potenza del flash premendo ▽ per selezionare [**⚡ FULL**], quindi ruotando la ghiera anteriore.

**1.** Premete il pulsante **OK** per visualizzare il pannello di controllo super LV.

**2.** Evidenziate [**⚡**] con i pulsanti △ ▽ ◀ ▶.

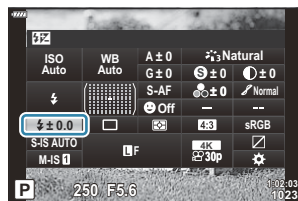













**3.** Utilizzate la ghiera anteriore per selezionare un'opzione.



- Le modifiche all'intensità del flash apportate con l'unità flash esterna vengono aggiunte a quelle apportate con la fotocamera.

# Opzioni di elaborazione (Modalità foto)

Scegliete come elaborare le immagini durante lo scatto per migliorare il colore, la tonalità e altre proprietà. Scegliete tra le modalità foto preimpostate in base al soggetto o all'intento artistico. Contrasto, nitidezza e altre impostazioni possono essere regolate separatamente per ciascuna modalità. Potete anche aggiungere effetti artistici usando i filtri artistici. I filtri artistici vi offrono la possibilità di aggiungere effetti cornice e simili. Le regolazioni dei singoli parametri sono memorizzate separatamente per ciascuna modalità foto e ciascun filtro artistico.

## Opzioni Modalità foto

	<b>i-Enhance</b>	La fotocamera regola colori e contrasto per risultati ottimali in base al tipo di soggetto (" P. 169")
	<b>Vividi</b>	Consente di ottenere colori vividi.
	<b>Naturale</b>	Consente di ottenere colori naturali.
	<b>Smorzato</b>	Opzione scelta per scattare foto che verranno ritoccate successivamente.
	<b>Ritratto</b>	Migliora la tonalità della pelle.
	<b>Monocolore</b>	Registra foto monocromatiche. Potete applicare effetti di filtro del colore e scegliere un tono ( P. 168).
	<b>Personalizza</b>	Regola i parametri della modalità foto per creare una versione personalizzata della modalità foto selezionata.
	<b>e-Ritratto</b>	Carnagioni uniformi.
	<b>Subacqueo</b>	Elabora foto per conservare i colori vividi visti sott'acqua. <ul style="list-style-type: none"><li>• Si raccomanda di scegliere <b>[Spento]</b> per [ <b>+Bilanciam. bianco</b>] in  <b>Menu Custom</b>  ( P. 298) quando questa opzione è selezionata.</li></ul>
	<b>Creatore colore</b>	Regolate la tonalità e il colore in base alla vostra creatività ( P. 162).

ART 1	Pop Art	
ART 2	Soft focus	
ART 3	Colori chiari e leggeri	
ART 4	Toni leggeri	
ART 5	Grana pellicola	
ART 6	Foro stenopeico	
ART 7	Diorama	
ART 8	Cross Process	Usa le impostazioni di Art Filter. Possono essere utilizzati anche effetti artistici. In base al filtro artistico, alcuni effetti potrebbero non essere disponibili.
ART 9	Seppia chiaro	
ART 10	Toni drammatici	
ART 11	Key Line	
ART 12	Acquerello	
ART 13	Vintage	
ART 14	Colore parziale ( P. 77)	
ART 15	Ignora sbiancamento	
ART 16	Pellicola istantanea	
 1	Flat <sup>1</sup>	
 2	OM-Log400 <sup>1</sup>	I filmati vengono registrati usando una curva di toni con log per maggiore libertà durante la gradazione dei colori.



1 Visualizzato in modalità video quando è selezionato **[Acceso]** per **[Impostazioni specifiche]** > **[Modalità foto]** nel **Menu Video** (P. 241).

- I filtri artistici si applicano solo alla copia JPEG. **[RAW+JPEG]** viene selezionato automaticamente per la qualità dell'immagine al posto di **[RAW]**.

ⓘ In base al soggetto, le transizioni dei toni possono apparire non uniformi, l'effetto potrebbe non essere evidente o l'immagine apparire più «sgranata».

⚙️ Potete nascondere o rivelare le modalità immagine utilizzando **[Impostazioni mod. foto]** in **Menu Custom D1** (P. 289).

**1.** Premete il pulsante **OK** per visualizzare il pannello di controllo super LV.

**2.** Evidenziate **[Modalità foto]** con i pulsanti  $\Delta \nabla \triangleleft \triangleright$ .



**3.** Utilizzate la ghiera anteriore per selezionare un'opzione.

- A seconda dell'opzione selezionata, i parametri della modalità immagine possono essere visualizzati nel pannello di controllo super LV. Regolate i parametri come desiderato.
  - **Nitidezza** (P. 163)
  - **Contrasto** (P. 164)
  - **Saturazione** (P. 165)
  - **Ottimizzazione** (P. 166)
  - **Filtro colore** (P. 167)
  - **Colore monocromatico** (P. 168)
  - **Effetto** (P. 169)



# Regolazione del colore (Creatore colore)

La fotocamera consente regolazioni intuitive per la saturazione e la tonalità del colore. Scegliete tra 30 tonalità e 8 livelli di saturazione. I risultati possono essere visualizzati in anteprima sul display.

1. Premete il pulsante **OK** per visualizzare il pannello di controllo super LV.

2. Evidenziate **[Modalità foto]** con i pulsanti  $\Delta \nabla \triangleleft \triangleright$ .

3. Ruotate la ghiera frontale per evidenziare **[Creatore colore]**.

- Un'opzione **[Color/Vivid]** verrà visualizzata nel pannello di controllo super LV.



- ① Modalità foto
- ② Color/Vividi

4. Evidenziate **[Color/Vividi]** usando i pulsanti  $\Delta \nabla$  e premete il pulsante **OK**.

5. Regolate la saturazione e la tonalità.

- Ruotate la ghiera anteriore per regolare la tonalità.
- Ruotate la ghiera posteriore per regolare la saturazione.
- Per ripristinare le impostazioni predefinite, tenete premuto il pulsante **OK**.



6. Premete il pulsante **OK** per selezionare l'opzione evidenziata.

- È inoltre possibile salvare le modifiche premendo a metà il pulsante di scatto.

- Le foto scattate con **[RAW]** selezionato per la qualità immagine ( P. 143) verranno registrate con una qualità dell'immagine RAW+JPEG.
- Le foto scattate con **[HDR]** (P. 231) o **[Esp Multip]** (P. 234) sono registrate con un'impostazione **[Naturale]**.

# Regolazione della nitidezza (Nitidezza)

Regolate la nitidezza dell'immagine. I contorni possono essere enfatizzati per un'immagine nitida e chiara. Le modifiche a ciascuna modalità foto vengono memorizzate separatamente.

1. Premete il pulsante **OK** per visualizzare il pannello di controllo super LV.
2. Evidenziate **[Nitidezza]** con i pulsanti  $\Delta$   $\nabla$   $\triangleleft$   $\triangleright$ .



3. Utilizzate la ghiera anteriore per selezionare un'opzione.

# Regolazione del contrasto (Contrasto)

Regolazione del contrasto. Aumentando il contrasto si accentua la differenza tra aree chiare e scure, per un'immagine più netta e definita. Le modifiche a ciascuna modalità foto vengono memorizzate separatamente.

1. Premete il pulsante **OK** per visualizzare il pannello di controllo super LV.
2. Evidenziate **[Contrasto]** con i pulsanti  $\Delta \nabla \triangleleft \triangleright$ .



3. Utilizzate la ghiera anteriore per selezionare un'opzione.

# Regolazione della saturazione (Saturazione)

Regolate la saturazione del colore. L'aumento della saturazione rende le immagini più vivide. Le modifiche a ciascuna modalità foto vengono memorizzate separatamente.

1. Premete il pulsante **OK** per visualizzare il pannello di controllo super LV.
2. Evidenziate **[Saturazione]** con i pulsanti  $\Delta$   $\nabla$   $\triangleleft$   $\triangleright$ .



3. Utilizzate la ghiera anteriore per selezionare un'opzione.





# Regolazione dei toni (Ottimizzazione)

Regolate l'ombreggiatura e la luminosità dei colori. Potete schiarire o scurire l'intera immagine per avvicinarla a quella che avete immaginato. La differenza di contrasto può essere regolata per catturare i dettagli sia nelle ombre che nelle luci. Le modifiche a ciascuna modalità foto vengono memorizzate separatamente.

1. Premete il pulsante **OK** per visualizzare il pannello di controllo super LV.
2. Evidenziate **[Ottimizzazione]** con i pulsanti  $\Delta$   $\nabla$   $\triangleleft$   $\triangleright$ .



3. Utilizzate la ghiera anteriore per selezionare un'opzione.

 Auto	Corr ombre	Divide l'immagine in regioni dettagliate e regola la luminosità separatamente per ciascuna regione. Ciò è utile per le immagini con grandi aree di contrasto in cui i bianchi appaiono troppo luminosi o i neri troppo scuri.
 Normale	Ottimizzaz normale	Ombreggiatura ottimale. Consigliato nella maggior parte dei casi.
 Alta	Ottimizzazione alte luci	Usa un tono adatto a un soggetto luminoso.
 Bassa	Ottimizzazione basse luci	Usa un tono adatto a un soggetto scuro.

# Applicazione di effetti del filtro a fotografie monocromatiche (Filtro colore)

È possibile aggiungere effetti filtro colore quando è selezionato **[Monocoloro]** per la modalità immagine ( P. 159). È possibile schiarire i soggetti o migliorare il contrasto in base al colore originale del soggetto. L'arancione aggiunge più contrasto rispetto al giallo, il rosso più contrasto rispetto all'arancione. Il verde è una buona scelta per ritratti e simili.

1. Premete il pulsante **OK** per visualizzare il pannello di controllo super LV.
2. Evidenziate **[Modalità foto]** con i pulsanti  $\Delta \nabla \langle \triangleright$ .
3. Selezionate **[Monocoloro]** usando la ghiera anteriore.
4. Evidenziate **[Filtro colore]** con i pulsanti  $\Delta \nabla \langle \triangleright$ .



5. Utilizzate la ghiera anteriore per selezionare un'opzione.

N	N:Nessuno	Nessun effetto filtro.
Ye	Ye:Giallo	Riproduce il bianco delle nuvole chiaramente definite su un cielo azzurro naturale.
Or	Or:Arancio	Esalta leggermente i cieli blu o la luce del sole al tramonto.
R	R:Rosso	Esalta maggiormente il cielo azzurro o il fogliame autunnale.
G	G:Verde	Aggiunge calore alle tonalità della pelle nei ritratti. Il filtro verde enfatizza anche i rossi nel rossetto.

# Regolazione dei toni di un'immagine monocolora (Colore monocromatico)

Scegliete la tonalità utilizzata per le immagini scattate con **[Monocolora]** selezionata per la modalità immagine ( P. 159).

1. Premete il pulsante **OK** per visualizzare il pannello di controllo super LV.
2. Evidenziate **[Modalità foto]** con i pulsanti  $\Delta \nabla \langle \rangle$ .
3. Selezionate **[Monocolora]** usando la ghiera anteriore.
4. Evidenziate **[Monocolora]** con i pulsanti  $\Delta \nabla \langle \rangle$ .

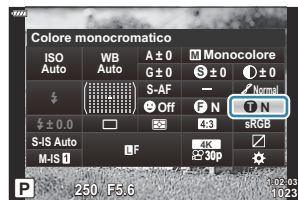

5. Utilizzate la ghiera anteriore per selezionare un'opzione.

N	N:Normale	Crea una normale immagine in bianco e nero.
S	S:Seppia	Scatta con il monocolora sulla tonalità del seppia.
B	B:Blu	Scatta con il monocolora sulla tonalità del blu.
P	P:Porpora	Scatta con il monocolora sulla tonalità del porpora.
G	G:Verde	Scatta con il monocolora sulla tonalità del verde.



# Regolazione degli effetti i-Enhance (Effetti)

Scegliete l'intensità dell'effetto i-Enhance quando selezionate **[i-Enhance]** per la modalità immagine ( P. 159).



1. Premete il pulsante **OK** per visualizzare il pannello di controllo super LV.
2. Evidenziate **[Effetto]** con i pulsanti  $\Delta$   $\nabla$   $\triangleleft$   $\triangleright$ .



3. Utilizzate la ghiera anteriore per selezionare un'opzione.

<b>E</b> Low	Effetti: Bassa	Aggiunge un effetto i-Enhance basso alle immagini.
<b>E</b> Standard	Effetti: Standard	Aggiunge un effetto i-Enhance tra "basso" e "alto" alle immagini.
<b>E</b> High	Effetti: Alto	Aggiunge un effetto i-Enhance alto alle immagini.

# Impostazione del formato di riproduzione del colore (Color Space)

Potete selezionare un formato per garantire che i colori siano riprodotti correttamente quando le immagini scattate vengono rigenerate su un monitor o con una stampante. Questa opzione è equivalente a [\[Sp.colore\]](#) nel  Menu Custom  (P. 299).

1. Premete il pulsante **OK** per visualizzare il pannello di controllo super LV.
2. Evidenziate **[Sp.colore]** con i pulsanti  $\Delta$   $\nabla$   $\triangleleft$   $\triangleright$ .

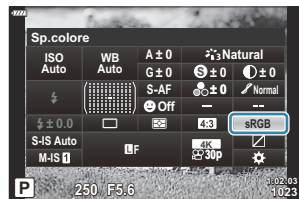

3. Utilizzate la ghiera anteriore per selezionare un'opzione.

sRGB	Spazio colore standardizzato da un'organizzazione di normazione internazionale. È ampiamente supportato da display, stampanti, fotocamere digitali e applicazioni informatiche. Questa impostazione è consigliata nella maggior parte dei casi.
AdobeRGB	È in grado di riprodurre una gamma di colori più ampia rispetto a sRGB. Una riproduzione accurata dei colori è possibile solo con software e dispositivi (display, stampanti e simili) che supportano questo standard. In cima al nome del file compare un trattino basso ("_") (ad esempio, "_xxx0000.jpg").

 **[AdobeRGB]** non è disponibile in **AUTO**, **SCN**, **ART**, HDR o modalità filmato (.

# Modifica della luminosità di luci e ombre (Controllo alte luci e ombre)

Regolate separatamente la luminosità di alte luci, mezzitoni e ombre. Otterrete un maggiore controllo dell'esposizione rispetto a quello che potreste fare con la sola compensazione dell'esposizione. Potete scegliere di rendere più scure e alte luci o di schiarire le ombre.

1. Premete il pulsante **OK** per visualizzare il pannello di controllo super LV.

2. Evidenziate **[Controllo alte luci e ombre]** con i pulsanti  $\Delta \nabla \triangleleft \triangleright$  e premete il pulsante **OK**.



3. Premete il pulsante **INFO** per scegliere l'intervallo di toni desiderato.

- L'intervallo dei toni cambia ogni volta che si preme il pulsante.

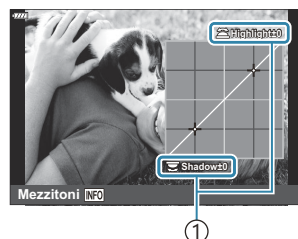

① Intervallo di toni selezionato

4. Ruotate le ghiera per scegliere l'impostazione desiderata.

- **[Luci e ombre]** selezionato  
Regolate le alte luci usando la ghiera anteriore e le ombre usando la ghiera posteriore.
- **[Mezzitoni]** selezionato  
Utilizzate la ghiera anteriore o posteriore.
- Per ripristinare il controllo di ombre e alte luci, tenete premuto il pulsante **OK**.

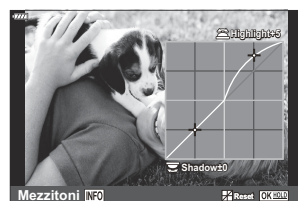



5. Premete il pulsante **OK** per selezionare l'opzione evidenziata.































- È inoltre possibile salvare le modifiche premendo a metà il pulsante di scatto.

# Assegnazione delle funzioni ai pulsanti (Pulsante funzioni)

Alcuni ruoli possono essere assegnati ai pulsanti al posto delle loro funzioni esistenti.

Le funzioni assegnate usando [ Pulsante funzioni] hanno effetto solo durante la fotografia. Le funzioni assegnate usando [ Pulsante funzioni] hanno effetto in modalità  (video).

## Comandi personalizzabili

Icona	Pulsante	Ruolo predefinito	
			
	Pulsante 	 (Scatto in sequenza/autoscatto)	Spento
	Pulsante 	 (selezione display)	
	Pulsante 	 (Compensazione dell'esposizione)	
	Pulsante 	 REC (registrazione video)	
	Pulsante <b>AEL/AFL</b>	 (blocco messa a fuoco/esposizione)	
	Pulsante <b>ISO</b>	Sensibilità ISO	
	Pulsante a freccia <sup>1</sup>	 (Posizione crocino AF)	
	Pulsanti a freccia  (destra) <sup>2</sup>	 (flash)	Zoom elettrico <sup>4</sup>
	Tasto a freccia  (giù) <sup>2</sup>	 (Scatto in sequenza/autoscatto)	<b>WB</b> (Bilanciamento del bianco)
	Pulsante 	 (anteprima)	 (ingrandimento)
	Pulsante <b>Fn</b> dell'obiettivo <sup>3</sup>	Stop AF	

- 1 Per utilizzare i pulsanti  $\Delta$   $\nabla$   $\triangleleft$   $\triangleright$  nei ruoli loro assegnati, selezionare **[Funz. diretta]** per  $\triangleleft$   $\triangleright$ .
- 2 Per usare le opzioni **[Funzione ▶]** e **[Funzione ▼]**, occorre prima selezionare **[Funz. diretta]** per **[Funzione  $\triangleleft$   $\triangleright$ ]**.
- 3 Il pulsante **L-Fn** può essere usato per le funzioni disponibili su alcuni obiettivi.
- 4 Disponibili solo con obiettivi zoom motorizzati.

Per modificare la funzione assegnata a un pulsante, seguire i seguenti passaggi.

**1.** Premete il pulsante **OK** per visualizzare il pannello di controllo super LV.

**2.** Evidenziate **[📷 Pulsante funzioni]** o **[📺 Pulsante funzioni]** con i pulsanti  $\Delta$   $\nabla$   $\triangleleft$   $\triangleright$  e premete il pulsante **OK**.





- L'opzione **[📷 Pulsante funzioni]** del Menu Custom è visualizzata in modalità fotografia, mentre **[📺 Pulsante funzioni]** di **[📺 Pulsante/Ghiera/Levetta]** è visualizzata in modalità video.

**3.** Evidenziate il comando desiderato usando i pulsanti  $\Delta$   $\nabla$  e premete il pulsante  $\triangleright$ .





























**4.** Evidenziate una funzione usando i pulsanti  $\Delta$   $\nabla$  e premete il pulsante **OK** per assegnarla al comando selezionato.

# Ruoli disponibili







Solo : Può essere assegnato solo utilizzando [ Pulsante funzioni].

Solo : Può essere assegnato solo utilizzando [ Pulsante funzioni].



























 Le opzioni disponibili variano in base ai pulsanti.







Ruolo	Funzione
<b>AF Stop (Stop AF)</b>	Sospende la messa a fuoco automatica. La messa a fuoco si blocca e la messa a fuoco automatica viene sospesa mentre è premuto il comando. Si applica solo ai pulsanti  dell'obiettivo.
<b>AEL/AFL</b> (  )	Blocca la messa a fuoco e/o l'esposizione. Quando utilizzato per il blocco dell'esposizione, il comando blocca l'esposizione quando viene premuto, e rilascia il blocco quando viene premuto una seconda volta. Il comportamento del comando può essere selezionato usando [  <b>AEL/AFL</b> ] in  <b>Menu Custom A1</b> (P. 310).
 <b>REC</b> (registrazione video)	Il comando funziona come un pulsante di registrazione di filmati. Premete per avviare o interrompere la registrazione.
<b>Funz. diretta</b> (  /  /  / 	Assegna i ruoli ai pulsanti sui pulsanti a freccia (     ). È possibile assegnare i seguenti ruoli: Pulsante  : [  ] (selezione crocino AF) Pulsante  :  (Compensazione dell'esposizione) Pulsante  :  (flash) (immagine) / zoom elettrico (video) Pulsante   /  (modalità drive) (immagine) / Bilanc. bianco (video) • I pulsanti  e  possono essere assegnati ad altre funzioni.
<b>Anteprima</b> (  ) (solo  )	Blocca il diaframma al valore selezionato. Questo permette di avere un'anteprima della profondità di campo. Il diaframma viene fermato al valore attualmente selezionato mentre è premuto il pulsante. Le opzioni di anteprima possono essere selezionate usando [  <b>Impostazioni</b> ] in  <b>Menu Custom D2</b> (P. 290).



Ruolo	Funzione
 (bilanciamento del bianco one-touch)	<p>Misurate un valore per il bilanciamento del bianco one-touch ( P. 134).</p> <p>Durante la fotografia, il bilanciamento del bianco one-touch può essere misurato tenendo premuto il comando e premendo il pulsante di scatto mentre si inquadra un oggetto di riferimento (un pezzo di carta bianca o simile) sul display. Verrà visualizzato un elenco di opzioni di bilanciamento del bianco one touch, da cui è possibile scegliere la posizione in cui verrà salvato il nuovo valore. Durante la ripresa di filmati, è possibile misurare il bilanciamento del bianco one-touch premendo il comando mentre si inquadra un oggetto di riferimento (un foglio di carta bianca o simili) sul display. Verrà visualizzato un elenco di opzioni di bilanciamento del bianco one touch, da cui è possibile scegliere la posizione in cui verrà salvato il nuovo valore.</p>
<b>Selezione area AF</b> ([::~]) (selezione obiettivo AF)	<p>Scegliete la modalità target AF ( P. 92) e la posizione ( P. 96) del crocino AF. Premete il comando per visualizzare il display di selezione del crocino AF. Usate la ghiera anteriore o posteriore per scegliere la modalità target AF e i pulsanti a freccia per posizionare il crocino AF.</p> <ul style="list-style-type: none"> <li>• Potete scegliere i controlli utilizzati.   <b>Menu Custom A2 [[::~] Selezione imp. schermata]</b> (P. 318)</li> </ul>
<b>[[::~] Home</b> ([::~] [H]) (posizione AF home) (solo  )	<p>Richiamate tutte le impostazioni di "posizione Home" salvate in precedenza per <b>[Modalità AF]</b>, <b>[Modal. target AF]</b> e <b>[Punto target AF]</b>. Premete il comando per richiamare le impostazioni salvate, quindi premetelo nuovamente per ripristinare le impostazioni precedentemente attive. Le impostazioni della posizione Home vengono salvate utilizzando <b>[[::~] Imposta Home]</b> in  <b>Menu Custom A2</b> (P. 281).</p> <ul style="list-style-type: none"> <li>• Potete salvare posizioni iniziali separate da utilizzare quando si riprende in orientamento verticale ("alto") e orizzontale ("largo").   <b>Menu Custom A2 [Orientam. collegato [[::~]]]</b> (P. 321)</li> </ul>











Ruolo	Funzione	
<b>MF</b> (pulsante AF/MF)	<p>Consente di passare da AF a MF e viceversa. Premete una volta per selezionare MF e nuovamente per tornare alla modalità precedente. La modalità di messa a fuoco può anche essere selezionata tenendo premuto il pulsante e ruotando una ghiera.</p> <p>Questa opzione non avrà effetto durante la fotografia se è selezionato <b>[modalità2]</b> per <b>[📷 Funzione Leva Fn]</b> (P. 333). Inoltre, non avrà alcun effetto durante la registrazione dei filmati se è stato selezionato <b>[modalità2]</b> per <b>[📷 Pulsante/Ghiera/Levetta] &gt; [📷 Funzione Leva Fn]</b> nel <b>[📷 Menu Video]</b> (P. 241).</p>	
<b>RAW</b>  (Qualità RAW) (solo  )	<p>Consente di passare dalle impostazioni RAW+JPEG a quelle JPEG <b>[📷  <b>Immagine prova</b> ( <b>TEST</b>) (solo )         </b></p>	<p>Effettuate uno scatto di prova. È possibile visualizzare gli effetti delle impostazioni selezionate in una fotografia reale. Se tenete premuto il comando mentre premete il pulsante di scatto, potete visualizzare i risultati ma l'immagine non verrà salvata sulla scheda di memoria.</p>
<b>Modalità Personalizza C– Modalità Personalizza C4</b> ( <b>C –C4</b> ) (solo  )	<p>Consente di richiamare le impostazioni per la modalità personalizzata selezionata. Premete una volta il comando per richiamare le impostazioni salvate (P. 78), una seconda volta per ripristinare le impostazioni precedentemente in vigore. Il comando continua a eseguire questa funzione quando si seleziona una modalità personalizzata con la ghiera delle modalità.</p>	



































Ruolo	Funzione
<p><b>Esposizione</b>  (esposizione)</p>	<p>Regolate le impostazioni di esposizione. Tenete premuto il comando e ruotate la ghiera anteriore o posteriore. In alternativa, potete premere il pulsante per attivare le impostazioni e ruotare le ghiera. Le regolazioni disponibili variano in base alla modalità di ripresa:</p> <p><b>[P]:</b> Usate la ghiera anteriore o posteriore o   per regolare la compensazione dell'esposizione. Usate i pulsanti   per la variazione di programma.</p> <p><b>[A]:</b> Usate la ghiera anteriore o posteriore o   per regolare la compensazione dell'esposizione. Usate i pulsanti   per il diaframma. Usate i pulsanti FG per il diaframma.</p> <p><b>[S]:</b> Usate la ghiera anteriore o posteriore o   per regolare la compensazione dell'esposizione. Usate i pulsanti   per il tempo di posa. Usate i pulsanti FG per il tempo di posa.</p> <p><b>[M]<sup>1</sup>:</b> Usate la ghiera posteriore o i pulsanti   per il tempo di posa. Usate la ghiera anteriore o i pulsanti   per il diaframma.</p> <p><b>[B]:</b> usate la ghiera posteriore o   per scorrere tra Bulb, Time e Live Composite. Usate la ghiera anteriore o i pulsanti   per il diaframma.</p> <p>1 Per informazioni sulla regolazione delle impostazioni di esposizione quando si seleziona <b>[AUTO]</b> per <b>[ISO]</b> ( P. 100, P. 119), vedete "Regolazione della compensazione dell'esposizione". (P. 91)</p>
<p><b>Teleconverter digitale</b>  (  )</p>	<p>Attivate o disattivate il teleconverter digitale ( P. 215). Premete una volta per ingrandire e di nuovo per ridurre.</p>
<p><b>Comp. eff. trapezio</b>  (solo  )</p>	<p>Premete il comando per visualizzare le impostazioni di compensazione effetto trapezio ( P. 237). Dopo aver regolato le impostazioni, premete nuovamente il comando per uscire. Per annullare la compensazione dell'effetto trapezio, tenete premuto il comando.</p>
<p><b>Compensaz. Fisheye</b>  (solo  )</p>	<p>Premete il comando una volta per attivare la compensazione fisheye ( P. 366) e di nuovo per disattivarla. Tenete premuto il pulsante e ruotate la ghiera anteriore o posteriore per scegliere tra le opzioni <b>[Angolo]</b> 1, 2 e 3.</p>

Ruolo	Funzione
<b>Ingrandisci</b> (Q)	<p>Premete una volta il comando per visualizzare il riquadro dello zoom e di nuovo per ingrandire ( P. 97). Premete il comando una terza volta per uscire dallo zoom; per nascondere il riquadro dello zoom, tenete premuto il comando. Utilizzate i comandi touch o i pulsanti <math>\Delta \nabla \triangleleft \triangleright</math> per posizionare la cornice dello zoom.</p>
<b>HDR</b> (HDR) (solo  )	<p>Premete il comando una volta per attivare l'HDR ( P. 231) e di nuovo per disabilitarlo. Tenete premuto il pulsante e ruotate la ghiera anteriore o posteriore per regolare le impostazioni <b>[HDR]</b>, compreso il bracketing HDR.</p>
<b>BKT</b> (BKT) (solo  )	<p>Premete il comando una volta per attivare il bracketing ( P. 223) e di nuovo per disattivarlo. Tenete premuto il pulsante e ruotate la ghiera anteriore o posteriore per regolare le impostazioni <b>[Bracketing]</b>.</p>
<b>ISO</b>	<p>Tenete premuto il comando e ruotate la ghiera anteriore o posteriore per regolare le impostazioni <b>[ISO]</b> ( P. 100), oppure premete il comando per attivare le impostazioni e quindi effettuate le regolazioni utilizzando la ghiera anteriore o posteriore o i pulsanti <math>\triangleleft \triangleright</math>.</p>
<b>WB</b> (Bilanciamento del bianco)	<p>Tenete premuto il comando e ruotate la ghiera anteriore o posteriore per regolare le impostazioni <b>[Bilanc. bianco]</b> ( P. 132), oppure premete il comando per attivare le impostazioni e quindi effettuate le regolazioni utilizzando la ghiera anteriore o posteriore o i pulsanti <math>\triangleleft \triangleright</math>.</p>
<b>Multi-funzione (Multi Fn)</b>	<p>Configurate il comando per l'uso come pulsante multifunzione ( P. 183). Tenete premuto il comando e ruotate la ghiera anteriore o posteriore per scegliere la funzione eseguita. La funziona selezionata può essere eseguita premendo il comando.</p>
<b>Picco (PEAK)</b>	<p>Premete il comando una volta per attivare il picco e di nuovo per disattivarlo ( P. 328) Quando il picco è attivo, è possibile visualizzare le opzioni di picco (colore, quantità) premendo il pulsante <b>INFO</b>.</p>
 <b>Liv. disp</b> (  ) (visualizzazione indicatore di livello)	<p>Visualizza il misuratore di livello digitale. La visualizzazione della barra di esposizione nel mirino funziona come un indicatore di livello. Premete di nuovo il comando per uscire. Questa opzione ha effetto quando <b>[Stile 1]</b> o <b>[Stile 2]</b> è selezionato per <b>[Stile EVF]</b> in  <b>Menu Custom</b>  (P. 362).</p>

Ruolo	Funzione
<b>Selezione vista</b> (I/O) (selezione visualizzazione)	Consente di passare dalla fotografia con mirino a quella live view e viceversa. Se è selezionato <b>[Spento]</b> per <b>[Passa a EVF Auto]</b> in <b>Menu Custom</b> (P. 304), il display passerà dal mirino al monitor e viceversa. Tenete premuto il comando per visualizzare le opzioni <b>[Passa a EVF Auto]</b> .
<b>S-OVF</b> (SOF) (solo  )	Premete una volta il comando per selezionare <b>[Acceso]</b> per <b>[S-OVF]</b> in <b>Menu Custom</b> (P. 304) e di nuovo per selezionare <b>[Spento]</b> .
<b>Limitatore AF (Limite AF)</b> (solo  )	Premete il comando una volta per attivare <b>[Limitatore AF]</b> (P. 323) e di nuovo per disattivarlo. Tenete premuto il pulsante e ruotate la ghiera anteriore o posteriore per scegliere tra tre impostazioni memorizzate.
<b>MF preset (PreMF)</b>	Attivate o disattivate <b>[Modalità AF] &gt; [MF preset]</b> (P. 125). Premete una volta il comando per abilitare MF preset e di nuovo per ripristinare la modalità di messa a fuoco precedente. In alternativa, è possibile scegliere <b>[Modalità AF]</b> tenendo premuto il comando e ruotando una ghiera. Questa opzione non avrà effetto durante la fotografia se è selezionato <b>[modalità2]</b> per <b>[Funzione Leva Fn]</b> (P. 333). Inoltre, non avrà alcun effetto durante la registrazione dei filmati se è stato selezionato <b>[modalità2]</b> per <b>[Pulsante/Ghiera/Levetta] &gt; [Funzione Leva Fn]</b> nel <b>Menu Video</b> (P. 241).
<b>Impost. Info obiettivo</b> (Exif obiettivo)	Richiamate i dati dell'obiettivo salvati in precedenza (P. 361). Questa opzione può essere utilizzata per richiamare i dati salvati per l'obiettivo corrente dopo averlo sostituito.
<b>Modalità IS (IS)</b>	Premete il comando una volta per selezionare <b>[Spento]</b> per <b>[Stabilizz img]</b> e di nuovo per attivare la stabilizzazione dell'immagine (P. 137). Tenete premuto il comando e ruotate la ghiera anteriore o posteriore per accedere alle opzioni <b>[Stabilizz img]</b> .

Ruolo	Funzione
<b>Controllo sfarfallio</b> (  )	<p>Premete il comando una volta per attivare la scansione tremolio ( P. 356, P. 249) Potete regolare il tempo di posa per ottenere migliori risultati mentre visualizzate il banding sul display. Premete di nuovo il comando per visualizzare le informazioni di ripresa e accedere ad altre impostazioni. Tenete premuto il comando per selezionare <b>[Spento]</b> per <b>[Controllo sfarfallio]</b>.</p>
<b>Ripresa ND Live (ND)</b> (solo  )	<p>Premete il comando una volta per attivare <b>[Ripresa ND Live]</b> ( P. 220), quindi premetelo di nuovo per disattivarlo. Tenete premuto il pulsante e ruotate la ghiera anteriore o posteriore per scegliere un'impostazione per <b>[Numero ND]</b>.</p>
 <b>Selezione viso</b> (  )	<p>Selezionate il volto usato per la messa a fuoco quando la fotocamera rileva più soggetti per il ritratto. Premendo il pulsante si seleziona il volto più vicino al crocino AF attuale. Se è selezionato  (tutti i crocini) per modalità target AF, premendo il pulsante si seleziona il viso più vicino al centro dell'inquadratura. Per scegliere un volto diverso, tenete premuto il comando e ruotate la ghiera anteriore o posteriore.</p> <p>Questa opzione può essere utilizzata durante la registrazione di video.</p>
 <b>Priorità viso</b> (  )	<p>Premendo il pulsante quando è selezionata un'opzione diversa da <b>[Prior. viso Off]</b> per  <b>Priorità viso</b> (P. 129) si seleziona <b>[Prior. viso Off]</b>; per ripristinare l'impostazione precedente, premete nuovamente il pulsante. Per modificare l'opzione visualizzata nel menu  <b>Priorità viso</b>, tenete premuto il pulsante e ruotate la ghiera anteriore o posteriore.</p>
<b>LV Est. (Boost)</b> (solo  )	<p>Premendo il pulsante quando <b>[Spento]</b> è selezionato per <b>[LV Est.]</b> in  <b>Menu Custom D2</b> (P. 290) si seleziona <b>[On1]</b>. Se è selezionata un'opzione diversa da <b>[Spento]</b>, premendo il pulsante si seleziona <b>[Spento]</b>; per ripristinare l'impostazione precedente, premete nuovamente il pulsante. Per scegliere un'opzione per <b>[LV Est.]</b>, tenete premuto il comando e ruotate la ghiera anteriore o posteriore.</p>

Ruolo	Funzione
<p><b>Bloc. anello m. a fuoco</b> ()</p>	<p>Premete una volta il comando per disabilitare, e di nuovo per abilitare, l'anello di messa a fuoco dell'obiettivo. Questa opzione è disponibile con <b>[S-AF MF]</b>, <b>[C-AF MF]</b>, <b>[MF]</b>, <b>[C-AF+TR MF]</b>, <b>[Pre MF]</b> o <b>[AF MF]</b> selezionato per <b>[Modalità AF]</b>.</p> <p>La parte <b>MF</b> dell'indicatore della modalità AF viene visualizzata in grigio mentre l'anello è disabilitato.</p> <p>Nel caso di obiettivi dotati di MF clutch (messa a fuoco manuale), la pressione del pulsante non ha alcun effetto quando l'anello di messa a fuoco si trova nella posizione MF (più vicino al corpo della fotocamera).</p> <p>Il blocco dell'anello di messa a fuoco termina quando si esegue un'operazione come lo spegnimento della fotocamera o il collegamento di un obiettivo diverso.</p>
<p><b>Modalità Flash</b> () (solo )</p>	<p>Regolare le impostazioni del flash ( <a href="#">P. 153</a>). Premete una volta per visualizzare le opzioni del flash, selezionate nuovamente l'opzione evidenziata e uscite. Utilizzate la ghiera anteriore o posteriore o   per regolare le impostazioni.</p> <ul style="list-style-type: none"> <li>• Questa funzione può essere assegnata solo ai pulsanti  e . È necessario impostare prima  su <b>[Funz. diretta]</b>.</li> </ul>
<p>  (Scatto in sequenza/ autoscatto) (solo )</p>	<p>Scegliere una modalità drive (scatto in sequenza/autoscatto) ( <a href="#">P. 141</a>). Premete una volta il pulsante per visualizzare le opzioni della modalità drive, quindi scegliete una modalità usando la ghiera anteriore o posteriore o i pulsanti  .</p>
<p> <b>Blocco</b> () (blocco controlli touch)</p>	<p>Blocca i comandi touch. Tenete premuto il pulsante una volta per bloccare i comandi touch e nuovamente per sbloccarli.</p> <ul style="list-style-type: none"> <li>• Questa funzione può essere assegnata solo ai pulsanti  e . È necessario impostare prima  su <b>[Funz. diretta]</b>.</li> </ul>
<p><b>Zoom elettrico</b> (<b>W↔T</b>)</p>	<p>Zoom motorizzato per ingrandire e ridurre. Dopo aver premuto il comando, utilizzate i pulsanti a freccia per ingrandire o ridurre.</p> <p>Utilizzate il pulsante  o  per ingrandire e il pulsante  o  per rimpicciolire.</p> <ul style="list-style-type: none"> <li>• Questa funzione può essere assegnata solo ai pulsanti  e . È necessario impostare prima  su <b>[Funz. diretta]</b>.</li> </ul>

Ruolo	Funzione
<b>Video</b>  (solo  )	Ingrandire o ridurre l'immagine utilizzando il teleconverter video ( P. 184). Premete una volta il comando per visualizzare il riquadro dello zoom e di nuovo per ingrandire. Premete il comando una terza volta per uscire dallo zoom; per nascondere il riquadro dello zoom, tenete premuto il comando. Utilizzate i comandi touch o i pulsanti a freccia (     ) per posizionare il riquadro dello zoom.
<b>S-AF</b> (solo  )	Premete il comando per mettere a fuoco usando <b>[S-AF]</b> . La messa a fuoco si bloccherà mentre si preme il comando.
<b>Spento</b>	Il comando non è utilizzato.

# Uso delle opzioni multifunzione (Multifunzione)

Assegnate più ruoli a un singolo pulsante.

☞ Per utilizzare la funzione multipla, è necessario prima assegnare a **[Multifunzione]** un comando della fotocamera. ☞ "Comandi personalizzabili" (P. 172)

## Scelta di una funzione

1. Tenete premuto il pulsante a cui è stato assegnato **[Multifunzione]** e ruotate la ghiera anteriore o la ghiera posteriore.





- Ruotate la ghiera fino ad evidenziare la funzione desiderata. Rilasciate il pulsante per selezionare l'elemento evidenziato.



2. Premete il pulsante a cui è stata assegnato **[Multifunzione]**.



3. Regolate le impostazioni.

**[Multifunzione]** può essere utilizzato per accedere alle funzioni seguenti:

	<b>Controllo alte luci e ombre</b>	Regolate la luminosità utilizzando la ghiera anteriore o posteriore. Premete il pulsante <b>INFO</b> per scegliere l'intervallo di toni (alte luci, ombre o mezzitoni).
	<b>Creatore colore</b>	Usate la ghiera anteriore per regolare la tonalità e quella posteriore per regolare la saturazione.
<b>ISO</b>	<b>ISO</b>	Scegliete un'impostazione usando la ghiera anteriore o posteriore.
<b>WB</b>	<b>Bilanc. bianco</b>	
	<b>Ingrandisci</b>	Verrà visualizzato il riquadro di zoom.

	Aspetto img	Scegliete un'impostazione usando la ghiera anteriore o posteriore.
	S-OVF	Premete il pulsante per attivare o disattivare la funzione.
PEAK	Picco	





- È possibile scegliere le opzioni visualizzate.   **Menu Custom D1** > **[Impostazioni multifunzione]** (P. 289)



 Durante le riprese, **[Controllo alte luci e ombre]** può essere impostato anche premendo il pulsante  (compensazione esposizione) seguito dal pulsante **INFO**.

## Regolazione dello zoom durante la ripresa (Video



È possibile ingrandire un'area selezionata del fotogramma per la registrazione di filmati senza utilizzare i comandi dell'obiettivo. Utilizzate per primi piani istantanei o tagli ad angolo più ampio. Pulsanti o comandi touch possono essere utilizzati per scegliere la posizione dello zoom e realizzare primi piani o tagli grandangolari durante le riprese.

**[Video **] è un'opzione **[ Pulsante funzioni]**. Si accende o si spegne con un pulsante, quindi deve essere assegnato a un comando usando **[ Pulsante funzioni]**.  "Comandi personalizzabili" (P. 172)

- Questa funzione non è disponibile quando è selezionato **[4K]** o **[C4K]** per **[ ] > [Risoluzione Video]**.
- Questa funzione non può essere utilizzata durante la ripresa di video High-Speed.
- Questa funzione non può essere combinata con **[Teleconverter digitale]** (P. 215).

### Uso di [Video

1. Premete il pulsante a cui è stata assegnato **[Video **.
  - Apparirà un riquadro al centro del display.

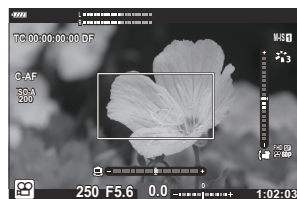



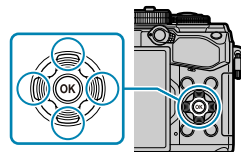

**2.** Posizionare il riquadro come desiderato.

- Utilizzate i comandi touch o i pulsanti a freccia (△ ▽ ◀ ▶) per posizionare il riquadro.
- Per ricentrare la cornice, tenete premuto il pulsante **OK**.



**3.** Premete il pulsante a cui è stata assegnato **[Video **].

- La fotocamera ingrandirà l'area selezionata per riempire il display.
- Per tornare al riquadro dello zoom, premete una terza volta il pulsante a cui **[Video ** è assegnato.

**4.** Per terminare lo zoom, premete una volta il pulsante **OK** o tenete premuto il pulsante a cui è assegnato **[Video **].

# Riproduzione

## Visualizzazione delle informazioni durante la riproduzione





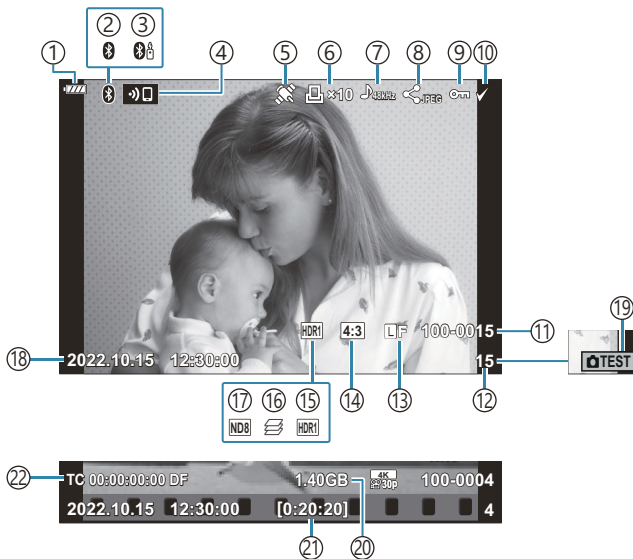

### Informazioni sulla riproduzione dell'immagine

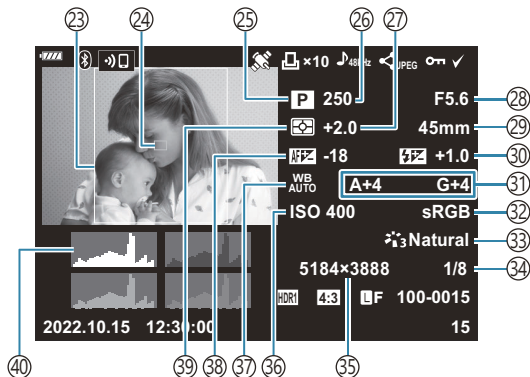
#### Visualizzazione semplificata



#### Visualizzazione generale



- ① Livello della batteria ( P. 33)
- ② Connessione **Bluetooth**<sup>®</sup> attiva ( P. 372, P. 390)
- ③ Telecomando ( P. 390)
- ④ Connessione LAN wireless ( P. 372)
- ⑤ Indicatore dei dati GPS ( P. 381)
- ⑥ Ordine di stampa  
Numero di stampe ( P. 200)
- ⑦ Registrazione audio ( P. 203)
- ⑧ Ordine di condivisione ( P. 197)
- ⑨ Protezione ( P. 195)
- ⑩ Immagine selezionata ( P. 199)
- ⑪ Numero file  
  Menu Custom **[A1]** > **[Nome file]**  
(P. 301)
- ⑫ Numero fotogramma
- ⑬ Qualità dell'immagine ( P. 143, P. 145)
- ⑭ Rapporto di formato ( P. 142)
- ⑮ Immagine HDR ( P. 231)
- ⑯ Stacking messa a fuoco ( P. 223)
- ⑰ Filtro Live ND ( P. 220)
- ⑱ Data e ora ( P. 35)
- ⑲ Scatto di prova ( P. 174)
- ⑳ Dimensione file filmato <sup>1</sup> ( P. 437)
- ㉑ Tempo di registrazione video <sup>1</sup> ( P. 437)
- ㉒ Time code <sup>1</sup>  
  Menu Video >  **Impostazioni visualizz.]** > **[Impostazioni timecode]** (P. 241)
- ㉓ Bordo aspetto( P. 142)
- ㉔ Visualizzazione crocino AF (" P. 126")
- ㉕ Modalità di ripresa ( P. 44)
- ㉖ Tempo di posa ( P. 49, P. 52, P. 54, P. 56)
- ㉗ Compensazione dell'esposizione ( P. 90)
- ㉘ Valore diaframma ( P. 49, P. 52, P. 54, P. 56)
- ㉙ Lunghezza focale
- ㉚ Controllo dell'intensità del flash ( P. 158)
- ㉛ Compensazione del bilanciamento del bianco  
( P. 136)
- ㉜ Spazio colore ( P. 170)
- ㉝ Modalità immagine ( P. 159)
- ㉞ Tasso di compressione ( P. 360)
- ㉟ Numero di pixel ( P. 360)
- ㊱ Sensibilità ISO ( P. 100, P. 119)
- ㊲ Bilanciamento del bianco ( P. 132)
- ㊳ Regolazione messa a fuoco  
  Menu Custom **[A3]** > **[Correzione AF]**  
(P. 324)
- ㊴ Modalità di misurazione ( P. 127)
- ㊵ Istogramma

1 Visualizzato solo durante la riproduzione dei filmati.

# Visualizzazione dei dettagli

Premendo il pulsante **INFO**, è possibile navigare tra le informazioni visualizzate sul monitor durante la riproduzione.

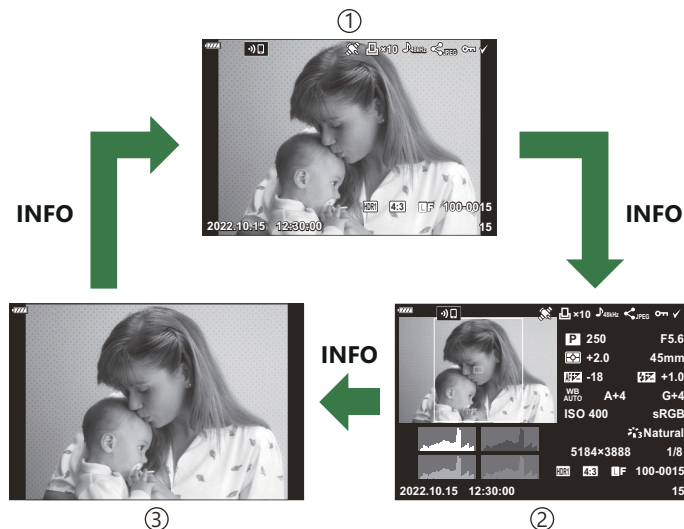
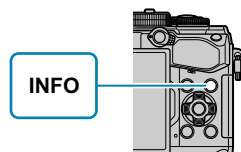

- ① Visualizzazione semplificata
- ② Visualizzazione generale
- ③ Solo immagine

È possibile aggiungere alle informazioni visualizzate durante la riproduzione le visualizzazioni dell'istogramma e delle zone d'ombra. **Menu Custom** > [/Impostaz. info] > [ Info] (P. 344)

# Visualizzazione di fotografie e filmati







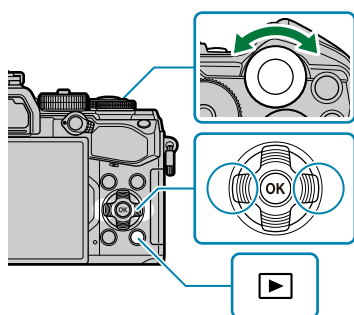











## Visualizzazione delle fotografie



### 1. Premete il pulsante .

- Verranno visualizzati le fotografie e i filmati più recenti.
- Selezionate la fotografia o il filmato desiderato usando la ghiera anteriore  o i pulsanti a freccia.
- Premete a metà il pulsante di scatto per riattivare la modalità fotografia.



Immagine

Ghiera posteriore 	Ingrandite (  ) ( P. 193)/indice (  ) ( P. 192)
Ghiera anteriore 	Indietro (  ) ( P. 190)/avanti (  ) ( P. 190) Può essere utilizzato anche durante lo zoom di riproduzione.
Pulsanti a freccia (    )	Riproduzione di un solo fotogramma: Indietro (  ) ( P. 190)/avanti (  ) ( P. 190)/volume di riproduzione(   ) ( P. 204) Riproduzione ravvicinata (zoom di riproduzione): Scorrete l'immagine. Per visualizzare il fotogramma successivo (  ) o precedente (  ) senza modificare il rapporto di zoom, premete il pulsante <b>INFO</b> . Premete di nuovo il pulsante <b>INFO</b> per visualizzare un riquadro zoom e utilizzate    per modificarne la posizione. Riproduzione Indice/Calendario: Immagini in evidenza
Pulsante <b>INFO</b>	Visualizzazione delle informazioni sull'immagine ( P. 188)

Pulsante  (⊙)	Selezionate l'immagine ( P. 199)
Pulsante  (AEL/ AFL)	Proteggete l'immagine ( P. 195)
Pulsante 	Cancellate l'immagine ( P. 196)
Pulsante <b>OK</b>	Visualizzate i menu (in riproduzione calendario, premete questo pulsante per uscire dalla riproduzione a singolo fotogramma)

## Visualizzazione dei filmati

### 1. Premete il pulsante .

- Verranno visualizzati le fotografie e i filmati più recenti.









Filmato

### 2. Selezionate un filmato e premete il pulsante **OK**.

- Verrà visualizzato il menu di riproduzione.





### 3. Selezionate **[Riproduci Video]** e premete il pulsante **OK**.

- Verrà avviata la riproduzione del video.
- Avanzamento rapido e avvolgimento selezionando / .
- Premete nuovamente il pulsante **OK** per interrompere temporaneamente la riproduzione. Mentre la riproduzione è in pausa, premete  per visualizzare il primo fotogramma e  per visualizzare l'ultimo. Usate /  o la ghiera anteriore () per visualizzare il fotogramma precedente o successivo.
- Premete il pulsante **MENU** per terminare la riproduzione.



## Visualizzazione di filmati lunghi o di grandi dimensioni

I filmati di dimensioni superiori a 4 GB o con una durata superiore a due ore vengono registrati su più file ( [P. 83](#)). I file possono essere riprodotti come un singolo filmato.

1. Premete il pulsante .
  - Verrà visualizzata la foto più recente.
2. Visualizzate un file video che volete visualizzare e premete il pulsante **OK**.
  - Verranno visualizzate le seguenti opzioni.
    - [Riproduce dall'inizio]**: Riproduce i file in sequenza dall'inizio senza interruzioni.
    - [Riproduci Video]**: Riproduce solo il file corrente.
    - [Elimina tutto **]: Elimina l'intero filmato.
    - [Cancella]**: Elimina solo il file corrente.



 Consigliamo di utilizzare la versione più recente di OM Workspace per riprodurre i video su un computer ( [P. 386](#)). Prima di avviare il software per la prima volta, collegate la fotocamera al computer.

# Trovare le foto rapidamente (Riproduzione indice e calendario)

- Nella riproduzione del singolo fotogramma, ruotate la ghiera posteriore su  per la riproduzione Indice. Ruotate ulteriormente per la riproduzione calendario.
- Ruotate la ghiera posteriore su  per tornare alla riproduzione a fotogramma singolo.





- ① Riproduzione di un solo fotogramma
- ② Visualizzazione indice
- ③ Visualizzazione calendario

 Potete modificare il numero di fotogrammi per visualizzazione indice.   [Menu Custom D1](#) > [\[📅/Impostazioni info\]](#) > [\[📅 Impostazioni\]](#) (P. 346)



# Ingrandimento (Zoom di riproduzione)

Nella riproduzione di un singolo fotogramma, ruotare la ghiera posteriore su  per ingrandire. Ruotare su  per tornare alla riproduzione a fotogramma singolo.



① Riproduzione di un solo fotogramma

② zoom 2x



③ zoom 14x

④ Riproduzione ingrandita

# Rotazione delle immagini (Ruota)

Scegliete se ruotare le fotografia.

1. Visualizzate l'immagine da ruotare e premete il pulsante **OK**.
2. Selezionate **[Ruota]** e premete il pulsante **OK**.
3. Premete  $\Delta$  per ruotare l'immagine in senso antiorario,  $\nabla$  per ruotarla in senso orario; l'immagine ruota a ogni pressione del pulsante.
  - Premete il pulsante **OK** per salvare le modifiche e uscire.
  - Non potete ruotare filmati e immagini protette.

 La fotocamera può essere configurata per ruotare automaticamente le immagini con orientamento verticale durante la riproduzione.   [Menu di riproduzione > \[📷\] \(P. 258\)](#)

**[Ruota]** non è disponibile quando è selezionato **[Spento]** per **[📷]**.

# Proteggete l'immagine (Oπ)

Proteggete le immagini dalla cancellazione involontaria.

## 1. Visualizzate l'immagine da proteggere e premete il pulsante Oπ (AEL/AFL).

- Le immagini protette sono indicate da un'icona Oπ ("protetta"). Premete di nuovo il pulsante Oπ (AEL/AFL) per rimuovere la protezione.



☞ Potete inoltre proteggere più immagini selezionate.  "Selezione di più immagini (Condividi ordine sel., Oπ, Cancella selezione) (P. 199)

⚠ La formattazione della scheda comporta la cancellazione di tutte le immagini, anche quelle protette.

- Quando viene visualizzata un'immagine non protetta, è possibile tenere premuto il pulsante Oπ (AEL/AFL) e ruotare la ghiera anteriore o posteriore per proteggere tutte le immagini visualizzate mentre si ruota la ghiera. Le immagini protette in precedenza e visualizzate durante la rotazione della ghiera non saranno interessate.
- Quando viene visualizzata un'immagine protetta, è possibile tenere premuto il pulsante Oπ (AEL/AFL) e ruotare la ghiera anteriore o posteriore per rimuovere la protezione da tutte le immagini visualizzate mentre si ruota la ghiera. Tutte le immagini precedentemente non protette visualizzate mentre la ghiera viene ruotata non saranno interessate.
- Le stesse operazioni possono essere eseguite durante lo zoom di riproduzione o quando si seleziona un'immagine nella visualizzazione indice.

# Eliminazione delle immagini (Cancella)

1. Visualizzate l'immagine da eliminare e premete il pulsante .

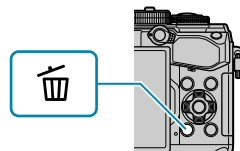



2. Evidenziate **[Si]** e premete il pulsante **OK**.



- L'immagine sarà eliminata.

 È possibile cancellare le immagini senza conferma, modificando le impostazioni del pulsante.

  [Menu Custom H2](#) > [\[Cancellazione rapida\]](#) (P. 303)



 Potete scegliere se eliminare entrambe le copie delle immagini registrate con RAW+JPEG selezionato per la qualità dell'immagine o solo la copia RAW.   [Menu Custom H2](#) > [\[Cancella RAW+JPEG\]](#) (P. 303)









# Selezione delle immagini per la condivisione (Condividi ordine)



Potete selezionare in anticipo le immagini che volete trasferire su uno smartphone.

1. Visualizzate l'immagine da trasferire e premete il pulsante **OK**.
  - Verrà visualizzato il menu di riproduzione.
2. Selezionate **[Condividi ordine]** e premete il pulsante **OK**. Premete quindi  $\Delta$  o  $\nabla$ .
  - L'immagine viene contrassegnata per la condivisione. Verrà visualizzata un'icona  e il tipo di file.
  - Possono essere contrassegnate fino a 200 immagini alla volta da condividere su ogni slot.
  - Per annullare un ordine di condivisione, premete  $\Delta$  o  $\nabla$ .

 I filmati con dimensioni superiori a 4 GB non possono essere contrassegnati per la condivisione.

 Potete selezionare in anticipo le immagini che desiderate trasferire e impostare un ordine di condivisione in una sola volta.  "Selezione di più immagini (Condividi ordine sel., , Cancella selezione)" (P. 199), "Trasferimento delle immagini a uno smartphone" (P. 377)

 Potete anche contrassegnare le immagini per la condivisione assegnando  a un pulsante in **[  Funzione]**.   Menu Custom **B** > **[  Funzione]** (P. 285)

- Premete il pulsante  quando un'immagine non contrassegnata viene visualizzata durante la visualizzazione di un singolo fotogramma/indice/ zoom di riproduzione.
- Tenete premuto il pulsante  e ruotare la ghiera anteriore o posteriore per contrassegnare per la condivisione tutte le immagini visualizzate durante la rotazione della ghiera. Le immagini contrassegnate in precedenza e visualizzate durante la rotazione della ghiera non saranno interessate.
- Quando viene visualizzata un'immagine contrassegnata, è possibile tenere premuto il pulsante  e ruotare la ghiera anteriore o posteriore per rimuovere il contrassegno di condivisione da tutte le immagini visualizzate mentre si ruota la ghiera. Le immagini già non contrassegnate e visualizzate durante la rotazione della ghiera non saranno interessate.

## Selezione delle immagini RAW+JPEG per la condivisione

In caso di immagini registrate con **[RAW+JPEG]** per la qualità dell'immagine, potete scegliere di condividere solo le copie JPEG, solo le copie RAW o entrambe le copie JPEG e RAW.





1. Premete il pulsante **MENU** per visualizzare i menu.
2. Selezionate **[Impostazioni Wi-Fi/Bluetooth]** nel **Y** Menu Setup e premete **▷**.
3. Evidenziate **[RAW+JPEG ↵]** con i pulsanti **△ ▽** e premete **▷**.
4. Evidenziate un'opzione usando i pulsanti **△ ▽** e premete il pulsante **OK**.

<b>JPEG</b>	Verranno contrassegnate per la condivisione solo le copie JPEG.
<b>RAW</b>	Verranno contrassegnate per la condivisione solo le copie RAW.
<b>RAW+JPEG</b>	Verranno contrassegnate per la condivisione le copie JPEG e RAW.





- ⓘ Modificando l'opzione selezionata per **[RAW+JPEG ↵]** non si influisce sulle immagini già contrassegnate per la condivisione.
- ⓘ Indipendentemente dall'opzione selezionata, rimuovendo il contrassegno di condivisione rimuove il contrassegno da entrambe le copie.

# Selezione di più immagini (Condividi ordine sel., , Cancella selezione)

Potete selezionare più immagini per **[Condividi ordine sel.]**, **[]** o **[Cancella selezione]**.

1. Selezionate le immagini premendo il pulsante  () durante la riproduzione.
  - L'immagine verrà selezionata e verrà visualizzato .
  - Per annullare la selezione, premete di nuovo il pulsante.
  - Potete selezionare un'immagine durante la riproduzione di un singolo fotogramma e la riproduzione dell'indice.
2. Premete il pulsante **OK** per visualizzare i menu e scegliete **[Condividi ordine sel.]**, **[]** o **[Cancella selezione]**.



- Quando viene visualizzata un'immagine senza contrassegno, è possibile tenere premuto il pulsante  () e ruotare la ghiera anteriore o posteriore per selezionare tutte le immagini visualizzate mentre si ruota la ghiera. Le immagini contrassegnate in precedenza e visualizzate durante la rotazione della ghiera non saranno interessate.
- Quando viene visualizzata un'immagine contrassegnata, è possibile tenere premuto il pulsante  () e ruotare la ghiera anteriore o posteriore per deselegionare tutte le immagini visualizzate mentre si ruota la ghiera. Le immagini già non contrassegnate e visualizzate durante la rotazione della ghiera non saranno interessate.

# Ordine di stampa (DPOF)

Potete salvare gli «ordini di stampa» digitali nelle scheda di memoria elencando le immagini da stampare e il numero di copie di ogni stampa. Potete quindi far stampare le immagini presso un laboratorio che supporti DPOF. Quando create un ordine di stampa è richiesta una scheda di memoria.

## Creazione di un ordine di stampa

1. Premete il pulsante **OK** durante la riproduzione e selezionate [**Ordine di stampa**].
2. Selezionate [**1**] or [**ALL**] e premete il pulsante **OK**.

### Singole immagini

Premete <|> per selezionare un fotogramma che desiderate aggiungere all'ordine di stampa, quindi premete  $\Delta$   $\nabla$  per scegliere il numero di stampe.

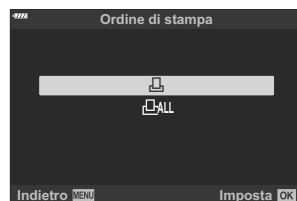

- Ripetete questo passaggio per aggiungere altre immagini all'ordine di stampa. Premete **OK** dopo aver selezionato tutte le immagini desiderate.

### Tutte le immagini

Selezionate [**ALL**] e premete il pulsante **OK**.



3. Selezionate il formato per la data e l'ora, quindi premete il pulsante **Q**.

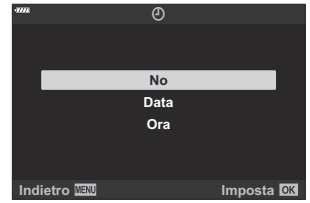

No	Le immagini vengono stampate senza la data e l'ora.
Data	Le immagini vengono stampate con la data dello scatto.
Ora	Le immagini vengono stampate con l'ora dello scatto.

ⓘ Durante la stampa delle immagini, non potete modificare l'impostazione tra un'immagine e l'altra.

4. Selezionate **[Imposta]** e premete il pulsante **OK**.

- L'impostazione verrà applicata alle immagini salvate sulla scheda usata per la riproduzione.

ⓘ Non potete usare la fotocamera per modificare gli ordini di stampa creati con altri dispositivi. La creazione di un nuovo ordine di stampa elimina ordini precedenti creati con altri dispositivi.

ⓘ Gli ordini di stampa non possono includere filmati o immagini RAW.

## Rimozione di tutte le immagini o di quelle selezionate dall'ordine di stampa

Potete selezionare tutti i dati di prenotazione delle stampe o solo quelli relativi alle immagini selezionate.

1. Premete il pulsante **OK** durante la riproduzione e selezionate **[Ordine di stampa]** (ordine di stampa).
2. Selezionate **[☐]** e premete il pulsante **OK**.
  - Per rimuovere tutte le immagini dall'ordine di stampa, selezionate **[Ripristina]** e premete **OK**. Per uscire senza rimuovere tutte le immagini, selezionate **[Conserva]** e premete **OK**.
  - È inoltre possibile rimuovere tutte le immagini dall'ordine di stampa selezionando **[☐ALL]** e scegliendo **[Ripristina]**.

- 3.** Premete **<|>** per selezionare le immagini da rimuovere dall'ordine di stampa.
  - Usate **∇** per impostare il numero di stampe a 0. Premete **OK** una volta dopo aver rimosso tutte le immagini desiderate dall'ordine di stampa.
  
- 4.** Selezionate il formato per la data e l'ora, quindi premete il pulsante **Q**.
  - Questa impostazione viene applicata a tutti i fotogrammi con dati di prenotazione stampe.
  - L'impostazione verrà applicata alle immagini salvate sulla scheda usata per la riproduzione.
  
- 5.** Selezionate **[Imposta]** e premete il pulsante **OK**.

# Aggiunta di audio alle immagini (🎤)

Potete registrare l'audio usando il microfono stereo integrato o un microfono stereo esterno e aggiungerlo alle immagini. L'audio registrato fornisce una semplice sostituzione alle note scritte sulle immagini. Le registrazioni audio possono avere una durata massima di 30 secondi.

1. Visualizzate l'immagine a cui aggiungere un audio, quindi premete il pulsante **OK**.
  - La registrazione audio non è disponibile con le immagini protette.
  - L'audio può essere aggiunto alle immagini usando l'opzione **[Modif.]** nel menu di riproduzione. Usate **[Modif.] > [Sel. img]** per selezionare l'immagine, quindi premete il pulsante **OK** e selezionate **[🎤]**.

2. Selezionate **[🎤]** e premete il pulsante **OK**.



- Per uscire senza aggiungere alcun audio, selezionate **[No]**.

3. Selezionate **[🎤 Avvia]** e premete il pulsante **OK** per avviare la registrazione.

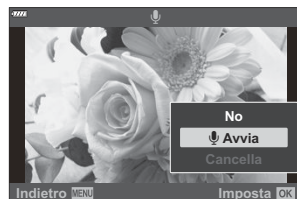

4. Premete il pulsante **OK** per terminare la registrazione.
  - Le immagini con audio sono indicate da icone 🎵 e indicatori che mostrano la qualità di registrazione.
  - Per eliminare l'audio registrato, selezionate **[Cancella]** nel passaggio 3.

🔊 L'audio viene registrato nella qualità selezionata per i video. La qualità può essere selezionata usando **[Video 🎤]** nel **Menu Video (P. 255)**.

# Audio Playback

---

La riproduzione inizia automaticamente quando viene visualizzata un'immagine con audio. Per regolare il volume:

**1.** Visualizzate l'immagine di cui volete riprodurre l'audio.

**2.** Premete  $\Delta$  o  $\nabla$  sui pulsanti a freccia.

- Pulsante  $\Delta$ : Aumenta il volume.
- Pulsante  $\nabla$ : Volume inferiore.



# Riproduzione mediante i comandi touch

Usate i comandi touch per ingrandire e ridurre le immagini, scorrere le immagini e scegliere l'immagine visualizzata.

- ⚠ Non toccate il display con le unghie o altri oggetti appuntiti.
- ⚠ Guanti o coperchi del monitor possono interferire con il funzionamento dello schermo tattile.

## Riproduzione di tutti i fotogrammi

### Visualizzazione dell'immagine precedente o successiva

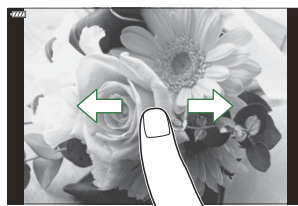

- Spostate il dito a sinistra per vedere l'immagine successiva, a destra per vedere l'immagine precedente.

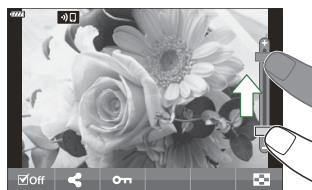

### Ingrandisci

- Toccate leggermente lo schermo per visualizzare il cursore e .
- Toccate leggermente il display due volte per ingrandire il rapporto selezionato per [\[▶ 🔍 Imp. predef.\] \(P. 347\)](#).
- Spostate la barra su o giù per aumentare o ridurre lo zoom.



- Usate il dito per scorrere il display quando l'immagine è ingrandita.
- Toccate  per visualizzare la riproduzione indice. Toccate  per la riproduzione del calendario.

# Riproduzione Indice/Calendario

## Visualizzazione della pagina precedente o successiva

- Spostate il dito in alto per vedere la pagina successiva, in basso per vedere la pagina precedente.

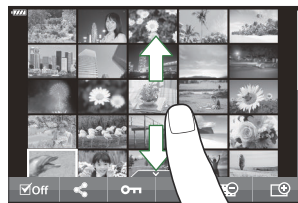

- Toccare o per cambiare il numero di immagini visualizzate. **Menu Custom** > [\[/Impostaz. info\]](#) > [\[ Impostazioni\]](#) (P. 346)
- Toccate più volte per tornare alla riproduzione a singolo fotogramma.

## Visualizzazione delle immagini

- Toccate un'immagine per visualizzarla a schermo intero.

## Altre funzioni







Per visualizzare il menu tattile, toccate leggermente lo schermo durante la riproduzione a fotogramma singolo o toccate durante la riproduzione dell'indice. Successivamente, potete effettuare l'operazione desiderata toccando le icone nel menu tattile.

	Selezionate un'immagine. Potete selezionare ed eliminare gruppi di immagini.
	Possono essere impostate le immagine che volete condividere con uno smartphone. <a href="#">"Selezione delle immagini per la condivisione (Condividi ordine)"</a> (P. 197)
	Protegge un'immagine.

# Funzioni menu

## Operazioni di base dei menu

I menu contengono le opzioni di scatto e di riproduzione che non vengono visualizzate dal pannello di controllo super LV e consentono di personalizzare le impostazioni della fotocamera per un facile uso.

Scheda	Nome scheda	Descrizione
	<b>Menu di ripresa 1</b>	Elementi relativi alla fotografia. Consente di preparare la fotocamera allo scatto o di accedere alle impostazioni di base della foto.
	<b>Menu di ripresa 2</b>	Elementi relativi alla fotografia. Consente di regolare le impostazioni avanzate della foto.
	<b>Menu Video</b>	Elementi relativi alla registrazione di video. Consente di regolare le impostazioni base e personalizzate.
	<b>Menu di riproduzione</b>	Elementi relativi alla riproduzione e al ritocco.
	<b>Menu Personalizzazione</b>	Elementi per la personalizzazione della fotocamera.
	<b>Menu Setup</b>	Elementi per l'impostazione dell'orologio, per la scelta della lingua e opzioni analoghe.
	<b>Il mio menu</b>	Un menu personalizzabile contenente solo elementi scelti da voi.

- "Il mio menu" non contiene elementi al momento della spedizione. Utilizzate "Il mio menu" per memorizzare e organizzare elementi usati di frequente. Selezionate gli elementi da aggiungere a [P. 276](#) dai menu della fotocamera.

# 1. Premete il pulsante **MENU** per visualizzare i menu.



- ① Guida
- ② Premete **OK** per confermare l'impostazione
- ③ Premete il pulsante **MENU** per ritornare indietro di una schermata
- ④ Guida operativa
- ⑤ Scheda

- Una guida viene visualizzata dopo circa 2 secondi dopo aver selezionato un'opzione. Premete il pulsante **INFO** per visualizzare o nascondere le guide.

# 2. Evidenziate una scheda usando i pulsanti $\Delta$ $\nabla$ e premete il pulsante **OK**.

- Le schede del gruppo menu appaiono quando si seleziona Menu Personalizzazione. Usate  $\Delta$   $\nabla$  per selezionare un gruppo menu e premete il pulsante **OK**.



- ① Gruppi menu

# 3. Selezionate un elemento con $\Delta$ $\nabla$ , quindi premete il pulsante **OK** per visualizzare le opzioni per l'elemento selezionato.

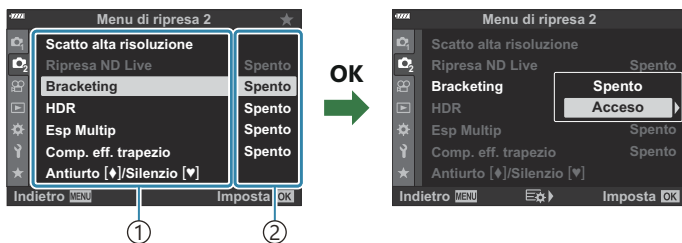

- ① Funzione
- ② Viene visualizzata l'impostazione corrente

# 4. Usate $\Delta$ $\nabla$ per evidenziare un'opzione e premete il pulsante **OK** per selezionare.

- Premete il pulsante **MENU** ripetutamente per uscire dal menu.



- ① A seconda dello stato e delle impostazioni della fotocamera, alcune voci potrebbero non essere disponibili. Gli elementi non disponibili sono visualizzati in grigio e non possono essere selezionati.
- 🔗 Per le impostazioni predefinite di ciascuna opzione, fare riferimento a "[Impostazioni predefinite](#)" (P. 403).
- 🔗 È possibile navigare nei menu anche utilizzando la ghiera anteriore e posteriore al posto dei pulsanti a freccia.

# Utilizzo del Menu di ripresa 1/Menu di ripresa 2

## Menu di ripresa 1 e 2



### 1 Menu di ripresa 1

- Reset/Modalità personalizzate ( P. 78, P. 211)
- Modalità immagine ( P. 159, P. 213)
- ( P. 143, P. 214)
- Aspetto immagine ( P. 142)
- Teleconverter digitale ( P. 215)
- (drive; P. 103, P. 106)
- Imp. Ripresa in time lapse P. 216

### 2 Menu di ripresa 2

- Scatto alta risoluzione ( P. 219)
- Ripresa Live ND ( P. 220)
- Bracketing ( P. 223)
- HDR ( P. 231)
- Multiple exposure ( P. 234)
- Comp. eff. trapezio ( P. 237)
- Antiurto []/Silenzio [] ( P. 239)

# Ripristino delle impostazioni predefinite (Ripristina)

Potete ripristinare con facilità le impostazioni della fotocamera ad una delle impostazioni predefinite. Potete scegliere di ripristinare tutte le impostazioni o solo quelle direttamente connesse alla fotografia.

**1.** Selezionate **[Mod. reset/person.]** in  Menu di ripresa 1 e premete il pulsante **OK**.

**2.** Evidenziate **[Ripristina]** e premete il pulsante .

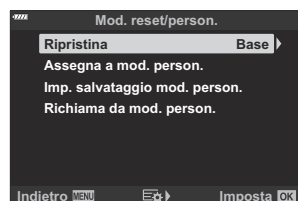

**3.** Evidenziate **[Tutte]** o **[Base]** e premete il pulsante **OK**.

- Per informazioni sulle impostazioni ripristinate, vedere "[Impostazioni predefinite](#)" (P. 403).

**4.** Premete il pulsante **OK** nel menu **[Mod. reset/person.]**.

**5.** Evidenziate **[Si]** e premete il pulsante **OK**.

 Le impostazioni possono essere salvate usando OM Workspace oppure OM Image Share. Per ulteriori informazioni, visitate il nostro sito Web.

## Salvataggio delle impostazioni (Assegna a mod. person.)

Le impostazioni e le modalità di ripresa utilizzate di frequente possono essere salvate in modalità personalizzate (da **C** a **C4** [P. 78](#)) e richiamati per l'uso quando necessario, semplicemente ruotando la ghiera modalità ([P. 80](#)). Anche le impostazioni salvate possono essere richiamate direttamente dai menu ([P. 80](#)).

- Per impostazione predefinita, le modalità personalizzate sono equivalenti alla modalità **P**.

# Opzioni di elaborazione (Modalità foto)

Potete effettuare singole regolazioni a contrasto, nitidezza e altri parametri nelle impostazioni **[Modalità foto]** (P. 159). Le modifiche ai parametri vengono memorizzate separatamente per ciascuna modalità foto.

1. Selezionate **[Modalità foto]** in  Menu di ripresa 1 e premete il pulsante **OK**.

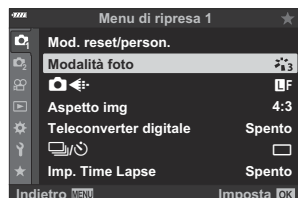





- La fotocamera visualizzerà la modalità foto disponibili nelle modalità di ripresa attuale.

2. Evidenziate un'opzione usando i pulsanti  $\Delta$   $\nabla$  e premete il pulsante **OK**.

- Premete  $\blacktriangleright$  per impostare le opzioni dettagliate per la modalità foto selezionata. Le opzioni dettagliate non sono disponibili per alcune modalità foto.

 Le modifiche al contrasto non hanno effetto sulle impostazioni diverse da **[Standard]**.

 Potete ridurre il numero di opzioni di modalità immagine visualizzate nel menu.   **Menu Custom  > [Impostazioni mod. foto]** (P. 289)

# Opzioni di dimensione dei file e delle immagini delle foto (📷⏪)

👉 "Opzioni di dimensione dei file e delle immagini delle foto (📷⏪)" (P. 143)

🔗 Potete modificare la combinazione di dimensioni dell'immagine JPEG e il rapporto di compressione, nonché i conteggi dei pixel [M] e [S]. 👉 "Combinazioni di dimensioni dell'immagine JPEG e tassi di compressione (Imposta ⏪)" (P. 360), ⚙️ Menu Custom G > [Num. pixel] (P. 299)

# Zoom digitale (Teleconverter digitale)

Questa opzione consente di ritagliare al centro del fotogramma le stesse dimensioni dell'opzione di dimensione attualmente selezionata per la qualità dell'immagine e ingrandirla per riempire il display. Il formato aumenta di circa 2×. Ciò consente di eseguire lo zoom oltre la massima lunghezza focale dell'obiettivo, rendendola una buona scelta quando non si ha la possibilità di cambiare obiettivo o quando è difficile avvicinarsi al soggetto.

1. Selezionate **[Teleconverter digitale]** in  Menu di ripresa 1 e premete il pulsante **OK**.
2. Evidenziate **[Acceso]** e premete il pulsante **OK**.
3. Premete il pulsante **MENU** per uscire dai menu.

- Quando è selezionato **[Acceso]**, il rapporto di zoom aumenta di 2× e viene visualizzata l'icona . Il numero di crocini AF disponibili ( P. 92) diminuisce, mentre le loro dimensioni aumentano.

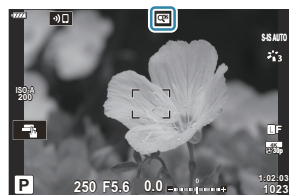

- Le immagini JPEG vengono registrate con il rapporto di zoom selezionato. Nel caso di immagini RAW, una cornice mostra il ritaglio zoom. Sull'immagine viene visualizzata una cornice che mostra il ritaglio dello zoom durante la riproduzione.

⚠ Il teleconverter digitale non può essere utilizzato con esposizione multipla, compensazione effetto trapezio, correzione fisheye o l'opzione panoramica della modalità **SCN**.

⚠ **[Video]**  non può essere utilizzato con il teleconverter digitale.

# Ripresa automatica con un intervallo fisso (Imp. Imp. Time Lapse)

Potete impostare la fotocamera per scattare automaticamente fotogrammi ad un predeterminato intervallo di tempo. I fotogrammi possono anche essere registrati come filmato singolo. Questa opzione è disponibile solo nelle modalità **P / A / S / M**.

1. Evidenziate **[Imp. Imp. Time Lapse]** in  Menu di ripresa 1 e premete il pulsante **OK**.

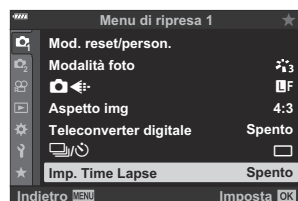

2. Evidenziate **[Acceso]** e premete **▷**.
3. Regolate le seguenti impostazioni e premete il pulsante **OK**.

Numero di fotogrammi	Scegliete il numero di fotogrammi da scattare.
Inizio tempo di attesa	Scegliete per quanto tempo la fotocamera deve attendere prima di iniziare la fotografia a intervalli ed effettuare il primo scatto. <b>[00:00:00]–[24:00:00]</b>
Intervallo tempo	Scegliete per quanto tempo la fotocamera attende tra uno scatto e l'altro una volta iniziata la ripresa. <b>[00:00:01]–[24:00:00]</b>
Modalità intervallo	Scegliete se la fotocamera debba dare priorità allo scatto di fotografie all'intervallo selezionato o al numero di fotografie selezionato. <b>[Priorità tempo]/[Priorità fotogr]</b> Se <b>[Priorità tempo]</b> è selezionato, l'esposizione precedente potrebbe non terminare prima dell'inizio di quella successiva. Il numero finale di fotografie può essere inferiore a quello scelto per <b>[Fotogramma]</b> se, ad esempio, <b>[Intervallo tempo]</b> è molto breve o se la ripresa per ogni intervallo richiede molto tempo.



<p><b>Uniformaz esposizione</b></p>	<p>Regola l'esposizione per calcolare la media delle differenze tra gli scatti. In questo modo si attenuano le variazioni di esposizione durante il filmato time-lapse.  <b>[Spento]/[Acceso]</b></p>
<p><b>Video Time Lapse</b></p>	<p>Scegliete se registrare un video time lapse.  <b>[Spento]</b>: La fotocamera salva i singoli scatti ma non li usa per creare un video time lapse.  <b>[Acceso]</b>: La fotocamera registra i singoli scatti e li usa per creare un video time lapse.</p>
<p><b>Impostazioni Video</b></p>	<p>Scegliete le dimensioni del fotogramma (<b>[Risoluzione Video]</b>) e la frequenza fotogrammi (<b>[Parte fotogr]</b>) per i filmati creati utilizzando <b>[Video Time Lapse]</b>.  Le opzioni disponibili per <b>[Risoluzione Video]</b> sono:  <b>[4K], [FullHD], [HD]</b>  Le opzioni disponibili per <b>[Parte fotogr]</b> sono:  <b>[30fps], [15fps], [10fps], [5fps]</b></p>

ⓘ I valori effettivi di **[Inizio tempo di attesa]**, **[Intervallo tempo]** e **[Tempo stimato inizio]** possono differire dal valore selezionato a seconda delle impostazioni di ripresa. I valori elencati sono solo indicativi.

**4.** Premete il pulsante **OK** ripetutamente per tornare al  Menu di ripresa 1.

- Premete il pulsante **MENU** per uscire dai menu.
- Viene visualizzata un'icona  nel display di fotografia (l'icona mostra il numero di scatti selezionati).



**5.** Cominciate a fotografare.

- Il numero di fotogrammi specificato verrà scattato automaticamente.



- La ripresa in time lapse verrà annullata se si aziona una delle seguenti funzioni:
  - Ghiera delle modalità, pulsante **MENU**, pulsante , pulsante di scatto dell'obiettivo o collegamento di un cavo USB.

- Spegnenndo la fotocamera si interrompe la fotografia a intervalli.
- ⓘ L'icona diventa verde e verrà visualizzato il numero di scatti rimanenti.
- ⓘ Gli scatti sono effettuati anche se l'immagine non è a fuoco dopo l'AF. Se desiderate bloccare la posizione di messa a fuoco, fotografate in MF.
- ⓘ L'opzione **[Revisione immagine]** nel **Menu Setup** (P. 272) opera con un tempo di visualizzazione di 0,5 secondi.
- ⓘ Se l'attesa che precede il primo scatto, o intervallo di ripresa sono impostati su 1 minuto e 31 secondi o più, il monitor si spegne e la fotocamera entrerà in modalità di sospensione se non vengono eseguite operazioni per 1 minuti. Il display si accende automaticamente 10 secondi prima dell'inizio delle riprese per l'intervallo successivo. Può essere riattivato anche premendo il pulsante di scatto in qualsiasi momento.
- ⓘ La fotocamera seleziona automaticamente **[S-AF]** come modalità AF ( P. 120) al posto di **[C-AF]** e **[C-AF+TR]**, e **[S-AF MF]** al posto di **[C-AF MF]** e **[C-AF+TR MF]**.
- ⓘ Quando è selezionato **[AF]** come modalità AF, mettete a fuoco per avviare la ripresa, quindi bloccate la messa a fuoco e iniziate a registrare.
- ⓘ Le operazioni sullo schermo tattile sono disattivate durante la ripresa Time Lapse.
- ⓘ Le riprese in time-lapse non possono essere combinate con la fotografia HDR, lo scatto ad alta risoluzione, il bracketing, l'esposizione multipla o il filtro ND live.
- ⓘ Il flash non funziona se il suo tempo di ricarica è superiore a quello che intercorre tra due scatti.
- ⓘ Scegliendo un valore superiore a 1000 per **[Fotogramma]** seleziona **[Spento]** per **[Video Time Lapse]**.
- ⓘ Se un fotogramma non viene registrato correttamente, non verrà creato alcun filmato in time lapse.
- ⓘ Se lo spazio sulla scheda non è sufficiente, il video Time Lapse non viene registrato.
- ⓘ Se la carica della batteria non è sufficiente, è possibile che la ripresa venga interrotta a metà. Prima di riprendere, assicurarsi che batteria sia sufficientemente carica.
- ⓘ I video time-lapse creati con dimensione **[4K]** potrebbero non essere visualizzati su alcuni computer. Ulteriori informazioni sono disponibili sul nostro sito web.

# Impostazioni scatto alta risoluzione (Scatto alta risoluzione)

Regolare le impostazioni di scatto ad alta risoluzione ( [P. 111](#)).

1. Selezionate **[Scatto alta risoluzione]** in  Menu di ripresa 2 e premete il pulsante **OK**.
2. Evidenziate un elemento usando i pulsanti  $\Delta$   $\nabla$  e premete il pulsante  $\triangleright$ .
  - Evidenziate un'opzione usando i pulsanti  $\Delta$   $\nabla$  e premete il pulsante **OK**.

Scatto alta risoluzione	Scegliete per quanto tempo la fotocamera deve attendere per iniziare a scattare dopo aver premuto fino in fondo il pulsante di scatto. Utilizzate questa opzione per evitare la sfocatura causata dal movimento della fotocamera quando si preme il pulsante dell'otturatore. Selezionate <b>[Spento]</b> per disabilitare lo scatto alta risoluzione.
 Tempo di carica	Scegliete per quanto tempo la fotocamera deve attendere affinché il flash si ricarichi per gli scatti ad alta risoluzione con flash. Non è necessario specificare un valore quando si utilizza un flash esterno.
Metodo di scatto	<b>[Treppiede]:</b> Scattate foto con la fotocamera su un treppiede o in altro modo. Le immagini RAW sono registrate con una dimensione di 80 megapixel (10368 × 7776). <ul style="list-style-type: none"><li>• La velocità sincronizzazione flash è 1/50 sec.</li><li>• Il valore massimo per <b>[ ISO]</b> è 1600.</li></ul> <b>[Portatile]:</b> Effettuate scatti manuali. La fotocamera impiega un po' più di tempo per registrare le immagini. Le immagini RAW sono registrate con una dimensione di 50 megapixel (8160 × 6120). <ul style="list-style-type: none"><li>• Il flash è disabilitato.</li><li>• Il valore massimo per <b>[ ISO]</b> è 6400.</li></ul>

- L'otturatore elettronico è utilizzato per lo scatto ad alta risoluzione.

# Rallentamento dell'otturatore in ambienti luminosi (Ripresa ND Live)

La fotocamera esegue una serie di esposizioni e combina per creare una singola foto che sembra essere stata scattata con una bassa velocità dell'otturatore.

- ⓘ Questa opzione è disponibile nelle modalità **S** e **M**.
- ⓘ La modifica della compensazione dell'esposizione o del tempo di posa ripristina la visualizzazione di **[Simulazione LV]**.

1. Evidenziate **[Ripresa ND Live]** in **Menu di ripresa 2** e premete il pulsante **OK**.



2. Evidenziate **[Acceso]** usando i pulsanti **△** **▽** e premete il pulsante **▷**.

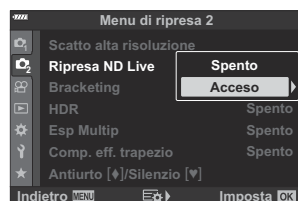

3. Evidenziate un'opzione usando i pulsanti  $\Delta$   $\nabla$  e premete il pulsante  $\triangleright$ .



- Evidenziate una voce usando i pulsanti  $\Delta$   $\nabla$  e premete il pulsante **OK**.

Numero ND	Scegliete un tipo di filtro ND; la fotocamera lo convertirà in un valore di esposizione e ridurrà l'esposizione di quella quantità. Le opzioni sono disponibili in incrementi di 1 EV: <b>[ND2 (1EV)], [ND4 (2EV)], [ND8 (3EV)], [ND16 (4EV)]</b>
Simulazione LV	Scegliete se visualizzare in anteprima l'effetto del filtro selezionato al tempo di posa corrente. <b>[Acceso]:</b> Gli effetti del tempo di posa vengono visualizzati sul display. <b>[Spento]:</b> Usate il display di ripresa standard.

4. Per scattare foto utilizzando il filtro ND live, evidenziate **[ON]** e premete il pulsante **OK**, oppure selezionate **[Spento]** per procedere senza abilitare il filtro ND live.

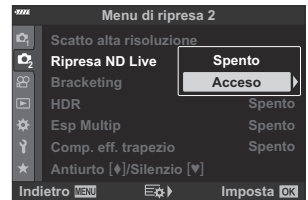

- $\mathcal{C}_2$  Viene visualizzato il Menu di ripresa 2.

5. Premete il pulsante **MENU** per uscire dai menu.

- Se selezionate **[Acceso]** per **[Ripresa ND Live]**, la fotografia con filtro ND live inizierà immediatamente.
- Durante la fotografia ND dal vivo, sul display appare l'icona  (il tipo di icona visualizzata varia a seconda delle impostazioni selezionate).



- Per terminare la fotografia con filtro ND live, selezionate **[Spento]** nel display **[Ripresa ND Live]** mostrato al punto 2.

6. Regolate il tempo di posa mentre visualizzate in anteprima i risultati sul display.

- Regolate il tempo di posa utilizzando la ghiera posteriore.
- Il tempo di posa più basso disponibile varia a seconda del filtro ND selezionato.
  - **[ND2 (1EV)]:** 1/30 s
  - **[ND4 (2EV)]:** 1/15 s
  - **[ND8 (3EV)]:** 1/8 s
  - **[ND16 (4EV)]:** 1/4 s



① Tempo di posa

- Se è selezionato **[Acceso]** per **[Simulazione LV]**, gli effetti delle modifiche al tempo di posa possono essere visualizzati in anteprima sul display.

7. Fotografate.

- La fotocamera richiede un tempo equivalente al tempo di posa selezionata per produrre risultati **[Simulazione LV]** simili all'immagine finale.

⚠ Le modalità foto con filtro artistico non possono essere utilizzate.

⚠ Il limite superiore per **[ISO]** durante la fotografia live ND è ISO 800. Ciò vale anche quando è selezionato **[AUTO]** per **[ISO]**.

⚠ Abilitando il filtro ND live si imposta la modalità drive su **☐**.

⚠ Non potete utilizzare:

- HDR, Scatto alta risoluzione, esposizione multipla, compensazione effetto trapezio, bracketing, fotografia a intervalli, **☑** scansione tremolio, fotografia senza tremolio e correzione fisheye.

⚠ A differenza dei filtri ND fisici, il filtro ND live non riduce la quantità di luce che raggiunge il sensore di immagine e di conseguenza i soggetti molto luminosi possono risultare sovraesposti.

# Variazione delle impostazioni per una serie di fotografie (bracketing)

Il bracketing viene utilizzato per variare le impostazioni di scatto come l'esposizione e il bilanciamento del bianco in una serie di scatti. A seconda dell'impostazione, potrete essere in grado di combinare diverse forme di bracketing. Utilizzate il bracketing se non si è sicuri delle impostazioni da utilizzare o non si ha il tempo necessario per modificare le impostazioni durante la ripresa. È anche possibile memorizzare le impostazioni di bracketing e successivamente richiamarle semplicemente attivando il bracketing.

## AE BKT (bracketing AE)

La fotocamera varia l'esposizione di ogni scatto. È possibile selezionare l'incremento di bracketing da 0,3 EV, 0,7 EV e 1,0 EV. Nella modalità di scatto singolo, viene scattata una fotografia a ogni pressione completa del pulsante di scatto, mentre nella modalità scatto in sequenza la fotocamera continua a scattare nell'ordine seguente mentre premete a fondo il pulsante di scatto: nessuna modifica, negativa, positiva.

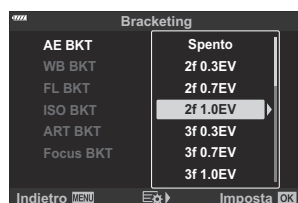

- Numero di scatti: scegliete tra 2, 3, 5 o 7.
  - L'icona **BKT** è visualizzata in verde finché non sono stati acquisiti tutti gli scatti nella sequenza di bracketing.
  - La fotocamera modifica l'esposizione variando diaframma e tempo di posa (modalità **P**), tempo di posa (modalità **A**), diaframma (modalità **S**) o sensibilità ISO (modalità **M**).
  - Se per **[ISO]** è selezionata un'opzione diversa da **[AUTO]** ( P. 100, P. 119) in modalità **M**, la fotocamera modificherà l'esposizione variando il tempo di posa.
  - La fotocamera esegue il bracketing del valore selezionato per la compensazione dell'esposizione.
  - La dimensione dell'incremento di bracketing varia con il valore selezionato per **[Passo EV]** in **Menu Custom E1** (P. 294).
- ⓘ Non è possibile combinare il bracketing dell'esposizione con bracketing messa a fuoco e FL.

## WB BKT (WB bracketing)

Da uno scatto vengono create automaticamente tre immagini con bilanciamenti del bianco diversi (regolati in direzioni del colore specificate), a partire dal valore selezionato per il bilanciamento del bianco.



- Il bilanciamento del bianco può variare di 2, 4 o 6 passi su ciascuno degli assi A – B (Ambra – Blu) e G – M (Verde – Magenta).
- La fotocamera esegue il bracketing del valore selezionato per la compensazione del bilanciamento del bianco.

ⓘ Non è possibile combinare il bracketing del bilanciamento del bianco con bracketing messa a fuoco e ART.

## FL BKT (FL bracketing)

La fotocamera varia il livello del flash su una serie di tre scatti. La quantità può essere scelta tra 0,3, 0,7 e 1,0 EV. Nella modalità di scatto singolo, viene scattata una fotografia a ogni pressione completa del pulsante di scatto, mentre nella modalità scatto in sequenza la fotocamera continua a scattare nell'ordine seguente mentre premete a fondo il pulsante di scatto: nessuna modifica, negativa, positiva.

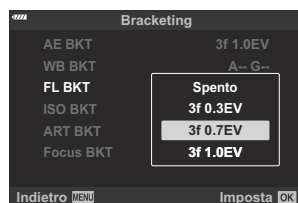

🔆 L'icona **BKT** è visualizzata in verde finché non sono stati acquisiti tutti gli scatti nella sequenza di bracketing.

- La dimensione dell'incremento di bracketing varia con il valore selezionato per **[Passo EV]** in **Menu Custom E1** (P. 294).

ⓘ Non è possibile combinare il bracketing FL con il bracketing messa a fuoco o AE.



## ISO BKT (ISO bracketing)

La camera varia la sensibilità in tre scatti mantenendo fisso diaframma e tempo di posa. E' possibile selezionare l'incremento di bracketing da 0,3 EV, 0,7 EV e 1,0 EV. Ogni volta che viene premuto il pulsante dell'otturatore, la fotocamera scatta tre fotogrammi con la sensibilità impostata (o se viene selezionata la sensibilità automatica, l'impostazione di sensibilità ottimale) al primo scatto, modifica negativa al secondo scatto e modifica positiva al terzo scatto.

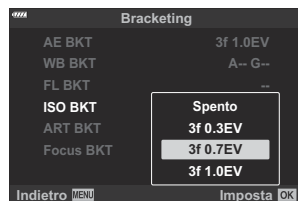

- ⓘ La dimensione dell'incremento di bracketing non varia con il valore selezionato per [\[Passo ISO\] in Menu Custom E1 \(P. 294\)](#).
- ⓘ Il limite superiore selezionato con [\[ISO-Auto Set\] in Menu Custom E1 \(P. 294\)](#) viene ignorato.
- ⓘ Durante la fotografia silenziosa, la velocità sincronizzazione flash è 1/20 sec.
- ⓘ Non è possibile combinare il bracketing della sensibilità ISO con bracketing messa a fuoco o ART.

## ART BKT (ART bracketing)

Create immagini multiple di ciascuna foto, ognuna con un filtro artistico diverso (modalità foto). Le opzioni selezionate sono indicate da segni di spunta (✓).

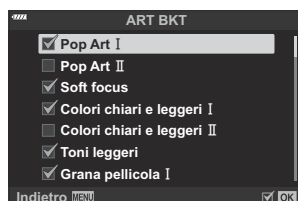

- ⓘ Quando è necessario applicare molti filtri artistici, potrebbe essere necessario molto tempo per registrare le immagini dopo lo scatto.
- ⓘ Con le eccezioni del bracketing AE e FL, il bracketing ART non può essere combinato con altre forme di bracketing.

## BKT messa a fuoco (Messa a fuoco bracketing)

Scattate una serie di foto impiegando differenti posizioni di messa a fuoco. La messa a fuoco si sposta progressivamente dalla posizione di messa a fuoco iniziale.

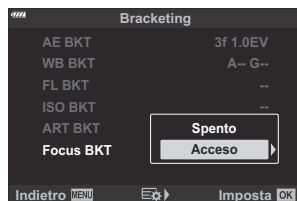

Scegliete il numero di scatti con **[Imp. num. scatti]** e cambiate la distanza di messa a fuoco con **[Imp. messa a f. differ.]**.

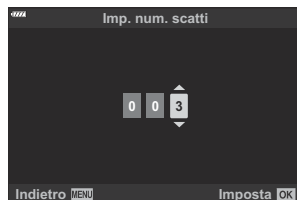

Scegliete valori minori per **[Imp. messa a f. differ.]** per ridurre la variazione della distanza di messa a fuoco, valori più alti per aumentarla.



Se si sta utilizzando un flash diverso da quello fornito, è possibile specificare il tempo di ricarica usando l'opzione **[A ⚡ Tempo di carica]**.

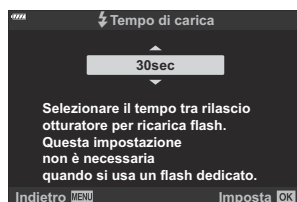

Premete completamente il pulsante di scatto e rilasciarlo. Gli scatti continueranno fino a quando non è stato effettuato il numero di scatti selezionato o finché non viene di nuovo premuto completamente il pulsante di scatto.

- ⚠ La messa a fuoco bracketing non è disponibile con lenti montate secondo gli standard Quattro Terzi.
- ⚠ La messa a fuoco bracketing viene interrotta se lo zoom viene regolato durante la ripresa.
- ⚠ La ripresa termina quando la messa a fuoco raggiunge il valore di infinito.
- ⚠ Usando la messa a fuoco bracketing, le immagini sono riprese in modalità silenziosa.
- ⚠ Non è possibile combinare il bracketing messa a fuoco con altre forme di bracketing.
- ⚠ La velocità di sincronizzazione del flash è di 1/50 s. Si riduce a 1/20 s con impostazioni **[📷 ISO]** superiori a ISO 8000.

## BKT messa a fuoco (Stack messa a fuoco)

La fotocamera varia automaticamente la messa a fuoco in una serie da 3 a 8 scatti e li combina per creare una singola immagine JPEG che è a fuoco dallo sfondo al primo piano.



- ⚠ Se lo stacking messa a fuoco non riesce, la fotocamera registra il numero selezionato di foto senza creare un'immagine composita.
- ⚠ Gli scatti termineranno se lo zoom viene regolato dopo aver premuto fino in fondo il pulsante di scatto per iniziare lo stacking messa a fuoco.
- ⚠ L'angolo di visualizzazione delle immagini composite è più stretto di quello delle immagini originali.
- ⚠ Nel display viene visualizzato un riquadro indicante il ritaglio finale. Componete lo scatto con il soggetto nel riquadro.



- ⚠ La griglia di inquadratura selezionata per [\[Impostazioni griglia\] > \[Griglia visibile\]](#) in [Menu Custom D3 \(P. 292\)](#) non verrà visualizzata.
- ⚠ Le foto scattate con **[e-Ritratto]** o un filtro artistico selezionato per la modalità immagine vengono registrate in modalità **[Naturale]**.
- ⚠ Questa funzione è disponibile solo con gli obiettivi compatibili. Consultate il nostro sito Web per informazioni sugli obiettivi compatibili.
- ⚠ Non è possibile combinare lo stacking messa a fuoco con altre forme di bracketing.

# Uso del bracketing

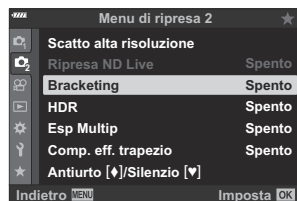

1. Evidenziate **[Bracketing]** in  Menu di ripresa 2 e premete il pulsante **OK**.

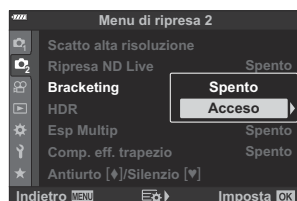

2. Evidenziate **[Acceso]** e premete .



- Viene visualizzato un menu dei tipi di bracketing.

3. Evidenziate un tipo di bracketing usando i pulsanti   e premete il pulsante .

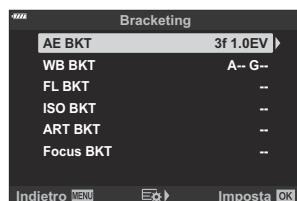

- La fotocamera visualizzerà le opzioni di bracketing per il tipo di bracketing selezionato.

4. Utilizzando i pulsanti  $\Delta \nabla \triangleleft \triangleright$ , selezionate **[Acceso]** o un programma di bracketing.

• **AE BKT**

Evidenziate un'opzione a due scatti (2f) e premete il pulsante  $\triangleright$  per visualizzare un menu in cui è possibile scegliere se l'esposizione verrà regolata verso l'alto o verso il basso rispetto al valore di riferimento. Utilizzate i pulsanti  $\Delta \nabla$  per evidenziare l'opzione desiderata e premete il pulsante **OK** per selezionare l'opzione evidenziata e tornare alla visualizzazione precedente.

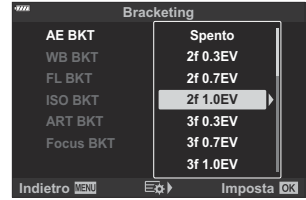

• **WB BKT**

Vi verrà richiesto di scegliere un asse di colore (A-B o G-M). Usate i pulsanti  $\triangleleft \triangleright$  per evidenziare un asse e i pulsanti  $\Delta \nabla$  per scegliere il valore di bracketing. Premete il pulsante **OK** per tornare alla visualizzazione precedente quando le impostazioni sono complete.

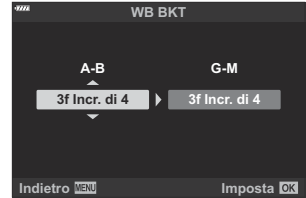

• **ART BKT**

Evidenziate **[Acceso]** e premete il pulsante  $\triangleright$  per visualizzare un menu di filtri artistici. Usate i pulsanti  $\Delta \nabla$  per evidenziare i filtri desiderati e premete il pulsante **OK** per selezionare (i filtri selezionati sono indicati da segni di spunta). Premete il pulsante **MENU** per tornare alla visualizzazione precedente quando le impostazioni sono complete.

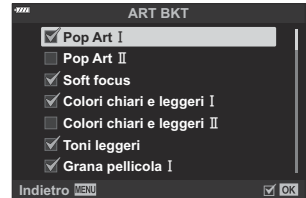

• **BKT messa a fuoco**

Evidenziate **[Acceso]** e premete il pulsante  $\triangleright$  per visualizzare le impostazioni di bracketing messa a fuoco. Evidenziate un'impostazione usando i pulsanti  $\Delta \nabla$  e premete il pulsante  $\triangleright$  per visualizzare le opzioni. Utilizzate i pulsanti  $\Delta \nabla$  per evidenziare un'opzione e premete il pulsante **OK** per tornare al menu di impostazione. Premete di nuovo il pulsante **OK** per tornare al menu di bracketing quando le impostazioni sono complete. Il menu **[Focus BKT]** viene utilizzato anche per le impostazioni **[Stack messa a fuoco]**.



5. Quando è selezionato **[Acceso]**, premete il pulsante **OK** per salvare le modifiche e uscire.

6. Verificate che **[Acceso]** sia selezionato per **[Bracketing]** e premete il pulsante **OK**.

- Per salvare le modifiche senza attivare il bracketing, premete il pulsante **MENU** o evidenziate **[Spento]** e premete il pulsante **OK**.



7. Fotografate.

- Quando il bracketing è attivo, viene visualizzata l'icona **[BKT]**.

- ⚠ Il bracketing non può essere combinato con l'HDR, la fotografia a esposizione multipla o a intervalli, la compensazione effetto trapezio, lo scatto ad alta risoluzione, la compensazione fisheye o il filtro ND live.
- ⚠ Il bracketing non è disponibile se sulla scheda la memoria della fotocamera non è sufficiente per il numero di fotogrammi selezionato.
- ⚠ Bracketing messa a fuoco, AE e FL non sono disponibili in modalità **B**.

# Scattare immagini HDR (High Dynamic Range) (HDR)

La fotocamera varia l'esposizione in una serie di scatti, seleziona da ogni gamma di toni con il livello più alto di dettagli e li combina per creare una singola immagine con un ampio range dinamico. Se la foto presenta un soggetto a contrasto elevato, verranno conservati i dettagli che altrimenti andrebbero persi in ombre o alte luci.

ⓘ Utilizzate un treppiede o adottate misure simili per fissare la fotocamera in posizione.

- Questa opzione è disponibile nelle modalità **P**, **A**, **S** e **M**.

**1.** Premete il pulsante **MENU** per visualizzare i menu.

**2.** Evidenziate **[HDR]** in **C2** Menu di ripresa 2 e premete il pulsante **▷**.

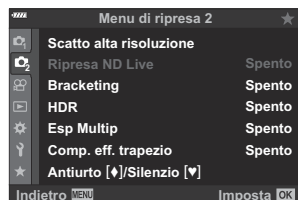

3. Evidenziate un'opzione usando i pulsanti  $\Delta$   $\nabla$ .



Spento	HDR è disabilitato.
HDR1	Ogni volta che scattate una foto, la fotocamera eseguirà una serie di scatti durante la variazione dell'esposizione e li unirà in un'unica foto. Scegliete <b>[HDR1]</b> per risultati dall'aspetto naturale, <b>[HDR2]</b> per un effetto più pittorico.
HDR2	<ul style="list-style-type: none"> <li>• <b>[ISO]</b> è fissato a ISO 200.</li> <li>• Il tempo di posa può essere di 4 s. La ripresa continua fino a 15 s.</li> <li>• La modalità foto è fissata su <b>[Naturale]</b> e lo spazio colore è fissato su <b>[sRGB]</b>.</li> <li>• L'immagine combinata viene salvata in formato JPEG. Quando la modalità della qualità dell'immagine è impostata su <b>[RAW]</b>, l'immagine viene registrata in RAW+JPEG.</li> </ul>
3f 2.0EV	Ogni volta che scattate una foto, la fotocamera varierà l'esposizione in una serie di scatti. Gli scatti non sono combinati per creare una singola immagine. Gli scatti possono comunque essere combinati utilizzando il software HDR su un computer o altro dispositivo.
5f 2.0EV	
7f 2.0EV	
3f 3.0EV	
5f 3.0EV	

**3f 2.0EV**

①      ②

- ① Numero di scatti
- ② Range di esposizione

4. Premete il pulsante **OK** per selezionare l'opzione evidenziata.

- $\mathbb{C}_2$  Viene visualizzato il Menu di ripresa 2.



**5.** Premete il pulsante **MENU** ripetutamente per uscire dal menu.

- La fotocamera tornerà alla visualizzazione di scatto. Verrà visualizzata un'icona **HDR**.
- La modalità drive sarà fissata a  (Sequenziale H).

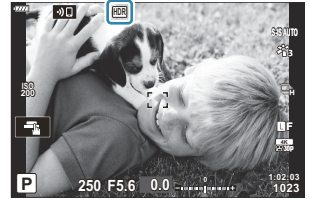

**6.** Fotografate.

- Ogni volta che premete il pulsante di scatto, la fotocamera eseguirà il numero selezionato di scatti.
- In modalità **[HDR1]** e **[HDR2]**, la fotocamera combina automaticamente gli scatti in una singola immagine.
- La compensazione dell'esposizione è disponibile nelle modalità **P**, **A** e **S**.
- In modalità **M**, la fotocamera acquisisce i valori selezionati per diaframma e tempo di posa come base per la fotografia HDR.

- ⚠ L'immagine visualizzata nel monitor o nel mirino durante la ripresa differisce dall'immagine HDR finale.
- ⚠ Potrebbe apparire del rumore nell'immagine finale quando è selezionato un tempo di posa più lento in modalità **[HDR1]** o **[HDR2]**.
- ⚠ Non potete utilizzare:
  - fotografia con flash, bracketing, esposizione multipla, fotografia a intervalli, compensazione effetto trapezio, filtro ND live, correzione fisheye e scatto ad alta risoluzione.

# Registrazione di esposizioni multiple in una singola immagine (Esp Multip)

Scattate due foto e combinatele in un'unica immagine. In alternativa, potete scattare una foto e combinarla con un'immagine esistente memorizzata sulla scheda di memoria.

L'immagine combinata viene registrata con le impostazioni correnti della qualità dell'immagine. Solo le immagini RAW possono essere selezionate per esposizioni multiple che includono un'immagine esistente.

Se si registra un'esposizione multipla con RAW selezionato per **[ ←]**, è possibile selezionarla per le esposizioni multiple successive utilizzando **[Overlay]**, consentendo di creare più esposizioni combinando tre o più fotografie.

- Questa opzione è disponibile nelle modalità **P**, **A**, **S**, **M** e **B**.

**1.** Selezionate **[Esp Multip]** in **[ 2]** Menu di ripresa 2 e premete il pulsante **OK**.

**2.** Evidenziate un elemento usando i pulsanti **△ ▽** e premete il pulsante **▷**.

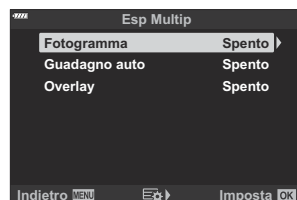

**3.** Evidenziate un'opzione usando i pulsanti **△ ▽**.

Numero di fotogrammi	<b>[Spento]:</b> Non crea ulteriori esposizioni multiple. <b>[2f]:</b> Crea una esposizione multipla da 2 foto.
Guadagno auto	<b>[Acceso]:</b> Dimezza la luminosità di ogni immagine nell'esposizione multipla. <b>[Spento]:</b> Non è possibile regolare la luminosità delle immagini nell'esposizione multipla.

## Overlay

**[Acceso]:** Consente di scattare un'esposizione multipla che include un'immagine RAW esistente memorizzata nella scheda di memoria.

**[Spento]:** Crea un'esposizione multipla dalle successive 2 foto scattate.

- **[Overlay]** è disponibile solo quando **[2f]** è selezionato per **[Fotogramma]**.
- Se è selezionato **[Acceso]** per **[Overlay]**, verrà richiesto di scegliere un'immagine per l'esposizione multipla. Evidenziate un'immagine usando i pulsanti  $\triangle \nabla \triangleleft \triangleright$  e premete il pulsante **OK**.

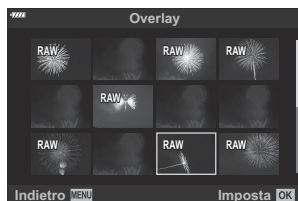





- È possibile selezionare solo immagini RAW.





4. Premete il pulsante **OK**.
5. Premete il pulsante **OK** nel menu dell'esposizione multipla per salvare le impostazioni selezionate.
  - Viene visualizzato il Menu di ripresa.
6. Premete il pulsante **MENU** per uscire dai menu.
  - Verrà visualizzata un'icona .



- Se è selezionato **[Overlay]**, la fotografia scelta sarà visibile sovrapposta alla vista attraverso l'obiettivo.

## 7. Fotografate.

- Il primo scatto (o se è selezionato **[Overlay]**, la fotografia scelta in precedenza) sarà visibile sovrapposto nella vista attraverso l'obiettivo mentre si compone lo scatto successivo.
- L'icona  diventa verde.
- Normalmente, verrà creata un'esposizione multipla dopo il secondo scatto.
- Premendo il pulsante  è possibile rifare il primo scatto.
- Se si seleziona **[Acceso]** per **[Overlay]**, è possibile scattare altre immagini che saranno sovrapposte alla fotografia scelta in precedenza.
- Premete il pulsante **MENU** o premete il pulsante  per terminare la fotografia con esposizione multipla.
- Se si termina la fotografia a esposizione multipla premendo il pulsante **MENU**, verrà selezionato **[Spento]** per **[Fotogramma]** nel menu dell'esposizione multipla.
- L'icona  scompare dal display quando termina la fotografia con esposizione multipla.

- ⓘ La fotocamera non entrerà in modalità di riposo durante la fotografia con esposizione multipla.
- ⓘ Le foto scattate con altre fotocamere non possono essere utilizzate per esposizioni multiple.
- ⓘ Le foto RAW scattate con Scatto alta risoluzione non possono essere utilizzate per esposizioni multiple.
- ⓘ Le immagini RAW elencate nella visualizzazione di selezione immagini quando è selezionato **[Acceso]** per **[Overlay]** sono quelle elaborate utilizzando le impostazioni abilitate al momento in cui è stata scattata la foto.
- ⓘ Uscite dalla modalità esposizione multipla prima di regolare le impostazioni di scatto. Alcune impostazioni non possono essere regolate mentre è attiva la modalità esposizione multipla.
- ⓘ La fotografia a esposizione multipla termina se, dopo aver effettuato il primo scatto:
  - spegnete la fotocamera, premere il pulsante  o **MENU**, scegliete una modalità di scatto diversa o collegate cavi di qualsiasi tipo.
- ⓘ La visualizzazione di selezione immagini per **[Overlay]** mostra le copie JPEG delle foto scattate con RAW + JPEG selezionato per la qualità dell'immagine.
- ⓘ La fotografia a esposizione multipla non è disponibile tramite Live Composite (**[LIVE COMP]**) in modalità **B**.
- ⓘ Le seguenti funzioni non sono disponibili in modalità esposizione multipla:
  - HDR, bracketing, fotografia a intervalli, compensazione effetto trapezio, filtro ND live, correzione fisheye e scatto ad alta risoluzione.
- 🔗 Le immagini scattate con RAW selezionato per   (P. 143) possono essere sovrapposte anche durante la riproduzione.  "Combinazione di immagini (sovrapposizione di immagini)" (P. 265)

# Correzione effetto trapezio e controllo della prospettiva (Comp. eff. trapezio)

La distorsione effetto trapezio dovuta all'influenza della lunghezza focale e della prossimità del soggetto può essere corretta o aumentata per esagerare gli effetti della prospettiva. La compensazione effetto trapezio può essere visualizzata in anteprima sul monitor durante lo scatto. L'immagine corretta viene creata da un ritaglio più piccolo, aumentando leggermente il rapporto di zoom effettivo.

- Questa opzione è disponibile nelle modalità **P**, **A**, **S**, **M** e **B**.

**1.** Selezionate **[Comp. eff. trapezio]** in **☰** Menu di ripresa 2 e premete il pulsante **OK**.

**2.** Evidenziate **[Acceso]** e premete il pulsante **OK**.

**3.** Premete il pulsante **MENU** per uscire dai menu.

- La fotocamera passerà alla visualizzazione della compensazione effetto trapezio. Verranno visualizzati un cursore e un'icona .

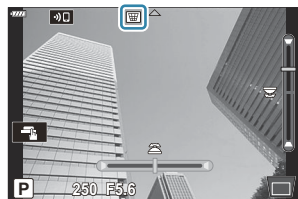

**4.** Inquadrate il soggetto da scattare e regolate la compensazione effetto trapezio durante la visualizzazione del soggetto sul display.







- Ruotare la ghiera anteriore per effettuare regolazioni orizzontali e la ghiera posteriore per effettuare regolazioni verticali.
- Inquadrate il soggetto da scattare e regolate la compensazione effetto trapezio durante la visualizzazione del soggetto sul display.
- Utilizzate i pulsanti a freccia (**▲** **▼** **◀** **▶**) per posizionare il ritaglio. La direzione in cui è possibile spostare il ritaglio è indicata da una freccia (**▲**).
- Per annullare le modifiche, tenete premuto il pulsante **OK**.

**5.** Per regolare il diaframma, il tempo di posa e altre impostazioni di scatto, premete il pulsante **INFO**.

- La fotocamera tornerà alla visualizzazione di scatto.

- L'icona  viene visualizzata mentre è abilitata la compensazione effetto trapezio. L'icona viene visualizzata in verde se sono state apportate modifiche alle impostazioni di compensazione effetto trapezio.
- Per tornare al display di compensazione effetto trapezio mostrato nel passaggio 4, premete ripetutamente il pulsante **INFO**.

## 6. Fotografate.

- ⚠ Le immagini possono sembrare "granulose" a seconda della quantità di compensazione eseguita. La quantità di compensazione determina anche la quantità dell'immagine che verrà ingrandita una volta ritagliata e se il ritaglio può essere spostato o meno.
- ⚠ In base alla quantità di compensazione, potrebbe non essere possibile riposizionare il ritaglio.
- ⚠ In base alla quantità di compensazione eseguita, il crocino AF selezionato potrebbe non essere visibile sul display. Se il crocino AF si trova all'esterno dell'inquadratura, la sua direzione è indicata da un'icona , ,  o  sul display.
- ⚠ Le fotografie scattate quando è selezionato **[RAW]** per la qualità dell'immagine sono registrate in formato RAW + JPEG.
- ⚠ Non potete utilizzare:
  - fotografia Live Composite, fotografia in sequenza, bracketing, HDR, esposizione multipla, filtro ND live e digital converter, compensazione fisheye, registrazione filmati, modalità **[C-AF]**, **[C-AF M<sub>E</sub>]**, **[C-AF+TR]** e **[C-AF+TR M<sub>E</sub>]** AF, **[e-Ritratto]** e modalità foto con filtro artistico, autoscatto personalizzato e scatto alta risoluzione.
- ⚠ I convertitori dell'obiettivo potrebbero non produrre i risultati desiderati.
- ⚠ Assicurarsi di utilizzare  **Stabilizz img** per fornire le lunghezze focali per gli obiettivi che non fanno parte della famiglia Quattro Terzi o Micro Quattro Terzi ( P. 137).
- ⚠ Dove applicabile, la compensazione effetto trapezio sarà effettuata usando la lunghezza focale fornita per  **Stabilizz img** (P. 137) o **[Impost. Info Obiettivo]** (P. 361).

# Impostazioni antiurto/scatto silenzioso (Antiurto [♦]/Silenzio [♥])

Abilitando le impostazioni di ripresa antiurto ( P. 107) o silenziosa ( P. 108) è possibile scegliere tra diverse opzioni per ridurre le vibrazioni o il rumore della fotocamera durante la ripresa di fotografie in modalità di scatto in sequenza o autoscatto ( P. 103).

1. Selezionate **[Antiurto [♦]/Silenzio [♥]]** nel **☰** Menu di ripresa 2 e premete il pulsante **OK**.
2. Evidenziate un elemento usando i pulsanti **△ ▽** e premete il pulsante **▷**.
3. Evidenziate un'opzione usando i pulsanti **△ ▽**.

Antiurto [♦]	Scegliete il ritardo tra la pressione completa del pulsante di scatto e il rilascio dell'otturatore in modalità antiurto. Usate questa modalità per eliminare piccole vibrazioni causate dall'operazione di scatto. La modalità antiurto è disponibile sia con lo scatto in sequenza sia con l'autoscatto ( P. 103). Selezionate <b>[Spento]</b> per disabilitare la modalità antiurto quando non in uso.
Silenzio [♥]	Scegliete il ritardo tra la pressione completa del pulsante di scatto e il rilascio dell'otturatore in modalità silenziosa. Utilizzate questa opzione nelle impostazioni in cui il suono dell'otturatore non sarebbe gradito. La modalità silenziosa è disponibile sia con lo scatto in sequenza sia con l'autoscatto ( P. 103). Selezionate <b>[Spento]</b> per disabilitare la modalità silenziosa quando non in uso.
Riduzione rumore [♥]	Selezionate <b>[Auto]</b> per ridurre il "rumore" dell'immagine nell'esposizione prolungata durante la fotografia silenziosa. Il suono dell'otturatore potrebbe essere udibile quando la riduzione del rumore è attiva.
Impostazioni modalità silenziosa [♥]	Scegliete se abilitare <b>[■]]], [Illuminat AF]</b> o <b>[Modalità flash]</b> in modalità silenziosa. Selezionate <b>[Consenti]</b> per utilizzare le impostazioni correnti per l'elemento selezionato, <b>[Rifiuta]</b> per ignorare le impostazioni correnti e disabilitare l'elemento selezionato.

**4.** Premete il pulsante **OK**.



# Utilizzo del Menu Video

## Menu Video

Le funzioni di registrazione dei video sono impostate nel Menu Video.



## Impostazioni modalità







Regolate le impostazioni per la registrazione di filmati.

Modalità	Scegliete la modalità di esposizione per la registrazione di video ( P. 247).
Controllo sfarfallio	Selezionate <b>[Accesso]</b> per ridurre lo sfarfallio causato dall'illuminazione LED. Ruotate la ghiera anteriore o posteriore o utilizzate i pulsanti $\Delta$ $\nabla$ per scegliere il tempo di posa a cui applicare la riduzione dello sfarfallio ( P. 249).

## Impostazioni specifiche



Regolate la qualità immagine per i filmati.



	Regolate la compressione, la dimensione dei fotogrammi e la frequenza per la registrazione di video ( P. 145).
M Imp ISO Auto	<p>Scegliete il modo in cui la fotocamera deve regolare la sensibilità quando è selezionato <b>[AUTO]</b> per <b>[ISO]</b> ( P. 100).</p> <p><b>[Limite super./default]:</b> Scegliete i valori di sensibilità ISO massimo e standard disponibili per il comando della sensibilità ISO automatica quando <b>[AUTO]</b> è selezionato per <b>[ISO]</b> in <b>[Modalità]</b> (modalità esposizione video) <b>[M]</b>.</p> <p><b>[M ISO-Auto]:</b> <b>[AUTO]</b> è disponibile per <b>[ISO]</b> quando è selezionato <b>[M]</b> per <b>[Modalità]</b> (modalità esposizione video). Le impostazioni di comando della sensibilità ISO automatica possono essere regolate usando <b>[Limite super./default]</b>.</p>

 <b>Filtro rumore</b>	Selezionate un livello di riduzione del rumore per la registrazione di video ad alta sensibilità.
 <b>WB</b>	Scegliete una modalità di bilanciamento del bianco per la registrazione di video ( <a href="#">P. 132</a> ).
 <b>Tutto </b>	<b>[Tutto imp]:</b> Consente di regolare il bianco per tutte le modalità.  <b>[Tutto reimp]:</b> Ripristina la regolazione di tutte le modalità ai valori di default.
 <b>Tieni colori caldi</b>	Scegliete <b>[Acceso]</b> per conservare i colori caldi nei video girati visti in condizioni di luce incandescente quando <b>[Auto]</b> è selezionato per il bilanciamento del bianco ( <a href="#">P. 135</a> ).
 <b>Modalità foto</b>	Scegliete <b>[Acceso]</b> per abilitare la selezione di una modalità foto specificatamente per la registrazione di video ( <a href="#">P. 159</a> ).

## **Impostazioni AF/IS**



Scegliete le impostazioni della stabilizzazione dell'immagine e della messa a fuoco per la registrazione di video.





 <b>Modalità AF</b>	Scegliete la modalità di messa a fuoco per la registrazione di video ( <a href="#">P. 120</a> ).
 <b>Velocità C-AF</b>	Scegliete quanto rapidamente la fotocamera risponde ai cambiamenti della distanza dal soggetto quando è selezionato <b>[C-AF]</b> o <b>[C-AF+TR]</b> per la modalità di messa a fuoco.

 Sensibilità C-AF	<p>Scegliete quanto rapidamente la fotocamera risponde ai cambiamenti della distanza dal soggetto mentre si mette a fuoco con <b>[C-AF]</b> o <b>[C-AF+TR]</b> selezionati per <b>[Modalità AF]</b>. Ciò può aiutare la messa a fuoco automatica a individuare un soggetto in rapido movimento o a impedire la messa a fuoco della fotocamera quando un oggetto passa tra il soggetto e la fotocamera.</p> <ul style="list-style-type: none"> <li>• Scegliete tra tre livelli di sensibilità di tracking.</li> <li>• Selezionate +1 per aumentare la sensibilità. Scegliete questa opzione per i soggetti che si stanno muovendo verso la fotocamera o si stanno allontanando da essa, o che modificano la velocità in modo imprevedibile o per i soggetti che entrano improvvisamente nell'inquadratura.</li> <li>• Selezionate -1 per ridurre la sensibilità. Scegliete questa opzione per evitare che la fotocamera rimetta a fuoco quando il soggetto viene brevemente oscurato da altri oggetti o per impedire alla fotocamera di mettere a fuoco sullo sfondo quando non si riesce a mantenere il crocino AF posizionato su un soggetto in rapido movimento.</li> </ul>
 Stabilizz img	<p>Regola le impostazioni di stabilizzazione dell'immagine per la registrazione di video ( P. 137).</p>

## Pulsante/Ghiera/Levetta







Scegliete i ruoli dei pulsanti della fotocamera, delle ghiera e delle leve in modalità video.

 Pulsante funzioni	<p>Selezionate il ruolo dei pulsanti della fotocamera in modalità filmato ( P. 172).</p>
 Funzione ghiera	<p>Scegliete le funzioni eseguite dalle ghiera anteriore e posteriore in modalità video ( P. 253).</p>
 Funzione Leva Fn	<p>Scegliete le funzioni che possono essere selezionate usando la leva <b>Fn</b> in modalità video. La leva <b>Fn</b> passa alla funzione impostata con <b>[Funzione ghiera]</b> quando impostata su <b>[modalità1]</b>. Per scegliere la funzione selezionata usando la leva <b>Fn</b>, evidenziate <b>[modalità2]</b>, premete <b>▷</b> e scegliete da modalità AF, modalità target AF e selezione target AF. Questa impostazione non ha effetto quando <b>[modalità3]</b> è selezionata per <b>[Funzione Leva Fn]</b> (P. 333) o quando <b>[Accensione 1]</b> o <b>[Accensione 2]</b> è selezionato per <b>[Leva Fn/Leva Accen]</b> in <b>Menu Custom B</b> (P. 285).</p>

 Funzione otturatore	Scegliete il ruolo svolto dal pulsante di scatto in modalità video. Quando impostato su [  ], la pressione del pulsante di scatto avvia la messa a fuoco automatica. La fotografia non è disponibile. Quando impostata su [  <b>REC</b> ], la registrazione di video può essere avviata o interrotta premendo a fondo il pulsante di scatto. Il pulsante  non può essere utilizzato per avviare o interrompere la registrazione video con questa impostazione.
 Elec. Velocità zoom	Scegliete la velocità dello zoom per gli obiettivi con zoom motorizzato. Questo può essere usato per zoom lenti sul soggetto e altri effetti. Scegliete tra <b>[Basso]</b> , <b>[Normale]</b> e <b>[Alto]</b> .

## Impostazioni visualizz.

Regolate le impostazioni di visualizzazione per la modalità video.





 Imp controllo	Scegliere se Live Control ( <a href="#">P. 343</a> ) e il pannello di controllo super LV ( <a href="#">P. 113</a> ) debbano essere visualizzati in modalità video. Per nascondere un elemento, evidenziatelo e premete il pulsante <b>OK</b> per rimuovere la spunta.
 Impostaz. info	Scegliete le informazioni visualizzate durante la registrazione in modalità video. Per nascondere un elemento, evidenziatelo e premete il pulsante <b>OK</b> per rimuovere la spunta.
Riq rosso durante  REC	Potete scegliere di aggiungere al display una cornice rossa durante la registrazione per avvisare che la ripresa è in corso.
Impostazioni timecode	<p>Scegliete in che modo i timecode vengono registrati nella modalità video. Impostate <b>[Modalità timecode]</b> su <b>[DF]</b> per registrare timecode corretti da errori rispettando i tempi di registrazione e <b>[Non DF]</b> (nessuna diminuzione fotogrammi) per la registrazione non corretta.</p> <p>Impostate <b>[Conteggio]</b> su <b>[RR]</b> per usare timecode attivi solo durante la registrazione e su <b>[FR]</b> per impiegare timecode che proseguono anche quando la registrazione è ferma oppure la fotocamera è spenta.</p> <p>In <b>[Ora di inizio]</b> impostate l'ora di inizio di un timecode. Impostate <b>[Ora corrente]</b> per un timecode che parte dal fotogramma corrente a 00. Per impostare su 00:00:00:00, selezionate <b>[Ripristina]</b>. Potete anche impostare timecode con <b>[Inserimento manuale]</b>.</p>
 Assist. Vista	Il display può essere regolato per facilitare la visualizzazione quando è selezionata l'opzione modalità foto solo video ( [  <b>Flat</b> ] o [  <b>OM-Log400</b> ] ). Selezionate <b>[Acceso]</b> per regolare le tonalità per una migliore visualizzazione.

## Video

Selezionate **[Spento]** per disabilitare la registrazione audio durante le riprese ( P. 255).

## **Uscita HDMI**

Regolate le impostazioni di uscita per video registrati con la fotocamera connessa a un dispositivo esterno mediante HDMI.

<b>Modalità uscita</b>	<p>Scegliete la modalità di uscita video. Selezionando <b>[Mod. monitor]</b>, l'immagine e le informazioni sulla fotocamera vengono visualizzate. Le informazioni sulla fotocamera non sono visualizzate sullo schermo della fotocamera.</p> <p>Quando impostato su <b>[Mod. registraz.]</b>, viene visualizzata solo l'immagine. Le informazioni sulla fotocamera sono visualizzate sullo schermo della fotocamera.</p> <p> Non disponibile quando <b>[4K]</b> o <b>[C4K]</b> è selezionato per  <b>Impostazioni specifiche</b> &gt;   (P. 145).</p>
<b>Bit REC</b>	<p>Se impostato su <b>[Acceso]</b>, l'innesco REC è inviato dalla telecamera al dispositivo esterno collegato.</p>
<b>Timecode</b>	<p>Se impostato su <b>[Acceso]</b>, il timecode è inviato dalla telecamera al dispositivo esterno collegato.</p> <p> I dispositivi esterni attivati dai codici temporali possono interrompere la registrazione se:</p> <ul style="list-style-type: none"><li>- le riprese richiedono un'elaborazione approfondita, oppure</li><li>- passate dal monitor al mirino.</li></ul>

## Collegamento di dispositivi HDMI

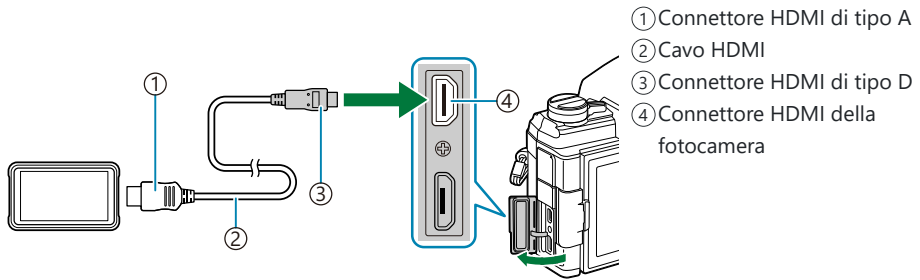

Collegate la fotocamera al dispositivo HDMI con un cavo HDMI.







- Per ulteriori informazioni, consultate la documentazione fornita con il dispositivo HDMI.

# Scelta di una modalità di esposizione (Modalità (Modalità esposizione video))

Potete creare filmati che utilizzano gli effetti disponibili nelle modalità **P**, **A**, **S** e **M**.  
Questa opzione ha effetto quando la ghiera delle modalità è ruotata su .

1. Selezionate [ **Impostazioni modalità**] nel  menu video e premete il pulsante **OK**.
2. Selezionate [**Modalità**] (modalità di esposizione video) e premete **▷**.
3. Evidenziate un'opzione usando i pulsanti **△ ▽**.

<b>P</b>	<p>Il diaframma ottimale viene impostato automaticamente in base alla luminosità del soggetto.</p> <p>Usate la ghiera anteriore o posteriore per regolare la compensazione dell'esposizione.</p>
<b>A</b>	<p>La rappresentazione dello sfondo viene modificata dall'impostazione del diaframma.</p> <p>Usate la ghiera anteriore per regolare la compensazione dell'esposizione e la ghiera posteriore per regolare il diaframma.</p>
<b>S</b>	<p>Il tempo di posa influisce sull'aspetto del soggetto. Usate la ghiera anteriore per regolare la compensazione dell'esposizione e la ghiera posteriore per regolare il tempo di posa.</p> <p>Potete impostare il tempo di posa a valori compresi tra 1/24 s e 1/32000 s.</p>
<b>M</b>	<p>Regolate liberamente diaframma e tempo di posa.</p> <p>Usate la ghiera anteriore per selezionare il valore del diaframma e quella posteriore per selezionare il tempo di posa.</p> <ul style="list-style-type: none"><li>• Scegliete tra i tempi di posa di 1/24 s-1/32000 s. I valori ISO 200-6400 sono disponibili utilizzando le opzioni di controllo manuale della sensibilità [ <b>ISO</b>].</li><li>• Il display mostra la differenza tra l'esposizione prodotta da diaframma e tempo di posa selezionati e l'esposizione ottimale misurata dalla fotocamera. Il display lampeggerà se la differenza supera <math>\pm 3</math> EV.</li><li>• Si applica l'opzione scelta per [ <b>Impostazioni specifiche</b>] &gt; [ <b>Imp ISO Auto</b>] nel  Menu Video (P. 241).</li></ul>

#### 4. Premete il pulsante **OK**.

🌀 I fotogrammi sfocati causati da fattori come il movimento dell'oggetto mentre l'otturatore è aperto possono essere ridotti selezionando il tempo di posa più veloce.

⌚ Il tempo di posa minimo cambia in base alla frequenza dei fotogrammi della modalità registrazione video.



# Riduzione dello sfarfallio in condizioni di illuminazione a LED (📷 Scansione tremolio)

Potrebbe verificarsi un fenomeno di banding nei filmati ripresi con illuminazione a LED. Utilizzate [📷 **Controllo sfarfallio**] per ottimizzare la velocità dell'otturatore mentre sono visualizzate le strisce sul display.

🕒 Questa opzione è disponibile in [Modalità 📷] (modalità esposizione video) [S] e [M].

🕒 La gamma di tempi di posa disponibili è ridotta.

1. Selezionate [S] o [M] per [Modalità 📷] (modalità video (esposizione); P. 247).
2. Selezionate [Impostazioni modalità 📷] nel 📷 Menu Video e premete il pulsante **OK**.
3. Evidenziate [📷 **Controllo sfarfallio**] e premete ▷.
4. Evidenziate [**Acceso**] usando i pulsanti △ ▽ e premete il pulsante **OK**.
5. Premete il pulsante **MENU** ripetutamente per uscire dal menu.
  - Viene visualizzata l'icona **Flicker Scan** quando viene abilitata la scansione tremolio.



6. Scegliete un tempo di posa mentre è visualizzato il display.

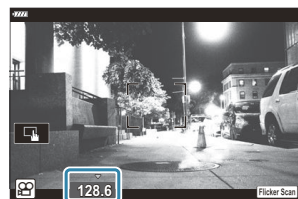

①

① Tempo di posa

- Scegliete un tempo di posa usando la ghiera anteriore o posteriore o i pulsanti  $\Delta$   $\nabla$ . Se desiderate, potete selezionare il tempo di scatto tenendo premuto  $\Delta$   $\nabla$ .
- Potete inoltre ruotare la ghiera anteriore per regolare il tempo di scatto in incrementi di esposizione selezionati per **[Passo EV]** in  Menu Custom **E1**.
- Continuate a regolare il tempo di posa fino a quando le strisce non sono più visibili sul display.
- Premete il pulsante **INFO**; il display cambierà e l'icona **Flicker Scan** non verrà più visualizzata. Potete regolare l'apertura e la compensazione dell'esposizione. Per farlo, utilizzate la ghiera anteriore o posteriore o i pulsanti a freccia.
- Premete ripetutamente il pulsante **INFO** per tornare alla visualizzazione della scansione del tremolio.

## 7. Iniziate a riprendere dopo aver completato le impostazioni.

 Il picco di messa a fuoco, il pannello di controllo super LV e Live Control non sono disponibili nel display di scansione del tremolio. Per visualizzare questi elementi, premete prima il pulsante **INFO** per uscire dalla visualizzazione della scansione del tremolio.

# Dimensione, velocità e compressione dei fotogrammi (📹⏪)

Create diverse combinazioni di impostazioni video, comprese le dimensioni dei fotogrammi e la velocità di trasmissione. Queste combinazioni possono poi essere selezionate come descritto in [\(P. 145\)](#).

1. Selezionate [📹 **Impostazioni specifiche**] nel 📹 Menu Video e premete il pulsante **OK**.
2. Selezionate [📹 ⏪] e premete ▷.
3. Evidenziate un elemento usando i pulsanti △ ▽ e premete il pulsante ▷.
4. Scegliete un'opzione usando i pulsanti △ ▽.

Dimensione dell'immagine	Scegliete tra le dimensioni <b>[C4K]</b> (solo personalizzate), <b>[4K]</b> , <b>[FHD]</b> (Full HD) e <b>[HD]</b> .
Frequenza di bit	Scegliete tra le frequenze <b>[A-I]</b> (AI-Intra), <b>[SF]</b> (Super Fine), <b>[F]</b> (Fine) e <b>[N]</b> (Normale). <ul style="list-style-type: none"><li>• La selezione della frequenza non è disponibile quando si seleziona <b>[4K]</b> or <b>[C4K]</b> per la dimensione dei fotogrammi.</li></ul>

<p><b>frequenza di fotogrammi</b></p>	<p>Scegliete una velocità dei fotogrammi tra <b>[60p]</b>, <b>[50p]</b>, <b>[30p]</b>, <b>[25p]</b> e <b>[24p]</b>.</p> <p>① <b>[60p]</b> e <b>[50p]</b> non sono disponibili quando:</p> <ul style="list-style-type: none"> <li>- <b>[FHD]</b> (Full HD) è selezionato per le dimensioni e <b>[A-I]</b> (Al Intra) è selezionato per la frequenza, oppure</li> <li>- <b>[C4K]</b> o <b>[4K]</b> è selezionato per le dimensioni.</li> </ul> <p>② Quando il formato dell'immagine è impostato su <b>[C4K]</b>, la frequenza di fotogrammi è bloccata su 24p.</p> <p>③ Se effettuate riprese video che saranno visualizzate sul televisore, scegliete una frequenza dei fotogrammi che corrisponda allo standard video del dispositivo; in caso contrario, il video potrebbe non essere riprodotto in modo fluido. Gli standard video variano secondo il paese o la regione: alcuni utilizzano NTSC, altri PAL. Gli standard video variano secondo il paese o la regione: alcuni utilizzano NTSC, altri PAL.</p> <ul style="list-style-type: none"> <li>- Se effettuate riprese da visualizzare su dispositivi NTSC, selezionate 60p (30p)</li> <li>- Se effettuate riprese da visualizzare su dispositivi PAL, selezionate 50p (25p)</li> </ul>
<p><b>Rallentato o veloce</b></p>	<p>Imposta rallentato o veloce. Le impostazioni disponibili dipendono dalla frequenza di fotogrammi impostata.</p> <ul style="list-style-type: none"> <li>• Rallentato e veloce non possono essere usati in alcune modalità qualità dell'immagine.</li> </ul>

**5.** Premete il pulsante **OK**.

# Assegnazione dei ruoli alle ghiera anteriore e posteriore (📺 Funzione ghiera)

Scegliete i ruoli riprodotti dalle ghiera anteriore e posteriore in modalità 📺 (video). È possibile invertire i ruoli delle ghiera o riassegnarli per facilità d'uso o come richiesto dalle condizioni di ripresa. Se è selezionato [modalità1] per [📺 Funzione Leva Fn], i ruoli svolti dalle ghiera variano con la posizione della leva **Fn**. È possibile effettuare assegnazioni diverse per ciascuna modalità [Modalità 📺] (esposizione video).

📌 I ruoli assegnati alle ghiera usando questo elemento diventano effettivi in modalità 📺 (video). Nelle modalità **P**, **A**, **S**, **M** e **B** (fotografia), le ghiera svolgono i ruoli selezionati nel ⚙️ Menu Custom.

Ruolo	Funzione	Modalità di esposizione			
		P	A	S	M
<b>Tempo</b>	Scelta di un tempo di posa.	—	—	✓	✓
<b>FNo.</b>	Regolazione del diaframma.	—	✓	—	✓
	Regolate la compensazione dell'esposizione.	✓	✓	✓	✓
<b>ISO</b>	Regolate la sensibilità ISO.	—	—	—	✓
<b>Bilanc. bianco</b>	Regolate il bilanciamento del bianco.	✓	✓	✓	✓
<b>CWB Kelvin</b>	Scelta di una temperatura cromatica quando è selezionato CWB (personalizzato) per bilanciamento del bianco.	✓	✓	✓	✓
 <b>VOL</b>	Regola il livello di volume.	✓	✓	✓	✓
<b>Spento</b>	Nessuna.	✓	✓	✓	✓









**1.** Evidenziate [📺 Pulsante/Ghiera/Levetta] nel 📺 Menu Video e premete ▷ sui pulsanti a freccia.





**2.** Evidenziate [📺 Funzione ghiera] tramite i pulsanti △ ▽ e premete il pulsante ▷.

- 3.** Evidenziate la modalità desiderata e premete il pulsante ▷.
- Scegliete una ghiera usando i pulsanti ◀▷ e usate i pulsanti △▽ per scegliere un ruolo.
  - Premete il pulsante **INFO** per spostarvi tra le posizioni della leva.
  - Premete il pulsante **OK** quando le impostazioni sono complete.



# Opzioni di registrazione audio (Video )

Regolate le impostazioni per la registrazione dell'audio durante le riprese. È inoltre possibile accedere alle impostazioni da utilizzare quando è collegato un microfono o un registratore esterno.

1. Evidenziate **[Video **] in  Menu Video e premete il pulsante **OK**.
2. Selezionate **[Acceso]** e premete .
3. Evidenziate un elemento usando i pulsanti   e premete il pulsante .
4. Scegliete un'impostazione usando i pulsanti  .

<b>Volume registr.</b>	Regolate la sensibilità del microfono. Scegliete valori separati per il microfono stereo incorporato e i microfoni esterni. <b>[Integrato </b> ]: regolate la sensibilità del microfono stereo incorporato. <b>[MIC </b> ]: regolate la sensibilità dei microfoni esterni connessi al jack del microfono.
 <b>Limitatore volume</b>	Scegliete il valore massimo a cui la fotocamera registrerà l'audio. Usate questa opzione per ridurre automaticamente il livello dei suoni sopra a un certo volume.
<b>Riduz. rumore vento</b>	Riducete il rumore del vento durante la registrazione audio.
<b>Qualità registrazione</b>	Scegliete un formato di registrazione audio. <b>[96kHz/24bit]</b> : Audio di alta qualità. <b>[48kHz/16bit]</b> : Audio con qualità standard.
 <b>Alimentaz. plug-in</b>	Regolate le impostazioni per l'utilizzo con microfoni a condensatore e altri dispositivi che assorbono potenza dalla fotocamera. <b>[Spento]</b> : Per i dispositivi che non richiedono potenza dalla fotocamera (microfoni dinamici per scopi generici). <b>[Acceso]</b> : Per i dispositivi che richiedono potenza dalla fotocamera (microfoni a condensatore).

5. Premete il pulsante **OK**.

- 🔊 Quando si seleziona **[Spento]** per la registrazione dell'audio dei filmati viene visualizzato .
- 🔊 I suoni prodotti dalla fotocamera e dall'obiettivo possono essere udibili nei filmati. Se questo è un problema, è possibile ridurre il volume dei suoni prodotti dalla fotocamera e dall'obiettivo selezionando **[S-AF]**, **[MF]** o **[PreMF]** per  **Modalità AF** (P. 120) o utilizzando il meno possibile i comandi della fotocamera.
- 🔊 L'audio non viene registrato:
- con video slow-motion o fast-motion o High-Speed o quando <sup>ABT</sup> $\frac{7}{7}$  (diorama) è selezionato per la modalità foto.
- 🔊 L'audio può essere riprodotto solo su dispositivi che supportano l'opzione selezionata per **[Qualità registrazione]**.



# Utilizzo del menu di riproduzione

## Menu di riproduzione

### Menu di riproduzione

 ( [P. 258](#) )

Modifica ( [P. 259](#) )

Ordine di stampa ( [P. 200](#) )

Protezione ripristino ( [P. 270](#) )

Resettare un ordine di condivisione ( [P. 271](#) )

Connessione dispositivo ( [P. 372](#) )

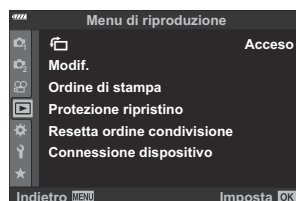

## Rotazione automatica delle immagini con orientamento verticale per la riproduzione



Quando l'impostazione è su **[Acceso]**, le immagini in verticale vengono ruotate automaticamente e visualizzate con orientamento corretto nella visualizzazione di riproduzione.

# Ritocco delle immagini (Modif.)

Crea copie ritoccate delle immagini. Nel caso di immagini RAW, è possibile regolare le impostazioni in vigore nel momento in cui la foto è stata scattata, ad esempio il bilanciamento del bianco e la modalità foto (inclusi i filtri artistici). Con le immagini JPEG, è possibile apportare modifiche semplici come ritaglio e ridimensionamento.

<b>Modifica dati RAW</b>	<p>Ritoccate le immagini e salvate le copie risultanti in formato JPEG. ( P. 259) Sono disponibili le opzioni seguenti:</p> <p><b>[Attuale]:</b> Salvate l'immagine con le impostazioni attualmente selezionate con la fotocamera.</p> <p><b>[Personalizza1]/[Personalizza2]:</b> Regolate le impostazioni mentre visualizzate in anteprima i risultati sul display. Le impostazioni vengono salvate come <b>[Personalizza1]</b> o <b>[Personalizza2]</b>.</p> <p><b>[ART BKT]:</b> La fotocamera crea più copie JPEG di ogni immagine, una per ciascun filtro artistico selezionato. Selezionate uno o più filtri e applicateli a una o più immagini.</p>
<b>Modifica JPEG</b>	<p>Ritoccate le immagini JPEG e salvate le copie risultanti in formato JPEG. ( P. 262)</p>

## Ritocco delle immagini RAW (Modifica dati RAW)



Il menu **[Modifica dati RAW]** contiene le opzioni elencate di seguito. Queste sono inoltre le impostazioni applicate quando si seleziona **[Attuale]**.

- Qualità dell'immagine
- Modalità foto
- Bilanciamento del bianco
- Compensazione esposizione
- Elementi in rilievo
- Ombre
- Mezzitoni
- Rapporto di formato
- Riduzione del rumore con ISO alta
- Spazio colore
- Comp. eff. trapezio



🔗 **[Sp.colore]** è fissato su **[sRGB]** quando viene selezionato un filtro artistico per la modalità foto.

🔗 Le immagini RAW non possono essere ritoccate se:

- non c'è spazio sufficiente sulla scheda di memoria o la foto è stata creata con una fotocamera diversa.

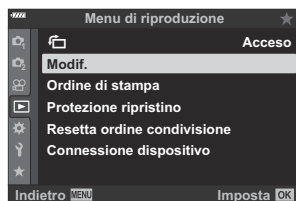

1. Evidenziate **[Modif.]** nel menu di riproduzione  e premete .



2. Evidenziate **[Sel. img]** usando i pulsanti   e premete il pulsante **OK**.



- Verranno visualizzate le immagini sulla scheda di memoria.

3. Usate   per selezionare l'immagine da modificare e premete il pulsante **OK**.



- Il menu di editing viene visualizzato.

4. Evidenziate **[Modifica dati RAW]** usando i pulsanti   e premete il pulsante **OK**.





- Verranno visualizzate le opzioni di modifica.



-  Se l'immagine corrente non è un'immagine RAW, **[Modifica dati RAW]** non verrà visualizzato. Selezionate un'immagine diversa.





# Ritocco delle immagini JPEG (Modifica JPEG)



Il menu **[Modifica JPEG]** contiene le opzioni elencate di seguito.

<b>Corr Ombre</b>	Schiarisce i soggetti retroilluminati.
<b>Corr. occhi rossi</b>	Riduce l'effetto occhi rossi nelle immagini scattate con il flash.
	Ritaglia le immagini. Regolate il ritaglio con la ghiera anteriore o posteriore e posizionarlo con $\Delta$ $\nabla$ $\triangleleft$ $\triangleright$ .
<b>Aspetto</b>	Consente di modificare il rapporto di formato da standard 4:3 a <b>[3:2]</b> , <b>[16:9]</b> , <b>[1:1]</b> o <b>[3:4]</b> . Dopo aver selezionato un rapporto di formato, usate $\Delta$ $\nabla$ $\triangleleft$ $\triangleright$ per posizionare il ritaglio.
<b>Bianco Nero</b>	Crea una copia in bianco e nero dell'immagine corrente.
<b>Seppia</b>	Crea una copia color seppia dell'immagine corrente.
<b>Saturazione</b>	Regola la vividezza dei colori. I risultati possono essere visualizzati in anteprima sul display.
	Crea una copia ridimensionata di 1280 × 960, 640 × 480 o 320 × 240 pixel. Le immagini con un rapporto di formato diverso dallo standard 4:3 sono ridimensionate a misure il più vicino possibile all'opzione selezionata.
<b>e-Ritratto</b>	Carnagioni uniformi. L'effetto desiderato potrebbe non essere raggiunto se non viene rilevato alcun volto.

- ⚠ La correzione degli occhi rossi potrebbe non funzionare su certe immagini.
- ⚠ La modifica di immagini JPEG non è consentita nei casi seguenti:
  - Quando un'immagine viene memorizzata su un PC, quando sulla scheda di memoria è disponibile memoria sufficiente, quando un'immagine viene memorizzata su un'altra fotocamera.
- ⚠  Non può essere usato per allargare le foto.
- ⚠ Alcune immagini non possono essere ridimensionate.
- ⚠  (ritaglio) e **[Aspetto]** si applicano solo alle immagini con un rapporto d'aspetto di 4:3 (standard).

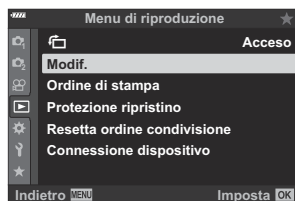

1. Evidenziate **[Modif.]** nel menu di riproduzione  e premete .



2. Evidenziate **[Sel. img]** usando i pulsanti   e premete il pulsante **OK**.





- Verranno visualizzate le immagini sulla scheda di memoria.

3. Usate   per selezionare l'immagine da modificare e premete il pulsante **OK**.



- Il menu di editing viene visualizzato.

4. Evidenziate **[Modifica JPEG]** usando i pulsanti   e premete il pulsante **OK**.



- Verranno visualizzate le opzioni di modifica.
- Se l'immagine corrente non è un'immagine JPEG, **[Modifica JPEG]** non verrà visualizzato. Selezionate un'immagine diversa.

5. Evidenziate un'opzione usando i pulsanti  $\Delta \nabla$  e premete il pulsante **OK**.

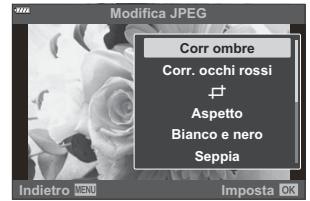

- L'effetto può essere visualizzato in anteprima sul display. Se vengono elencate più opzioni per l'elemento selezionato, usate  $\Delta \nabla$  per scegliere l'opzione desiderata.
- Quando è selezionato [**Aspetto**], potete dimensionare il ritaglio usando le ghiera e posizionarlo usando  $\Delta \nabla \triangleleft \triangleright$ .
- Quando è selezionato [**Aspetto**], potete selezionare un'opzione tramite  $\Delta \nabla$  e quindi posizionare il ritaglio tramite  $\Delta \nabla \triangleleft \triangleright$ .

6. Evidenziate [**Si**] usando i pulsanti  $\Delta \nabla$  e premete il pulsante **OK**.



- La nuova copia verrà salvata con le impostazioni selezionate e la fotocamera tornerà alla visualizzazione di riproduzione.

🔍 È inoltre possibile accedere alle opzioni di ritocco quando viene visualizzata un'immagine JPEG durante la riproduzione:

Pulsante  $\blacktriangleright$  → Visualizzate un'immagine che desiderate ritoccare → Premete il pulsante **OK** per visualizzare le opzioni → **[Modifica JPEG]**



# Combinazione di immagini (Overlay immagini)

Sovrapponete foto RAW esistenti per creare una nuova immagine. È possibile includere fino a 3 immagini nella sovrapposizione.

I risultati possono essere modificati regolando la luminosità (guadagno) separatamente per ciascuna immagine.

1. Evidenziate **[Modif.]** nel menu di riproduzione  e premete il pulsante **OK**.
2. Evidenziate **[Overlay immagini]** usando i pulsanti  $\Delta \nabla$  e premete il pulsante **OK**.
3. Selezionate il numero di immagini nella sovrapposizione e premete il pulsante **OK**.
4. Evidenziate le immagini RAW per la sovrapposizione con  $\Delta \nabla \triangleleft \triangleright$  e premete il pulsante **OK**.

- Le immagini selezionate sono contrassegnate da un segno ✓. Per deselezionarle, premete nuovamente il pulsante **OK**.

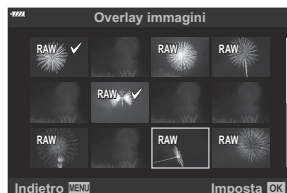



- Una volta selezionato il numero di immagini al punto 3, viene visualizzata una sovrapposizione.

5. Regolate il guadagno per tutte le immagini nella sovrapposizione.
  - Evidenziate le immagini con i pulsanti  $\triangleleft \triangleright$  e regolate il guadagno con i pulsanti  $\Delta \nabla$ .
  - Il guadagno può essere regolato nell'intervallo 0,1 - 2,0. Verificate i risultati nel monitor.



6. Premete il pulsante **OK**; verrà visualizzata una finestra di dialogo di conferma.
  - Evidenziate **[Si]** e premete il pulsante **OK**.

 La sovrapposizione viene salvata nel formato attualmente selezionato per la qualità dell'immagine. Le sovrapposizioni create con **[RAW]** selezionato per la qualità dell'immagine vengono salvate nel

formato RAW e nel formato JPEG usando l'opzione di qualità dell'immagine selezionata per [2].



  [Menu Custom](#)  [ [Set](#)] (P. 299)

 Le sovrapposizioni in formato RAW possono a loro volta essere combinate con altre immagini RAW per creare sovrapposizioni contenenti 4 o più immagini.

# Creazione di fermi immagine (In-Movie Image Capture)

Salvate una copia del fermo immagine dal frame selezionato.

ⓘ Questa opzione è disponibile solo con i video in **[4K]** registrati con la fotocamera.

1. Evidenziate **[Modif.]** nel menu di riproduzione  e premete il pulsante **OK**.
2. Evidenziate **[Sel. img]** usando i pulsanti   e premete il pulsante **OK**.
3. Selezionate un filmato con  e premete il pulsante **OK**.
4. Selezionate **[Modifica video]** e premete il pulsante **OK**.
5. Evidenziate **[In-Movie Image Capture]** usando i pulsanti   e premete il pulsante **OK**.
6. Utilizzando i pulsanti , selezionate l'immagine che desiderate ritoccare e premete il pulsante **OK**.
  - La fotocamera salverà una copia del fotogramma selezionato.
  - Usate il pulsante  per riavvolgere e il pulsante  per avanzare.

# Ritaglio di video (Video Trimming)

Tagliate le parti selezionate dai video. I filmati possono essere ritagliati ripetutamente per creare file contenenti solo le parti che si desidera conservare.

🔔 Questa opzione è disponibile solo con i video registrati con la fotocamera.

1. Evidenziate **[Modif.]** nel menu di riproduzione  e premete il pulsante **OK**.
2. Evidenziate **[Sel. img]** usando i pulsanti  $\Delta$   $\nabla$  e premete il pulsante **OK**.
3. Selezionate un filmato con  $\triangleleft$   $\triangleright$  e premete il pulsante **OK**.
4. Selezionate **[Modifica video]** e premete il pulsante **OK**.
5. Evidenziate **[Video Trimming]** usando i pulsanti  $\Delta$   $\nabla$  e premete il pulsante **OK**.
  - Vi verrà richiesto di scegliere dove salvare il video modificato.  
**[Nuovo File]:** Salva il video ritagliato come nuovo file video.  
**[Sovrasc.]:** Sovrascrive il video esistente.  
**[No]:** Esce senza ritagliare il video.
  - la funzione **[Sovrasc.]** non può essere applicata ai filmati protetti.
6. Evidenziate l'opzione desiderata e premete il pulsante **OK**.
  - Verrà visualizzato un display di modifica.
7. Ritagliate il video.
  - Usate il pulsante  $\Delta$  per saltare al primo fotogramma o il pulsante  $\nabla$  per saltare all'ultimo fotogramma.
  - Utilizzando la ghiera anteriore o posteriore, selezionate il primo fotogramma di ripresa che volete eliminare e premete il pulsante **OK**.
  - Utilizzando la ghiera anteriore o posteriore, evidenziate l'ultimo fotogramma di ripresa che volete eliminare e premete il pulsante **OK**.

**8.** Evidenziate **[Si]** e premete il pulsante **OK**.

- Il video modificato verrà salvato.
- Per selezionare una ripresa diversa, evidenziate **[No]** e premete il pulsante **OK**.
- Se selezionate **[Sovrasc.]** vi verrà chiesto di scegliere se ritagliare una parte aggiuntiva dal video. Per ritagliare una parte aggiuntiva dal video, evidenziate **[Continua]** e premete il pulsante **OK**.

# Rimozione della protezione da tutte le immagini (Protezione ripristino)

Rimuovere la protezione da più immagini contemporaneamente.

- 1.** Evidenziate **[Protezione ripristino]** nel menu di riproduzione  e premete il pulsante **OK**.
- 2.** Evidenziate **[Si]** e premete il pulsante **OK**.

# Cancellare un ordine di condivisione (Resetta ordine condivisione)

Cancella gli ordini di condivisione impostati per le immagini.

- 1.** Evidenziate **[Resetta ordine condivisione]** nel menu di riproduzione  e premete il pulsante **OK**.
- 2.** Evidenziate **[Sì]** e premete il pulsante **OK**.

# Utilizzo del menu Configurazione

## Menu Setup

Regolate le impostazioni di base della fotocamera. Gli esempi includono la selezione della lingua e la luminosità del monitor. Il menu di configurazione contiene anche le opzioni utilizzate durante il processo di installazione iniziale.



Opzione	Descrizione
Config. sch	Consente di formattare la scheda e cancellare tutte le immagini ( P. 274).
⌚ Impostazioni (Impostazione data/ ora)	Consente di impostare l'orologio della fotocamera ( P. 35).
🗨️ (Modifica della lingua di visualizzazione)	Permette di scegliere una lingua per i menu e le guide della fotocamera ( P. 37).
📺 (Regolazione della luminosità del monitor)	<p>La luminosità e la temperatura colore del monitor possono essere regolate. La regolazione della temperatura colore è applicata solo alla visualizzazione sul monitor durante la riproduzione. Usate ◀▶ per evidenziare 🌡️ (temperatura del colore) o ☀️ (luminosità) e ▲▼ per regolare il valore.</p> <p>Premete il pulsante <b>INFO</b> per modificare la saturazione del monitor da <b>[Naturale]</b> a <b>[Vividi]</b> e viceversa.</p>

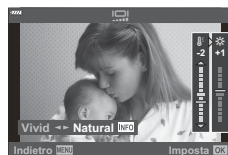



Opzione	Descrizione
Revisione immagine	<p>Selezionate se visualizzare le immagini subito dopo lo scatto e per quale durata. Questa funzione è utile per eseguire un rapido controllo dell'immagine che è appena stata ripresa. È possibile effettuare lo scatto successivo premendo a metà il pulsante di scatto mentre l'immagine catturata è visualizzata sul monitor.</p> <p><b>[0,3sec] – [20sec]:</b> imposta la durata (secondi) della visualizzazione dell'immagine catturata sul monitor.</p> <p><b>[Spento]:</b> l'immagine catturata viene visualizzata sul monitor.</p> <p><b>[Auto ]:</b> visualizza l'immagine catturata, quindi attiva la modalità di riproduzione. Questa funzione è utile per cancellare un'immagine dopo averla controllata.</p>
Impostazioni Wi-Fi/ Bluetooth	<p>Regolate le impostazioni per la connessione a smartphone compatibili con Wi-Fi/<b>Bluetooth</b>® e telecomandi opzionali utilizzando la funzione wireless della fotocamera ( <a href="#">P. 375</a>, <a href="#">P. 382</a>, <a href="#">P. 370</a>).</p>
Versione firmware	<p>Visualizzate le versioni del firmware per la fotocamera ed eventuali obiettivi o altre periferiche attualmente collegate. Potreste aver bisogno di queste informazioni quando contattate l'assistenza clienti o eseguite gli aggiornamenti del firmware.</p>

# Formattazione della scheda (Config. scheda)

Occorre formattare le schede con questa fotocamera prima di utilizzarle per la prima volta o se sono state utilizzate con altre fotocamere o computer.

⚠ Tutti i dati memorizzati sulla scheda, comprese le immagini protette, vengono cancellate durante la formattazione della scheda. Se formattate una scheda usata, controllate che sulla scheda non ci siano immagini che volete conservare. 📖 "Schede di memoria utilizzabili" (P. 28)

**1.** Evidenziate **[Config. sch]** nel **⏏** Menu Setup e premete il pulsante **OK**.

- Se la scheda contiene dati, viene visualizzato un menu.  
Evidenziate **[Formattare]** e premete il pulsante **OK**.



**2.** Evidenziate **[Si]** e premete il pulsante **OK**.

- La scheda verrà formattata.

# Eliminazione di tutte le immagini (Config. scheda)

Tutte le immagini su una scheda possono essere eliminate con un'unica azione. Le immagini protette non vengono eliminate.

1. Evidenziate **[Config. sch]** nel **Y** Menu Setup e premete il pulsante **OK**.



2. Evidenziate **[Cancella tutto]** e premete il pulsante **OK**.
3. Evidenziate **[Si]** e premete il pulsante **OK**.
  - Tutte le immagini sono eliminate.

# Utilizzo di "Il mio menu"

## Il mio menu

Potete utilizzare "Il mio menu" per creare una scheda menu personalizzata contenente solo gli elementi selezionati. "Il mio menu" può contenere fino a 5 pagine di 7 elementi ciascuna. È possibile eliminare elementi o modificare la pagina o l'ordine degli elementi. "Il mio menu" non contiene elementi al momento dell'acquisto.

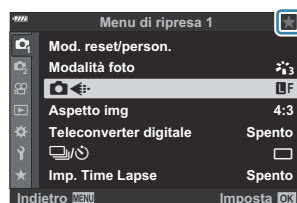

## Aggiunta di elementi a "Il mio menu"

1. Premete il pulsante **MENU** per visualizzare i menu.
2. Evidenziate un elemento da includere in "Il mio menu".
  - Gli elementi che possono essere aggiunti a "Il mio menu" sono indicati da un'icona ★ nell'angolo in alto a destra del display.

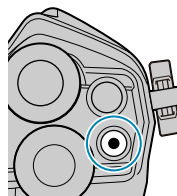

3. Premete il pulsante  (Video).



- Vi verrà richiesto di scegliere una pagina. Usate   sui pulsanti a freccia per scegliere la pagina "Il mio menu" a cui aggiungere l'elemento.



**4.** Premete il pulsante **OK** per aggiungere l'elemento alla pagina selezionata.

- La fotocamera mostrerà un messaggio che informa che l'elemento è stato aggiunto a "Il mio menu".

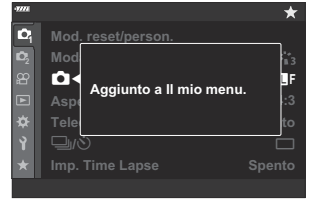

- Gli elementi che sono stati aggiunti a "Il mio menu" sono indicati da un segno ★ giallo.
- La successiva pagina disponibile verrà visualizzata una volta aggiunto il settimo elemento alla pagina corrente.
- Gli elementi contrassegnati con un segno ★ possono essere rimossi da "Il mio menu" premendo il pulsante **⊙**. Selezionate **[Si]** e premete il pulsante **OK**.
- Gli elementi salvati in "Il mio menu" vengono aggiunti alla scheda ★ ("Il mio menu").

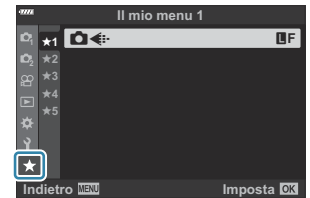
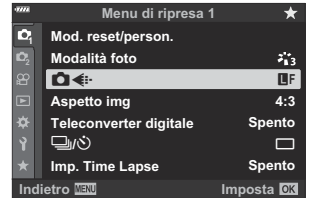

**5.** Per accedere a "Il mio menu", selezionate la scheda ★ ("Il mio menu").

# Gestione di "Il mio menu"

Le voci di "Il mio menu" possono essere riordinate o eliminate.

1. Premete il pulsante **MENU** per visualizzare i menu.
2. Visualizzate la pagina de "Il mio menu" che desiderate modificare e premete il pulsante **⊙** (Video).

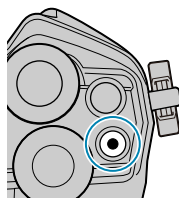

- Verranno visualizzate le opzioni di seguito.  
**[Riorganizza ordine]:** Consente di modificare l'ordine degli elementi o delle pagine. Usate i pulsanti **△ ▽ ◀ ▶** per scegliere il nuovo percorso.  
**[Rimuovi questo elemento]:** Consente di rimuovere l'elemento evidenziato da "Il mio menu". Selezionate **[Si]** e premete il pulsante **OK**.  
**[Rimuovi questa scheda ★]:** Consente di rimuovere da "Il mio menu" tutti gli elementi nella scheda corrente. Selezionate **[Si]** e premete il pulsante **OK**.

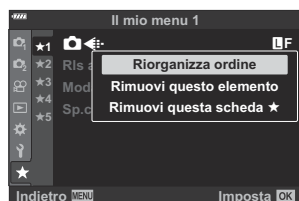



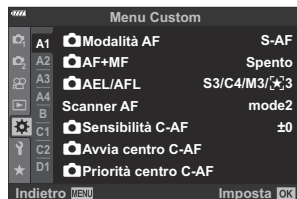

# Utilizzo dei menu personalizzati

## Menu Custom

Potete personalizzare le impostazioni della fotocamera usando il  Menu Custom.







## Menu Custom



- A1/A2/A3/A4** AF/MF (P. 280)
- B** Pulsante/Ghiera (P. 285)
- C1/C2** Scatto//Stabiliz. img (P. 287)
- D1/D2/D3/D4** Disp.()/PC (P. 289)
- E1/E2/E3** Esp/ISO/BULB/ (P. 294)
- F**  Personalizza (P. 298)
- G** /Bil. bianco/Colore (P. 299)
- H1/H2** Registra/Cancella (P. 301)
- I** EVF (P. 304)
- J1/J2**  Utilità (P. 306)

## A1 AF/MF

MENU → ⚙ → A1



Opzione	Descrizione
 Modalità AF	Scegliete la modalità di messa a fuoco per la fotografia ( P. 120).
 AF+ MF	Una volta messa a fuoco la fotocamera con l'autofocus, la messa a fuoco può essere regolata manualmente con la ghiera dell'obiettivo. ( P. 309).
 AEL/AFL	Scegliete in che modo la fotocamera imposta la messa a fuoco e l'esposizione quando viene premuto il pulsante di scatto o il pulsante <b>AEL/AFL</b> ( P. 310).
Scanner AF	<p>Scegliete il tipo di scansione <sup>1</sup> eseguita in modalità di messa a fuoco automatica quando la fotocamera non è in grado di mettere a fuoco o la scena è priva di contrasto.</p> <p>1 Scansiona da un range minimo all'infinito per punto di messa a fuoco quando la fotocamera non mette a fuoco sul soggetto o il contrasto non è chiaro.</p> <p>ⓘ L'opzione selezionata ha effetto quando è selezionato <b>[C-AF]</b>, <b>[C-AF+TR]</b>, <b>[C-AF MF]</b> o <b>[C-AF+TR MF]</b> per <b>[Modalità AF]</b> (P. 120).</p> <p><b>[modalità1]:</b> scanner AF non attivato.</p> <p><b>[modalità2]:</b> viene eseguita una scansione AF solo una volta all'inizio dell'operazione di messa a fuoco.</p> <p><b>[modalità3]:</b> scanner AF attivato.</p>
 Sensibilità C-AF	Scegliete quanto rapidamente la fotocamera risponde ai cambiamenti della distanza dal soggetto mentre si mette a fuoco con <b>[C-AF]</b> , <b>[C-AF MF]</b> , <b>[C-AF+TR]</b> o <b>[C-AF+TR MF]</b> selezionato per <b>[Modalità AF]</b> . Ciò può aiutare la messa a fuoco automatica a individuare un soggetto in rapido movimento o a impedire la messa a fuoco della fotocamera quando un oggetto passa tra il soggetto e la fotocamera ( P. 313).



Opzione	Descrizione
 C-AF Center Start	Se utilizzati in combinazione con una modalità target AF diversa da crocino singolo, <b>[C-AF]</b> , <b>[C-AF MF]</b> , <b>[C-AF+TR]</b> e <b>[C-AF+TR MF]</b> mettono a fuoco il centro del gruppo selezionato solo durante la scansione iniziale. Durante le scansioni successive, la fotocamera metterà a fuoco usando i crocini circostanti. Combinando questa opzione con una modalità target AF che copre un'ampia area, è più facile mettere a fuoco soggetti con un movimento irregolare. ( P. 314).
 Priorità centro C-AF	Quando si mette a fuoco usando l'AF del crocino di gruppo o personalizzato in modalità <b>[C-AF]</b> e <b>[C-AF MF]</b> , la fotocamera assegna sempre priorità al crocino centrale nel gruppo selezionato per una serie ripetuta di operazioni di messa a fuoco. Solo se la fotocamera non è in grado di mettere a fuoco usando il crocino di messa a fuoco centrale, utilizzerà i crocini circostanti nel gruppo di messa a fuoco selezionato. Questo aiuta a seguire i soggetti che si muovono rapidamente ma in modo relativamente prevedibile. La priorità del crocino C-AF è consigliata nella maggior parte delle situazioni ( P. 315).

## **A2** AF/MF

**MENU** →  → **A2**

Opzione	Descrizione
  Impostazioni modalità	Scegliete le modalità target visualizzate durante la selezione della modalità target AF. Nascondere le modalità non utilizzate accelera la selezione della modalità target. Per nascondere una voce, evidenziatela e premete il pulsante <b>OK</b> per rimuovere il segno di spunta ( P. 92).

Opzione	Descrizione
Punto AF	<p>In modalità autofocus, la posizione del soggetto su cui la fotocamera mette a fuoco viene indicata da un crocino di messa a fuoco verde. Questo elemento controlla la visualizzazione del crocino di messa a fuoco.</p> <p><b>[Spento]:</b> Il crocino di messa a fuoco non viene visualizzato.</p> <p><b>[On1]:</b> Il crocino di messa a fuoco viene visualizzato solo brevemente dopo la messa a fuoco della fotocamera.</p> <p><b>[On2]:</b> Dopo che la fotocamera ha messo a fuoco, il crocino di messa a fuoco verrà visualizzato mentre il pulsante di scatto viene premuto a metà.</p> <p>☞ Per abilitare il puntamento AF cluster quando si seleziona <b>[ALL]</b> (tutti i crocini) è selezionato e <b>[S-AF]</b>, <b>[S-AF MF]</b>, <b>[C-AF]</b> o viene scelto <b>[C-AF MF]</b> per <b>[Modalità AF]</b> (P. 120), oppure è selezionato <b>[C-AF]</b> per <b>[Modalità AF]</b>, selezionate <b>[On2]</b> per <b>[Punto AF]</b>. La fotocamera visualizzerà i crocini AF per tutte le aree a fuoco.</p> 
<b>[:::]</b> Imposta Home	Scegliete la modalità target AF, la modalità selezione target AF e la modalità AF della posizione Home. Premete il pulsante <b>OK</b> per selezionare le opzioni desiderate nel display <b>[:::]</b> Imposta Home ( P. 316).
<b>[:::]</b> Seleziona imp. schermata	Scegliete i ruoli riprodotti dalle ghiera anteriore e posteriore o dai pulsanti a freccia durante la selezione del crocino AF ( P. 318).
<b>[:::]</b> Impostazioni Loop	<p>Scegliete se la selezione del crocino AF "comprende" i bordi del display. Potete anche scegliere se avere l'opzione che permette di selezionare <b>[ALL]</b> (tutti i crocini) prima che la selezione del crocino AF "includa" il bordo opposto del display ( P. 319).</p> <ul style="list-style-type: none"> <li>L'opzione di inclusione è disabilitata in modalità video e quando è selezionato <b>[X-AF]</b> o <b>[X-AF MF]</b> per <b>[Modalità AF]</b>.</li> </ul>
<b>[:::]</b> Imp. Modalità target	Scegliete il numero di crocini AF disponibili e quanto può muoversi il crocino AF durante la relativa selezione ( P. 320).
Orientam. <b>[:::]</b> collegato <b>[:::]</b>	La fotocamera può essere configurata per cambiare automaticamente la posizione del crocino AF e la modalità target AF quando rileva che è stata ruotata con gli orientamenti Paesaggio (orizzontale) o Ritratto (verticale) ( P. 321).

## A3 AF/MF

MENU → ⚙️ → A3

Opzione	Descrizione
Pad crocino AF	<p>Se selezionate <b>[Acceso]</b>, il crocino AF può essere posizionato toccando il monitor durante la fotografia con mirino. Toccate il monitor e spostate il dito per posizionare il mirino AF.</p> <p>👉 Quando impostato su <b>[Acceso]</b>, l'operazione di trascinamento può essere disabilitata o abilitata toccando due volte il monitor.</p> <p>👉 il <b>[Pad crocino AF]</b> può essere utilizzato anche con crocino AF zoom ( P. 97).</p>
Limitatore AF	Selezionate <b>[Acceso]</b> per limitare l'intervallo in cui la fotocamera metterà a fuoco utilizzando l'autofocus ( P. 323).
Illuminat AF	Selezionate <b>[Spento]</b> per disabilitare l'illuminatore AF. Per utilizzare l'illuminatore AF durante la fotografia silenziosa, è necessario modificare l'opzione selezionata per <b>[Impostazioni modalità silenziosa [♥]]</b> ( P. 239).
😊 Priorità viso	Regolate le impostazioni per la priorità viso/occhi ( P. 129).
Correzione AF	<p>Regolate l'autofocus a rilevamento di fase fino a <math>\pm 20</math> ( P. 324).</p> <ul style="list-style-type: none"><li>• Normalmente non è necessario regolare la messa a fuoco automatica usando questo elemento. La regolazione della messa a fuoco potrebbe impedire la messa a fuoco normale della fotocamera.</li></ul>

## A4 AF/MF



MENU → ⚙️ → A4





Opzione	Descrizione
Impostazione AF Cielo Stellato	<p>Scegliete un'impostazione per AF Cielo Stellato ( P. 124).</p> <p><b>[Precisione]</b>: dà priorità alla precisione rispetto alla velocità. Usate un treppiede.</p> <p><b>[Velocità]</b>: dà priorità alla velocità di messa a fuoco rispetto alla precisione.</p>

Opzione	Descrizione
Distanza MF preset	Scegliete la posizione di messa a fuoco MF preset. Il valore numerico e l'unità (m, ft) possono essere impostati. La distanza è approssimativa e non esatta.
Assist MF	Scegliete se la rotazione della ghiera di messa a fuoco in modalità di messa a fuoco manuale attivi automaticamente lo zoom o il focus peaking. ( P. 328).
MF clutch	<p>Disattiva MF Clutch. Ciò può impedire che la messa a fuoco automatica si disattivi quando il clutch si attiva accidentalmente ( P. 442).</p> <p><b>[Operativo]:</b> La fotocamera risponde alla posizione della ghiera di messa a fuoco dell'obiettivo.</p> <p><b>[Non operativo]:</b> La fotocamera mette a fuoco in base all'opzione selezionata per <b>[Modalità AF]</b>, indipendentemente dalla posizione della ghiera di messa a fuoco dell'obiettivo. La messa a fuoco manuale non è disponibile quando la ghiera di messa a fuoco si trova nella posizione di messa a fuoco manuale.</p>
Direz. MF	Invertite la direzione verso cui ruotare la ghiera per regolare la messa a fuoco.
Posa Bulb/Time	Potete cambiare la posizione di messa a fuoco durante l'esposizione usando la messa a fuoco manuale (MF). Selezionando <b>[Spento]</b> si disabilita la regolazione della messa a fuoco tramite la ghiera di messa a fuoco ( P. 330)
Reg. Obiettivo	<p>Quando è impostata su <b>[Spento]</b>, la posizione di messa a fuoco dell'obiettivo non viene ripristinata anche quando si spegne la fotocamera. Quando è impostata su <b>[Acceso]</b>, viene anche reimpostata la messa a fuoco degli obiettivi zoom motorizzati.</p> <ul style="list-style-type: none"> <li>• Indipendentemente dall'opzione selezionata, la posizione di messa a fuoco si ripristinerà quando la fotocamera viene spenta se <b>[PreMF]</b> () è selezionato per <b>[Modalità AF]</b> (P. 120).</li> </ul>

## Pulsante/Ghiera

MENU → ⚙ → 

Opzione	Descrizione
 Pulsante funzioni	A pulsanti possono essere assegnati altri ruoli al posto delle loro funzioni esistenti ( <a href="#">P. 172</a> ).
 Funzione ghiera	Scegliete le funzioni eseguite dalle ghiera anteriore e posteriore. ( <a href="#">P. 331</a> ).
Direzione ghiera	Scegliete la direzione di rotazione della ghiera per regolare il tempo di posa o il diaframma. Modificate la direzione della variazione di programma in cui viene ruotata la ghiera.
 Funzione Leva Fn	Scegliete la funzione eseguita dalla leva <b>Fn</b> ( <a href="#">P. 333</a> ).
Leva Fn/Leva Accensione	Usate la leva <b>Fn</b> come interruttore di alimentazione. <b>[Fn]</b> : segue le impostazioni per la funzione della leva <b>Fn</b> . <b>[Accensione 1]</b> : l'alimentazione si accende quando la leva <b>Fn</b> è in posizione 1 e si spegne quando è in posizione 2. <b>[Accensione 2]</b> : l'alimentazione si accende quando la leva <b>Fn</b> è in posizione 2 e si spegne quando è in posizione 1. Quando <b>[Accensione 1]</b> o <b>[Accensione 2]</b> è impostata, la leva <b>ON/OFF</b> (di alimentazione),  <b>Funzione Leva Fn</b> e  <b>Funzione Leva Fn</b> sono disabilitati.
 Velocità zoom elet.	Scegliete la velocità alla quale gli obiettivi zoom motorizzati aumentano o diminuiscono quando viene ruotata la ghiera dello zoom. Regolate la velocità dello zoom se è così veloce da risultare difficile inquadrare il soggetto. Scegliete tra <b>[Basso]</b> , <b>[Normale]</b> e <b>[Alto]</b> .

Opzione	Descrizione
  Funzione	<p>Scegliete la funzione del pulsante  durante la riproduzione.</p> <p>: creazione o modifica di un "ordine condivisione" scattando foto da caricare su uno smartphone.</p> <p>: Selezione di immagini multiple.</p>





## **C1** Release/📷/Stabilizz. img

**MENU** → ⚙️ → **C1**

Opzione	Descrizione
Prior. scatto S-AF	<p>Se è selezionato <b>[Accesso]</b>, potete rilasciare l'otturatore anche se la fotocamera non ha effettuato la messa a fuoco. Questa opzione può essere impostata separatamente per le modalità S-AF e C-AF ( <a href="#">P. 120</a>).</p> <p>🔗 Indipendentemente dall'opzione selezionata, <b>[Prior. Scatto S-AF]</b> viene usato quando è selezionato <b>[📷 AF]</b> per la modalità AF.</p>
Priorità centro C-AF	
📷 Impostazioni L	<p>Scegliete la velocità di avanzamento dei fotogrammi e i limiti di scatto per le modalità <b>[📷]</b>, <b>[📷]</b> e <b>[📷]</b>. Potete inoltre regolare le impostazioni Pro Capture, inclusa la frequenza di avanzamento fotogrammi, il numero di fotogrammi memorizzati e il limite di scatti. I dati relativi alla velocità di scatto in sequenza sono i massimi approssimativi. ( <a href="#">P. 334</a>).</p>
📷 Impostazioni H	
Riduzione tremolio	<p>Riduce lo sfarfallio in foto scattate con illuminazione fluorescente o altra illuminazione artificiale ( <a href="#">P. 337</a>).</p> <p><b>[LV anti-sfarfallio]</b>: riduce lo sfarfallio durante Live View con alcuni tipi di illuminazione, comprese le lampade fluorescenti. Se <b>[Auto]</b> non ha l'effetto desiderato, selezionate <b>[50 Hz]</b> o <b>[60 Hz]</b> in base alla frequenza dell'alimentazione locale.</p> <p><b>[Ripresa anti-sfarfallio]</b>: la fotocamera rileva automaticamente la frequenza e il tempo del tremolio e attiva in modo appropriato il rilascio dell'otturatore.</p>

## Release//Stabilizz. img



MENU → ⚙ → 

Opzione	Descrizione
 Stabilizz img	Regola le impostazioni di stabilizzazione dell'immagine per le fotografie ( <a href="#">P. 137</a> ).
 Stabilizz. img	<p>Scegliete se la fotocamera deve dare priorità alla frequenza di fotogrammi o alla stabilizzazione dell'immagine durante la fotografia in sequenza.</p> <p>ⓘ [ <b>Stabilizz. img</b>] è fissato a <b>[Priorità Fps]</b> nelle modalità <sup>Pro</sup>CapL (Pro Capture L) e <sup>Pro</sup>CapH (Pro Capture H).</p> <p><b>[Priorità Fps]</b>: la velocità di scatto ha priorità sulla stabilizzazione dell'immagine. Il sensore non verrà ripristinato al centro durante lo scatto in sequenza.</p> <p><b>[Priorità IS]</b>: la stabilizzazione dell'immagine ha priorità sulla velocità di scatto. Il sensore verrà ripristinato al centro per frame durante lo scatto in sequenza. La velocità di scatto diminuirà leggermente.</p>
RIs metà corsa con IS	Se impostata su <b>[Spento]</b> , la funzione IS (stabilizzazione immagine) non sarà attivata premendo a metà il pulsante di scatto.
Priorità obiettivo I.S.	<p>Selezionate <b>[Acceso]</b> per dare priorità all'obiettivo con stabilizzatore di immagine integrato quando si scatta con obiettivi di terze parti. <b>[S-IS I]</b> verrà utilizzato quando <b>[S-IS AUTO]</b> è selezionato per [ <b>Stabilizz. img</b>] (<a href="#">P. 137</a>).</p> <p>ⓘ Questa opzione non ha effetto sugli obiettivi che sono dotati di un interruttore per la stabilizzazione dell'immagine.</p>









## D1 Disp/ ))) /PC

MENU → ⚙ → D1

Opzione	Descrizione
 Imp controllo	Scegliete le modalità di ripresa in cui vengono visualizzati i pannelli di controllo live e super LV ( P. 341)
 /Impostaz. info	<p>Scegliete le informazioni visualizzate quando si preme il pulsante <b>INFO</b> ( P. 344).</p> <p><b>[Info]</b>: scegliete le informazioni visualizzate nella riproduzione a schermo intero.</p> <p><b>[Info Q]</b>: scegliete le informazioni visualizzate durante la riproduzione.</p> <p><b>[Info LV]</b>: scegliete le informazioni visualizzate quando la fotocamera è nella modalità fotografia.</p> <p><b>[Info LV OFF]</b>: scegliete un display di scatto ().</p> <p><b>[Impostazioni]</b>: Scegliete le informazioni visualizzate nella riproduzione indice e calendario.</p>
Impostazioni mod. foto	Scegliete le modalità immagine ( P. 159) disponibili per la selezione. Per nascondere un elemento, evidenziatelo e premete il pulsante <b>OK</b> per rimuovere la spunta.
 Impostazioni	Scegliete le modalità di scatto in sequenza/autoscatto ( P. 103) disponibili per la selezione. Per nascondere un elemento, evidenziatelo e premete il pulsante <b>OK</b> per rimuovere la spunta.
Impostazioni multifunzione	Scegliete le opzioni multifunzione ( P. 183) disponibili per la selezione. Per nascondere un elemento, evidenziatelo e premete il pulsante <b>OK</b> per rimuovere la spunta.

Opzione	Descrizione
LV Est.	<p>Regolate la luminosità per facilitare la visualizzazione quando l'illuminazione è scarsa. Le impostazioni possono essere regolate separatamente per la modalità <b>M</b>, fotografia Bulb, la fotografia Live Composite e simili.</p> <p><b>[Spento]:</b> Anteprima dell'esposizione in live view. L'esposizione può essere visualizzata in anteprima prima di scattare.</p> <p> Questa opzione non si applica durante la fotografia Bulb o Time.</p> <p><b>[On1]:</b> Anteprima esposizione disabilitata; la luminosità è regolata per facilitare la visione. La luminosità dell'anteprima differisce dalla foto finale.</p> <p><b>[On2]:</b> Come <b>[On1]</b> ma più luminosa. Scegliete quando scattate di notte o in condizioni simili.</p> <p> La luminosità dell'anteprima differisce dalla foto finale. Il movimento del soggetto può apparire leggermente a scatti.</p> <ul style="list-style-type: none"> <li>• Premete  sui pulsanti a freccia e scegliete un'opzione tra le seguenti:           <ul style="list-style-type: none"> <li><b>[Priorità qualità]:</b> Privilegiate la qualità della visualizzazione.</li> <li><b>[Priorità vel. Fotogr.]:</b> Privilegiate la velocità della visualizzazione.</li> </ul> </li> </ul>
Modalità art Live View	<p><b>[modalità1]:</b> l'effetto del filtro viene sempre visualizzato.</p> <p><b>[modalità2]:</b> viene data priorità alla visualizzazione fluida mentre il pulsante di scatto è premuto a metà. La qualità dell'anteprima dell'effetto Art Filter può risultarne compromessa.</p>

Opzione	Descrizione
Imp. LV Close Up	<p><b>[Imp. LV Close Up]:</b> quando è impostato su <b>[modalità1]</b>, premendo a metà il pulsante in Live View ingrandita è possibile tornare alla visualizzazione frame ingrandito. Quando impostato su <b>[modalità2]</b>, premendo a metà il pulsante in Live View ingrandita è possibile passare alla visualizzazione zoom AF.</p> <p><b>[LV Est.]:</b> se è selezionato <b>[Acceso]</b>, la fotocamera regolerà la luminosità del display per una facile visualizzazione durante lo zoom di messa a fuoco. Quando impostato su <b>[Spento]</b>, l'area ingrandita è visualizzata con la luminosità di Live View prima dell'ingrandimento. Questo è utile per controllare la messa a fuoco quando si scatta in luoghi retroilluminati.</p> <p>⚠ Questo elemento è disponibile solo quando <b>[Spento]</b> è selezionato per <b>[LV Est.]</b> in  Menu Custom .</p>
 Impostazione predefinita	Scegliete il rapporto di zoom iniziale per lo zoom di riproduzione (riproduzione di primi piani <a href="#">P. 347</a> ).
 Impostazioni	<p><b>[ Blocco]:</b> selezionate <b>[Acceso]</b> per mantenere il diaframma al valore selezionato anche rilasciando il pulsante.</p> <p><b>[LV Est.]:</b> se è selezionato <b>[Acceso]</b>, la fotocamera regolerà la luminosità del display per una facile visualizzazione durante l'anteprima della profondità di campo ( <a href="#">P. 174</a>).</p> <p>⚠ Questo elemento è disponibile solo quando <b>[Spento]</b> è selezionato per <b>[LV Est.]</b> in  Menu Custom .</p>

Opzione	Descrizione
Impostazioni griglia	<p>Regolate le impostazioni per la griglia di inquadratura.</p> <p><b>[Colore display]:</b> Regolate il colore e la trasparenza della guida. La fotocamera può memorizzare fino a due combinazioni di impostazioni.</p> <p><b>[Griglia visibile]:</b> Selezionate il tipo di guide visualizzate. Scegliere tra:</p> <ul style="list-style-type: none"> <li>• [■], [■], [■], [■], [■] e [■]</li> </ul> <p>☞ Quando [■] è selezionato, le guide sono regolate per un filmato 16:9 quando vengono ripresi i filmati in modalità fotografia fissa. A seconda dell'opzione selezionata per [■], le guide possono essere visualizzate con proporzioni di 17:9.</p> <p><b>[Applicare imp. a EVF]:</b> Scegliete se l'opzione selezionata per <b>[Griglia visibile]</b> viene riflessa nel display del mirino.</p> <p>☞ L'opzione selezionata per <b>[Impostazioni griglia EVF]</b> in <b>⚙️ Menu Custom</b> <b>I</b> (P. 304) non ha alcun effetto.</p>
Impostazioni picco	<p>Evidenziate gli elementi usando i contorni dei colori. Questo rende gli oggetti a fuoco più facili da vedere durante la messa a fuoco manuale e funzioni simili.</p> <p><b>[Colore del picco]:</b> Scegliete il colore del picco di messa a fuoco.</p> <p><b>[Intensità evidenziaz]:</b> Scegliete il livello di picco della messa a fuoco.</p> <p><b>[Reg. luminosità immag.]:</b> Regolate la luminosità di sfondo per rendere più semplice la messa a fuoco.</p> <p>☞ Quando è selezionato <b>[Acceso]</b> per <b>[Reg. luminosità immag.]</b>, la visualizzazione live view potrebbe essere più chiara o più scura della foto finale.</p>
Imposta Istogramma	<p>Scegliete i limiti superiore e inferiore per le visualizzazioni di ombre e alte luci (P. 344)</p> <p><b>[Alte luci]:</b> scegliete il limite inferiore per la visualizzazione delle alte luci.</p> <p><b>[Ombra]:</b> scegliete il limite superiore per la visualizzazione delle ombre.</p>

Opzione	Descrizione
Modalità guida	Selezionate <b>[Acceso]</b> per visualizzare la guida per la modalità selezionata quando ruotate la ghiera modalità su una nuova impostazione ( P. 44).
Assist Selfie	Se si seleziona <b>[Acceso]</b> , la fotocamera visualizza un'immagine speculare della vista attraverso l'obiettivo quando il monitor è in posizione selfie ( P. 348).

## D4 Disp/■)))/PC













MENU → ⚙ → D4

Opzione	Descrizione
■))	<p><b>[Acceso]:</b> Viene emesso un segnale acustico dopo aver eseguito correttamente le operazioni di messa a fuoco automatica.</p> <p><b>[Spento]:</b> Non viene emesso un segnale acustico dopo aver eseguito correttamente le operazioni di messa a fuoco automatica.</p>
HDMI	<p>Regolare le impostazioni per il collegamento a dispositivi HDMI ( P. 349).</p> <p><b>[Dimensioni uscita]:</b> selezione del formato del segnale video digitale per collegarsi a un televisore mediante un cavo HDMI.</p> <p><b>[Controllo HDMI]:</b> selezionate <b>[Acceso]</b> per consentire il funzionamento della fotocamera mediante i telecomandi dei televisori che supportano il controllo HDMI. Questa opzione ha effetto quando le immagini vengono visualizzate su un televisore. Quando è selezionato <b>[Acceso]</b>, la fotocamera può essere utilizzata solo per la riproduzione.</p> <p><b>[Freq. frame uscita]:</b> selezionate la frequenza frame di uscita da <b>[Priorità 50p]</b> o <b>[Priorità 60p]</b> per l'utilizzo della fotocamera connessa a una TV mediante cavo HDMI.</p>
Modalità USB	Scegliete il funzionamento della fotocamera quando è collegata a dispositivi esterni via USB ( P. 351).

## E1 Esp/ISO/BULB/

MENU → ⚙ → E1

Opzione	Descrizione
Passo EV	Scegliete la dimensione degli incrementi usati quando vengono regolati tempo di posa, diaframma, compensazione dell'esposizione e altre impostazioni relative all'esposizione.
Passo ISO	Scegliete la dimensione degli incrementi utilizzati quando si regola la sensibilità ISO.
 Imp ISO AUTO	<p>Regolate le impostazioni di sensibilità ISO <b>[AUTO]</b> per la fotografia.</p> <p><b>[Limite super./default]:</b> Scegliete il valore massimo e il valore predefinito usati per la sensibilità ISO quando <b>[AUTO]</b> è selezionato per ISO. Selezionate <b>[Limite super.]</b> per scegliere la sensibilità massima, <b>[Default]</b> per scegliere la sensibilità predefinita. Il massimo è 6400.</p> <p>⚠ La sensibilità ISO massima cambia automaticamente:</p> <ul style="list-style-type: none"> <li>- a ISO 800 quando il filtro ND live è abilitato,</li> <li>- a ISO 1600 quando è selezionato <b>[Metodo di scatto] &gt; [Treppiede]</b> per Scatto alta risoluzione, e</li> <li>- a ISO 1600 quando è selezionato <b>[Toni drammatici]</b> o <b>[Acquerello]</b> per la modalità foto.</li> </ul> <p><b>[S inferiore/impost. S]:</b> Scegliete il tempo di posa al quale la fotocamera inizia ad aumentare automaticamente la sensibilità ISO nelle modalità <b>P</b> e <b>A</b>. Scegliete <b>[Auto]</b> per lasciare che la fotocamera scelga automaticamente il tempo di posa.</p>

Opzione	Descrizione
 ISO Auto	<p>Scegliete le modalità fotografia in cui la sensibilità ISO <b>[AUTO]</b> ha effetto.</p> <p><b>[P/A/S]:</b>  <b>[ISO]</b> &gt; <b>[AUTO]</b> ha effetto solo nelle modalità <b>P</b>, <b>A</b> e <b>S</b>. Se <b>[AUTO]</b> è attivo quando viene selezionata la modalità <b>M</b> o <b>B</b>,  <b>[ISO]</b> verrà impostato su ISO 200.</p> <p><b>[P/A/S/M]:</b>  <b>[ISO]</b> &gt; <b>[AUTO]</b> ha effetto nelle modalità <b>P</b>, <b>A</b>, <b>S</b>, e <b>M</b>. Se si seleziona la modalità <b>B</b> dopo aver scelto <b>[AUTO]</b>,  <b>[ISO]</b> verrà impostato su ISO 200.</p> <p>  <b>[ISO]</b> &gt; <b>[AUTO]</b> ha effetto nelle modalità <b>AUTO</b>, <b>SCN</b> e <b>ART</b>.</p>
 Filtro rumore	<p>Scegliete la quantità di riduzione del rumore eseguita con elevate sensibilità ISO.</p>
 Elab. ISO bassa	<p>Scegliete il tipo di elaborazione applicato alle fotografie scattate con sensibilità ISO ridotte.</p> <p><b>[Prior. Drive]:</b> L'elaborazione dell'immagine è adattata in modo da non ridurre il numero di immagini che è possibile scattare in un'unica sequenza.</p> <p><b>[Prior. dettaglio]:</b> L'elaborazione delle immagini dà la priorità alla qualità dell'immagine.</p> <p> Indipendentemente dall'opzione selezionata, le foto scattate in modalità fotogramma singolo verranno elaborate utilizzando <b>[Prior. dettaglio]</b>.</p>
Rid rumore	<p>Questa funzione riduce il rumore generato durante le esposizioni lunghe.</p> <ul style="list-style-type: none"> <li>• Sul display appare il tempo necessario per la riduzione del rumore.</li> </ul> <p> <b>[Spento]</b> è selezionato automaticamente durante la fotografia in sequenza.</p> <p> Questa funzione potrebbe non funzionare in modo efficace con alcuni soggetti o condizioni di ripresa.</p> <p><b>[Auto]:</b> La riduzione del rumore viene eseguita solo con lunghi tempi di posa, oppure quando la temperatura interna della fotocamera è aumentata.</p> <p><b>[Acceso]:</b> La riduzione del rumore viene eseguita per tutti gli scatti.</p> <p><b>[Spento]:</b> Riduzione del rumore disattivata.</p>

## Esp/ISO/BULB/

MENU →  → 



Opzione	Descrizione
Timer Bulb/Time	Scegliete l'esposizione massima per la fotografia bulb e time. ( <a href="#">P. 59</a> ).
Timer Live Composite	Scegliete il tempo di esposizione massimo per la fotografia Live Composite ( <a href="#">P. 63</a> )
Monitor Bulb/Time	Scegliete la luminosità del monitor quando si scatta in modalità <b>B</b> (Bulb).
Live Bulb	Scegliete l'intervallo di visualizzazione durante la fotografia. Il numero di aggiornamenti è limitato. Scegliete <b>[Spento]</b> per disattivare la visualizzazione ( <a href="#">P. 352</a> , <a href="#">P. 353</a> ).
Live Time	
Impostazioni composita	Scegliete il tempo di esposizione di riferimento per la fotografia composita ( <a href="#">P. 354</a> ).
 Controllo sfarfallio	Riducete lo sfarfallio con l'illuminazione a LED ( <a href="#">P. 356</a> ).

## Esp/ISO/BULB/

MENU →  → 

Opzione	Descrizione
Esposizione	Scegliete un modalità di misurazione ( <a href="#">P. 127</a> ).



Opzione	Descrizione
Lett. AEL	<p>Scegliete il metodo di misurazione usato per misurare l'esposizione quando l'esposizione è bloccata utilizzando il pulsante <b>AEL/AFL</b>. Ciò consente di utilizzare un metodo di misurazione quando l'esposizione è bloccata premendo il pulsante di scatto a metà e un altro quando l'esposizione è bloccata premendo il pulsante <b>AEL/AFL</b>.</p> <p><b>[Auto]</b>: L'esposizione viene misurata usando il metodo selezionato per <b>[Esposizione]</b> (P. 127).</p>
 Misurazione spot	<p>Scegliete se le opzioni <b>[Spot]</b>, <b>[Alteluci spot]</b> e <b>[Ombra spot]</b> misurano il target AF selezionato.</p> <ul style="list-style-type: none"> <li>ⓘ  <b>[Priorità viso]</b> è automaticamente impostato su <b>[Prior. viso Off]</b>.</li> <li>ⓘ L'opzione selezionata ha effetto quando si seleziona <b>[ • ]</b> (crocino singolo) o <b>[ • ]s</b> (crocino piccolo) come modalità AF target ( P. 92).</li> <li>ⓘ La fotocamera esegue lo zoom sul crocino AF selezionato durante lo zoom della messa a fuoco ( P. 97).</li> </ul>
Shift esposizione	<p>Regolate l'esposizione corretta separatamente per ciascun modo di misurazione ( P. 358).</p>

**F** ⚡ PersonalizzaMENU → ⚙️ → **F**

Opzione	Descrizione
⚡ Sincro X	Scegliete il tempo di posa più veloce disponibile quando utilizzate il flash ( P. 359).
⚡ Limite lento	Scegliete il tempo di posa più lento disponibile quando utilizzate il flash ( P. 359).
⚡ + ⚡	Selezionate <b>[Acceso]</b> per aggiungere la compensazione dell'esposizione al valore selezionato per l'uscita del flash ( P. 90, P. 158).
⚡ + WB	Regolate il bilanciamento del bianco per l'uso con il flash. <b>[Spento]</b> : La fotocamera usa il valore attualmente selezionato per la compensazione del bilanciamento del bianco. <b>[WB AUTO]</b> : La fotocamera utilizza il bilanciamento del bianco automatico ( <b>[Auto]</b> ). <b>[WB ⚡]</b> : La fotocamera utilizza il bilanciamento del bianco del flash ( <b>[WB ⚡]</b> ).
⚡ Modalità RC	Le unità flash con telecomando wireless possono essere utilizzate con le unità flash fornite per la fotografia flash con telecomando wireless ( P. 447).

MENU → ⚙️ → **G**

Opzione	Descrizione
---------	-------------

Scegliete le combinazioni di dimensioni dell'immagine e tassi di compressione disponibili quando si scattano foto JPEG. Potete scegliere tra tre dimensioni di immagine e tre tassi di compressione ( [P. 143](#), [P. 214](#), [P. 360](#)).





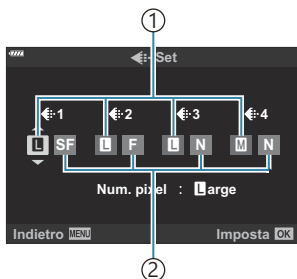

1. Evidenziate le dimensioni o la compressione per le combinazioni desiderate (da [ PC ] a [ HDR ] ) con i pulsanti <math>\triangleleft\triangleright</math> e scegliete le impostazioni con i pulsanti  $\triangle\triangledown$ .

Imposta

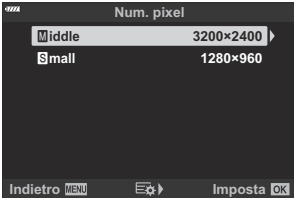

- ① Dimensione dell'immagine
- ② Rapporto di compressione

2. Premete il pulsante **OK**.

Opzione	Descrizione
<p>Num. Pixel</p>	<p>Scegliete il numero di pixel per le dimensioni di immagine <b>[M]</b>- e <b>[S]</b> ( P. 143, P. 214, P. 360).</p> <div data-bbox="284 245 1029 603" style="border: 1px solid gray; padding: 10px;"> <p>1. Evidenziate <b>[Middle]</b> o <b>[Small]</b> e premete il pulsante <b>▷</b>.</p>  <p>2. Scegliete la risoluzione e premete il pulsante <b>OK</b>.</p> </div>
<p>Comp. vign.</p>	<p>Scegliete <b>[Accesso]</b> per correggere l'illuminazione periferica in base al tipo di obiettivo.</p> <ul style="list-style-type: none"> <li>ⓘ La compensazione non è disponibile per teleconvertitori o tubi di estensione.</li> <li>ⓘ Il rumore può essere visibile ai bordi delle fotografie prese con elevate sensibilità ISO.</li> </ul>
<p> WB</p>	<p>Scegli la modalità bilanciamento del bianco per la fotografia. Ogni modalità può essere regolata con precisione ( P. 132).</p>
<p> AI </p>	<p>Regolate il bilanciamento del bianco sulla tavolozza ( P. 136).</p> <p><b>[Tutto imp]:</b> Consente di regolare il bianco per tutte le modalità.</p> <p><b>[Tutto reimp]:</b> Ripristina la regolazione di tutte le modalità ai valori di default.</p>
<p>  Tieni colori caldi</p>	<p>Selezionate <b>[Accesso]</b> per conservare i colori "caldi" nelle immagini scattate con il bilanciamento del bianco <b>[AUTO]</b> con illuminazione a incandescenza ( P. 132, P. 136).</p>
<p>Sp. colore</p>	<p>Scegliete uno spazio colore per garantire la corretta riproduzione dei colori quando le foto vengono stampate o visualizzate su un monitor ( P. 170).</p>

## H1 Registra/Cancella



MENU → ⚙ → H1

Opzione	Descrizione
Nome file	<p>Scegliete come la fotocamera assegna i numeri di file.</p> <p><b>[Auto]:</b> Anche quando viene inserita una nuova scheda, i numeri dei file della scheda precedente vengono conservati. La numerazione dei file continua dall'ultimo numero usato o dal numero più alto disponibile nella scheda.</p> <p><b>[Ripristina]:</b> Quando inserite una nuova scheda, il numero di cartella parte da 100 e il nome di file da 0001. Se inserite una scheda contenente immagini, i numeri di file iniziano dal numero che segue il valore più alto dei numeri di file sulla scheda.</p>
Mod. nome file	<p>Scegliete come denominare i file quando le foto e i filmati vengono salvati sulla scheda di memoria. È possibile modificare le seguenti parti del nome file.</p> <p>sRGB: <b>Pmdd</b>0000.jpg --- Pmdd</p> <p>AdobeRGB: <b>_mdd</b>0000.jpg --- mdd</p> <ul style="list-style-type: none"><li>• Selezionate <b>[Spento]</b> per utilizzare i prefissi predefiniti.</li></ul>
Imposta dpi	<p>Scegli la risoluzione di stampa.</p>

Opzione	Descrizione
<p>Impostaz copyright</p>	<p>Aggiungete il nome del fotografo e del titolare del copyright alle nuove fotografie. I nomi possono contenere fino a 63 caratteri.</p> <p><b>[Info copyright]:</b> Selezionate <b>[Acceso]</b> per includere i nomi di fotografo e titolare del copyright nei dati Exif per le nuove fotografie.</p> <p><b>[Nome artista]:</b> Specificate il nome del fotografo.</p> <p><b>[Nome copyright]:</b> Specificate il nome del titolare del copyright.</p> <div style="border: 1px solid gray; padding: 10px; margin: 10px 0;"> <ol style="list-style-type: none"> <li>1. Selezionate i caratteri da <b>a</b> e premete il pulsante <b>OK</b>. I caratteri selezionati appariranno in <b>b</b>.</li> <li>2. Ripetete il Passo 1 per completare il nome, quindi evidenziate <b>[END]</b> e premete il pulsante <b>OK</b>. <ul style="list-style-type: none"> <li>• Per eliminare un carattere, premete il pulsante <b>INFO</b> per posizionare il cursore nell'area del nome <b>b</b>, evidenziate il carattere e premete <b>🗑️</b>.</li> </ul> </li> </ol> </div>  <p>ⓘ Non siamo responsabili per danni derivanti da controversie relative all'uso di <b>[Impostaz copyright]</b>. L'uso è a vostro esclusivo rischio.</p>
<p>Impost. Info Obiettivo</p>	<p>Consente di salvare le informazioni di fino a 10 obiettivi che non forniscono automaticamente informazioni alla fotocamera ( P. 361)</p>















## Registra/Cancela

MENU →  → 



Opzione	Descrizione
Cancellazione rapida	Se è selezionato <b>[Acceso]</b> , premendo il pulsante  nella visualizzazione di riproduzione si elimina immediatamente l'immagine corrente.
Cancela RAW+JPEG	<p>Scegliete l'operazione eseguita quando le immagini registrate con impostazioni RAW+JPEG vengono eliminate usando <b>[Cancela]</b> ( P. 196).</p> <p> Le copie RAW e JPEG vengono eliminate quando le immagini selezionate sono cancellate o quando è selezionato <b>[Cancela tutto]</b> (P. 275).</p> <p><b>[JPEG]:</b> Viene cancellata solo la copia JPEG.</p> <p><b>[RAW]:</b> Viene cancellata solo la copia RAW.</p> <p><b>[RAW+JPEG]:</b> Vengono eliminate entrambe le copie.</p>
Imp. Priorità	Scegliete la selezione predefinita ( <b>[Si]</b> o <b>[No]</b> ) per le finestre di dialogo di conferma.

 EVF

 MENU → ⚙️ → 

Opzione	Descrizione
Passa a EVF Auto	<p><b>[Spento]:</b> Il mirino non si illumina automaticamente quando vi poggiate l'occhio. Premete il pulsante  per spostarvi tra il monitor e il mirino ( P. 41).</p> <p><b>[On1]:</b> Il mirino si illumina automaticamente quando vi poggiate l'occhio. Premendo il pulsante  si visualizzano le opzioni <b>[Passa a EVF Auto]</b>.</p> <p><b>[On2]:</b> Il mirino si illumina automaticamente quando vi poggiate l'occhio. La visualizzazione non cambia quando il monitor viene aperto. Premendo il pulsante  si visualizzano le opzioni <b>[Passa a EVF Auto]</b>.</p>
Correzione EVF	<p>Regolate luminosità e tonalità del mirino.</p> <p>La luminosità viene regolata automaticamente quando <b>[Luminanza auto EVF]</b> è impostata su <b>[Acceso]</b>. Anche il contrasto della visualizzazione delle informazioni viene regolato automaticamente.</p>
Stile EVF	<p>Scegliete uno stile di visualizzazione del mirino ( P. 362).</p>
 Impostaz. info	<p>Scegliete le informazioni che possono essere visualizzate premendo il pulsante <b>INFO</b> nel display del mirino. Questa opzione ha effetto quando <b>[Stile 1]</b> o <b>[Stile 2]</b> è selezionato per <b>[Stile EVF]</b> (" P. 364")</p>
Impostazioni griglia EVF	<p>Scegliete il tipo e il colore della griglia di inquadratura visualizzata nel mirino quando è selezionato <b>[Spento]</b> per <b>[Impostazioni griglia] &gt; [Applicare imp. a EVF]</b> in ⚙️ Menu Custom  e <b>[Stile 1]</b> o <b>[Stile 2]</b> è selezionato per <b>[Stile EVF]</b>. Scegliete la griglia di inquadratura tra , , , ,  o .</p> <p>ⓘ Quando  è selezionato, le guide sono regolate per un filmato 16:9 quando vengono ripresi i filmati in modalità fotografia fissa. A seconda dell'opzione selezionata per  , le guide possono essere visualizzate con proporzioni di 17:9.</p>



Opzione	Descrizione
 Livello RIs a metà	<p>Scegliete se il misuratore di livello può essere visualizzato nel mirino premendo a metà corsa il pulsante di scatto quando è selezionato <b>[Stile 1]</b> o <b>[Stile 2]</b> per <b>[Stile EVF]</b> (P. 362).</p> <p><b>[Acceso]:</b> Il misuratore di livello viene visualizzato nel mirino quando si preme a metà il pulsante di scatto. Il misuratore di livello appare al posto della barra di esposizione.</p> <p><b>[Spento]:</b> Il misuratore di livello non viene visualizzato.</p>
S-OVF	<p><b>Selezionate [Acceso] per aumentare il range dinamico del display del mirino, aumentando la quantità di dettagli visibili in alte luci e ombre in modo simile ai mirini ottici.</b> Soggetti retroilluminati e simili sono più facili da vedere.</p> <ul style="list-style-type: none"> <li>•  viene visualizzato nel mirino all'avvio di <b>[S-OVF]</b>.</li> </ul> <p> La visualizzazione non viene regolata per impostazioni come bilanciamento del bianco, compensazione dell'esposizione e modalità di immagine.</p>

J1  Utilità

MENU → ⚙️ → J1

Opzione	Descrizione
Mapp. pixel	Consente di eseguire controlli simultanei sul sensore di immagine della fotocamera e sulle funzioni di elaborazione delle immagini. ( P. 457)
Tempo press. prolung.	Consente di scegliere la durata della pressione dei pulsanti per attivare l'opzione "pressione prolungata dei pulsanti" ( P. 365).
Correggi livello	Consente di calibrare l'indicatore di livello. <b>[Ripristina]:</b> Ripristina le impostazioni predefinite del misuratore di livello. <b>[Correggi]:</b> imposta l'angolazione corrente della fotocamera come posizione 0.
Impost. touch screen	Permette di attivare lo schermo tattile. Scegliete <b>[Spento]</b> per disabilitare lo schermo tattile.
Richiamo menu	Impostate <b>[Richiama]</b> per visualizzare l'ultima posizione operativa del cursore quando vi trovate nel menu. La posizione del cursore sarà conservata anche quando la fotocamera è spenta.
Compensaz. Fisheye	Permette di correggere la distorsione fisheye quando scattate con obiettivi fisheye ( P. 366).

Opzione	Descrizione
LCD retroil	<p>Permette di scegliere il periodo di tempo prima che la retroilluminazione del monitor si atteni quando non vengono eseguite operazioni. La riduzione della retroilluminazione riduce il consumo della batteria.</p> <ul style="list-style-type: none"> <li>• Scegliete tra <b>[Blocca]</b>, <b>[8sec]</b>, <b>[30sec]</b> e <b>[1min]</b>. La retroilluminazione non si attenua se selezionate <b>[Blocca]</b>.</li> </ul>
Riposo	<p>Permette di scegliere il ritardo prima che la fotocamera passi alla modalità di riposo quando non vengono eseguite operazioni. Nella modalità di riposo, le operazioni della fotocamera sono sospese e il monitor si spegne.</p> <ul style="list-style-type: none"> <li>• Scegliete tra <b>[Spento]</b>, <b>[1min]</b>, <b>[3min]</b> e <b>[5min]</b>.</li> <li>⚠️ La fotocamera non entrerà in modalità di riposo se è selezionato <b>[Spento]</b>.</li> <li>• Il normale funzionamento può essere ripristinato premendo un pulsante o premendo a metà il pulsante di scatto.</li> <li>⚠️ La fotocamera non entrerà in modalità di riposo: <ul style="list-style-type: none"> <li>- mentre è in corso un'esposizione multipla o mentre è connessa a un dispositivo HDMI o telecomando wireless, tramite Wi-Fi a uno smartphone o tramite WiFi o USB a un computer</li> </ul> </li> </ul>
Spegnimento auto.	<p>La fotocamera si spegne automaticamente se non viene eseguita alcuna operazione per un periodo di tempo impostato dopo l'attivazione della modalità di riposo. Questa opzione viene utilizzata per scegliere il ritardo prima che la fotocamera si spenga automaticamente ( P. 34).</p> <ul style="list-style-type: none"> <li>• Scegliete tra <b>[Spento]</b>, <b>[5min]</b>, <b>[30min]</b>, <b>[1h]</b> e <b>[4h]</b>.</li> <li>⚠️ La fotocamera non si spegne automaticamente se è selezionato <b>[Spento]</b>.</li> <li>⚠️ Per riattivare la fotocamera dopo che si è spenta automaticamente, accendete la fotocamera utilizzando la leva <b>ON/OFF</b>.</li> </ul>

Opzione	Descrizione
<b>Modalità riposo rapida</b>	<p>Se viene selezionato <b>[Acceso]</b>, la fotocamera entrerà in modalità di risparmio energetico più rapidamente quando la visualizzazione live view sul monitor è spenta. <b>[LCD retroil]</b> e <b>[Riposo]</b> possono essere impostati su intervalli più brevi del normale. Quando è attivato il risparmio energetico, sul monitor viene visualizzato <b>ECO</b>.</p> <p>ⓘ Il risparmio energetico non è disponibile:</p> <ul style="list-style-type: none"> <li>- durante la fotografia live view, mentre il mirino è acceso, durante la fotografia con esposizione multipla o a intervalli, mentre la fotocamera è connessa a un dispositivo HDMI, tramite WiFi a uno smartphone, tramite Wi-Fi o USB a un computer o quando è attivo il <b>Bluetooth</b>.</li> </ul>
<b>Certificazione</b>	<p>Icona di visualizzazione della certificazione.</p>

# Messa a fuoco automatica e manuale combinata (📷 AF+MF)

**MENU** → ⚙️ → **A1** → [📷 AF+MF]

Dopo aver messo a fuoco con l'autofocus, è possibile regolare manualmente la messa a fuoco mantenendo premuto a metà il pulsante di scatto e ruotando la ghiera di messa a fuoco. Passate dalla messa a fuoco automatica a quella manuale a vostro piacimento o regolate la messa a fuoco manualmente dopo aver messo a fuoco con l'autofocus.

- La procedura varia in base alla modalità AF selezionata.
- **[Spento]** è selezionato per impostazione predefinita.

Accesso	<p>Abilitate la regolazione manuale della messa a fuoco in modalità autofocus. <b>MF</b> visualizzato accanto a <b>[S-AF]</b>, <b>[C-AF]</b>, <b>[C-AF+TR]</b> o <b>[📷 AF]</b>.</p> <ul style="list-style-type: none"><li>• Se è selezionato <b>[S-AF MF]</b>, dopo la messa a fuoco con AF singolo, è possibile mantenere premuto il pulsante di scatto a metà e regolare manualmente la messa a fuoco. In alternativa, è possibile passare alla messa a fuoco manuale ruotando la ghiera di messa a fuoco mentre la fotocamera mette a fuoco. La messa a fuoco può anche essere regolata manualmente mentre l'otturatore è aperto e durante la fotografia sequenziale <b>[Sequenziale L]</b>.</li><li>• Se è selezionato <b>[C-AF MF]</b> or <b>[C-AF+TR MF]</b>, è possibile passare alla messa a fuoco manuale ruotando la ghiera della messa a fuoco mentre la fotocamera mette a fuoco in modalità AF continuo e AF tracking continuo. Premete il pulsante di scatto a metà una seconda volta per rimettere a fuoco utilizzando l'autofocus. La messa a fuoco può anche essere regolata manualmente mentre l'otturatore è aperto e durante la fotografia sequenziale <b>[Sequenziale L]</b>.</li><li>• Quando è selezionato <b>[📷 AF MF]</b>, è possibile regolare manualmente prima o dopo la messa a fuoco utilizzando <b>[📷 AF]</b>.</li></ul>
Spento	La messa a fuoco manuale è disabilitata durante l'autofocus.

- L'autofocus con messa a fuoco manuale è disponibile anche quando la messa a fuoco automatica è assegnata ad altri controlli della fotocamera. 🖱️ ⚙️ **Menu Custom A1** > [📷 AEL/AFL] (P. 310)

🔗 La ghiera di messa a fuoco dell'obiettivo può essere utilizzata per interrompere l'autofocus solo quando vengono utilizzati gli obiettivi M.ZUIKO PRO (Micro Quattro Terzi PRO). Per informazioni su altri obiettivi, consultate il nostro sito Web.



🔗 In modalità **B** (bulb), la messa a fuoco manuale è controllata dall'opzione selezionata per **[Posa Bulb/Time]**.

# Impostazione della messa a fuoco e dell'esposizione usando il pulsante AEL/AFL

## ( AEL/AFL)

MENU →  →  → [ AEL/AFL]

Scegliete in che modo la fotocamera imposta la messa a fuoco e l'esposizione quando viene premuto il pulsante di scatto o il pulsante **AEL/AFL**. La fotocamera normalmente mette a fuoco e blocca l'esposizione quando il pulsante di scatto viene premuto a metà, ma questo può essere modificato in base al soggetto o alle condizioni di scatto.

S-AF	
C-AF	Scegliete l'operazione di messa a fuoco o di esposizione eseguita usando l'otturatore o il pulsante <b>AEL/AFL</b> .
MF	
 AF	
AF premuto a metà	<p>Scegliete se la fotocamera mette a fuoco quando l'otturatore viene premuto a metà.</p> <ul style="list-style-type: none"><li>• <b>[Operativo]</b>: Premendo a metà il pulsante di scatto, la messa a fuoco automatica viene attivata indipendentemente dal fatto che quest'ultima sia attualmente assegnata al pulsante <b>AEL/AFL</b>. In modalità <b>[C-AF]</b>, l'ultimo pulsante premuto viene utilizzato per mantenere la messa a fuoco. Questa opzione non ha effetto in modalità <b>[MF]</b> o <b>[ AF]</b>.</li><li>• <b>[Non operativo]</b>: Premendo a metà il pulsante di scatto, la messa a fuoco automatica non viene attivata se quest'ultima è attualmente assegnata al pulsante <b>AEL/AFL</b>.</li></ul>
Priorità volto AF	<p>Scegliete se i pulsanti <b>AEL/AFL</b> e di scatto eseguono la stessa funzione o funzioni diversi quando vengono rilevati i volti.</p> <ul style="list-style-type: none"><li>• Se è selezionato <b>[Acceso]</b>, la fotocamera mette a fuoco i volti o gli occhi quando premete il pulsante <b>AEL/AFL</b>.</li><li>• Se è selezionato <b>[Spento]</b>, la fotocamera metterà invece a fuoco il crocino AF corrente.</li></ul>

Le tabelle seguenti mostrano come le operazioni eseguite dai pulsanti dell'otturatore e **AEL/AFL** variano in base all'opzione selezionata per **[AF premuto a metà]**.

### Pulsante di scatto premuto

Modalità AEL/AFL		Premuto a metà		Premete fino in fondo	
		AF	AE	AF	AE
S-AF	modalità1	S-AF	Si blocca	—	—
	modalità2	S-AF	—	—	Si blocca
	modalità3	S-AF <sup>1</sup>	Si blocca	—	—
C-AF	modalità1	C-AF	Si blocca	Termina	—
	modalità2	C-AF	—	Termina	Si blocca
	modalità3	C-AF <sup>1</sup>	Si blocca	Termina	—
	modalità4	C-AF <sup>1</sup>	—	Termina	Si blocca
MF	modalità1	—	Si blocca	—	—
	modalità2	—	—	—	Si blocca
	modalità3	—	Si blocca	—	—
☒ AF	modalità1	☒ AF	Si blocca	—	—
	modalità2	—	Si blocca	—	—
	modalità3	—	Si blocca	—	—

1 Selezionando **[Non operativo]** per **[AF premuto a metà]** la messa a fuoco automatica viene disabilitata.

① Il comportamento di **☒ AF** è influenzato dall'opzione selezionata per **[Impost. AF Cielo Stell.]** (P. 283).

## Pulsante AEL/AFL

Modalità AEL/AFL		Pressione mantenuta	
		AF	AE
S-AF	modalità1	—	Si blocca
	modalità2	—	Si blocca
	modalità3	S-AF	—
C-AF	modalità1	—	Si blocca
	modalità2	—	Si blocca
	modalità3	C-AF	—
	modalità4	C-AF	—
MF	modalità1	—	Si blocca
	modalità2	—	Si blocca
	modalità3	S-AF	—
☒AF	modalità1	—	Si blocca
	modalità2	☒AF	—
	modalità3	☒Inizio/fine FAF	—

① Il comportamento di ☒AF è influenzato dall'opzione selezionata per [\[Impost. AF Cielo Stell.\]](#) (P. 283).



# Sensibilità Tracking C-AF (📷 Sensibilità C-AF)

## MENU → ⚙️ → A1 → [📷 Sensibilità C-AF]

Scegliete quanto rapidamente la fotocamera risponde ai cambiamenti della distanza dal soggetto mentre si mette a fuoco con [C-AF], [C-AF MF], [C-AF+TR] o [C-AF+TR MF] selezionato per [📷 Modalità AF]. Ciò può aiutare la messa a fuoco automatica a individuare un soggetto in rapido movimento o a impedire la messa a fuoco della fotocamera quando un oggetto passa tra il soggetto e la fotocamera.

- Scegliete tra cinque livelli di sensibilità di tracking.
- Più alto è il valore, maggiore è la sensibilità. Scegliete valori positivi per i soggetti che entrano improvvisamente nell'inquadratura, che si allontanano rapidamente dalla fotocamera, che modificano la velocità o che si fermano improvvisamente mentre si muovono verso la fotocamera o si stanno allontanando da essa.
- Più basso è il valore, minore è la sensibilità. Scegliete valori negativi per evitare che la fotocamera rimetta a fuoco quando il soggetto viene brevemente oscurato da altri oggetti o per impedire alla fotocamera di mettere a fuoco sullo sfondo quando non si riesce a mantenere il soggetto nel crocino AF.

1. Evidenziate [📷 Sensibilità C-AF] in ⚙️ Menu Custom A1 e premete il pulsante OK.



2. Evidenziate un valore usando i pulsanti Δ ∇.



3. Premete il pulsante OK.
  - Verrà visualizzato ⚙️ Menu Custom A1.

4. Premete il pulsante MENU ripetutamente per uscire dal menu.

# Crocino messa a fuoco di partenza C-AF

## (📷 Avvio centro C-AF)

### MENU → ⚙️ → A1 → [📷 C-AF Center Start]

Se utilizzati in combinazione con una modalità target AF diversa da crocino singolo, **[C-AF]**, **[C-AF MF]**, **[C-AF+TR]** e **[C-AF+TR MF]** mettono a fuoco il centro del gruppo selezionato solo durante la scansione iniziale. Durante le scansioni successive, la fotocamera metterà a fuoco usando i crocini circostanti. Combinando questa opzione con una modalità target AF che copre un'ampia area, è più facile mettere a fuoco soggetti con un movimento irregolare.

1. Evidenziate **[📷 C-AF Center Start]** nel **⚙️ Menu Custom A1** e premete il pulsante **OK**.



2. Utilizzando i pulsanti **△ ▽**, evidenziate le modalità target AF a cui verrà assegnato **[📷 C-AF Center Start]**, quindi premete il pulsante **OK**.

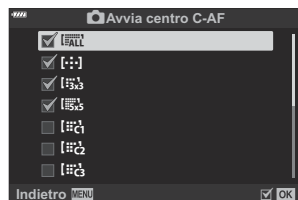

- Le modalità selezionate sono contrassegnate dal segno (✓). Per deselezionare, premete di nuovo il pulsante **OK**.

3. Premete il pulsante **MENU** ripetutamente per uscire dal menu.

ⓘ Le opzioni selezionate per **[📷 Priorità centro C-AF]** (P. 315) (se presenti) hanno la precedenza su quelle selezionate per **[📷 Priorità centro C-AF]**.

# Priorità crocino centrale C-AF (📷 Priorità centro C-AF)

## MENU → ⚙️ → A1 → [📷 Priorità centro C-AF]

Quando si mette a fuoco usando l'AF del crocino di gruppo o personalizzato in modalità [C-AF] e [C-AF MF], la fotocamera assegna sempre priorità al crocino centrale nel gruppo selezionato per una serie ripetuta di operazioni di messa a fuoco. Solo se la fotocamera non è in grado di mettere a fuoco usando il crocino di messa a fuoco centrale, utilizzerà i crocini circostanti nel gruppo di messa a fuoco selezionato. Questo aiuta a seguire i soggetti che si muovono rapidamente ma in modo relativamente prevedibile. Priorità centro C-AF è consigliata per la maggior parte delle situazioni.

1. Evidenziate [📷 Priorità centro C-AF] in ⚙️ Menu Custom **A1** e premete il pulsante **OK**.



2. Utilizzando i pulsanti  $\Delta$   $\nabla$ , evidenziate le modalità target AF a cui verrà assegnato [📷 Priorità centro C-AF], quindi premete il pulsante **OK**.

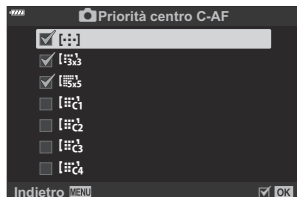

- Le modalità selezionate sono contrassegnate dal segno (✓). Per deselezionare, premete di nuovo il pulsante **OK**.

3. Premete il pulsante **MENU** ripetutamente per uscire dal menu.

# Sceita della posizione Home AF ([::]) Imposta Home)

**MENU** → **☙** → **A2** → **[::] Set Home**

Scegliete la posizione iniziale per la funzione **[::] Home**. La funzione **[::] Home** consente di richiamare una "posizione Home" precedentemente salvata per la messa a fuoco automatica con la semplice pressione di un pulsante. Questo elemento è usato per scegliere la posizione Home. Per accedere a **[::] Home**, assegnarla a un comando tramite **[📷 Pulsante funzioni]** ( P. 172) Se **[Orientam. 📷 collegato [::]]** (P. 321) è attivo, la fotocamera memorizza posizioni iniziali separate per l'orientamento orizzontale ("largo") e verticale ("alto"). Quando si seleziona la posizione iniziale corrente, sul display di selezione dell'obiettivo AF appare **[HP]**.

Modalità AF	Scegliete la modalità di messa a fuoco automatica della posizione Home. A <b>[📷AF]</b> e <b>[📷AFMF]</b> non possono essere assegnate posizioni iniziali.
Modal. target AF	Scegliete la modalità target AF della posizione Home. Sono disponibili solo le opzioni selezionate per <b>[📷 [::] Impostazioni modalità]</b> (P. 281).
Punto target AF	Scegliete il crocino di messa a fuoco della posizione Home.

**1.** Evidenziate **[::] Set Home** in **☙** Menu Custom **A2** e premete il pulsante **OK**.

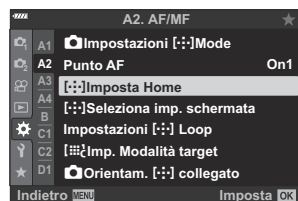

**2.** Evidenziate un'impostazione che desiderate memorizzare nella posizione Home e premete il pulsante **OK**.

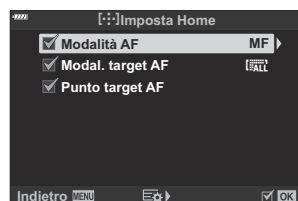

- Le voci selezionate sono contrassegnate dal segno (✓). Gli elementi contrassegnati da ✓ sono inclusi nella posizione Home.

3. Premete il pulsante **▷** per visualizzare le opzioni per l'impostazione evidenziata.

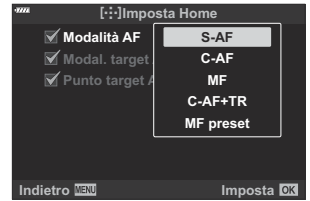

- Scegliete l'impostazione per la posizione Home.
  - Se **[Orientam. collegato [:::]]** è attivo, verrà richiesto di selezionare l'orientamento orizzontale o verticale (fotocamera ruotata verso sinistra/fotocamera ruotata verso destra) prima di premere il pulsante **▷** per visualizzare le opzioni.
4. Premete il pulsante **OK** per salvare le modifiche quando le impostazioni sono complete.
- La fotocamera tornerà al display "[:::] Imposta Home".
5. Premete ripetutamente il pulsante **MENU** per uscire quando le impostazioni sono complete.

# Selezione del crocino AF ([⋮]) Selezione impostazioni schermo)

**MENU → ⚙ → A2 → [⋮] Selezione imp. schermata]**

Scegliete i ruoli riprodotti dalle ghiera anteriore e posteriore o dai pulsanti a freccia durante la selezione del crocino AF. I comandi utilizzati possono essere selezionati in base a come viene utilizzata la fotocamera o al gusto personale. Potete scegliere fino a due combinazioni.

- Se selezionate **[Impostaz 2]**, le opzioni nel menu **[⋮] Selezione imp. schermata]** verranno contrassegnate (✓). Usando il pulsante **INFO**, potete richiamare **[Impostaz 2]** nel display di selezione del crocino AF.

## Comandi disponibili

Ghiera anteriore, ghiera posteriore, pulsanti  $\Delta \nabla$ , pulsanti  $\triangleleft \triangleright$

## Ruoli disponibili

[ Pos]: Posizionate il crocino AF ( P. 96).

[Modalità [⋮]]: Scegliete la modalità target AF (ad esempio, tutti, pochi o gruppi) ( P. 92).

[☺]: Regolate le impostazioni per il rilevamento AF viso/occhi ( P. 129).

# Abilitazione dell'inclusione della selezione del crocino AF ([**⋮**]) Impostazioni loop)

**MENU** → **⚙** → **A2** → [**⋮**] Impostazioni Loop

Potete scegliere se la selezione del crocino AF "include" i bordi del display. Potete anche scegliere se avere l'opzione che permette di selezionare **[ALL]** (tutti i crocini) prima che la selezione del crocino AF "includa" il bordo opposto del display.

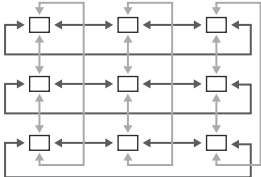
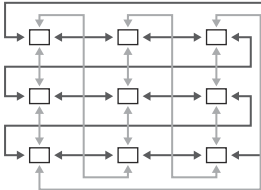

<p>Selezione [<b>⋮</b>] Loop</p>	<p><b>[Spento]:</b> Wrap disattivato. La selezione del crocino rimane all'interno dei bordi del display.</p> <p><b>[Loop 1]:</b> Se si continua a premere i pulsanti <b>△ ▽ ◀ ▶</b> nella stessa direzione dopo aver raggiunto il bordo del display, verrà selezionato il crocino nella stessa riga o colonna sul bordo opposto.</p>  <p>"Loop 1"</p> <p><b>[Loop 2]:</b> Se si continua a premere i pulsanti <b>△ ▽ ◀ ▶</b> nella stessa direzione dopo aver raggiunto il bordo del display, verrà selezionato il crocino nella stessa riga o colonna sul bordo opposto.</p>  <p>"Loop 2"</p>
<p>Via <b>[ALL]</b></p>	<p><b>[No]:</b> la selezione del crocino non attraversa <b>[ALL]</b> (tutti i crocini) prima di spostarsi.</p> <p><b>[Sì]:</b> Scegliendo <b>[Loop 1]</b> o <b>[Loop 2]</b> per <b>[Selezione [<b>⋮</b>] Loop]</b>, la selezione del crocino attraverserà <b>[ALL]</b> (tutti i crocini) prima di spostarsi attorno al bordo opposto.</p> <p>🔔 Nascondendo <b>[ALL]</b> (tutti i crocini) in <b>[📷 [<b>⋮</b>] Impostazioni modalità]</b> si fissa <b>[Via <b>[ALL]</b>]</b> su <b>[No]</b>.</p>

🔔 **[Selezione [**⋮**] Loop]** è fissato su **[Spento]** durante la registrazione di filmati e quando è selezionato **[🔍 AF]** o **[🔍 AF MF]** per la modalità di messa a fuoco.

# Dimensione e posizionamento del crocino AF ( Imp. Modalità target)

**MENU →  →  →  Imp. Modalità target]**

Scegliete il numero di crocini AF disponibili e quanto può muoversi il crocino AF durante la selezione del crocino AF. I crocini possono essere più grandi dei "group targets" o dimensionati in base ai soggetti per cui è previsto il movimento. Potete anche aumentare la distanza tra i crocini disponibili per una selezione più rapida del crocino. La fotocamera può memorizzare fino a quattro diverse combinazioni di impostazioni.

 Se il crocino AF o la dimensione dell'incremento viene modificata rispetto al valore predefinito, verranno visualizzate delle spunte ✓ in  **Impostazioni modalità** (P. 281).

<b>Dimensioni</b>	Scegliete la dimensione del crocino. La larghezza e l'altezza del crocino possono essere impostate separatamente. Scegliete tra le opzioni 1, 3, 5, 7, 9 e 11.
<b>Azione</b>	Scegliete il numero di incrementi che il crocino deve effettuare durante la selezione del crocino. Le dimensioni dell'incremento orizzontale e verticale possono essere impostate separatamente; scegliete tra incrementi di 1, 2 e 3.





# Corrispondenza selezione crocino AF e orientamento della fotocamera (Orientam. collegato [])

**MENU** →  → **A2** → [**Orientam.  collegato []**]

La fotocamera può essere configurata per cambiare automaticamente la posizione del crocino AF e la modalità target AF quando rileva che è stata ruotata con gli orientamenti Paesaggio (orizzontale) o Ritratto (verticale). Ruotando la fotocamera si modifica la composizione e di conseguenza anche la posizione del soggetto nella cornice. La fotocamera può memorizzare separatamente la modalità target AF e la posizione target AF in base all'orientamento della fotocamera. Quando questa opzione è attiva, [] **Imposta Home** (P. 316) può essere utilizzato per memorizzare posizioni home separate per gli orientamenti orizzontale e verticale.

<b>Modal. target AF</b>	Scegliete modalità target AF diverse (ad es., tutto, piccolo o gruppo) per gli orientamenti orizzontale e verticale.
<b>Punto target AF</b>	Scegliete crocini AF separati per l'orientamento orizzontale e verticale.

1. Evidenziate [**Orientam.  collegato []**] in  Menu Custom **A2** e premete  sui pulsanti a freccia.

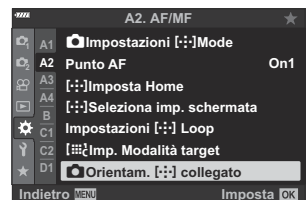

2. Evidenziate un'impostazione che desiderate memorizzare separatamente e premete il pulsante **OK**.

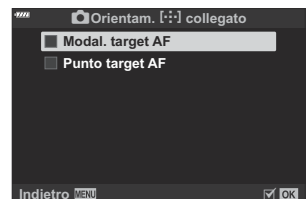

- Le voci selezionate sono contrassegnate dal segno (✓).

3. Premete ripetutamente il pulsante **MENU** per uscire quando le impostazioni sono complete.
  - Premete il pulsante **MENU** ripetutamente per uscire dal menu.

- 4.** Scegliete la modalità target AF o la posizione del target tenendo la fotocamera prima con un orientamento e poi con l'altro.
- Vengono memorizzate impostazioni separate per l'orientamento orizzontale, l'orientamento verticale con la fotocamera ruotata verso destra e l'orientamento verticale con la fotocamera ruotata verso sinistra.

# Campo messa fuoco dell'obiettivo (Limitatore AF)

## MENU → ⚙ → A3 → [Limitatore AF]

Scegliete l'intervallo in cui la fotocamera metterà a fuoco utilizzando la messa a fuoco automatica. Ciò è efficace in situazioni in cui è presente un ostacolo tra il soggetto e la fotocamera durante l'operazione di messa a fuoco, causando drastici cambiamenti di messa a fuoco. Potete anche usarlo per impedire alla fotocamera di mettere a fuoco gli oggetti in primo piano quando si scatta attraverso una recinzione, una finestra o oggetto simile.

Impostazioni distanza	Scegliete l'intervallo di distanze di messa a fuoco disponibili. La fotocamera può memorizzare fino a tre impostazioni per diverse situazioni. Le distanze sono approssimative e sono intese solo come riferimento.
Prior. scatto	L'otturatore può ancora essere rilasciato se la fotocamera non è in grado di mettere a fuoco quando è selezionato <b>[Acceso]</b> per <b>[Limitatore AF]</b> .

🔒 Limitatore AF non è disponibile nelle seguenti situazioni.

- Quando il limitatore di messa a fuoco è attivato sull'obiettivo
- Quando si utilizza il bracketing di messa a fuoco
- Durante la modalità video o durante la registrazione di un video
- Quando **[\*]AF** o **[\*]AF MF** è selezionato per la modalità di messa a fuoco

# Regolazione della messa a fuoco automatica (Correzione AF)

## MENU → ⚙️ → A3 → [Correzione AF]

Regolate la messa a fuoco automatica. La messa a fuoco può essere regolata con precisione fino a  $\pm 20$  incrementi.

- 🕒 Normalmente non è necessario regolare la messa a fuoco automatica usando questo elemento. La regolazione della messa a fuoco potrebbe impedire la messa a fuoco normale della fotocamera.
- 🕒 La regolazione della messa a fuoco non ha effetto nelle modalità **[S-AF]** e **[S-AF MF]**.
- 🕒 Questo elemento serve per la fotografia.

Spento	Regolazione disattivata.
Dati Default	Consente di regolare la messa a fuoco per tutti gli obiettivi.
Dati Obiettivo	Consente di salvare i valori di regolazione obiettivo per obiettivo. La fotocamera può memorizzare valori di regolazione per un massimo di 20 obiettivi. La messa a fuoco per obiettivi individuali può essere regolata con precisione in aree specifiche del fotogramma. Nel caso di obiettivi zoom, è possibile memorizzare valori separati per lunghezze focali lunghe e corte.

1. Evidenziate **[Correzione AF]** in ⚙️ Custom Menu **A3** e premete il pulsante ▷.



2. Evidenziate **[Dati Default]** o **[Dati Obiettivo]** e premete il pulsante ▷.



- Se avete selezionato **[Dati Default]**, andate al passaggio 5.
- Per disabilitare la regolazione, evidenziate **[Spento]** e premete il pulsante **OK**.

3. Evidenziate **[Crea set dati obiet.]** e premete il pulsante **OK**.



- Vi verrà chiesto di scegliere l'area del fotogramma per cui verrà regolata la messa a fuoco.

4. Utilizzate i pulsanti  $\Delta$   $\nabla$   $\triangleleft$   $\triangleright$  per scegliere un'area della cornice, quindi premete il pulsante **OK**.



- Con gli obiettivi zoom, è possibile premere il pulsante **INFO** per scegliere tra lunghezze focali lunghe (teleobiettivo) e corte (largo).

5. Scegliete un valore di regolazione usando i pulsanti  $\Delta$   $\nabla$  e premete il pulsante **OK**.

- Il valore selezionato verrà salvato. Se scegliete **[Dati Default]**, verranno visualizzate le opzioni mostrate al punto 2.
- Se scegliete **[Dati Obiettivo]**, verrà visualizzata la finestra di dialogo mostrata al punto 3. Il display visualizza il nome dell'obiettivo per il quale è stato salvato il valore di regolazione.
- Ruotate la ghiera anteriore per ingrandire e controllare la messa a fuoco.
- Prima di premere il pulsante **OK**, premete il pulsante di scatto per effettuare uno scatto di prova e controllare la messa a fuoco.
- Per salvare un altro valore di regolazione per l'obiettivo corrente, premete il pulsante  $\triangleright$  e ripetete il processo dal passaggio 4.

6. Per regolare la messa a fuoco per lo stesso obiettivo ma in un'area diversa del fotogramma, evidenziate il nome dell'obiettivo usando i pulsanti  $\Delta$   $\nabla$  e premete il pulsante  $\triangleright$ .

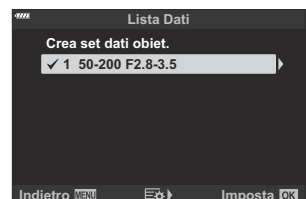

- Ripetete il processo dal passaggio 4.

- Una volta completato il processo, premete il pulsante **MENU** ripetutamente per uscire dai menu.

## Eliminazione dei valori salvati

- Evidenziate **[Correzione AF]** in **Menu Custom A3** e premete il pulsante **▷**.



- Evidenziate **[Dati Obiettivo]** usando i pulsanti **△▽** e premete il pulsante **▷**.



- Utilizzate i pulsanti **△▽** per evidenziare il nome dell'obiettivo che desiderate eliminare dall'elenco di regolazione, quindi premete il pulsante **▷**.

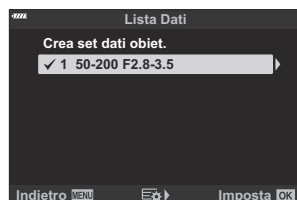

- Evidenziate **[Elimina]** usando i pulsanti **△▽** e premete il pulsante **▷**.



- Verrà visualizzata una finestra di conferma.

5. Evidenziate **[Si]** usando i pulsanti  $\Delta$   $\nabla$  e premete il pulsante **OK**.

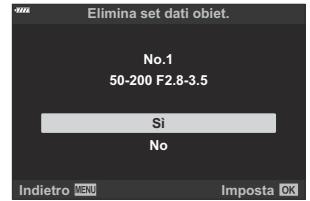

- Verrà visualizzata la finestra di dialogo mostrata al punto 3. Verificate che il nome dell'obiettivo sia stato eliminato.

ⓘ Per disabilitare la regolazione AF senza eliminare le voci per l'obiettivo corrente, selezionate **[Spento]** per **[Correzione AF]**.

🔗 La fotocamera può memorizzare più valori per ciascun obiettivo.

## Attivazione della regolazione







---

Visualizzate l'elenco dei dati dell'obiettivo e posizionate le spunte (✓) accanto agli elementi che desiderate utilizzare.

# Assist Focus manuale (Assist MF)

## MENU → ⚙️ → A4 → [Assist MF]

Si tratta di una funzione di supporto per la messa a fuoco per MF. Quando l'anello di messa a fuoco viene ruotato, il bordo del soggetto viene migliorato oppure una parte dello schermo viene ingrandita. Quando si arresta l'uso dell'anello di messa a fuoco, lo schermo torna alla visualizzazione originale.

Ingrandisci	<p>Ingrandisce una parte dello schermo.</p> <p><b>[Spento]:</b> Visualizzazione normale.</p> <p><b>[Acceso]:</b> Ingrandisce una parte dello schermo. La parte da ingrandire può essere impostata in anticipo tramite il crocino AF.  "Scelta di un crocino per la messa a fuoco (Punto target AF)" (P. 96)</p> <ul style="list-style-type: none"><li>• Rotare la ghiera anteriore o posteriore per ingrandire o ridurre lo zoom della messa a fuoco.</li><li>• Lo zoom di messa a fuoco non è disponibile durante la registrazione di video o quando è selezionato <b>[C-AF MF]</b> o <b>[C-AF+TR MF]</b> per la modalità di messa a fuoco.</li></ul>
Picco	<p>Visualizza contorni definiti in modo chiaro grazie al miglioramento del bordo.</p> <p><b>[Spento]:</b> Visualizzazione normale.</p> <p><b>[Acceso]:</b> Visualizza contorni definiti in modo chiaro grazie al miglioramento del bordo. Potete selezionare il colore e l'intensità di potenziamento.</p> <p>  Menu Custom  &gt; <b>[Impostazioni picco]</b> (P. 292)</p> <p> Premete il pulsante <b>INFO</b> per cambiare il colore e l'intensità quando è visualizzato Picco.</p> <p> Quando si usa Peaking, i bordi dei soggetti piccoli tendono a un miglioramento più evidente. Non vi è alcuna garanzia di messa a fuoco precisa.</p>



**Indic. messa a fuoco**

Ruotando la ghiera di messa a fuoco durante la messa a fuoco manuale viene visualizzato un indicatore che mostra la direzione e la rotazione approssimativa necessaria per mettere a fuoco il soggetto.

**[Spento]:** Visualizzazione normale.

**[Acceso]:** Ruotando la ghiera di messa a fuoco durante la messa a fuoco manuale viene visualizzato un indicatore che mostra la direzione e la rotazione approssimativa necessaria per mettere a fuoco il soggetto.

ⓘ Questi indicatori possono essere invertiti nel caso di obiettivi di terze parti dotati di clutch per la messa a fuoco, nel qual caso è necessario cambiare l'opzione selezionata per **[Direz. MF]** (P. 283).

ⓘ L'indicatore di messa a fuoco non viene visualizzato quando si utilizza un obiettivo con attacco Quattro Terzi.

# Regolazione della messa a fuoco durante l'esposizione (Posa Bulb/Time)

## MENU → ⚙ → A4 → [Posa Bulb/Time]

Nella modalità **B** (Bulb), potete regolare manualmente la messa a fuoco mentre è in corso l'esposizione. Ciò consente di togliere la messa a fuoco durante l'esposizione o di mettere a fuoco al termine dell'esposizione.

1. Evidenziate **[Posa Bulb/Time]** in ⚙ Menu Custom **A4** e premete il pulsante **OK**.



2. Evidenziate un'opzione usando i pulsanti  $\Delta$   $\nabla$ .  
**[Spento]**: La posizione di messa a fuoco non può essere regolata manualmente durante un'esposizione.  
**[Acceso]**: La posizione di messa a fuoco può essere regolata manualmente durante un'esposizione.
3. Premete il pulsante **OK** per selezionare l'opzione evidenziata.
  - Verrà visualizzato il ⚙ Menu Custom **A4**.
4. Premete il pulsante **MENU** ripetutamente per uscire dal menu.

# Assegnazione dei ruoli alle ghiera anteriore e posteriore (📷 Funzione ghiera)



## MENU → ⚙️ → [B] → [📷 Funzione ghiera]

Scegliete i ruoli svolti dalle ghiera anteriore e posteriore. Potete anche scegliere la funzione selezionata con la leva **Fn** ( P. 333), nonché le operazioni eseguite durante la riproduzione o quando sono visualizzati i menu.

- Le funzioni assegnate usando [📷 Funzione/Ghiera/Levetta] > [📷 Funzione Leva Fn] nel [📷 Menu Video (P. 241)] hanno effetto in modalità 📺 (video).

I ruoli che possono essere eseguiti dalle ghiera nelle modalità di scatto di foto e di riproduzione ▶️ sono elencati di seguito.

Ruoli disponibili	Funzione	Modalità di esposizione				
		P	A	S	M	B
Ps	Variazione di programma ( P. 51)	✓	—	—	—	—
Tempo	Scelta di un tempo di posa.	—	—	✓	✓	✓ <sup>1</sup>
FNo.	Regolazione del diaframma.	—	✓	—	✓	✓
📷	Regolazione della compensazione esposizione.	✓	✓	✓	✓	✓
📷	Regolazione della compensazione del flash.	✓	✓	✓	✓	✓
ISO	Regolazione della sensibilità ISO.	✓	✓	✓	✓	✓
Bilanc. bianco	Regolazione del bilanciamento del bianco.	✓	✓	✓	✓	✓
CWB Kelvin	Scelta di una temperatura cromatica quando è selezionato CWB (personalizzato) per bilanciamento del bianco.	✓	✓	✓	✓	✓
Spento	Nessuna.	✓	✓	✓	✓	✓

Ruoli disponibili	Funzione	Modalità di esposizione				
		P	A	S	M	B
 /Valore	Consente di spostare il cursore verso l'alto o verso il basso o evidenziare i valori o le opzioni mentre sono visualizzati i menu.			—		
	Consente di spostare il cursore verso destra o verso sinistra mentre sono visualizzati i menu.					
 (zoom riproduzione/indice)	Consente di aumentare o ridurre lo zoom o passare alla visualizzazione indice durante la riproduzione.			—		
Prec/Succ	Consente di visualizzare l'immagine precedente o successiva durante la riproduzione.					

1 Consente di passare da Bulb, Time o Live Composite.

# Personalizzazione della leva Fn (📷 Funzione Leva Fn)

## MENU → ⚙️ → [B] → [📷 Funzione Leva Fn]

Scegliete il ruolo svolto dalla leva **Fn**.

- Le funzioni assegnate ai comandi usando questo elemento sono disponibili solo nelle modalità **P**, **A**, **S**, **M** e **B** (modalità fotografia). Le funzioni assegnate usando [📷 Pulsante/Ghiera/Levetta] > [📷 Funzione Leva Fn] nel 📷 Menu Video (P. 241) hanno effetto in modalità 📺 (video).

modalità1	Consente di spostarsi tra le funzioni delle ghiera anteriore e posteriore. Le funzioni per Posizione 1 e 2 sono conformi all'impostazione selezionata per [📷 Funzione ghiera] (P. 331).
modalità2	Consente di spostarsi tra due gruppi di impostazioni precedentemente selezionate per [Modalità AF], [Modal. target AF] e [Punto target AF]. <ul style="list-style-type: none"><li>Potete scegliere le opzioni selezionate premendo il pulsante ▷.</li></ul>
modalità3	Consente di attivare la modalità di scatto. Potete passare alla modalità 📺 (video) senza ruotare la ghiera delle modalità. ⚠️ La leva <b>Fn</b> non può essere utilizzata per eseguire la funzione assegnata usando [📷 Funzione Leva Fn].
Spento	La funzione leva <b>Fn</b> è spenta.



- ⚠️ La leva **Fn** non può essere utilizzata per eseguire la funzione selezionata quando [Accensione 1] o [Accensione 2] è selezionato per [Leva Fn/Leva Accen] in ⚙️ Menu Custom [B] (P. 285).

# Opzioni per scatto in sequenza



## ( L Impostazioni/ Impostazioni H)

### MENU → → → [ L Impostazioni]/[ H Impostazioni]

Regolate le impostazioni per le modalità di scatto in sequenza, tra cui la massima velocità di avanzamento dei fotogrammi e il numero di scatti in sequenza. La ripresa termina se viene raggiunto il numero massimo di scatti mentre il pulsante di scatto viene premuto fino in fondo.

Scegliete la velocità di avanzamento e il numero di scatti per lo scatto in sequenza per le modalità  (Sequenziale L) e  (Sequenziale H).

#### L Impostazioni (opzioni Sequenziale L)

Scegliete la frequenza dei fotogrammi e il numero di scatti per lo scatto in sequenza per le modalità  (Sequenziale L),  (Sequenziale L antiurto) e  (Sequenziale L silenzioso). Potete anche regolare le impostazioni per la modalità <sup>Pro</sup>CapL (Pro Capture L) ( P. 109).

- Modalità  e :

**[Fps max]:** 1–6 fps

**[Limitatore frame]:** 2–99, Off (nessun limite)

- Modalità :

**[Fps max]:** 1–10 fps

**[Limitatore frame]:** 2–99, Off (nessun limite)



- Modalità :



**[Frame pre-scatto]:** 0–14





**[Limitatore frame]:** 2–99, Off (nessun limite)

Include scatti catturati prima dell'inizio della registrazione.





 H Impostazioni  
(opzioni  
Sequenziale H)

Scegliete la frequenza dei fotogrammi e il numero massimo di scatti per lo scatto in sequenza per le modalità  (Sequenziale H) e  (Sequenziale H silenzioso). Potete anche regolare le impostazioni per la modalità  (Pro Capture H) ( P. 109).

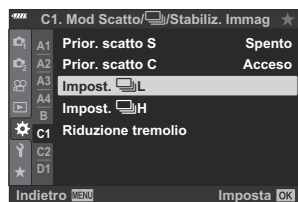
- Modalità :  
[Fps max]: 5–10 fps  
[Limitatore frame]: 2–99, Off (nessun limite)
- Modalità :  
[Fps max]: 15, 20 o 30 fps  
[Limitatore frame]: 2–99, Off (nessun limite)
- Modalità :  
[Fps max]: 15, 20 o 30 fps  
[Frame pre-scatto]: 0–14  
[Limitatore frame]: 2–99, Off (nessun limite)  
Include scatti catturati prima dell'inizio della registrazione.

1. Evidenziate [ Impostazioni L] o [ Impostazioni H] in  Menu Custom  e premete il pulsante **OK**.



2. Evidenziate un'opzione usando i pulsanti   e premete il pulsante  .



- La fotocamera visualizzerà le opzioni per l'elemento selezionato.

**3.** Scegliete le impostazioni per **[Frame pre-scatto]** o **[Fps max]**.

**Se avete selezionato** [📷], [📷] o [📷] **al punto 2:**

- Evidenziate **[Fps max]** usando i pulsanti  $\Delta$   $\nabla$  e premete il pulsante  $\triangleright$ .
- Evidenziate una voce usando i pulsanti  $\Delta$   $\nabla$  e premete il pulsante **OK**.

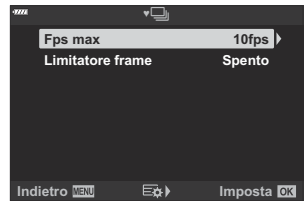

**Se avete selezionato** [Pro Cap] **al punto 2:**

- Evidenziate **[Frame pre-scatto]** utilizzando i pulsanti  $\Delta$   $\nabla$  e premete  $\triangleright$ .
- Evidenziate un'opzione usando i pulsanti  $\Delta$   $\nabla$  e premete il pulsante **OK**.

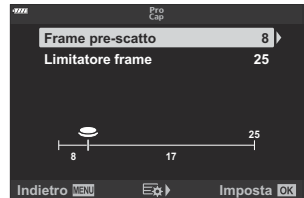

**4.** Scegliete il numero massimo di scatti per sequenza (**[Limitatore frame]**).

- Evidenziate **[Limitatore frame]** utilizzando i pulsanti  $\Delta$   $\nabla$  e premete  $\triangleright$ .

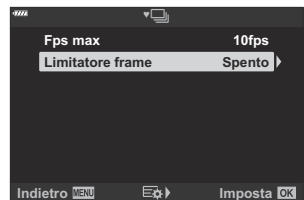

- Per continuare a scattare finché il pulsante di scatto è premuto fino in fondo, selezionate **[Spento]**.
- Per scegliere un numero massimo di scatti, evidenziate l'impostazione corrente e premete il pulsante  $\triangleright$  per visualizzare le opzioni. Evidenziate le cifre usando i pulsanti  $\triangleleft$   $\triangleright$  e usate i pulsanti  $\Delta$   $\nabla$  per cambiare.
- Il numero massimo di scatti per sequenza comprende gli scatti effettuati mentre il pulsante di scatto viene premuto a metà. 📖 ["Ripresa senza rilascio ritardo scatto \(Ripresa Pro Capture\)" \(P. 109\)](#)
- Premete il pulsante **OK** per salvare le modifiche alle impostazioni.

**5.** Premete il pulsante **OK**.

- Verrà visualizzato il **⚙️ Menu Custom** [C].

**6.** Premete il pulsante **MENU** ripetutamente per uscire dal menu.



# Riduzione del tremolio (Riduzione tremolio)

## MENU → ⚙ → C1 → [Riduzione tremolio]

Quando scattate con illuminazione fluorescente o in altri luoghi di lavoro artificiali o esterni, è possibile notare un tremolio nel display live view o un'esposizione irregolare nelle foto scattate con tempi di posa rapidi. Questo elemento riduce questi effetti.

## Riduzione del tremolio in Live View (Lv anti-sfarfallio)

Ridurre lo sfarfallio con illuminazione fluorescente e simile. Selezionate questa opzione se lo sfarfallio rende il display difficile da visualizzare.

Auto	La fotocamera rileva e riduce lo sfarfallio.
50Hz	Consente di ridurre lo sfarfallio in condizioni di illuminazione di lavoro o all'aperto con corrente alternata con una frequenza di 50 Hz.
60Hz	Consente di ridurre lo sfarfallio in condizioni di illuminazione di lavoro o all'aperto con corrente alternata con una frequenza di 60 Hz.
Spento	Riduzione tremolio spenta. <ul style="list-style-type: none"><li>• Questa opzione non è disponibile quando viene selezionato <b>[Acceso]</b> per <b>[Ripresa anti-sfarfallio]</b> (P. 339).</li></ul>

1. Evidenziate **[Riduzione tremolio]** in ⚙ Menu Custom **C1** e premete il pulsante **OK**.

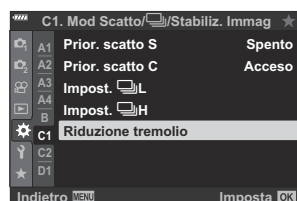

2. Evidenziate **[LV anti-sfarfallio]** usando i pulsanti  $\Delta$   $\nabla$  e premete il pulsante  $\triangleright$ .

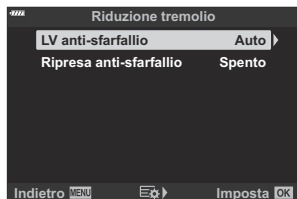

- Verranno visualizzate le opzioni per **[LV anti-sfarfallio]**.

3. Evidenziate un'opzione usando i pulsanti  $\Delta$   $\nabla$  e premete il pulsante **OK**.

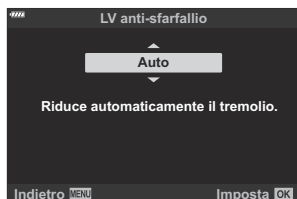

- Verranno visualizzate le opzioni per **[Riduzione tremolio]**.

4. Premete il pulsante **MENU** ripetutamente per uscire dal menu.

# Riduzione del tremolio nelle fotografie (Ripresa anti-sfarfallio)

È possibile notare un'esposizione irregolare nelle foto scattate con luce tremolante. Quando questa opzione è abilitata, la fotocamera rileva la frequenza dello sfarfallio e regola di conseguenza il tempo di scatto dell'otturatore. Questa funzione si applica alle foto scattate con l'otturatore meccanico.

1. Evidenziate **[Riduzione tremolio]** in **Menu Custom C1** e premete il pulsante **OK**.

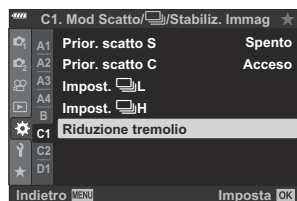

2. Evidenziate **[Ripresa anti-sfarfallio]** usando i pulsanti **Δ ∇** e premete il pulsante **▷**.

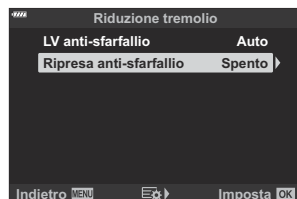

- Verranno visualizzate le opzioni per **[Ripresa anti-sfarfallio]**.

3. Evidenziate **[Accesso]** o **[Spento]** usando i pulsanti **Δ ∇** e premete il pulsante **OK**.

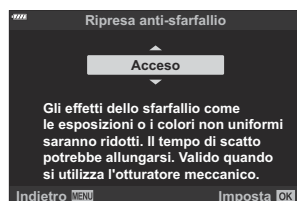

- Verranno visualizzate le opzioni per **[Riduzione tremolio]**.

4. Premete il pulsante **MENU** ripetutamente per uscire dal menu.

- Quando è selezionato **[Acceso]** appare sul display un'icona **FLK**.



- ⚠ Questa opzione non ha effetto nelle modalità che utilizzano l'otturatore elettronico, incluse le modalità silenziose, Scatto alta risoluzione e Pro Capture.
- ⚠ La fotocamera potrebbe non essere in grado di rilevare lo sfarfallio con alcune impostazioni. Verrà utilizzata la temporizzazione di rilascio normale se lo sfarfallio non viene rilevato.
- ⚠ La temporizzazione di rilascio normale viene utilizzata con tempi di posa ridotti.
- ⚠ L'attivazione della riduzione dello sfarfallio potrebbe causare un ritardo di rilascio, rallentando la velocità di avanzamento dei fotogrammi durante la fotografia in sequenza.

# Sceita della visualizzazione del pannello di controllo (📷 Imp controllo)

**MENU** → ⚙️ → **D1** → [📷 Imp controllo]

Scegliete i pannelli di controllo disponibili in ogni modalità di scatto. Selezionate ciascuna delle modalità di ripresa e premete il pulsante **OK** per apporre un segno di spunta accanto a ciascuna delle visualizzazioni che desiderate avere a disposizione.

1. Evidenziate [📷 **Imp controllo**] in ⚙️ Menu Custom **D1** e premete il pulsante **OK**.



2. Evidenziate la modalità di ripresa desiderata usando i pulsanti  $\Delta$   $\nabla$  e premete il pulsante  $\triangleright$ .



- Verranno visualizzate le opzioni di comando per l'elemento selezionato.

3. Evidenziate un'opzione usando i pulsanti  $\Delta$   $\nabla$  e premete il pulsante **OK**.

- Le voci selezionate sono contrassegnate dal segno (✓).  
Le visualizzazioni contrassegnate da un segno di spunta saranno disponibili nella modalità di ripresa selezionata.

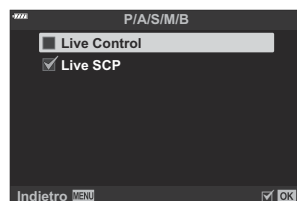

4. Premete il pulsante **MENU** ripetutamente per uscire dal menu.

🔗 Le visualizzazioni del pannello di controllo per la modalità filmato possono essere selezionate utilizzando [📷 **Impostazioni visualizz.**] > [📷 **Imp controllo**] nel 📷 Menu Video. 📷 Menu Video > [📷 **Impostazioni visualizz.**] > [📷 **Imp controllo**] (P. 241)

# Visualizzazione dei comandi sullo schermo

Premete il pulsante **OK** per visualizzare un pannello di controllo e utilizzate il pulsante **INFO** per scorrere le visualizzazioni disponibili.

⚠ Solo i pannelli di controllo selezionati in [📷 Imp controllo] saranno visualizzati.

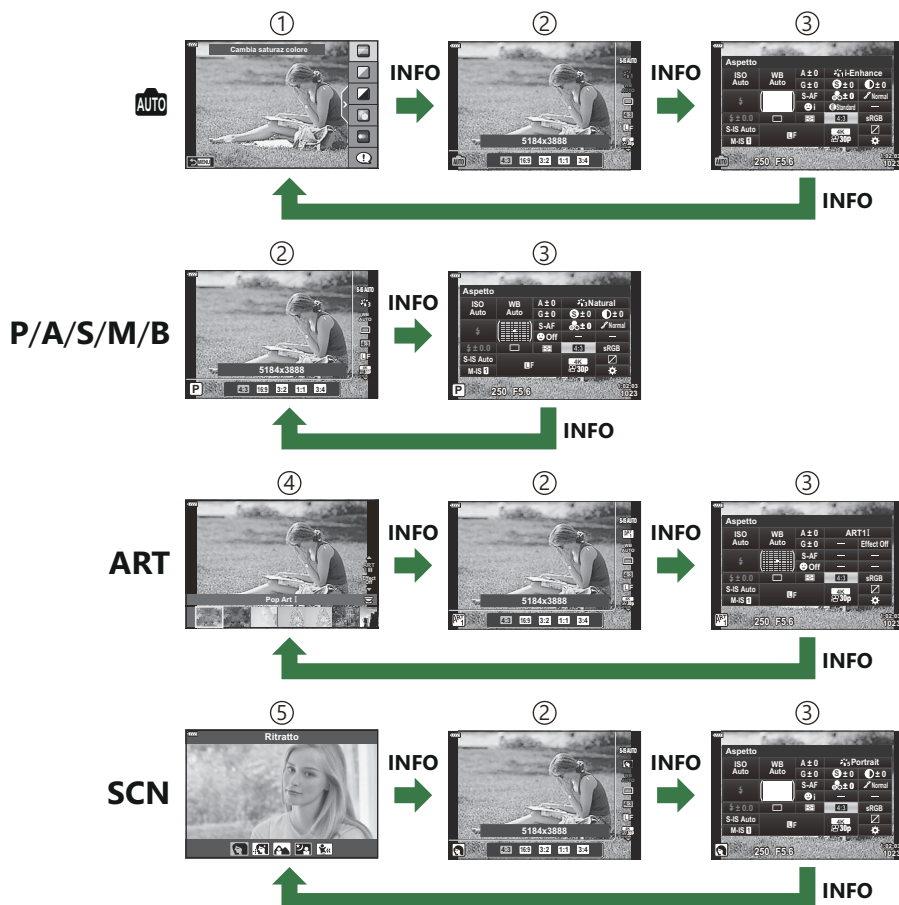

- ① Live Guide ( P. 65)
- ② Live Control ( P. 343)
- ③ Pannello di controllo super LV ( P. 117)
- ④ Menu Art ( P. 74)
- ⑤ Menu Scene ( P. 68)

📷 I controlli a schermo disponibili per la modalità filmato possono essere selezionati utilizzando [📷 Impostazioni visualizz.] > [📷 Imp controllo] nel 📷 Menu Video. 📷 Menu Video > [📷 Impostazioni visualizz.] > [📷 Imp. controllo] (P. 241)

# Live Control



① Impostazioni

② Funzioni

## Impostazioni disponibili

- Stabilizzatore d'immagine (" P. 137")
- Modalità immagine ( P. 159, P. 213)
- Modalità filtro artistico <sup>1</sup> ( P. 74)
- Modalità Scene <sup>2</sup> ( P. 68)
- Bilanciamento del bianco ( P. 132)
- Scatto in sequenza/autoscatto ( P. 103)
- Rapporto di formato ( P. 142)
- Qualità dell'immagine
  - Foto ( P. 143)
  - Filmati ( P. 251)
-  modalità <sup>3</sup> ( P. 247)
- Modalità flash ( P. 153)
- Controllo dell'intensità del flash ( P. 158)
- Modalità di misurazione ( P. 127)
- Modalità AF ( P. 120)
- Sensibilità ISO ( P. 119)
- Priorità viso ( P. 129)
- Audio filmato ( P. 255)

1 Visualizzato in modalità **ART** .

2 Visualizzato in modalità **SCN** .

3 Visualizzato in modalità video.

 Alcune funzioni non possono essere utilizzate in base alla modalità di fotografia.

 I live control sono disponibili in **AUTO**, **P**, **A**, **S**, **M**, **B**, **ART** e **SCN** quando si seleziona **[Live**

**Control]** nella visualizzazione **[ Imp controllo  ]**.   **Menu Custom  > [Imp controllo  ]** (P. 341)]

**1.** Premete il pulsante **OK** per visualizzare il Live Control.

- Per nascondere il Live Control, premete di nuovo **OK**.

**2.** Evidenziate le voci con i pulsanti  $\Delta$   $\nabla$ , scegliete l'opzione desiderata con i pulsanti  $\triangleleft$   $\triangleright$  e premete il pulsante **OK** .

- L'impostazione è confermata lasciando la fotocamera così com'è per 8 secondi.

# Aggiunta di informazioni visualizzate ( [Info] / Impostaz. info)

MENU → ⚙ → D1 → [Info] / Impostaz. info]

## [Info] Info (Visualizzazione delle informazioni di riproduzione)

Usate [Info] per aggiungere le seguenti visualizzazioni delle informazioni di riproduzione. Le visualizzazioni aggiunte vengono visualizzate premendo ripetutamente il pulsante **INFO** durante la riproduzione. Inoltre, potete scegliere di non vedere le visualizzazioni indicate nell'impostazione predefinita.



Visualizzazione istogramma







Visualizzazione alte luci e ombre

### Visualizzazione alte luci e ombre

Le aree sopra il limite superiore di luminosità dell'immagine vengono visualizzate in rosso, quelle sotto il limite in blu.  ⚙ Menu Custom D3 > [Imposta Istogramma] (P. 292)



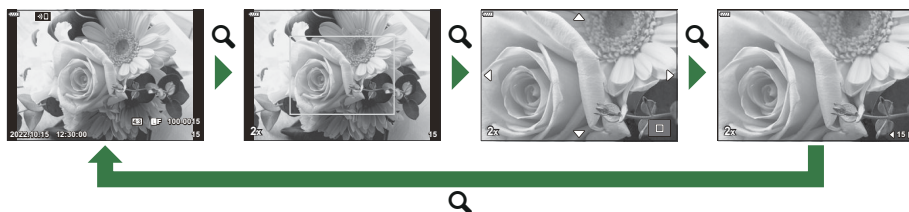

## **Info (Visualizzazione informazioni di riproduzione ingrandita)**

È possibile impostare la schermata di visualizzazione della informazioni di riproduzione ingrandita in   **Info**. Se  (ingrandimento) è attualmente assegnato a un comando ( P. 172), potete scorrere le visualizzazioni scelte premendo ripetutamente il pulsante  durante la riproduzione. Inoltre, potete scegliere di non vedere le visualizzazioni indicate nell'impostazione predefinita.



## **Info LV (Visualizzazione di informazioni di ripresa)**

Scegliete le informazioni mostrate nel display di ripresa in live view.  "Visualizzazione dei dettagli" (P. 42)

Per aggiungere alte luci e ombre alla visualizzazione **[Info LV]**, premete  sui pulsanti a freccia per posizionare una spunta vicino a **[Personalizza1]** o **[Personalizza2]**. Le visualizzazioni aggiunte possono essere visualizzate premendo ripetutamente il pulsante **INFO** durante lo scatto. Inoltre, potete scegliere di non vedere le visualizzazioni indicate nell'impostazione predefinita.

Per scegliere gli elementi visualizzati quando si preme a metà il pulsante di scatto, evidenziate **[Solo img]** nel menu **[Info LV]** e premete il pulsante .

Acceso	Le informazioni sulla ripresa sono visualizzate quando si preme a metà il pulsante di scatto.
Spento	Le informazioni sulla ripresa non sono visualizzate quando si preme a metà il pulsante di scatto.

## **Info LV-OFF (Visualizzazione di informazioni di ripresa)**

Scegliete un display di scatto ( P. 42)

## Impostazioni (visualizzazione indice/ calendario)

È possibile cambiare il numero dei fotogrammi da visualizzare sulla visualizzazione indice e impostare la non visualizzazione delle schermate che sono visualizzate per impostazione predefinita con [ **Impostazioni**]. Le schermate con un segno di spunta possono essere selezionate sulla schermata di riproduzione usando la ghiera posteriore.

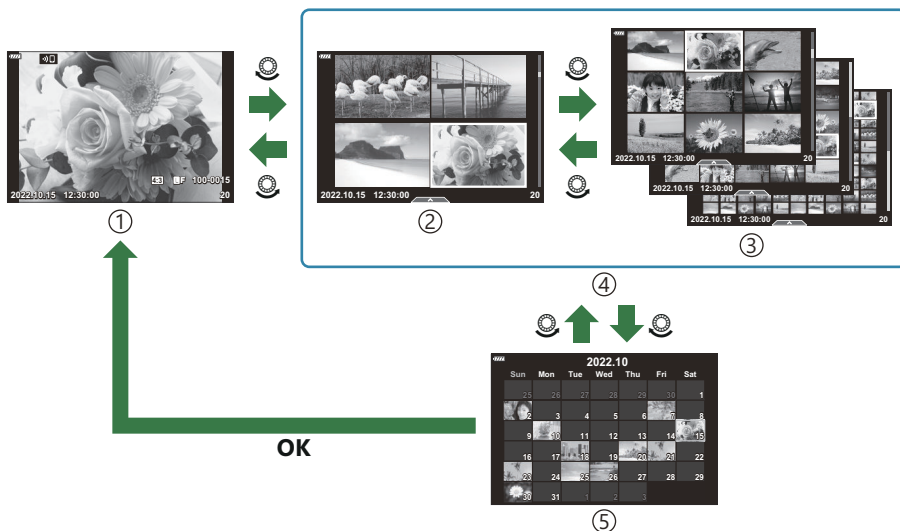

- ① Riproduzione di un solo fotogramma
- ② 4 fotogrammi
- ③ 9, 25, o 100 fotogrammi

- ④ Visualizzazione indice
- ⑤ Visualizzazione calendario

# Scelta del rapporto di zoom per la riproduzione ( Impost. predef.)

**MENU → ⚙ → D2 → [   Imp. predef.]**

Scegliete il rapporto di zoom iniziale per lo zoom in riproduzione (riproduzione in primo piano).

Recentemente	Consente di ingrandire allo zoom selezionato più recentemente.
Valore uguale	Le immagini vengono visualizzate con un rapporto di zoom di 1:1. Apparirà un'icona  sul monitor.
×2, ×3, ×5, ×7, ×10, ×14	Scegliete il rapporto zoom iniziale.

# Assistente selfie (Assist Selfie)

**MENU** → **⚙️** → **D3** → **[Assist Selfie]**

Scegliete la visualizzazione usata quando il monitor è invertito per autoritratti.

<b>Acceso</b>	Quando viene invertito per gli autoritratti, il monitor mostra un'immagine speculare della vista attraverso l'obiettivo.
<b>Spento</b>	La visualizzazione non cambia quando il monitor viene invertito.

1. Selezionate **[Acceso]** per **[Assist Selfie]** in **⚙️** Menu Custom **D3**.
2. Ruotate il monitor verso di voi.

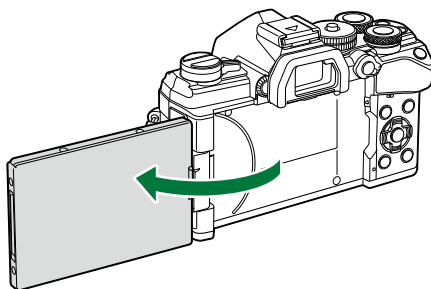

# Visualizzazione delle immagini della fotocamera su una TV (HDMI)

## MENU → ⚙ → D4 → [HDMI]

Usate il cavo venduto separatamente con la fotocamera per riprodurre le immagini registrate sul vostro televisore. Questa funzione è disponibile durante la ripresa. Collegate la fotocamera a un televisore HD mediante un cavo HDMI per vedere immagini di alta qualità sullo schermo di un televisore.

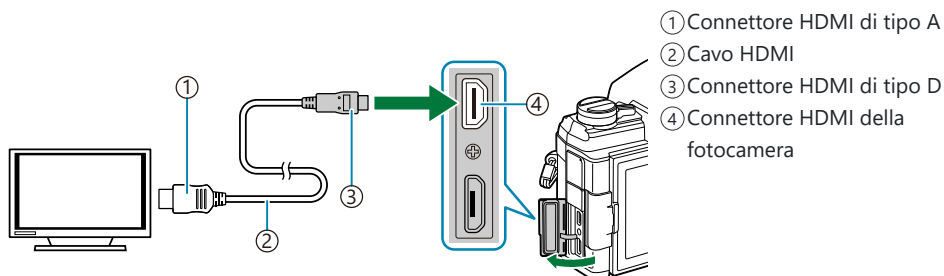



Collegate TV, fotocamera e interruttore all'ingresso del televisore.

- Se è selezionato **[Acceso]** per **[Controllo HDMI]** (P. 401), il monitor della fotocamera si spegne quando viene collegato un cavo HDMI.

- 🔧 Per informazioni sul passaggio all'ingresso HDMI, consultate il manuale fornito con il televisore.
- 🔧 Se la fotocamera è collegata tramite cavo HDMI, potete scegliere il tipo di segnale video digitale. Scegliete un formato che corrisponda al formato di ingresso selezionato nel televisore.
- ⚠ In base alle impostazioni del televisore, l'immagine potrebbe essere ritagliata e alcuni indicatori potrebbero non essere visibili.

C4K	Il segnale viene emesso nel formato 4K digital cinema (4096 × 2160).
4K	Se possibile, il segnale viene emesso in 4K (3840 × 2160).
1080p	Se possibile, il segnale viene emesso in Full HD (1080p).
720p	Se possibile, il segnale viene emesso in HD (720p).
480p/576p	Il segnale viene emesso nel formato 480p/576p.

- ⚠ Non collegate la fotocamera ad altri dispositivi di output HDMI. In caso contrario potreste danneggiare la fotocamera.

- ⓘ L'uscita HDMI è disabilitata mentre la fotocamera è collegata a un computer tramite USB.
- ⓘ Quando **[Mod. registraz.]** è selezionato per **[Modalità uscita]**, i video sono riprodotti alla risoluzione selezionata durante la registrazione. Non verrà visualizzata alcuna immagine se la TV non supporta la dimensione dei fotogrammi selezionata.   [Menu Video](#) >  [Uscita HDMI](#) > [\[Modalità uscita\]](#) (P. 241)
- ⓘ Se è selezionato **[4K]** o **[C4K]**, durante la fotografia verrà utilizzato il formato priorità 1080p.

### Uso del telecomando del televisore

Potete operare sulla fotocamera mediante il telecomando di un televisore se collegata a un apparecchio TV che supporti il controllo HDMI.  ["Uso del telecomando della TV \(Controllo HDMI\)"](#) (P. 401)

Il monitor della fotocamera si spegne.

- Potete far funzionare la fotocamera seguendo la guida operativa visualizzata sul televisore.
- Durante la riproduzione a singolo fotogramma, potete visualizzare o nascondere il display informazioni premendo il pulsante «Rosso» e visualizzare o nascondere la vista indice premendo il pulsante «Verde».

ⓘ Alcuni televisori potrebbero non supportare tutte le funzionalità.

# Scelta di una modalità di collegamento USB (Modalità USB)

**MENU** →  → **D4** → **[Modalità USB]**



Scegliete come funziona la fotocamera quando connessa a dispositivi esterni tramite USB.

<b>Seleziona</b>	Vi verrà chiesto di scegliere una modalità di connessione ogni volta che si collega un cavo USB.
<b>Storage</b>	La fotocamera funziona come dispositivo di archiviazione esterno. I dati sulla scheda di memoria della fotocamera possono essere copiati sul computer.
<b>MTP</b>	Le immagini sulla scheda di memoria possono essere visualizzate o copiate sul computer utilizzando il software standard fornito con Windows ( <a href="#">P. 384</a> ).
<b>Webcam</b>	La fotocamera può essere collegata a un computer per essere utilizzata come webcam per riunioni online o streaming dal vivo ( <a href="#">P. 387</a> ). Il video e l'audio vengono trasmessi direttamente dalla fotocamera tramite una semplice connessione USB, evitando la necessità di software o driver speciali (streaming USB).

# Frequenza di aggiornamento Live Bulb (Live Bulb)

**MENU** →  →  → **[Live Bulb]**

Scegliete la frequenza con cui il display viene aggiornato durante la fotografia Live Bulb in modalità **B** (Bulb). Il display verrà aggiornato all'intervallo selezionato mentre è in corso la fotografia Live Bulb, consentendo di visualizzare i risultati sul display.



 Le opzioni **[Live Bulb]** possono essere visualizzate anche premendo il pulsante **MENU** quando la ghiera modalità viene ruotata su **B** ed è selezionato **[BULB]** per il tempo di posa.  ["Esposizioni lunghe \(B : Bulb/Time\)" \(P. 59\)](#)



# Frequenza di aggiornamento Live Time (Live Time)

**MENU** →  →  → **[Live Time]**

Scegliete la frequenza con cui il display viene aggiornato durante la fotografia Live Time in modalità **B** (Bulb). Il display verrà aggiornato all'intervallo selezionato mentre è in corso la fotografia Live Time, consentendo di visualizzare i risultati sul display.

 Le opzioni **[Live Bulb]** possono essere visualizzate anche premendo il pulsante **MENU** quando la ghiera modalità viene ruotata su **B** ed è selezionato **[TIME]** per il tempo di posa.  ["Esposizioni lunghe \(B : Bulb/Time\)" \(P. 59\)](#)

# Scelta del tempo di posa (Impostazioni composita)

## MENU → ⚙ → E2 → [Impostazioni composita]

Il tempo di esposizione per ciascuna esposizione effettuata durante la fotografia Live Composite può essere scelto in anticipo utilizzando i menu.

1. Evidenziate **[Impostazioni composita]** in ⚙ Menu Custom **E2** e premete il pulsante **OK**.

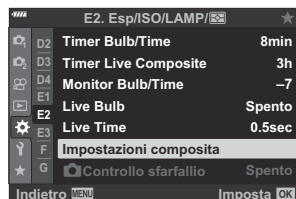

2. Evidenziate un'opzione usando i pulsanti  $\Delta$   $\nabla$ .

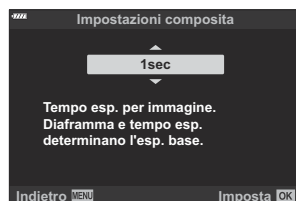

- Scegliete un tempo di esposizione compreso tra 1/2 e 60 s.

3. Premete il pulsante **OK** per selezionare l'opzione evidenziata.
  - Verrà visualizzato il ⚙ Menu Custom **E2**.

4. Premete il pulsante **MENU** ripetutamente per uscire dal menu.

- Il tempo di esposizione massimo può essere selezionato tramite **[Timer Live Composite]** in ⚙ Menu Custom **E2** (P. 296). L'impostazione predefinita è **[3h]**.

🔗 Questo elemento si applica durante la fotografia nella modalità **B** (Bulb). Vedete "**Combinazione di illuminazione (B : Fotografia Live Composite)**" (P. 63) per maggiori informazioni sulla fotografia composita.

☞ Le opzioni [**Impostazioni composita**] possono essere visualizzate anche premendo il pulsante **MENU** quando la ghiera modalità viene ruotata su **B** ed è selezionato [**LIVE COMP**] per il tempo di posa. ☞ "Combinazione di illuminazione (**B** : Fotografia Live Composite)" (P. 63)

# Riduzione dello sfarfallio in condizioni di illuminazione a LED (📷 Scansione tremolio)

## MENU → ⚙️ → E2 → [📷 Controllo sfarfallio]

Potrebbe verificarsi un fenomeno di banding nelle fotografie scattate con illuminazione a LED.

Utilizzate [📷 Controllo sfarfallio] per ottimizzare la velocità dell'otturatore mentre sono visualizzate le strisce sul display.

- ⓘ Questo elemento può essere utilizzato in modalità **S**, **M** e in modalità silenziosa e con le riprese Scatto alta risoluzione e Pro Capture.
- ⓘ La gamma di tempi di posa disponibili è ridotta.

### 1. Scegliete modalità di scatto e drive.

- Scegliete la modalità di scatto **S** o **M**.
- Scegliete una delle seguenti modalità drive:
  - Modalità silenziosa (📷, 📷L, 📷H, 📷2s, 📷2s, 📷c)
  - Scatto alta risoluzione (📷)
  - Pro Capture (Pro CapL, Pro CapH)

### 2. Evidenziate [📷 Controllo sfarfallio] nel ⚙️ Menu Custom E2 e premete il pulsante **OK**.

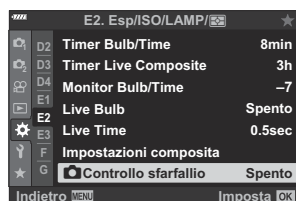

### 3. Evidenziate [Accesso] usando i pulsanti Δ ▽ e premete il pulsante **OK**.

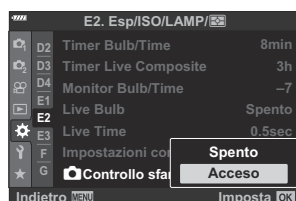

- La fotocamera tornerà al menu precedente.

4. Premete il pulsante **MENU** ripetutamente per uscire dal menu.

- La fotocamera tornerà alla visualizzazione di scatto. Verrà visualizzata un'icona **Flicker Scan**.



5. Scegliete un tempo di posa mentre è visualizzato il display.

- Scegliete un tempo di posa usando la ghiera anteriore o posteriore o i pulsanti  $\Delta$   $\nabla$ . Se desiderate, potete selezionare il tempo di scatto tenendo premuto  $\Delta$   $\nabla$ .
- Potete inoltre ruotare la ghiera anteriore per regolare il tempo di scatto in incrementi di esposizione selezionati per **[Passo EV]** in **Menu Custom E1**.
- Continuate a regolare il tempo di posa fino a quando le strisce non sono più visibili sul display.
- Premete il pulsante **INFO**; il display cambierà e l'icona **Flicker Scan** non verrà più visualizzata. Potete regolare l'apertura e la compensazione dell'esposizione. Per farlo, utilizzate la ghiera anteriore o posteriore o i pulsanti a freccia.
- Premete ripetutamente il pulsante **INFO** per tornare alla visualizzazione della scansione del tremolio.

6. Scattate delle foto una volta che le impostazioni sono state regolate in base alle vostre esigenze.

ⓘ Il picco di messa a fuoco, il pannello di controllo super LV e Live Control non sono disponibili nel display di scansione del tremolio. Per visualizzare questi elementi, premete prima il pulsante **INFO** per uscire dalla visualizzazione della scansione del tremolio.

# Regolazione dell'esposizione (Shift esposizione)



## MENU → ⚙ → → [Shift esposizione]

Regolate l'esposizione. Utilizzate questa opzione se desiderate che i risultati dell'esposizione automatica siano coerentemente più luminosi o più scuri.

⚙ La regolazione normalmente non è richiesta. Utilizzate solo se necessaria. In circostanze normali, l'esposizione può essere regolata utilizzando la compensazione dell'esposizione ( [P. 90](#) )

⚙ La regolazione dell'esposizione riduce la quantità di compensazione dell'esposizione disponibile nella direzione (+ o -) in cui l'esposizione è stata regolata.

La regolazione fine dell'esposizione può essere applicata ai seguenti metodi di misurazione.

Esposizione		Quantità di regolazione
 (ESP digitale)	da -1 a +1 EV in incrementi di 1/6 EV	
 (esposizione a preferenza)		
 (spot)		

# Tempi di posa con utilizzo del flash (Asincro ⚡ Sincro X/⚡ Limite basso)

**MENU** →  → **F** → [Asincro ⚡ Sincro X.]/[⚡ Limite lento]

Potete impostare le condizioni del tempo di posa quando si accende il flash.

Modalità fotografia	Tempo di posa flash	Limite massimo	Limite minimo
<b>P</b>	La fotocamera imposta automaticamente il tempo di posa.	Impostazione [⚡ Sincro X]	Impostazione [⚡ <b>Limite basso</b> ]
<b>A</b>			
<b>S</b>	Tempo di posa impostato		Nessun limite minimo
<b>M</b>			

# Combinazione di dimensioni e compressione delle immagini JPEG ( Imposta)

**MENU** →  →  → [ Imposta]

Potete impostare la qualità delle immagini JPEG combinando la dimensione e il livello di compressione.

Dimensione immagine (num. pixel)	Rapporto di compressione			dell'applicazione,
	Super Fine	Fine	Normale	
Large (5184×3888) <sup>1</sup>	<b>L</b> SF <sup>1</sup>	<b>L</b> F <sup>1</sup>	<b>L</b> N <sup>1</sup>	Selezione per dimensioni da stampa
Middle (3200×2400) <sup>1</sup>	<b>M</b> SF	<b>M</b> F	<b>M</b> N <sup>1</sup>	
Middle (1920×1440)				
Small (1280×960)	<b>S</b> SF	<b>S</b> F	<b>S</b> N	Per piccole stampe e siti Web
Small (1024×768)				

1 Default



# Salvataggio info obiettivo (Impost. Info Obiettivo)

## MENU → ⚙ → H1 → [Impost. Info Obiettivo]

La fotocamera può memorizzare informazioni per un massimo di 10 obiettivi diversi dal sistema standard Micro Quattro Terzi o Quattro Terzi. Questi dati forniscono anche la lunghezza focale utilizzata per le funzioni di stabilizzazione dell'immagine e di correzione dell'effetto trapezio.

1. Selezionate **[Crea informazioni obiettivo]** per **[Impost. Info Obiettivo]** in ⚙ Menu Custom **H1**.
  2. Selezionate **[Nome obiettivo]** e inserite il nome dell'obiettivo. Dopo aver inserito il nome, evidenziate **[END]** e premete il pulsante **OK**.
  3. Utilizzate **△ ▽ ◀ ▶** per scegliere **[Lungh focale]**.
  4. Utilizzate **△ ▽ ◀ ▶** per scegliere **[Valore dell'apertura]**.
  5. Evidenziate **[Imposta]** e premete il pulsante **OK**.
- L'obiettivo sarà aggiunto al menu informazioni obiettivo.
  - Quando viene utilizzato un obiettivo che non fornisce informazioni automaticamente, le informazioni utilizzate vengono contrassegnate dalle spunte (✓). Evidenziate gli obiettivi a cui aggiungere le spunte (✓) e premete il pulsante **OK**.

# Selezione dello stile visualizzazione dell'obiettivo (Stile EVF)

**MENU** → **☙** → **□** → **[Stile EVF]**

Stile 1/2: Simile ai display del mirino della videocamera.

Stile 3: Lo stesso del display del monitor.



Stile 1/Stile 2



Stile 3

# Visualizzazione del mirino durante la ripresa con il mirino (Stile 1/Stile 2)

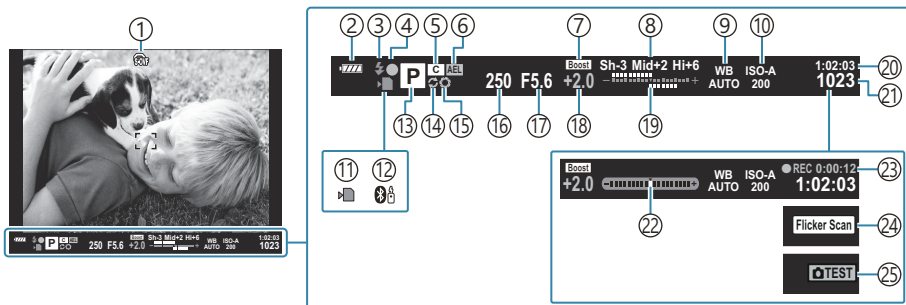

- ① Simulazione OVF <sup>1</sup>
  - Menu Custom 1** > **[S-OVF]** (P. 304)
- ② Livello della batteria (P. 33)
- ③ Modalità flash (lampeggia mentre il flash è in carica, si accende quando la carica è completa) (P. 151, P. 153)
- ④ Indicatore di conferma AF (P. 44)
- ⑤ Modalità Personalizza (P. 78, P. 80)
- ⑥ Blocco AE (P. 102, P. 310)
- ⑦ LV Es.
  - Menu Custom D2** > **[LV Est.]** (P. 290)
- ⑧ Controllo alte luci e ombre (P. 171)
- ⑨ Bilanciamento del bianco (P. 132)
- ⑩ Sensibilità ISO (P. 100, P. 119)
- ⑪ Indicatore di scrittura della scheda (P. 23, P. 28)
- ⑫ Connessione **Bluetooth**® attiva (P. 372)
- ⑬ Modalità di ripresa (P. 44)
- ⑭ Pro Capture attivo (P. 109)
- ⑮ Anteprima (P. 172)
- ⑯ Tempo di posa (P. 49, P. 52, P. 54, P. 56)
- ⑰ Valore diaframma (P. 49, P. 52, P. 54, P. 56)
- ⑱ Valore di compensazione dell'esposizione (P. 90)
- ⑲ Superiore: Controllo dell'intensità del flash (P. 158)  
Inferiore: Compensazione dell'esposizione (P. 90)
- ⑳ Tempo di registrazione disponibile (P. 437)
- ㉑ Numero di immagini memorizzabili (P. 435)
- ㉒ Misuratore di livello <sup>2</sup> (P. 43)
- ㉓ Tempo di registrazione (visualizzato durante la registrazione) (P. 84)
- ㉔ Scansione tremolio (P. 249, P. 356)
- ㉕ Scatto di prova (P. 174)

1 Mostrato solo nel mirino.





2 Visualizzato quando si preme a metà il pulsante di scatto. **Menu Custom 1** > **[Livello Rls a metà]** (P. 304)

# Opzioni visualizzazione info mirino

## ( Impostazioni Info)

### MENU → → → [ Impostaz. info]

Solo come è possibile con il monitor, potete visualizzare un istogramma o un misuratore di livello nel mirino premendo il pulsante **INFO**. Scegliete le informazioni che possono essere visualizzate premendo il pulsante **INFO** nel display del mirino. Questo elemento è usato per scegliere i tipi di display disponibili. Ha effetto quando **[Stile 1]** o **[Stile 2]** è selezionato per **[Stile EVF]**.

- L'opzione selezionata per [ **Impostazioni visualizz.**] > [ **Impostaz. info**] nel  **Menu Video (P. 241)** si attiva in modalità  (video).

Informazioni di base	La fotocamera visualizza icone ed elementi simili che mostrano le impostazioni della fotocamera.
Custom1/Custom2	Oltre al display di base, è possibile scegliere di visualizzare o nascondere: <ul style="list-style-type: none"><li>• []: Viene sovrapposto un istogramma al display nel mirino.</li><li>• <b>[Alte luci e ombre]</b>: Tinte applicate ad aree sovraesposte e sottoesposte.</li><li>• <b>[Misuratore di livello]</b>: Il misuratore di livello.</li></ul>















- Gli elementi contrassegnati dalle spunte (✓) appaiono nel display del mirino.
- Per scegliere le visualizzazioni personalizzate disponibili nel mirino, evidenziate **[Personalizza1]** o **[Personalizza2]** e premete  sui pulsanti a freccia.

# Opzioni della pressione prolungata del pulsante (Tempo della pressione prolungata)

**MENU** →  →  → [Tempo press. prolung.]

Scegliete per quanto tempo i pulsanti devono essere premuti per eseguire ripristini e altre funzioni simili per varie funzioni. Per facilità d'uso, i tempi di attesa dei pulsanti possono essere impostati separatamente per caratteristiche diverse.

## Funzionalità disponibili

- Arresta LV 
- Reset cornice LV 
- Arresta  (visualizzazione riquadro di zoom teleconverter video)
- Reset cornice  (posizione riquadro di zoom teleconverter video)
- Reset 
- Reset  (compensazione flash)
- Reset  (controllo alte luci e ombre)
- Reset  (creatore colore)
- Reset 
- Call EVF Auto Switch
- Arresta  
- Arresta 
- Reset 
- Interruttore  blocco (comandi touch)
- Impostazioni Call BKT
- Arresta 

# Correzione della distorsione Fisheye (Compensazione Fisheye)



## MENU → ⚙️ → J1 → [Compensaz. Fisheye]

Potete correggere la distorsione causata dagli obiettivi fisheye per dare alle foto l'aspetto di immagini scattate con un obiettivo grandangolare. La quantità di correzione può essere selezionata da tre diversi livelli. Potete anche scegliere contemporaneamente l'opzione per correggere la distorsione nelle foto scattate sott'acqua.

- Questa opzione è disponibile nelle modalità **P**, **A**, **S**, **M** e **B**.

ⓘ Questa opzione è disponibile solo con obiettivi fisheye compatibili.

A partire da ottobre 2022, potrebbe essere utilizzata con M.ZUIKO DIGITAL ED 8mm F1.8 Fisheye PRO.

Angolo	Quando viene eseguita la correzione fisheye, l'immagine viene ritagliata per eliminare le aree oscurate. Scegliete tra tre diversi ritagli.
 /  Correzione	Scegliete se correggere la distorsione nelle foto scattate sott'acqua oltre alla correzione eseguita utilizzando <b>[Angolo]</b> .

1. Evidenziate **[Compensaz. Fisheye]** in ⚙️ Menu Custom **J1** e premete il pulsante **OK**.



2. Evidenziate **[Accesso]** usando i pulsanti  $\Delta$   $\nabla$  e premete il pulsante  $\infty$   $\blacktriangledown$ .

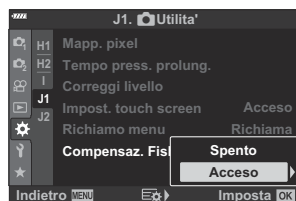

- Verranno visualizzati **[Angolo]** e  /  **Correzione**.

3. Evidenziate un elemento usando i pulsanti  $\Delta$   $\nabla$  e premete il pulsante  $\triangleright$ .



4. Evidenziate un'opzione usando i pulsanti  $\Delta$   $\nabla$ .

ⓘ Se non fate foto subacquee, scegliete **[Spento]** per **[🔍/📷 Correzione]**.

5. Premete il pulsante **OK**.

- Verranno visualizzate le opzioni **[Compensaz. Fisheye]**.

6. Premete il pulsante **OK** ripetutamente per uscire dal **⚙️ Menu Custom 11**.

- Dopo aver verificato che **[Acceso]** sia selezionato per **[Compensaz. Fisheye]**, premete il pulsante **MENU** per uscire dai menu.
- Quando la compensazione fisheye è abilitata, verrà visualizzata un'icona **[🔍]** insieme al ritaglio selezionato.



7. Fotografate.

- ⓘ Le fotografie scattate quando è selezionato **[RAW]** per la qualità dell'immagine sono registrate in formato RAW + JPEG. La compensazione fisheye non viene applicata all'immagine RAW.
- ⓘ Il picco di messa a fuoco non è disponibile nel display di compensazione fisheye.
- ⓘ La selezione del crocino AF è limitata ai modelli a crocino singolo e crocino piccolo.
- ⓘ Non potete utilizzare:
  - fotografia Live Composite, fotografia in sequenza, bracketing, HDR, esposizione multipla, filtro ND live, compensazione effetto trapezio, teleconverter digitale, registrazione filmati, modalità **[C-AF]**, **[C-AF MF]**, **[C-AF+TR]** e **[C-AF+TR MF]** AF, **[e-Ritratto]** e modalità foto con filtro artistico, autoscatto personalizzato e scatto alta risoluzione.

# Collegamento della fotocamera a dispositivi esterni

## Collegamento a dispositivi esterni

Potete eseguire una serie di operazioni collegando la fotocamera a un dispositivo esterno, come un computer o uno smartphone.  ["Collegamento allo smartphone"](#) (P. 371), ["Collegamento al computer"](#) (P. 384), ["Collegamento"](#) (P. 390), ["Collegamento della fotocamera a TV o schermi esterni tramite HDMI"](#) (P. 397)



# Precauzioni per l'utilizzo di Wi-Fi e Bluetooth®

Disabilitate LAN wireless e **Bluetooth®** in paesi, regioni o luoghi in cui ne è vietato l'uso.

La fotocamera è dotata di LAN wireless e **Bluetooth®**. L'utilizzo di queste funzionalità in paesi al di fuori dell'area di acquisto potrebbe violare le normative locali wireless.

Alcuni paesi e regioni potrebbero proibire l'acquisizione di dati sulla posizione senza previa autorizzazione governativa. In alcune aree di vendita, la fotocamera può quindi essere spedita con le visualizzazioni dei dati di posizione disabilitati.

Ogni paese e regione ha leggi e regolamenti propri. Controllateli prima di viaggiare e osservateli mentre siete all'estero. Olympus non si assume alcuna responsabilità per eventuali errori da parte dell'utente nell'osservazione di leggi e regolamenti locali.

Disabilitate il Wi-Fi sugli aeroplani e in altri luoghi in cui ne è vietato l'uso.  ["Disabilitare le funzioni wireless della fotocamera"](#) (P. 370)

- ⚠ Le trasmissioni wireless sono vulnerabili all'intercettazione da parte di terzi. Utilizzate le funzioni wireless tenendo presente questo aspetto.
- ⚠ Il ricevitore wireless si trova all'interno dell'impugnatura. Tenerlo il più lontano possibile da oggetti metallici.
- ⚠ Quando si trasporta la fotocamera in una borsa o in un altro contenitore, tenere presente che il contenuto del contenitore o i materiali di cui è costituito possono interferire con le trasmissioni wireless, il che può impedire la connessione della fotocamera a uno smartphone.
- ⚠ Le connessioni Wi-Fi aumentano il consumo delle batterie. La connessione potrebbe andare persa durante l'uso se le batterie sono scariche.
- ⚠ I dispositivi come i forni a microonde e i telefoni cordless che generano emissioni in radiofrequenza, campi magnetici o elettricità statica possono rallentare o comunque interferire con la trasmissione dei dati wireless.
- ⚠ Alcune funzioni LAN wireless non sono disponibili quando l'interruttore di protezione dalla scrittura della scheda di memoria si trova nella posizione "LOCK".

# Disabilitazione delle funzioni wireless della fotocamera



Disabilitare le funzioni wireless (Wi-Fi/ **Bluetooth**<sup>®</sup>) della fotocamera.

1. Selezionate **[Impostazioni Wi-Fi/Bluetooth]** nel **Y** Menu Setup e premete **▷**.
2. Selezionate **[Funzioni wireless]** e premete **▷**.
3. Selezionate **[Spento]** e premete il pulsante **OK**.

 Le seguenti funzioni saranno disabilitate.

- **[Connessione dispositivo]** (P. 372), **[Standby]** (P. 375), e **[Bluetooth]** (P. 374)

 Per disattivare la connessione wireless LAN/**Bluetooth**<sup>®</sup> solo quando la fotocamera è spenta, selezionate **[Spento]** per **[Impostazioni Wi-Fi/Bluetooth]** > **[Standby]** nel **Y** Menu Setup.  ["Impostazioni wireless quando la fotocamera è spenta" \(P. 375\)](#)

 Per disattivare lo standby della connessione wireless e terminare le trasmissioni wireless quando la fotocamera è accesa, selezionate **[Spento]** per **[Impostazioni Wi-Fi/Bluetooth]** > **[Bluetooth]** nel **Y** Menu Setup.  ["Impostazione di standby della connessione wireless quando la fotocamera è accesa" \(P. 374\)](#)

# Collegamento della fotocamera a uno smartphone

## Collegamento allo smartphone

Usate le funzioni LAN (Wi-Fi) e **Bluetooth**® wireless per il collegamento a uno smartphone, dove potete usare l'app dedicata per migliorare la fruizione della fotocamera sia prima sia dopo le riprese. Una volta stabilito il collegamento, potete scaricare e scattare fotografie a distanza e aggiungere informazioni sulla posizione alle immagini sulla fotocamera.

- Non è garantito il funzionamento su tutti gli smartphone.

## Operazioni possibili con l'applicazione specifica, OM Image Share

- **Scaricare immagini dalla fotocamera su smartphone**

Scaricate le immagini contrassegnate per la condivisione ( [P. 197](#) ) sullo smartphone.

Potete usare lo smartphone per selezionare immagini da scaricare dalla fotocamera.

- **Ripresa a distanza da uno smartphone**

Potete anche usare la fotocamera e scattare foto da remoto utilizzando uno smartphone.

- **Splendida elaborazione delle immagini**

Usate i controlli intuitivi per applicare fantastici effetti alle immagini scaricate sul vostro smartphone.

- **Aggiunta di tag GPS alle immagini della fotocamera**



Utilizzando la funzione GPS dello smartphone, potete aggiungere informazioni sulla posizione quando scattate foto con la fotocamera.

Visitate il nostro sito web per ulteriori dettagli.

# Associazione della fotocamera e dello smartphone

Attenetevi ai passaggi seguenti quando si collegano i dispositivi per la prima volta.



- Regolate le impostazioni di associazione utilizzando l'applicazione OM Image Share, non l'applicazione delle impostazioni che fa parte del sistema operativo dello smartphone.

1. Avviate la copia dell'app OM Image dedicata precedentemente installata sul vostro smartphone.
2. Selezionate **[Connessione dispositivo]** nel  menu di riproduzione e premete .
  - Potete anche effettuare la connessione toccando  sul monitor.
3. Seguite la guida sullo schermo per regolare le impostazioni Wi-Fi/**Bluetooth**.
  - Il nome locale e il passcode **Bluetooth**, l'SSID e la password del Wi-Fi e il codice QR vengono visualizzati sul monitor.



- ① Nome locale **Bluetooth**  
Passcode **Bluetooth**
- ② SSID Wi-Fi  
Password Wi-Fi
- ③ Codice QR

4. Toccate l'icona della fotocamera sulla parte inferiore del display OM Image.
  - Viene visualizzata una scheda **[Impostazione facile]**.



- 5.** Seguite le istruzioni sullo schermo in OM Image per leggere il codice QR e regolare le impostazioni di collegamento.
- Se non riuscite a scansionare il codice QR, seguite le istruzioni sullo schermo in OM Image per regolare le impostazioni manualmente.
    - **Bluetooth:** Per avviare la connessione, selezionate il nome locale e inserite il passcode visualizzato sul monitor della fotocamera nella finestra di dialogo delle impostazioni **Bluetooth** in OM Image Share.
    - **Wi-Fi:** Per avviare la connessione, inserite l'SSID e la password visualizzati sul monitor della fotocamera nella finestra di dialogo delle impostazioni Wi-Fi in OM Image Share.
  - Verrà visualizzato  **1** al termine dell'associazione.
  - L'icona **Bluetooth**® indica lo stato come segue:
    - : L fotocamera emette il segnale wireless.
    - : il collegamento wireless è stato disabilitato.



- 6.** Per terminare la connessione Wi-Fi, premete **MENU** sulla fotocamera oppure toccate **[Disconnett.]** sullo schermo del monitor.
- Potete anche spegnere la fotocamera e terminare la connessione da OM Image Share.
  - Per impostazione predefinita, la connessione **Bluetooth**® viene mantenuta attiva anche una volta terminata la connessione Wi-Fi, consentendovi di scattare da remoto con uno smartphone. Per impostare la fotocamera per terminare la connessione **Bluetooth**® quando si termina la connessione Wi-Fi, impostare **[Bluetooth]** su **[Spento]**.

# Impostazione di standby della connessione wireless quando la fotocamera è accesa

Potete scegliere se la fotocamera passa in standby per il collegamento wireless con lo smartphone o il telecomando opzionale quando è accesa.

1. Evidenziate **[Impostazioni Wi-Fi/Bluetooth]** nel **Y** Menu Setup e premete **▷**.
2. Evidenziate **[Bluetooth]** e premete **▷**.
  - ⑦ Associate la fotocamera con lo smartphone o il telecomando opzionale prima di procedere. **[Bluetooth]** può essere selezionato solo una volta completata l'associazione.
3. Evidenziate l'opzione desiderata e premete il pulsante **OK**.

Spento	La fotocamera non sarà in standby per il collegamento wireless e il segnale wireless non verrà emesso neanche quando l'alimentazione è accesa. Per la connessione con uno smartphone, avviate <b>[Connessione dispositivo]</b> (P. 372) nel <b>▶</b> Menu di riproduzione della fotocamera.
On 	Quando la fotocamera è accesa, emette un segnale wireless e passa in standby per il collegamento wireless. È possibile collegare la fotocamera e lo smartphone tramite il funzionamento di OM Image e scattare in remoto o trasferire immagini.
On  	Quando la fotocamera è accesa, inizia a trasmettere segnali wireless e (se i dispositivi sono già stati accoppiati; P. 390) rimane in attesa della connessione da un telecomando.

- Poiché le opzioni del menu **[Bluetooth]** servono anche a indicare lo stato **Bluetooth®**, accanto alle opzioni **[Spento]**, **[Acceso **] e **[Acceso  **] apparirà **[Interrotto]** o **[In esecuzione]**.

📍 Se il log dei dati GPS è abilitato nell'applicazione OM Image Share dedicata, i dati sulla posizione scaricati dall'applicazione saranno aggiunti alle immagini scattate mentre è selezionato **[Acceso **].

# Impostazioni wireless quando la fotocamera è spenta

Potete scegliere se la fotocamera deve mantenere il collegamento wireless con lo smartphone quando è spenta.

1. Selezionate **[impostazioni Wi-Fi/Bluetooth]** nel **Y** Menu Setup e premete **▷**.
2. Evidenziate **[Standby]** e premete **▷**.
3. Evidenziate l'opzione desiderata e premete il pulsante **OK**.

<b>Selezione</b>	Quando spegnete la fotocamera, vi verrà chiesto di scegliere se la fotocamera deve mantenere il collegamento wireless con lo smartphone quando è spenta.
<b>Spento</b>	Spegnendo la fotocamera si termina il collegamento wireless con lo smartphone.
<b>Acceso</b>	Quando spegnete la fotocamera, il collegamento con lo smartphone rimane attivo e potete comunque usarlo per scaricare o visualizzare le immagini presenti sulla fotocamera.

## Selezione

Se scegliete **[Selezione]** per **[Standby]**, viene visualizzata una finestra di dialogo prima dello spegnimento della fotocamera se sono soddisfatte tutte le condizioni seguenti:

- **[Acceso]** è selezionato per **[Funzioni wireless]**,
- fotocamera e smartphone sono associati ( P 372) e
- la scheda di memoria è inserita correttamente.

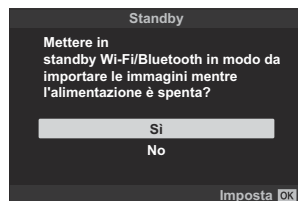

<b>Sì</b>	Spegnete la fotocamera ma lasciate attivo il collegamento wireless con lo smartphone.
<b>No</b>	Spegnete la fotocamera e terminate il collegamento wireless con lo smartphone.

⚠ Se non vengono eseguite operazioni per circa un minuto dopo la visualizzazione della finestra di conferma, la fotocamera interrompe la connessione wireless allo smartphone e si spegne automaticamente.

⚠ Se lasciato attivo, il collegamento wireless terminerà automaticamente nel caso in cui:

- rimane inattivo per 12 ore
- la scheda di memoria viene rimossa
- la batteria è sostituita, oppure
- si è verificato un errore durante la ricarica a bordo

Il collegamento può essere ripristinato accendendo la fotocamera.



🔊 Notate che se è selezionato **[Acceso]** per **[Standby]**, la fotocamera potrebbe non accendersi immediatamente quando la leva **ON/OFF** è ruotata su **ON**.



# Trasferimento delle immagini a uno smartphone

Potete selezionare immagini presenti nella fotocamera e caricarle su uno smartphone. Potete inoltre usare la fotocamera per selezionare in anticipo le immagini che desiderate condividere.

 "Selezione delle immagini per la condivisione (Condividi ordine)" (P. 197)

- Se **[Spento]** o **[Acceso ** è selezionato per **[Bluetooth]** (P. 374), selezionate **[Acceso **.
- Selezionando **[Acceso ** per **[Bluetooth]** (P. 374) la fotocamera entra in standby, pronta per una connessione wireless.

**1.** Toccate **[Importa foto]** in OM Image sullo smartphone.

 A seconda dello smartphone, potrebbe apparire una schermata di conferma della connessione Wi-Fi. Per collegare lo smartphone e la videocamera, seguite la guida sullo schermo.

- Le immagini della fotocamera sono visualizzate in un elenco.

**2.** Selezionate le fotografie che desiderate trasferire e premete il pulsante Salva.

- Una volta completato il salvataggio è possibile spegnere la fotocamera tramite lo smartphone.
- Potete utilizzare **[Importa foto]** per scaricare immagini su smartphone collegati tramite l'opzione **[Connessione dispositivo]** nei menu della fotocamera anche quando è selezionato **[Spento]** o **[Acceso ** per **[Bluetooth]** (P. 374).

# Caricamento automatico delle immagini quando la fotocamera è spenta

Per configurare la fotocamera per il caricamento automatico delle immagini sullo smartphone quando è spenta:

- contrassegnate le immagini per la condivisione ( [P. 197](#)),
- attivate lo standby da spegnimento ( [P. 375](#)), e,
- se utilizzate un dispositivo iOS, lanciate prima l'applicazione OM Image Share.

Quando contrassegnate un'immagine per la condivisione sulla fotocamera e spegnete la fotocamera, appare una notifica in OM Image Share. Quando toccate la notifica, le immagini vengono automaticamente trasferite allo smartphone.

# Fotografare in remoto con uno smartphone (Live View)

Potete scattare in remoto azionando la fotocamera con uno smartphone mentre controllate Live View sullo schermo dello smartphone.

- La fotocamera mostra la schermata di connessione e tutte le operazioni vengono eseguite dallo smartphone.
- Se **[Spento]** o **[On/Off]** è selezionato per **[Bluetooth]** (P. 374), selezionate **[On/Off]**.
- Selezionando **[On/Off]** per **[Bluetooth]** (P. 374) la fotocamera entra in standby, pronta per una connessione wireless.

**1.** Avviate OM Image e toccate **[Controllo remoto]**.

**2.** Toccate **[Live View]**.



**3.** Toccate il pulsante di scatto per fotografare.

- L'immagine scattata viene salvata sulla scheda di memoria nella fotocamera.

- Potete utilizzare **[Live View]** per riprendere immagini da smartphone collegati tramite l'opzione **[Connessione dispositivo]** (P. 372) nei menu della fotocamera anche quando è selezionato **[Spento]** o **[On/Off]** per **[Bluetooth]** (P. 374).
- Le opzioni di scatto sono in parte limitate.

# Fotografare in remoto con uno smartphone (Otturatore remoto)

Potete scattare fotografie in remoto azionando la fotocamera con lo smartphone (Otturatore remoto).

- Tutte le operazioni sono disponibili sulla fotocamera. Inoltre, potete scattare foto e registrare filmati utilizzando il pulsante di scatto visualizzato sullo schermo dello smartphone.
- Se **[Spento]** o **[Acceso ** è selezionato per **[Bluetooth]** (P. 374), selezionate **[Acceso **.
- Selezionando **[Acceso ** per **[Bluetooth]** (P. 374) la fotocamera entra in standby, pronta per una connessione wireless.

**1.** Avviate OM Image e toccate **[Controllo remoto]**.

**2.** Toccate **[Otturatore remoto]**.

**3.** Toccate il pulsante di scatto per fotografare.





- L'immagine scattata viene salvata sulla scheda di memoria nella fotocamera.

- Potete utilizzare **[Otturatore remoto]** per riprendere immagini da smartphone collegati tramite l'opzione **[Connessione dispositivo]** (P. 372) nei menu della fotocamera anche quando è selezionato **[Spento]** o **[Acceso ** per **[Bluetooth]** (P. 374).

# Aggiunta di informazioni sulla posizione alle immagini

Utilizzando la funzione GPS dello smartphone, potete aggiungere informazioni sulla posizione quando scattate foto con la fotocamera.

- Se **[Spento]** o **[Acceso]** è selezionato per **[Bluetooth]** (P. 374), selezionate **[Acceso]**.
- Selezionando **[Acceso]** per **[Bluetooth]** (P. 374) la fotocamera entra in standby, pronta per una connessione wireless.

- 1.** Prima di scattare foto con la fotocamera, lanciate OM Image Share e attivate la funzione di aggiunta di informazioni sulla posizione.
  - Quando vi viene richiesto di sincronizzare gli orologi dello smartphone e della fotocamera, seguite le indicazioni visualizzate in OM Image Share.
- 2.** Scattate foto con la fotocamera.
  - Quando è possibile aggiungere informazioni sulla posizione,  si accende sulla schermata di ripresa. Quando la fotocamera non può acquisire informazioni sulla posizione,  lampeggia.
  - Potrebbe essere necessario un po' di tempo prima che la fotocamera sia pronta ad aggiungere informazioni sulla posizione quando è stata accesa o ha ripreso dalla modalità sleep.
  - Le informazioni sulla posizione saranno aggiunte alle foto scattate mentre  viene visualizzato sullo schermo.
  -  viene visualizzato sullo schermo quando si visualizza un'immagine con informazioni sulla posizione.
  - Le informazioni sulla posizione non vengono aggiunte ai video.
- 3.** Quando avete finito di scattare, spegnete la funzione di aggiunta di informazioni sulla posizione in OM Image Share.

# Ripristino delle impostazioni LAN/Bluetooth<sup>®</sup> wireless

Ripristinare **[Impostazioni Wi-Fi/Bluetooth]** ai valori di default:

- 1.** Evidenziate **[Impostazioni Wi-Fi/Bluetooth]** nel **Y** Menu Setup e premete **▷**.
- 2.** Evidenziate **[Reimposta impostazioni]** e premete **▷**.
- 3.** Evidenziate **[Sì]** e premete il pulsante **OK**.

 Saranno reimpostate le impostazioni seguenti:

- **[Funzioni wireless]** (P. 370), **[Bluetooth]** (P. 374), **[Password di connessione]** (P. 383) e **[Standby]** (P. 375)

 Il ripristino delle impostazioni wireless interrompe l'associazione tra la fotocamera e lo smartphone. Prima di connettersi a uno smartphone, occorre associare nuovamente i dispositivi (P. 372). Il ripristino delle impostazioni wireless interrompe anche l'associazione tra la fotocamera e i telecomandi. Prima di connettersi a un telecomando, occorre associare nuovamente i dispositivi (P. 390).

# Modificare la password

Per modificare la password per la connessione di smartphone:

**1.** Evidenziate **[Impostazioni Wi-Fi/Bluetooth]** nel  Menu Setup e premete .

**2.** Evidenziate **[Password di connessione]** e premete .

**3.** Premete il tasto  come indicato dalla guida a schermo.

- Viene impostata una nuova password.

- Potete modificare sia la password per le connessioni dello smartphone sia il codice di accesso alla connessione **Bluetooth**<sup>®</sup>.
- Dopo aver modificato le password, ricollegatevi allo smartphone.  ["Associazione della fotocamera e dello smartphone"](#) (P. 372)

# Collegamento della fotocamera a un computer

## Copia di immagini in un computer

1. Spegnete la fotocamera e collegatela al computer.

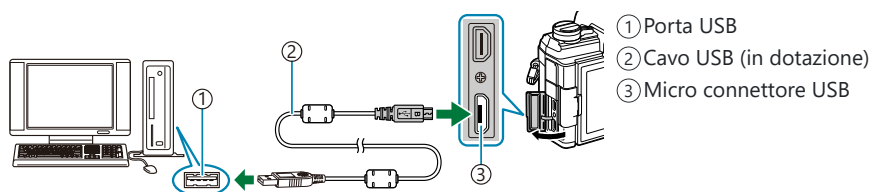

- ⓘ La posizione della porta USB varia a seconda del computer. Per ulteriori informazioni, consultate la documentazione fornita assieme al computer.

2. Accendete la fotocamera.

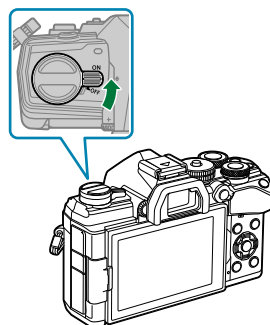

- Verrà visualizzata la schermata di selezione per la connessione USB.
- ⓘ Se le opzioni di connessione tramite USB non sono visualizzate, scegliete **[Selezione]** per **[Modalità M]** (P. 351) enu Custom della fotocamera.
- ⓘ Se il display della fotocamera rimane vuoto dopo il collegamento al computer, è possibile che la batteria sia esaurita. Usate una batteria completamente carica.



**3.** Evidenziate **[Storage]** o **[MTP]** usando i pulsanti  $\Delta$   $\nabla$ .  
Premete il pulsante **OK**.

- **[Storage]**: la fotocamera funziona come lettore di schede.
- **[MTP]**: la fotocamera funziona come un dispositivo portatile.

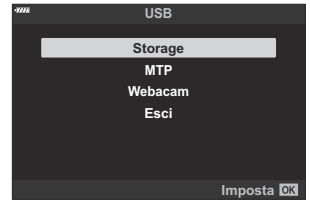

**4.** La fotocamera si conatterà al computer come nuovo dispositivo di archiviazione.

- ⓘ Il trasferimento dei dati non è garantito nei seguenti ambienti, anche se il computer è dotato di porta USB.
  - Computer con porta USB aggiunta tramite scheda di estensione, ecc., computer senza OS installato in fabbrica, o computer assemblati in casa
- ⓘ I controlli della fotocamera non possono essere utilizzati quando questa è connessa ad un computer.
- ⓘ Se il computer non rileva la fotocamera, scollegate e ricollegate il cavo USB al computer.
- ⓘ I file di dimensioni superiori a 4 GB non possono essere copiati sul computer quando si seleziona **[MTP]**.

# Installazione del software per PC

Installate il seguente software per accedere alla fotocamera mentre è collegata direttamente al computer tramite USB.

## OM Workspace

Questa applicazione per computer è utilizzata per scaricare e visualizzare foto e filmati registrati con la fotocamera. Può anche essere utilizzata per aggiornare il firmware della fotocamera. Il software può essere scaricato dal nostro sito Web. Preparatevi a fornire il numero di serie della fotocamera quando scaricate il software.

# Utilizzo della fotocamera come webcam (webcam)

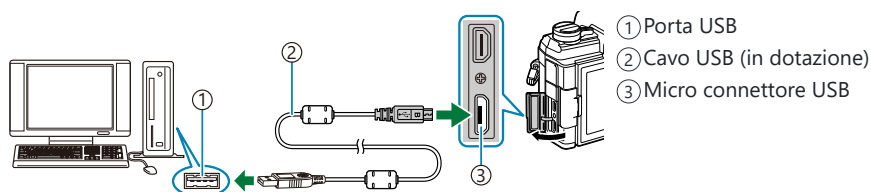

La fotocamera può essere collegata a un computer per essere utilizzata come webcam per riunioni online o streaming dal vivo. Il video e l'audio vengono trasmessi direttamente dalla fotocamera tramite una semplice connessione USB, evitando la necessità di software o driver speciali (streaming USB).

1. Dopo aver verificato che la fotocamera sia spenta, ruotate la ghiera modalità su .
2. Collegate la fotocamera al computer.



 La posizione della porta USB varia a seconda del computer. Per ulteriori informazioni, consultate la documentazione fornita assieme al computer.

3. Accendete la fotocamera.

-  Se le opzioni di connessione tramite USB non sono visualizzate, scegliete **[Selezione]** per **[Modalità USB]** (P. 351) nei Menu Custom della fotocamera.
-  Se il display della fotocamera rimane vuoto dopo il collegamento al computer, è possibile che la batteria sia esaurita. Usate una batteria completamente carica.

4. Evidenziate **[Webcam]** usando i pulsanti  $\Delta$   $\nabla$  e premete il pulsante **OK**.

- La fotocamera è ora pronta per iniziare le riprese.
- Un'icona  $\Psi$  apparirà sul display.
- Regolate la messa a fuoco e l'esposizione utilizzando i comandi della fotocamera.

5. Avviate una riunione web o un'applicazione di streaming sul computer. Selezionate il nome della fotocamera nelle impostazioni del dispositivo dell'applicazione.

- La fotocamera inizierà a trasmettere audio e video.
- Il video viene trasmesso a una dimensione di 1280 × 720 (**[HD]**).

- La frequenza dei fotogrammi per i video trasmessi con **[60p]**, **[30p]** o **[24p]** selezionati per  > **[Parte fotogr]** è di **[30p]**, mentre la frequenza dei video trasmessi con **[50p]** o **[25p]** selezionati è di **[25p]**.

 La fotocamera può essere utilizzata come webcam anche quando non è inserita una scheda di memoria.





 Se è collegato un microfono esterno, questo verrà utilizzato come sorgente audio.

 Il video e l'audio non vengono trasmessi al computer se:

- il selettore di modalità è ruotato in una posizione diversa da , è in corso la riproduzione o sono visualizzati i menu.

L'uso di una delle funzioni sopra descritte può interrompere temporaneamente l'audio e il video in alcune applicazioni per riunioni web o streaming.

 Mentre la fotocamera fornisce audio e video al computer, non potrete:

- scattare fotografie o registrare filmati,
- modificare le opzioni selezionate per   o
- abilitare  **Impostazioni specifiche** >  **Modalità foto** in the  **Menu Video** (P. 241) (la selezione di **[Acceso]** non avrà alcun effetto).

 L'esposizione e le altre impostazioni della fotocamera non possono essere regolate dal computer.

# Uso del telecomando

## Nome delle parti

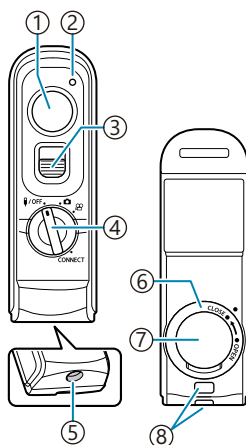

- ① Pulsante di scatto
- ② Indicatore di trasferimento dati
- ③ Blocco Pulsante di scatto
- ④ Ghiera Modalità (OFF / ON / CAMERA / CONNECT)
- ⑤ Connettore cavo
- ⑥ Coperchio vano batteria
- ⑦ Sportello vano batteria
- ⑧ Punto di aggancio della tracolla

# Connessione

## Connessione via cavo

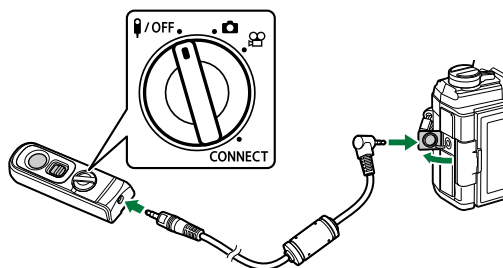

Ruotate la ghiera delle modalità del telecomando su **OFF** e collegate il telecomando alla fotocamera tramite il cavo in dotazione.

Potete fotografare premendo il pulsante di scatto.

Prima di registrare un filmato, selezionate **[REC]** per **[Funzione otturatore]**. **[Menu Video > Pulsante/Ghiera/Levetta > Funzione otturatore]** (P. 241)

ⓘ Il telecomando wireless non è disponibile quando il cavo è collegato.

⚙ Per abilitare il pulsante di scatto per la fotografia posa B o simili, fate scorrere il blocco del pulsante di scatto verso l'alto.

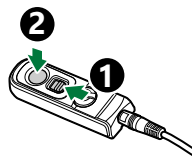

## Connessione wireless

Per la connessione wireless, è necessario associare prima la fotocamera e il telecomando.

1. Selezionate **[Impostazioni Wi-Fi/Bluetooth]** nel **Menu Setup** e premete **▷**.
2. Evidenziate **[Impostazioni telecomando]** e premete **▷**.
3. Evidenziate **[Avvia associazione]** e premete il pulsante **OK**.

4. Quando viene visualizzato un messaggio che indica che l'associazione è in corso, ruotate la ghiera di modalità del telecomando su **CONNECT** e mantenetele nella posizione.

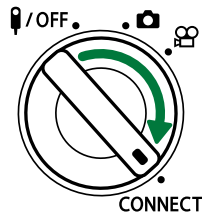
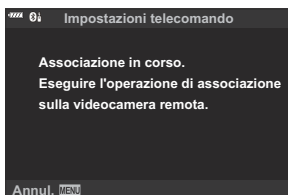

- L'associazione inizia quando viene mantenuta per 3 secondi. Tenetela in posizione **CONNECT** fino a quando l'associazione non è completata. Se ruotate la ghiera dei modi prima di averla completata, l'indicatore di trasferimento della data lampeggia rapidamente.
- L'indicatore di trasferimento dati si accende quando inizia l'associazione.

5. Quando viene visualizzato un messaggio che indica che l'associazione è completa, premete il pulsante **OK**.

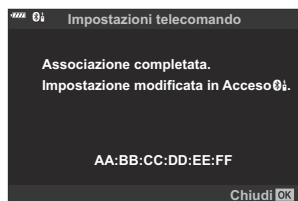

- L'indicatore di trasferimento dati si spegne quando l'associazione è completa.
  - Quando l'associazione è completa, [\[Bluetooth\]](#) (P. 374) sarà impostato su **[On 0i]**.
- ⓘ Se ruotate la ghiera di modalità del telecomando o premete il pulsante **MENU** della fotocamera prima che venga visualizzato il messaggio di completamento dell'associazione, il processo di associazione termina. Le informazioni del dispositivo associato saranno resettate. Eseguite nuovamente l'associazione.
- ⓘ Se ruotate la ghiera delle modalità di un telecomando che non è attualmente associato su **CONNECT** e la tenete in posizione per 3 secondi, o quando l'associazione non riesce, le informazioni di associazione delle connessioni precedenti saranno resettate. Eseguite nuovamente l'associazione.

# Annullare un'associazione

---

- 1.** Evidenziate **[Impostazioni Wi-Fi/Bluetooth]** nel **⌘** Menu Setup e premete **▷**.
- 2.** Evidenziate **[Impostazioni telecomando]** e premete **▷**.
- 3.** Selezionate **[Annulla associazione]** e premete il pulsante **OK**.
- 4.** Selezionate **[Sì]** e premete il pulsante **OK**.

**ⓘ** Quando la fotocamera è stata associata a un telecomando, è necessario eseguire **[Annulla associazione]** per resettare le informazioni di associazione prima di associare la fotocamera a un nuovo telecomando.



# Riprese con il telecomando

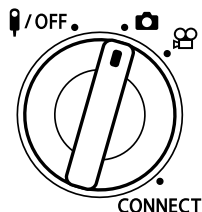

Prima di stabilire una connessione wireless tra la fotocamera e il telecomando, verificate che **[Acceso  e la fotocamera entra in standby per la comunicazione wireless con il telecomando non appena viene accesa.**

1. Ruotate la ghiera di modalità del telecomando su  o .



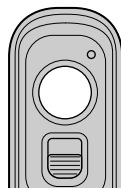

2. Premete il pulsante di scatto sul telecomando per scattare le foto.



- Quando la ghiera di modalità del telecomando è impostata su  (modalità foto): quando si preme leggermente il pulsante di scatto del telecomando fino alla prima posizione (premete il pulsante di scatto a metà), viene visualizzato il segno di conferma AF () e un riquadro verde (crocino AF) viene visualizzato nella posizione di messa a fuoco.
- Quando la ghiera di modalità del telecomando è impostata su  (modalità video): premendo il pulsante di scatto del telecomando, si avvia la registrazione dei filmati. Premete nuovamente il pulsante di scatto del telecomando per interrompere la registrazione del filmato.

# Indicatore di trasferimento dati sul telecomando

Lampeggia una volta	Il telecomando comunica correttamente con la fotocamera.
Lampeggia rapidamente (1 secondo)	Il telecomando non comunica correttamente con la fotocamera. Accorciate la distanza tra la fotocamera e il telecomando. Se il problema persiste, controllate l'impostazione della fotocamera.
Lampeggia rapidamente (3 secondi)	C'è un problema per quanto riguarda l'associazione della fotocamera e del telecomando. Eseguite di nuovo l'associazione.
Non lampeggia	Questo può accadere nelle seguenti situazioni. <ul style="list-style-type: none"><li>• La batteria del telecomando è scarica.</li><li>• La ghiera di modalità del telecomando è in posizione <b>OFF</b>.</li><li>• La fotocamera e il telecomando sono collegati con un cavo.</li></ul>

- ⚠ Potete collegarvi allo smartphone tramite **[Connessione dispositivo]** (P. 372) anche quando **[Accesso ** è selezionato per **[Bluetooth]** (P. 374). Tuttavia, non è possibile controllare la fotocamera dal telecomando quando è collegata a uno smartphone.
- ⚠ L'associazione e la fotografia a distanza non sono disponibili quando si seleziona **[Spento]** per **[Funzioni wireless]** (P. 370).
- ⚠ La fotocamera non entra in modalità autospegnimento quando un telecomando è collegato in modalità wireless.
- ⚠ Tuttavia, la fotocamera entrerà in modalità di riposo in base all'opzione selezionata per **[Riposo]** se la ghiera modalità del telecomando è in posizione **OFF**.  **Menu Custom** **12** > **[Riposo]** (P. 307)
- ⚠ La fotocamera non entrerà in modalità di riposo quando si seleziona **[Accesso ** per **[Bluetooth]** (P. 374) a meno che la ghiera modalità del telecomando non sia in posizione **OFF**.
- ⚠ Se si aziona il telecomando mentre la fotocamera è in modalità di riposo, potrebbe essere necessario un tempo più lungo perché la fotocamera riprenda a funzionare.
- ⚠ La fotocamera non può essere controllata dal telecomando mentre si sta riattivando. Usate il telecomando dopo che la videocamera ha ripreso a funzionare.
- ⚠ Ruotate la ghiera delle modalità del telecomando su **OFF** quando avete terminato di usare il telecomando.

# Indirizzo MAC del telecomando

L'indirizzo MAC del telecomando è stampato sulla scheda di garanzia fornita con il telecomando.

## Precauzioni per l'uso del telecomando

- Non tirate il coperchio del vano batterie né usatelo per girare la chiusura del vano batterie.
- Non forate le batterie con oggetti appuntiti.
- Non fate cadere né oscillare il telecomando mentre tenete il cavo.
- Eventuale umidità sul cavo o sui connettori del telecomando potrebbe interferire con il controllo wireless e rendere inaffidabili le connessioni cablate.
- Verificate che il coperchio del vano batteria sia privo di corpi estranei prima di chiuderlo.
- Ruotate la ghiera di modalità su **I/OFF** prima di collegare o scollegare i cavi.

# Collegamento a TV o schermi esterni tramite HDMI

## Collegamento della fotocamera a TV o schermi esterni tramite HDMI

Le immagini possono essere visualizzate sui televisori collegati alla fotocamera tramite HDMI. Usate il televisore per mostrare le immagini a un pubblico. È possibile utilizzare un telecomando per controllare il display mentre la televisione è collegata alla fotocamera. Non sono richieste app o altri software.

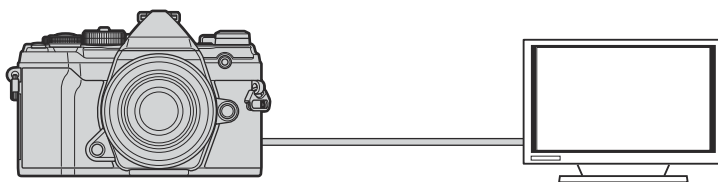

È inoltre possibile registrare i filmati mentre la fotocamera è collegata a un monitor esterno o a un videoregistratore tramite HDMI.

ⓘ I cavi HDMI sono disponibili presso fornitori di terze parti. Utilizzate un cavo HDMI certificato.

# Visualizzazione di immagini su una TV (HDMI)

Le foto e i filmati possono essere visualizzati su una TV ad alta definizione collegata direttamente alla fotocamera tramite un cavo HDMI. È possibile utilizzare un telecomando per azionare il display mentre è collegato alla fotocamera.

## Uscita HDMI

Scegliete l'uscita del segnale al dispositivo HDMI. È possibile regolare le dimensioni del fotogramma del filmato e la frequenza di fotogrammi in base alle specifiche della TV e agli standard video supportati nel proprio paese o regione. Associate le impostazioni di uscita alle impostazioni di ingresso sul televisore.

<b>Dimensioni uscita</b>	<p>Potete scegliere il formato per l'uscita del segnale video tramite il connettore HDMI tra le opzioni di seguito.</p> <p><b>[C4K]</b>: Fotocamera digitale 4K (4096 × 2160)</p> <p><b>[4K]</b>: Priorità 4K (3840 × 2160)</p> <p><b>[1080p]</b>: Priorità Full HD (1080p)</p> <p><b>[720p]</b>: Priorità Alta Definizione (720p)</p> <p><b>[480p/576p]</b>: 480p/576p</p>
<b>Controllo HDMI</b>	<p>Il telecomando del televisore può essere utilizzato per operare la fotocamera in modalità di riproduzione ( <a href="#">P. 401</a>). Scegliete tra <b>[Spento]</b> e <b>[Acceso]</b>. Quando è selezionato <b>[Acceso]</b>, la fotocamera può essere utilizzata solo per la riproduzione.</p>
<b>Freq. frame uscita</b>	<p>Scegliete una frequenza di fotogrammi per l'uscita del segnale tramite il connettore HDMI a seconda che il televisore supporti NTSC (60p) o PAL (50p).</p>

- Le impostazioni **[Controllo HDMI]** e **[Freq. frame uscita]** non possono essere modificate mentre la fotocamera è collegata a un altro dispositivo tramite HDMI.
- L'audio può essere emesso solo su dispositivi che supportano il formato audio selezionato con la fotocamera.
- Le opzioni disponibili mediante **[Controllo HDMI]** variano in base al dispositivo collegato. Consultare il manuale del dispositivo per ulteriori dettagli.

**1.** Premete il pulsante **MENU** per visualizzare i menu.

2. Visualizzate **Menu Custom** **D4** (Disp/■)/PC).

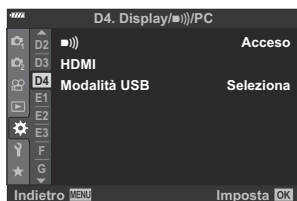

3. Evidenziate **[HDMI]** usando i pulsanti  $\Delta$   $\nabla$  e premete il pulsante  $\triangleright$ .



4. Evidenziate un elemento usando i pulsanti  $\Delta$   $\nabla$  e premete il pulsante  $\triangleright$ .



5. Evidenziate l'opzione desiderata utilizzando i pulsanti  $\Delta$   $\nabla$  e premete **OK**.



- Ripetete i passaggi 4 e 5 in base alla necessità.

6. Premete il pulsante **MENU** ripetutamente per uscire dal menu.

# Collegamento della fotocamera alla TV

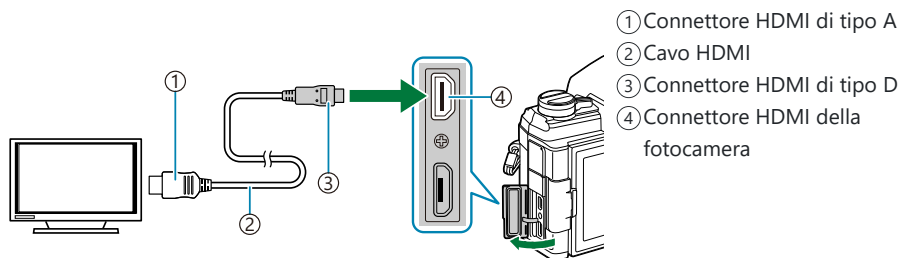

Collegate la fotocamera usando un cavo HDMI.

1. Dopo aver verificato che la fotocamera è spenta, collegatela alla TV tramite il cavo HDMI.



2. Commutate l'ingresso da TV a HDMI e accendete la fotocamera.

- La TV mostrerà il contenuto del monitor della fotocamera. Premete il pulsante  per visualizzare le immagini.

- Se è selezionato **[Acceso]** per **[Controllo HDMI]** (P. 401), il monitor della fotocamera si spegne quando viene collegato un cavo HDMI.
- Per informazioni sul passaggio all'ingresso HDMI, consultate il manuale fornito con il televisore.
- In base alle impostazioni del televisore, l'immagine potrebbe essere ritagliata e alcuni indicatori potrebbero non essere visibili.
- HDMI non può essere utilizzato mentre la fotocamera è collegata a un computer tramite USB.
- Se è selezionato **[Mod. registraz.]** per **[ HDMI Output] > [Modalità uscita]** nel **Menu Video** **[]** (P. 241), il segnale verrà emesso alla dimensione corrente dei fotogrammi del video. Non verrà visualizzata alcuna immagine se la TV non supporta la dimensione dei fotogrammi selezionata. Non è possibile selezionare **[4K]** e **[C4K]** per **[ **].
- Il formato in uscita utilizzato quando si seleziona **[4K]** o **[C4K]** in modalità foto ha priorità 1080p.



# Uso del telecomando della TV (Controllo HDMI)

Quando è collegata a una TV tramite cavo HDMI, la fotocamera può essere utilizzata mediante il telecomando della TV stessa.

- Il televisore deve supportare il controllo HDMI. Consultate il manuale del televisore per ulteriori informazioni.

Acceso	Il telecomando del televisore può essere utilizzato per operare la fotocamera in modalità di riproduzione. La fotocamera può essere utilizzata solo per la riproduzione.
Spento	Il telecomando del televisore non può essere utilizzato per operare la fotocamera. Gli indicatori vengono visualizzati solo sul display della TV.

1. Premete il pulsante **MENU** per visualizzare i menu.
2. Evidenziate **[HDMI]** in **Menu Custom D4** e premete il pulsante **▷**.

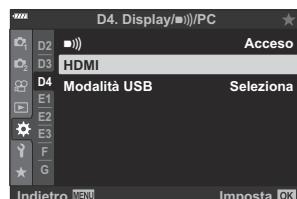

3. Evidenziate **[Controllo HDMI]** usando i pulsanti **△ ▽** e premete il pulsante **▷**.



4. Evidenziate **[Acceso]** usando i pulsanti **△ ▽** e premete il pulsante **OK**.



5. Premete il pulsante **MENU** ripetutamente per uscire dal menu.

## 6. Collegate TV e fotocamera mediante HDMI.

- Riproducete le immagini usando il telecomando. Seguite la guida visualizzata sullo schermo della TV.
- Nella riproduzione a fotogramma singolo, utilizzate il pulsante "rosso" sul telecomando per scegliere le informazioni visualizzate e il pulsante "verde" per passare alla visualizzazione indice.

ⓘ Alcune funzioni potrebbero non essere disponibili su alcuni televisori.

ⓘ Il monitor della fotocamera si spegne mentre viene utilizzata la TV per la riproduzione.

# Impostazioni predefinite

## Impostazioni predefinite

Live Control/Pannello di controllo super LV (P. 404)

 Menu di ripresa (P. 409)

 Menu Video (P. 413)

 Menu di riproduzione (P. 417)

 Menu Setup (P. 418)

 Menu Custom (P. 419)









# Pannello di controllo Live Controls/LV Super







\*1: Può essere aggiunto a **[Assegna a mod. person.]**.

\*2: È possibile ripristinare le impostazioni predefinite selezionando **[Tutte]** per **[Ripristina]**.













\*3: È possibile ripristinare le impostazioni predefinite selezionando **[Base]** per **[Ripristina]**.

## Modalità di ripresa: P, A, S, M, B

Elemento	Default	*1	*2	*3
ISO	Auto	✓	✓	✓
Modalità flash		✓	✓	✓
	±0	✓	✓	✓
Valore Manuale	 FULL (flash impostato su <b>[MANUAL]</b> )	✓	✓	✓
 Stabilizz. img	S-IS AUTO	✓	✓	✓
 Stabilizz img	M-IS <b>1</b>	✓	✓	✓
Bilanc. bianco	Auto ( <b>[Acceso]</b> selezionato per <b>[WB AUTO Tieni colori caldi]</b> )	✓	✓	✓
Compensazione Bilanc. bianco A	±0	✓	✓	—
Compensazione Bilanc. bianco G	±0	✓	✓	—
Kelvin	5400K ( <b>[CWB]</b> selezionato per <b>[Bilanc. bianco]</b> )	✓	✓	—
Area AF	Centro; Singolo	✓	✓	✓
Modalità AF	S-AF	✓	✓	✓
 Priorità viso	Prior. viso Off	✓	✓	—
	<input type="checkbox"/>	✓	✓	✓
Esposizione		✓	✓	✓







Elemento	Default	*1	*2	*3
	L F (Scatto alta risoluzione:  F+RAW)	✓	✓	✓
		✓	✓	✓
Modalità foto	Naturale	✓	✓	✓
Nitidezza	±0	✓	✓	—
Contrasto	±0	✓	✓	—
Saturazione	±0	✓	✓	—
Ottimizzazione	Ottimizzazione normale	✓	✓	—
Effetto	— ([i-Enhance] selezionato per [Modalità foto]:  Standard)	✓	✓	—
Filtro colore	— ([Monocolore] selezionato per [Modalità foto]: N:Nessuno)	✓	✓	✓
Colore monocromatico	— ([Monocolore] selezionato per [Modalità foto]: N:Nessuno)	✓	✓	✓
Aspetto	4:3	✓	✓	✓
Sp.colore	sRGB	✓	✓	✓
Controllo alte luci e ombre	<input checked="" type="checkbox"/> (±0)	✓	✓	✓
Video 	Acceso	✓	✓	✓

## Modalità di ripresa: (Video)

Elemento	Default	*1	*2	*3
ISO	<b>[P]</b> , <b>[A]</b> , or <b>[S]</b> selezionato per <b>[Modalità </b> ] (modalità esposizione video): Auto (fisso) <b>[M]</b> selezionato per <b>[Modalità </b> ] (modalità esposizione video): 200	—	✓	✓
Modalità flash	Flash off (fisso)	—	—	—
	±0 (fisso)	—	—	—
 Stabilizz img	S-IS Auto	✓	✓	✓
 Stabilizz img	M-IS <b>I</b>	✓	✓	✓
Bilanc. bianco	Auto ( <b>[Acceso]</b> selezionato per <b>[WB AUTO Tieni colori caldi]</b> )	—	✓	✓
Compensazione Bilanc. bianco A	±0	—	✓	—
Compensazione Bilanc. bianco G	±0	—	✓	—
Kelvin	5400K ( <b>[CWB]</b> selezionato per <b>[Bilanc. bianco]</b> )	—	✓	—
Area AF	Centro; Gruppo target 9	✓	✓	✓
Modalità AF	C-AF	✓	✓	✓
 Priorità viso	Prior. viso Off	✓	✓	—
 /🔄	 (fisso)	—	—	—
Esposizione	 (fisso)	—	—	—
 	<b>L</b> F	✓	✓	✓
 	<b>4K</b> <b>29/30p</b>	✓	✓	✓
Modalità foto	Naturale	✓	✓	✓

Elemento	Default	*1	*2	*3
Nitidezza	±0	✓	✓	—
Contrasto	±0	✓	✓	—
Saturazione	±0	✓	✓	—
Ottimizzazione	Ottimizzazione normale	✓	✓	—
Aspetto	16:9 (fisso) C4K selezionato per [📺 ⏪]: 17:9	—	—	—
Sp.colore	sRGB (fisso)	—	—	—
Controllo alte luci e ombre	<input checked="" type="checkbox"/> (±0)	✓	✓	✓
Modalità 📺	P	—	✓	—
Video 🎥	Acceso	✓	✓	✓

## Modalità di ripresa: RC

Elemento	Default	*1	*2	*3
 A gruppo A	TTL	✓	✓	✓
 B gruppo B	Spento	✓	✓	✓
 C gruppo C	Spento	✓	✓	✓
 Flash fotocamera	Spento	✓	✓	✓
Compensazione flash	±0 (TTL, Auto)	✓	✓	✓
Livello flash	1/1 (Manuale)	✓	✓	✓
 /FP	 (Normale)	✓	✓	✓
 potenza segnale ottico	Bassa	✓	✓	✓
Canale	1	✓	✓	✓









# Menu di ripresa

\*1: Può essere aggiunto a **[Assegna a mod. person.]**.

\*2: È possibile ripristinare le impostazioni predefinite selezionando **[Tutte]** per **[Ripristina]**.

\*3: È possibile ripristinare le impostazioni predefinite selezionando **[Base]** per **[Ripristina]**.

Funzione		Default	*1	*2	*3
Mod. reset/ person.	Ripristina	Base	—	✓	—
	Assegna a mod. person.	Modalità di ripresa: <b>P</b> Qualità dell'immagine: <b>L</b> F+RAW	—	✓	—
	Imp. salvataggio mod. person.	Ripristina	—	✓	—
	Richiama da mod. person.	—	—	✓	—
Modalità foto		 Naturale	✓	✓	✓
 		<b>L</b> F (Scatto alta risoluzione: <b>50M</b> F+RAW)	✓	✓	✓
Aspetto img		4:3	✓	✓	✓
Teleconverter digitale		Spento	✓	✓	✓
 			✓	✓	✓

Funzione		Default	*1	*2	*3	
Imp. Sh./Time Lapse		Spento	—	✓	✓	
	Fotogramma	99	—	✓	✓	
	Inizio tempo di attesa	00:00:01	—	✓	✓	
	Intervallo tempo	00:00:01	—	✓	✓	
	Modalità intervallo	Priorità tempo	—	✓	✓	
	Uniformaz esposizione	Acceso	—	✓	✓	
	Video Time Lapse	Spento	—	✓	✓	
	Impostazioni Video	Risoluzione Video	FullHD	—	✓	
		Parte fotogr	10fps	—	✓	
Scatto alta risoluzione	Scatto alta risoluzione		 0 sec	✓	✓	—
	⚡ Tempo di carica		0 sec	✓	✓	—
	Metodo di scatto		Portatile	✓	✓	—
Ripresa ND Live		Spento	✓	✓	✓	
	Numero ND	ND8(3EV)	✓	✓	—	
	Simulazione LV	Acceso	✓	✓	—	

Funzione		Default	*1	*2	*3
Bracketing		Spento	✓	✓	✓
	AE BKT	3f 1.0 EV	✓	✓	✓
WB BKT	A-B	Spento	✓	✓	✓
	G-M		✓	✓	✓
FL BKT		Spento	✓	✓	✓
ISO BKT		Spento	✓	✓	✓
ART BKT		Spento	✓	✓	✓
Focus BKT		Spento	✓	✓	✓
	Stack messa a fuoco	Spento	✓	✓	✓
	Imp. num. scatti	<b>[Spento]</b> selezionato per <b>[Stack messa a fuoco]: 99</b> <b>[Acceso]</b> selezionato per <b>[Stack messa a fuoco]: 8</b>	✓	✓	✓
	Imp. messa a f. differ.	5	✓	✓	✓
	⚡ Tempo di carica	0 sec	✓	✓	—
HDR		Spento	✓	✓	✓
Esp Multip	Fotogramma	Spento	—	✓	✓
	Guadagno auto	Spento	—	✓	✓
	Overlay	Spento	—	✓	✓





















Funzione		Default	*1	*2	*3	
Comp. eff. trapezio		Spento	✓	✓	✓	
Antiurto [◆]/ Silenzio [♥]	Antiurto [◆]	[◆] 0 sec	✓	✓	—	
	Silenzio [♥]	[♥] 0 sec	✓	✓	—	
	Riduzione rumore [♥]	Spento	✓	✓	—	
	Impostazioni modalità silenziosa [♥]	—	✓	✓	—	
		■))	Rifiuta	✓	✓	—
		Illuminat AF	Rifiuta	✓	✓	—
	Modalità flash	Rifiuta	✓	✓	—	











# Menu Video





























\*1: Può essere aggiunto a **[Assegna a mod. person.]**.

\*2: È possibile ripristinare le impostazioni predefinite selezionando **[Tutte]** per **[Ripristina]**.

\*3: È possibile ripristinare le impostazioni predefinite selezionando **[Base]** per **[Ripristina]**.

Funzione		Default	*1	*2	*3	
Impostazioni modalità 	Modalità 	P	—	✓	—	
	 Controllo sfarfallio	Spento	—	✓	✓	
Impostazioni specifiche 	 	MOV  4K 30p	✓	✓	✓	
	 M Imp ISO Auto	Limite super./ default	Limite super.: 6400 Default: 200	✓	✓	✓
		 M ISO-Auto	Acceso	—	✓	—
	 Filtro rumore	Standard	✓	✓	✓	
	 WB	Auto	—	✓	✓	
	 Tutto 	A±0, G±0	—	✓	—	
	  AUTO Tieni colori caldi	Acceso	—	✓	✓	
	 Modalità foto	Spento	✓	✓	—	
 Impostazioni AF/IS	 Modalità AF	C-AF	✓	✓	✓	
	 Velocità C-AF	±0	✓	✓	✓	
	 Sensibilità C-AF	±0	✓	✓	✓	
	 Stabilizz img	M-IS 	✓	✓	✓	

Funzione		Default	*1	*2	*3	
Pulsante/Ghiera/ Levetta	Pulsante funzioni		Spento	—	✓	—
			Selezione vista	—	✓	—
			Esposizione	—	✓	—
			REC	—	✓	—
			AEL/AFL	—	✓	—
			ISO	—	✓	—
			[AF]	—	✓	—
			[AF] (Zoom elettrico)	—	✓	—
			[AF] (WB)	—	✓	—
			Ingrandisci	—	✓	—
			Stop AF	—	✓	—

Funzione		Default	*1	*2	*3
Pulsante/Ghiera/ Levetta	Funzione ghiera	P: Posizione 1  :   : 	—	✓	—
		P: Posizione 2  :  VOL  :  VOL	—	✓	—
		A: Posizione 1  :   : FNo.	—	✓	—
		A: Posizione 2  :  VOL  :  VOL	—	✓	—
		S: Posizione 1  :   : Tempo	—	✓	—
		S: Posizione 2  :  VOL  :  VOL	—	✓	—
		M: Posizione 1  : FNo.  : Tempo	—	✓	—
		M: Posizione 2  :  VOL  : ISO	—	✓	—
	Funzione Leva Fn	modalità2	—	✓	—
		modalità2	Modalità AF/ Modal. target AF/ Punto target AF	—	✓
Funzione otturatore			—	✓	—
Velocità. zoom elet.		Normale	—	✓	—

Funzione		Default	*1	*2	*3	
Impostazioni visualizz.	Imp controllo		Live Control, Live SCP	—	✓	—
	Impostaz. info		Personalizza1	—	✓	—
	Riq rosso durante  REC		Acceso	—	✓	—
	Impostazioni timecode	Modalità timecode	DF	—	✓	—
		Conteggio	RR	—	✓	—
		Ora di inizio	0:00:00	—	✓	—
Assist. Vista		Spento	—	✓	—	
Video		Acceso	✓	✓	✓	
Volume registr.	Integrato	±0	—	✓	—	
		MIC	±0	—	✓	—
	Limitatore volume		Acceso	—	✓	—
	Riduz. rumore vento		Spento	—	✓	—
	Qualità registrazione		48kHz/16bit	✓	✓	—
	Alimentaz. plug-in		Spento	—	✓	—
Uscita HDMI	Modalità uscita		Mod. monitor	—	✓	—
	Bit REC		Spento	✓	✓	—
	Timecode		Acceso	✓	✓	—





## Menu di riproduzione

\*1: Può essere aggiunto a **[Assegna a mod. person.]**.

\*2: È possibile ripristinare le impostazioni predefinite selezionando **[Tutte]** per **[Ripristina]**.

\*3: È possibile ripristinare le impostazioni predefinite selezionando **[Base]** per **[Ripristina]**.

Funzione			Default	*1	*2	*3
			Accesso	✓	✓	✓
Modif.	Sel. img	Modifica dati RAW	—	—	—	—
		Modifica JPEG	—	—	—	
		Modifica video	—	—	—	
			—	—	—	
	Overlay immagini		—	—	—	
Ordine di stampa			—	—	—	
Protezione ripristino			—	—	—	
Resetta ordine condivisione			—	—	—	
Connessione dispositivo			—	—	—	

# Menu Setup

\*1: Può essere aggiunto a **[Assegna a mod. person.]**.

\*2: È possibile ripristinare le impostazioni predefinite selezionando **[Tutte]** per **[Ripristina]**.

\*3: È possibile ripristinare le impostazioni predefinite selezionando **[Base]** per **[Ripristina]**.

Funzione		Default	*1	*2	*3
Config. sch		—	—	—	—
⌚ Impostazioni	⌚	—	—	—	—
	Fuso orario	—	—	—	—
🗣️		English	—	—	—
📶		📶 ±0, 📶 ±0, Naturale	✓	✓	—
Revisione immagine		Spento	✓	✓	—
Impostazioni Wi-Fi/ Bluetooth	Funzioni wireless	Acceso	—	✓	—
	Bluetooth	Spento	—	✓	—
	Impostazioni telecomando	—	—	—	—
	Standby	Spento	—	✓	—
	RAW+JPEG 🔄	JPEG	—	✓	—
	Password di connessione	—	—	—	—
	Reimposta impostazioni	—	—	—	—
Versione firmware		—	—	—	—











# Menu Custom

\*1: Può essere aggiunto a **[Assegna a mod. person.]**.



\*2: È possibile ripristinare le impostazioni predefinite selezionando **[Tutte]** per **[Ripristina]**.





\*3: È possibile ripristinare le impostazioni predefinite selezionando **[Base]** per **[Ripristina]**.

## **A1** AF/MF

Funzione		Default	*1	*2	*3
	Modalità AF	S-AF	✓	✓	✓
	AF+ MF	Spento	✓	✓	✓
	AEL/AFL				
	S-AF	modalità3	✓	✓	✓
	C-AF	modalità4	✓	✓	✓
	MF	modalità3	✓	✓	✓
	 AF	modalità3	✓	✓	✓
	AF premuto a metà	Operativo	✓	✓	✓
	Priorità volto AF	 : Acceso  : Acceso	✓	✓	✓
Scanner AF		modalità2	✓	✓	✓
	Sensibilità C-AF	±0	✓	✓	✓
	C-AF Center Start	 (Tutti i target)	✓	✓	✓
	Priorità centro C-AF	5, 9 o 25 target	✓	✓	✓

## **A2** AF/MF

Funzione	Default	*1	*2	*3
  Impostazioni modalità	Tutto; Piccolo; Gruppi target da 5, 9 o 25	✓	✓	✓

Funzione		Default	*1	*2	*3
Punto AF		On1	✓	✓	✓
[⋮] Set Home		Modal. target AF (L <sup>ALL</sup> ), Punto target AF	—	✓	✓
[⋮] Seleziona imp. schermata		Impostaz 1	✓	✓	✓
		Modalità [⋮]	✓	✓	✓
		Modalità [⋮]	✓	✓	✓
		⊞ Pos	✓	✓	✓
		⊞ Pos	✓	✓	✓
Impostazioni [⋮] Loop	Selezione [⋮] Loop	Spento	✓	✓	✓
	Via L <sup>ALL</sup>	No	✓	✓	✓
[⋮] Imp. Modalità target		1×1; Dimensione step orizzontale e verticale: 1	✓	✓	—
Orientam.  collegato [⋮]		Spento	✓	✓	—

## A3 AF/MF

Funzione		Default	*1	*2	*3
Pad crocino AF		Spento	✓	✓	✓
Limitatore AF		Spento	✓	✓	✓
	Impostazioni distanza	Impostazione 1	✓	✓	✓
	Prior. scatto	Acceso	✓	✓	✓
Illuminat AF		Acceso	✓	✓	✓
 Priorità viso		Spento	✓	✓	—





















Funzione	Default	*1	*2	*3
Correzione AF <sup>1</sup>	Spento	✓	✓	✓































1 L'utilizzo di **[Ripristina]** per eseguire un ripristino totale o standard non influenza i valori salvati.



## A4 AF/MF

Funzione	Default	*1	*2	*3
Impost. AF Cielo Stell.	Velocità	✓	✓	✓
Distanza MF preset	999,9 m	✓	✓	✓
Assist MF	Ingrandisci	✓	✓	—
	Picco	✓	✓	—
	Indic. messa a fuoco	✓	✓	—
MF clutch	Operativo	✓	✓	✓
Direz. MF	↻	✓	✓	✓
Posa Bulb/Time	Acceso	✓	✓	✓
Reg. Obiettivo	Spento	✓	✓	✓



## B Pulsante/Ghiera

Funzione		Default	*1	*2	*3
 Pulsante funzioni		Scatto in sequenza/Autoscatto	✓	✓	—
		 Selezione vista	✓	✓	—
		Esposizione 	✓	✓	—
		 REC	✓	✓	—
		AEL/AFL	✓	✓	—
		ISO	✓	✓	—
			✓	✓	—
		 (Modalità flash)	✓	✓	—
		 (  / 	✓	✓	—
		Anteprima	✓	✓	—
		Stop AF	✓	✓	—



Funzione			Default	*1	*2	*3
 Funzione ghiera	P	Posizione 1	 :   : Ps	✓	✓	—
		Posizione 2	 : ISO  : Bilanc. bianco	✓	✓	—
	A	Posizione 1	 :   : FNo.	✓	✓	—
		Posizione 2	 : ISO  : Bilanc. bianco	✓	✓	—
	S	Posizione 1	 :   : Tempo	✓	✓	—
		Posizione 2	 : ISO  : Bilanc. bianco	✓	✓	—
	M/B	Posizione 1	 : FNo.  : Tempo	✓	✓	—
		Posizione 2	 :   : ISO	✓	✓	—
	Menu		 :   :  /Valore	—	✓	—
			 : Prec/Succ  : 	—	✓	—
Direzione ghiera	Esposizione	Dial1	✓	✓	—	
	Ps	Dial1	✓	✓	—	
 Funzione Leva Fn			modalità2	—	✓	—
modalità2		Modalità AF/Modal. target AF/Punto target AF	—	✓	—	
Leva Fn/Leva Accen			Fn	—	✓	—

Funzione	Default	*1	*2	*3
 Velocità zoom elet.	Normale	✓	✓	—
  Funzione	<input checked="" type="checkbox"/>	—	✓	—



## Release//Stabilizz. img











Funzione	Default	*1	*2	*3		
Prior. scatto S-AF	Spento	✓	✓	✓		
Priorità centro C-AF	Acceso	✓	✓	✓		
 Impostazioni L		Fps max	6 fps	✓	✓	✓
		Limitatore frame	Spento	✓	✓	✓
		Fps max	10 fps	✓	✓	✓
		Limitatore frame	Spento	✓	✓	✓
	<b>Pro Cap</b>	Frame pre-scatto	8 scatti	✓	✓	✓
		Limitatore frame	25 scatti	✓	✓	✓



Funzione			Default	*1	*2	*3
 Impostazioni H		Fps max	10 fps	✓	✓	✓
		Limitatore frame	Spento	✓	✓	✓
		Fps max	30 fps	✓	✓	✓
		Limitatore frame	Spento	✓	✓	✓
	<b>Pro Cap</b>	Fps max	30 fps	✓	✓	✓
		Frame pre-scatto	12 scatti	✓	✓	✓
		Limitatore frame	25 scatti	✓	✓	✓
	Riduzione tremolio	LV anti-sfarfallio	Auto	✓	✓	—
		Ripresa anti-sfarfallio	Spento	✓	✓	—

## Release//Stabilizz. img

Funzione		Default	*1	*2	*3
	Stabilizz img	S-IS AUTO	✓	✓	✓
	Stabilizz. img	Priorità Fps	✓	✓	—
	Rls a metà con IS	Acceso	—	✓	—
	Priorità I.S. obiettivo	Spento	✓	✓	✓

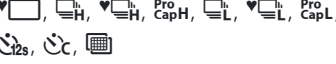
Funzione		Default	*1	*2	*3	
 Impo. controllo		Live Guide	—	✓	—	
	P/A/S/M/B	Live SCP	✓	✓	—	
	ART	Menu Art	—	✓	—	
	SCN	Menu Scene	—	✓	—	
 /Impostaz. info	 Info	Solo img, Complessivo	✓	✓	✓	
	 Info	Ingrandire frame, Ingrandire scroll, Selezionare frame	—	✓	—	
	LV-Info	Solo img, Personalizza 1, Personalizza 2	✓	✓	—	
		Info puls. scatto a metà 	Acceso	✓	✓	—
	LV OFF-Info	Informazioni di ripresa	✓	✓	—	
	 Impostazioni	25, Calendario	✓	✓	—	
Impostazioni mod. foto		AI On	✓	✓	—	
 /  Impostazioni			✓	✓	—	
Impostazioni multifunzione		Tutte attivate ad eccezione di Bilanc. bianco e ISO	✓	✓	—	

## D2 Disp/⏏)/PC

Funzione		Default	*1	*2	*3
LV Est.	Ripresa manuale	Spento	✓	✓	✓
	Bulb/Time	On 2, Priorità vel. Fotogr.	✓	✓	✓
	Live Composite	Spento	✓	✓	✓
	Altre	Spento	✓	✓	✓
Modalità art Live View		modalità1	✓	✓	—
Imp. LV Close Up	Mod. Close Up LV	modalità2	✓	✓	—
	LV Est.	Spento	✓	✓	—
Impostazione predefinita		Recentemente	—	✓	—
Impostazioni	Blocco	Spento	✓	✓	—
	LV Est.	Spento	✓	✓	—

## D3 Disp/⏏)/PC

Funzione		Default	*1	*2	*3
Impostazioni griglia	Colore display	Preset 1	✓	✓	—
	Griglia visibile	Spento	✓	✓	—
	Applicare imp. a EVF	Acceso	✓	✓	—





Funzione		Default	*1	*2	*3
Impostazioni picco	Colore del picco	Rosso	✓	✓	—
	Intensità evidenziaz	Normale	✓	✓	—
	Reg. luminosità immag.	Spento	✓	✓	—
Imposta Istogramma	Alte luci	255	✓	✓	—
	Ombra	0	✓	✓	—
Modalità guida		Spento	✓	✓	—
Assist Selfie		Acceso	—	✓	—

#### D4 Disp/■))) / PC

Funzione		Default	*1	*2	*3
■)))		Acceso	✓	✓	✓
HDMI	Dimensioni uscita	4K	—	✓	—
	Controllo HDMI	Spento	—	✓	—
	Freq. frame uscita	Priorità 60p	—	—	—
Modalità USB		Seleziona	—	✓	✓

#### E1 Exp/ISO/BULB/📷

Funzione		Default	*1	*2	*3
Passo EV		1/3 EV	✓	✓	✓
Passo ISO		1/3 EV	✓	✓	✓

Funzione		Default	*1	*2	*3
 ISO-Auto Set	Limite super./default	Limite super.: 6400 Default: 200	✓	✓	✓
	S inferiore/impost. S	Auto	✓	✓	—
 ISO-Auto		P/A/S/M	✓	✓	—
 Filtro rumore		Normale	✓	✓	✓
 Elab. ISO bassa		Prior. Drive	✓	✓	✓
Rid rumore		Auto	✓	✓	✓

## Exp/ISO/BULB/

Funzione	Default	*1	*2	*3
Timer Bulb/Time	8 min	✓	✓	✓
Timer Live Composite	3h	✓	✓	✓
Monitor Bulb/Time	-7	✓	✓	—
Live Bulb	Spento	✓	✓	—
Live Time	0,5 sec	✓	✓	—
Impostazioni composita	1 sec	✓	✓	—
 Controllo sfarfallio	Spento	✓	✓	✓

## Exp/ISO/BULB/

Funzione	Default	*1	*2	*3
Esposizione		✓	✓	✓
Let. AEL	Auto	✓	✓	✓



Funzione		Default	*1	*2	*3
Misurazione spot		Spot, Alteluci spot, Ombra spot	✓	✓	✓
Shift esposizione		±0	✓	✓	—
		±0	✓	✓	—
		±0	✓	✓	—

## F Custom

Funzione		Default	*1	*2	*3
Sincro X		1/250	✓	✓	✓
Limite basso		Spento	✓	✓	✓
+		Spento	✓	✓	✓
+WB		Spento	✓	✓	—
Modalità RC		Spento	✓	✓	✓

## G /Bilanc. bianco/Colori

Funzione		Default	*1	*2	*3
Set		1: <b>L</b> SF 2: <b>L</b> F 3: <b>L</b> N 4: <b>M</b> N	✓	✓	✓
Num. pixel	<b>M</b> iddle	3200×2400	✓	✓	✓
	<b>S</b> mall	1280×960	✓	✓	✓
Comp. vign.		Spento	✓	✓	✓
Bilanc. bianco		Auto	✓	✓	✓

Funzione	Default	*1	*2	*3
 AI WBZ	A±0, G±0	✓	✓	—
 WB AUTO Tieni colori caldi	Acceso	✓	✓	✓
Sp.colore	sRGB	✓	✓	✓

## Registra/Cancella



Funzione	Default	*1	*2	*3
Nome file	Ripristina	✓	✓	—
Mod. nome file	Spento	✓	✓	—
Imposta dpi	350 dpi	✓	✓	—
Impostaz. copyright <sup>1</sup>	Info copyright	Spento	✓	✓
	Nome artista	—	—	—
	Nome copyright	—	—	—
Imp. Info Obiettivo <sup>1</sup>	Spento	—	✓	—

<sup>1</sup> L'utilizzo di **[Ripristina]** per eseguire un ripristino totale o standard non influenza i valori salvati.

## Registra/Cancella

Funzione	Default	*1	*2	*3
Cancellazione rapida	Spento	✓	✓	✓
Cancella RAW+JPEG	RAW+JPEG	✓	✓	✓
Imp. Priorità	No	✓	✓	✓















## **I** EVF

Funzione		Default	*1	*2	*3
Passa a EVF Auto		On2	—	✓	—
Correzione EVF	Luminanza auto EVF	Spento	✓	✓	—
	Correzione EVF	⊖ ±0, ⊕ ±0	✓	✓	—
Stile EVF		Stile 3	—	✓	—
 Impostaz. info		Informazioni di base, Personalizza1, Personalizza2	✓	✓	—
Impostazioni griglia EVF	Colore display	Preset 1	✓	✓	—
	Griglia visibile	Spento	✓	✓	—
 Livello RIs a metà		Acceso	✓	✓	—
S-OVF		Spento	✓	✓	✓

## **J1** Utilità

Funzione	Default	*1	*2	*3
Mapp. pixel	—	—	—	—



Funzione		Default	*1	*2	*3
Tempo press. prolung.	Arresta LV 	0,7 sec	✓	✓	—
	Reset cornice LV 	0,7 sec	✓	✓	—
	End 	0,7 sec	✓	✓	—
	Reset  Frame	0,7 sec	✓	✓	—
	Reset 	0,7 sec	✓	✓	—
	Reset 	0,7 sec	✓	✓	—
	Reset 	0,7 sec	✓	✓	—
	Reset 	0,7 sec	✓	✓	—
	Reset 	0,7 sec	✓	✓	—
	Call EVF Auto Switch	0,7 sec	✓	✓	—
	Arresta  	0,7 sec	✓	✓	—
	Arresta 	0,7 sec	✓	✓	—
	Reset 	0,7 sec	✓	✓	—
	Switch  Lock	0,7 sec	✓	✓	—
	Impostazioni Call BKT	0,7 sec	✓	✓	—
Arresta  <b>Flicker Scan</b>	0,7 sec	✓	✓	—	
Correggi livello	—	—	✓	—	
Impost. touch screen	Acceso	—	✓	—	
Richiamo menu	Richiama	✓	✓	—	
Compensaz. Fisheye	Spento	✓	✓	—	

## J2 Utilità

Funzione		Default	*1	*2	*3
LCD retroil		Blocca	✓	✓	✓
Riposo		1 min	✓	✓	✓
Spegnimento auto.		4h	✓	✓	✓
Modalità riposo rapida		Spento	✓	✓	✓
	LCD retroil	8 sec	✓	✓	—
	Riposo	10 sec	✓	✓	—
Certificazione		—	—	—	—

# Capacità della scheda di memoria

## Capacità della scheda di memoria: Immagini

I dati i riferiscono a una scheda SDXC da 64 GB utilizzata per registrare foto con un formato di 4:3.

Modalità di registrazione	Dimensione immagine (num. pixel)	Rapporto di compressione	Formato di file	Dimensione file (MB) (approssimativa)	Numero di immagini memorizzabili
50m F+RAW	(Treppiede) 10368×7776	Compressione senza perdite	ORF	(Treppiede) 168,2 (Portatile) 117,1	(Treppiede) 355 (Portatile) 489
	(Portatile) 8160×6120				
	8160×6120	1/4	JPEG		
	5184×3888	Compressione senza perdite	ORI		
25m F+RAW	(Treppiede) 10368×7776	Compressione senza perdite	ORF	(Treppiede) 157,4 (Portatile) 106,3	(Treppiede) 359 (Portatile) 542
	(Portatile) 8160×6120				
	5760×4320	1/4	JPEG		
	5184×3888	Compressione senza perdite	ORI		
50m F	8160×6120	1/4	JPEG	21,7	2529
25m F	5760×4320	1/4	JPEG	10,9	5033

Modalità di registrazione	Dimensione immagine (num. pixel)	Rapporto di compressione	Formato di file	Dimensione file (MB) (approssimativa)	Numero di immagini memorizzabili
RAW	5184 × 3888	Compressione senza perdite	ORF	21,5	2838
<b>L</b> SF		1/2,7		13,1	4209
<b>L</b> F		1/4		8,9	6180
<b>L</b> N		1/8		4,6	11909
<b>M</b> SF	3200 × 2400	1/2,7	JPEG	5,1	10614
<b>M</b> F		1/4		3,6	15258
<b>M</b> N		1/8		1,9	28721
<b>M</b> SF	1920 × 1440	1/2,7	JPEG	2,0	27126
<b>M</b> F		1/4		1,4	37559
<b>M</b> N		1/8		0,9	61033
<b>S</b> SF	1280 × 960	1/2,7	JPEG	1,0	54252
<b>S</b> SF		1/4		0,8	69752
<b>S</b> N		1/8		0,5	97654
<b>S</b> SF	1024 × 768	1/2,7	JPEG	0,8	69752
<b>S</b> SF		1/4		0,6	97654
<b>S</b> N		1/8		0,3	244135

- Il numero di immagini memorizzabili può variare a seconda del soggetto o di fattori quali l'esistenza o meno di prenotazioni di stampa. In alcuni casi, il numero di immagini memorizzabili visualizzato sul monitor non cambia anche se scattate fotografie o cancellate immagini in memoria.
- Le dimensioni reali variano a seconda del soggetto.
- Il numero massimo di immagini che potete memorizzare visualizzato sul monitor è 9999.

# Capacità della scheda di memoria: Filmati

I dati si riferiscono a una scheda di memoria SDXC da 64 GB.

Dimensione fotogramma	Compressione	frequenza di fotogrammi	Capacità (appross.)
C4K	—	24p	33 minuti
4K	—	30p, 25p, 24p	1 ora e 18 minuti
FHD	A-I	30p, 25p, 24p	39 minuti
	SF	60p, 50p, 30p, 25p, 24p	2 ore e 35 minuti
	F		4 ore e 31 minuti
	N		7 ore e 37 minuti
HD	A-I	60p, 50p, 30p, 25p, 24p	1 ora e 18 minuti
	SF		5 ore e 13 minuti
	F		9 ore e 52 minuti
	N		13 ore e 59 minuti

- I dati si riferiscono a riprese registrate alla massima frequenza di fotogrammi. Il bit rate effettivo varia in base alla frequenza dei fotogrammi e alla scena registrata.
- Se utilizzate una scheda SDXC, i filmati di durata superiore a 2 ore vengono registrati su più file (a seconda delle condizioni di ripresa, la fotocamera potrebbe iniziare a registrare su un nuovo file prima che venga raggiunto il limite di 2 ore).
- Se utilizzate una scheda SD/SDHC, i filmati di dimensioni superiori a 4 GB vengono registrati su più file (a seconda delle condizioni di ripresa, la fotocamera potrebbe iniziare a registrare su un nuovo file prima che venga raggiunto il limite di 4 GB).

# Avvertenze

## Informazioni importanti sulle caratteristiche di resistenza all'acqua e alla polvere

- Questa fotocamera ha una specifica di resistenza all'acqua di IPX3 (se usata in combinazione con un obiettivo resistente all'acqua IPX3 o superiore fornito dalla nostra azienda).
- Questa fotocamera ha una specifica di resistenza alla polvere IP5X (nelle condizioni di prova della nostra azienda).

## Precauzioni

---

- Le capacità di resistenza alla polvere e all'acqua possono venire meno quando la fotocamera subisce un urto.
- Controllate i componenti seguenti per verificare la presenza di sporco, polvere, sabbia o altri corpi estranei: le guarnizioni e le superfici di tutti i coperchi, compresi quelli dei connettori e dei vani batteria e scheda, le superfici di montaggio della fotocamera e dell'obiettivo e tutti i connettori per accessori e simili. Rimuovete eventuali corpi estranei con un panno pulito e privo di pelucchi.
- Per garantire la resistenza alla polvere e all'acqua, chiudete bene i coperchi e fissate l'obiettivo prima dell'uso.
- Non azionate la fotocamera, né aprite/chiudete i coperchi o attaccate/rimuovete l'obiettivo quando sono bagnati.
- La caratteristica di resistenza all'acqua è assicurata solo quando sono attaccati obiettivi/accessori compatibili. Verificate la compatibilità.  
Per gli accessori compatibili, visitate il nostro sito web.

## Manutenzione

---

- Asciugate bene l'acqua con un panno asciutto.
- Rimuovete accuratamente i materiali estranei come lo sporco, la polvere o la sabbia.

# Batterie

- La fotocamera utilizza la nostra batteria agli ioni di litio. Utilizzate esclusivamente le nostre batterie originali.
- Il consumo energetico della fotocamera varia molto a seconda dell'uso e delle condizioni.
- Poiché le seguenti operazioni comportano un grande consumo energetico anche senza scattare fotografie, la batteria si scarica rapidamente.
  - Esecuzione ripetuta della messa a fuoco automatica tramite la pressione del pulsante di scatto a metà in modalità fotografia.
  - Visualizzazione delle immagini sul monitor per un periodo prolungato.
  - Collegamento a un computer.
  - Lasciare abilitato LAN/**Bluetooth**® wireless.
- Se utilizzate una batteria scarica, la fotocamera può spegnersi senza visualizzare l'indicatore del livello di carica.
- Rimuovete le batterie prima di riporre la fotocamera per periodi di un mese o più. Lasciare le batterie all'interno della fotocamera per lunghi periodi ne riduce la durata, rendendole potenzialmente inutilizzabili.
- Il normale tempo di ricarica utilizzando l'adattatore USB-AC in dotazione è di circa 4 ore (stimato).
- Non utilizzate caricabatterie o adattatori USB-AC non specificatamente progettati per l'uso con le batterie in dotazione. Allo stesso modo, non utilizzate l'adattatore USB-AC in dotazione con batterie (fotocamere) diverse da quelle indicate.
- Se la batteria viene sostituita con un tipo di batteria errato, esiste il rischio di esplosioni.
- Eliminate le batterie usate secondo le istruzioni "[⚠ ATTENZIONE](#)" (P. 474) nel manuale di istruzioni.

## Uso dell'adattatore USB-AC all'estero

- All'estero, l'adattatore USB-AC può essere usato con la maggior parte delle prese elettriche domestiche nel campo da 100 V a 240 V CA (50/60 Hz). Tuttavia, a seconda della località in cui vi trovate, la conformazione della presa di corrente a parete può variare e per l'adattatore USB-AC potrebbe essere necessario un riduttore specifico.
- Non utilizzate convertitori da viaggio di terze parti, poiché l'adattatore USB-AC potrebbe presentare anomalie di funzionamento.



# Informazioni

## Obiettivi intercambiabili

Scegliete l'obiettivo in base alla scena e al vostro intento creativo. Usate obiettivi ideati esclusivamente per il sistema Quattro Terzi Micro e con etichetta M.ZUIKO DIGITAL o il simbolo indicato qui.



Con un adattatore, potete inoltre usare obiettivi dei sistemi Quattro Terzi. È necessario l'adattatore opzionale.

- Quando inserite o rimuovete l'obiettivo e il tappo corpo macchina dalla fotocamera, tenete la baionetta dell'obiettivo sulla fotocamera rivolta verso il basso. Ciò aiuta a impedire che polvere o altri materiali estranei cadano all'interno della fotocamera.
- Non rimuovete il tappo corpo macchina e non inserite l'obiettivo in luoghi polverosi.
- Non rivolgete in direzione del sole l'obiettivo inserito nella fotocamera. Ciò potrebbe causare un malfunzionamento della fotocamera, che potrebbe persino prendere fuoco per via dell'effetto della luce solare attraverso l'obiettivo.
- Fate attenzione a non smarrire il tappo corpo macchina o il tappo posteriore.
- Applicare il tappo corpo macchina sulla fotocamera per evitare che vi entri della polvere quando l'obiettivo non è inserito.

## Combinazioni di obiettivo e fotocamera

Obiettivo	Fotocamera	Accessorio	AF	Esposizione
Obiettivo per il sistema Quattro Terzi Micro	Fotocamera per il sistema Quattro Terzi Micro	Sì	Sì	Sì
Obiettivo per il sistema Quattro Terzi		Accessorio possibile con adattatore	Sì <sup>1</sup>	Sì

<sup>1</sup> Non disponibile durante la registrazione di video o la modalità AF Cielo Stellato.

# Obiettivo MF clutch

Il meccanismo "MF clutch" (clutch messa a fuoco manuale) sugli obiettivi MF clutch può essere utilizzato per passare dalla messa a fuoco automatica a quella manuale semplicemente riposizionando la ghiera di messa a fuoco.

- Controllate la posizione di MF clutch prima di scattare.
- Facendo scorrere la ghiera di messa a fuoco sulla posizione AF/MF alla fine dell'obiettivo, si seleziona la messa a fuoco automatica, mentre facendola scorrere verso la posizione MF più vicina al corpo della fotocamera si seleziona la messa a fuoco manuale, indipendentemente dalla modalità di messa a fuoco scelta con la fotocamera.

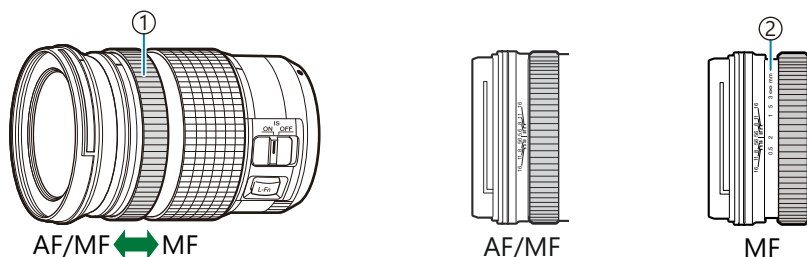

① Ghiera di messa a fuoco

② Distanze di messa a fuoco visibili

- ⚠ Selezionando **[Non operativo]** per **[MF clutch]** in **⚙ Custom Menu A4** (P. 283) si disabilita la messa a fuoco manuale anche se MF clutch si trova nel posizione di messa a fuoco manuale.

# Display della fotocamera per le funzioni obiettivo SET e CALL

Il display della fotocamera mostra "SET ●" quando la posizione di messa a fuoco viene salvata usando l'opzione SET e "CALL ●" quando una posizione di messa a fuoco salvata viene ripristinata usando l'opzione CALL.

Consultate il manuale dell'obiettivo per ulteriori informazioni sulle funzioni SET e CALL.



# Accessori opzionali

## Impugnatura (ECG-5)

L'impugnatura vi aiuta a mantenere la fotocamera in posizione stabile quando si usano degli obiettivi di grandi dimensioni.

Assicuratevi che la fotocamera sia spenta quando collegate o rimuovete l'impugnatura.

### Nome componente

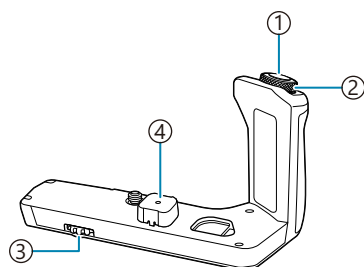

- ① Pulsante di scatto
- ② Ghiera anteriore
- ③ Manopola di rimozione
- ④ Cappuccio del connettore

### Collegamento dell'impugnatura

Prima di montare l'impugnatura, rimuovete il copriconnettore (a) nella parte inferiore della fotocamera e il cappuccio del connettore (b) dall'ECG-5. Una volta montato, assicuratevi che la manopola di rimozione dell'ECG-5 sia stretta saldamente. Assicuratevi di fissare il copriconnettore alla fotocamera e il cappuccio del connettore all'ECG-5 quando l'ECG-5 non è in uso.

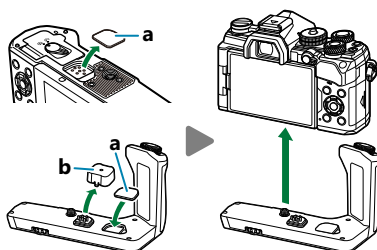

Riponete il copriconnettore (a) nell'ECG-5

### Caratteristiche principali (ECG-5)

Dimensioni	Circa 128,4 mm (L) × 76 mm (A) × 60,2 mm (P) (escluse le parti sporgenti)
Peso	Circa 121 g (esclusa la batteria e il cappuccio del terminale)
Tenuta all'acqua (quando collegato a una fotocamera)	Tipo: equivalente a standard IEC pubblicazione 60529 IPX1

## Precauzioni

- Non utilizzate le unghie per girare la manopola di rimozione. In questo modo potreste provarvi delle ferite.
- Usate la fotocamera solo entro l'intervallo della temperatura di esercizio garantita.
- Non usate e non riponete il prodotto in ambienti polverosi o umidi.
- Non toccate i contatti elettrici.
- Pulite l'impugnatura e il connettore con un panno morbido e asciutto. Non usate un panno umido, né solventi organici come diluenti o benzene.

## Unità flash esterne designate

---

Quando si utilizza un'unità flash opzionale progettata per l'uso con la fotocamera, è possibile scegliere la modalità flash utilizzando i comandi della fotocamera e scattare foto con il flash. Consultate la documentazione fornita con l'unità flash per informazioni sulle funzioni del flash e il relativo utilizzo.

Scegliete un'unità flash in base alle vostre esigenze, tenendo conto di fattori quali la potenza richiesta e se l'unità supporta la fotografia macro. Le unità flash progettate per comunicare con la fotocamera supportano una varietà di modalità flash, tra cui TTL auto e super FP. Le unità flash possono essere montate sulla slitta della fotocamera o collegate usando un cavo (disponibile separatamente) e la staffa del flash. La fotocamera supporta anche i seguenti sistemi di controllo flash wireless:

### Fotografia con flash con radio-controllo: Modalità CMD, ⚡ CMD, RCV e X-RCV

La fotocamera controlla una o più unità flash remote tramite segnali radio. Il range di posizioni in cui possono essere posizionate le unità flash aumenta. Le unità flash possono controllare altre unità compatibili o essere dotate di radio-comandi/ricevitori per consentire l'uso di unità che non supportano il controllo radio del flash.

### Fotografia con flash con telecomando wireless: Modalità RC

La fotocamera controlla una o più unità flash remote tramite segnali ottici. La modalità flash può essere selezionata tramite i comandi della fotocamera ( [P. 153](#)).

## Caratteristiche disponibili con unità flash compatibili

### FL-700WR

Modalità di controllo del flash supportate	TTL-AUTO, MANUALE, FP TTL AUTO, FP MANUALE, MULTI, RC, SL MANUALE
GN (numero guida, ISO 100)	GN 42 (75/150 mm <sup>1</sup> ) GN 21 (12/24 mm <sup>1</sup> )
Sistemi wireless supportati	CMD, ⚡CMD, RCV, X-RCV, RC

### FL-900R

Modalità di controllo del flash supportate	TTL-AUTO, AUTO, MANUALE, FP TTL AUTO, FP MANUALE, MULTI, RC, SL AUTO, SL MANUALE
GN (numero guida, ISO 100)	GN 58 (100/200 mm <sup>1</sup> ) GN 27 (12/24 mm <sup>1</sup> )
Sistemi wireless supportati	RC

### STF-8

Modalità di controllo del flash supportate	TTL-AUTO, MANUALE, RC <sup>2</sup>
GN (numero guida, ISO 100)	GN 8,5
Sistemi wireless supportati	RC <sup>2</sup>

### FL-LM3

Modalità di controllo del flash supportate	Varia in base alle impostazioni della fotocamera.
GN (numero guida, ISO 100)	GN 9,1 (12/24 mm <sup>1</sup> )
Sistemi wireless supportati	RC <sup>2</sup>

1 Lunghezza focale massima dell'obiettivo a cui l'unità può fornire copertura flash (le cifre che seguono la barra obliqua sono lunghezze focali equivalenti a formato 35 mm).

2 Funziona solo come comando (trasmettitore).

# Fotografia con flash con telecomando wireless

La fotografia flash wireless è disponibile solo con unità flash compatibili che supportano il controllo remoto (RC) wireless. Le unità flash remoto vengono controllate tramite un'unità montata sulla slitta a caldo della fotocamera. Le impostazioni possono essere regolate separatamente per l'unità montata sulla fotocamera e le unità in altri tre gruppi.

La modalità RC deve essere abilitata su entrambe le unità flash principale e remota ( P. 445).

## Attivazione della modalità RC

1. Impostate le unità flash remote in modalità RC e posizionatele in base alle esigenze.
  - Accendete le unità flash esterne, premete il pulsante **MODE** e selezionate la modalità RC.
  - Selezionate un canale e gruppo per ogni unità flash esterna.
2. Selezionate **[Acceso]** per **[Mod RC]** in **Menu Custom F** (P. 298) e premete il pulsante **OK**.
  - La fotocamera tornerà alla visualizzazione di scatto.
  - Verrà visualizzata un'icona **RC**.



3. Premete il pulsante **OK**.
  - Viene visualizzato il pannello di controllo super della modalità RC.

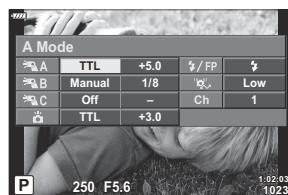



- Il pannello di controllo super LV standard può essere visualizzato premendo il pulsante **INFO**. Il display cambierà ogni volta che premete il pulsante **INFO**.

#### 4. Regolate le impostazioni del flash.

- Evidenziate un elemento usando i pulsanti  $\Delta$   $\nabla$   $\triangleleft$   $\triangleright$  e ruotate la ghiera anteriore per scegliere le impostazioni.



- Modalità di controllo del flash supportate
- Raggruppata
- Compensazione flash
- Modalità flash
- Intensità del segnale ottico
- Canale

Raggruppata	Scegliete un gruppo. Le modifiche alle impostazioni si applicano a tutte le unità nel gruppo selezionato. Scegliete  per regolare le impostazioni per l'unità montata sulla fotocamera.
Modalità di controllo del flash supportate	Scegliete una modalità flash.
Compensazione flash	Regolate la potenza del flash. Quando è selezionato MANUAL per la modalità flash, è possibile scegliere un valore per la potenza del flash manuale.
Intensità del segnale ottico	Scegliete la luminosità dei segnali di controllo ottico emessi dalle unità flash. Scegliete <b>[HI]</b> se avete posizionato le unità flash vicino alla distanza massima dalla fotocamera. Questa impostazione si applica a tutti i gruppi.
Modalità flash/ livello flash	Scegliete  (standard) o FP (super FP). Scegliete super FP per tempi di posa più veloci della velocità di sincronizzazione flash. Questa impostazione si applica a tutti i gruppi.
Canale	Scegliete il canale utilizzato per il controllo del flash. Cambiate il canale se vi rendete conto che altre fonti luminose nell'area interferiscono con il controllo remoto del flash.

#### 5. Impostate l'unità montata sulla fotocamera su **[TTL AUTO]**.

- Le impostazioni di controllo del flash per FL-LM3 possono essere regolate solo utilizzando la fotocamera.



## Posizionamento delle unità flash remoto

1. Impostate le unità flash RC wireless sulla modalità RC.
  - Dopo aver attivato le unità flash compatibili, premete il pulsante **MODE** e selezionate la modalità RC.
  - Scegliete un gruppo per ciascuna unità flash compatibile utilizzando i controlli del flash e abbinare il canale a quello selezionato con la fotocamera.
2. Posizionate le unità flash.
  - Posizionate le unità wireless con i sensori remoti di fronte alla fotocamera.
3. Scattate le foto dopo aver verificato che le unità remote e l'unità sulla fotocamera siano cariche.

## Intervallo di controllo del flash wireless

L'illustrazione è da intendersi solo come guida. L'intervallo di controllo del flash varia a seconda del tipo di flash montato sulla fotocamera e delle condizioni nell'area circostante.

### Intervallo di controllo del flash per unità flash FL-LM3 montate su fotocamera

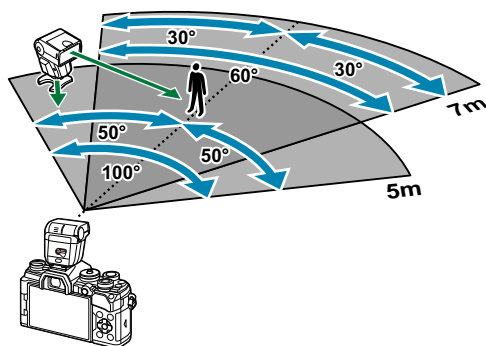

- Si consiglia di non includere più di 3 unità flash in ciascun gruppo.
- La fotografia con flash wireless non è disponibile in modalità antiurto o nella modalità di sincronizzazione lenta della tendina posteriore quando è selezionato un tempo di posa inferiore a 4 s.
- Tempi di attesa superiori a 4 s non possono essere selezionati nelle modalità antiurto e silenzioso.

- I segnali di controllo del flash possono interferire con l'esposizione se il soggetto è troppo vicino alla fotocamera. Questo può essere mitigato riducendo la luminosità del flash della fotocamera, ad esempio utilizzando un diffusore.

## Altre unità flash esterne

---

Tenete presente quanto segue quando utilizzate un'unità flash di terza parte montata sulla slitta a caldo della fotocamera:

- L'uso di unità flash obsolete che applicano correnti superiori a circa 250 V al contatto X danneggiano la fotocamera.
- La connessione di unità flash con contatti di segnale non conformi con le nostre specifiche possono danneggiare la fotocamera.
- Selezionate la modalità di scatto **M**, scegliete un tempo di posa che non sia più rapido della velocità di sincronizzazione del flash e impostate [ **ISO**] su [**AUTO**].
- Il controllo del flash può essere eseguito solo manualmente impostando il flash ai valori di sensibilità ISO e diaframma selezionati con la fotocamera. La luminosità del flash può essere regolata tramite sensibilità ISO o diaframma.
- Usate un flash con un angolo di illuminazione adatto all'obiettivo. L'angolo di illuminazione viene di solito espresso con lunghezze focali equivalenti al formato 35 mm.

# Accessori principali

---

## Obiettivi convertitori

Gli obiettivi convertitori si collegano all'obiettivo della fotocamera per consentire rapidamente di effettuare fotografia macro o a occhio di pesce. Per informazioni sugli obiettivi utilizzabili, consultate il nostro sito Web.

## Oculare (EP-16)

È possibile passare a un oculare di formato più grande.

### Rimozione

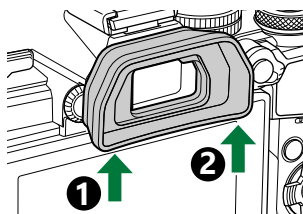

# Accessori

Per avere informazioni più aggiornate, visitate il sito nostro Web.

## Alimentazione

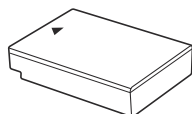

Batteria agli ioni di litio  
**BLS-50**

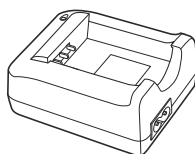

Caricabatterie per batterie agli  
ioni di litio  
**BCS-5**

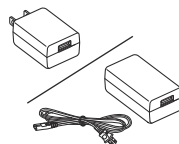

Adattatore USB-AC  
**F-5AC**

## Mirino



Oculare  
**EP-16/EP-15**

## Utilizzo con telecomando

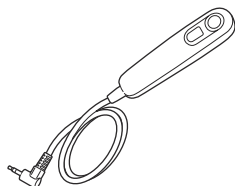

Cavo per comando a distanza  
**RM-CB2**

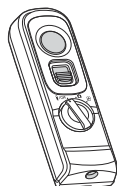

Telecomando  
**RM-WR1**

# Obiettivo

## Quattro Terzi Micro, obiettivi per il sistema

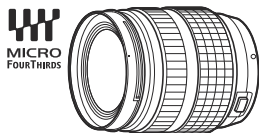

### Obiettivi per il sistema Quattro Terzi

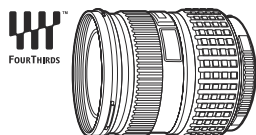

- Per utilizzare questa fotocamera con obiettivi per il sistema Quattro Terzi è necessario un adattatore MMF-2 o MMF-3 Quattro Terzi.
- Esistono restrizioni sugli obiettivi che possono essere utilizzati con l'adattatore. Visitate il nostro sito web per ulteriori dettagli.



Adattatore Quattro Terzi  
**MMF-2/MMF-3**

## Obiettivi convertitori

- **FCON-P01** (fisheye)
- **WCON-P01** (grandangolo)
- **MCON-P01** (macro)
- **MCON-P02** (macro)

Consultate il nostro sito Web per informazioni sugli obiettivi compatibili.

## Flash



Flash elettronico  
**FL-LM3**

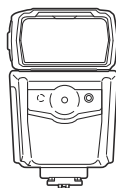

Flash elettronico  
**FL-900R**

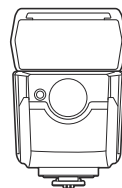

Flash elettronico  
**FL-700WR**

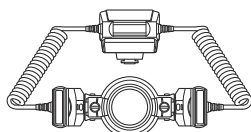

Controller flash  
**STF-8**

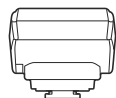

Comando wireless radio  
**FC-WR**

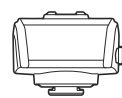

Ricevitore wireless radio  
**FR-WR**

## Impugnatura

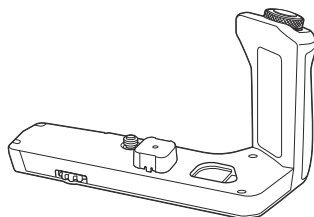

Impugnatura  
**ECG-5**

## Custodia/tracolla

- Custodia fotocamera
- Tracolla

## Cavo di connessione

- Cavo USB
- Cavo HDMI (disponibile presso fornitori di terze parti)

## Scheda di memoria.

- FD
- SDHC
- SDXC

Le schede memoria sono disponibili presso fornitori di terze parti.

## Microfono

I microfoni sono disponibili presso fornitori di terze parti.

## Software

Software di gestione e modifica delle foto digitali

### **OM Workspace**

App per smartphone

### **OM Image Share**

# Pulizia e conservazione della fotocamera

## Pulizia della fotocamera

---

Spegnete la fotocamera e rimuovete le batterie prima di procedere alla pulizia.

- Non usate solventi forti, quali benzene o alcool o panni trattati chimicamente sulla fotocamera.

### Esterno:

- Pulite delicatamente con un panno morbido. Se la macchina è molto sporca, inumidite leggermente il panno, immergetelo in acqua poco saponata e strizzate bene. Pulite la fotocamera, quindi asciugatela con un panno asciutto. Se avete usato la fotocamera in spiaggia, usate un panno inumidito solo con acqua e ben strizzato.

### Monitor:

- Pulite delicatamente con un panno morbido.

### Obiettivo:

- Soffiate via la polvere dall'obiettivo con un soffiatore (disponibile in commercio). Pulite delicatamente l'obiettivo con un panno per lenti.

## Conservazione

---

- Quando non utilizzate la fotocamera per un periodo prolungato, rimuovete la batteria e la scheda. Conservatela in un luogo fresco, asciutto e ben ventilato.
- Inserite periodicamente la batteria e controllate le funzioni della fotocamera.
- Rimuovete polvere e altro materiale estraneo dai tappi del corpo macchina e posteriore prima di applicarli.
- Applicare il tappo corpo macchina sulla fotocamera per evitare che vi entri della polvere quando l'obiettivo non è inserito. Verificate di ricollocare i tappi anteriore e posteriore dell'obiettivo prima di metterlo da parte.
- Pulite la fotocamera dopo l'uso.
- Non riponetela vicino a insetticidi.
- Evitate di conservare la fotocamera in luoghi in cui vengono trattate sostanze chimiche, in modo da proteggerla dalla corrosione.
- Se l'obiettivo non viene pulito si può avere formazione di muffa.



- Controllate ogni parte della fotocamera prima di usarla, se è rimasta inattiva per un lungo periodo. Prima di scattare fotografie importanti, accertatevi del corretto funzionamento della fotocamera facendo degli scatti di prova.

## Ispezione e pulizia del sensore immagini



---

Questa fotocamera dispone di una funzione che ostacola l'accumulo di polvere sul sensore e che rimuove polvere e sporco dalla sua superficie per mezzo di vibrazioni a ultrasuoni. La funzione di rimozione della polvere viene attivata automaticamente all'accensione della fotocamera. La funzione di rimozione della polvere viene eseguita contemporaneamente a quella di pixel mapping, che controlla il sensore e i circuiti di elaborazione delle immagini. Poiché la rimozione della polvere viene attivata ogni volta che la fotocamera viene accesa, questa dovrebbe essere mantenuta in posizione verticale per fare in modo che il meccanismo sia efficace.

## Mappatura dei pixel - Controllo delle funzioni di elaborazione delle immagini

---

La funzione di mappatura dei pixel consente alla fotocamera di controllare e regolare il sensore e le funzionalità di elaborazione delle immagini. Per risultati ottimali, terminate le riprese e la riproduzione e attendete almeno un minuto prima di procedere.

1. Evidenziate **[Mapp. pixel]** in  **Menu Custom**  (P. 306).
  2. Premete il pulsante  e quindi il pulsante **OK**.
    - Mentre la funzione Pixel Mapping è attiva, appare la barra **[Occup.]**. Una volta terminato, il menu viene ripristinato.
- Se durante l'operazione spegnete accidentalmente la fotocamera, riprendete dal Passo 1.

# Informazioni e suggerimenti

## La fotocamera non si accende nemmeno quando la batteria è inserita

### La batteria non è completamente carica

- Caricate la batteria con un caricabatterie o un adattatore USB-AC.

### La batteria non funziona al momento a causa del freddo

- La carica della batteria diminuisce a basse temperature. Rimuovete la batteria e scaldatela mettendola in tasca per un po'.

## Viene visualizzata una finestra di dialogo che chiede di scegliere una lingua

La finestra viene visualizzata nelle seguenti situazioni.



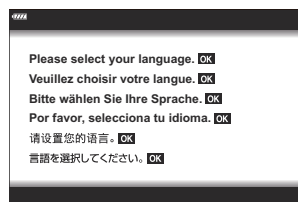



- La fotocamera viene accesa per la prima volta.
- Non avete scelto nessuna lingua.





Per informazioni su come scegliere una lingua, vedete ["Configurazione iniziale"](#) (P. 35).

## La fotocamera non scatta fotografie quando il pulsante di scatto viene premuto

### La fotocamera si è spenta automaticamente

- Se è selezionato **[Acceso]** per **[Modalità riposo rapida]**, la fotocamera avvia la modalità di riposo se non viene eseguita alcuna operazione per il periodo selezionato. Per uscire dalla modalità di riposo, premete a metà il pulsante di scatto.   **Menu Custom**  **[Modalità riposo rapida]** (P. 307)
- La fotocamera attiva automaticamente la modalità di riposo per ridurre il consumo della batteria se non eseguite alcuna operazione per un determinato periodo di tempo.   **Menu Custom**  **[Riposo]** (P. 307)

- Se non eseguite alcuna operazione per un determinato periodo dopo l'attivazione della modalità di riposo, la fotocamera si spegne automaticamente.   **Menu Custom**  > **[Spegnimento auto.]** (P. 307)

## Il flash si sta ricaricando

- Sul monitor, l'indicatore  lampeggia mentre la ricarica è in corso. Attendete che smetta di lampeggiare, quindi premete il pulsante di scatto.

## Impossibile mettere a fuoco

- La fotocamera non è in grado di mettere a fuoco soggetti troppo vicini o non adatti alla messa a fuoco automatica (l'indicatore di conferma AF lampeggia nel monitor). Aumentate la distanza dal soggetto o mettete a fuoco su un oggetto a elevato contrasto alla stessa distanza dalla fotocamera del soggetto principale, componete la fotografia e scattate.

### Soggetti di difficile messa a fuoco

La messa a fuoco automatica può essere difficile nelle seguenti situazioni.

- L'indicatore di conferma AF lampeggia.

I soggetti non sono a fuoco.

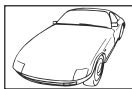

Soggetto con basso contrasto.



Luce eccessivamente brillante  
al centro del fotogramma

- L'indicatore di conferma AF si illumina ma il soggetto non è a fuoco.



Soggetti a diverse distanze.

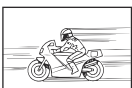



Soggetto in rapido  
movimento.



Il soggetto non è all'interno del  
mirino AF

## Riduzione del disturbo attivata

- Quando si riprendono scene notturne, i tempi di posa sono più lenti e le immagini presentano un rumore di fondo. La fotocamera attiva il processo di riduzione del disturbo dopo aver scattato a tempi di posa bassi. Durante questo processo, non è consentito scattare. Potete impostare **[Rid rumore]** su **[Spento]**.   **Menu Custom**  > **[Rid rumore]** (P. 294)

## Il numero di crocini AF è ridotto

---

Le dimensioni e il numero dei crocini AF disponibili variano a seconda delle impostazioni del gruppo ( P. 92) e delle opzioni scelte per [\[Teleconverter digitale\]](#) (P. 215) e [\[Aspetto\]](#) (P. 142).

## La data e l'ora non sono state impostate

---

### La fotocamera viene usata con le impostazioni predefinite al momento dell'acquisto



- Data e ora della fotocamera non sono impostate all'acquisto. Impostate la data e l'ora prima di usare la fotocamera.  ["Installazione iniziale"](#) (P. 35)

### Le batterie sono state rimosse dalla fotocamera

- Se lasciate la fotocamera senza batterie per circa 1 giorno, i valori di data e ora torneranno all'impostazione predefinita (misurazioni in-house). Le impostazioni saranno cancellate più rapidamente se le batterie erano state inserite nella fotocamera solo per breve tempo prima di essere rimosse. Prima di scattare fotografie importanti, controllate che le impostazioni della data/ora siano corrette.

## Le funzioni impostate vengono ripristinate ai valori predefiniti

---

- Le impostazioni modificate nelle modalità **AUTO** () e **SCN** vengono ripristinate ai valori predefiniti quando si ruota il selettore di modalità su un'altra impostazione o si spegne la fotocamera.
- Le impostazioni modificate nelle modalità personalizzate (**C –C4**) vengono ripristinate ai valori predefiniti quando si ruota il selettore di modalità su un'altra impostazione o si spegne la fotocamera. Tenete presente, tuttavia, che selezionando **[Blocca]** per **[Mod. reset/person.]** > **[Imp. salvataggio mod. person.]** in  Menu di ripresa 1 quando si seleziona una modalità personalizzata, le modifiche alle impostazioni verranno salvate automaticamente nella modalità selezionata.  ["Aggiornamento automatico delle modalità personalizzate"](#) (P. 82)

## Le immagini appaiono "sbiadite"

---

Può accadere quando la fotografia viene scattata in condizioni di scarsa illuminazione o in controluce. Questo è dovuto a fenomeni chiamati flare (stelline, rombi, cerchietti di luce bianca) e ghost (immagini parassite, sovrapposizioni di piccole porzioni di immagini, spostate rispetto ad altre). Considerate una composizione in cui nell'immagine non è inserita una sorgente luminosa intensa. I flare si possono manifestare anche quando la sorgente luminosa non è presente nell'immagine. Usate un paraluce per riparare l'obiettivo dalla sorgente luminosa. Se il paraluce non ha effetto, usate le mani per proteggere l'obiettivo dalla luce.

## Nella fotografia scattata, appaiono dei puntini chiari sul soggetto

---

Ciò potrebbe essere dovuto a pixel difettosi sul sensore. Eseguite **[Mapp. pixel]**. Se il problema persiste, ripetete pixel mapping alcune volte.  ["Mappatura dei pixel - Controllo delle funzioni di elaborazione delle immagini" \(P. 457\)](#)

## Funzioni che non possono essere selezionate dai menu

---

Alcune voci non possono essere selezionate dai menu utilizzando i pulsanti a freccia.

- Funzioni che non possono essere impostate con la modalità fotografia corrente.
- Le voci che non possono essere impostate a causa di una voce già impostata:
  - Combinazioni di **[ (P. 103) e **[Rid rumore]** (P. 294) e altro ancora.**

## Funzioni che non possono essere impostate dal pannello di controllo super

---

Alcune funzioni potrebbero non essere disponibili a seconda delle impostazioni di scatto correnti. Controllate se la stessa funzione è visualizzata in grigio nei menu ().

## Il soggetto appare distorto

---

Le seguenti funzioni utilizzano un otturatore elettronico:

- [registrazione video \(P. 83\)](#), [modalità silenziosa \(P. 108\)](#), [Pro Capture \(P. 109\)](#), [Scatto alta risoluzione \(P. 111\)](#), [bracketing messa a fuoco \(P. 223\)](#), [stack messa a fuoco \(P. 223\)](#) e il [filtro ND live \(P. 220\)](#)

Questo potrebbe causare distorsione se il soggetto è in rapido movimento o se la fotocamera viene spostata all'improvviso. Evitate di muovere la fotocamera in maniera improvvisa durante la ripresa o utilizzate uno scatto in sequenza standard.

## Nelle fotografie appaiono delle righe

---

Le seguenti funzioni utilizzano un otturatore elettronico che potrebbe determinare la presenza di righe a causa dello sfarfallio o di altri fenomeni associati all'illuminazione a LED o fluorescente:

- [registrazione video \(P. 83\)](#), [modalità silenziosa \(P. 108\)](#), [Pro Capture \(P. 109\)](#), [Scatto alta risoluzione \(P. 111\)](#), [bracketing messa a fuoco \(P. 223\)](#), [stack messa a fuoco \(P. 223\)](#) e il [filtro ND live \(P. 220\)](#)

Il tremolio può essere ridotto scegliendo tempi di posa più lenti. Potete anche ridurre lo sfarfallio utilizzando la scansione tremolio.  [Menu Custom !\[\]\(80ae2b64037a63e4dd106d2cfb4205ab\_img.jpg\) > \[ !\[\]\(9e6b464392878bce7cea642e72141689\_img.jpg\) \*\*Controllo sfarfallio\*\* \] \(P. 356\)](#), [Menu Video > \[ !\[\]\(f5a23b4dd22b63e9bd2a86f3cac27ff1\_img.jpg\) \*\*Impostazioni modalità\*\* \] > \[ !\[\]\(875f9de3b5d02ac3c4a42c2d3b9123e0\_img.jpg\) \*\*Controllo sfarfallio\*\* \] \(P. 249\)](#)

## Viene visualizzato solo il soggetto, senza alcuna informazione

---

Il display è passato a "image only". Premete il pulsante **INFO** e passate a un'altra modalità display.

## La modalità di messa a fuoco non può essere commutata da MF (focus manuale)

---

L'obiettivo che state usando potrebbe essere dotato del meccanismo MF clutch. In questo caso, viene selezionato Focus manuale quando Direx. MF viene fatto scorrere sul lato del corpo macchina. Controllate l'obiettivo.  ["Obiettivi MF clutch" \(P. 442\)](#)





## Il monitor non visualizza nessuna informazione

---

Quando si avvicina qualcosa al mirino, ad esempio il viso, la mano o la cinghia, il monitor si spegne e il mirino si accende.  ["Commutazione tra display" \(P. 41\)](#)

# Codici di errore

Indicazione monitor	Possibile causa/azione correttiva
 No scheda	<b>Nessuna scheda inserita o scheda non riconosciuta.</b> Inserite una scheda o rimuovete e reinserte la scheda attuale.
 Errore sch.	<b>La scheda presenta dei problemi.</b> Reinserte la scheda. Se il problema persiste, formattate la scheda. Se non riuscite a formattare la scheda, non potete usarla.
 Prot. scrittura	<b>Non è possibile scrivere dati sulla scheda.</b> Il pulsante di protezione da scrittura della scheda è posizionato sul lato «BLOCCO». Spostate il pulsante nella posizione di sblocco ( P. 28).
 Sch. piena	<b>La scheda è piena e non è possibile scattare altre foto.</b> Sostituite la scheda o cancellate le immagini non desiderate. Prima di eliminare le immagini, assicuratevi che quelle che volete conservare siano state copiate su un computer.
 Sch. piena	<b>Lo spazio sulla scheda di memoria non è sufficiente per registrare altre immagini.</b> Sostituite la scheda o cancellate le immagini non desiderate. Prima di eliminare le immagini, assicuratevi che quelle che volete conservare siano state copiate su un computer.
 No foto	<b>Non ci sono immagini da riprodurre.</b> La scheda non contiene immagini. Scattate delle foto prima della riproduzione.
 Errore foto	<b>Il file selezionato è danneggiato e non può essere riprodotto, oppure il formato dell'immagine non è supportato dalla fotocamera.</b> Visualizzate l'immagine usando un software per immagini o programma simile. Se l'immagine non può essere visualizzata su un computer, il file potrebbe essere corrotto.

Indicazione monitor	Possibile causa/azione correttiva
 Img non modificabile	<p><b>Le funzioni di ritocco della fotocamera non possono essere applicate alle immagini registrate con altri dispositivi.</b></p> <p>Modificate l'immagine su un computer o un altro dispositivo.</p>
A/M/G	<p><b>L'orologio non è impostato.</b></p> <p>Impostate l'orologio su ( <a href="#">P. 35</a>).</p>
	<p><b>La temperatura interna della fotocamera è aumentata a causa degli scatti in sequenza.</b></p> <p>Spegnete la fotocamera e attendete che la temperatura interna scenda.</p>
 La temperatura interna della fotocamera è troppo alta. Prima di utilizzare la fotocamera, attendete che si raffreddi.	<p><b>La temperatura interna della fotocamera è aumentata a causa degli scatti in sequenza.</b></p> <p>Attendete lo spegnimento automatico della fotocamera.            Prima di riprendere le operazioni, attendete che la temperatura interna della fotocamera diminuisca.</p>
 Batt. scarica	<p><b>La batteria è scarica.</b></p> <p>Caricate la batteria.</p>
 Non connesso	<p><b>La fotocamera non è collegata correttamente a un computer, un display HDMI o a un altro dispositivo.</b></p> <p>Ricollegate la fotocamera.</p>
L'obiettivo è bloccato. Prego estrarre l'obiettivo.	<p><b>L'obiettivo retraibile rimane represso.</b></p> <p>Aprire l'obiettivo.</p>
Controllare lo stato di un obiettivo.	<p><b>Si è verificata un'anomalia tra fotocamera e obiettivo.</b></p> <p>Spegnete la fotocamera, controllate la connessione con l'obiettivo e riaccendetela.</p>



# Specifiche tecniche

## Fotocamera

Tipo	
Tipo	Fotocamera digitale con obiettivo intercambiabile Quattro Terzi Micro Standard
Obiettivo	Obiettivo M.ZUIKO DIGITAL, sistema Micro Quattro Terzi
Baionetta obiettivo	Standard Quattro Terzi Micro
Lunghezza focale equivalente su macchina fotografica a pellicola da 35 mm	Circa due volte la lunghezza focale dell'obiettivo
Sensore di immagine	
Tipo	Sensore Live MOS 4/3"
N. totale di pixel	Circa 21,77 milioni di pixel
N. di pixel effettivi	Circa 20,37 milioni di pixel
Dimensione schermo	17,4 mm (H) × 13,0 mm (V)
Rapporto di formato	1,33" (4:3)
Mirino	
Tipo	Mirino elettronico con sensore oculare
N. di pixel	Circa 2,36 milioni di punti
Ingrandimento	100%
Punto oculare	Circa 27 mm (-1 m-1)

<b>Live view</b>	
Sensore	Usa il sensore Live MOS
Ingrandimento	100%
<b>Monitor</b>	
Tipo prodotto	LCD a colori TFT da 3.0", angolo variabile, schermo tattile
N. totale di pixel	Circa 1,04 milioni di punti (formato 3:2)
<b>Tempo</b>	
Tipo prodotto	Otturatore sul piano focale computerizzato
Tempo di posa	1/8000 – 60 sec., fotografia posa B, posa T
Velocità sincronizzazione flash	Fino a 1/250 sec.
<b>Autofocus</b>	
Tipo prodotto	Hi-Speed Imager AF
Punti di messa a fuoco	121 punti
Selezione punto di messa a fuoco	Auto, Opzionale

<b>Controllo esposizione</b>	
Sistema di esposizione	Sistema di esposizione TTL (esposizione imager) Esposizione digitale ESP/Esposizione a preferenza centrale/ Misurazione Spot
Gamma misurata	Da -2 a 20 EV (obiettivo f/2.8, equivalente ISO 100)
Modalità di scatto	<b>Auto</b> : Auto; <b>P</b> : AE programma (variazione di programma disponibile); <b>A</b> : AE Priorità diaframma; <b>S</b> : AE Priorità otturatore; <b>M</b> : Manuale; <b>B</b> : Bulb (Bulb, Time, Composita); <b>C – C4</b> : Modalità Personalizzata; <b>Video</b> : Video; <b>ART</b> : Filtro artistico; <b>SCN</b> : Scena
Sensibilità ISO	L64; L100; 200 – 25600 in incrementi di 1/3 o 1 EV
Compensazione esposizione	±5,0 EV in incrementi di 1/3, 1/2, o 1 EV
<b>Bilanciamento del bianco</b>	
Impostazione modalità	Bilanc. bianco predefinito/automatico (7 impostazioni)/Bilanc. bianco personalizzato/Bilanciamento bianco one touch (la fotocamera può memorizzare fino a 4 impostazioni)
<b>Registrazione</b>	
Memoria	SD, SDHC e SDXC UHS-II compatibile
Sistema di registrazione	Registrazione digitale, JPEG (DCF2.0), dati RAW
Standard compatibili	Exif 2.31, Digital Print Order Format (DPOF),
Audio con immagini	Formato Wave
Filmato	MPEG-4 AVC/H.264
Audio	PCM lineare stereo, 16 bit, frequenza di campionamento 48 kHz (formato onda) PCM lineare stereo, 24 bit, frequenza di campionamento 96 kHz (formato onda)

<b>Riproduzione</b>	
Formato di visualizzazione	Riproduzione singolo fotogramma; riproduzione dettaglio; vista indice; vista calendario
<b>Drive</b>	
Modalità Drive	Fotogramma singolo, in sequenza, antiurto, silenziosa, Pro Capture, autoscatto, Scatto alta risoluzione
Scatto in sequenza	Fino a 10 fps (📷) Fino a 30 fps (📷, Pro CapH)
Autoscatto	Tempo di funzionamento; 12 sec.; 2 sec.; personalizzato
<b>Flash</b>	
Modalità di controllo flash	TTL-AUTO (modalità pre-flash TTL); MANUAL
Sincro X	Fino a 1/250 sec.
<b>LAN wireless</b>	
Standard compatibili	IEEE 802.11b/g/n
<b>Bluetooth®</b>	
Standard compatibili	<b>Bluetooth</b> Versione 4.2 BLE
<b>Connettori esterni</b>	
Micro USB; HDMI (Tipo D)	
<b>Alimentazione</b>	
Coperchio	Batteria agli ioni di litio x1
Funzione di risparmio energetico	Passa alla modalità risparmio: 1 minuto; Power OFF: 4 ore (personalizzabile)

**Dimensioni/peso**

Dimensioni	Circa 125,3 mm (L) × 85,2 mm (A) × 49,7 mm (P) (escluse le parti sporgenti)
Peso	Circa 414 g (comprese batteria e scheda di memoria)

**Ambiente operativo**

Temperatura	-10 °C – 40 °C (utilizzo)/ -20 °C – 60 °C (conservazione)
Umidità	30% – 90% (utilizzo)/10% – 90% (conservazione)
Resistenza all'acqua	Tipo: Standard IEC pubblicazione 60529 IPX3 (si applica se la fotocamera viene utilizzata con i nostri obiettivi impermeabili)

## Batteria agli ioni di litio

N. MODELLO	BLS-50
Tipo prodotto	Batteria ricaricabile agli ioni di litio
Tensione nominale	CC 7,2 V
Capacità nominale	1210 mAh
N. di cicli di carica e scarica	Circa 500 volte (varia con le condizioni d'uso)
Temperatura dell'ambiente	0 °C – 40 °C (ricarica)
Dimensioni	Circa 35,5 mm (L) × 12,8 mm (A) × 55 mm (P)
Peso	Circa 46 g

## Adattatore USB-AC

N. MODELLO	F-5AC-1/F-5AC-2
Alimentazione nominale	100-240 V CA, 50-60 Hz
Tensione nominale in uscita	5 V CC, 1500 mA
Temperatura dell'ambiente	0 °C – 40 °C (utilizzo)/ -20 °C – 60 °C (conservazione)

- LE SPECIFICHE SONO SOGGETTE A MODIFICA SENZA PREAVVISO O OBBLIGO ALCUNO DA PARTE DEL PRODUTTORE.
- Visitate il nostro sito web per le specifiche tecniche più recenti.

HDMI, il logo HDMI e High-Definition Multimedia Interface sono marchi o marchi registrati di HDMI Licensing Administrator, Inc. negli Stati Uniti e in altri Paesi.



# MISURE DI SICUREZZA

## MISURE DI SICUREZZA

	<b>ATTENZIONE</b> RISCHIO DI SCOSSA ELETTRICA NON APRIRE	
ATTENZIONE: PER RIDURRE IL RISCHIO DI SCOSSA ELETTRICA, NON RIMUOVETE IL COPERCHIO (O LA PARTE POSTERIORE). ALL'INTERNO NON VI SONO PARTI FUNZIONALI PER L'UTENTE. AFFIDATE LA MANUTENZIONE AL NOSTRO PERSONALE QUALIFICATO.		
	Il punto esclamativo incluso in un triangolo invita a consultare le importanti istruzioni d'uso e manutenzione, contenute nella documentazione fornita con il prodotto.	
 AVVERTENZA	In caso di mancata osservanza delle informazioni fornite con questo simbolo durante l'utilizzo del prodotto, potrebbero verificarsi lesioni gravi o la morte.	
 ATTENZIONE	In caso di mancata osservanza delle informazioni fornite con questo simbolo durante l'utilizzo del prodotto, potrebbero verificarsi lesioni.	
 AVVISO	La mancata osservanza delle informazioni fornite con questo simbolo durante l'utilizzo del prodotto, potrebbe causare danni al prodotto.	
AVVERTENZA! PER EVITARE IL RISCHIO DI INCENDIO O DI SCOSSA ELETTRICA NON SMONTATE E NON ESPONETE MAI IL PRODOTTO ALL'ACQUA E NON USATELO IN AMBIENTI MOLTO UMIDI.		

## Regole generali

**Leggete tutte le istruzioni:** leggete tutte le istruzioni prima dell'uso. Conservate i manuali e la documentazione per riferimenti futuri.

**Fonti di alimentazione:** collegate l'apparecchio solo alla fonte di alimentazione elettrica indicata sull'etichetta.

**Corpi estranei:** per evitare lesioni, non inserite mai oggetti metallici nell'apparecchio.

**Pulizia:** scollegate sempre la fotocamera dalla presa a parete prima di pulirla. Per la pulizia, usate solo un panno umido. Non usate mai alcun tipo di detergente liquido o spray, né solventi organici per pulire l'apparecchio.

**Fonti di calore:** non usate né conservate l'apparecchio in prossimità di fonti di calore, come caloriferi, bocchettoni d'aria calda, forno o qualsiasi altro tipo di apparecchio che genera calore, inclusi amplificatori stereo.

**Fulmini:** se utilizzate l'alimentatore USB durante un temporale, disconnettetelo immediatamente dalla presa a muro.

**Accessori:** per vostra sicurezza e per evitare di danneggiare la fotocamera, usate solo gli accessori consigliati dalla nostra azienda.

**Collocazione:** per evitare danni all'apparecchio, installatelo su un treppiede o altro supporto stabile.

## **AVVERTENZA**

---

- **Non usate la fotocamera in presenza di gas infiammabili o esplosivi.**
- **Fate riposare gli occhi a intervalli regolari durante l'utilizzo del mirino.**

Il mancato rispetto di questa precauzione potrebbe determinare dolore agli occhi, nausea o chinetosi. La lunghezza e la frequenza delle pause necessarie varia da persona a persona; usate il vostro giudizio. Se percepite stanchezza o malessere, evitate di utilizzare il mirino e consultate un medico, se necessario.
- **Non puntate il flash e il LED (compreso l'illuminatore AF) sulle persone (neonati, bambini piccoli ecc.) a distanza ravvicinata.**
  - Azionate il flash ad almeno 1 metro dal viso dei soggetti. Se il flash scatta troppo vicino agli occhi del soggetto può causare la perdita temporanea della vista.
- **Non guardate il sole o una luce forte attraverso il mirino.**
- **Tenete la fotocamera fuori dalla portata dei bambini.**
  - Riponete sempre la macchina fuori della portata dei bambini per impedire che le seguenti condizioni di pericolo possano causare gravi incidenti:
    - strangolamento causato dalla tracolla avvolta attorno al collo;
    - Rischio di ingoio accidentale di batteria, schede e altre piccole componenti.
    - Scatto accidentale del flash vicino ai propri occhi o a quelli di un altro bambino;
    - infortuni causati dalle parti operative della macchina.
- **Se il caricabatteria o l'alimentatore USB si scaldano eccessivamente o notate odori insoliti, rumore o fumo attorno ad essi, scollegate la spina dalla presa di rete e interrompetene l'utilizzo. Rivolgetevi quindi a un centro di assistenza o a un distributore autorizzato.**
- **Spegnete immediatamente la fotocamera se notate fumo, odori o rumori insoliti.**
  - Non togliete mai le batterie a mani nude per evitare scottature o incendi.
- Non usate la fotocamera con le mani bagnate.

Tale operazione potrebbe provocare surriscaldamento, esplosioni, incendi, scosse elettriche o malfunzionamenti.
- **Non lasciate la fotocamera in luoghi ad alta temperatura.**
  - Le parti possono deteriorarsi e in alcuni casi la fotocamera potrebbe incendiarsi. Non usate il caricabatteria o l'alimentatore USB-AC se coperto da un oggetto (ad esempio una coperta). per evitare un sovrariscaldamento che potrebbe provocare un incendio.
- **Maneggiate la fotocamera con cura per evitare scottature dovute a basse temperature.**
  - Quando la fotocamera contiene parti metalliche, il surriscaldamento può causare scottature dovute a basse temperature. Prestare attenzione a quanto segue:
    - quando usata a lungo, la fotocamera si surriscalda. Il contatto con la fotocamera in queste condizioni può causare scottature per basse temperature;
    - in luoghi con temperature molto basse, la temperatura del corpo della fotocamera può essere inferiore alla temperatura ambiente. Per maneggiare la fotocamera si consiglia l'uso dei guanti.
- Per proteggere la tecnologia di alta precisione contenuta in questo prodotto non lasciate mai la fotocamera nei luoghi sotto indicati, sia per l'utilizzo sia quando non viene utilizzata:



- Luoghi in cui temperatura e/o umidità sono elevati o sono soggetti a variazioni estreme. Luce diretta del sole, spiagge, auto chiuse o vicino a fonti di calore (fornelli, termosifoni e così via) o umidificatori.
- ambienti sabbiosi o polverosi;
- Nelle vicinanze di oggetti infiammabili o esplosivi.
- In luoghi umidi, come ad esempio bagni o sotto la pioggia.
- In luoghi soggetti a forti vibrazioni.
- La fotocamera utilizza una batteria agli ioni di litio specificata dalla nostra azienda. Caricate la batteria con il caricabatterie o adattatore USB-AC specificato. Non utilizzate altri adattatori USB-AC o caricabatterie.
- Non scaldate né bruciate le batterie in forni a microonde, su piastre calde o in recipienti a pressione e così via.
- Non lasciate la fotocamera su dispositivi elettromagnetici o nelle vicinanze di essi. In caso contrario si può provocare surriscaldamento, incendio o esplosione.
- Non collegate i terminali con oggetti metallici.
- Quando riponete o trasportate le batterie, evitate il contatto con oggetti metallici come collane, spille, fermagli, chiavi, ecc.  
Il corto circuito potrebbe causare surriscaldamento, esplosioni o incendi che potrebbero ustionarvi o lesionarvi.
- Per evitare perdite della batteria o danni ai terminali, attenersi scrupolosamente a tutte le istruzioni relative all'utilizzo della batteria. Non tentate di smontare le batterie o di modificarle in qualsiasi modo, di saldarle, ecc.
- Se il fluido della batteria entra in contatto con gli occhi, lavarli immediatamente con acqua corrente fredda e rivolgersi a un medico.
- Se non potete rimuovere la batteria dalla fotocamera, rivolgetevi a un centro di assistenza o distributore autorizzato. Non tentate di rimuovere la batteria forzandola.  
Danni alla parte esterna della batteria (per esempio, graffi) potrebbero produrre surriscaldamento o esplosione.
- Tenete le batterie lontano dalla portata di bambini ed animali domestici. In caso di ingestione di una batteria, rivolgetevi immediatamente al medico.
- Per evitare che le batterie perdano liquido, si surriscaldino o causino incendio o esplosione, usate solo le batterie consigliate per questo apparecchio.
- Se le batterie ricaricabili non sono state ricaricate nel tempo specificato, interrompere la ricarica e non utilizzare le batterie.
- Non utilizzate batterie che presentino graffi o danni sull'involucro, e non graffiatele.
- Non sottoponete le batterie a forti urti o a vibrazioni continue facendole cadere o battendole. In caso contrario si può provocare surriscaldamento, incendio o esplosione.
- Se le batterie perdono, presentano un odore inusuale, si scoloriscono, si deformano o comunque si alterano durante il funzionamento, spegnete la fotocamera e allontanatevi immediatamente se ha preso fuoco.
- Se il liquido della batteria si deposita sugli abiti o sulla pelle, rimuovere gli abiti e lavare immediatamente l'area interessata con acqua corrente fredda. Se il liquido brucia la pelle, rivolgersi immediatamente a un medico.

- Non utilizzare batterie agli ioni di litio in un ambiente a bassa temperatura. Questo potrebbe causare la generazione di calore, ignizione o esplosione.
- La batteria agli ioni di litio è stata ideata per l'impiego esclusivo con la fotocamera digitale. Non utilizzate la batteria con altri dispositivi.
- **Evitate di far utilizzare o far trasportare le batterie a bambini o animali/cuccioli (per prevenire comportamenti pericolosi come leccare, mettere in bocca o masticare le batterie).**

## Usate solo batteria ricaricabile, caricabatteria e alimentatore USB

Consigliamo l'uso esclusivo di batterie ricaricabili, caricabatteria e adattatore USB-AC originali specificati dalla nostra azienda con questa fotocamera. L'uso di batterie ricaricabili, di un caricabatteria e/o di un adattatore USB-AC non originali potrebbe causare un incendio o provocare danni alle persone dovuti a perdite di liquido, surriscaldamento, accensioni o danni alla batteria. La nostra azienda non si assume alcuna responsabilità per incidenti o danni conseguenti dall'uso di una batteria, caricabatteria e/o adattatore USB-AC non originali.

### **ATTENZIONE**

- **Non coprite il flash con la mano durante l'uso.**
- L'adattatore USB-AC incluso F-5AC è stato ideato per l'impiego esclusivo con questa fotocamera. Altre fotocamere non possono essere ricaricate con questo adattatore USB-AC.
- Non collegate l'adattatore USB-AC incluso (F-5AC) ad apparecchiature diverse da questa fotocamera.
- Non lasciate le batterie in luoghi esposti alla luce del sole diretta o ad alta temperatura, in auto sotto il sole cocente o vicino ad una fonte di calore; ecc.
- Tenere sempre asciutte le batterie.
- Le batterie possono surriscaldarsi durante un uso prolungato. Per evitare lievi bruciate, non rimuovetele subito dopo aver usato la fotocamera.
- Questa fotocamera utilizza le nostre batterie agli ioni di litio. Utilizzate la batteria originale designata. Se la batteria viene sostituita con un tipo di batteria errato, esiste il rischio di esplosioni.
- Riciclare le batteria per salvaguardare le risorse del pianeta. Quando si gettano le batterie esaurite, accertarsi di coprire i terminali e osservare sempre le norme e le leggi locali.

### **AVVISO**

- **Non usate e non riponete la fotocamera in ambienti polverosi o umidi.**
- **Usate solo schede di memoria SD/SDHC/SDXC. Non usate mai altri tipi di schede.**  
Se inserite involontariamente n altro tipo di scheda nella fotocamera, contattate un distributore autorizzato o un centro assistenza. Non tentate di rimuovere la scheda forzandola.

- Effettuate regolarmente il backup dei dati importanti su un computer o un altro dispositivo di archiviazione per prevenire la perdita accidentale.
- La nostra azienda non si assume alcuna responsabilità per eventuali perdite di dati associate a tale dispositivo.
- Fate attenzione quando portate la fotocamera appesa alla tracolla, perché potrebbe facilmente impigliarsi negli oggetti e causare gravi danni.
- Prima di trasportare la fotocamera, rimuovete il treppiede e tutti gli altri accessori realizzati da altre aziende.
- Non fate cadere la macchina e non sottoponetela a forti urti o vibrazioni.
- Quando inserite o rimuovete la fotocamera da un treppiede, ruotate la vite del treppiede, non la fotocamera.
- Non toccate i contatti elettrici sulla fotocamera.
- Non lasciate la fotocamera puntata direttamente verso la luce del sole. Così facendo si potrebbe danneggiare l'obiettivo o la tendina dell'otturatore, scolorirsi, rovinare il sensore o provocare incendi.
- Non esponete il mirino a sorgenti luminose intense o luce solare diretta. Il calore potrebbe danneggiare il mirino.
- Non tirate e non spingete l'obiettivo.
- Assicuratevi di rimuovere eventuali gocce d'acqua o altra forma di umidità dal prodotto prima di sostituire la batteria o aprire o chiudere le protezioni.
- Prima di riporre la macchina per lunghi periodi, togliete le batterie. Scegliete un luogo fresco e asciutto per lo stoccaggio al fine di impedire la formazione di condensa o muffa all'interno della fotocamera. Dopo lo stoccaggio, controllate la fotocamera accendendola e premendo il pulsante di scatto per controllare che funzioni normalmente.
- La fotocamera potrebbe non funzionare correttamente se usata in luoghi soggetti a campi magnetici/elettromagnetici, onde radio o alta tensione, come vicino a un televisore, forno a microonde, videogiochi, altoparlanti, monitor di grandi dimensioni, antenne TV/radio o tralicci di trasmissione. In tali casi, prima di riutilizzare la fotocamera, spegnetela e riaccendetela.
- Osservate sempre le norme relative all'ambiente di utilizzo descritte nel manuale della fotocamera.
- Inserire le batterie come descritto nelle istruzioni operative.
- Prima di caricarle, controllate sempre che le batterie non presentino perdita di liquido, scolorimento, deformazione o altre anomalie.
- Togliete sempre le batterie dalla fotocamera quando la riponete per lunghi periodi.
- Se conservate la batteria per un lungo periodo, riponetela in un luogo fresco.
- Per l'adattatore USB-AC di tipo plug-in:  
collegate correttamente l'adattatore USB-AC F-5AC inserendolo in verticale nella presa a muro.
- Poiché la spina principale dell'adattatore AC è usata per scollegare l'adattatore AC dalla rete elettrica, collegatela ad una presa AC facilmente accessibile.
- La quantità di energia consumata dalla fotocamera varia a seconda delle funzioni usate.
- Nelle condizioni elencate in seguito, l'energia viene consumata continuamente con conseguente riduzione della durata delle batterie.
  - Viene usato ripetutamente lo zoom.

- Il pulsante di scatto viene ripetutamente premuto a metà in modalità di ripresa attivando l'autofocus.
- Sul monitor viene visualizzata un'immagine per un periodo prolungato.
- Se usate una batteria deteriorata, la fotocamera può spegnersi senza visualizzare il segnale di batteria esaurita.
- Se i poli della batteria si bagnano o si ungono, la fotocamera potrebbe non funzionare. Pulite bene la batteria con un panno asciutto prima dell'uso.
- Caricate sempre la batteria al primo utilizzo o quando non la usate per lunghi periodi.
- Quando usate la macchina con le batterie a basse temperature, cercate di tenere la fotocamera e le batterie di riserva in un luogo caldo. Le batterie che si scaricano alle basse temperature possono essere ripristinate quando sono portate a temperatura ambiente.
- Prima di intraprendere un lungo viaggio, in particolare all'estero, acquistate un numero sufficiente di batterie di scorta. In viaggio, le batterie consigliate potrebbero essere difficili da trovare.

## Utilizzo delle funzioni wireless LAN/Bluetooth®

- **Spegnete la fotocamera negli ospedali e nei luoghi in cui sono presenti apparecchiature mediche.**

Le onde radio provenienti dalla fotocamera possono influire negativamente su tali apparecchiature, causando un malfunzionamento e, di conseguenza, un incidente. Disattivate le funzioni wireless LAN/**Bluetooth**® in prossimità di attrezzature mediche ( [P. 370](#)).

- **Spegnete la fotocamera quando siete in aereo.**

L'uso di dispositivi wireless a bordo può ostacolare il funzionamento corretto dei dispositivi dell'aereo. Disattivate le funzioni wireless LAN/**Bluetooth**® a bordo dell'aeromobile ( [P. 370](#)).

## Monitor

- Non esercitate pressione sul monitor, altrimenti l'immagine potrebbe risultare deformata con conseguente anomalia della modalità riproduzione o deterioramento del monitor.
  - Sul fondo/sommità del monitor può apparire una striscia di luce: non è un guasto.
  - Quando un soggetto viene visualizzato in diagonale nella fotocamera, i bordi possono apparire a zig-zag sul monitor. Non è un guasto; sarà meno evidente nella modalità riproduzione.
  - In luoghi soggetti a basse temperature, il monitor può impiegare più tempo per accendersi o i colori possono cambiare temporaneamente.
- Quando usate la fotocamera in luoghi molto freddi, è consigliabile mettere occasionalmente la macchina in un luogo caldo. Il monitor che abbia scarse prestazioni a causa delle basse temperature torna a funzionare regolarmente alle temperature normali.
- Il monitor di questo prodotto è fabbricato con elevata precisione, tuttavia, potrebbero essere presenti pixel sempre accesi o spenti nel monitor. Tali pixel non influenzano l'immagine da salvare. A causa delle caratteristiche, a seconda dell'angolazione è possibile notare disomogeneità del colore o della luminosità, ma questo non è dovuto alla struttura del monitor. Non si tratta di un'anomalia di funzionamento.

## Note legali e altro

- La nostra azienda non risponde e non riconosce alcuna garanzia per i danni o gli utili che si prevedono possano derivare dall'uso legale del presente apparecchio o su richiesta di terzi, causati dall'uso inadeguato dell'apparecchio.
- La nostra azienda non risponde né riconosce alcuna garanzia per danni o vantaggi derivanti dal corretto utilizzo del presente apparecchio, causati dalla cancellazione dei dati e delle immagini.

## Inefficacia della garanzia

- La nostra azienda non risponde e non riconosce alcuna garanzia, esplicita o implicita, riguardante il contenuto del presente manuale scritto o software, e in nessun caso sarà responsabile di garanzie implicite di commerciabilità o adeguatezza a qualsiasi scopo particolare o per danni conseguenti, incidentali o indiretti (inclusi, ma non limitati ai danni per mancato guadagno, interruzione di attività e perdita di dati di lavoro) derivanti dall'uso o impossibilità di usare tali materiali scritti, software o apparecchiature. Alcuni paesi non consentono l'esclusione o la limitazione di responsabilità per i danni conseguenti o incidentali o della garanzia implicita, quindi i suddetti limiti possono non essere applicabili al vostro caso.
- La nostra azienda si riserva tutti i diritti sul presente manuale.

## Avvertenza

Fotografie non autorizzate o l'uso di materiali coperti dai diritti d'autore possono violare le relative leggi sui diritti d'autore. La nostra azienda non si assume alcuna responsabilità per fotografie non autorizzate, per l'uso o altri atti che violino i diritti dei titolari dei copyright.

## Note sui diritti d'autore

Tutti i diritti riservati. Il contenuto del presente manuale o software non può essere riprodotto né interamente né in parte, né usato in qualsiasi modo o con qualsiasi mezzo elettronico o meccanico, inclusa la fotocopia e la registrazione o l'uso di qualsiasi tipo di sistema di memorizzazione e recupero di dati senza il previo consenso scritto della nostra azienda. Olympus non si assume alcuna responsabilità per l'uso delle informazioni contenute nel presente materiale o software né per i danni derivanti dall'uso delle informazioni contenute negli stessi. L'azienda si riserva il diritto di modificare le caratteristiche e il contenuto della presente pubblicazione o del software senza obbligo di preavviso.

## Marchi di fabbrica

- Microsoft e Windows sono marchi registrati di Microsoft Corporation.
- Il logo SDXC è un marchio di SD-3C, LLC.
- Il logo Apical è un marchio registrato di Apical Limited.



- Micro quattro terzi, Quattro terzi e i rispettivi loghi sono marchi o marchi registrati di OM Digital Solution Corporation in Giappone, Stati Uniti, i paesi dell'Unione Europea e altri paesi.
- Wi-Fi è un marchio registrato di Wi-Fi Alliance.
- I loghi e il termine **Bluetooth**® sono marchi commerciali depositati appartenenti a Bluetooth SIG, Inc. e qualsiasi utilizzo di tali marchi da parte di OM Digital Solutions Corporation è concesso in licenza.
- Le norme sui sistemi di memorizzazione file per fotocamere menzionati nel presente manuale sono le Design Rule for Camera File System / DCF (Norme di Progettazione di Sistemi di File di macchine fotografiche/DCF) stipulate dall'associazione JEITA (Japan Electronics and Information Technology Industries Association, Associazione delle Industrie Giapponesi di Elettronica e Tecnologia Informatica).
- Tutti gli altri nomi di società e prodotti sono marchi registrati e/o marchi dei rispettivi proprietari. I simboli "™" e "®" talvolta potrebbero essere omessi.

THIS PRODUCT IS LICENSED UNDER THE AVC PATENT PORTFOLIO LICENSE FOR THE PERSONAL AND NONCOMMERCIAL USE OF A CONSUMER TO (i) ENCODE VIDEO IN COMPLIANCE WITH THE AVC STANDARD («AVC VIDEO») AND/OR (ii) DECODE AVC VIDEO THAT WAS ENCODED BY A CONSUMER ENGAGED IN A PERSONAL AND NON-COMMERCIAL ACTIVITY AND/OR WAS OBTAINED FROM A VIDEO PROVIDER LICENSED TO PROVIDE AVC VIDEO. NO LICENSE IS GRANTED OR SHALL BE IMPLIED FOR ANY OTHER USE. ADDITIONAL INFORMATION MAY BE OBTAINED FROM MPEG LA, L.L.C. SEE [HTTP://WWW.MPEGLA.COM](http://www.mpegla.com)

Il software di questa fotocamera può includere software di terzi. Qualsiasi software di terzi è soggetto ai termini e condizioni, imposti dai proprietari o licenziatari di tale software, sotto i quali vi viene fornito tale software.

Tali termini ed eventuali altre note relative a software di terzi possono essere reperite nel file PDF relativo alle note del software disponibile all'indirizzo

<https://cs.olympus-imaging.jp/en/support/imsd/digicamera/download/notice/notice.cfm>

data di rilascio 10/2022.



<https://om-digitalsolutions.com/>