

OLYMPUS®

DİJİTAL FOTOĞRAF MAKİNESİ

PEN-F

Türkçe Tanıtım ve Kullanım Kılavuzu

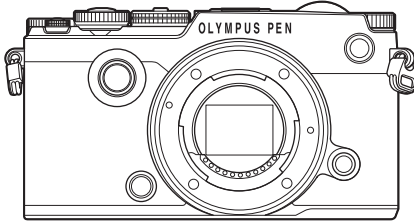

İçindekiler

Hızlı işlem dizini

1. Hazırlık
2. Fotoğraf Çekme
3. Oynatma
4. Menü fonksiyonları
5. Fotoğraf makinesinin akıllı telefonlara bağlanması
6. Fotoğraf makinesinin bilgisayara ve yazıcıya bağlanması
7. Dikkat
8. Bilgi
9. GÜVENLİK ÖNLEMLERİ
10. Belleğim güncellemesi tarafından eklemeler/değiřtirmeler

■ Olympus dijital fotoğraf makinesini aldığınız için teşekkür ederiz. Yeni fotoğraf makinenizi kullanmaya başlamadan önce en iyi performansı elde etmek ve makinenizi uzun bir süre boyunca kullanmak için lütfen bu yönergeleri okuyun. Gelecekte başvurmak üzere bu kullanma kılavuzunu güvenli bir yerde saklayın.

■ Önemli fotoğraflar çekmeden önce, fotoğraf makinenize alışmak için test çekimleri yapmanızı tavsiye ederiz.

■ Bu el kitabında gösterilen ekran ve fotoğraf makinesi resimleri, geliştirme aşamalarında üretilmiş olup gerçek ürüne göre farklılık gösterebilir.

■ Fotoğraf makinesinin belenimi güncellendiğinde, bu güncellemeden kaynaklanan fonksiyon değişiklikleri ve/veya ilaveler olursa, içerik değiřebilir. En güncel bilgi için lütfen Olympus web sitesini ziyaret edin.

Olympus'tan ek imkanlar için ürününüzü www.olympus.eu/register-product adresine kayıt ettiriniz.

- Bu bildirim ürünle verilen flaş ünitesiyle ilgilidir ve temelde Kuzey Amerika'daki kullanıcılara yöneliktir.

Information for Your Safety

IMPORTANT SAFETY INSTRUCTIONS



When using your photographic equipment, basic safety precautions should always be followed, including the following:

- Read and understand all instructions before using.
- Close supervision is necessary when any flash is used by or near children. Do not leave flash unattended while in use.
- Care must be taken as burns can occur from touching hot parts.
- Do not operate if the flash has been dropped or damaged - until it has been examined by qualified service personnel.
- Let flash cool completely before putting away.
- To reduce the risk of electric shock, do not immerse this flash in water or other liquids.
- To reduce the risk of electric shock, do not disassemble this flash, but take it to qualified service personnel when service or repair work is required. Incorrect reassembly can cause electric shock when the flash is used subsequently.
- The use of an accessory attachment not recommended by the manufacturer may cause a risk of fire, electric shock, or injury to persons.

SAVE THESE INSTRUCTIONS

Bu kılavuzda kullanılan simgeler

Bu kılavuzda aşağıdaki semboller kullanılmıştır.

 Öneriler	Fotoğraf makinenizden en iyi şekilde yararlanmanızı sağlayacak yararlı bilgiler verir.
	Ayrıntıları ya da ilişkili bilgiler sağlayan başvuru sayfalarını belirtir.

Hızlı işlem dizini	8
--------------------	---

Parçaların adları	10
-------------------	----

Hazırlık	12
----------	----

■ Kutu içeriğinin çıkarılması.....	12
■ Pili şarj etme ve yerleştirme	13
■ Kartın takılması.....	14
■ Fotoğraf makinesine bir objektif takma	15
■ Monitörün kullanılması	16
■ Güç açık	17
■ Tarih ve saat ayarını yapma.....	18

Fotoğraf Çekme	20
----------------	----

■ Çekim sırasında bilgi ekranları	20
Çekim sırasında ekran görüntüsü.....	20
■ Ekranların değiştirilmesi.....	22
Bilgi ekranını değiştirme	23
■ Fotoğraf çekme.....	24
Diyafram ve enstantane hızını fotoğraf makinesinin seçimine bırakma (P program modu).....	26
Diyaframı seçme (A diyafram önceliği modu).....	27
Enstantane hızını seçme (S örtücü önceliği modu).....	28
Diyafram ve enstantane hızını seçme (M manuel mod).....	29
Uzun pozlamalı çekim (BULB/TIME).....	30
Canlı kompozit fotoğrafçılığı (karanlık ve aydınlık alan kompoziti).....	31

Ayarları fotoğraf makinesinin seçimine bırakma (iAUTO modu)	32
Özel Modlar (C1, C2, C3, C4) ...	33
Dokunmatik ekran işlemlerini kullanarak çekme.....	34

■ Video kaydetme	35
Video modunun kullanımı (📹)	36
Video kaydı sırasında fotoğraf çekme (Video+Fotoğraf Modu)	37
Video çekerken susturma fonksiyonunu kullanma	37
■ Görüntü geliştirme	38
Görüntü modu.....	38
Tekil renkleri ayarlama (Renk Profili Kontrolü)	39
Monokrom ayarların yapılması (Monokrom Profili Kontrolü).....	40
Genel rengi ayarlama (Renk Oluşturucu)	41
Sanat filtrelerinin kullanımı	42
Işık ve gölge parlaklığının değiştirilmesi.....	44
■ Çekim seçeneklerinin kullanımı.....	45
Pozlamaya müdahale etme (pozlama telafisi)	45
Pozlamanın kilitlemesi (AE Kilidi).....	45
ISO duyarlılığı.....	45
Rengi ayarlama (beyaz ayarı) ..	46
AF hedefini ayarlama (AF Alanı).....	47
Küçük hedef ve grup hedefi kullanma (AF hedefi ayarlama).....	47
Yüz önceliği AF/gözbebeği tanıma AF	48

Yakınlaştırma çerçevesi AF/ yakınlaştırma AF (Süper Nokta AF).....	49
Çekim seçeneklerini çağırma ...	50
Bir odaklama modu seçme (AF modu).....	52
Fotoğraf makinesinin parlaklığı nasıl ölçüleceğini seçme (ölçüm).....	53
Beyaz ayarının ince ayarlarını yapma (beyaz ayarı telafisi).....	54
Kamera sarsıntısını azaltma (görüntü sabitleyici)	55
Ardışık çekim/zamanlayıcının kullanılması.....	56
Deklanşör düğmesi işlemlerinden kaynaklanan titreşim olmadan çekim (Anti-Şok [♦])	57
Deklanşör sesi olmadan çekim (Sessiz [♥])	57
Daha yüksek çözünürlüklü fotoğraflar çekme (Yüksek Çöz. Çekim).....	58
Görüntü açısını ayarlama	58
Görüntü kalitesi seçimi (sabit görüntü kalite modu).....	59
Görüntü kalitesi seçimi (video görüntü kalitesi modu) ...	60
Bir flaş kullanma (flaşlı fotoğrafçılık)	61
Flaş çıkışının ayarlanması (flaş yoğunluk kontrolü)	64
İşleme seçenekleri (görüntü modu).....	65
Keskinlikte ince ayar yapma (keskinlik).....	65
Kontrastta ince ayar yapma (kontrast)	66
Doğunlukta ince ayar yapma (doğunluk).....	66
Monokrom Profiline film gren efekti ekleme (Film Gren Efekti)	67
Tonda ince ayar yapma (dereceleme)	67

Monoton fotoğraflara filtre efektleri ekleme (Renk Filtresi)	68
Monoton bir görüntünün tonunu ayarlama (Monokrom Rengi).....	68
Renk reproduksiyon formatını ayarlama (Renk Uzayı).....	69
Video sesi seçenekleri (videoları sesli kaydetme).....	70
Bir filme efektler ekleme	70
■ «Kliplerim» çekimi.....	71
«Kliplerim» i Düzenleme.....	72
Yavaş/hızlı çekimli videolar çekme	73
■ Yüksek hızlı videolar kaydetme.....	74
Tuşlara fonksiyon atama (Düğme Fonksiyonu).....	75

Oynatma

79

■ Oynatma sırasında görüntülen bilgi ekranı	79
Oynatma görüntüsü bilgisi	79
Bilgi ekranını değiştirme	80
■ Fotoğraf ve videoların görüntülenmesi	81
İndeks ekranı/Takvim ekranı.....	82
Sabit fotoğrafların görüntülenmesi	82
Volüm.....	83
Videoların izlenmesi	84
Görüntülerin korumaya alınması	84
Görüntülerin silinmesi.....	84
Görüntülerin seçilmesi ([O], [Seçileni Sil], [Paylaşım Sırası Seçildi]).....	85

Fotoğraflar üzerinde bir aktarım sırası ayarlama (Paylaşım Sırası).....	85
Ses kaydetme.....	85

Dokunmatik ekranın kullanımı.....86

Fotoğrafları seçme ve koruma.....	86
-----------------------------------	----

Menü fonksiyonları 87

Temel menü işlemleri.....87

Çekim Menüsü 1/Çekim Menüsü 2 Kullanımı.....88

Kartın formatlanması (Kart Kurulumu).....	88
Tüm görüntüleri silme (Kart Kurulumu).....	88
Varsayılan ayarlara dönme (Sıfırlama).....	89
Sık Kullanılanlar ayarlarını kaydetme (Özel Modları Ata)....	89
İşleme seçenekleri (Görüntü Modu).....	90
Görüntü kalitesi (◀⊕▶).....	90
Dijital Yakınlaştırma (Dijital Tele Dönüştürücü).....	91
Zamanlayıcı ayarı (⏸/⏹).....	91
Sabit aralıkla otomatik çekim (⏸) hızlandırılmış çekim).....	92
Bir dizi fotoğraf boyunca ayarları değiştirme (basamaklama).....	93
HDR (Yüksek Dinamik Aralık) görüntüler çekme.....	96
Tek bir karede birden fazla pozlama (çoklu pozlama).....	97
Yamukluk düzeltme ve perspektif kontrolü (Yamukluk Telafisi).....	98
Anti-şok/sessiz çekim ayarı (Anti-Şok [⬆]/Sessiz [♥]).....	99

Yüksek çözünürlüklü çekim ayarını yapma (Yüksek Çöz. Çekim).....	100
Kablosuz uzaktan kumandalı flaşla fotoğraf çekimi.....	100

Oynatma menüsünün kullanma.....101

Döndürülen görüntüleri görüntüleme (⏮).....	101
Fotoğrafları düzenleme.....	101
Tüm korumaları iptal etme.....	103

Kurulum menüsünün kullanımı.....104

⌚ (Tarih/saat ayarı).....	104
🗨️ (Ekran dilinin değiştirilmesi).....	104
🗨️ (Ekran parlaklık ayarı).....	104
Kayıt Göster.....	104
Wi-Fi Ayarları.....	104
⚙️ Menü Ekranı.....	104
Bellenim.....	104

Özel menülerin kullanımı.....105

📷 AF/MF.....	105
📷 Düğme/Kadran.....	106
📷 Bırak/⏸/Görüntü Sabitleyici.....	107
📷 Ekran/⏸/PC.....	107
📷 Poz/⏸/ISO.....	109
📷 ⚡ Özel.....	110
📷 ⏸/Renk/BA.....	111
📷 Kaydet/Sil.....	111
📷 Video.....	113
📷 Dahili EVF.....	114
📷 📷 Yardımcı.....	115
AEL/AFL.....	116
MF Yardım.....	116
Mod Kadranı Fonksiyon.....	117

Fotoğraf makinesindeki görüntüleri televizyonda izleme	122
Kontrol paneli ekranlarının seçilmesi (📷 Kontrol Ayarları)	124
Bilgi ekranlarının eklenmesi....	125
Flaş otomatik olarak patladığında enstantane hızları	127
Video görüntü boyutları ve sıkıştırma oranları	127
Vizörün görüntü stilini seçme..	128
Selfie yardımcısı menüsünü kullanarak kişisel portreler çekme	129
Lens bilgilerinin kaydedilmesi.....	130

Fotoğraf makinesinin akıllı telefonlara bağlanması 131

■ Akıllı telefona bağlantı	132
■ Görüntülerin akıllı telefona aktarılması.....	133
■ Akıllı telefonla uzaktan çekim yapma.....	133
■ Görüntülere konum bilgilerini ekleme	134
■ Bağlantı yöntemini değiştirme	135
■ Şifre değiştirme	135
■ Paylaşım sırasını iptal etme	136
■ Kablosuz LAN ayarlarını başlatma.....	136

Fotoğraf makinesinin bilgisayara ve yazıcıya bağlanması 137

■ Fotoğraf makinesini bir bilgisayara bağlama.....	137
■ Fotoğrafların bilgisayara kopyalanması.....	137
■ PC yazılımını kurma	138
■ Doğrudan baskı (PictBridge)...	140
Kolay baskı	140
Özel baskı.....	141
■ Baskı rezervasyonu (DPOF)	142
Bir baskı sırası oluşturma	142
Baskı sırasından tüm veya seçilmiş fotoğrafları kaldırma..	143

Dikkat 144

■ Pil ve şarj cihazı.....	144
■ Şarj cihazını yurt dışında kullanma.....	144
■ Kullanılabilen kartlar	145
■ Kayıt modu ve saklayabileceğiniz fotoğrafların dosya boyutu/sayısı.....	146
■ Değiştirilebilir objektifler	147
■ Bu fotoğraf makinesiyle kullanıma özel harici flaş üniteleri	148
Kablosuz uzaktan kumandalı flaşla fotoğraf çekimi.....	148
■ Diğer harici flaş üniteleri	149
■ Temel Aksesuarlar.....	150
■ Sistem şeması	151

Fotoğraf makinesinin temizlenmesi ve saklanması ...	153
Fotoğraf makinesinin temizlenmesi.....	153
Depo.....	153
Fotoğraf yakalama aygıtının temizlenmesi ve kontrol edilmesi	153
Piksel Eşleme - Görüntü işleme fonksiyonlarının kontrol edilmesi.....	154

Bilgi 155

Çekim ipuçları ve bilgi	155
Hata kodları.....	157
Menü dizini.....	159
Varsayılan renk ve monokrom profilleri	169
Özellikler	170

GÜVENLİK ÖNLEMLERİ 173

GÜVENLİK ÖNLEMLERİ.....	173
--------------------------------	------------

Bellenim güncellemesi tarafından eklemeler/ deęiřtirmeler 184



Dizin 188

Hızlı işlem dizini

Fotoğraf Çekme



Otomatik ayarlarla fotoğraf çekme	▶ iAUTO (iAUTO)	32
Bir açılı oranı seçme	▶ Açılı oranı	58
Ayarları hızlı bir şekilde sahneye uyarlama	▶ Sahne (SCN) modu	119
Basitleştirilmiş profesyonel düzeyde fotoğrafçılık	▶ Canlı Kılavuz	32
Fotoğrafın parlaklığını ayarlama	▶ Pozlama telafisi	45
Bulanık arkaplanla fotoğraf çekme	▶ Canlı Kılavuz	32
	▶ Diyafram önceliği çekimi	27
Nesneyi hareket halinde durduran ya da hareket ediyor izlenimi veren fotoğraflar çekme	▶ Canlı Kılavuz	32
	▶ Örtücü öncelikli çekim	28
	▶ Sahne (SCN) modu	119
Fotoğrafları doğru renklerle çekme	▶ Beyaz dengesi	46
	▶ Tek dokunuşla beyaz ayarı	46
Görüntüleri geliştirme	▶ Yaratıcı kadran	38
Fotoğraf makinesi çekeceğiniz nesneye odaklanmıyorsa/Tek alana odaklama	▶ Dokunmatik ekranın kullanımı	34
	▶ AF Alanı	47
	▶ Yakınlaştırma çerçevesi AF/ yakınlaştırma AF	49
Karedeki küçük bir noktaya odaklama/ çekimden önce odaklamayı kontrol etme	▶ Yakınlaştırma çerçevesi AF/ yakınlaştırma AF	49
Odaklamadan sonra fotoğrafın kadrajını değiştirme	▶ C-AF+TR (AF takibi)	52
Flaşsız fotoğraf çekimi	▶ DIS Modu/ISO	119/45
Fotoğraf makinesi titreşimini azaltma	▶ Görüntü Sabitleyici/Anti-şok çekim	55/57
	▶ Zamanlayıcı	56
	▶ Uzaktan kumanda kablosu	150
Bir nesneyi arkasından gelen ışıkla çekmek	▶ Flaşlı çekim	61
	▶ Dereceleme (Görüntü Modu)	67
Havai fişek gösterisi fotoğrafı çekme	▶ Bulb/time çekimi	30
	▶ Canlı kompozit fotoğrafçılık	31
	▶ Sahne (SCN) modu	119
Beyaz nesnelerin çok parlak, siyah nesnelerin çok koyu görünmediği fotoğraflar çekme	▶ Dereceleme (Görüntü Modu)	67
	▶ Histogram/ Pozlama telafisi	23/45
	▶ Işık ve Gölge Kontrolü	44

Görüntünün grenini (karlanmayı) azaltma	▶ Gren Azaltma	109
Monitörü optimize etme/ monitörün renk tonunu ayarlama	▶ Monitör parlaklık ayarı/Gece Çekimi	104/108
Bir fotoğrafı çekmeden önce ayarlanan efekti kontrol etme	▶ Önizleme fonksiyonu	75
	▶ Test Pozu	76
Çekim öncesinde yatay veya dikey yönü kontrol etme	▶ Düzey göstergesi	23
Serbest kadrajlamayla çekme	▶ Görüntülenen İzgara	108
Odağı kontrol etmek için fotoğrafları yakınlaştırma	▶ OTO  (Kayıt Göster)	104
Kişisel portreler	▶ Zamanlayıcı	56
Ardışık çekim	▶ Ardışık çekim	56
Pilin kullanım ömrünün uzatılması	▶ Hızlı Uyku Modu	115
Çekilebilecek fotoğraf sayısının artırılması	▶ Sabit görüntü kalite modu	59
Akıllı telefonla uzaktan çekim yapma	▶ Akıllı telefonla uzaktan çekim yapma	133
Deklanşör sesini kaydetmeden çekim	▶ Sessiz 	57



Oynatma/Rötüş



Fotoğrafları TV'de görüntüleme	▶ HDMI/Video Çıkışı	107
	▶ TV'de oynatma	108
Slayt gösterilerini fon müziğiyle izleme	▶ Slayt Şov	83
Gölgelerin parlaklığını artırma	▶ Gölge Ayr. (JPEG Düz.)	102
Kırmızı gözlerle baş etme	▶ K.Göz.Düzeltil. (JPEG Düz.)	102
Kolaylaştırılmış baskı	▶ Doğrudan baskı	140
Ticari baskılar	▶ Bir baskı sırası oluşturma	142
Görüntülerin akıllı telefona aktarılması	▶ Görüntülerin akıllı telefona aktarılması	133
Görüntülere konum bilgisi ekleme	▶ Görüntülere konum bilgisi ekleme	134

Fotoğraf makinesi ayarları



Tarih ve saati senkronize etme	▶ Tarih ve saat ayarını yapma	18
Varsayılan ayarları geri yükleme	▶ Sıfırla	89
Ayarları kaydetme	▶ Özel Modları Ata	89
Menünün ekran dilini değiştirme	▶ 	104
Otomatik odaklama sesini kapatma	▶  (Bip sesi)	109

Parçaların adları

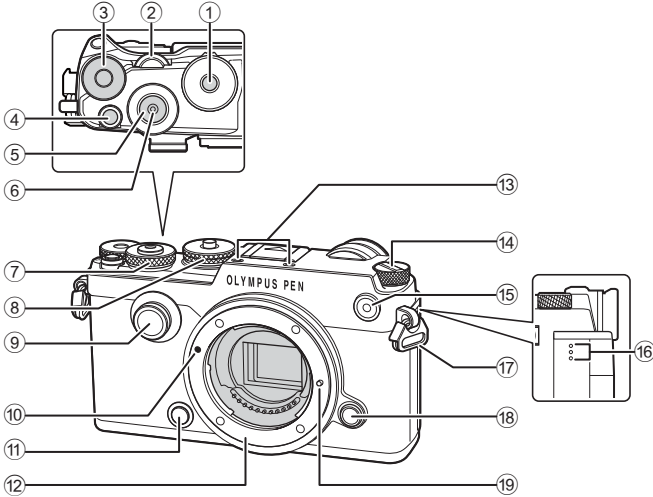

- | | |
|--|--|
| ① Mod kadranı kilidi..... S.24 | ⑩ Objektif takma işareti S.15 |
| ② Arka kadran* (☺)
..... S.26-29, 60, 77-78, 81 | ⑪ ☺ (Önizleme) düğmesi..... S.75 |
| ③ ☑ kadranı
(Pozlama telafisi kadranı) S.45 | ⑫ Yuva (Objektifi takmadan önce gövde
kapağını çıkartın.) |
| ④ ☉ (Video)/☑ düğmesi..... S.35, 75/S.85 | ⑬ Stereo mikrofon S.70, 85, 103 |
| ⑤ Deklanşör düğmesi S.25 | ⑭ ON/OFF düğmesi S.17 |
| ⑥ Kablo bırakma konektörü..... S.30, 31 | ⑮ Zamanlayıcı lambası/AF ışıklandırıcı
..... S.56/S.105 |
| ⑦ Ön kadran* (☉)
..... S.26-29, 60, 77-78, 81 | ⑯ Hoparlör |
| ⑧ Mod kadranı..... S.24 | ⑰ Kayış kopçası S.12 |
| ⑨ Yaratıcı kadran..... S.38 | ⑱ Objektif çıkartma düğmesi S.15 |
| | ⑲ Objektif kilitleme pimi |

* Bu kılavuzda ☉ ve ☺ simgeleri, ön kadran ve arka kadran kullanılarak gerçekleştirilen işlemleri gösterir.

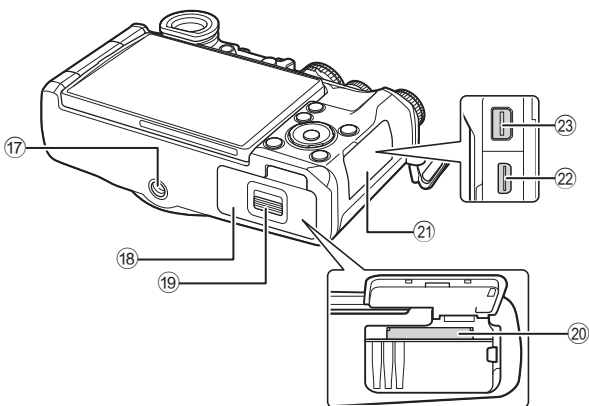
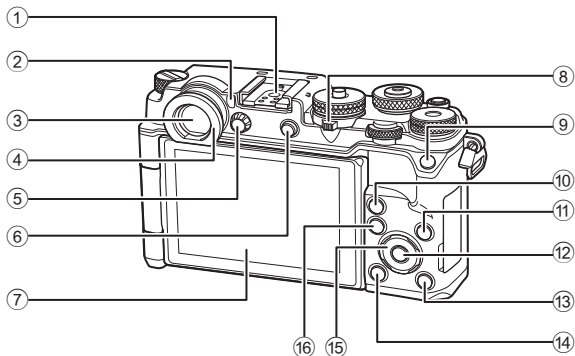

- | | |
|--|---------------------------------------|
| ① Flaş yuvası..... S.148 | ⑫ düğmesi S.18, 87 |
| ② Göz sensörü S.22 | ⑬ (Oynatma) düğmesi S.81 |
| ③ Vizör S.22 | ⑭ (Sil) düğmesi S.84 |
| ④ Göz yuvası | ⑮ Ok tuşları takımı* S.47, 81 |
| ⑤ Dioptri ayar kadranı S.22 | ⑯ MENU düğmesi S.87 |
| ⑥ (LV) düğmesi/Fn2 düğmesi S.22, 76/S.75 | ⑰ Tripod yuvası |
| ⑦ Monitör (Dokunmatik ekran)..... S.20, 22, 50, 79, 86 | ⑱ Pil/kart bölmesi kapağı..... S.13 |
| ⑧ Mandal..... S.35, 39–44, 81 | ⑲ Pil/kart bölmesi kilidi S.13 |
| ⑨ Fn1 düğmesi..... S.75 | ⑳ Kart yuvası..... S.14 |
| ⑩ Q (Büyüt) düğmesi S.37, 49, 81 | ㉑ Konektör kapağı |
| ⑪ INFO düğmesi S.23, 80 | ㉒ HDMI konektörü (D tipi) S.122 |
| | ㉓ Çoklu konektör..... S.122, 137, 140 |

* Bu kılavuzda, simgeleri ok tuş takımı kullanılarak yürütülen işlemleri temsil eder.

Fotoğraf makinesi tripod üzerine monte edildiğinde, bazı büyük çaplı objektifler tripodun başına temas edebilir. Bu durum, bir ECG-4 (ayrıca temin edilebilir) takarak düzeltilebilir.

Kutu içeriğinin çıkarılması

Fotoğraf makinesi ile birlikte aşağıdakiler sağlanmıştır.

Herhangi biri eksik veya hasarlıysa, fotoğraf makinenizi satın aldığınız yere başvurun.

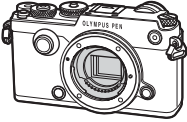

Fotoğraf makinesi



Gövde kapağı



Askı

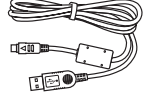

USB kablosu
CB-USB6



CD-ROM (Kullanım kılavuzu/
Bilgisayar yazılımı)



Flaş
FL-LM3



Lityum iyon pil BLN-1

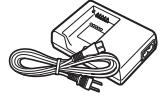

Lityum iyon pil şarj
cihazı BCN-1

- Flaş kılıfı

- Kullanım Kılavuzu (bu kılavuz)

- Garanti kartı

Askının takılması

1

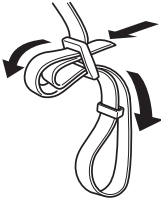

2



3

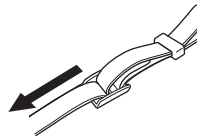
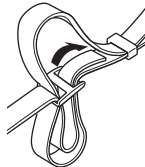
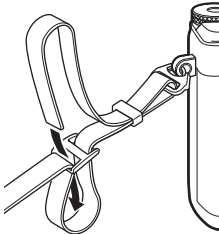

- Aynı şekilde askıyı diğer tarafa takın.
- Son olarak askıyı sıkıca çekerek iyice sabitlendiğinden emin olun.

Pili şarj etme ve yerleştirme

1 Pili şarj etme.

Şarj göstergesi

Şarj işlemi devam ediyor	Turuncu yanar
Şarj işlemi tamamlandı	Kapalı
Şarj etme hatası	Turuncu yanıp söner

(Şarj süresi: Yaklaşık 4 saate kadar)

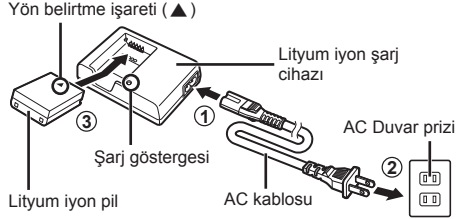

- Şarj işlemi tamamlandığında şarj cihazını prizden çekin.

2 Pil/kart bölmesi kapağını açma.

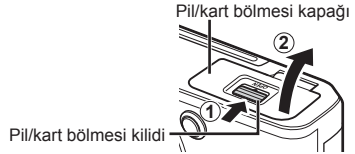

3 Pili takma.

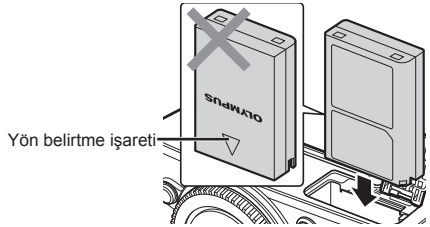

Pili çıkartma

Pil/kart bölmesi kapağını açmadan veya kapatmadan önce fotoğraf makinesini kapatın. Pili çıkartmak için, pil kilidi topuzunu önce ok yönünde itin ve ardından çıkartın.

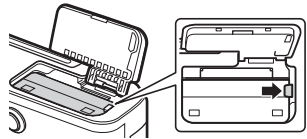

- Pili sökmiyorsanız bir yetkili distribütör veya servis merkeziyle temasa geçin. Zorlamayın.
- Kullanılan pilin çekim sırasında boşalma ihtimaline karşı, yedek pil alınması tavsiye edilir.
- Ayrıca, bkz. «Pil ve şarj cihazı» (S.144).

Kartın takılması

Bu fotoğraf makinesinde şu SD bellek kartı tipleri (piyasada bulunur) kullanılabilir: SD, SDHC, SDXC ve Eye-Fi.

Eye-Fi Kartları

Kullanmadan önce bkz. «Kullanılabilen kartlar» (S.145).

1 Pil/kart bölmesi kapağını açın.

2 Kartı yerine oturana kadar itin.

-  «Kullanılabilen kartlar» (S.145)

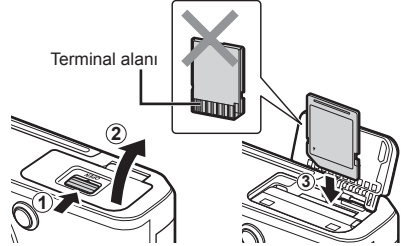

- Pil veya kartı takmadan ya da çıkarmadan önce fotoğraf makinesini kapatın.
- Hasarlı veya deforme olmuş bir kartı zorlayarak takmayın. Aksi takdirde kart yuvası zarar görebilir.

3 Pil/kart bölmesi kapağını kapatma.

- Fotoğraf makinesini kullanmaya başlamadan önce pil/kart bölmesi kapağının kapalı olduğundan emin olun.

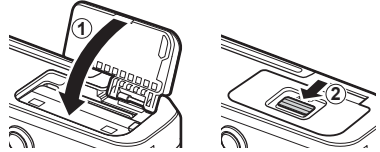

■ Kartı çıkartma

Kartı çıkartmak için içe doğru bastırın.
Kartı çekip çıkarın.

- Karta yazma göstergesi (S.21) görüntülenirken pili veya kartı çıkartmayın.

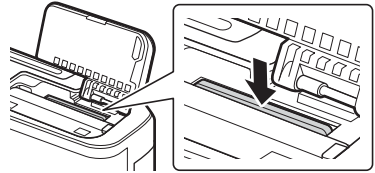

Fotoğraf makinesine bir objektif takma

- 1 Objektifin arka kapağını ve fotoğraf makinesinin gövde kapağını çıkartın.



- 2 Fotoğraf makinesi üzerindeki objektif takma işaretini (kırmızı) objektifteki hizalama işaretleriyle (kırmızı) hizalayın ve objektifi fotoğraf makinesinin gövdesine yerleştirin.



- 3 Objektifi klik sesi duyana kadar saat yönünde döndürün (yön ③ oku ile belirtilir).

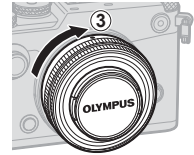

- Objektifi takarken veya çıkartırken fotoğraf makinesinin kapalı konumunda olduğundan emin olun.
- Objektif çıkartma düğmesine basmayın.
- Fotoğraf makinesinin iç kısımlarına dokunmayın.

■ Objektif kapağını çıkartın

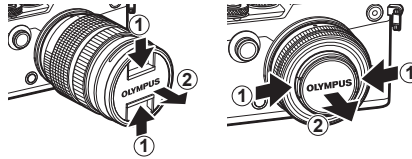

■ Objektifin fotoğraf makinesinden çıkartılması

Objektifi çıkartırken fotoğraf makinesinin kapalı olduğundan emin olun. Objektif bırakma düğmesine basarken objektifi ok yönünde döndürün.

Objektif çıkartma düğmesi

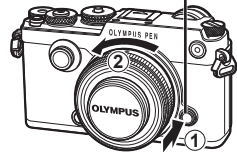

Değiştirilebilir objektifler

Bkz. «Değiştirilebilir objektifler» (S.147).

Monitörün kullanılması

Monitörün yönünü ve açısını değiştirebilirsiniz.

1

Hazırlık

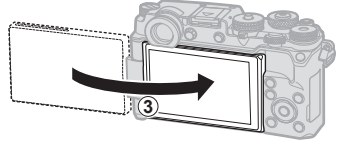
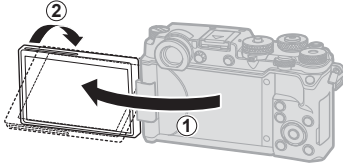

Aşağı açılı/Yukarı açılı

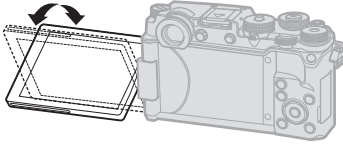

Kişisel portre

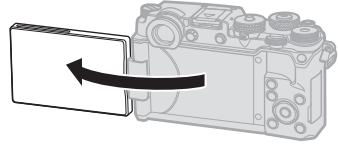

- Monitörü gösterilen sınırlar dahilinde nazikçe döndürün. *Zorlamayın*; bu yönde tedbiri olunmaması, konektörlere hasar verebilir.
- Güçlü yakınlaştırma objektifi kullanıyorsanız, monitör selfie konumunda ayarlandığında otomatik olarak geniş açılı tarafına geçecektir.
- Monitör selfie konumundayken, kişisel portreler çekmek için ekrana geçebilirsiniz.
📷 «Selfie yardımcısı menüsünü kullanarak kişisel portreler çekme» (S.129)

Güç açık

1 ON/OFF düğmesini ON konumuna döndürün.

- Fotoğraf makinesi açık olduğu sürece LCD ekran da açık olacaktır.
- Fotoğraf makinesini kapatmak için düğmeyi **OFF** konumuna getirin.

■ ON/OFF mandalı

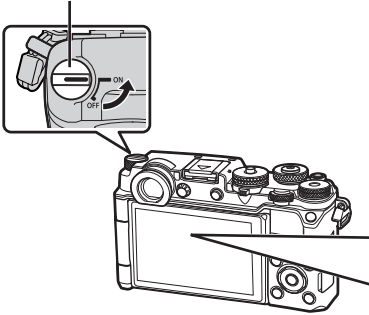

■ Ekran

Pil seviyesi

- (green): (yeşil): Fotoğraf makinesi çekime hazır. (Fotoğraf makinesi açıldıktan sonra yaklaşık on saniye görüntülenir.)
- (yeşil): Düşük pil seviyesi
- (kırmızı yanıp sönüyor): Pili şarj edin.



Fotoğraf makinesi uyku modu

Bir dakika boyunca herhangi bir işlem yapılmazsa, fotoğraf makinesi monitörü kapatmak ve tüm işlemleri iptal etmek üzere «uyku» (bekleme) moduna geçer. Herhangi bir düğmeye (deklanşöre, ► düğmesine vb.) bastığınızda fotoğraf makinesi tekrar açılır. Fotoğraf makinesi, 4 saat boyunca uyku modunda bırakılırsa otomatik olarak kapanır. Kullanmadan önce fotoğraf makinesini tekrar açın.

Tarih ve saat ayarını yapma

Tarih ve saat bilgileri, fotoğraflarla birlikte karta kaydedilir. Tarih ve saat bilgisi ile birlikte dosya adı dahil edilir. Fotoğraf makinesini kullanmadan önce, tarih ve saatin doğru ayarlandığından emin olun. Bazı işlevler tarih ve saat ayarlanmadan kullanılamaz.

1

Hazırlık

1 Menüleri görüntüleyin.

- Menüleri görüntülemek için **MENU** düğmesine basın.

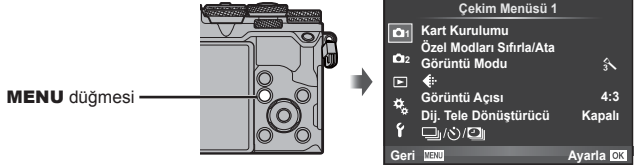

2 [f] (kurulum) sekmesindeki [⊕] öğesini seçin.

- [f] seçimini yapmak için ok tuş takımı üzerindeki Δ ∇ düğmelerini kullanın ve \triangleright öğesine basın.
- [⊕] öğesini seçin ve \triangleright düğmesine basın.

[f] sekmesi



3 Tarih ve saati ayarlayın.

- Öğeleri seçmek için \triangleleft \triangleright düğmelerini kullanın.
- Seçilen öğeyi değiştirmek için Δ ∇ düğmelerini kullanın.
- Tarih formatını seçmek için Δ ∇ düğmelerini kullanın.

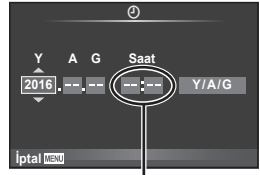

Saat, 24 saat formatında gösterilir.

4 Ayarları kaydedin ve çıkın.

- Fotoğraf makinesinin saatini ayarlamak ve ana menüye dönmek için \odot düğmesine basın.
- Menülerden çıkmak için **MENU** düğmesine basın.
- Pili fotoğraf makinesinden çıkarılmışsa ve fotoğraf makinesi bir süre kullanılmazsa tarih ve saat varsayılan fabrika ayarlarına sıfırlanabilir.
- [dk] ayarını yaparken 0 saniyelik saat sinyalinde \odot düğmesine basarak saati doğru biçimde senkronize edebilirsiniz.

2 Fotoğraf Çekme

Çekim sırasında bilgi ekranları

Çekim sırasında ekran görüntüsü

Fotoğraf çekimi sırasında monitör görüntüsü

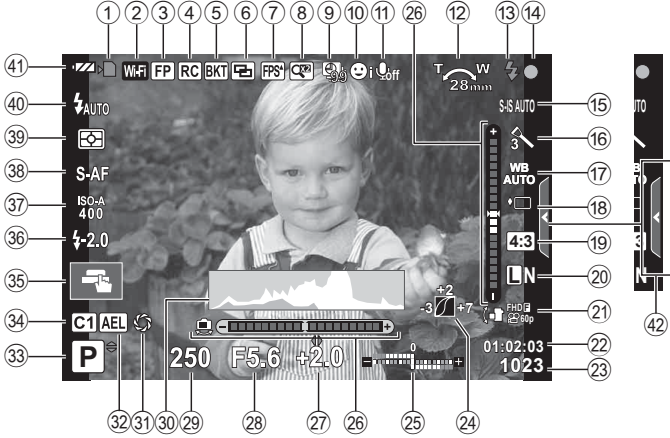

Video modu sırasında ekran görüntüsü

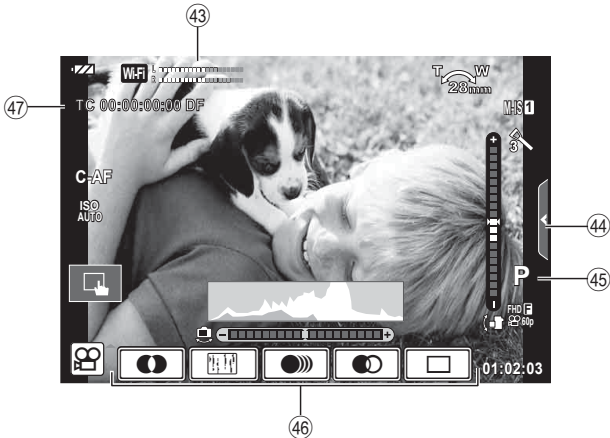

- ① Kart yazma göstergesi S.14
 ② Kablosuz LAN bağlantısı S.131–136
 ③ Süper FP flaş S.148
 ④ RC modu S.148
 ⑤ Otomatik basamaklama/HDR...S.93/S.96
 ⑥ Çoklu pozlama S.97
 ⑦ Yamukluk Telifisi S.98
 ⑧ Gölgelendirici S.40
 ⑨ Yüksek kare hızı S.108
 ⑩ S-OVF* S.115
 ⑪ Dij. Tele Dönüştürücü S.91
 ⑫ Hızlandırılmış çekim S.92
 ⑬ Yüz önceliği/Göz önceliği S.48
 ⑭ Video sesi S.70
 ⑮ Yakınlaştırma işlemi yönü/
 Odak uzaklığı/Dahili sıcaklık
 uyarısı  °C/°F S.158
 ⑯ Flaş S.61
 (yanıp sönüyor: şarj işlemi devam ediyor,
 sürekli yanıyor: şarj işlemi tamamlandı)
 ⑰ AF onay işareti S.25
 ⑱ Görüntü sabitleyici S.55
 ⑲ Sahne modu S.119
 Görüntü Modu S.65
 ⑳ Beyaz ayarı S.46
 ㉑ Ardışık çekim/Zamanlayıcı/
 Anti-Şok çekim/Sessiz çekim/
 Yüksek çözünürlüklü çekim S.56–57
- * Yalnızca vizörde gösterilir.
- ④③ Kayıt seviye ölçer S.70, 113
 ④④ Sessiz çekim sekmesi S.37
 ④⑤ Video (pozlama) modu S.70
 ④⑥ Video efekti S.36
 ④⑦ Zaman kodu S.113
- ⑰⑨ Açık oranı S.58
 ⑰⑩ Kayıt modu (fotoğraflar) S.59
 ⑰⑪ Kayıt modu (videolar) S.60
 ⑰⑫ Kullanılabilir kayıt süresi S.146
 ⑰⑬ Kaydedilebilir fotoğraf sayısı S.146
 ⑰⑭ Işık ve Gölge Kontrolü S.44
 ⑰⑮ Üst: Flaş yoğunluk kontrolü S.64
 Alt: Pozlama telifisi S.45
 ⑰⑯ Düzey göstergesi S.23
 ⑰⑰ Pozlama telifisi değeri S.45
 ⑰⑱ Diyafram değeri S.26–29
 ⑰⑲ Enstantane hızı S.26–29
 ⑰⑳ Histogram S.23
 ⑰㉑ Önizleme S.75
 ⑰㉒ AE Kilidi S.116
 ⑰㉓ Çekim modu S.24–36
 ⑰㉔ Özel Modları Ata S.89
 ⑰㉕ Dokunmatik ekran işlemleri
 kullanarak çekme S.34
 ⑰㉖ Flaş yoğunluğu kontrolü S.64
 ⑰㉗ ISO hassasiyeti S.45
 ⑰㉘ AF modu S.52
 ⑰㉙ Ölçüm modu S.53
 ⑰㉚ Flaş modu S.61
 ⑰㉛ Pili kontrolü S.14
 ⑰㉜ Canlı kılavuz geri çağırma S.32

Ekranların deęiřtirilmesi

Fotoęraf makinesi, gözünüzü vizöre götürdüğünüzde vizörün açılmasını saęlayan bir göz sensörüne sahiptir. Gözünüzü çektiğinizde sensör vizörü kapatır ve monitörü açar.

2

Fotoęraf Çekme

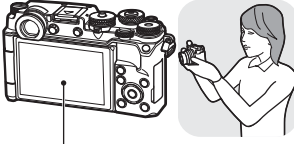

Monitör



Nesneyi canlı görüntü şeklinde gösterir.

Gözünüzü vizöre götürün

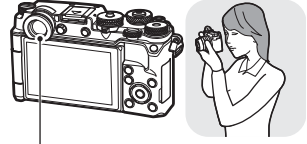



Vizör

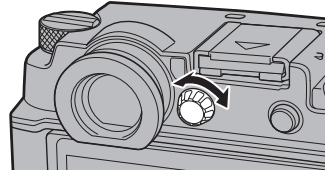

Gözünüze götürdüğünüzde otomatik olarak açılır. Vizörün ışığı yandığında monitör kapanır.

- Monitör eğildiğinde vizör açılmaz.
- Vizör odakta değilse, gözünüzü vizöre götürün ve dioptri ayarlama kadranını döndürerek ekranı odaklayın.



- Canlı görünüm ve süper kontrol paneli ekranları arasında geçiş yapmak için  düğmesine basın. Monitörde süper kontrol paneli (S.50) görüntüleniyorsa, gözünüzü vizöre götürdüğünüzde vizör açılır.

Bilgi ekranını deęiřtirme

Çekim sırasında **INFO** düğmesini kullanarak ekranda görüntülenen bilgileri deęiřtirebilirsiniz.

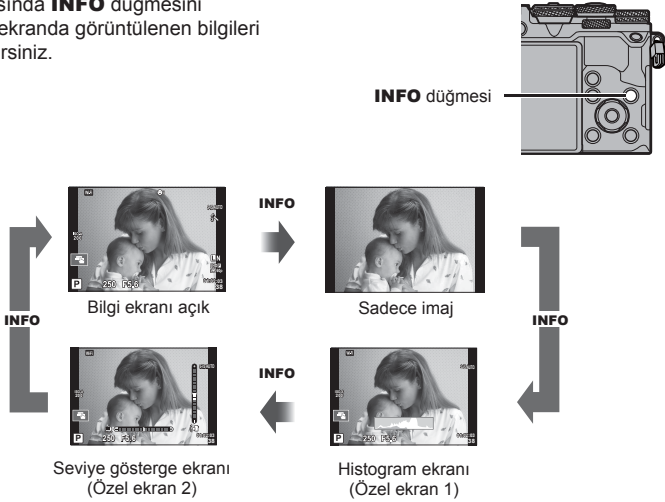

- Özel Ekranlar 1 ve 2'de görünen öğeleri seçmek için **Özel Menü**  kısmından **[INFO/Bilgi Ayarları] > [LV-Bilgi]** seçeneğini kullanın.

Histogram ekranı

Bir fotoğraftaki parlaklık dağılımını gösteren bir histogramı görüntüleyin. Yatay eksen parlaklığı, dikey eksen ise fotoğrafın her parlak düzeyi için piksel sayısını gösterir. Çekimde üst sınırın üzerindeki alanlar kırmızı renkte, alt sınırın altındaki alanlar ise mavi renkte görüntülenir.

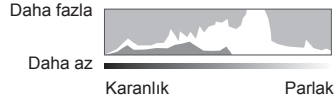

Düzye gösterge ekranı

Fotoğraf makinesinin yönünü belirtin. «Eğim» yönü dikey çubukta, «ufuk» yönü yatay çubukta gösterilir. Seviye göstergesindeki göstergeleri bir kılavuz olarak kullanın.

Fotoğraf çekme

Çekim modunu seçmek için mod kadranını kullanın ve ardından görüntüyü çekin.

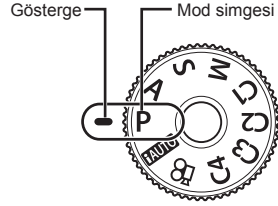

■ Çekim modu tipleri

Çeşitli çekim modlarının nasıl kullanılacağını öğrenmek için aşağıdaki bilgilere bakın.

P	S.26	AUTO	S.32
A	S.27	C1/C2/C3/C4	S.33
S	S.28	B	S.36
M	S.29		

1 Kilidi kaldırmak için mod kadranı kilidine basın ve ardından döndürerek kullanmak istediğiniz modu ayarlayın.

- Mod kadranı kilidine basıldığında, mod kadranı kilitlenir. Mod kadranı kilidine her bastığınızda kilitleli/açık arasında değişir.

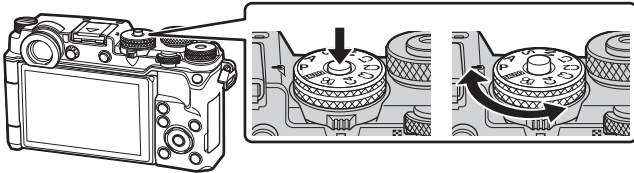

2 Fotoğraf makinesini hazırlayın ve kompozisyona karar verin.

- Parmaklarınızı ve fotoğraf makinesi askısını objektiften veya AF ışıklandırıcıdan uzak tutun.

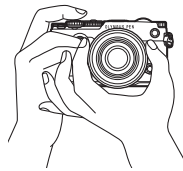

Manzara konumu

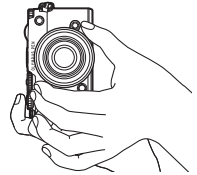

Portre konumu

3 Odağı ayarlayın.

- Nesneyi ekranın ortasına getirin ve ardından deklanşör düğmesine ilk konumuna kadar hafifçe basın (deklanşör düğmesine yarım basın). AF onay işareti (●) görünecektir ve odak konumunda yeşil bir kare (AF hedefi) görünecektir.



- AF onay işareti yanıp sönerse, nesne odakta değildir. (S.155)

4 Deklanşörü bırakın.

- Deklanşöre sonuna kadar (tam) basın.
- Fotoğraf makinesi deklanşörü bırakır ve fotoğraf çeker.
- Ekranı çekilen fotoğraf görüntülenir.
- Dokunmatik kontrolleri kullanarak odaklama yapabilir ve fotoğraf çekebilirsiniz.
 «Dokunmatik ekran işlemlerini kullanarak çekme» (S.34)

Deklanşör düğmesine yarım basılması ve tam basılması

Deklanşörün iki konumu bulunur. Deklanşöre ilk konuma kadar hafifçe basıp bu konumda tutma işlemi «deklanşöre yarım basma»; deklanşöre ikinci konuma kadar tamamen basma işlemi ise «deklanşöre tam basma (veya sonuna kadar basma)» olarak adlandırılır.



Diyafram ve enstantane hızını fotoğraf makinesinin seçimine bırakma (P program modu)

P modu, fotoğraf makinesinin optimum diyafram ve enstantane hızını nesne parlaklığına göre otomatik olarak ayarladığı çekim modudur. Mod kadranını **P** konumuna ayarlayın.

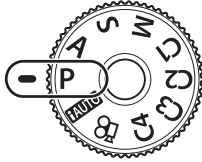

Diyafram değeri
Enstantane hızı
Çekim modu

- Fotoğraf makinesi tarafından seçilen enstantane hızı ve diyafram değeri görüntülenir.
- Pozlama telafisini seçmek için pozlama telafisi kadranını kullanabilirsiniz.
- Program değiştirmek için ön veya arka kadranı kullanın.
- Fotoğraf makinesi doğru pozlamayı elde edemiyorsa, enstantane hızı ve diyafram ekranları yanıp söner.

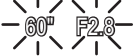
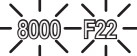
Uyarı ekranı örneği (yanıp sönen)	Durum	Eylem
	Nesne fazla karanlık.	• Flaşı kullanın.
	Nesne fazla parlak.	• Fotoğraf makinesinin ölçüm aralığı aşılmıştır. Piyasada satılan ND filtresinin (ışık miktarının ayarlanması için) kullanılması gerekir.

- Gösterge yanıp söndüğü anda görüntülenen diyafram değeri, objektif tipine ve objektifin odak uzaklığına bağlı olarak değişir.
- Sabit bir [ISO] ayarı kullanılıyorsa, ayarı değiştirin.  [ISO] (S.45)

Program kaydırma (Ps)

P modunda pozlamayı değiştirmeden diyafram değeri ve enstantane hızının farklı kombinasyonlarını seçebilirsiniz. Program kaydırma için ön veya arka kadran döndürüldüğünde çekim modunun yanında «s» görüntülenir. Program kaydırma işlevini iptal etmek için «s» ekrandan silinene kadar kadranı döndürün.

- Flaş kullanılırken program kaydırma kullanılamaz.



Program kaydırma

Diyaframı seçme (A diyafram önceliği modu)

A modu diyaframı seçebileceğiniz ve fotoğraf makinesinin uygun enstantane hızını otomatik olarak ayarlayabileceği bir çekim modudur. Mod kadranını **A** konumuna döndürün ve ardından ön veya arka kadranı kullanarak bir diyafram değeri seçin. Daha büyük diyafram değerleri (daha düşük F sayıları) alan derinliğini azaltır (odağın önündeki veya arkasındaki odaklanmış gözükten alan) ve arkaplanı bulanıklaştırır. Daha küçük diyafram değerleri (daha yüksek F sayıları) ise alan derinliğini artırır.

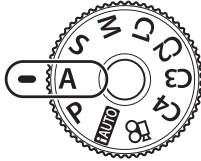

Diyafram değeri

- Pozlama telafisini seçmek için pozlama telafisi kadranını kullanabilirsiniz.

Diyagram değerini ayarlama

Diyafram değerini düşürme ←

→ Diyafram değerini arttırma

F2.8← F4.0← **F5.6** →F8.0 →F11

- Fotoğraf makinesi doğru pozlamayı elde edemiyorsa, enstantane hızı göstergesi yanıp söner.

Uyarı ekranı örneği (yanıp sönen)	Durum	Eylem
	Nesne yetersiz pozlanmış.	• Diyafram değerini düşürün.
	Nesne fazla pozlanmış.	• Diyafram değerini arttırın. • Uyarı göstergesi görüntülenmiyorsa, fotoğraf makinesinin ölçüm aralığı aşılmıştır. Piyasada satılan ND filtresinin (ışık miktarının ayarlanması için) kullanılması gerekir.

- Gösterge yanıp söndüğü anda görüntülenen diyafram değeri, objektif tipine ve objektifin odak uzaklığına bağlı olarak değişir.
- Sabit bir [ISO] ayarı kullanılıyorsa, ayarı değiştirin. [ISO] (S.45)

Enstantane hızını seçme (S örtücü önceliği modu)

S modu, enstantane hızını seçebileceğiniz ve fotoğraf makinesinin uygun diyagram için otomatik olarak ayar yapabileceği bir çekim modudur. Mod kadranını **S** konumuna döndürün ve ardından enstantane hızını seçmek için ön veya arka kadranı kullanın. Enstantane hızının kısa olması hızlı hareketleri olan bir sahneyi bulanıklık olmadan dondurur. Düşük bir enstantane hızı, hızlı hareketin olduğu bir sahneyi bulanıklaştırır. Bu bulanıklaştırma, dinamik bir hareket etkisi verir.

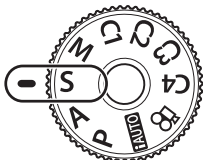

Enstantane hızı

- Pozlama telafisini seçmek için pozlama telafisi kadranını kullanabilirsiniz.

Enstantane hızını ayarlama

Düşük enstantane hızı ←

→ Yüksek enstantane hızı

60" ← 15 ← 30 ← **60** → 125 → 250 → 8000

- Fotoğraf makinesi doğru pozlamayı elde edemiyorsa, diyafram değeri göstergesi yanıp söner.

Uyarı ekranı örneği (yanıp sönen)	Durum	Eylem
2000 — F2.8 —	Nesne yetersiz pozlanmış.	• Enstantane hızını daha yavaş olacak şekilde ayarlayın.
125 — F22 —	Nesne fazla pozlanmış.	• Daha kısa bir enstantane hızı ayarlayın. • Uyarı göstergesi görüntülenmiyorsa, fotoğraf makinesinin ölçüm aralığı aşılmıştır. Piyasada satılan ND filtresinin (ışık miktarının ayarlanması için) kullanılması gerekir.

- Gösterge yanıp söndüğü anda görüntülenen diyafram değeri, objektif tipine ve objektifin odak uzaklığına bağlı olarak değişir.
- Sabit bir [ISO] ayarı kullanılıyorsa, ayarı değiştirin. [ISO] (S.45)

Diyafram ve enstantane hızını seçme (M manuel mod)

M modu hem diyafram hem de enstantane hızını seçebileceğiniz çekim modudur. Bulb, time ve canlı kompozit fotoğrafçılık da mümkündür. Mod kadranını **M** konumuna döndürün ve ardından diyafram değerini seçmek için ön kadranı, enstantane hızını seçmek için ise arka kadranı kullanın.

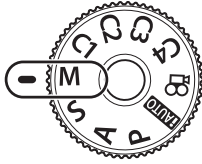

Doğru pozlama farkı

- [ISO] için [OTOMATİK] seçildiğinde, pozlama telafisi kadranı kullanılarak pozlama telafisi ayarlanabilir. [ISO-Otomatik] için [Hepsi] seçilmelidir. [ISO-Otomatik] (S.110)



Pozlama telafisi

Pozlama ayarı ve pozlama telafisi ile yapılan pozlama arasındaki fark

- Ayarladığınız diyafram değeri ve enstantane hızı ile belirlenen pozlama ve fotoğraf makinesi ile ölçülen uygun pozlamaya ilişkin fark monitörde görüntülenir.
- Enstantane hızı 1/8000 ile 60 saniye arasındaki değerlere veya [BULB], [CANLI TIME] ya da [CANLI KOMP.] şeklinde ayarlanabilir.
- Diyafram değeri ve enstantane hızını değiştirirseniz monitör (veya vizör) ekranı değişmez. Çekilecek görüntüyü görüntülemek için Özel Menüden [Gece Çekimi] (S.108) ayarını yapın.
- [Gren Azaltma] öğesini ayarlasanız dahi, bazı ortam koşullarında (sıcaklık vb.) ve fotoğraf makinesi ayarlarında ekranda görüntülenen görüntüde ve çekilen görüntülerde hala gren ve/veya ışık noktaları görülebilir.

Fotoğraflarda gren

Yavaş enstantane hızlarında, ekranda gren görüntülenebilir. Bu durum görüntü yakalama cihazında veya görüntü yakalama cihazı dahili tahrik devresinde sıcaklığın yükselerek, görüntü yakalama cihazının normalde ışığa maruz kalmayan bölümlerinde akım meydana gelmesine neden olmasından kaynaklanır. Bu durum yüksek sıcaklıktaki ortamda yüksek ISO ayarıyla çekim yapıldığında da ortaya çıkabilir. Bu greni azaltmak için, fotoğraf makinesi gren azaltma işlevini etkinleştirir. [Gren Azaltma] (S.109)

Uzun pozlamalı çekim (BULB/TIME)

Gece manzaraları ve havai fişek gösterileri için. **M** modunda enstantane hızını [BULB] veya [CANLI TIME] konumuna ayarlayın.

Bulb çekimi (BULB):

Deklanşör basılı tutulduğu sürece deklanşör açık kalır. Pozlama, parmağınızı deklanşörden çektiğiniz anda sona erer.

Time çekimi (TIME):

Pozlama, deklanşöre tam bastığınızda başlar. Pozlamayı sonlandırmak için, deklanşöre tekrar tam basın.

- Bulb veya time fotoğrafçılığı sırasında, ekran parlaklığı otomatik olarak değişir.  «Bulb/Time Monitörü» (S.110)
- [CANLI TIME] özelliği kullanılıyorsa, çekim sırasında pozlama süreci monitörde görüntülenir. Ayrıca ekran monitöre dokunarak yenilenebilir.
- [Canlı Bulb] (S.110), bulb fotoğrafçılık sırasında görüntü pozlamasının görüntülenmesi için kullanılabilir.
- [CANLI BULB] ve [CANLI TIME] bazı ISO hassasiyeti ayarlarında kullanılamaz.
- Fotoğraf makinesi bulanıklığını azaltmak için fotoğraf makinesini sağlam bir tripoda sabitleyin ve uzaktan kumanda kablosu kullanın (S.150). Üçüncü taraf deklanşör kabloları da desteklenir.
- Çekim sırasında aşağıdaki fonksiyonlarda ayar sınırlaması vardır.
Ardışık çekim/zamanlayıcı çekim/aralıklı çekim/AE basamaklamalı çekim/görüntü sabitleyici/flaş basamaklaması/çoklu pozlama* vb.
* [Canlı Bulb] veya [Canlı Time] öğesi için [Kapalı] dışında bir ayar seçildiğinde (S.110)
- [Görüntü Sabitleyici] otomatik olarak kapanır.

Canlı kompozit fotoğrafçılığı (karanlık ve aydınlık alan kompoziti)

Arkaplanın parlaklığını değiştirmeden, havai fişek veya yıldızlar gibi parlak ışık flaşlarındaki değişiklikleri korurken çoklu çekimlerden bir kompozit görüntü kaydedebilirsiniz.

- 1 [Kompozit Çekim Ayarları] için referans olacak bir pozlama süresi ayarlayın (S.110).
- 2 **M** modunda enstantane hızını [CANLI KOMP.] konumuna ayarlayın.
 - Enstantane hızı [CANLI KOMP.] konumuna ayarlandığında, **MENU** düğmesine basarak [Kompozit Çekim Ayarları] ögesini görüntüleyebilirsiniz.
- 3 Çekim hazırlığı için deklanşör düğmesine bir kez basın.
 - Ekranda hazırlıkların tamamlandığını belirtilen bir mesaj görüntülendiğinde çekim yapabilirsiniz.
- 4 Deklanşör düğmesine basın.
 - Canlı kompozit çekimi başlar. Her bir referans pozlama süresinin ardından bir kompozit görüntü görüntülenir ve böylelikle ışıktaki değişiklikleri izleyebilirsiniz.
 - Kompozit çekim sırasında ekran parlaklığı otomatik olarak değişir.
- 5 Çekimi sonlandırmak için deklanşör düğmesine basın.
 - Maksimum kompozit çekim süresi 3 saattir. Ancak mevcut çekim süresi çekim koşullarına ve fotoğraf makinesinin şarj durumuna bağlı olarak değişir.
 - Mevcut ISO hassasiyeti ayarlarında kısıtlama vardır.
 - Fotoğraf makinesi bulanıklığını azaltmak için fotoğraf makinesini sağlam bir tripoda sabitleyin ve uzaktan kumanda kablosu kullanın (S.150). Üçüncü taraf deklanşör kabloları da desteklenir.
 - Çekim sırasında aşağıdaki fonksiyonlarda ayar sınırlaması vardır.
 - Ardışık çekim/zamanlayıcı çekim/aralıklı çekim/AE basamaklamalı çekim/görüntü sabitleyici/flaş basamaklaması vs.
 - [Görüntü Sabitleyici] otomatik olarak kapanır.

Ayarları fotoğraf makinesinin seçimine bırakma (iAUTO modu)

Sahneye uygun ayarları fotoğraf makinesi belirler; sizin yapmanız gereken tek şey deklanşör düğmesine basmaktır. Canlı kılavuzları kullanarak renk, parlaklık ve arkaplan bulanıklığı gibi parametreleri ayarlayın.

1 Mod kadranını **iAUTO** konumuna getirin.

2 Canlı kılavuzları görüntülemek için sekmeye dokunun.

- Bir kılavuz öğesine dokunun ve seviye çubuğunun kayar düğmesini görüntülemeyi seçtikten sonra **OK** düğmesine basın.

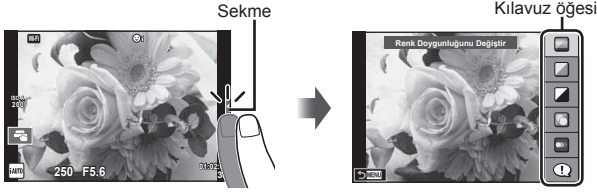

3 Parmağınızı kullanarak kaydırıcıları konumlandırın.

- Ayarlara girmek için **OK** düğmesine basın.
- Canlı kılavuz ayarını iptal etmek için, ekrandan **MENU** düğmesine basın.
- [Çekim İpuçları] seçili iken bir öğe seçin ve açıklamayı görüntülemek için **OK** öğesine dokunun.
- Seçilen düzeyin efekti ekranda görülebilir. [Arkaplanı Bulanıklaştır] veya [Hareketi İfade Et] seçilmişse, ekran normale döner, ancak seçilmiş olan efektler nihai fotoğrafta görülebilir olur.

Düzye çubuğu/seçim



4 Çoklu canlı kılavuz ayarlamak için Adım 2 ve 3'ü tekrarlayın.

- Zaten ayarlanan canlı kılavuzlar için kılavuz öğesinde bir tik işareti görüntülenir.



5 Fotoğraf çekin.

- Canlı kılavuzu ekrandan silmek için **MENU** düğmesine basın.

- [Arkaplanı Bulanıklaştır] ve [Hareketi İfade Et] öğeleri aynı anda ayarlanamaz.
- Görüntü kalitesi için geçerli seçin [RAW] ise, görüntü kalitesi otomatik olarak [L+N+RAW] ayarına getirilir.
- Canlı kılavuz ayarları RAW kopyasına uygulanmaz.
- Bazı canlı kılavuz ayar düzeylerinde fotoğraflar grenli gözükebilir.
- Canlı kılavuz ayar düzeyleri monitörde görülmeyebilir.
- [Bulanık Hareket] seçimi yapıldığında kare hızı düşer.
- Canlı kılavuzla birlikte flaş kullanılamaz.
- Canlı kılavuz ayarlarında fotoğraf makinesinin pozlama sınırlarını dışında değerler seçilmesi fazla veya az pozlanmış resimlere yol açabilir.

Özel Modlar (C1, C2, C3, C4)

Anında geri çağırma işlevi için ayarları [Özel Mod C1], C2, C3 veya C4'e kaydedin.

-  Çekim Menüsü 1'de [Özel Modları Sıfırla/Ata] (S.89) seçeneği kullanılarak dört Özel Modun her birine farklı ayarlar kaydedilebilir.
- Mod kadranını **C1**, **C2**, **C3** veya **C4**'e döndürdüğünüzde seçilen Özel Modun ayarları geri çağırılır.
- Özel Menüde [Mod Kadranı Fonksiyonu] seçeneği kullanılarak fotoğraf hikayesi mod kadranı üzerindeki **C3** konumuna atanabilir (S.117).
- Özel Menüde [Mod Kadranı Fonksiyonu] kullanılarak sahne modu mod kadranı üzerindeki **C4** konumuna atanabilir (S.117).

Dokunmatik ekran işlemlerini kullanarak çekme

Dokunmatik ekran ayarları arasında dolaşmak için  düğmesine basın.



Odak ayarını yapmak ve deklanşörü otomatik olarak bırakmak için bir nesneye dokununuz. Bu işlem  modunda kullanılamaz.



Dokunmatik ekran işlemleri devre dışı.



Bir AF hedefi görüntülemek ve seçilen alandaki nesneye odaklanmak için dokununuz. Odak karesinin konumunu ve boyutunu seçmek için dokunmatik ekranı kullanabilirsiniz. Fotoğraflar, deklanşör düğmesine basarak çekilebilir.

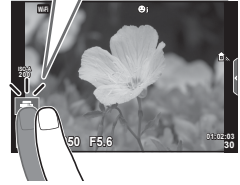

■ Nesnenin Önizlemesi ()

1 Ekrandaki nesneye dokununuz.

- Bir AF hedefi görüntülenir.
- Karenin boyutunu seçmek için kayar düğmeyi kullanınız.
- AF hedefi ekranını kapatmak için  düğmesine basınız.

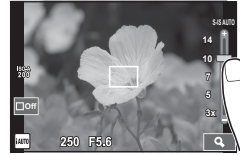

2 Kaydırıcıyı kullanarak AF hedefinin boyutunu ayarlayınız ve ardından kare konumunu yakınlaştırmak için düğmesine dokununuz.

- Fotoğraf yaklaştırıldığında ekranı kaydırmak için parmağınızı kullanınız.
- Yakınlaştırma ekranını iptal etmek için  düğmesine dokununuz.

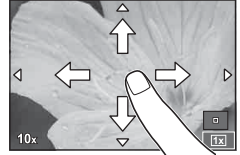

- Dokunmatik ekran işlemlerinin kullanılamayacağı durumlara aşağıdakiler dahildir. Panorama/3D/e-portre/çoklu pozlama/bulb, time veya canlı kompozit fotoğrafçılık sırasında/tek dokunuşla beyaz ayarı iletişim penceresi/düğmeler ve kadranlar kullanımdayken
- Ekrana tırnaklarınızla veya diğer sivri nesnelere dokunmayın.
- Eldivenler veya monitör kapakları dokunmatik ekran işlemlerini olumsuz etkileyebilir.

Video kaydetme

Video kaydetmek için **⊙** düğmesini kullanın. Ancak eğer fotoğraf hikayesi **C3**'e atanmışsa, mod kadranıyla **C3** seçildiğinde video kaydı yapılamaz.

1 Kaydı başlatmak için **⊙** düğmesine basın.

- Odak konumunu, kayıt sırasında ekrana dokunarak değiştirebilirsiniz.
- Eğer lens güçlü yakınlaştırma özelliğini destekliyorsa, video kaydı sırasında güçlü yakınlaştırma için mandal (**⊙**) kullanılabilir.

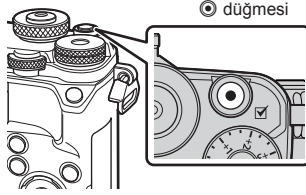

2 Kaydı sonlandırmak için **⊙** düğmesine tekrar basın.

- CMOS görüntü sensörüne sahip bir fotoğraf makinesi kullanılıyorsa, hareketli örtücü etkisi nedeniyle hareketli objeler bozuk çıkabilir. Bu durum, hızlı hareket eden bir konunun çekilmesi veya fotoğraf makinesinin titretilmesi nedeniyle çekilen görüntüde bozukluk meydana getiren fiziksel bir durumdur. Bu durum özellikle uzun bir odak uzaklığı kullanıldığında daha belirgin hale gelir.
- Kaydedilen video dosyasının boyutu 4 GB'yi geçerse dosya otomatik olarak parçalanır.
- Video kaydı yaparken, 10 veya daha üzeri bir SD hızı sınıfını destekleyen SD kart kullanın.
- 4 GB veya daha büyük bir videoyu kesintisiz bir şekilde kaydetmek için görüntü kalitesini All-Intra moduna ayarlamayın. Başka bir mod kullanın.
- Fotoğraf makinesi uzun bir süre kullanıldığında, görüntü yakalama cihazının sıcaklığı artar ve fotoğraflarda gren veya renkli sis görülebilir. Fotoğraf makinesini kısa bir süre kapalı konumda tutun. Gren ve renkli sis ayrıca yüksek ISO hassasiyeti ayarlarında kaydedilen görüntülerde de gözükülebilir. Sıcaklık daha da artarsa, fotoğraf makinesi otomatik olarak kapanır.
- Bir Four Thirds sistem objektifi kullanılıyorsa, video kaydı yapılırken AF çalışmaz.
- **⊙** düğmesi aşağıdaki durumlarda video kaydı için kullanılamaz:
 - Çoklu pozlama (fotoğraf da sona erer.)/deklanşöre yarım basılması/bulb, time veya kompozit fotoğrafçılık sırasında/ardışık çekim/Panorama/sahne modu (e-Portre, Yıldız Işığı, 3D)/hızlandırılmış çekim

Video modunun kullanımı (📹)





Video modunda (📹), fotoğraf çekimi modu için mevcut efektleri kullanarak videolar oluşturabilirsiniz.

Video kaydı sırasında bir kalıcı görüntü efekti uygulayabilir veya görüntünün bir alanını yakınlaştırabilirsiniz.

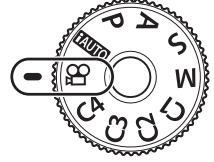
■ Videoya Efekt Ekleme [Video Efekti]

- 1 Mod kadranını 📹 konumuna döndürün.
- 2 Kaydı başlatmak için ⏺ düğmesine basın.
 - Kaydı sonlandırmak için ⏹ düğmesine tekrar basın.
- 3 Kullanmak istediğiniz efektin ekrandaki simgesine dokununuz.



	Sanatsal Solma	Video seçilen görüntü modu efektiyle çekilir. Sahneler arasındaki geçişlere solma efekti uygulanır.
	Eski Film	Eski videolardakine benzer şekilde rastgele bozuk ve tozlu gren ekleyin.
	Çoklu Eko	Bir kalıcı görüntü efekti uygular. Kalıcı görüntüler, hareketli objelerin arkasında görüntülenir.
	Tek Poz Eko	Düğmeye basıldıktan sonra kısa bir süre bir kalıcı görüntü görüntülenir. Kalıcı görüntü bir süre sonra otomatik olarak kaybolur.
	Video Tele Dönüştürücü	Objektifin yakınlaştırma özelliği kullanılmadan görüntünün bir alanı yakınlaştırılır. Fotoğraf makinesi sabit tutulsa dahi görüntünün seçilen konumu yakınlaştırılır.

Sanatsal Solma

Simgeye dokununuz. Parmağınızı kaldırdığınızda efekt kademeli olarak uygulanır.

Eski Film

Uygulanacak efektin simgesine dokununuz. Efekti iptal etmek için tekrar dokununuz.

Çoklu Eko

Efekti uygulamak için simgeye dokununuz. Efekti iptal etmek için tekrar dokununuz.

Tek Poz Eko

Simgeye her dokunuş efeeekte eklenir.

Video Tele Dönüştürücü

- 1 Yakınlaştırma karesini görüntülemek için simgeye dokunun.
 - Ekrana dokunarak veya $\Delta \nabla \triangleleft \triangleright$ düğmelerini kullanarak yakınlaştırma çerçevesinin konumunu değiştirebilirsiniz.
 - Yakınlaştırma çerçevesini orta konuma getirmek için \odot düğmesine basıp basılı tutun.
- 2 Yakınlaştırma çerçevesi içindeki alanı yakınlaştırmak için \square düğmesine dokunun veya Q (Büyüt) düğmesine basın.
 - Yakınlaştırma çerçevesi ekranına dönmek için \square düğmesine dokunun veya Q (Büyüt) düğmesine basın.
- 3 Yakınlaştırma çerçevesini iptal edip Video tele dönüştürücü modundan çıkmak için \square düğmesine dokunun veya \odot düğmesine basın.
 - Aynı anda 2 efekt birden uygulanamaz.
 - SD hız sınıfı 10 veya üzeri bir bellek kartı kullanın. Daha yavaş bir kart kullanılırsa, video kaydı beklenmeyen bir anda sonlanabilir.
 - Video kaydı sırasında fotoğraf çekimi için mod 1 ayarlanırsa (S.114), Video tele dönüştürücü dışındaki diğer video efektlerini kullanırken fotoğraf çekemezsiniz.
 - [e-Portre] ve [Diorama] özellikleri Sanatsal Solma ile aynı anda kullanılamaz.
 - Dokunma ve düğme işlemlerinin sesi kaydedilebilir.
 - Sanatsal Solma klip çekimi sırasında kullanılamaz.
 - Yavaş/hızlı çekimli videolar çekerken, Video Tele dönüştürücü dışındaki diğer video efektlerini kullanamazsınız.

Video kaydı sırasında fotoğraf çekme (Video+Fotoğraf Modu)

Video kaydı sırasında videonun karelerinden birini fotoğraf olarak kaydetmek için deklanşör düğmesine basın. Video kaydını sonlandırmak için \odot düğmesine basın. Fotoğraf ve video dosyaları bellek kartına ayrı ayrı kaydedilecektir. Fotoğrafların kayıt modu M/N (16:9) olacaktır. Ayrıca daha yüksek kaliteli fotoğraf kaydı yöntemi de bulunmaktadır \square [Video+Fotoğraf Modu] (S.114)

- [Video+Fotoğraf Modu], [mod1] konumuna ayarlıyken klip veya yavaş/hızlı çekimli kayıt sırasında fotoğraf çekemezsiniz. Kare hızını 30 p veya daha düşük bir değere ayarlayın. Fotoğraf sayısı sınırlı olabilir.
- Video modunda kullanılan otomatik odaklama ve ölçüm, fotoğraf çekerken kullanılanlardan farklı olabilir.

Video çekerken susturma fonksiyonunu kullanma

Fotoğraf makinesinin, çekim sırasındaki fotoğraf makinesi işlemleri nedeniyle oluşan çalışma seslerini kaydetmesini önleyebilirsiniz.

Dokunmatik işlemler olarak aşağıdaki fonksiyonlar mevcuttur.

- Güçlü yakınlaştırma*/kayıt ses düzeyi/diyafram/enstantane hızı/pozlama telafisi/ISO hassasiyeti
- * Yalnızca güçlü yakınlaştırma objektifleriyle birlikte kullanılabilir

Fonksiyon öğelerini görüntülemek için sessiz çekim sekmesine dokunun. Bir öğeye dokunduktan sonra, ayarları seçmek için görüntülenen oklara dokunun.

- Kullanılabilir seçenekler çekim moduna bağlı olarak değişir.

Sessiz çekim sekmesi



Görüntü geliştirme

Görüntü geliştirme seçeneklerini belirlemek için yaratıcı kadranı kullanın. Kadranı döndürerek indeksi istenen modla hizalayın.



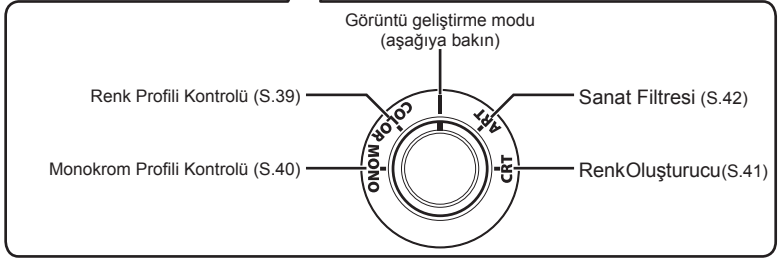
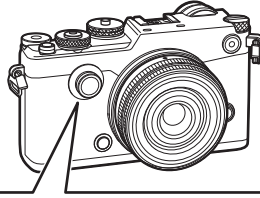





- Yaratıcı kadran ancak mod kadranı **P**, **A**, **S**, **M** veya **C1** ile **C4** arasında bir seçeneğe döndürüldüğünde kullanılabilir.
- Çoklu pozlama ve dijital kaydırma gibi bazı özellikler kullanılamaz.



Görüntü modu

Görüntü modu size bir dizi hızlı ve basit görüntü geliştirme seçeneği sunar. Çekim menüsünde Görüntü Modu için seçilen modda fotoğraf çekmek üzere yaratıcı kadranı **I** konumuna döndürün (S.65).

■ Görüntü modu seçenekleri

 i-Geliştirme	Sahneye uygun daha etkileyici görünümlü sonuçlar oluşturur.
 Canlı	Canlı renkler oluşturur.
 Doğal	Doğal renkler oluşturur.
 Muted	Düz tonlar oluşturur.
 Portre	Güzel cilt tonları oluşturur.
 Monokrom	Siyah beyaz ton oluşturur.
 Özel	Bir fotoğraf modunu seçin, parametreleri belirtin ve ayarları kaydedin.
 e-Portre	Yumuşak cilt dokuları oluşturur. Basamaklı fotoğraflığı ile veya video çekerken kullanılamaz.

Tekil renkleri ayarlama (Renk Profili Kontrolü)

On iki farklı renk ± 5 kadar ayarlanabilir.

- Ayarlar bir renk profiline kaydedilir ([Renk Profili 1], [Renk Profili 2] veya [Renk Profili 3]).

1 Yarattığı kadranı **COLOR** konumuna döndürün.

- Renk Profili Kontrolü görüntülenir.



2 Ön kadranı kullanarak tonu, arka kadranı kullanarak da doygunluğu ayarlayın.

- Renk Profili Kontrolünün üzerinde görüntülenen [Tüm Renkler] ile yapılan değişiklikler tüm renklere uygulanır. Tüm renklerde aynı anda değişiklik yapmak için **INFO** düğmesine basın ve arka kadranı döndürerek doygunluğu ayarlayın.
- OK** düğmesini basılı tutarak ön ayar yapılabilir (S.169).

3 **OK** düğmesine basın.

- Renk Profili Kontrolüne geri dönmek için mandalı kaydırın.
- Renk profilleri LV süper kontrol panelinden seçilebilir (S.65).

- Görüntü kalitesi modu için [RAW] seçilmişken çekilen görüntüler, RAW+JPEG formatında kaydedilir.
- Renk Profili Kontrolü görüntülediğinde, mandal kullanılarak Işık ve Gölge Kontrolü görülebilir (S.44).



Renk Profili Kontrolü

Işık ve Gölge Kontrolü

- [HDR] veya [Çoklu Pozlama] kullanılarak çekilen görüntüler [Doğal] ayarında kaydedilir.
- Videolar ve fotoğraf hikayeleri (düzenler) için kullanılabilen tek seçenek [Renk Profili 1] seçeneğidir.

Monokrom ayarların yapılması (Monokrom Profili Kontrolü)

- Ayarlar bir monokrom profilene ([Monokrom Profili 1], [Monokrom Profili 2] veya [Monokrom Profili 3]) kaydedilir.

- 1 Yaratıcı kadranı **MONO** konumuna döndürün.
 - Monokrom Profili Kontrolü görüntülenir.



- 2 Ön kadranı kullanarak bir renk filtresi seçin ve arka kadranı kullanarak filtre gücünü ayarlayın.
 - 3 Mandalı kullanarak gölge seçeneklerini görüntüleyin ve ön veya arka kadranla ayarlayın.
 - Işık ve Gölge kontrolüne erişmek için mandalı kaydırın.
 - 4 **OK** düğmesine basın.
 - **OK** düğmesini basılı tutarak ön ayar yapılabilir (S.169).
 - Monokrom Profili Kontrolüne geri dönmek için mandalı kaydırın.
 - Monokrom profilleri LV süper kontrol panelinden seçilebilir (S.65)
- Monokrom profillerine film gren efekti uygulanabilir.  [Film Gren Efektini] (S.67)
 - Görüntü kalitesi modu için [RAW] seçilmişken çekilen görüntüler, RAW+JPEG formatında kaydedilir.
 - Monokrom Profili Kontrolü görüntülediğinde, mandal kullanılarak Gölge Düzenleyici ile Işık ve Gölge Kontrolü ekranları görülebilir (S.44).



Monokrom Profili Kontrolü



Gölge Düzenleyici

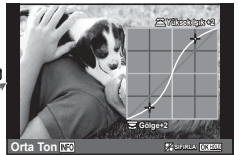

Işık ve Gölge Kontrolü

- [HDR], [Çoklu Pozlama], [Yamukluk Telifisi] veya [Yüksek Çöz. Çekim] kullanılarak çekilen fotoğraflar [Doğal] ayarında kaydedilir.
- Videolar ve fotoğraf hikayeleri (düzenler) için kullanılabilen tek seçenek [Monokrom Profili 1] seçeneğidir.

Genel rengi ayarlama (Renk Oluşturucu)

30 ton ve 8 doygunluk düzeyinin herhangi bir kombinasyonu kullanılarak görüntünün genel rengi ayarlanabilir.

- 1 Yaratıcı kadranı **CRT** konumuna döndürün.
 - Renk Oluşturucu görüntülenir.



- 2 Arka kadranı kullanarak doygunluğu ve ön kadranı kullanarak tonu ayarlayın.
 - **OK** düğmesini basılı tutarak ayarlar sıfırlanabilir.
- 3 **OK** düğmesine basın.
 - Renk Oluşturucuya geri dönmek için mandalı kaydırın.

- Görüntü kalitesi modu için [RAW] seçilmişken çekilen görüntüler, RAW+JPEG formatında kaydedilir.
- Renk Oluşturucu görüntülendiğinde, mandal kullanarak Işık ve Gölge Kontrolü görülebilir (S.44).

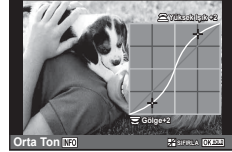

- [HDR] veya [Çoklu Pozlama] kullanılarak çekilen görüntüler [Doğal] ayarında kaydedilir.

Sanat filtrelerinin kullanımı

Sanat filtrelerini kullanarak sanatsal efektlerin keyfini kolaylıkla çıkarabilirsiniz.

■ Sanat filtresi tipleri

Pop Sanat I/II *	Rengin güzelliğini vurgulayan bir görüntü oluşturur.
Yumuşak Odak	Yumuşak tonlu bir ortamı ifade eden bir görüntü oluşturur.
Soluk ve Açık Renk I/II *	Tüm ışığı yayararak ve görüntüde hafifçe fazla pozlama yaparak sıcak ışığı gösteren bir görüntü oluşturabilirsiniz.
Açık Ton	Gölgeleri ve ışıkları yumuşatarak yüksek kaliteli bir görüntü oluşturur.
Grenli Film I/II *	Siyah ve beyaz görüntülerin pürüzlülüğünü gösteren bir görüntü oluşturur.
İğne Deliği I/II/III *	Görüntünün çevresini karartarak, görüntünün eski veya oyuncak bir fotoğraf makinesiyle çekilmiş gibi görünmesini sağlar.
Diorama I/II *	Doğunluk ve kontrasta vurgu yaparak ve odaklanmayan alanları bulanıklaştırarak minyatür benzeri bir görüntü oluşturur.
Çapraz İşlem I/II *	Sürreal ortamı yansıtan bir görüntü oluşturur. Çapraz İşlem II eflatunu vurgulayan bir görüntü oluşturur.
Hassas Sepya	Gölgeleri çıkarıp tüm görüntüyü yumuşatarak yüksek kaliteli bir görüntü oluşturur.
Dramatik Ton I/II *	Kontrastı kısmen arttırmak suretiyle parlaklık ve karanlık arasındaki farkı vurgulayan bir görüntü oluşturur.
Anahtar Çizgi I/II *	Kenarları vurgulayan ve illüstratif bir tarz sunan bir görüntü oluşturur.
Suluboya I/II *	Karanlık alanları çıkararak, soluk renkleri beyaz bir tuval üzerinde karıştırarak ve konturları biraz daha yumuşatarak yumuşak, parlak bir görüntü oluşturur.
Nostalji I/II/III *	Basılmış film diskolorasyonu ve soldurma yöntemiyle güncel bir çekime nostaljik, eski görünümüne bir ton verir.
Kısmi Renkler I/II/III *	Vurgulamak istediğiniz renkleri öne çıkarıp diğer kısımları monoton yaparak bir nesneyi etkili bir şekilde ifade eder.

* II ve III, orijinalin (I) değiştirilmiş versiyonlarıdır.

1 Yaratıcı kadranı **ART** konumuna döndürün.

- Sanat filtreleri menüsü görüntülenir. Arka kadranı kullanarak bir filtre seçin.
- $\Delta \nabla$ düğmelerini kullanarak bir efekt seçin. Efektler seçilen filtreye göre değişir (yumuşak odak, iğne deliği, kareler, beyaz kenarlar, yıldız ışığı, filtre, ton, bulanık veya gölge efekti).
- Vurgulanan öğeyi seçmek ve sanat filtresi menüsünden çıkmak için \odot düğmesine basın veya deklanşöre yarım basın.



2 Fotoğraf çekin.

- Farklı bir ayar seçmek için mandalı kullanarak sanat filtresi menüsünü görüntüleyin.
- Sanat filtrelerinin avantajlarının en üst seviyede kullanılması için, çekim işlevi ayarlarından bazıları devre dışı bırakılır.
- Görüntü kalitesi için geçerli seçin [RAW] ise, görüntü kalitesi otomatik olarak [L+RAW] ayarına getirilir. Sanat filtresi sadece JPEG kopyaya uygulanır.
- Nesneye bağlı olarak, ton geçişleri pürüzlü, efekt daha az fark edilir ve fotoğraf daha «grenli» olabilir.
- Bazı efektler canlı görüntü modunda veya video kaydı sırasında görülemeyebilir.
- Oynatma, uygulanan filtrelere, efektlere veya video kalitesi ayarlarına bağlı olarak farklılık gösterebilir.
- Sanat filtresi görüntülendiğinde, mandal kullanarak Işık ve Gölge Kontrolü görülebilir (S.44).

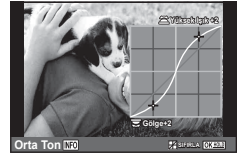

- [HDR], [Çoklu Pozlama], [Yamukluk Telifisi] veya [Yüksek Çöz. Çekim] kullanılarak çekilen fotoğraflar [Doğal] ayarında kaydedilir.
- \mathcal{A} Çekim Menüsü 1'de [Görüntü Modu] seçeneği kullanılarak videolar ve fotoğraf hikayeleri (düzenler) için filtre tipi (I, II veya III) ve efekt seçilebilir.

Kısmi renkli görüntüler ayarlama ve çekme

Renk halkasını kullanarak yalnızca seçtiğiniz renkleri öne çıkaran bir görüntü oluşturabilirsiniz.

Ön kadranı (\odot) döndürerek bir renk seçin. Filtre menüsüne geri dönmek için arka kadranı (\odot) döndürün. Efektler canlı görünümde görüntülenir.

Çekimden sonra yeni bir renk seçmek için mandalı kaydırarak renk seçimi ekranına geri dönün.



Işık ve gölge parlaklığının değiştirilmesi

Işık ve gölgelerin parlaklığını ayarlamak için [Işık ve Gölge Kontrolü] ögesini kullanın.

- 1 Mandalı kullanarak [Işık ve Gölge Kontrolü] ögesini görüntüleyin.

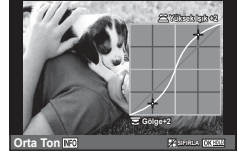

- 2 Gölgeleri ayarlamak için arka kadranı, ışıkları ayarlamak için de ön kadranı kullanın.

- Q düğmesini basılı tutarak ayarlar sıfırlanabilir. Orta ton ayarlama ekranını görmek için **INFO** düğmesine basın.
- [Işık ve Gölge Kontrolü] ögesine ayrıca [Çoklu Fonks.] seçeneği kullanılarak [Işık ve Gölge Kontrolü] ögesinin atandığı kontrol üzerinden de erişilebilir (S.77).

Çekim seçeneklerinin kullanımı

Pozlamaya müdahale etme (pozlama telafisi)

Pozlama telafisini seçmek için pozlama telafisi kadranını döndürün. Resimleri daha parlak yapmak için pozitif («+») değerleri; daha karanlık yapmak için ise negatif («-») değerleri seçin. Pozlama ± 3.0 EV kadar ayarlanabilir.

- [K] Kadran Fonksiyonu için [F2] seçilmişse ve pozlama telafisini ön veya arka kadran gibi bir kontrole atamak için [Kadran Fonksiyonu] kullanılıyorsa, pozlama ± 5 EV kadar ayarlanabilir.



- Pozlama telafisi **AUTO** veya sahne modlarında kullanılamaz.
- Vizör ve canlı görüntü ekranı yalnızca ± 3.0 EV'e kadar dönüştürülebilir. Pozlama ± 3.0 EV'i aşarsa, pozlama çubuğu yanıp sönmeye başlar.
- Videolar, ± 3.0 EV'e kadar bir aralıkta düzeltilebilir.

Pozlamanın kilitlemesi (AE Kilidi)

Fn1 düğmesine basarak yalnızca pozlamayı kilitleyebilirsiniz.

Bunu, odağı ve pozlamayı ayrı ayrı ayarlamak istediğinizde veya aynı pozlamada birkaç fotoğraf çekmek istediğinizde kullanın.

- **Fn1** düğmesine bir defa basarsanız, pozlama kilitletir ve [AEL] görüntülenir.
[AEL] «AEL/AFL» (S.116)
- AE Kilidini açmak için **Fn1 düğmesine tekrar basın.**
- Mod kadranını, **MENU** düğmesini veya [OK] düğmesini kullanırsanız kilit açılır.

ISO duyarlılığı

ISO hassasiyetini artırmak grenleri artırır, ancak ışığın az olduğu yerlerde fotoğraf çekmeyi mümkün kılar. Çoğu durumda önerilen ayar olan [OTOMATİK] ayarı ISO 200 değerinden başlar (gren ile dinamik aralığı arasında denge kuran bir değerdir) ve ardından ISO hassasiyetini çekim koşullarına göre ayarlar.

- 1 Seçenekleri görüntülemek için Δ düğmesine basın.
- 2 Ön kadranı kullanarak bir seçenek belirleyin.



OTOMATİK	Hassasiyet, çekim koşullarına göre otomatik olarak ayarlanır.
LOW, 200 – 25600	Hassasiyet seçilen değere ayarlanır.

Rengi ayarlama (beyaz ayarı)

Beyaz ayarı (BA) fotoğraf makinesinin kaydettiği görüntülerde beyaz objelerin beyaz olarak gözükmesini sağlar. Çoğu durum için [OTOMATİK] seçeneği uygundur, ancak [OTOMATİK] seçeneğinin istenen değeri sağlamakta başarısız olduğu durumlarda veya fotoğraflarınıza bilerek farklı renkler katmak istediğinizde, ışık kaynağına göre diğer değerler seçilebilir.

- 1 Seçenekleri görüntülemek için Δ düğmesine basın.
- 2 Arka kadranı kullanarak bir seçenek belirleyin.



BA modu		Renk sıcaklığı	Işık koşulları
Otomatik beyaz ayarı	OTO-MATİK	—	Çoğu ışık koşulları için uygundur (monitörde beyaz bir bölüm kareye alındığında). Bu modu genel amaçlı kullanın.
Ön ayarlı beyaz ayarı		5300K	Bulutsuz bir günde açık havada fotoğraf çekmek veya gün batımındaki kırmızı renkleri yakalamak veya havai fişek gösterisinde renkleri yakalamak için kullanın.
		7500K	Açık havada bulutsuz bir günün gölgelerinde çekim yapmak için.
		6000K	Bulutlu günde açık havada çekim için.
		3000K	Tungsten ışığında çekim için.
		4000K	Floresan lambalarla aydınlatılmış nesnelere için.
		—	Sualtı fotoğrafçılığı için.
	WB	5500K	Flaşla çekim için.
Tek dokunuşla beyaz ayarı	/ / /	Tek dokunuşla BA ile ayarlanan renk sıcaklığı.	Beyaz ayarını ölçmek için beyaz veya gri bir nesne kullanılabilir. ve nesne birden fazla farklı ışık kaynağı, bilinmeyen bir flaş tipi veya başka bir ışık kaynağı altında bulunduğu seçin.
Özel beyaz ayarı	CWB	2000K – 14000K	INFO düğmesine bastıktan sonra, bir renk sıcaklığı seçmek için $\langle \triangleright \rangle$ düğmelerini kullanın ve ardından \odot düğmesine basın.





Tek dokunuşla beyaz ayarı

Nihai fotoğrafta kullanılacak olan ışığın altında bir parça beyaz kağıt veya başka bir beyaz objeyi çerçeveleyerek beyaz ayarını ölçün. Bu olanak, bir nesneyi hem doğal ışık altında hem de farklı renk sıcaklıklarına sahip çeşitli ışık kaynakları altında çekerken kullanışlıdır.

- 1 [], [], [] veya [] (tek dokunuşla beyaz ayarı 1, 2, 3 veya 4) seçimini yapın ve **INFO** düğmesine basın.
- 2 Bir parça renksiz (beyaz veya gri) kağıdın fotoğrafını çekin.
 - Objeyi, ekranı tam dolduracak ve üzerine gölge düşmeyecek biçimde seçin.
 - Tek dokunuşla beyaz ayarı ekranı görüntülenir.
- 3 [Evet] seçimini yapın ve \odot düğmesine basın.
 - Yeni değer önceden ayarlanmış bir beyaz ayarı seçeneği olarak kaydedilir.
 - Yeni değer, tek dokunuşla beyaz ayarı yeniden ölçülünceye kadar bellekte tutulur. Gücün kapatılması bu verilerin silinmesine neden olmaz.

AF hedefini ayarlama (AF Alanı)

Otomatik odaklama için 81 otomatik odaklama hedefinden hangisinin kullanılacağını seçin.

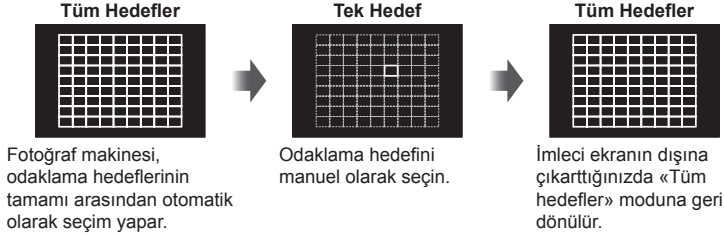

- 1  düğmesine basarak AF hedefini görüntüleyin.
- 2    düğmelerini kullanarak tek hedef ekranına geçin ve AF konumunu seçin.







- Bir Four Thirds sistem lensi kullanıyorsanız, fotoğraf makinesi otomatik olarak tek hedef moduna geçecektir.
- AF hedefinin boyutu ve sayısı, [Dij.Tele Dönüştürücü], [Görüntü Açısı] ve grup hedef ayarlarına bağlı olarak değişir.

Küçük hedef ve grup hedefi kullanma (AF hedefi ayarlama)

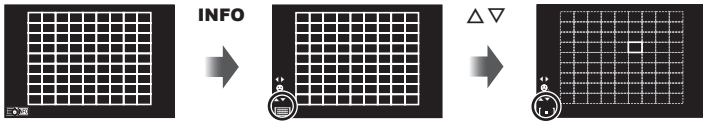
Hedef seçim yöntemini ve hedef boyutunu değiştirebilirsiniz. Ayrıca Yüz önceliği AF'yi de seçebilirsiniz (S.48).

- 1  düğmesine basarak AF hedefini görüntüleyin.
- 2 AF hedef seçimi esnasında **INFO** düğmesine basın ve   düğmelerini kullanarak bir seçim yöntemi belirleyin.



 (Tüm Hedefler)	Fotoğraf makinesi AF hedeflerinin hepsi arasından otomatik olarak seçim yapar.
 (Tek Hedef)	Tek bir AF hedefi seçersiniz.
 (Küçük Hedef)	AF hedefinin boyutu küçültülebilir.
 (Grup Hedefi)	Fotoğraf makinesi, seçilen gruptaki hedefler arasından otomatik olarak seçim yapar.

- Video çekilirken, fotoğraf makinesi otomatik olarak tek hedef moduna geçer.
- Bir Four Thirds sistem objektifi kullanıyorsanız, fotoğraf makinesi otomatik olarak tek hedef moduna geçecektir.

Yüz önceliği AF/gözbebeği tanıma AF

Fotoğraf makinesi yüzleri algılar ve de odak ve dijital ESP'yi ayarlar.

- 1 ◀ düğmesine basarak AF hedefini görüntüleyin.
- 2 **INFO** düğmesine basın.
 - AF hedefi seçim yöntemini değiştirebilirsiniz.
- 3 ◀▶ düğmelerini kullanarak bir seçenek belirleyin ve **OK** düğmesine basın.



OFF Yüz Önceliği Kapalı	Yüz önceliği kapalı.
☺ Yüz Önceliği Açık	Yüz önceliği açık.
☺ Yüz ve Göz Önceliği Açık	Otomatik odaklama sistemi, yüz öncelikli AF için fotoğraf makinesine en yakın olan gözbebeğini seçer.
☺ Yüz ve Sağ Göz Önc. Açık	Otomatik odaklama sistemi, yüz öncelikli AF için sağdaki gözbebeğini seçer.
☺ Yüz ve Sol Göz Önc. Açık	Otomatik odaklama sistemi, yüz öncelikli AF için sol gözbebeğini seçer.

- 4 Fotoğraf makinesini nesnenize doğrultun.
 - Bir yüz algılandığında bir beyaz kenarlıkla işaretlenir.
- 5 Odaklamak için deklanşöre yarım basın.
 - Fotoğraf makinesi beyaz kenarlıkla gösterilen yüzü odaklama yaptığında, kenarlığın rengi yeşile döner.
 - Fotoğraf makinesi nesnenin gözünü algılayabilirse, seçilen gözün üzerinde bir yeşil çerçeve görüntülenir. (gözbebeği algılama AF)
- 6 Fotoğrafi çekmek için yarım basılı olan deklanşöre tam basın.

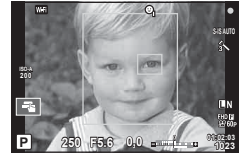
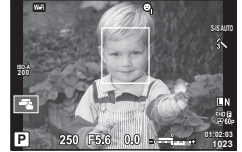

- Yüz önceliği, ardışık çekim sırasında çekilen her sıranın sadece ilk karesine uygulanır.
- Nesneye ve sanat filtresi ayarına bağlı olarak, fotoğraf makinesi yüzü doğru şekilde algılayamayabilir.
- **[ESP]** (Dijital ESP ölçümü) konumuna ayarlanırsa, ölçüm yüzlere öncelik verilerek gerçekleştirilir.
- Yüz önceliği **[MF]** modunda da kullanılabilir. Fotoğraf makinesi tarafından tanınan yüzler beyaz kenarlıklarla işaretlenir.

Yakınlaştırma çerçevesi AF/yakınlaştırma AF (Süper Nokta AF)

Odağı ayarlarken karenin bir bölümünü yakınlaştırabilirsiniz. Yüksek bir yakınlaştırma oranının seçilmesi, normalde AF hedefi tarafından kapsanan alandan daha küçük bir alana odaklama yapmak üzere otomatik odaklamanın kullanılmasını sağlar. Odak hedefini daha hassas da konumlandırabilirsiniz.

- Süper Nokta AF yalnızca [LV Yakın Mod] için [mod2] seçildiğinde kullanılabilir (S.109).



1 Yakınlaştırma çerçevesini görüntülemek için Q düğmesine basın ve düğmeyi bırakın.

- Düğmeye basmadan hemen önce otomatik odaklama kullanılarak odaklama yapıldıysa, yakınlaştırma çerçevesi geçerli odaklama konumunda görüntülenir.
- Yakınlaştırma çerçevesini konumlandırmak için $\Delta \nabla \langle \triangleright$ düğmelerini kullanın.
- **INFO** düğmesine basın ve yakınlaştırma oranını seçmek için $\Delta \nabla$ düğmelerini kullanın. ($\times 3$, $\times 5$, $\times 7$, $\times 10$, $\times 14$)

2 Zoom çerçevesini yakınlaştırmak için Q düğmesine tekrar basın ve düğmeyi bırakın.

- Yakınlaştırma çerçevesini konumlandırmak için $\Delta \nabla \langle \triangleright$ düğmelerini kullanın.
- Ön kadran (\odot) veya arka kadranı (\ominus) döndürerek yakınlaştırma oranını değiştirebilirsiniz.

3 Otomatik odaklamayı başlatmak için deklanşöre yarım basın.

- Fotoğraf makinesi, ekranın ortasındaki karede bulunan nesneyi kullanarak odaklanır. Farklı bir odak konumu seçmek için $\Delta \nabla \langle \triangleright$ düğmelerini kullanın.

- Yakınlaştırma sadece monitörde görülebilir ve çekilen fotoğraflar üzerinde herhangi bir etkisi yoktur.
- Bir Four Thirds sistem objektifi kullanılıyorsa AF, yakınlaştırma ekranı ile çalışmaz.
- Yakınlaştırıldığında, IS (Görüntü Sabitleyici) tarafından bir ses verilir.

Çekim seçeneklerini çağırma

Geçerli durumda herhangi bir fotoğraf makinesi kontrolüne atanmamış olanlar dahil, çekim ayarlarını görmek ve ayarlamak için LV süper kontrol paneli kullanılabilir. Canlı görünümü kullanmadığınızda ayarları LV süper kontrol panelinde ayarlayın. Video ve fotoğraf hikayesi modlarında, sonuçların özizlemesini yaparken ayarları yapmak için canlı kontrolleri kullanabilirsiniz. LV süper kontrol panelini veya canlı kontrolü görüntülemek için  düğmesine basın.

2

Fotoğraf Çekme

LV süper kontrol paneli

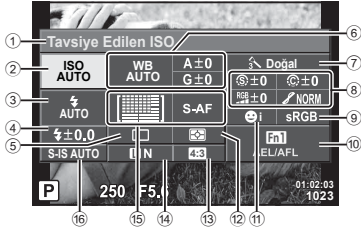

Süper kontrol paneli

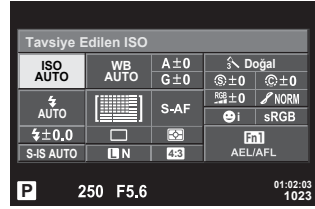

LV süper kontrol paneli kullanılarak değiştirilebilecek ayarlar

- | | |
|---|------------------------------------|
| ① Seçilen geçerli seçenek | ⑨ Renk uzayı..... S.69 |
| ② ISO hassasiyeti..... S.45 | ⑩ Düğme fonksiyonu atama..... S.75 |
| ③ Flaş modu..... S.61 | ⑪ Yüz önceliği..... S.48 |
| ④ Flaş yoğunluğu kontrolü..... S.64 | ⑫ Ölçüm modu..... S.53 |
| ⑤ Ardıışık çekim/Zamanlayıcı..... S.56 | ⑬ Açık oranı..... S.58 |
| ⑥ Beyaz ayarı..... S.46 | ⑭ Kayıt modu..... S.59, 60 |
| Beyaz ayarı telafisi..... S.54 | ⑮ AF modu..... S.52 |
| ⑦ Görüntü Modu..... S.65 | AF hedefi..... S.47 |
| ⑧ Keskinlik  S.65 | ⑯ Görüntü sabitleyici..... S.55 |
| Kontrast  S.66 | |
| Doygunluk  S.66 | |
| Dereceleme  S.67 | |
| Renk Filtresi  S.68 | |
| Monokrom Rengi  S.68 | |
| Film Gren Efektü..... S.67 | |

- Video modu ve PHOTO STORY modunda görüntülenmez.

Canlı kontrol

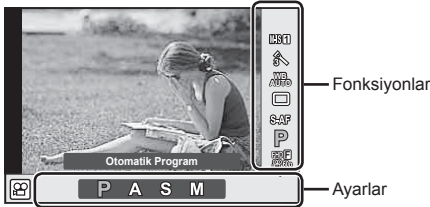

Kullanılabilir ayarlar

Görüntü sabitleyici*.....	S.55	Flaş modu.....	S.61
Görüntü Modu*.....	S.65	Flaş yoğunluk kontrolü.....	S.64
Sahne modu.....	S.119	Ölçüm modu.....	S.53
Beyaz ayarı*.....	S.46	AF modu*.....	S.52
Ardışık çekim/Zamanlayıcı*.....	S.56	ISO hassasiyeti*.....	S.45
Açı oranı.....	S.58	Yüz önceliği*.....	S.48
Kayıt modu*.....	S.60	Video ses kaydı*.....	S.70
☞ modu*.....	S.36		

* ☞ modunda kullanılabilir.

- Video modu ve PHOTO STORY modunda, ekrandaki efekti kontrol ederken çekim fonksiyonunu seçmek için canlı kontrolü kullanabilirsiniz.
- [📷 Kontrol Ayarları] kısmındaki kontroller [Canlı Kontrol] olarak ayarlandığında **▶AUTO**, **P**, **A**, **S**, **M** ve diğer sahne modlarında da canlı kontrolü kullanabilirsiniz (S.108).

Bir odaklama modu seçme (AF modu)

Bir odaklama yöntemi (odaklama modu) seçin.

Fotoğraf modu ve  modu için ayrı odaklama yöntemleri seçebilirsiniz.

- 1 LV süper kontrol panelini görüntülemek için  düğmesine basın.
 - Video modunda canlı kontrol görüntülerini (S.51).
- 2 AF moduna dokunun.
 - Video modunda, arka kadranı kullanarak bir AF modu seçin.
- 3 Ön kadranı kullanarak bir seçenek belirleyin.

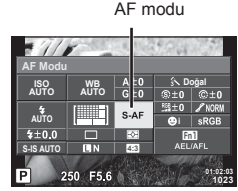

S-AF (tek AF)	Fotoğraf makinesi, deklanşöre yarım basıldığında odaklama yapar. Odak kilitlendiği zaman bir bip sesi duyulur, AF onay işareti ve AF hedef işareti yanar. Bu mod, hareket etmeyen veya az hareket eden nesnelerin fotoğraflarını çekmek için kullanışlıdır.
C-AF (devamlı AF)	Odaklama, deklanşör yarı yarıya basılı kaldığı sürece gerçekleştirilir. Nesneye odaklama yapıldığında, monitörde AF onay işareti yanar ve birinci kerede odak kilitlendiği zaman bir bip sesi duyulur. Nesne hareket etse veya resmin kompozisyonunu değiştirdiyseniz dahi, fotoğraf makinesi odaklama yapmaya devam eder. <ul style="list-style-type: none">• Bir Four Thirds sistem objektifi kullanıldığında, bu ayar [S-AF] konumuna değişir.
MF (manuel odaklama)	Bu fonksiyon, objektif üzerindeki odak halkasını kullanarak herhangi bir konuma manuel olarak odaklama yapmanıza izin verir. 
S-AF+MF (S-AF modunun ve MF modunun eşzamanlı kullanılması)	[S-AF] modunda odaklama yapmak için deklanşöre yarım bastıktan sonra odağı manuel olarak hassas ayarlamak üzere odak halkasını çevirebilirsiniz.
C-AF+TR (AF takibi)	Odaklama yapmak için deklanşöre yarım basın; ardından deklanşör bu konumda tutulduğu sürece fotoğraf makinesi geçerli nesne üzerindeki odağı korur. <ul style="list-style-type: none">• Fotoğraf makinesi artık nesneyi takip edemediğinde AF hedefi kırmızı renkte görüntülenir. Deklanşörü bırakın, ardından nesneyi yeniden çerçeveleyin ve deklanşöre yarım basın.• Bir Four Thirds sistem objektifi kullanıldığında, bu ayar [S-AF] konumuna değişir.

- Nesne az aydınlatılmışsa, sis veya dumanla kaplanmışsa veya kontrastı düşürse fotoğraf makinesi odaklama yapamayabilir.
- Bir Four Thirds sistem objektifi kullanıyorsanız, video kaydı sırasında AF kullanılamaz.
- Lens MF kilit mekanizması ile MF seçilmişse ve [MF Kilit Mekanizması] için [Geçerli] seçilmişse AF modu seçimi kullanılamaz.







Fotoğraf makinesinin parlaklığı nasıl ölçeceğini seçme (ölçüm)

Fotoğraf makinesinin nesne parlaklığını nasıl ölçeceğini seçin.

- 1 LV süper kontrol panelini görüntülemek için **OK** düğmesine basın.
- 2 Ölçüme dokununuz.
- 3 Ön kadranı kullanarak bir seçenek belirleyin.



Ölçüm

 Dijital ESP ölçümü	Fotoğraf makinesi pozlamayı karenin 324 alanında ölçer ve geçerli sahne için veya ([☉ Yüz Önceliği] için [KAPALI] haricinde bir seçenek seçilmişse) portre nesnesi için pozlamayı optimize eder. Bu mod, genel kullanım için tavsiye edilir.	
 Merkez ağırlıklı ortalama ölçüm	Bu ölçüm modu, merkezdeki nesneye daha fazla ağırlık vererek nesne ile arkaplan ışığı arasında ortalama ölçüm yapar.	
 Nokta ölçümü	Küçük bir alanı ölçmek için bu seçeneği seçin (karenin yakl. %2'si) ve fotoğraf makinesini ölçmek istediğiniz objeye doğrultun. Pozlama ölçülen noktadaki parlaklığa göre ayarlanır.	
 Nokta ölçümü - vurgulama	Nokta ölçümlü pozlamayı artırır. Parlak nesnelerin parlak çıkmasını sağlar.	
 Nokta ölçümü - gölge	Nokta ölçümlü pozlamayı azaltır. Karanlık nesnelerin karanlık çıkmasını sağlar.	

4 Deklanşöre yarım basın.

- Normalde deklanşöre yarım basıldığında fotoğraf makinesi ölçmeye başlar ve deklanşör bu konumda tutulduğu sürece pozlama korunur.

Beyaz ayarının ince ayarlarını yapma (beyaz ayarı telafisi)

Hem otomatik beyaz ayarı hem de önceden ayarlanmış beyaz ayarı için ayar yapabilir ve telafi değerlerinin ince ayarlarını gerçekleştirebilirsiniz.

- 1 LV süper kontrol panelini görüntülemek için **OK** düğmesine basın.
- 2 Beyaz ayarına dokunun ve ön kadranı kullanarak istediğiniz beyaz ayarı seçeneğini belirleyin.
- 3 Beyaz ayarı telafisine dokunun ve arka kadranı kullanarak ayarlayın.

Beyaz ayarı telafisi



A ekseninde telafi için (Kırmızı-Mavi)

Kırmızı tonları vurgulamak için çubuğu + yönünde, mavi tonları vurgulamak için ise – yönünde hareket ettirin.

G ekseninde telafi için (Yeşil-Eflatun)

Yeşil tonları vurgulamak için çubuğu + yönünde, eflatun tonları vurgulamak için ise – yönünde hareket ettirin.

- Tüm beyaz ayarı modlarında aynı beyaz ayarını kullanmak için, [Hepsi **WB7**] öğesini kullanın (S.111).

Kamera sarsıntısını azaltma (görüntü sabitleyici)

Loş ışık koşullarında çekim yaparken veya yüksek oranlı büyütme ile çekim yaparken oluşabilecek fotoğraf makinesi titreşimini azaltabilirsiniz. Görüntü sabitleyici, deklanşör düğmesine yarım bastığınızda devreye girer.

- 1 LV süper kontrol panelini görüntülemek için **OK** düğmesine basın.
 - Video modunda canlı kontrol görüntülenir (S.51).
- 2 Görüntü sabitleyiciye dokunulur.
 - Video modunda, görüntü sabitleyiciyi seçmek için arka kadranı kullanın.
- 3 Ön kadranı kullanarak bir seçenek belirleyin.



Görüntü sabitleyici

Fotoğraf	KAPALI	Fotoğraf-İ.S. Kapalı	Görüntü sabitleyici kapalı.
	S-IS1	Tüm Yön Titreşim İ.S.	Görüntü sabitleyici açık.
	S-IS2	Dikey Titreşim İ.S.	Görüntü sabitleme yalnızca dikey (10) kamera sarsıntısı için geçerlidir.
	S-IS3	Yatay Titreşim İ.S.	Görüntü sabitleme yalnızca yatay (10) kamera sarsıntısı için geçerlidir. Fotoğraf makinesi portre doğrultusunda tutulurken fotoğraf makinesinde yatay pan işlemi yaparken kullanın.
	S-IS OTOMATİK	Otomatik İ.S.	Fotoğraf makinesi pan yönünü tespit eder ve uygun görüntü sabitlemesini uygular.
Video	KAPALI	Video-İ.S. Kapalı	Görüntü sabitleyici kapalı.
	M-IS1	Tüm Yön Titreşim İ.S.	Fotoğraf makinesi hem sensör kaydırma (VCM) hem de elektronik düzeltme kullanır.
	M-IS2	Tüm Yön Titreşim İ.S.	Fotoğraf makinesi yalnızca sensör kaydırma (VCM) düzeltmesi kullanır. Elektronik düzeltme kullanılmaz.

Bir odak uzaklığı seçme (Micro Four Thirds/Four Thirds Sistemi objektifleri hariç)

Micro Four Thirds veya Four Thirds sistemi objektifleri olmayan objektiflerle çekim yaparken, fotoğraf makinesi titreşimini azaltmak üzere odak uzaklığı bilgisini kullanın.

- [Görüntü Sabitleyici] seçimini yapın, **OK** ve ardından **INFO** düğmesine basın, **Δ ∇ <|>** düğmelerini kullanarak bir odak uzaklığı seçin ve **OK** düğmesine basın.
- 0,1 mm ile 1000,0 mm arasında bir odak uzaklığı seçin.
- Objektifin üzerinde yazan değerle eşleşen değeri seçin.
- Görüntü sabitleyici fotoğraf makinesinin aşırı titreşimini veya enstantane hızı en düşük hıza ayarlandığında makinenin titreşimini düzeltmez. Bu tür durumlarda tripod kullanmanız tavsiye edilir.
- Tripod kullanırken [Görüntü Sabitleyici] öğesini [KAPALI] olarak ayarlayın.
- Görüntü sabitleme işlev düğmesine sahip bir objektif kullanıyorsanız, öncelik lens tarafında yapılan ayara verilir.
- Öncelik, lens tarafındaki görüntü sabitlemeye verildiğinde ve fotoğraf makinesi [S-IS OTOMATİK] konumuna ayarlandığında, [S-IS OTOMATİK] yerine [S-IS1] kullanılır.
- Görüntü sabitleyici etkinleştirildiğinde bir çalışma sesi veya titreşim duyabilirsiniz.

Ardışık çekim/zamanlayıcının kullanılması

Seri olarak fotoğraf çekmek için deklanşörü tam basılı tutun. Alternatif olarak, zamanlayıcıyı kullanarak da seri fotoğraf çekebilirsiniz.

- 1 LV süper kontrol panelini görüntülemek için **OK** düğmesine basın.
 - Video modunda canlı kontrol görüntülenir (S.51).
- 2 Ardışık çekim/zamanlayıcı öğesine dokunun.
 - Video modunda, arka kadranı kullanarak ardışık çekim/zamanlayıcı seçimini yapın.





Ardışık çekim/
zamanlayıcı

- 3 Ön kadranı kullanarak bir seçenek belirleyin.

	Tek kare çekimi	Deklanşöre basıldığında (normal çekim modunda, tek kare çekimde) aynı anda 1 kare çekilir.
	Ardışık H	Deklanşör tam basılı tutulduğunda fotoğraflar saniyede yaklaşık 10 kare (fps) hızında çekilir. Odak, pozlama ve beyaz ayarı her bir serinin ilk çekilen fotoğrafı için geçerli değerlerde sabitlenir.
	Ardışık L	Deklanşör tam basılı tutulduğunda fotoğraflar saniyede yaklaşık 5 kare (fps) hızında çekilir. Odaklama ve pozlama, [AF Modu] (S.52) ve [AEL/AFL] (S.116) için seçilen seçeneklere göre sabitlenir.
	Zamanlayıcı 12 SN	Odaklama için deklanşöre yarım basın, zamanlayıcıyı başlatmak için tamamen basın. İlk olarak zamanlayıcı lambası yaklaşık 10 saniye yanar, ardından yaklaşık 2 saniye yanıp söndükten sonra fotoğraf çekilir.
	Zamanlayıcı 2 SN	Odaklama için deklanşöre yarım basın, zamanlayıcıyı başlatmak için tamamen basın. Zamanlayıcının lambası, yaklaşık 2 saniye boyunca yanıp söner, daha sonra fotoğraf çekilir.
	Özel Zamanlayıcı	[Zamanlayıcı], [Kare Sayısı], [Aralık Süresi] ve [Her Karede AF] ayarlarını yapmak için OK ve ardından INFO düğmesine basın. ◀▶ düğmesini kullanarak bir ayar seçin ve arka kadranı () kullanarak ayar yapın. [Her Karede AF] ayarı [AÇIK] konumundaysa, çekimden önce otomatik olarak her kare odaklanır.
	Anti-Şok [↑]	Deklanşör hareketlerinin neden olduğu çok küçük kamera sarsıntıları, sürekli çekim ve zamanlayıcı modu (S.57) ile azaltılabilir.
	Sessiz [▼]	Ardışık çekim ve zamanlayıcı modunda deklanşör sesini kaydetmeden çekim yapın (S.57).
	Sessiz [▼]	20 fps ayarında fotoğraf çekerken deklanşör sesini kapatır. Zamanlayıcı ve flaşlı çekim desteklenmez. Enstantane hızı, 1/25 sn. üzerindeki değerlerle sınırlıdır.
	Yüksek Çöz. Çekim	Daha yüksek çözünürlüklü fotoğraflar çekin (S.58).

- Etkinleştirilen zamanlayıcıyı iptal etmek için, **▽** düğmesine basın.



-  kullanırken, çekim sırasında hiçbir onaylama görüntüsü görünmez. Görüntü, çekim bittikten sonra yeniden gösterilir.  kullanırken, hemen öncesinde çekilen görüntü gösterilir.
- Ardışık çekim hızı, kullandığınız objektife ve yakınlaştırma objektifinin odağına göre değişir.
- Ardışık çekim esnasında pil gücünün zayıf olması nedeniyle pil kontrol lambası yanıp sönerse, fotoğraf makinesi çekimi durdurur ve çektiğiniz fotoğrafları karta kaydetmeye başlar. Fotoğraf makinesi, kalan pil gücüne bağlı olarak tüm fotoğrafları karta kaydetmeyi başaramayabilir.
- Kendi-kendine çekim için fotoğraf makinesini güvenli bir şekilde bir tripod üzerine yerleştirin.
- Zamanlayıcıyı kullanırken deklanşöre basmak üzere fotoğraf makinesinin önünde duruyorsanız, fotoğraf makinesi bulanık çıkabilir.

Deklanşör düğmesi işlemlerinden kaynaklanan titreşim olmadan çekim (Anti-Şok [♦])

Deklanşör işlemleri sırasında ortaya çıkan küçük titreşimlerden kaynaklanan fotoğraf makinesi sarsıntılarını önlemek için çekim işlemi elektronik ön perdeli deklanşör kullanılarak yapılır.

Bu deklanşör, mikroskop veya süper telefoto objektifle çekim yaparken kullanılır.



 Çekim menüsü 2'de, deklanşör düğmesinin tam basılı olduğu an ile deklanşörün [Anti-Şok [♦]] modunda bırakıldığı zaman arasındaki süreyi değiştirebilirsiniz. Bu ayar öğesini gizlemek için [Kapalı] olarak ayarlayın. (S.99)

- 1 LV süper kontrol panelini görüntülemek için  düğmesine basın.
- 2 Ardışık çekim/zamanlayıcı öğesine dokunun.
- 3 Ön kadranı kullanarak ♦ ile işaretlenmiş öğelerden birini seçin ve  düğmesine basın.
- 4 Fotoğraf çekin.
 - Ayarlanan süre dolduğunda deklanşör bırakılır ve görüntü çekilir.

Deklanşör sesi olmadan çekim (Sessiz [♥])

Deklanşör sesinin sorun teşkil ettiği durumlarda, ses olmadan çekim yapabilirsiniz. Çekim, hem ön hem de arka perdeler için elektronik deklanşörler kullanılarak gerçekleştirilir ve böylelikle deklanşör hareketinden kaynaklı olarak fotoğraf makinesinde meydana gelen küçük sarsıntılar tıpkı anti-şok çekimde olduğu gibi azaltılabilir.







 Çekim menüsü 2'de, deklanşör düğmesinin tam basılı olduğu an ile deklanşörün [Sessiz [♥]] modunda bırakıldığı zaman arasındaki süreyi değiştirebilirsiniz. Bu ayar öğesini gizlemek için [Kapalı] olarak ayarlayın. (S.99)

- 1 LV süper kontrol panelini görüntülemek için  düğmesine basın.
 - 2 Ardışık çekim/zamanlayıcı öğesine dokunun.
 - 3 Ön kadranı kullanarak ♥ ile işaretlenmiş öğelerden birini seçin ve  düğmesine basın.
 - 4 Fotoğraf çekin.
 - Deklanşör bırakıldığında, monitör ekranı bir süreliğine kararır. Deklanşör sesi duyulmaz.
- Nesne hareketli ise görüntüde bozukluk meydana gelebilir.
 - Görüntüdeki bozukluk, nesnenin büyük çaplı hareketlerine bağlı titreşim veya floresan aydınlatmadan kaynaklanabilir.

Daha yüksek çözünürlüklü fotoğraflar çekme (Yüksek Çöz. Çekim)

Hareket etmeyen bir nesneyi çekerken, daha yüksek çözünürlüklü fotoğraflar çekebilirsiniz. Görüntüleme sensörünü hareket ettirirken birkaç kez çekim yaptığınızda yüksek çözünürlüklü bir görüntü kaydedilir. Lütfen fotoğraf makinesini bir tripoda veya benzer bir ekipmana sabitleyerek çekim yapın.

☑ Çekim menüsü 2'de, deklanşör düğmesinin tam basılı olduğu an ile deklanşörünü [Yüksek Çöz. Çekim] modunda bırakıldığı an arasındaki süreyi değiştirebilirsiniz. Bu ayar öğesini gizlemek için [Kapalı] ayarını yapın. Yüksek çözünürlüklü çekim ayarını yaptıktan sonra, görüntü kalitesi modunu kullanarak yüksek çözünürlüklü çekimin görüntü kalitesini seçebilirsiniz (S.59).

- 1 LV süper kontrol panelini görüntülemek için  düğmesine basın.
- 2 Ardışık çekim/zamanlayıcı öğesine dokunun.
- 3 Ön kadranı kullanarak  öğesini seçin ve  düğmesine basın.
- 4 Fotoğraf çekin.
 - Fotoğraf makinesi sabit değilse  öğesi yanıp sönecektir. Çekim yapmadan önce yanıp sönmeye durana kadar bekleyin.
 -  (yüksek çözünürlük) yeşil simgesi ekrandan silindiğinde çekim tamamlanır.
- Görüntü kalitesi  olarak sabitlenir.
- Görüntü kalitesi RAW+JPEG olarak ayarlandığında, fotoğraf makinesi Yüksek Çöz. Çekim içinde kombinasyon oluşturmadan önce tek bir RAW görüntü («.ORI» uzantılı) kaydeder. Ön kombinasyonlu RAW görüntüler yalnızca bu fotoğraf makinesi ile birlikte sağlanan yazılım üzerinde oynatılabilir.
- Floresan lamba vb. altında çekim yaparken görüntü kalitesi bozulabilir.
- [Görüntü Sabitleyici] [Kapalı] olarak ayarlanır.

Görüntü açısını ayarlama

Fotoğraf çekerken açı oranını (yatay-dikey oranı) değiştirebilirsiniz. Tercihinize göre, açı oranını [4:3] (standart), [16:9], [3:2], [1:1] veya [3:4] olarak ayarlayabilirsiniz.

- 1 LV süper kontrol panelini görüntülemek için  düğmesine basın.
- 2 Görüntü açısına dokunun.
- 3 Ön kadranı kullanarak bir seçenek belirleyin.
 - JPEG fotoğraflar seçilen açı oranına göre kırılır, ancak RAW fotoğraflar kırılmaz; bunun yerine seçilen açı oranı bilgisiyle birlikte kaydedilir.
 - RAW fotoğraflar oynatıldığında seçilen açı oranı bir çerçeveye gösterilir.

Görüntü kalitesi seçimi (sabit görüntü kalite modu)

Fotoğraflar için görüntü kalitesi modunu ayarlayabilirsiniz. Uygulama (örneğin bilgisayarda işleme, web sitesinde kullanma vs.) için uygun bir kalite seçin.

1 LV süper kontrol panelini görüntülemek için **OK** düğmesine basın.

2 Fotoğraf kalitesi moduna dokunun.



Sabit görüntü kalite modu

3 Ön kadrancı kullanarak bir seçenek belirleyin.



- JPEG (**L**F, **L**N, **M**N ve **S**N) ve RAW modları arasından seçim yapın. Her çekimde hem JPEG hem de RAW görüntüyü kaydetmek için JPEG+RAW ögesini seçin. JPEG modları görüntü boyutu (**L**, **M** ve **S**) ve sıkıştırma oranını (SF, F, N ve B) kombine eder.
- **L**F/**L**N/**M**N/**S**N dışında bir kombinasyon seçmek istediğinizde, Özel Menüde [**←**-Ayar] (S.111) ayarlarını değiştirin.
- Yüksek Çöz. Çekim ayarını yaptıktan sonra (S.58), **S**L F ve **S**L F+RAW arasında seçim yapabilirsiniz.

RAW görüntü verileri

Bu format («.ORF» eklentili), ileride işlenebilmesi için işlenmemiş fotoğraf verilerini kaydeder. RAW fotoğraf verisi, başka fotoğraf makinesi veya yazılım kullanılarak izlenemez ve baskı için RAW fotoğraflar seçilemez. Bu fotoğraf makinesi kullanılarak RAW fotoğrafların JPEG kopyaları oluşturulabilir. **↔** «Fotoğrafları düzenleme» S.101)

Görüntü kalitesi seçimi (video görüntü kalitesi modu)









İstenen kullanıma uygun bir video görüntü kalitesi modu ayarlayın.

- 1 Mod kadranını  konumuna getirin.
- 2 Canlı kontrolü görüntülemek için  düğmesine basın ve arka kadranı kullanarak bir video görüntü kalitesi modu seçin.



Video görüntü kalitesi modu

- 3 Ön kadranı kullanarak bir seçenek belirleyin.
 - Görüntü kalitesi modlarındaki ayarları değiştirmek için **INFO** düğmesine basın ve arka kadranı kullanarak ayarları değiştirin.

Kayıt modu	Uygulama	Değiştirebileceğiniz ayarlar
FHD  (Full HD İyi 30p)*1	Klip çekimi (S.71)	Kare hızı Çekim süresi
FHD  (Full HD İyi 60p)*1	Ayar 1**4	Kare hızı
FHD  (Full HD Süper İyi 60p)*1	Ayar 2**4	Kare hızı
FHD  (Full HD İyi 30p)*1	Ayar 3**4	Kare hızı
FHD  (Full HD Normal 30p)*1	Ayar 4**4	Kare hızı
FHD  (Full HD İyi 30p)*1*2	Özel	Video tipi, ayrıntılı ayarlar, yavaş/hızlı çekim
 (1280×720, Hareketli JPEG)*3	Bilgisayarda oynatma veya düzenleme için	–
 (640×480, Hareketli JPEG)*3	Bilgisayarda oynatma veya düzenleme için	–
HS  (Yüksek Hız 120fps, Hareketli JPEG)	Yüksek hızlı videolar kaydetme (S.74)	–

*1 Dosya formatı: MPEG-4 AVC/H.264. Dosyalar azami 4 GB boyuta sahip olabilir. Münferit videoların uzunluğu azami 29 dakika olabilir.

*2 All-Intra kareler arası sıkıştırma olmadan kaydedilen video anlamına gelir. Bu formattaki videolar düzenleme için uygundur ancak daha büyük veri boyutuna sahiptir.

*3 Dosyalar maksimum 2GB boyutunda olabilir.

*4 Dört görüntü kalitesi modu arasından seçim yapın.

 Özel menü  [Video Özellik Ayarları] (S.113)

- Video çıkışı PAL olarak ayarlandığında, 30p kare hızı 25p, 60p kare hızı ise 50p olur.
- Kullanılan kartın tipine bağlı olarak, kayıt azami uzunluğa erişilmeden sonlandırılabilir.

Bir flaş kullanma (flaşlı fotoğrafçılık)

Flaş gerektiğinde manuel olarak ayarlanabilir. Flaş, çeşitli çekim koşullarında flaşlı fotoğrafçılık için kullanılabilir.

- 1 Flaş ünitesinden flaş ayağı kapağını çıkartın ve flaşlı fotoğraf makinesine takın.
 - Flaş ünitesini, ayağın arkasında temas edinceye ve yerine sıkıca oturuncaya kadar tamamen içeri kaydırın.

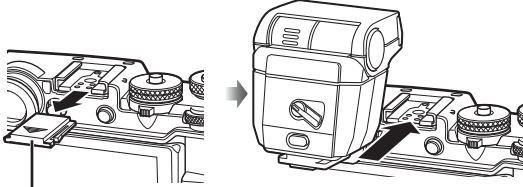

Flaş ayağı kapağı

Flaş yönünü değiştirme

Flaş ünitesinin dikey ve yatay yönünü değiştirebilirsiniz. Yansıtma flaşlı çekim yapmak da mümkündür.

- Yansıtma flaşlı çekimde nesne yeterince aydınlatılmayabilir.

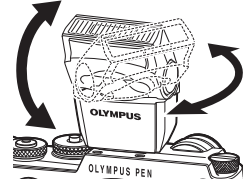

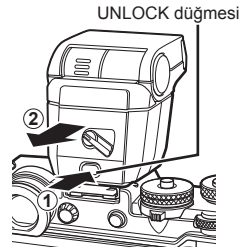

Flaş ünitesinin çıkartılması

Flaş ünitesini çıkartırken UNLOCK düğmesine basın.

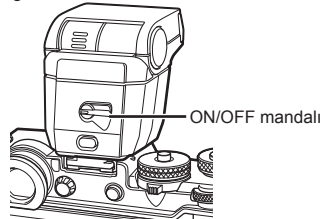

- 2 Flaşın ON/OFF mandalını ON konumuna getirin ve fotoğraf makinesini açın.
 - Flaş kullanmıyorsanız mandalı OFF konumuna geri döndürün.





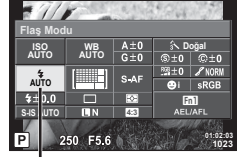





- 3 LV süper kontrol panelini görüntülemek için  düğmesine basın.
- 4 Flaş moduna dokununuz.







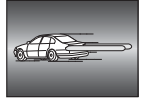

Flaş modu















- 5 Ön kadranı kullanarak bir öge seçin.
 - Kullanılabilecek seçenekler ve bunların görüntülenme sırası çekim moduna göre değişir.  «Çekim modu ile ayarlanabilen flaş modları» S.63)

 OTOMATİK	Otomatik flaş	Flaş, zayıf ışıkta veya nesnenin arkasından gelen ışık koşullarında, otomatik olarak patlar.
	Dolgu flaş	Flaş, mevcut ışık koşullarına bakılmaksızın patlar.
	Flaş kapalı	Flaş patlamaz.
	Kırmızı göz giderici flaş	Bu işlev, kırmızı göz hadisesini azaltmanızı sağlar. S ve M modunda flaş her zaman patlar.
	Yavaş senkronizasyon (1. perde)	Karanlık arkaplanları aydınlatmak için yavaş enstantane hızları kullanılır.
	Yavaş senkronizasyon (1. perde)/Kırmızı göz giderici flaş	Yavaş senkronizasyonu kırmızı göz gidericiyle birleştirir.
	Yavaş senkronizasyon (2. perde)	Flaş, hareketli ışık kaynaklarının izlerini oluşturmak üzere deklanşör kapanmadan hemen önce patlar.
	Manuel	Manuel kullanımı tercih eden kullanıcılar için.  ve ardından INFO düğmesine basarsanız, flaş seviyesini ayarlamak için kadranı kullanabilirsiniz.



- [/   (Kırmızı göz giderici flaş)] modunda, ön flaşlardan sonra, deklanşörün açılmasından önce yaklaşık 1 saniye geçer. Çekim tamamlanıncaya kadar fotoğraf makinesini oynatmayın.
- [/   (Kırmızı göz azaltma flaşı)] bazı çekim koşullarında etkili bir şekilde çalışmayabilir.
- Flaş patladığında, enstantane hızı 1/250 san. veya yavaş bir hıza ayarlanır. Bir nesneyi parlak bir arkaplan önünde dolgu flaşı ile çekerken, arkaplan fazla pozlanabilir.
- Sessiz mod için senkronizasyon hızı 1/20 sn. veya daha yavaştır.

Çekim modu ile ayarlanabilen flaş modları

Çekim modu	LV süper kontrol paneli	Flaş modu	Flaş zamanlaması	Flaş patlama koşulları	Enstantane hızı limiti
P/A	 OTOMATİK	Otomatik flaş	1. perde	Karanlık/arkadan aydınlatılan koşullarda otomatik olarak patlar	1/30 sn. – 1/250 san.*
		Otomatik flaş (kırmızı göz giderme)		Daima patlar	
		Dolgu flaş		—	—
	 	Flaş kapalı	—	—	—
	 SLOW	Yavaş senkronizasyon (kırmızı göz giderme)	1. perde	Karanlık/arkadan aydınlatılan koşullarda otomatik olarak patlar	60 sn. – 1/250 san.*
	 SLOW	Yavaş senkronizasyon (1. perde)			
	 SLOW2	Yavaş senkronizasyon (2. perde)	2. perde		
S/M		Dolgu flaş	1. perde	Daima patlar	60 sn. – 1/250 san.*
	 	Dolgu flaş (kırmızı göz giderme)			
	 	Flaş kapalı	—	—	—
	 2nd-C	Dolgu flaş/Yavaş senkronizasyon (2. perde)	2. perde	Daima patlar	60 sn. – 1/250 san.*

•  **AUTO**,  **FAUTO** modunda ayarlanabilir.

* Ayrı olarak satılan harici bir flaş kullanıldığında 1/250 saniye.

Asgari menzil

Objektif, fotoğraf makinesine yakın objelerin üzerine gölge düşürerek kenar ve köşelerin karanlık çıkmasına veya asgari çıkışta bile aşırı parlaklığa yol açabilir.

- Harici flaş üniteler köşe karamalarının önlenmesi için kullanılabilir. Fotoğrafların aşırı pozlanmasını önlemek için, **A** veya **M** modunu seçin ve yüksek bir f-sayı seçin veya ISO hassasiyetini düşürün.

Objektif	Kenar ve köşelerin karanlık çıktığı yaklaşık uzaklık
ED 12mm F2.0	0,2 m
ED 14-42mm F3.5-5.6 EZ	0,5 m
ED 17mm F1.8	0,2 m
ED 14-150mm F4.0-5.6 II	0,5 m

Flaş çıkışının ayarlanması (flaş yoğunluk kontrolü)

Karenin diğer kısımlarının doğru pozlanmış olmasına rağmen, nesnenin fazla veya az pozlandığını fark ederseniz flaş çıkışını ayarlayabilirsiniz.

- 1 LV süper kontrol panelini görüntülemek için **OK** düğmesine basın.
- 2 Flaş yoğunluğu kontrolüne dokunun.
- 3 Ön kadranı kullanarak bir flaş telafisi değeri seçin.



Flaş yoğunluğu kontrolü

- Elektronik flaş üzerindeki flaş denetim modu MANUEL olarak ayarlı olduğunda bu ayarın bir etkisi bulunmaz.
- Harici flaş üzerinde yapılan flaş yoğunluğundaki değişiklikler fotoğraf makinesinde yapılanlara eklenir.

İşleme seçenekleri (görüntü modu)

Bir fotoğraf modu seçin ve kontrast, keskinlik ve diğer parametrelerde kişisel ayarlamalar yapın (S.65). Her fotoğrafa yapılan değişiklikler ayrı ayrı saklanır.

- 1 LV süper kontrol panelini görüntülemek için **OK** düğmesine basın.
 - Video modunda canlı kontrol görüntülenir (S.51).
- 2 Görüntü moduna dokununuz.
 - Video modunda, görüntü modunu seçmek için arka kadranı kullanınız.
- 3 Ön kadranı kullanarak bir öğe seçin.
 - Görüntü modunda kullanılacak seçenekler, yaratıcı kadran ile seçilen moda göre değişir (S.38).

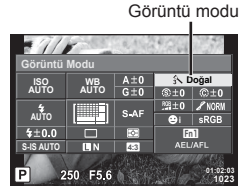

Keskinlikte ince ayar yapma (keskinlik)

[Görüntü Modu] (S.65) ayarlarında yalnızca keskinlik için ince ayar yapabilir ve değişiklikleri kaydedebilirsiniz.

- Bu seçenek, bazı yaratıcı kadran ayarlarında kullanılamaz (S.38).
- 1 LV süper kontrol panelini görüntülemek için **OK** düğmesine basın.
 - 2 Keskinliğe dokununuz.
 - 3 Ön kadranı kullanarak keskinliği ayarlayınız.

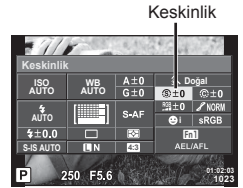

Kontrastta ince ayar yapma (kontrast)

[Görüntü Modu] (S.65) ayarlarında yalnızca kontrast için ince ayar yapabilir ve değişiklikleri kaydedebilirsiniz.

- Bu seçenek, bazı yaratıcı kadrان ayarlarında kullanılamaz (S.38).

- 1 LV süper kontrol panelini görüntülemek için **OK** düğmesine basın.
- 2 Kontrastta dokununuz.
- 3 Ön kadranı kullanarak kontrastı ayarlayınız.

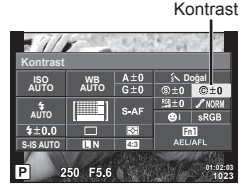

Doygunlukta ince ayar yapma (doygunluk)

[Görüntü Modu] (S.65) ayarlarında yalnızca doygunluk için ince ayar yapabilir ve değişiklikleri kaydedebilirsiniz.

- Bu seçenek, bazı yaratıcı kadrان ayarlarında kullanılamaz (S.38).

- 1 LV süper kontrol panelini görüntülemek için **OK** düğmesine basın.
- 2 Doygunluğa dokununuz.
- 3 Ön kadranı kullanarak doygunluğu ayarlayınız.

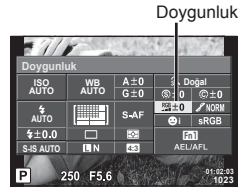

Monokrom Profiline film gren efekti ekleme (Film Gren Efekti)

Monokrom Profili görüntü moduna daha sonra kullanmak üzere, siyah beyaz filmde görülen grene benzer bir efekt eklenebilir (S.65).

- 1 Yaratıcı kadranı **MONO** konumuna döndürün.
- 2 LV süper kontrol panelini görüntülemek için **OK** düğmesine basın.
- 3 Film gren efektine dokunun.
- 4 Ön kadranı kullanarak bir değer seçin.

Film gren efekti

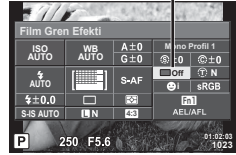

Film Gren Efekti Kapalı	Film gren efekti uygulanmaz.
Film Gren Efekti Düşük	Görüntülere ince gren efekti ekler.
Film Gren Efekti Orta	Görüntülere «düşük» ile «yüksek» arasında bir gren efekti ekler.
Film Gren Efekti Yüksek	Görüntülere kaba gren efekti ekler.

- Film gren efektleri için canlı görüntüde önizleme yapılamaz.

Tonda ince ayar yapma (dereceleme)

[Görüntü Modu] (S.65) ayarlarında yalnızca ton için ince ayar yapabilir ve değişiklikleri kaydedebilirsiniz.

- Bu seçenek, bazı yaratıcı kadran ayarlarında kullanılamaz (S.38).

- 1 LV süper kontrol panelini görüntülemek için **OK** düğmesine basın.
- 2 Derecelemeye dokunun.
- 3 Ön kadranı kullanarak tonu ayarlayın.

Dereceleme



AUTO: Otomatik	Görüntüyü detaylı bölgelere ayırır ve her bölge için parlaklığı ayrı ayrı ayarlar. Bu büyük kontrastlı alanlara sahip görüntülerde beyaz çok parlak veya siyah çok koyu beliriyorsa etkindir.
NORM: Normal	[Normal] modu genel amaçlı olarak kullanılır.
HIGH: Aydınlık	Parlak bir nesne için dereceleme.
LOW: Karanlık	Karanlık bir nesne için dereceleme.

Monoton fotoğraflara filtre efektleri ekleme (Renk Filtresi)

[Görüntü Modu] (S.65) ayarlarındaki monoton ayarında, filtre efektini önceden ekleyebilir ve kaydedebilirsiniz. Bu işlem filtre rengiyle eşleşen rengin parlaklaştırılmasını ve tamamlayıcı rengin karartılmasını sağlar.

- 1 LV süper kontrol panelini görüntülemek için **OK** düğmesine basın.
- 2 Görüntü moduna dokunun.
- 3 [Monoton] ve ardından [Renk Filtresi] seçimini yapın.

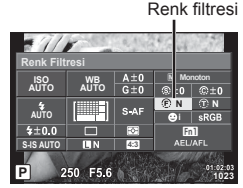

N: Yok	Normal bir siyah beyaz görüntü oluşturur.
Ye: Sarı	Doğal mavi gökyüzü olan net bir beyaz bulut rengi üretir.
Or: Turuncu	Hafifçe mavi göklerde ve gün batımlarında renkleri vurgular.
R: Kırmızı	Mavi göklerdeki renkleri ve son bahar kırmızısının parlaklığını kuvvetli şekilde vurgular.
G: Yeşil	Kırmızı dudaklar ve yeşil yapraklardaki renkleri kuvvetli şekilde vurgular.

Monoton bir görüntünün tonunu ayarlama (Monokrom Rengi)

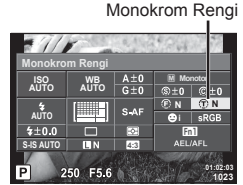

[Görüntü Modu] için monoton veya Monokrom Profili seçilmişken çekilen siyah beyaz görüntüler için renk tonu ayarlayabilir ve tonu kaydedebilirsiniz (S.65).

- 1 LV süper kontrol panelini görüntülemek için **OK** düğmesine basın.
- 2 Görüntü moduna dokunun.
- 3 [Monoton] ve ardından [Monokrom Rengi] seçimini yapın.



N: Normal	Normal bir siyah beyaz görüntü oluşturur.
S: Sepya	Sepya
B: Mavi	Mavimsi
P: Mor	Morumsu
G: Yeşil	Yeşilimsi

Renk reproduksiyon formatını ayarlama (Renk Uzayı)

Çekilen görüntüler bir ekranda veya yazıcı kullanılarak yeniden oluşturulduğunda renk reproduksiyonunun doğru olduğundan emin olmak için format seçebilirsiniz. Bu seçenek  Özel Menü  seçeneğindeki [Renk Uzayı] ile eşdeğerdir.

- 1 LV süper kontrol panelini görüntülemek için  düğmesine basın.
- 2 Renk uzayına dokununuz.
- 3 Ön kadranı kullanarak bir renk formatı seçin.

Renk uzayı





sRGB	Bu, Uluslararası Elektroteknik Komisyonu (IEC) tarafından öngörülen RGB renk uzayı standardıdır. Normalde, [sRGB] seçeneğini standart ayar olarak kullanın.
AdobeRGB	Bu, Adobe Systems tarafından sağlanan bir standarttır. Doğru görüntü çıkışı için uyumlu yazılım ve ekran, yazıcı vs. gibi donanımlar gereklidir.

- [AdobeRGB], **SANAT** ile kullanılamaz.



Video sesi seçenekleri (videoları sesli kaydetme)

Video çekerken kayıt sesini ayarlayabilirsiniz.

- 1 Mod kadranını  konumuna getirin.
- 2 Canlı kontrolü görüntülemek için  düğmesine basın ve arka kadranı kullanarak video sesini seçin.





Video sesi

- 3 Ön kadranı kullanarak ON/OFF arasında geçiş yapın ve  düğmesine basın.
 - Bir videoda ses kaydedilirken, objektifin ve fotoğraf makinesinin çalışma sesi de kaydedilebilir. İsterseniz, AF modu için [S-AF] veya [MF] seçimini yapıp fotoğraf makinesi kontrollerini mümkün olduğunca az kullanarak fotoğraf makinesi sesini asgari düzeyde tutabilirsiniz.
 -  (Diorama) modunda hiç ses kaydedilmez.
 - Kayıt sırasında videolu ses [KAPALI] konursa ise,  görüntülenir.

Bir filme efektler ekleme





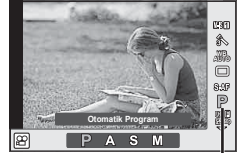

Ayrıca, fotoğraf çekimi için mevcut efektler kullanılarak yaratıcı videolar oluşturulabilir. Ayarları etkinleştirmek için mod kadranını  konumuna ayarlayın.

- 1 Mod kadranını  konumuna getirin.
- 2 Canlı kontrolü görüntülemek için  düğmesine basın ve arka kadranı kullanarak çekim modunu seçin.



Çekim modu

- 3 Bir çekim modu seçmek için ön kadranı kullanın ve  düğmesine basın.



P	Nesnenin parlaklığına göre en uygun diyafram otomatik olarak ayarlanır.
A	Alan derinliği diyafram ayarlanarak değiştirilir. Diyaframı ayarlamak için ön kadranı () veya arka kadranı () kullanın.
S	Enstantane hızı nesnenin nasıl görüneceğini etkiler. Ön kadranı () veya arka kadranı () kullanarak bir enstantane hızı seçin. Enstantane hızı 1/60 san. ile 1/8000 san. arasında değerlere ayarlanabilir.
M	Hem diyaframı hem de enstantane hızını siz ayarlarsınız. Diyaframı seçmek için ön kadranı (), 1/60 san. ile 1/8000 san. arası değerlerden enstantane hızını seçmek için arka kadranı () kullanın. Hassasiyet ISO 200 ile 6400 arasındaki değerlere manuel olarak ayarlanabilir; otomatik ISO hassasiyeti kontrolü kullanılamaz.

- Enstantane hızının yavaş sınırı video görüntü kalitesinin kare hızına göre değişir.
- Fotoğraf makinesi aşırı titretiliyorsa sabitleme mümkün olmaz.
- Fotoğraf makinesinin içi ısırırsa, makineyi korumak için çekim otomatik olarak durdurulur.
- Bazı sanat filtreleriyle [C-AF] çalışması sınırlı olur.









«Kliplerim» çekimi



Birden fazla kısa video (klipler) içeren tek bir Kliplerim videosu oluşturabilirsiniz. Ayrıca Kliplerin videosuna sabit pozlar da ekleyebilirsiniz.

■ Çekim

- 1 Mod kadranını  konumuna döndürün.
- 2 Canlı kontrolü görüntülemek için  düğmesine basın ve arka kadranı kullanarak video görüntü kalitesi modunu seçin.









- 3 Video klipler çekmek için ön kadranı kullanarak  öğesini seçin.
 - [Kare Hızı] ve [Klip Kayıt Süresi] öğelerini değiştirmek için **INFO** düğmesine basın.  düğmelerini kullanarak [Kare Hızı] veya [Klip Kayıt Süresi] öğelerini vurgulayın ve değiştirmek için   düğmelerini kullanın.
- 4 Çekime başlamak için  düğmesine basın.
 - Önceden ayarlanmış çekim süresi dolduğunda kayıt otomatik olarak sonlandırılır ve kaydedilen videoyu kontrol etmek için bir ekran görüntülenir. Klabinizi kaydetmek ve bir sonraki klipi çekmeye başlamak için  düğmesine basın.
 - Çekim sırasında  düğmesine tekrar basarsanız, çekim düğme basılı iken (maksimum 16 saniye) devam eder.
- 5 Bir sonraki klipi çekmek için  düğmesine basın.
 - Onay ekranı kaybolur ve bir sonraki klabin çekimi başlar.
 - Çektiğiniz klipi silmek veya farklı bir Kliplerim öğesine kaydetmek için onay ekranında aşağıdaki işlemi gerçekleştirin.

	Kliplerim en baştan oynatılır.
	Klabin kaydedileceği Kliplerim öğesini ve yeni klabin ekleneceği konumu değiştirir.
	Çekilen klipi kaydetmeden siler.

- Bir sonraki çekimi eklemek için deklanşör düğmesine yarım basın. Klip bir önceki klip gibi Kliplerim alanına kaydedilir.
- Farklı kare hızı ve piksel sayısına sahip klipler farklı Kliplerim öğesinde saklanır.

■ Oynatma

Kliplerim'deki dosyaları sırasıyla oynatabilirsiniz.

- 1  düğmesine basın ve  ile işaretlenmiş bir görüntü seçin.
- 2  düğmesine basın ve   düğmelerini kullanarak [Kliplerim'i Oynat] öğesini seçin. Ardından tekrar  düğmesine basın.
 - Kliplerim'deki dosyalar sırasıyla oynatılır.
 - Sırayla oynatmayı sonlandırmak için  düğmesine basın.

«Kliplerim» i Düzenleme

Kliplerim'den tek bir video dosyası oluşturabilirsiniz.



Çekilen klipler Kliplerim'de saklanır. Kliplerim'e video klipleri ve fotoğraflar ekleyebilirsiniz. Ayrıca geçiş efektleri ve sanat filtresi efektleri ekleyebilirsiniz.



1  düğmesine basın ve Kliplerim'i oynatmak için arka kadranı çevirin.







*1 Bir veya birden fazla Kliplerim oluşturulmuşsa burada görüntülenir (S.71)

2 Kullanılacak Kliplerim'i seçmek için   düğmelerini kullanın veya ekrana dokununuz.

3   düğmelerini kullanarak bir öge seçin ve  düğmesine basın.

Kliplerim'i Oynat	En baştan başlayarak sırasıyla Kliplerim'de bulunan dosyaları oynatır.
Video Oynat	Bir video seçildiğinde, video modunda oynatmayı kontrol edebilirsiniz.
Sıral. Yen. Düzenle	Dosyaları Kliplerim'e taşıyın veya ekleyin.
Hedefi Önc. Tanımla	Bir sonraki çekimden itibaren, aynı görüntü kalitesi modunda çektiğiniz videolar  Kliplerim'e eklenir.
Kliplerim'i Sil	Kliplerim'de bulunan tüm korumasız dosyaları siler.
Sil	Kliplerim'den silmek istediğiniz görüntü oynatılırken  düğmesine basın. [Evet] ögesine basın ve silmek için  düğmesine basın.

4 Video oluşturmak istediğiniz Kliplerim'i görüntüleyin. [Kliplerim'i Dış Aktar] ögesini seçin ve  düğmesine basın.

5   düğmelerini kullanarak bir öge seçin ve  düğmesine basın.

Klip Efektleri	6 sanat efekti tipi uygulayabilirsiniz.
Geçiş Efektleri	Solma efektleri uygulayabilirsiniz.
BGM	[Joy] veya [Kapalı] konumuna ayarlayın.
Klip Ses Düzeyi Kaydedildi	Videoda kaydedilen sesler için ses düzeyini ayarlamak üzere BGM'yi [Joy] konumuna getirin.
Klip Sesi Kaydedildi	Kaydedilen sesle bir video oluşturmak için [Açık] konumuna ayarlayın. Bu ayar yalnızca BGM [Kapalı] konumuna ayarlıyken kullanılabilir.
Önizleme	Düzenlenen Kliplerim'deki dosyaları en baştan itibaren sırasıyla önizleyin.

6 Düzenleme işlemlerini tamamladıktan sonra [Dışa Aktarmayı Başlat] öğesini seçin ve  düğmesine basın.



- Oluşturulan albüm tek bir video olarak kaydedilir.
- Videonun dışa aktarılması biraz zaman alabilir.
- Kliplerim için maksimum uzunluk 15 dakika ve maksimum dosya boyutu 4 GB'dir.
- Kliplerim Full HD ve İyi modunda kaydedilir.

- Kartın çıkarılması, takılması, silinmesi veya korunmasının ardından Kliplerim'in görüntülenmesi biraz zaman alabilir.
- Maksimum 99 Kliplerim öğesi ve klip başına maksimum 99 parça kaydedebilirsiniz. Maksimum değerler dosya boyutuna ve Kliplerim öğesinin uzunluğuna bağlı olarak farklı gösterebilir.
- Kliplerim öğesine klipler dışında videolar ekleyemezsiniz.
- [Joy] öğesini farklı bir BGM'ye değiştirebilirsiniz. Olympus web sitesinden indirdiğiniz verileri karta kaydedin, 2. adımda [BGM] menüsünden [Joy] seçimini yapın ve  düğmesine basın. Verileri indirmek üzere aşağıdaki web sitesini ziyaret edin.
<http://support.olympus-imaging.com/bgmdownload/>

Yavaş/hızlı çekimli videolar çekme



Yavaş veya hızlı çekimli videolar oluşturabilirsiniz.

Görüntü kalitesi modundaki  c öğesini kullanarak kayıt hızını ayarlayabilirsiniz.

- 1** Mod kadranını  konumuna döndürün.
- 2** Canlı kontrolü görüntülemek için  düğmesine basın ve arka kadranı kullanarak video görüntü kalitesi modunu seçin.



3 Ön kadranı kullanarak  c öğesini seçin (özel görüntü kalitesi modu).

- [Yavaş / Hızlı Çekim] için belirlenen seçenek INFO düğmesine basılarak değiştirilebilir. <D> düğmeleriyle [Yavaş / Hızlı Çekim] öğesini vurgulayın ve değiştirmek için   düğmelerini kullanın.

4 Bir kayıt hızı seçmek için arka kadranı kullanın ve ardından  düğmesine basın.

- Hızlı çekimli bir video çekmek için kayıt hızı katsayısını artırın. Yavaş çekimli bir video çekmek için katsayısı azaltın.







5 Çekime başlamak için  düğmesine basın.

- Çekimi sonlandırmak için  düğmesine tekrar basın.
- Video sabit hızda oynatılır; böylelikle yavaş veya hızlı çekimli olarak görüntülenir.

- Ses kaydedilmez.
- Herhangi bir foto modu sanat filtresi iptal edilebilir.
- Bit hızı [Hepsi-Intra] konumundayken yavaş/hızlı çekim ayarı yapamazsınız.
- Kare hızı [60p] veya [50p] iken yavaş/hızlı çekim ayarı yapamazsınız.

Yüksek hızlı videolar kaydetme

Yavaş çekim videolar kaydetme. 120 fps'de çekilen görüntü 30 fps'de görüntülenir ve kalite [SD] ile eşittir.

- 1 Mod kadranını  konumuna getirin.
- 2 Canlı kontrolü görüntülemek için  düğmesine basın ve arka kadranı kullanarak video görüntü kalitesi modunu seçin.
- 3  (Yüksek hızlı video) ögesini seçmek için ön kadranı kullanın ve  ögesine basın.
- 4 Çekime başlamak için  düğmesine basın.
 - Çekimi sonlandırmak için  düğmesine tekrar basın.
 - Ses kaydedilmez.
 - Herhangi bir foto modu sanat filtresi iptal edilebilir.
 - Video efektleri kullanılamaz.



Tuşlara fonksiyon atama (Düğme Fonksiyonu)

Varsayılan ayarlarda düğmeler aşağıdaki fonksiyonlara atanmıştır:

Düğme	Varsayılan	Düğme	Varsayılan
Fn1 düğmesi	AEL/AFL	▶ düğmesi	⚡
Fn2 düğmesi	O	▽ düğmesi	📷/🔄
⊙ düğmesi	⊙ KAYIT	📷 düğmesi	Direkt Fonks.
🔍 düğmesi	🔍	L-Fn düğmesi	AF Durdur
🔄 düğmesi	🔄		







Bir düğmeye atanmış fonksiyonu değiştirmek için aşağıdaki adımları uygulayın.

















- 1 LV süper kontrol panelini görüntülemek için **OK** düğmesine basın.
- 2 Düğme fonksiyonuna dokununuz ve **OK** düğmesine basın.
- 3 Arka kadranı kullanarak bir düğme seçin.
- 4 Ön kadranı döndürerek bir ekran seçin, ardından arka kadranı kullanarak istediğiniz seçeneği vurgulayın ve **OK** düğmesine basın.
 - Kullanılabilir seçenekler düğmeden düğmeye farklılık gösterir.
 - Bu seçenek **Özel Menü** seçeneğine eşdeğerdir.



Düğme fonksiyonu

[Fn] (Pozlama telafisi)	Pozlama telafisini ayarlar. <ul style="list-style-type: none"> • Pozlama telafisi, [Fn] Kadran Fonksiyonu için [Fn] seçildiğinde ayarlanabilir.
ISO / BA	ISO hassasiyetini ön kadranı ve beyaz ayarını arka kadranı kullanarak ayarlayın.
BA / ISO	Beyaz ayarını ön kadranı ve ISO hassasiyetini arka kadranı kullanarak ayarlayın.
AEL/AFL	AE kilidi veya AF kilidi. İşlev, [AEL/AFL] ayarına bağlı olarak değişir. AEL seçimi yapılmışsa, pozlamayı kilitlemek ve ekranda [AEL] ögesini görüntülemek için düğmeye bir defa basın. Kilidi iptal etmek için düğmeye tekrar basın.
REC	Bir film kaydetmek için düğmeye basın.
(Önizleme)	Düğmeye basarken diyafram seçilen değere getirilir. Özel Menüde [Kilit] için [Açık] konumu seçilmişse, düğme bırakıldığında dahi diyafram seçilen değerde kalır.
(Tek dokunuşla beyaz ayarı)	Bu düğmeye basıldığında fotoğraf makinesi beyaz ayarını ölçer (S.46).
[AF] (AF alanı)	AF hedefi seçilir.
[AF] Ana Sayfa	Düğmeye basıldığında, [AF] Hedef Ayarla ile kaydedilmiş olan AF hedef konumu seçilir (S.105). AF hedefi moduna geri dönmek için düğmeye tekrar basın. Ana konum seçildikten sonra fotoğraf makinesi kapatılırsa ana konum sıfırlanır.

MF	Manuel odaklama modunu seçmek için düğmeye basın. Bir önceki seçilmiş olan AF moduna geri dönmek için düğmeye tekrar basın.
RAW 	JPEG ve RAW+JPEG kayıt modları arasında geçiş yapmak için düğmeye basın.
TEST (Test Pozu)	Düğme basılı tutulurken çekilen fotoğraflar ekranda görüntülenir, ancak bellek kartına kaydedilmez.
Q  (Dijital Tele Dönüştürücü)	Dijital yakınlaştırmayı [Açık] veya [Kapalı] konuma getirmek için düğmeye basın.
Y (Yamukluk telafisi)	Yamukluk telafisi için seçenekleri görüntülemek üzere düğmeye bir kere basın ve değişiklikleri kaydedip çıkmak için bir kere daha basın. Normal fotoğraf çekimiyle devam etmek için seçilen düğmeyi basılı tutun.
Q (Büyüt)	Düğme, Q (büyüt) düğmesiyle aynı fonksiyonu gerçekleştirir (S.49).
Vurgulama	Düğmeye her basışta, ekranda görüntüleme/görüntülememe arasında geçiş yapılır. Vurgulama görüntülendiğinde, histogram ile ışık ve gölge ekranı kullanılamaz. Vurgulama öğesini kullanırken, INFO düğmesine basarak renkleri ve vurguyu değiştirebilirsiniz.
AF Durdur	Otomatik odaklamayı durdurur.
	Bir ardışık çekim veya zamanlayıcı seçeneği seçin.
	Bir flaş modu seçin.
HDR	Kayıtlı ayarlarla birlikte HDR çekimine geçer.
BKT	Kayıtlı ayarları kullanarak BKT'yi açar.
Çoklu Fonks.	Vizör çekimi sırasında seçilen çoklu fonksiyonu geri çağırmak için [Çoklu Fonks.] öğesinin atandığı düğmeye basın.*  «Çoklu fonksiyon seçeneklerinin kullanımı (Çoklu Fonks.)» (S.77)
Kilit (Dokunmatik panel kilidi)	Dokunmatik panel işlemini etkinleştirmek ve devre dışı bırakmak için düğmeyi basılı tutun.
Elektr. Yakınlaş.	Güçlü zoom işlevine sahip bir objektif kullanıyorsanız düğmeye bastıktan sonra zoom işlemleri için ok tuşları takımını kullanın. Güçlü zoom'u kullanmak için öncelikle  Fonksiyonu için [Direkt Fonks.] öğesini atamanız gerekmektedir.
Seviye Gös.	Düzey göstergesini görüntülemek için düğmeye basın ve Düzey göstergesini kapatmak için düğmeye tekrar basın. Düzey göstergesi [Dahili EVF Stil] modunda [Stil 1] veya [Stil 2] ayarlıyken kullanılabilir.
S-OVF (Optik vizör simülasyonu)	Optik vizörününe benzer bir vizör ekranı için düğmeye basın. Vizörde  görüntülenir. [S-OVF] öğesini sonlandırmak için tekrar basın.
 O (Monitör değiştirme)	Önizlemeyi görüntüleme/gizleme arasında geçiş yapmak için bu düğmeye basın. Göz sensörü devre dışı bırakılmışsa, monitör ekranı ve EVF ekranı arasında geçiş yapar.
Lens Bilgisi Ayarları	Lens bilgisi ayarları menüsünü görüntüleyin (S.130).

-  düğmesine atanmış fonksiyon,  modunda değiştirilemez.
- [ Fonksiyonu] ve [ Fonksiyonu] seçeneklerini kullanmak için öncelikle [ Fonksiyonu] için [Direkt Fonks.] öğesini seçmeniz gerekmektedir.
-  düğmesi [Direkt Fonks.] seçeneği    düğmelerinin her biri için geçerlidir.
- AF hedefi seçimi için kullanabilmek üzere  düğmesine [] atamasını yapın.
- Bazı lenslerde kullanılabilen fonksiyonlar için  düğmesi kullanılabilir.
- Çoklu fonksiyon düğmesi aşağıdaki rollere atanabilir:  (Işık ve Gölgeli Kontrol),  (ISO hassasiyeti/Beyaz ayarı),  (Beyaz ayarı/ISO hassasiyeti),  (Büyüt),  (Görüntü Açısı), n (S-OVF)

■ Çoklu fonksiyon seçeneklerini kullanma (Çoklu Fonks.)

[Düğme Fonksiyonu] kullanan, [Çoklu Fonks.] seçeneğine atanmış düğme, çoklu fonksiyonlar için kullanılabilir.

Bir fonksiyon seçme

- 1 Multi fonksiyonun atandığı düğmeyi basılı tutun ve ön kadranı veya arka kadranı çevirin.
 - Menüler görüntülenir.
- 2 Bir fonksiyon seçmek için kadranı döndürmeye devam edin.
 - İstediğiniz işlev seçildiğinde düğmeden parmağınızı çekin.



Seçilen fonksiyonu kullanma

Çoklu fonksiyonun atandığı düğmeye basın. Bir seçenek belirleme iletişim penceresi görüntülenir. Aşağıda [Düğme Fonksiyonu] > [Çoklu Fonks.] atamasının **Fn2** düğmesine yapıldığı farz edilmiştir.

[Q], Fn2 düğmesine atanır

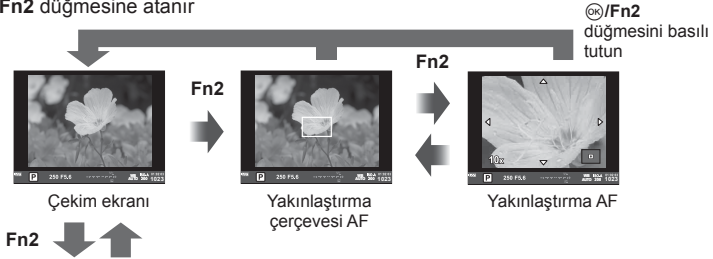

Diğer seçenek, Fn2 düğmesine atanır



Fonksiyon	Ön kadran (☺)	Arka kadran (☹)
[☺] (Işık ve Gölge Kontrolü) (S.44)	Yüksek ışık kontrolü	Gölge kontrolü
[☺] (ISO hassasiyeti/Beyaz ayarı)* (S.45 / S.46)	ISO duyarlılığı	BA modu
[☺] (Beyaz ayarı/ISO hassasiyeti)* (S.46 / S.45)	BA modu	ISO duyarlılığı
Q (Büyüt) (S.49)	Yakınlaştırma AF: Yakınlaştırma veya uzaklaştırma	
[☺] (Görüntü Açısı) (S.58)	Bir seçenek belirleyin	
[☺] (S-OVF) (S.115)	—	

* [Çoklu Fonksiyon Ayarları] öğesi ile seçim yaparak görüntüleyin (S.109).

3 Oynatma

Oynatma sırasında görüntülenen bilgi ekranı

Oynatma görüntüsü bilgisi

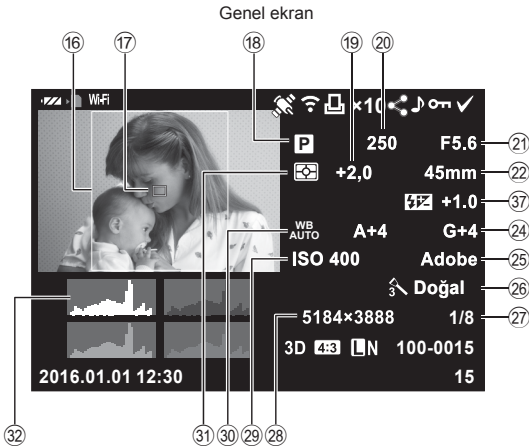
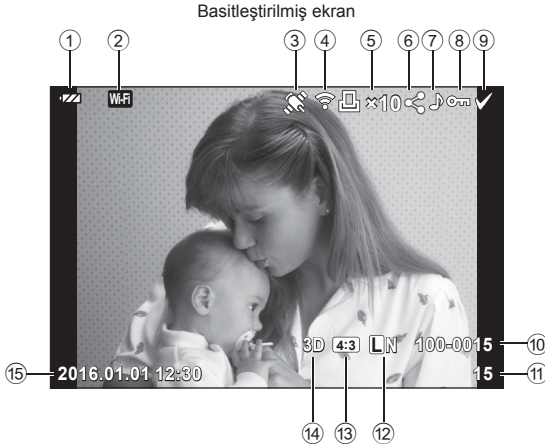

- | | |
|--|-------------------------------------|
| ① Pil kontrolü..... S.14 | ⑮ Tarih ve saat S.18 |
| ② Kablosuz LAN bağlantısı S.131–136 | ⑯ Açık çerçevesi S.58 |
| ③ GPS bilgileri dahil S.134 | ⑰ AF hedefi S.47 |
| ④ Eye-Fi güncellemesi
tamamlandı S.115 | ⑱ Çekim modu..... S.24–36 |
| ⑤ Baskı rezervasyonu
Baskı sayısı S.142 | ⑲ Pozlama telafisi..... S.45 |
| ⑥ Paylaşım sırası S.85 | ⑳ Deklanşör hızı S.26–29 |
| ⑦ Ses kaydı S.85 | ㉑ Diyagram değeri S.26–29 |
| ⑧ Koruma S.84 | ㉒ Odak uzaklığı |
| ⑨ Seçilen görüntü..... S.85 | ㉓ Flaş yoğunluğu kontrolü..... S.64 |
| ⑩ Dosya numarası..... S.112 | ㉔ Beyaz ayarı telafisi..... S.54 |
| ⑪ Kare sayısı | ㉕ Renk uzayı..... S.111 |
| ⑫ Kayıt modu..... S.90 | ㉖ Görüntü Modu..... S.65 |
| ⑬ Açık oranı S.58 | ㉗ Sıkıştırma oranı S.127 |
| ⑭ 3D görüntü S.119 | ㉘ Piksel sayı..... S.127 |
|  PHOTO STORY için geçici
olarak kaydedilen görüntü..... S.119 | ㉙ ISO hassasiyeti..... S.45 |
|   HDR görüntü S.96 | ⑳ Beyaz ayarı S.46 |
| | ㉚ Ölçüm modu S.53 |
| | ㉛ Histogram S.23 |

Bilgi ekranını değiştirme

Oynatma sırasında **INFO** düğmesine basarak görüntülenen bilgiyi değiştirebilirsiniz.

INFO düğmesi

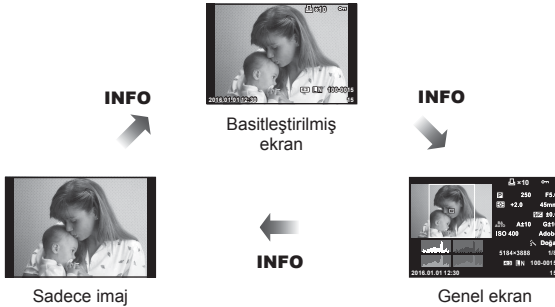
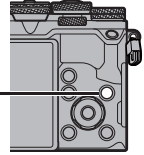

Fotoğraf ve videoların görüntülenmesi

1 ► düğmesine basın.

- En son çektiğiniz fotoğraf veya video görüntülenir.
- Ön kadranı (⊙) veya ok tuşları takımını kullanarak istenen fotoğraf veya videoyu seçin.
- Çekim moduna geri dönmek için deklanşöre yarım basın.

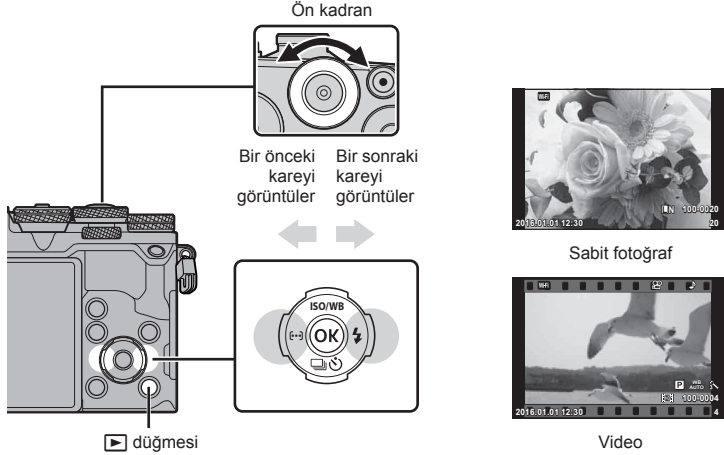



3

Oynatma

Arka kadran (⊙)	Yakınlaştırma (⊙)/İndeks (⊙)
Ön kadran (⊙)	Önceki (⊙)/Sonraki (⊙) İşlem, yakın plan oynatma sırasında da gerçekleştirilebilir.
Ok tuşları takımı (Δ ▽ ◀ ▶)	Tek kare görüntüleme: Sonraki (▶)/önceki (◀)/oynatma ses düzeyi (Δ ▽) Yakın plan oynatma: Görüntüyü kaydır Yakın plan oynatma sırasında INFO düğmesine basarak bir sonraki kare (▶) veya bir önceki kareyi (◀) görüntüleyebilirsiniz. İndeks/Kliplerim/takvim oynatma: Görüntüyü vurgula
Q	Bir yakınlaştırma karesi görüntüler. Karenin konumunu ayarlamak için dokunmatik işlemleri kullanın ve yakınlaştırmak için Q düğmesine basın. İptal etmek için Q düğmesine basın.
INFO	Görüntü bilgilerinin görüntülenmesi
☑	Görüntü seçimi (S.85)
Fn1	Fotoğrafı koruma (S.84)
🗑️	Görüntü silme (S.84)
OK	Menüleri görüntüler (takvim görüntüleme modundan çıkıp tek kare oynatma moduna geçmek için bu düğmeye basın)
Mandal	İleri veya geri on kare atlar.

İndeks ekranı/Takvim ekranı



- Tek kare oynatmadan indeks oynatmaya geçmek için arka kadranı  konumuna döndürün. Kliplerim oynatması için biraz daha döndürün ve takvim oynatma için yine biraz daha döndürün.
- Tek kare oynatmaya geri dönmek için arka kadranı çevirerek  konumuna getirin.



*1 Bir veya birden fazla Kliplerim oluşturulmuşsa burada görüntülenir (S.71).

Sabit fotoğrafların görüntülenmesi





Yakın plan oynatma

Tek kare oynatmada yakınlaştırmak için arka kadranı çevirerek  konumuna getirin. Tek kare oynatmaya dönmek için  konumuna çevirin.



Döndürme

Fotoğrafların döndürülüp döndürülmeyeceğini seçin.

- 1 Fotoğrafları oynatın ve  düğmesine basın.
- 2 [Döndür] öğesini seçin ve  düğmesine basın.
- 3 Görüntüyü saat yönünün tersine döndürmek için , saat yönünde döndürmek için  düğmesine basın; düğmeye her basıldığında görüntü döner.
 - Ayarları kaydedip çıkmak için  düğmesine basın.
 - Döndürülen fotoğraf geçerli doğrultusunda kaydedilir.
 - Videolar, 3D fotoğraflar ve korunmaya alınmış fotoğraflar döndürülemez.

Slayt Gösterisi

Bu fonksiyon, kartta kaydedilen fotoğrafları birbiri ardına gösterir.

- 1 Oynatma sırasında **OK** düğmesine basın ve **[▶]** seçimini yapın.

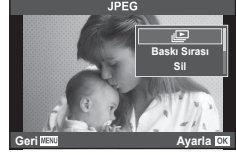

- 2 Ayarları yapın.

Başlat	Slayt gösterisini başlatır. Geçerli fotoğraftan başlayarak fotoğraflar sırayla gösterilir.
BGM	[Joy] ögesini ayarlayın ve BGM ögesini [Kapalı] konuma getirin.
Slayt	Yürütülecek slayt gösterisi tipini seçin.
Slayt Aralığı	Her bir slaydın görüntüleneceği süreyi 2 ila 10 saniye arasından seçin.
Video Aralığı	Slayt gösterisine tam uzunluktaki video kliplerini dahil etmek için [Tam] seçeneğini seçin, her bir klipin sadece açılış kısmını dahil etmek için [Kısa] seçeneğini seçin.

- 3 [Başlat] seçimini yapın ve **OK** düğmesine basın.

- Slayt gösterisi başlar.
- Slayt gösterisini durdurmak için **OK** düğmesine basın.

Volüm

Slayt gösterisi sırasında, fotoğraf makinesinin genel ses düzeyini ayarlamak için **△ ▽** düğmelerini kullanın. Görüntü veya videoyla birlikte kaydedilen ses ve arka plan müziği arasındaki dengeyi ayarlamak için ses düzeyi ayar göstergesi görüntülenirken **◀▶** düğmesine basın.

Volüm

Ses düzeyi, tek kare veya video oynatma sırasında **△** ya da **▽** düğmesine basarak ayarlanabilir.



Videoların izlenmesi

Bir video seçin ve oynatma menüsünü görüntülemek için **OK** düğmesine basın. [Video Oynat] öğesini seçin ve oynatmayı başlatmak için **OK** düğmesine basın. **</>** düğmelerini kullanarak hızlı ileri ve başa alın. Oynatmayı duraklatmak için **OK** düğmesine basın. Oynatma duraklatıldığında ilk kareyi görüntülemek için **Δ** düğmesine ve son kareyi görüntülemek için **∇** düğmesine basın. Daha önceki ve daha sonraki kareleri görüntülemek için **<Δ** düğmesini veya ön kadranı (**⊙**) kullanın. Oynatmayı sonlandırmak için **MENU** düğmesine basın.



4 GB veya daha büyük videolar için

4 GB'yi aşan dosya boyutuna sahip videolar için aşağıdaki menüyü görüntülemek amacıyla **OK** düğmesine basın.

[Baştan Oynat]:	Parçalı bir videoyu baştan sona oynatır
[Video Oynat]:	Dosyaları ayrı ayrı oynatır
[Tümünü sil ☒]:	Parçalanmış videonun tüm parçalarını siler
[Sil]:	Dosyaları ayrı ayrı siler

- Videoları bilgisayarda oynatmak için, ürünle verilen bilgisayar programını kullanmanızı tavsiye ederiz. Programı ilk defa kullanmadan önce, fotoğraf makinesini bilgisayara bağlayın.

Görüntülerin korumaya alınması

Görüntüleri yanlışlıkla silinmeye karşı korumaya alın. Korumak istediğiniz görüntüyü seçin ve oynatma menüsünü görüntülemek için **OK** düğmesine basın. [**On**] öğesini seçin, **OK** düğmesine basın ve ardından görüntüyü korumaya almak için **Δ** veya **∇** düğmesine basın. Korunan görüntüler **On** (koruma) simgesi ile gösterilir. Korumayı kaldırmak için **Δ** veya **∇** düğmesine basın. Korumak için birden fazla görüntü de seçebilirsiniz. **☒** «Görüntülerin seçilmesi ([**On**], [Seçileni Sil], [Paylaşım Sırası Seçildi])» (S.85)

- Kartın formatlanması, korunmuş fotoğraflar dahil tüm fotoğrafların silinmesine yol açar.

On (koruma) simgesi



Görüntülerin silinmesi

Silmek istediğiniz görüntüyü açın ve **☒** düğmesine basın. [Evet] öğesini seçin ve **OK** düğmesine basın.

Düğme ayarlarını değiştirerek, onaylama adımını atlayarak görüntüleri silebilirsiniz.

☒ [Hızlı Sil] (S.111)

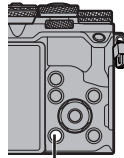

☒ düğmesi



Görüntülerin seçilmesi ([On], [Seçileni Sil], [Paylaşım Sırası Seçildi])

[On], [Seçileni Sil] veya [Paylaşım Sırası Seçildi] için çoklu görüntü seçebilirsiniz.

Bir görüntü seçmek için indeks görüntü ekranında (S.82)

☑ düğmesine basın; görüntü üzerinde ✓ simgesi görüntülenir. Seçimi iptal etmek için ☑ düğmesine tekrar basın.

⊗ düğmesine basarak menüyü görüntüleyin ve ardından [On], [Seçileni Sil] veya [Paylaşım Sırası Seçildi] arasından seçim yapın.



Fotoğraflar üzerinde bir aktarım sırası ayarlama ([Paylaşım Sırası])

Bir akıllı telefona aktarmak istediğiniz görüntüleri önceden seçebilirsiniz. Ayrıca yalnızca paylaşım sırasında yer alan görüntülere göz atabilirsiniz. Aktarmak istediğiniz görüntüleri oynatırken, oynatma menüsünü görüntülemek için ⊗ düğmesine basın.

[Paylaşım Sırası] öğesini seçtikten ve ⊗ düğmesine bastıktan sonra bir görüntüde paylaşım sırası ayarlamak ve ◀ öğesini görüntülemek için Δ veya ▽ düğmesine basın. Paylaşım sırasını iptal etmek için Δ veya ▽ düğmesine basın.

Aktarmak istediğiniz görüntüleri önceden seçebilir ve tek seferde bir paylaşım sırası ayarlayabilirsiniz. ☰ «Görüntülerin seçilmesi ([On], [Seçileni Sil], [Paylaşım Sırası Seçildi])» (S.85), «Görüntülerin akıllı telefona aktarılması» (S.133)

- 200 karelik bir paylaşım sırası ayarlayabilirsiniz.
- Paylaşım sıraları RAW görüntüler veya Hareketli JPEG (H.264, H.265 veya HEVC) videoları içeremez.

Ses kaydetme

Geçerli fotoğrafa bir ses kaydı ekleyin (30 saniyeye kadar).

- 1 Ses kaydı eklemek istediğiniz fotoğrafı görüntüleyin ve ⊗ düğmesine basın.
 - Korumalı görüntüler için ses kaydetme bulunmaz.
 - Ses kaydetme oynatma menüsünde de bulunur.
- 2 [🎤] seçimini yapın ve ⊗ düğmesine basın.
 - Bir ses kaydı eklemeyen için [Hayır] seçeneğini seçin.
- 3 Kaydı başlatmak için [🎤 Başlat] seçimini yapın ve ⊗ düğmesine basın.
- 4 Kaydı sonlandırmak için ⊗ düğmesine basın.
 - Ses kaydı içeren fotoğraflar bir 🎵 simgesiyle gösterilir.
 - Bir kaydı silmek için 3. adımda [Sil] seçeneğini seçin.

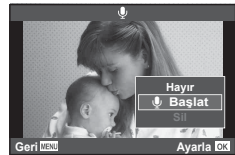

Dokunmatik ekranın kullanımı

Görüntülerin ayarını değiştirmek için dokunmatik paneli kullanabilirsiniz.



■ Tam kare oynatma

İlave görüntülerin görüntülenmesi

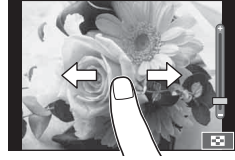
- Daha sonraki kareleri görüntülemek için parmağınızı sola ve daha öncekileri görüntülemek için sağa kaydırın.





Oynatma yakınlaştırması

- Kayar düğme ve  ögesini görüntülemek için ekrana hafifçe dokununuz.
- Yakınlaştırmak veya uzaklaştırmak için çubuğu yukarı veya aşağı kaydırın.
- Fotoğraf yaklaştırıldığında ekranı kaydırmak için parmağınızı kullanın.
- İndeks oynatmayı görüntülemek için  düğmesine dokununuz. Takvim oynatma ve Kliplerim oynatması için  düğmesine tekrar dokununuz.



■ İndeks/Kliplerim/Takvim Oynatma

Sonraki sayfa/Önceki sayfa

- Bir sonraki sayfayı izlemek için parmağınızı yukarı, bir önceki sayfayı görüntülemek için aşağı kaydırın.
- Görüntülenecek görüntü sayısını seçmek için  veya  düğmesini kullanınız.
- Tek kare oynatmaya geri dönmek için  düğmesine birkaç kez dokununuz.

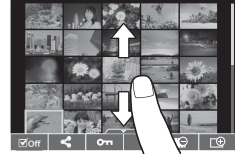





Fotoğrafların görüntülenmesi

- Bir görüntüyü tam kare görüntülemek için görüntüye dokununuz.

Fotoğrafları seçme ve koruma

Tek kare oynatmada, dokunmatik menüye görüntülemek için ekrana hafifçe dokununuz. Böylece dokunmatik menüdeki simgelere dokunarak istediğiniz işlemi gerçekleştirebilirsiniz.

	Bir görüntü seçin. Çoklu görüntü seçebilir ve hepsini aynı anda silebilirsiniz.
	Bir akıllı telefon ile paylaşmak istediğiniz görüntüler ayarlanabilir.  «Fotoğraflar üzerinde bir aktarım sırası ayarlama ([Paylaşım Sırası])» (S.85)
	Bir görüntüyü korur.

- Ekrana tırmaklarınızla veya diğer sivri nesnelere dokunmayın.
- Eldivenler ve ekran kapakları dokunmatik ekran işlemlerini olumsuz etkileyebilir.

4 Menü fonksiyonları

Temel menü işlemleri

Menüler canlı kontrol tarafından görüntülenmeyen çekim ve oynatma seçenekleri içeriği ve daha kolay bir kullanım için fotoğraf makinesi ayarlarınızı özelleştirmenizi sağlar.

	Birincil ve temel çekim seçenekleri
	Gelişmiş çekim seçenekleri
	Oynatma ve rötuş seçenekleri
	Fotoğraf makinesi ayarlarının özelleştirilmesi (S.105)
	Fotoğraf makinesini ayarlama (örn. tarih ve dil)

1 Menüleri görüntülemek için **MENU** düğmesine basın.

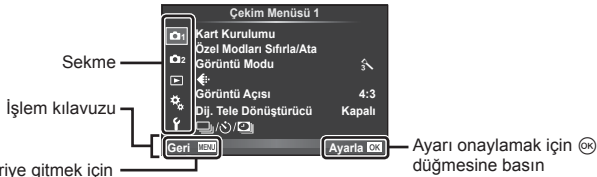

Bir ekran geriye gitmek için **MENU** düğmesine basın

- Bir seçenek seçtiğinizde yaklaşık 2 saniye süreyle bir kılavuz görüntülenir.
- Kılavuzları görüntülemek veya gizlemek için **INFO** düğmesine basın.

2 Δ ∇ düğmelerini kullanarak bir sekme seçin ve **OK** düğmesine basın.

3 Δ ∇ düğmelerini kullanarak bir öğe seçin ve seçilen öğenin seçeneklerini görüntülemek için **OK** düğmesine basın.

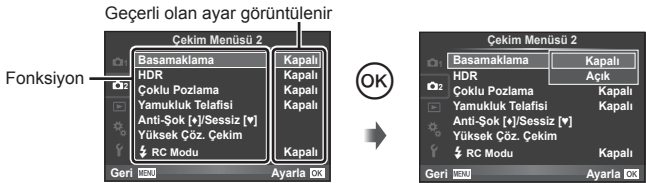

4 Bir seçeneği vurgulamak için Δ ∇ düğmelerini kullanın ve **OK** düğmesine basarak seçin.

- Menüden çıkmak için, **MENU** düğmesine arka arkaya basın.
- Her bir seçeneğin varsayılan ayarları için, bkz. «Menü dizini» (S.159).

Çekim Menü 1/Çekim Menü 2 Kullanımı

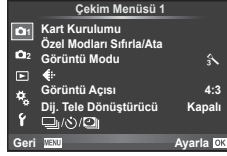

Çekim Menü 1

- 1 Kart Kurulumu (S.88)
- 2 Özel Modları Sıfırla/Ata (S.89)
- 3 Görüntü Modu (S.90)
- 4 Görüntü Açısı (S.90)
- 5 Görüntü Açısı (S.58)
- 6 Dijital Tele Dönüştürücü (S.91)
- 7 (Ardışık çekim/Zamanlayıcı/ Aralıklı/Hızland. Çekim) (S.56, 91, 92)

Çekim Menü 2

- 1 Basamaklama (S.93)
- 2 HDR (S.96)
- 3 Çoklu Pozlama (S.97)
- 4 Yamukluk Telafisi (S.98)
- 5 Anti-Şok [♦]/Sessiz [♥] (S.99)
- 6 Yüksek Çöz. Çekim (S.100)
- 7 RC Modu (S.100)

Kartın formatlanması (Kart Kurulumu)

İlk kullanımdan önce veya başka fotoğraf makineleri veya bilgisayarlarda kullanıldıktan sonra, bellek kartları bu fotoğraf makinesiyle formatlanmalıdır.

Kartta kayıtlı olan tüm veriler -korunmuş fotoğraflar dahil-, formatlama sırasında silinir. Kullanılmış bir kartı formatlarken, kartta saklamak istediğiniz fotoğraflar olmadığından emin olun. «Kullanılabilen kartlar» (S.145)

- 1 Çekim Menü 1'den [Kart Kurulumu] seçimini yapın ve **OK** düğmesine basın.
- 2 [Format] öğesini seçin ve **OK** düğmesine basın.
- 3 [Evet] seçimini yapın ve **OK** düğmesine basın.
 - Formatlama işlemi yapılır.



Tüm görüntüleri silme (Kart Kurulumu)

Çekilen tüm görüntüler silinir. Korunan görüntüler silinmez.

- 1 Çekim Menü 1'den [Kart Kurulumu] seçimini yapın ve **OK** düğmesine basın.
- 2 [Hepsini Sil] öğesini seçin ve **OK** düğmesine basın.
- 3 [Evet] seçimini yapın ve **OK** düğmesine basın.
 - Tüm görüntüler silinir.



Varsayılan ayarlara dönme (Sıfırlama)

Fotoğraf makinesi ayarları kolayca varsayılan ayarlara geri yüklenebilir.

- 1 Çekim Menüsü 1'de [Özel Modları Sıfırta/Ata] seçimini yapın ve **OK** düğmesine basın.
- 2 [Sıfırta] öğesini seçin ve **OK** düğmesine basın.
 - [Sıfırta] öğesini vurgulayın ve sıfırlama tipini seçmek için **▷** düğmesine basın. Saat, tarih ve birkaç ayar hariç tüm ayarları sıfırlamak için [Tam] öğesini vurgulayın ve **OK** düğmesine basın.
☞ «Menü dizini» (S.159)
- 3 [Evet] seçimini yapın ve **OK** düğmesine basın.



Sık Kullanılanlar ayarlarını kaydetme (Özel Modları Ata)



Özel ayarların düzenlenmesi

Geçerli fotoğraf makinesi ayarları dört ayar dizisinden herhangi birine kaydedilebilir («Özel Modları Ata»). Kaydedilen ayarlar, mod kadranını **C1**, **C2**, **C3** veya **C4**'e döndürerek geri çağrılabilir.



- 1 Kaydetmek üzere ayarları yapın.
- 2 Çekim Menüsü 1'de [Özel Modları Sıfırta/Ata] seçimini yapın ve **OK** düğmesine basın.
- 3 İsteddiğiniz hedefi ([Özel Mod C1]–[Özel Mod C4]) seçin ve **OK** düğmesine basın.
 - [Ayarla] öğesinin seçilmesi dizideki geçerli ayarların üzerine yazarak, geçerli ayarları kaydeder.
 - Kayıt işlemini iptal etmek için [Sıfırta] öğesini seçin.
- 4 [Ayarla] öğesini seçin ve **OK** düğmesine basın.
 - Özel Modları Ata kısmına kaydedilebilecek ayarlar **☞** «Menü dizini» (S.159)

İşleme seçenekleri (Görüntü Modu)

[Görüntü Modu] (S.65) ayarlarında bulunan kontrast, keskinlik ve diğer parametrelerde kişisel ayarlamalar yapabilirsiniz. Her görüntü modu için değişir ve ayrı olarak kaydedilir.

- 1  Çekim Menüsü 1'den [Görüntü Modu] seçimini yapın ve  düğmesine basın.
 - Fotoğraf makinesi geçerli çekim ve yaratıcı kadran modlarında kullanılabilen görüntü modlarını görüntüler.





- 2  düğmelerini kullanarak bir seçim yapın ve  düğmesine basın.





- Vurgulanan seçeneğin detaylarını görmek için  düğmesine basın. Bazı seçeneklerde detaylar mevcut değildir.
- Kontrasttaki değişikliklerin [Normal] harici ayarlarda bir etkisi yoktur.

İpuçları

- Menüde görüntülenen görüntü modu seçeneklerinin sayısını azaltabilirsiniz.  [Görüntü Modu Ayarları] (S.108)

Görüntü kalitesi ()

Bir görüntü kalitesi seçin. Fotoğraf ve videolar için ayrı bir görüntü kalitesi seçebilirsiniz. Bu, LV süper kontrol panelindeki [] ögesiyle aynıdır.  «Görüntü kalitesi seçimi (sabit görüntü kalite modu)» (S.59), «Görüntü kalitesi seçimi (video görüntü kalitesi modu)» (S.60)

- JPEG görüntü boyutu ve sıkıştırma oranı kombinasyonu ile [] ve [] piksel sayımlarını değiştirebilirsiniz. [] Ayar], [Piksel Sayımı]  «Video görüntü boyutları ve sıkıştırma oranları kombinasyonu» (S.127)
- Video sıkıştırma formatı/kare hızı, video kliplerin çekim süresi ve yavaş/hızlı çekim efekti kombinasyonunu değiştirebilirsiniz.  «Video Özellik Ayarları» (S.113)

Dijital Yakınlaştırma (Dijital Tele Dönüştürücü)

Dijital Tele Dönüştürücü, geçerli yakınlaştırma oranının ötesinde yakınlaştırma yapmak için kullanılır. Fotoğraf makinesi orta kırpmayı kaydeder. Yakınlaştırma yaklaşık 2× artar.

- 1 Çekim Menüsü 1'de [Dij. Tele Dönüştürücü] için [Açık] seçimini yapın.
- 2 Monitördeki görüntü iki kat büyütülür.
 - Nesne monitörde görüldüğü şekilde kaydedilir.
 - Dijital yakınlaştırma, PHOTO STORY modunda çoklu pozlama ile veya sahne modunda [3D], [E], [F], [G] ya da [H] seçildiğinde kullanılamaz.
 - [Video Efekt] öğesi [I] modunda [Açık] konumunda değilse bu işlev kullanılamaz.
 - Bir RAW fotoğraf görüntülendiğinde, monitördeki görülebilir alan bir çerçeveye gösterilir.
 - AF hedefi azalır.

Zamanlayıcı ayarı ([J]/[K])

Zamanlayıcı işlemini özelleştirebilirsiniz.

- 1 Çekim Menüsü 1'de [J]/[K] seçimini yapın ve [OK] düğmesine basın.
- 2 [J]/[K] öğesini seçin ve [▶] düğmesine basın.
- 3 [L] (özel) öğesini seçin ve [▶] düğmesine basın.
- 4 [M] [N] düğmelerini kullanarak öğeyi seçin ve [▶] düğmesine basın.
 - [M] [N] düğmelerini kullanarak ayarı seçin ve [OK] düğmesine basın.

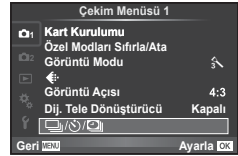

Kare	Çekilecek kare sayısını ayarlar.
[K] Zamanlayıcı	Deklanşöre basıldıktan sonra fotoğrafın çekileceği ana kadar geçen süreyi ayarlar.
Aralık Süresi	İkinci ve daha sonraki kareler için çekim süresini ayarlar.
Her Karede AF	Zamanlayıcı ile bir fotoğraf çekilmeden hemen önce AF'nin gerçekleştirilip gerçekleştirilmeyeceğini ayarlar.

Sabit aralıkla otomatik çekim (📷 hızlandırılmış çekim)

Fotoğraf makinesini belirli bir zaman aralığıyla otomatik çekim yapacak şekilde ayarlayabilirsiniz. Aynı zamanda, çekilen kareler tek bir video olarak kaydedilebilir. Bu ayar yalnızca **P/A/SM** modlarında kullanılabilir.

- 1 📷 Çekim Menü'sü 1'de (📷/📷/📷) seçimini yapın ve (OK) düğmesine basın.

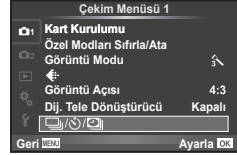

- 2 [Aralıklı/Hızland. Çekim] seçimini yapın ve (▶) düğmesine basın.
- 3 [Açık] öğesini seçin, (▶) düğmesine basın ve aşağıdaki ayarları yapın.

Kare	Çekilecek kare sayısını ayarlar.
Bekleme Süresi Başlat	Çekime başlamadan önce bekleme süresini ayarlar.
Aralık Süresi	Çekim başladıktan sonra çekimler arasındaki zaman aralığını ayarlar.
Hızland. Çekimli Video	Kare dizisinin kayıt formatını ayarlar. [Kapalı]: Her bir kareyi bir fotoğraf olarak kaydeder. [Açık]: Her bir kareyi bir fotoğraf olarak kaydeder ve kare dizisinden tek bir video oluşturup kaydeder.
Video Ayarları	[Video Çözünürlüğü] : Hızlandırılmış videolar için bir boyut seçin. [Kare Hızı] : Hızlandırılmış çekimli videolar için bir kare hızı seçin.



4 Fotoğraf çekin.

- AF'den sonra görüntü odakta olmasa dahi kareler çekilir. Odaklama konumunu sabitlemek isterseniz, MF'de çekim yapın.
- [Kayıt Göster], 0,5 saniye süreyle çalışır.
- Çekimden önceki süre veya çekim aralığı 1 dakika 31 saniye olarak ayarlanırsa, 1 dakika sonra monitör ve fotoğraf makinesi kapanır. Çekimden 10 saniye önce otomatik olarak tekrar açılır. Monitör kapalıyken monitörü tekrar açmak için deklanşör düğmesine basın.
- AF modu [C-AF] veya [C-AF+TR] olarak ayarlanmışsa otomatik olarak [S-AF] olarak değiştirilir.
- Hızlandırılmış çekim esnasında dokunmatik işlevler devre dışı bırakılır.
- HDR fotoğrafçılığı ile birlikte kullanılamaz.
- Hızlandırılmış çekimi basamaklama, çoklu pozlama ve bulb, time veya kompozit fotoğrafçılıkla kombine etmek mümkün değildir.
- Flaş şarj süresi çekimler arasındaki aralıktan daha uzunsa flaş çalışmaz.
- Fotoğraf makinesi, çekimler arasındaki aralıkta otomatik olarak kapanırsa, bir sonraki çekim için zamanında açılır.
- Fotoğraflardan herhangi biri doğru kaydedilmezse, hızlandırılmış çekimli video oluşturulmaz.
- Kartta yeterli yer yoksa hızlandırılmış çekimli video kaydedilmez.
- HDMI çıkışı, [Video Ayarları] > [Video Çözünürlüğü] için [4K] seçiliyken yapılan video çekimler ile birlikte kullanılamaz.

- Şunlardan herhangi biri kullanılırsa hızlandırılmış çekim iptal edilir: Mod kadranı, **MENU** düğmesi,  düğmesi, objektif çıkartma düğmesi veya USB kablusunu bağlama.
- Fotoğraf makinesini kapatırsanız hızlandırılmış çekim iptal edilir.
- Pilin şarjı yeterli düzeyde değilse çekim tamamlanmadan sonlandırılabilir.
- Çekime başlamadan önce pilde yeterince şarj olduğundan emin olun.
- Sisteminize bağlı olara bilgisayarınızda [4K] videoları görüntüleyemeyebilirsiniz. Daha fazla bilgiye OLYMPUS'un web sitesinden ulaşabilirsiniz.

Bir dizi fotoğraf boyunca ayarları değiştirme (basamaklama)

«Basamaklama», bir dizi çekim üzerinde otomatik olarak değişik ayarlar uygulama veya bir dizi görüntü üzerinde geçerli değeri «basamaklama» işlemidir. Basamaklama çekim ayarlamalarını saklayabilir ve basamaklama çekimini kapatabilirsiniz.

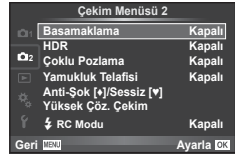

- 1  Çekim Menüsü 2'de [Basamaklama] seçimini yapın ve  düğmesine basın.

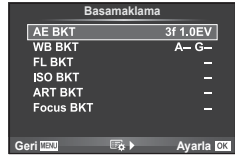

- 2 [Açık] seçimini yaptıktan sonra, I düğmesine basın ve bir basamak çekim tipini seçin.

- Basamaklama çekimini seçtiğinizde ekranda **BKT** ögesi görünecektir.



- 3  düğmesine basın, örneğin çekim sayısı gibi parametreler için ayarları seçin ve ardından  düğmesine basın.

- Adım 1'deki ekrana geri dönene kadar  düğmesine basmaya devam edin.
- 2. adımda [Kapalı] seçimini yaparsanız, basamak çekimi ayarları kaydedilir ve normal olarak çekim yapabilirsiniz.

- HDR fotoğrafçılığında kullanılamaz.
- Hızlandırılmış çekimle aynı anda kullanılamaz.
- Seçilen kare sayısı için fotoğraf makinesinin bellek kartında yeterli alan bulunmuyorsa basamaklama çekimi sırasında çekim yapamazsınız.

AE BKT (AE basamaklama)

Fotoğraf makinesi her bir çekimin pozlamasını değiştirir. Değişim miktarı 0.3 EV, 0.7 EV veya 1.0 EV olarak seçilebilir. Tek kare çekimde, deklanşöre her tam basışta tek bir kare çekilir; ardışık çekim modunda deklanşör basılı tutulduğunda, tekrar bırakılıncaya kadar fotoğraf makinesi şu sırayı takip ederek çekim yapmaya devam eder: değişiklik yok, eksi, artı. Çekim sayısı: 2, 3, 5 veya 7

- Basamaklama sırasında [BKT] göstergesi yeşile döner.
- Fotoğraf makinesi, diyaframı ve enstantane hızını (**P** modu), enstantane hızını (**A** ve **M** modları) veya diyaframı (**S** modu) değiştirerek pozlamayı değiştirir. Ancak eğer M modunda [ISO Otomatik] için [Hepsi] seçilmişse ve [ISO] için [OTOMATİK] seçilmişse, fotoğraf makinesi pozlamayı ISO hassasiyetini değiştirerek değiştirir.
- Fotoğraf makinesi pozlama telafisi için seçilmiş olan geçerli değeri basamaklar.
- Basamaklama artışlarının boyutu [EV Adımı] için seçilen değerle değişir.  «Özel menülerin kullanımı» (S.105)

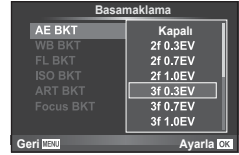

BA BKT (BA basamaklama)

Beyaz ayarı için seçilmiş olan geçerli değerden başlayarak, tek çekimden farklı beyaz ayarlarına sahip üç görüntü (belirli renk yönlerinde ayarlı) otomatik olarak oluşturulur. BA basamaklaması **P**, **A**, **S** ve **M** modlarında kullanılabilir.

- Beyaz ayarı A–B (Kehribar–Mavi) ve G–M (Yeşil–Eflatun) eksenlerinin her birinde 2, 4 veya 6 adımda değiştirilebilir.
- Fotoğraf makinesi beyaz ayarı telafisi için seçilmiş olan geçerli değeri basamaklar.

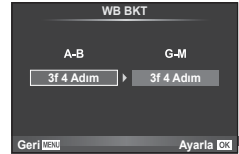

FL BKT (FL basamaklama)

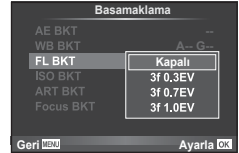

Fotoğraf makinesi üç kare boyunca flaş düzeyini değiştirir (ilk karede herhangi bir değişiklik yapılmaz, ikincide negatif, üçüncüdeyse pozitif değişiklik yapılır). Tek kare çekimde, deklanşöre her basılığında tek bir kare çekilir; ardışık çekimde deklanşör basılı tutulduğu sürece tüm kareler çekilir.

- Basamaklama sırasında [BKT] göstergesi yeşile döner.
- Basamaklama artışlarının boyutu [EV Adımı] için seçilen değerle değişir.  «Özel menülerin kullanımı» (S.105)



ISO BKT (ISO basamaklama)

Fotoğraf makinesi, enstantane hızı ve diyafram değerini sabit tutarak hassasiyeti üç çekimde değiştirir. Değişim miktarı 0.3 EV, 0.7 EV veya 1.0 EV olarak seçilebilir. Deklanşör düğmesine her basıldığında, fotoğraf makinesi birinci çekimde ayarlanan hassasiyetle (veya otomatik hassasiyet seçilmişse, optimum hassasiyet ayarıyla) üç kare çeker ve ardından ikinci çekimde değeri aşağı doğru ve üçüncü çekimde değeri yukarı doğru değiştirerek çekim yapar.

- Basamaklama artış miktarı [ISO Adımı] için seçilen değerle değişmez.  «Özel menülerin kullanımı» (S.105)
- Basamaklama [ISO-Otomatik Ayar] ile belirlenen üst limitten bağımsız olarak yapılır.  «Özel menülerin kullanımı» (S.105)

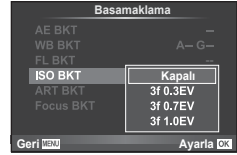

ART BKT (SANAT basamaklaması)

Deklanşör düğmesine her basıldığında, fotoğraf makinesi her biri farklı sanat filtresi ayarına sahip birden fazla görüntü kaydeder. Her bir görüntü modu için sanat filtresi basamaklamasını bağımsız olarak açabilir veya kapatabilirsiniz.

- Kayıt bir miktar zaman alabilir.
- ART BKT işlevi BA BKT veya ISO BKT ile birlikte kullanılamaz.

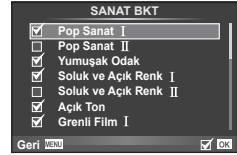

Focus BKT (Odak basamaklama)

Farklı odak konumlarında bir dizi çekim yapın. Odak, ilk odak konumundan giderek daha uzağa hareket eder. [Çekim sayısını ayarla] öğesini kullanarak çekim sayısını seçin ve [Odak farklılığını ayarla] öğesini kullanarak odak mesafesinde değişiklik yapın. Odak mesafesindeki değişikliği daraltmak için daha küçük [Odak farklılığını ayarla] değerleri seçin; genişletmek için daha büyük değerler seçin. Verilen özel flaş ünitesinden farklı bir flaş kullanıyorsanız, [ Şarj Süresi] seçeneğini kullanarak şarj süresini belirtebilirsiniz.

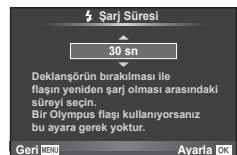
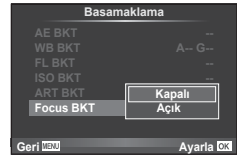

Deklanşöre tam basın ve hemen bırakın. Seçilen sayıda çekim yapıldı veya deklanşöre tekrar tam basılına kadar çekim devam eder.

- Odak basamaklama, Four-Thirds standardına uygun yuvaları bulunan objektiflerle kullanılamaz.
- Zoom veya odak çekim sırasında ayarlanırsa odak tarama sona erer.
- Odak sonsuzluğa ulaştığında çekim sona erer.
- Odak basamaklama kullanılarak çekilen fotoğraflar sessiz moda çekilir.
- Odak basamaklama için flaş senkronizasyon hızı 1/20 sn. veya daha düşük hızlar ile sınırlıdır.
- Flaş kullanmak için, [Sessiz  Modu Ayarları] > [Flaş Modu] için [İzin Ver] seçimini yapın.



HDR (Yüksek Dinamik Aralık) görüntüler çekme

Fotoğraf makinesi birkaç fotoğraf çeker ve onları otomatik olarak bir HDR fotoğrafına birleştirir. Birkaç fotoğraf çekebilir ve bir bilgisayar üzerinde HDR fotoğrafı uygulayabilirsiniz (HDR basamaklama fotoğrafçılığı). Pozlama telifisi **P**, **A** ve **S** modlarında [HDR1] ve [HDR2] ile kullanılabilir. **M** modunda pozlama HDR fotoğrafçılığı için istenen şekilde ayarlanabilir.

- 1  Çekim Menü 2'de [HDR] seçimini yapın ve  düğmesine basın.

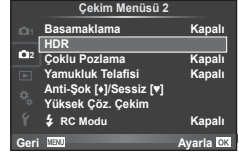

- 2 Bir HDR fotoğrafçılığı tipi seçin ve  düğmesine basın.

HDR1	Her biri farklı pozlama ile dört fotoğraf çekilir ve fotoğraflar birleştirilerek fotoğraf makinesinde tek bir HDR görüntüsü oluşturulur. HDR2, HDR1'den daha etkili bir fotoğrafı sunar. ISO hassasiyeti 200 olarak sabitlenir. Ayrıca, mümkün olan en düşük enstantane hızı 1 saniyedir ve mümkün olan en uzun pozlama 4 saniyedir.
HDR2	
3F 2.0EV	HDR basamaklama uygulanır. Fotoğraf sayısını ve pozlama değişikliklerini seçin. HDR fotoğraf işlemi uygulanmaz.
5F 2.0EV	
7F 2.0EV	
3F 3.0EV	
5F 3.0EV	



- 3 Fotoğraf çekin.

- Deklanşör düğmesine bastığınızda, fotoğraf makinesi otomatik olarak seçili sayıda fotoğraf çekecektir.

- Daha düşük enstantane hızıyla çekerseniz, daha fazla göze batan grenler oluşabilir.
- Fotoğraf makinesini bir tripod veya başka bir sabitleyiciye takın ve ardından çekim yapın.
- Fotoğraf çekerken monitörde veya vizörde görünen fotoğraf, işlenmiş HDR fotoğrafından farklı olacaktır.
- [HDR1] ve [HDR2] durumunda, işlenmiş HDR fotoğrafı, JPEG dosyası olarak kaydedilecektir. Görüntü kalitesi modu [RAW] konumuna ayarlıyken, görüntü RAW+JPEG olarak kaydedilir. RAW formatında kaydedilen tek fotoğraf, uygun pozlamalı fotoğraftır.
- [HDR1]/[HDR2] olarak ayarlandıysa, fotoğraf modu [Doğal] olarak belirlenir ve renk ayarı [sRGB] olarak ayarlanır. [Tam zamanlı AF] ögesi çalışmaz.
- HDR fotoğrafçılığı ile birlikte flaşlı fotoğrafçılık, basamaklama, çoklu pozlama ve gecikmeli çekim aynı anda kullanılamaz.

Tek bir karede birden fazla pozlama (çoklu pozlama)

Görüntü kalitesi için seçilmiş olan geçerli seçeneği kullanarak, tek bir karede birden fazla pozlama kaydedin.

1  Çekim Menüsü 2'de [Çoklu Pozlama] seçimini yapın ve  düğmesine basın.



2 Ayarları yapın.

Kare	[2f] öğesini seçin.
Otomatik Kazanç	[Açık] olarak ayarlandığında her bir karenin parlaklığı 1/2 olarak ayarlanır ve fotoğraflar birleştirilir. [Kapalı] olarak ayarlandığında fotoğraflar her bir karenin orijinal parlaklığıyla birleştirilir.
Birleştir	[Açık] olarak ayarlandığında bir RAW fotoğraf kartta çoklu pozlamalarla birleştirilir ve ayrı bir fotoğraf olarak saklanır. Çekilen fotoğraf sayısı birdir.

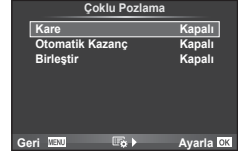
- Çoklu pozlama etkinse monitörde  görüntülenir.





3 Fotoğraf çekin.

- Çekim başladığında  yeşil renkte görüntülenir.
- Son kareyi silmek için  düğmesine basın.
- Bir sonraki karenin çerçevelenmesine kılavuzluk etmek için bir önceki kare objektiften gelen görüntünün üzerine bindirilir.

- Çoklu pozlama etkinken fotoğraf makinesi uyku moduna geçmez.
- Başka fotoğraf makineleriyle çekilmiş fotoğraflar, bir çoklu pozlamaya dahil edilemez.
- [Birleştir] öğesi [Açık] olarak ayarlandığında bir RAW fotoğraf seçildiğinde görüntülenen fotoğraflar çekim sırasındaki ayarlarla oluşturulur.
- Çekim fonksiyonlarını ayarlamak için önce çoklu pozlama çekimini iptal edin. Bazı işlevler ayarlanamaz.
- Çoklu pozlama, aşağıdaki durumlarda ilk fotoğraftan otomatik olarak iptal edilir.
Fotoğraf makinesi kapatıldığında/ düğmesine basıldığında/**MENU** düğmesine basıldığında/Çekim modu **P**, **A**, **S** veya **M** ayarından farklı bir ayardayken/Pil gücü zayıfken/Fotoğraf makinesine herhangi bir kablo takılıyken
- [Birleştir] kullanılarak bir RAW fotoğraf seçildiğinde, RAW+JPEG olarak kaydedilen görüntü için JPEG fotoğraf görüntülenir.
- Basamaklama kullanılarak çoklu pozlama yapılırken, öncelik çoklu pozlama çekimine verilir. Birleştirilmiş fotoğraf kaydedilirken, basamaklama fabrika ayarına sıfırlanır.

İpuçları

- 3 veya daha fazla kareyi birleştirmek için: [] için RAW seçeneğini seçin ve tekrarlı çoklu pozlama yapmak için [Birleştir] seçeneğini kullanın.
- RAW fotoğrafların birleştirilmesi hakkında daha fazla bilgi almak için:  «Resim Birleştirme» (S.103)

Yamukluk düzeltme ve perspektif kontrolü (Yamukluk Telifisi)

Yüksek bir binanın altından çekilen kareler için veya perspektif etkilerini belirginleştirmek amacıyla yamukluk düzeltmeyi kullanın. Bu ayar yalnızca **P/A/S/M** modlarında kullanılabilir.

- 1 Çekim Menüsü 2'den [Yamukluk Telifisi] için [Açık] seçimi yapın.



- 2 Ekrandaki efekti ayarlayın ve kareyi kadraja alın.

- Yamukluk düzeltme için ön kadranı ve arka kadranı kullanın.
- Kayıtlı alanı seçmek için $\Delta \nabla \triangleleft \triangleright$ düğmelerini kullanın.
- Değişiklikleri iptal etmek için \odot düğmesini basılı tutun.
- Yamukluk telifisi etkinken diyafram, enstantane hızı ve diğer çekim seçeneklerini ayarlamak için yamukluk telifisi ayarı dışındaki bir ekranı görüntülemek üzere **INFO** düğmesine basın. Yamukluk telifisine geri dönmek için yamukluk telifisi ayarı görüntülenene kadar **INFO** düğmesine basın.

- 3 Fotoğraf çekin.

- Yamukluk telifisini sonlandırmak için Çekim Menüsü 2'de [Yamukluk Telifisi] için [Kapalı] öğesini seçin.
- [Yamukluk Telif.] (S.76) [Düğme Fonksiyonu] kullanılarak bir düğmeye atandığında, yamukluk düzeltmesini sonlandırmak için seçilen düğmeyi basılı tutun.
- Görüntü kalitesi olarak [RAW] seçildiğinde, fotoğraflar RAW + JPEG formatında kaydedilir.
- İstenilen sonuçlar, dönüştürücü objektiflerle birlikte alınamayabilir.
- Düzeltmenin miktarına bağlı olarak, bazı AF hedefleri ekran alanının dışında kalabilir. Fotoğraf makinesi, ekran alanı dışındaki bir AF hedefine odaklandığında (AF, AF-L veya AF-ON) simgesi görüntülenir.
- Dijital geçiş fotoğrafçılığı sırasında aşağıdakiler kullanılamaz: canlı bulb, canlı time veya kompozit fotoğrafçılığı/ardışık çekim/basamaklama/HDR/çoklu pozlama/dijital tele dönüştürücü/video/[C-AF] ve [C-AF+TR] otomatik odaklama modları/tam zamanlı AF/[e-Portre] ve **ART** görüntü modları/özel zamanlayıcı/vurgulama/Yüksek Çöz. Çekim
- Eğer [Görüntü Sabitleyici] için bir odak uzaklığı seçilmişse veya lens bilgilerinin sağlandığı bir lens kullanıyorsanız, düzeltme buna uygun şekilde ayarlanır. Bir Micro Four Thirds veya Four Thirds lens kullanıldığı durumlar hariç, [Görüntü Sabitleyici] (S.55) seçeneğini kullanarak bir odak uzaklığı seçin.

Anti-şok/sessiz çekim ayarı (Anti-Şok [♦]/Sessiz [♥])

Anti-şok/sessiz çekimi ayarlayarak ardışık çekim veya zamanlayıcı (S.56) kullanırken anti-şok veya sessiz çekim yapabilirsiniz.



1  Çekim Menü 2'de [Anti-Şok [♦]/Sessiz [♥]] seçimini yapın ve  düğmesine basın.

2 Ayarlamak istediğiniz öğeyi seçin.

Anti-Şok [♦]	Anti-şok modunda çekim yaparken deklanşör düğmesinin tam basılı olduğu ve deklanşörün bırakıldığı zaman arasındaki süreyi ayarlar. Bu süre ayarlandığında, öğeler ardışık çekim/zamanlayıcı modunda [♦] ile işaretlenir. Anti-şok çekim kullanılmadığında, [Kapalı] olarak ayarlanır. Deklanşör işleminden kaynaklanan küçük titreşimleri gidermek için bu modu kullanın. Anti-şok modu hem ardışık çekim (S.56) hem de zamanlayıcı (S.56) modlarında kullanılabilir.
Sessiz [♥]	Sessiz modunda çekim yaparken deklanşör düğmesinin tam basılı olduğu ve deklanşörün bırakıldığı zaman arasındaki süreyi ayarlar. Bu süre ayarlandığında, öğeler ardışık çekim/zamanlayıcı modunda ♥ ile işaretlenir. Sessiz modu kullanılmadığında [Kapalı] olarak ayarlanır.
Gren Azaltma [♥]	Sessiz çekim modunu kullanırken uzun pozlamalı çekimlerde greni azaltmak için [OTOMATİK] ayarını yapın. Gren azaltma süresince, deklanşör sesi duyulabilir.
Sessiz [♥] Modu Ayarları	[Bip], [AF Işıklıdırıcı] ve [Fleş Modu] öğelerinin her biri için [İzin Ver] veya [İzin Verme] seçimini yapın.

Yüksek çözünürlüklü çekim ayarını yapma (Yüksek Çöz. Çekim)

Yüksek çözünürlüklü çekim ayarını yaptığınızda, öğeler ardışık çekim/zamanlayıcı modunda  ile işaretlenir (S.56).

- 1  Çekim Menüsü 2'de [Yüksek Çöz. Çekim] seçimini yapın ve  düğmesine basın.
- 2 Ayarlamak istediğiniz öğeyi seçin.

Yüksek Çöz. Çekim	Yüksek çözünürlüklü çekim modunda çekim yaparken deklanşör düğmesinin tam basıldığı ve deklanşörün bırakıldığı zaman arasındaki süreyi ayarlar. Bu süre ayarlandığında, ardışık çekim/zamanlayıcı modunda  görüntülenir. Yüksek çözünürlüklü çekim kullanılmayacaksa, [Kapalı] ayarını yapın.
Şarj Süresi	Verilen özel flaştan başka bir flaş kullanırken, flaşın şarj olmayı tamamlamak için bekleyeceği süreyi ayarlar.

- Yüksek çözünürlüklü çekimler sessiz moda yapılır.
-  «Bir flaş kullanma (flaşlı fotoğrafçılık)» (S.61)

Kablosuz uzaktan kumandalı flaşla fotoğraf çekimi

Uzaktan kumanda modu sunan ve bu fotoğraf makinesiyle kullanılmak üzere tasarlanmış olan, ürünle verilen flaş ünitesi ve harici flaş üniteleri, kablosuz flaşlı fotoğrafçılık için kullanılabilir.  «Kablosuz uzaktan kumandalı flaşla fotoğraf çekimi» (S.148)

Oynatma menüsünü kullanma

Oynatma Menüsü

 (S.83)

 (S.101)

Düzenle (S.101)

Baskı Sırası (S.142)

Sıfırlama Koruması (S.103)

Akıllı Telefona Bağlantı (S.132)

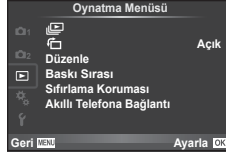









Döndürülen görüntüleri görüntüleme (🖼️)

[Açık] konumuna ayarlanırsa, fotoğraf makinesinin portre yönünde tutulmasıyla çekilen fotoğraflar otomatik olarak döndürülür ve portre yönünde görüntülenir.

Fotoğrafları düzenleme

Kayıt edilmiş olan fotoğraflar düzenlenip yeni fotoğraf olarak kaydedilebilir.

- 1  Oynatma Menüsünden [Düzenle] seçimini yapın ve  düğmesine basın.
- 2   düğmelerini kullanarak [İmaj Seç] öğesini seçin ve  düğmesine basın.
- 3   düğmelerini kullanarak düzenlenecek görüntüyü seçin ve  düğmesine basın.
 - Fotoğraf bir RAW fotoğrafıysa [RAW Veri Düzenle]; bir JPEG fotoğrafıysa [JPEG Düzenleme] görüntülenir. Görüntü RAW+JPEG formatında kaydedilirse, hem [RAW Veri Düzenle], hem de [JPEG Düzenleme] öğesi görüntülenir. Düzenlenecek görüntü için menüyü seçin.
- 4 [RAW Veri Düzenle] veya [JPEG Düzenleme] seçimini yapın ve  düğmesine basın.

RAW Veri Düzenle	Ayarlara uygun olarak, düzenlenen RAW görüntünün bir JPEG kopyasını oluşturun.	
	Geçerli	JPEG kopya, geçerli fotoğraf makinesi ayarları kullanılarak işlenir. Bu seçeneği seçmeden önce fotoğraf makinesi ayarlarını yapılandırın.
	Özel1	Düzenleme işlemi, ayarlar ekrandan değiştirilerek gerçekleştirilebilir. Kullanılan ayarları kaydedebilirsiniz.
	Özel2	Düzenleme işlemi, ayarlar ekrandan değiştirilerek gerçekleştirilebilir. Kullanılan ayarları kaydedebilirsiniz.
ART BKT	Görüntü, seçilen sanat filtresi ayarları kullanılarak düzenlenir.	

<p>JPEG Düzenleme</p>	<p>Aşağıdaki seçenekler arasında seçim yapın: [Gölge Ayarı]: Arkadan aydınlatmalı karanlık bir nesnenin parlaklığını artırır. [Kırm. Göz Düzeltme]: Flaşlı çekim sırasında kırmızı göz olgusunu azaltır. [Kırpma]: Kırpma boyutunu seçmek için ön kadranı (⊙) veya arka kadranı (⊙) ve kırpma konumunu belirlemek için $\Delta \nabla \triangleleft \triangleright$ düğmesini kullanın.</p>  <p>[Açı]: Fotoğrafların açılı oranını 4:3 (standart) değerinden [3:2], [16:9], [1:1] veya [3:4] değerine değiştirir. Açılı oranını değiştirdikten sonra $\Delta \nabla \triangleleft \triangleright$ düğmelerini kullanarak kırpma konumunu belirtin. [Siyah Beyaz]: Siyah beyaz fotoğraflar oluşturur. [Sepya]: Sepya tonlu fotoğraflar oluşturur. [Doğunluk]: Renk derinliğini ayarlar. Ekranda fotoğrafı kontrol eden renk doğunluğunu ayarlayın. [Boyut]: Fotoğrafın dosya boyutunu 1280 x 960, 640 x 480 veya 320 x 240 boyutuna dönüştürür. 4:3'ten (standart) farklı bir açılı oranı olan fotoğraflar en yakın fotoğraf dosyası büyüklüğüne dönüştürülür. [e-Portre]: Tenin pürüzsüz ve yarı şeffaf görünmesini sağlar. Yüz algılama başarısız olduğunda, fotoğrafa bağlı olarak telafi edemeyebilirsiniz.</p>
------------------------------	---

5 Ayarlar tamamlandığında (OK) düğmesine basın.

- Ayarlar görüntüye uygulanır.









6 [Evet] seçimini yapın ve (OK) düğmesine basın.

- Düzenlenen görüntü karta kaydedilir.
- 3D fotoğraflar, videolar ve PHOTO STORY için geçici olarak kaydedilen dosyalar düzenlenemez.
- Kırmızı göz düzeltimi, ilgili görüntüye bağlı olarak kullanılamayabilir.
- Aşağıdaki durumlarda JPEG görüntünün düzenlenmesi mümkün değildir.
 Bir görüntü bilgisayarda işlenmişse, kart belleğinde yeterli boş alan kalmadığında, görüntü başka bir fotoğraf makinesine kaydedilmişse.
- Bir fotoğrafı yeniden boyutlandırırken ([Boyut]), özgün fotoğrafta kaydedilen piksel sayısından daha büyük bir piksel sayısı seçmeniz mümkün değildir.
- [Kırpma] ve [Açı] sadece 4:3 (standart) açılı oranında olan fotoğrafları düzenlemek için kullanılabilir.
- Görüntü modu için [ART] seçildiğinde, [Renk Uzayı] [sRGB] ayarında kilitletlenir.





Resim Birleştirme

Fotoğraf makinesiyle çekilen en fazla 3 RAW fotoğraf karesi birleştirilerek ayrı bir fotoğraf olarak kaydedilebilir.



Fotoğraf, kayıt modu fotoğrafın kaydedildiği tarihe ayarlanmış olarak kaydedilir. ([RAW] seçilmişse, kopya [L+N+RAW] formatında kaydedilir.)

- 1  Oynatma Menüünden [Düzenle] seçimini yapın ve  düğmesine basın.
- 2   düğmelerini kullanarak [Resim Birleştirme] seçimini yapın ve  düğmesine basın.
- 3 Birleştirilecek resim sayısını seçin ve  düğmesine basın.
- 4   düğmelerini kullanarak birleştirme işleminde kullanılacak RAW resimler arasından seçim yapın.
 - 3. adımda belirtilen sayıda fotoğraf seçildikten sonra birleştirme sonucu görüntülenir.



- 5 Kazancı ayarlayın.
 - Bir fotoğrafı seçmek için   düğmelerini ve kazancı ayarlamak için   düğmelerini kullanın.
 - Kazanç 0,1 – 2,0 aralığında ayarlanabilir. Sonuçları monitörde kontrol edin.



- 6  düğmesine basın. Bir onay iletişim penceresi görüntülenir; [Evet] seçimini yapın ve  düğmesine basın.

İpuçları

- 4 veya daha fazla kareyi birleştirmek için, birleştirilecek fotoğrafı RAW dosyası olarak kaydedin ve arka arkaya [Resim Birleştirme] fonksiyonunu kullanın.



Ses kaydetme

Geçerli fotoğrafa bir ses kaydı ekleyin (30 saniyeye kadar).

Oynatma sırasındaki  işleviyle aynı işlevdir. (S.85)

Tüm korumaları iptal etme

Bu fonksiyon tek bir seferde birkaç fotoğrafın korumasını iptal etmenizi sağlar.

- 1  Oynatma Menüünde [Sıfırlama Koruması] seçimini yapın ve  düğmesine basın.
- 2 [Evet] seçimini yapın ve  düğmesine basın.

Kurulum menüsünün kullanımı

Temel fotoğraf makinesi işlevlerini ayarlamak için **ƒ** Kurulum Menüsünü kullanın.



Seçenek	Tanım	
⌚ (Tarih/saat ayarı)	Fotoğraf makinesinin saatini ayarlayın.	18
🗨️ (Ekran dilinin değiştirilmesi)	Ekranda ve hata iletilerinden kullanılan English (İngilizce) ayarını başka bir dile değiştirebilirsiniz.	—
📺 (Ekran parlaklık ayarı)	Monitörün parlaklığını ve renk sıcaklığını ayarlayabilirsiniz. Renk sıcaklığı ayarı yalnızca oynatma sırasında monitörü etkileyecektir. 🌞 (renk sıcaklığı) ve 🌞 (parlaklık) öğelerini seçmek için \triangleleft $\triangle>$ düğmelerini ve değerleri ayarlamak için \triangle ∇ düğmelerini kullanın. [Doğal] ve [Canlı] monitör renk görünümü arasında geçiş yapmak için INFO düğmesine basın.	
Kayıt Göster	Fotoğrafların, çekildikten hemen sonra görüntülenip görüntülenmeyeceğini ve ne kadar süre boyunca görüntüleneceğini seçin. Bu ayar, çekmiş olduğunuz fotoğrafa göz atmak için kullanışlıdır. Fotoğrafi kontrol ederken deklanşöre yarım basılması derhal çekime devam etmenizi sağlar. [0,3 san.] – [20 san.]: Her bir fotoğrafın görüntüleneceği süreyi saniye cinsinden belirler. [Kapalı]: Karta kaydedilmekte olan fotoğraf görüntülenmez. [OTOMATİK ▶]: Kaydedilmekte olan fotoğrafı gösterir ve sonra oynatma moduna geçer. Bu fotoğrafı kontrol ettikten sonra silmek için kullanışlıdır.	—
Wi-Fi Ayarları	Fotoğraf makinenizdeki kablosuz işlevini kullanarak kablosuz LAN bağlantısı üzerinden bir akıllı telefon bağlamak için fotoğraf makinenizi ayarlayın.	132
🗨️ Menü Ekranı	Özel menünün görüntülenip görüntülenmeyeceğini seçin.	—
Bellenim	Ürününüzün belleim sürümü görüntülenir. Fotoğraf makinesi veya aksesuarlara ilişkin sorularınız olduğunda veya yazılımı karşıdan yüklemek istediğinizde, kullandığınız her ürünün sürümünü bildirmeniz gerekecektir.	—

Özel menülerin kullanımı

Fotoğraf makinesi ayarları,  Özel Menü kullanılarak özelleştirilebilir.

Özel Menü

-  AF/MF (S.105)
-  Düğme/Kadran (S.106)
-  Bırak/Görüntü Sabitleyici (S.107)
-  Ekran/PC (S.107)
-  Poz/ISO (S.109)
-   Özel (S.110)
-  /Renk/BA (S.111)
-  Kaydet/Sil (S.111)
-  Video (S.113)
-  Dahili EVF (S.114)
-   Yardımcı (S.115)







4

Menü fonksiyonları (Özel menüler)

AF/MF

MENU →  → 

Seçenek	Tanım	
AF Modu	AF modunu seçin. Fotoğraf modu ve  modu için ayrı odaklama yöntemleri seçebilirsiniz.	52
Tam Zamanlı AF	[Açık] seçilmişse, deklanşör düğmesine yarım basılmış olsa bile fotoğraf makinesi odaklamaya devam eder. Four Thirds sistemi objektifi kullanırken, kullanılması mümkün değildir.	—
AEL/AFL	AF ve AE kilidi özelleştirilir.	116
Lensi Sıfırla	[Kapalı] konumuna ayarlandığında, objektifin odak konumu, güç kapatıldığında dahi sıfırlanmaz. [Açık] konumuna ayarlandığında ise güçlü yakınlaştırma objektiflerinin odağı da sıfırlanır.	—
Bulb/Time Odaklama	Manuel odağı (MF) kullanarak pozlama sırasında odak konumunu değiştirebilirsiniz. [Kapalı] konuma ayarlandığında odak halkası devre dışı bırakılır.	—
Odak Halkası	Bu seçenek, odak halkasının dönme yönünü seçerek objektifin odak noktasını nasıl ayarlayacağını özelleştirme olanağı sunar.	—
MF Yardım	[Açık] olarak ayarlandığında, odak halkasını döndürerek manuel odaklama modunda yakınlaştırma veya vurgulama özelliğine otomatik geçiş yapabilirsiniz.	116
[] Hedef Ayarla	Ana konum olarak kaydedilecek AF hedefi konumunu seçin. Bir ana konum seçtiğinizde AF hedefi seçim ekranında [] gösterilir.	—
AF Işıklandırıcı	AF ışıklandırıcıyı devre dışı bırakmak için [Kapalı] seçimini yapın.	—
☺ Yüz Önceliği	Yüz önceliği veya göz önceliği AF modunu seçebilirsiniz.	48
AF Alan İşaretçisi	[Kapalı] seçeneğini seçerseniz, AF hedef çerçevesi, onay sırasında görüntülenmeyecektir.	—

Seçenek	Tanım	
AF Hedefleme Tuşu	[Açık] konumu seçilmişse AF hedefi vizör çekimi sırasında monitöre dokunarak konumlandırılabilir. Monitöre dokunup ve AF hedefi konumlandırmak için parmağınızı kaydırın. <ul style="list-style-type: none"> [AF Hedefleme Tuşu] öğesini açık veya kapalı konuma getirmek için monitöre iki kez dokunun. [AF Hedefleme Tuşu] yakınlaştırma karesi AF ile birlikte kullanılabilir (S.49). 	—
MF Kilit Mekanizması	[Geçersiz] seçiminin yapılması, lens MF kilit mekanizması ve anlık fotoğraf odağının manuel odaklama için kullanılmasını önler. Manuel olarak odaklama yapmak için odak halkasını ileri doğru kaydırın.	52

Seçenek	Tanım	
Düğme Fonksiyonu	Seçilen düğmeye atanacak fonksiyonu seçin. <div style="border: 1px solid black; padding: 5px; margin: 5px 0;"> [Fn1] Fonksiyon, [Fn2] Fonksiyon, [⊙] Fonksiyon, [Q] Fonksiyon, [⊙] Fonksiyon, [▷] Fonksiyon, [▽] Fonksiyon, [⊞] Fonksiyon, [L-Fn] Fonksiyon </div>	75
Kadran Fonksiyonu	Ön kadran ve arka kadranın fonksiyonunu değiştirebilirsiniz. <ul style="list-style-type: none"> Ön veya arka kadrana [⊞] atanırsa, pozlama telafisi ±5 EV kadar ayarlanabilir (1/2 ve 1 EV adımlar da desteklenir). 	—
Kadran Yönü	Enstantane hızını veya diyaframı ayarlamak için kadranın döndürülme yönünü seçin. Program kaydırma yönünü değiştirin.	—
[⊞] Kadran Fonksiyonu	Pozlama telafisi kadrani flaş telafisi için kullanılabilir. <ul style="list-style-type: none"> [⊞] Kadran Fonksiyonu için [⊞] seçilirse, [Kadran Fonksiyonu] için [⊞] atanabilir. 	—
Mod Kadrani Fonksiyonu	Mod kadranda C3 ve C4 konumlarına atanmış fonksiyonları seçin. Fotoğraf hikayesi, sahne modu ve özel arasında seçim yapın.	117, 119

Seçenek	Tanım	
Bırakma Önceliği S	[Açık] seçilmişse, fotoğraf makinesi odaklamamış olsa bile deklanşör bırakılabilir. Bu seçenek S-AF (S.52) ve C-AF (S.52) modları için ayrı ayrı ayarlanabilir.	—
Bırakma Önceliği C		
L fps		
H fps	[L], [H], [L] ve [H] için kare ilerletme hızlarını seçin. Rakamlar yaklaşık azami değerlerdir.	56, 57
L fps		
H fps		
Görüntü Sabitleyici	Sırasıyla fotoğraf çekimi ve video kaydı için görüntü sabitleyiciyi etkinleştirir.	55
Görüntü Sabitleme	Devamlı çekim için görüntü sabitlemeyi etkinleştirir/devre dışı bırakır.	—
IS ile Yarı Basma	[Kapalı] konumunda, deklanşör düğmesine yarım basıldığında IS (Görüntü Sabitleme) fonksiyonu etkinleştirilmez.	—
Lens I.S. Önceliği	[Açık] seçimi yapılırsa, görüntü sabitleme işlevine sahip bir objektif kullanılırken objektif işlevine öncelik verilir. • Bu seçenek, görüntü sabitleme düğmesine sahip lenslerde etki göstermez.	—
Gecikme Süresi	[Kısa] seçilirse, deklanşöre tam basma ile çekimin yapılması arasındaki zaman gecikmesi kısaltılabilir. • Bu, pil ömrünü kısaltır. Ayrıca kullanım esnasında fotoğraf makinesinin keskin darbelerle maruz kalmadığından emin olun. Bu tür darbeler monitörün nesnelere görüntülemeyi durdurmasına neden olabilir. Bu meydana gelirse cihazı kapatıp açın.	—

Seçenek	Tanım	
HDMI	[HDMI Çıkışı]: Bir televizyona HDMI kablosuyla bağlantı için dijital sinyal formatının seçilmesi. [HDMI Kontrol]: Fotoğraf makinesinin HDMI kontrolü destekleyen televizyonların uzaktan kumandalarıyla kumanda edilmesine izin vermek için [Açık] seçeneğini seçin. Bu seçenek, fotoğraflar TV'de görüntülendiği takdirde etkili olur.	122
Video Çıkışı	Ülke veya bölgenizdeki video standardını ([NTSC] veya [PAL]) seçin.	122



Seçenek	Tanım																								
📷 Kontrol Ayarları	Her bir çekim modunda görüntülenecek kontrolleri seçin.	124																							
	<table border="1"> <thead> <tr> <th rowspan="2">Kontroller</th> <th colspan="3">Çekim modu</th> </tr> <tr> <th>🔄 AUTO</th> <th>P/A/S/M</th> <th>Sahne modu (C4)</th> </tr> </thead> <tbody> <tr> <td>Canlı Kontrol (S.51)</td> <td>✓</td> <td>✓</td> <td>✓</td> </tr> <tr> <td>Canlı SCP (S.50)</td> <td>✓</td> <td>✓</td> <td>✓</td> </tr> <tr> <td>Canlı Kılavuz (S.32)</td> <td>✓</td> <td>–</td> <td>–</td> </tr> <tr> <td>Sahne Menüsü</td> <td>–</td> <td>–</td> <td>✓</td> </tr> </tbody> </table>		Kontroller	Çekim modu			🔄 AUTO	P/A/S/M	Sahne modu (C4)	Canlı Kontrol (S.51)	✓	✓	✓	Canlı SCP (S.50)	✓	✓	✓	Canlı Kılavuz (S.32)	✓	–	–	Sahne Menüsü	–	–	✓
	Kontroller			Çekim modu																					
			🔄 AUTO	P/A/S/M	Sahne modu (C4)																				
	Canlı Kontrol (S.51)		✓	✓	✓																				
Canlı SCP (S.50)	✓	✓	✓																						
Canlı Kılavuz (S.32)	✓	–	–																						
Sahne Menüsü	–	–	✓																						
Ekran içeriklerini değiştirmek için INFO düğmesine basın.																									
📄/Bilgi Ayarları	<p>INFO düğmesine basıldığında görüntülenecek bilgileri seçin.</p> <p>[▶ Bilgi]: Tam çerçeve oynatmada görüntülenecek bilgileri seçin.</p> <p>[LV Bilgisi]: Fotoğraf makinesi çekim modundayken görüntülenecek bilgileri seçin.</p> <p>[📄 Ayarları]: İndeks, «Kliplerim» ve takvim oynatmada görüntülenecek bilgileri seçin.</p>	125, 126																							
Görüntülenen Izgara	Monitör üzerinde bir örgü görüntülemek için [📄], [📄], [📄], [📄] veya [📄] öğesini seçin.	—																							
Fotoğraf Modu Ayarları	Bir görüntü modu seçildiğinde yalnızca seçilen görüntü modu görüntülenir.	—																							
Histogram Ayarları	[Yüksek Işık]: Vurgu görüntüsü için alt sınırı seçin. [Gölge]: Gölge görüntüsü için üst sınırı seçin.	125																							
Mod Kılavuzu	Mod kadranı yeni bir ayara döndürüldüğünde seçilen mod için yardımı görüntülemek üzere [Açık] seçimini yapın.	24																							
Gece Çekimi	Düşük ışık koşullarında dahi nesneyi kontrol ederek çekim yapın. M modunda, BULB/TIME çekim ve canlı kompozit kullanarak çekim yaparken bu ayarı kullanabilirsiniz. [AÇIK1]: Görüntünün düzgünlüğüne öncelik verin. [AÇIK2]: Karanlık koşullarda görüntünün görünebilirliğine öncelik verin. Bu, fotoğraf makinesindeki düğme işlemlerine verilen tepkinin yavaşlamasına neden olur.	—																							
Kare Hızı	Kare gecikmesini azaltmak için, [Yüksek] seçimini yapın. Ancak, bu durumda görüntü kalitesi düşebilir.	—																							
Sanat LV Modu	[mod1]: Filtrenin efekti her zaman görüntülenir. [mod2]: Deklanşöre yarım basıldığında öncelik pürüzsüz görüntüye verilir. Sanat filtresi efekti özizlemelerinin kalitesi etkilenebilir.	—																							
Titreşim azaltıcı	Floresan lambalar da dahil çeşitli ışık koşullarında titreme etkisini azaltır. Titreme etkisi [Otomatik] ayarıyla azaltılamazsa, fotoğraf makinesinin kullanıldığı bölgenin ticari güç frekansına uygun olarak [50 Hz] veya [60 Hz] konumuna ayarlayın.	—																							

Seçenek	Tanım	
LV Yakın Mod	[mod1]: Deklanşöre yarım basıldığında yakınlaştırma işlevi iptal edilir. [mod2]: Deklanşöre yarım basıldığında yakınlaştırma işlevi iptal edilmez.	49
Kilit	[Açık] seçiliyse, özizleme için kayıtlı düğmeye her basıldığında özizleme kilitleme ve bırakma modları arasında değişir.	—
Vurgulama Ayarları	Kenar geliştirme rengi ve yoğunluğunu değiştirebilirsiniz.	—
Aydınlatmalı LCD	Seçilen süre boyunca herhangi bir işlem yapılmazsa, pil gücünden tasarruf için arkadan aydınlatma kararı. [Tut] seçildiğinde arkadan aydınlatma kararır.	—
Uyku	Seçilen süre boyunca herhangi bir işlem yapılmazsa fotoğraf makinesi uyku (enerji tasarrufu) moduna geçer. Deklanşöre yarım basarak fotoğraf makinesi yeniden etkinleştirilebilir.	—
Otomatik Kapama	Uyku modundayken, ayarlanan süre dolduğunda fotoğraf makinesi otomatik olarak kapanır.	—
(■) (Bip sesi)	[Kapalı] olarak ayarlayarak, deklanşör düğmesine basıldığı zaman odağın kilitlendiğini bildiren bip sesini kapatabilirsiniz.	—
USB Modu	Fotoğraf makinesini bir bilgisayara veya yazıcıya bağlamak için bir mod seçin. Fotoğraf makinesi her bağlandığında USB modu seçeneklerinin görüntülenmesi için [Otomatik] seçeneğini seçin.	—
Çoklu Fonksiyon Ayarları	Çoklu fonksiyon modunu kullanmak için öğeleri seçin.	—
Menü Geri Çağırma	Bir menüyü görüntülerken son işlem konumundaki imleci görüntülemek için [Geri Çağır] konumunu ayarlayın. Fotoğraf makinesini kapattığınızda imleç konumu korunur.	—

Seçenek	Tanım	
EV Adımı	Enstantane hızı, diyafram, pozlama telafisi ve diğer pozlama parametrelerini seçerken kullanılacak adım boyutunu seçin.	—
Gren Azaltma	Bu fonksiyon, uzun pozlamalarda oluşan grenleri azaltır. [Otomatik]: Düşük enstantane hızlarında veya fotoğraf makinesinin iç sıcaklığı yükseldiğinde gren azaltma yapılır. [Açık]: Gren azaltma her çekimde yapılır. [Kapalı]: Gren azaltma kapalı. • Gren azaltma için gereken süre ekranda görüntülenir. • Seri çekim sırasında [Kapalı] konumu otomatik olarak seçilir. • Bu fonksiyon bazı çekim koşullarında veya nesnelere etkin çalışmayabilir.	29

Seçenek	Tanım	
Gren Filtresi	Yüksek ISO hassasiyetlerinde yapılacak gren azaltma miktarını seçin.	—
ISO	ISO hassasiyetini ayarla.	45
ISO Adımı	ISO hassasiyetini seçmek için kullanılacak adımları seçin.	—
ISO-Otomatik Ayar	ISO ayarı için [Otomatik] seçildiğinde ISO hassasiyeti için kullanılan üst sınır değerini ve varsayılan değeri seçin. [Üst Limit]: Otomatik ISO hassasiyeti seçimi için üst sınırı seçin. [Varsayılan]: Otomatik ISO hassasiyeti seçimi için varsayılan değeri seçin.	—
ISO Otomatik	[Otomatik] ISO hassasiyetinin kullanılabilirdiği seçim modlarını seçin. [P/A/S]: Otomatik ISO hassasiyeti seçimi M haricindeki tüm modlarda bulunur. [Hepsi]: Otomatik ISO hassasiyeti seçimi tüm modlarda bulunur.	—
Ölçüm	Sahneye göre bir ölçüm modu seçin.	53
AEL Ölçüm	AE kilidi (S.116) için kullanılan ölçüm yöntemini seçin. [Otomatik]: Seçilmiş olan geçerli ölçüm yöntemini kullanın.	—
[•••]NoktasalÖlçüm	Seçilen AF hedefini [Spot], [Spot Işık] ve [Spot Gölge] noktasal ölçüm seçeneklerinden hangisinin ölçeceğini seçin.	—
Bulb/Time Zamanlayıcı	Bulb ve time fotoğrafları için maksimum pozlama seçilir.	—
Bulb/Time Monitörü	[BULB], [TIME], veya [COMP] kullanıldığında monitör parlaklığını ayarlayın.	—
Canlı Bulb	Çekim sırasındaki görüntüleme aralığı seçilir. Bazı kısıtlamalar uygulanır. Yüksek ISO hassasiyetlerinde frekans düşer. Görüntülemeyi devre dışı bırakmak için, [Kapalı] seçimini yapın. Ekranı yenilemek için, monitöre dokunun veya deklanşöre yarım basın.	—
Canlı Time		—
Kompozit Çekim Ayarları	Kompozit fotoğrafçılıkta referans olarak kullanılacak bir pozlama süresi seçin (S.31).	—

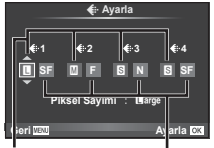
Seçenek	Tanım	
⚡ X-Senk.	Flaş patlarken kullanılacak enstantane hızını seçin.	127
⚡ Yavaş Limit	Bir flaş kullanıldığında kullanılabilir olan en düşük enstantane hızını seçin.	127
[5/2]+[2]	[Açık] konumuna ayarlandığında pozlama telafisi değeri flaş telafisi değerine eklenir.	45, 64

Seçenek	Tanım	👉
⏪ Ayarla	<p>Üç görüntü boyutu ve dört sıkıştırma oranı kombinasyonları arasından JPEG görüntü kalitesi modunu seçebilirsiniz.</p> <p>1) Bir kombinasyon ([⏪-1] – [⏪-4]) seçmek için <⏪> düğmelerini ve değiştirmek için Δ ▽ düğmelerini kullanın.</p> <p>2) ⏹ düğmesine basın.</p>  <p>Görüntü boyutu Sıkıştırma oranı</p>	59
Piksel Sayımı	<p>[M] ve [S] boyutlu fotoğraflar için piksel sayısını seçin.</p> <p>1) [M]iddle veya [S]mall seçimini yapın ve ardından ▷ düğmesine basın.</p> <p>2) Bir piksel sayısı seçin ve ⏹ düğmesine basın.</p> 	59
Gölge Telifisi	<p>Objektif tipine göre doğru çevresel aydınlatmayı düzeltmek için [Açık] ayarını seçin.</p> <ul style="list-style-type: none"> • Tele dönüştürücüler ve uzatma tüpleri için telifi bulunmaz. • Yüksek ISO hassasiyetlerinde çekim yaparken fotoğrafların köşelerinde gren görülebilir. 	—
BA	Beyaz ayarını ayarlar. Ayrıca beyaz ayarını her bir mod için ayrıntılı şekilde ayarlayabilirsiniz.	46
Hepsi [WB%]	[Hepsini Ayarla]: [CWB] hariç tüm modlarda aynı beyaz ayarı telifisi kullanılır. [Hepsini Sıfırla]: [CWB] hariç tüm modlarda beyaz ayarı telifisi 0 olur.	—
WB AUTO Sıcak Rengi Tut	Filamanlı ampul ışığında çekilen fotoğraflardaki «sıcak» renkleri iptal etmek için [Kapalı] seçeneğini seçin.	—
⚡+BA	Flaşla kullanım için beyaz ayarını yapın.	—
Renk Uzayı	Bu fonksiyon, renklerin monitör veya yazıcıda yeniden üretilme şeklini seçebilirsiniz.	—

Seçenek	Tanım	👉
Hızlı Sil	[Açık] seçilmişse oynatma ekranında 🗑️ düğmesine basıldığında geçerli fotoğraf derhal silinir.	—

Seçenek	Tanım	
RAW+JPEG Sil	Bir RAW+JPEG ayarından kaydedilmiş fotoğraf tek kare oynatmada silindiğinde yürütülecek işlemi seçin (S.84). [JPEG]: Sadece JPEG kopya silinir. [RAW]: Sadece RAW kopya silinir. [RAW+JPEG]: Her iki kopya da silinir. • Seçilen fotoğraflar silindiğinde veya [Hepsini Sil] (S.88) seçimi yapıldığında hem RAW, hem de JPEG kopyalar silinir.	59
Dosya Adı	[Otomatik]: Yeni bir kart takılsa dahi, önceki karttan kalan klasör numaraları korunur. Dosya numaralaması en son kullanılan numaradan veya kartta bulunan en yüksek numaradan devam eder. [Sıfırla]: Yeni bir kart yerleştirdiğinizde, klasör numaraları 100'den ve dosya adı 0001'den başlar. İçinde görüntüler bulunan bir kart yerleştirildiğinde, dosya numarası karttaki en yüksek dosya numarasından sonra başlar.	—
Dosya İsmi Düzenle	Dosya adının aşağıda griyle vurgulanan kısmını düzenleyerek, fotoğraf dosyalarının nasıl adlandırılacağını seçin. sRGB: Pmdd0000.jpg _____ Pmdd Adobe RGB: _mdd0000.jpg _____ mdd	—
Öncelik Ayarı	Onay mesajları için varsayılan seçimi ([Evet] veya [Hayır]) seçin.	—
dpi Ayarları	Baskı çözünürlüğünü seçin.	—
Telif Hakkı Ayarları*	Yeni fotoğraflara fotoğrafçının ve telif hakkı sahibinin isimlerini ekleyin. İsimler azami 63 karakter uzunluğunda olabilir. [Telif Hakkı Bilgisi]: Yeni fotoğraflar için fotoğrafçının ve telif hakkı sahibinin isimlerini Exif verisine dahil etmek için [Açık] seçeneğini seçin. [Sanatçı Adı]: Fotoğrafçının ismini girin. [Telif Hakkı Adı]: Telif hakkı sahibinin ismini girin. 1) Bir karakteri ① vurgulayın ve bu karakteri isme ② eklemek üzere OK düğmesine basın. 2) İsmi tamamlamak için 1. adımı tekrarlayın, ardından [END] seçeneğini vurgulayın ve OK düğmesine basın. • Bir karakteri silmek üzere, imleci alan adına ② getirmek için INFO düğmesine basın, karakteri vurgulayın ve DEL düğmesine basın.	—

* OLYMPUS, [Telif Hakkı Ayarları] özgesinin kullanılmasıyla ilgili ihtilaflardan kaynaklanan zararlar için herhangi bir sorumluluk kabul etmez. Kendi riskinizle kullanın.

Seenek	Tanım	
 Modu	Bir video kaydı modu seçin. Canlı kontrol kullanılarak bu seçenek de seçilebilir.	36
Video 	Sessiz videolar kaydetmek için [Kapalı] seçimini yapın. Canlı kontrol kullanılarak bu seçenek de seçilebilir.	70
Kayıt Seviyesi	Fotoğraf makinesinin dahili mikrofonunun hassasiyetini seçin. Bir önceki saniyelerde mikrofonun yakaladığı en üst ses düzeyini kontrol ederken Δ ∇ düğmesini kullanarak hassasiyeti ayarlayın.	—
 Ses Düz. Sınırlayıcı	[Açık] ayarı seçiliyse, mikrofon tarafından yakalanan ses düzeyi normalin üzerindeyse ses düzeyi otomatik olarak ayarlanır.	—
Rüzgar Gürült. Azaltma	Kayıt sırasındaki rüzgar gürültüsünü azaltır.	—
Zaman Kodu Ayarları	Bir video çekerken kaydedilecek zaman kodlarını ayarlayın. [Zaman Kodu Modu]: Kayıt süresine ilişkin hataların giderildiği zaman kodlarını kaydetmek için [DF] (düşen kare) ögesini, düzeltilmeyen zaman kodlarını kaydetmek için [NDF] (düşen kare yok) ögesini ayarlayın. [Hesapla]: Yalnızca kayıt sırasında çalışan zaman kodlarını kullanmak için [RR] (Kayıtta çalış), fotoğraf makinesinin kapalı olduğu zamanlar da dahil olmak üzere kayıt durduğunda da çalışan zaman kodlarını kullanmak için [FR] (Serbest çalış) ögesini ayarlayın. [Başlangıç Süresi]: Zaman kodu için bir başlangıç süresi ayarlayın. Mevcut kare için zaman kodunu 00'a ayarlamak için [Güncel Saat] ayarını yapın. 00:00:00:00 olarak ayarlamak için [Sıfırla] ögesini seçin. [Manuel Giriş] ögesini kullanarak da zaman kodlarını ayarlayabilirsiniz.   veya  modunda çekilen Hareketli JPEG videolarında zaman kodu kaydedilmez.	—
 Bilgi Ayarları	Video kayıt ekranında görüntülenen bilgilerin içeriğini seçebilirsiniz. Bir öğeyi gizlemek için öğeyi seçin ve onay imini kaldırmak için  düğmesine basın.	—
Video Özellik Ayarları	AYAR1 ve AYAR4'te video görüntü boyutu ve sıkıştırma formatı/bit oranı kombinasyonlarını ayarlayabilirsiniz. Bu ayarları yaptıktan sonra, video görüntü kalitesi modunda ayarları seçebilirsiniz (S.60). [Görüntü Boyutu]: [FHD] (Full HD) ve [HD] arasından seçim yapabilirsiniz. [Sıkıştırma/Bit Hızı]:[A-I](All-Intra)/[SF](Süper İyi)/[F](İyi)/[N](Normal) arasından seçim yapın.	—
Video Efektleri	 modunda video efektlerini etkinleştirmek için [Açık] seçimini yapın.	36

Seçenek	Tanım	
Video+Fotoğraf Modu	Video kaydı sırasında fotoğrafların nasıl çekileceğini seçin. [mod1]: Video kaydı sırasında kaydı durdurmaksızın fotoğraf çekin. [mod2]: Fotoğraf çekmek için kaydı durdurun. Fotoğraflar çekildikten sonra kayıt devam eder. mod2 ve belirli çekim modlarında, kayıt sırasında fotoğraf olarak yalnızca tek kare yakalamak mümkündür. Diğer çekim fonksiyonları da sınırlı olabilir. [HD], [SD] veya [4K] Video JPEG video görüntü kalitesi modu olarak seçildiğinde Mod 2 belirlenir.	37
Deklanşör Fonks.	Video modunda, aşağıdaki deklanşör düğmesi seçenekleri kullanılabilir. [mod1]: Deklanşör düğmesini fotoğraflar çekmek için kullanın. [mod2]: Video kaydını başlatmak ve durdurmak için deklanşöre tam basın. Mod2'de [] düğmesini kullanarak kaydı kontrol edemezsiniz.	—

Dahili EVF

Seçenek	Tanım	
Dahili EVF Stili	Vizör ekran stili seçilir.	127
Bilgi Ayarları	LCD ekranda olduğu gibi, vizör de histogramların ve vurgu ve gölgelerin görüntülenmesi için kullanılabilir. [Dahili EVF Stili] için [Stil 1] veya [Stil 2] seçiliyken kullanılır.	—
Görüntülenen Izgara	Vizörde bir kadrajlama ızgarası görüntülenir. [], [], [], [] ve [] öğeleri arasından seçim yapın. [Dahili EVF Stili] için [Stil 1] veya [Stil 2] seçiliyken kullanılır.	—
EVF Otomatik Geçiş	[Kapalı] seçimi yapılırsa, gözünüzü vizöre dayadığınızda vizör açılmaz. Ekranı seçmek için [] düğmesini kullanın.	—
EVF Ayarla	Vizör parlaklığı ve tonu ayarlanır. [EVF Otomatik Parlaklık], [Açık] olarak seçildiğinde parlaklık otomatik olarak ayarlanır. Bilgi ekranının kontrastı da otomatik olarak ayarlanır.	—
Yarım Basma Seviyesi	[Kapalı] konumuna ayarlanırsa, deklanşöre yarım basıldığında düzey göstergesi görüntülenmez. [Dahili EVF Stili] öğesi [Stil 1] veya [Stil 2] konumuna ayarlandığında etkindir.	—

Seçenek	Tanım	📱
S-OVF	Optik vizöre benzer bir vizör görünümü için [Açık] ayarını seçin. [S-OVF] öğesinin seçilmesiyle gölgelerdeki ayrıntılar kolaylıkla görülebilir. <ul style="list-style-type: none"> [S-OVF] başladığında vizörde 📱 görüntülenir. Ekran; beyaz ayarı, pozlama telafisi ve foto modu gibi ayarlar için ayarlanmaz. 	—

Seçenek	Tanım	📱
Piksel Eşleme	Piksel eşleme özelliği, fotoğraf makinesinin, fotoğraf yakalama aygıtı ve fotoğraf işleme fonksiyonlarını kontrol etmesini ve ayarlamasını sağlar.	154
Pozlama Değişimi	Her ölçüm modu için ayrı olarak doğru pozlamayı ayarlayın. <ul style="list-style-type: none"> Bu, seçilen yönde bulunan pozlama telafisi seçeneklerinin sayısını azaltır. Etkiler monitörde görülmez. Pozlamaya normal ayarlamalar yapmak için pozlama telafisi işlemini yapın (S.45). 	—
🔊 Uyarı Seviyesi	🔊 uyarısının görüntülediği pil düzeyini seçin.	17
Seviye Ayarlama	Düzyer göstergesinin açısını kalibre edebilirsiniz. [Sıfırla]: Ayarlanmış değerleri varsayılan ayarlara getirir. [Ayarla]: Geçerli fotoğraf makinesi yönünü 0 konumu olarak ayarlar.	—
Dokun. Ekran Ayarı	Dokunmatik ekranı etkinleştirin. Dokunmatik ekranı devre dışı bırakmak için, [Kapalı] seçimini yapın.	—
Eye-Fi*	Bir Eye-Fi kartı kullanırken göndermeyi etkinleştirin veya devre dışı bırakın. Eye-Fi kartı takıldığında görüntülenir.	—
Elektronik Yakınlaştırma Hızı	Güçlü yakınlaştırma objektifi, yakınlaştırma halkasıyla birlikte çalıştırırken kullanılan yakınlaştırma hızını değiştirebilirsiniz.	—
Selfie Yardımcısı	Monitör kişisel portre konumundayken [Açık] seçiminin yapılması, kişisel portreler ekranını optimize eder.	129
Hızlı Uyku Modu	[Açık] konumuna ayarlandığında, fotoğraf makinesi çekim sırasında canlı görünümü kullanmadan enerji tasarrufu moduna geçer ve böylelikle fotoğraf makinesi daha az güç kullanarak fotoğraf çeker. Enerji tasarrufu moduna geçmek için deklanşör düğmesini kullanın. Bu ayar, [Gecikme Süresi] [Kısa] olarak ayarlıyken kullanılamaz.	—
Lens Bilgisi Ayarları	Fotoğraf makinesine otomatik olarak bilgi aktarmayan en fazla on lens için lens bilgilerini kaydeder.	130
Belgelendirme	Belgelendirme simgelerini gösterir.	—

* Yerel yönetmeliklere uygun olarak kullanın. Kablosuz cihazların kullanımının yasak olduğu uçak ve diğer konumlarda, Eye-Fi kartını fotoğraf makinesinden çıkartın veya [Eye-Fi] için [Kapalı] seçeneğini seçin. Fotoğraf makinesi «sonsuz» Eye-Fi modunu desteklemez.

AEL/AFL

MENU → → → [AEL/AFL]

Otomatik odaklama ve ölçüm işlemleri, AEL/AFL'nin atandığı düğmeye basılarak gerçekleştirilebilir. Her bir odaklama modu için bir mod seçin.

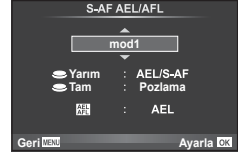



AEL/AFL

Mod		Deklanşör düğmesi fonksiyonu				AEL/AFL Düğmesi fonksiyonu	
		Yarım basılı		Tam basılı		AEL/AFL basılı tutulduğunda	
		Odak	Pozlama	Odak	Pozlama	Odak	Pozlama
S-AF	mod1	S-AF	Kilitli	-	-	-	Kilitli
	mod2	S-AF	-	-	Kilitli	-	Kilitli
	mod3	-	Kilitli	-	-	S-AF	-
C-AF	mod1	C-AF başlat	Kilitli	Kilitli	-	-	Kilitli
	mod2	C-AF başlat	-	Kilitli	Kilitli	-	Kilitli
	mod3	-	Kilitli	Kilitli	-	C-AF başlat	-
	mod4	-	-	Kilitli	Kilitli	C-AF başlat	-
MF	mod1	-	Kilitli	-	-	-	Kilitli
	mod2	-	-	-	Kilitli	-	Kilitli
	mod3	-	Kilitli	-	-	S-AF	-

MF Yardım

MENU → → → [MF Yardım]

Bu, MF için odaklamaya yardımcı olan bir işlemdir. Odak halkası döndürüldüğünde, nesnenin kenarı geliştirilir veya ekrandaki görüntünün bir kısmı büyütülür. Odak halkasını kullanmayı bıraktığınızda, ekran orijinal görüntüye geri döner.

Büyüt	Ekranın bir kısmını büyütür. Önceden AF hedefi kullanılarak büyütülecek kısım ayarlanabilir.  [AF Alanı] (S.47)
Vurgulama	Kenar geliştirmeyle birlikte ana hatları net bir şekilde görüntüler. Geliştirme rengini ve yoğunluğu seçebilirsiniz.  [Vurgulama Ayarları] (S.109)

- [Vurgulama] düğme işlemleri sırasında görüntülenebilir. Düğmeye her basılışında ekran değişir. [Düğme Fonksiyonu] (S.75) ögesini kullanarak önceden düğmelerden birine ekran değiştirme işlevini atayın.
- Zorlama ögesi görüntülediğinde rengi ve yoğunluğu değiştirmek için **INFO** düğmesine basın.
- Vurgulama kullanılırken, küçük nesnelerin kenarları daha güçlü bir şekilde geliştirilebilir. Bu, doğru odaklamanın garantisidir.

Mod Kadranı Fonksiyon

MENU → → → [Mod Kadranı Fonksiyonu]

Fotoğraf hikayesi ve sahne modu, mod kadranında **C3** ve **C4** konumlarına atanabilir. Fotoğraf hikayesini **C3'e** ve sahne modunu **C4'e** atayarak bu seçeneklere mod kadranını kullanarak erişebilirsiniz.







Mod Kadranı C3	Mod kadranı C3'e döndürüldüğünde fotoğraf hikayesinin mi (S.117) yoksa [Özel Modları Sıfırla/Ata] > [Özel Mod C3] için seçilen ayarların mı seçileceğini belirleyin.
Mod Kadranı C4	Mod kadranı C4'e döndürüldüğünde sahne modunun mu (S.119) yoksa [Özel Modları Sıfırla/Ata] > [Özel Mod C4] için seçilen ayarların mı seçileceğini belirleyin.

PHOTO STORY Kullanma

Bir PHOTO STORY çekebilirsiniz. Seçilen PHOTO STORY tipi ile çekim yapın. İlerlemeden önce fotoğraf hikayesini mod kadranında **C3** konumuna atamak için [Mod Kadranı Fonksiyonu] öğesini kullanın.

1 Mod kadranını **C3** konumuna döndürün.

- Bir PHOTO STORY menüsü görüntülenir.

- : Standart
- : Hızlı
- : Yakınlaştır/Uzaklaştır
- : Düzen*
- : Eğlenceli Kareler
- : Çalışma devam ediyor

- * Görüntü modunu her pencere için ayrıca ayarlamak üzere [Düzen] öğesini seçin. Görüntü modunu seçmek için canlı kontrolü kullanın.







2 PHOTO STORY için tema seçmek üzere düğmelerini kullanın.

-  düğmesini kullanarak tür ve kare sayısı seçtiğiniz ayrıntılı bir ekran görüntüleyebilirsiniz.
- Her tema için farklı efektler, kare sayısı ve açılı oranını seçebilirsiniz. Ayrıca her bir görüntü için açılı oranı, bölme deseni ve çerçeve efektini değiştirebilirsiniz.

Türler arasında değiştirme

 tuşuna bastıktan sonra, türü değiştirmek için   düğmelerini kullanın.

	Orijinal PHOTO STORY
  	Orijinal PHOTO STORY'ne göre efektleri ve açılı oranları değiştirilmiş PHOTO STORY. Her PHOTO STORY için görüntü sayısı ve görüntü bölgelerinin düzenlemesi değiştirilebilir.

- Her türde kare rengini ve kareyi çevreleyen efekti değiştirebilirsiniz.
- Her tema ve tür, farklı bir PHOTO STORY sağlar.

3 Ayarları tamamladıktan sonra düğmesine basın.

- Monitör PHOTO STORY ekranına geçer.
- Geçerli karenin nesnesi görüntülenir.
- Görüntü içermeyen bir çerçeveyi geçerli çerçeve olarak ayarlamak için o çerçeveye dokunun.
- Temayı değiştirmek için **MENU** düğmesine basın.
- Canlı kontrolü görüntülemek için  düğmesine basarak çekim seçenekleri belirlenebilir.



- 4 İlk kare için bir görüntü çekin.
- Çektiğiniz görüntü ilk karede görüntülenir.



- Tüm kareleri çekmeden önce çekimi sonlandırmak için **MENU** düğmesine basın ve görüntü kaydetme yöntemini seçin.
- [Kaydet]:** Görüntüleri bir SD karta kaydedin ve çekimi sonlandırın.
- [Sonra bitir]:** Görüntüleri bir SD karta kaydedin ve çekimi geçici olarak sonlandırın. Daha sonra, kaydedilen veriler geri çağrılabilir ve çekime devam edilebilir. (S.119)

[İptal]: Görüntüleri kaydetmeden çekimi sonlandırın.

- 5 Sonraki kare için bir görüntü çekin.

- Sonraki kare için nesneyi görüntüleyin ve çekin.
- Bir önceki karedeki görüntüyü iptal etmek için  düğmesine basın ve yeniden görüntü çekin.
- İçindeki görüntüyü iptal etmek için herhangi bir kareye dokununuz ve yeniden görüntü çekin. Kareye dokununuz, ardından  düğmesine dokununuz.

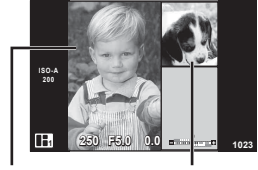



Çekilen fotoğraf Sonraki kare

- 6 Tüm kareleri çektikten sonra görüntüyü kaydetmek için **OK** düğmesine basın.

- Bir PHOTO STORY çekimi esnasında, aşağıdaki işlemler kullanılabilir.
Pozlama telafisi/Program kaydırma/Flaşlı çekim (temanın [Hızlı] olduğu durumlar hariç)/Canlı kontrol ayarları
- Çekim esnasında fotoğraf makinesi kapatılırsa, o ana kadarki tüm görüntü verileri iptal edilir ve hafıza kartına hiçbir şey kaydedilmez.
- Görüntü kalitesi için geçerli seçin [RAW] ise, görüntü kalitesi otomatik olarak [L+N+RAW] ayarına getirilir. PHOTO STORY görüntüyü JPEG olarak, karelerdeki görüntülerle RAW olarak kaydedilir. RAW görüntüler [4:3] olarak kaydedilir.
- [AF Modu] ayarı [S-AF], [MF] ve [S-AF+MF] olarak yapılabilir. Ayrıca AF hedefi, tek bir orta noktaya sabitlenir.
- Ölçüm modu, dijital ESP ölçüm olarak sabitlenir.
- Aşağıdaki işlemler PHOTO STORY modunda kullanılamaz.
Video/Ardışık çekim ([Hızlı] teması olduğu zaman hariç)/Zamanlayıcı/INFO ekranı/Yüz önceliği AF/Dijital Tele Dönüştürücü/Görüntü modu ([Düzen] teması seçilmediği sürece)
- **Fn1**, **Fn2** ve **INFO** düğmeleri dahil bazı kontroller kullanılamaz.
- Bir PHOTO STORY çekimi esnasında, fotoğraf makinesi uyku moduna girmez. Çekim sırasında geçici olarak kaydederseniz henüz çekilmeyen karelerin kayıt alanı SD kartta ayrılır.

Devam eden çalışmaların çekimine devam etme

- 1 Mod kadranını **C3** konumuna getirin.
- 2 Çalışma devam ediyor  öğesini seçmek için Δ ∇ düğmelerini kullanın.
 - Kısmen kaydedilen veriler indekste görüntülenir.
 - Kısmen kaydedilen veriler üzerinde  belirir.
- 3 Ok tuşları takımını kullanarak çekmeye devam etmek istediğiniz verileri seçin ve **OK** düğmesine basın.
 - Çekim bir önceki oturumdan devam eder.



Sahne modunun kullanılması

Nesneye göre bir sahne seçin. İlerlemeden önce sahne modunu mod kadranında **C4** konumuna atamak için [Mod Kadranı Fonksiyonu] öğesini kullanın.

- 1 Mod kadranını **C4** konumuna döndürün.
 - Sahne menüsü görüntülenir. Ok tuşları takımını (Δ ∇) kullanarak bir sahne seçin.
 - Sahne menüsü ekranında, sahne modunun ayrıntılarını fotoğraf makinesi monitöründe görüntülemek için \triangleright düğmesine basın.
 - Vurgulanan öğeyi seçmek ve sahne menüsünden çıkmak için **OK** düğmesine basın veya deklanşöre yarım basın.

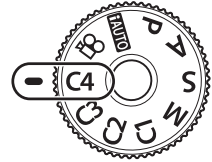

■ Sahne modlarının tipleri

- | | | |
|---|--|--|
|  Portre |  Aydınlık |  Havai Fişek |
|  e-Portre |  Karanlık |  Sahil & Kar |
|  Manzara |  DIS Modu |  Balıkgözü Etkisi |
|  Manzara+Portre |  Makro |  Geniş Açı |
|  Spor |  Doğa Makro |  Makro |
|  Yıldız Işığı |  Mum Işığı |  3D Fotoğraf |
|  Gece Çekimi |  Günbatımı |  Pan |
|  Gece+Portre |  Doküman | |
|  Çocuklar |  Panorama (S.121) | |





2 Fotoğraf çekim.

- Farklı bir ayar seçmek üzere, sahne menüsünü görüntülemek için **OK** düğmesine basın.





- Sahne modunun avantajlarının en üst seviyede kullanılması için, çekim işlevi ayarlarından bazıları devre dışı bırakılır.
- [e-Portre] modunda, iki fotoğraf kaydedilir: bir adet değiştirilmemiş fotoğraf ve [e-Portre] efektlerinin uygulandığı ikinci bir fotoğraf. Kayıt bir miktar zaman alabilir. Ayrıca, görüntü kalitesi modu [RAW] ise, görüntü RAW+JPEG formatında kaydedilir.
- [📷 Balıkgözü Etkisi], [📷 Geniş Açı] ve [📷 Makro] seçenekleri opsiyonel dönüştürücü objektiflerle kullanım içindir.
- [e-Portre], [Yıldız Işığı], [Panorama] veya [3D Fotoğraf] modunda video kaydedilemez.
- [Yıldız Işığı] ögesinde, 8 kare tek seferde çekilir ve sonra birleştirilir. Görüntü kalitesi modu [RAW] ise, bir JPEG görüntü ilk RAW görüntü ile birleştirilir ve RAW+JPEG formatında kaydedilir.
- [3D Fotoğraf] özelliği şu sınırlamalara tabidir.
 - [3D Fotoğraf] özelliği yalnızca bir 3D objektifle kullanılabilir.
 - Fotoğraf makinesinin ekranı görüntülerin 3D olarak oynatılması için kullanılamaz. Bunun için 3D görüntüleme özelliğine sahip bir cihaz kullanın.
 - Odak kilitletir. Ayrıca, flaş ve zamanlayıcı da kullanılamaz.
 - Görüntü boyutu 1824 × 1024 olarak sabittir.
 - RAW fotoğraf çekilemez.
 - Kare kapsamı %100 değildir.
- [Pan] modunda, fotoğraf makinesini hareketli bir nesneyi takip etmek amacıyla hareket ettirenken, fotoğraf makinesi hareketi tespit edilir ve optimum enstantane hızı kontrol edilir. Hareketli nesnelere arkaplan akıyormuş gibi çekmek için kullanışlıdır.
 - [Pan] modunda pan tespiti sırasında [📷], hiçbir şey tespit edilmediğinde ise [📷] görüntülenir.
 - Görüntü sabitleyici düğmesine sahip bir objektif kullanıyorsanız, [Pan] modunu kullanırken görüntü sabitleyiciyi kapatın.
 - Parlak koşullarda yeterli pan efektleri elde edilemeyebilir. Efektleri daha kolay bir şekilde yakalamak için piyasada bulunan bir ND filtresi kullanın.

Panorama fotoğraf çekimi

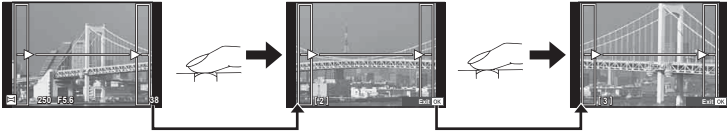
Birlikte verilen bilgisayar yazılımını kurduysanız, bir panorama oluşturmak üzere fotoğrafları birleştirmek için bu yazılımı kullanabilirsiniz.  «Fotoğraf makinesini bir bilgisayara bağlama» (S.137)

- 1 Sahne menüsünde [Panorama] seçimini yapın ve  düğmesine basın.
- 2 Panyönünü seçmek için     düğmelerini kullanın.
- 3 Çekimi kadrajlama kılavuzlarını kullanarak bir fotoğraf çekin.
 - Odak, pozlama ve diğer ayarlar ilk karenin değerlerine sabitlenir.
- 4 Her çekimi, kılavuzlar bir önceki fotoğrafla üst üste binecek şekilde kadrajlayarak kalan fotoğrafları çekin.



- Bir panorama en fazla 10 fotoğraf içerebilir. Onuncu kareden sonra bir uyarı göstergesi () görüntülenir.
- 5 Son kareyi çektikten sonra diziyi sonlandırmak için  düğmesine basın.
- Panorama çekimi sırasında, konum ayarı için çekilen önceki fotoğraf görüntülenmez. Çerçevesi ya da fotoğraflar üzerindeki diğer ekran işaretlerini kılavuz olarak kullanarak, birleştirilen fotoğrafların kenarlarının çerçeveler içerisinde örtüşeceği şekilde kompozisyonunuzu oluşturun.
 - İlk kareyi çekmeden önce  düğmesine basılırsa, sahne modu seçim menüsü görüntülenir. Çekim sırasında  düğmesine basılırsa, panorama çekimi dizisini sona erdirir ve bir sonrakine geçmenize olanak tanır.

Fotoğraf makinesindeki görüntüleri televizyonda izleme

MENU → → → [HDMI], [Video Çıkışı]

Kayıtlı fotoğrafları TV'nizde oynatmak için, ayrı olarak satılan kabloyu fotoğraf makinesi ile birlikte kullanın. Bu fonksiyon çekim sırasında kullanılabilir. Yüksek kaliteli görüntüleri televizyon ekranında izlemek için, fotoğraf makinesini bir HDMI kablosu kullanarak bir HD televizyona bağlayın. AV kablosu kullanarak TV'leri bağlarken, önce fotoğraf makinesinin [Video Çıkışı] ayarlarını ayarlayın (S.107).

AV kablosu (opsiyonel: CB-AVC3)
(Televizyonun video giriş jakına (sarı)
ve ses giriş jakına (beyaz) bağlayın.)

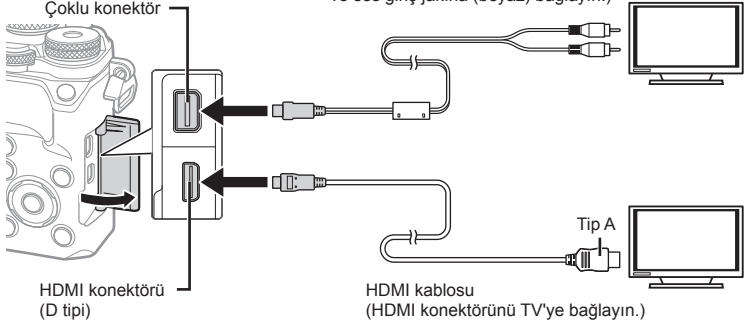

TV ve fotoğraf makinesini birbirine bağlayın ve giriş kaynağını TV olarak değiştirin.

- Bir HDMI kablosu takılıyken, görüntüler hem televizyonda hem de fotoğraf makinesinin monitöründe görüntülenir. Bilgi görüntüleri ise yalnızca televizyon ekranında görüntülenir. Çekim görüntüsündeki bilgileri gizlemek için **INFO** düğmesini basılı tutun.
- AV kablosu bağlandığında, fotoğraf makinesinin monitörü kapanır.
- Bir AV kablosuyla bağlarken  düğmesine basın.

- TV'nin giriş kaynağının değiştirilmesiyle ilgili ayrıntılı bilgi için, TV'nin kullanım kılavuzuna bakın.
- TV'nin ayarlarına bağlı olarak görüntülenen fotoğraflar ve bilgiler kırılabilir.
- Fotoğraf makinesi hem AV kablosu, hem de HDMI kablosu kullanılarak bağlanırsa, öncelik HDMI çıkışına verilir.
- Fotoğraf makinesi bir HDMI kablosuyla bağlanırsa, dijital video sinyali tipi seçilebilir. Televizyonda seçili giriş formatına uygun olan bir format seçin.

1080p	Öncelik 1080p HDMI çıkışına verilir.
720p	Öncelik 720p HDMI çıkışına verilir.
480p/576p	480p/576p HDMI çıkışı. [Video Çıkışı] (S.107) için [PAL] seçimi yapılırsa, 576p kullanılır.

- Fotoğraf makinesini başka HDMI çıkış cihazlarına bağlamayın. Aksi takdirde fotoğraf makinesi zarar görebilir.
- USB üzerinden bir bilgisayara veya yazıcıya bağlıyken HDMI çıkışı gerçekleşmez.
-  modunda görüntülenen bilgiler gizlendiğinde, kare hızı TV ile uyumlu değilse, fotoğraf makinesi ekranı TV'de görüntülenemez.

TV uzaktan kumandasının kullanılması

Fotoğraf makinesi HDMI kontrolünü destekleyen bir TV'ye bağlandığında, TV'nin uzaktan kumandasıyla kumanda edilebilir.  [HDMI] (S.107)

Fotoğraf makinesinin monitörü kapanır.

- Fotoğraf makinesini TV'de görüntülenen işlem kılavuzunu takip ederek kumanda edebilirsiniz.
- Tek kare oynatma sırasında, «Kırmızı» düğmesine basarak bilgi ekranını; «Yeşil» düğmesine basarak indeks ekranını görüntüleyebilir veya gizleyebilirsiniz.
- Bazı televizyonlar tüm özellikleri desteklemeyebilir.

Kontrol paneli ekranlarının seçilmesi (📷 Kontrol Ayarları)

MENU → 📷 → 📷 → [📷 Kontrol Ayarları]

Her çekim modunda seçeneğin seçimi için kontrol panellerinin görüntülenip görüntülenmemesini ayarlar.

Her çekim modunda, görüntülemek istediğiniz kontrol paneline tik işareti koymak için Ⓞ düğmesine basın.

Kontrol panellerini görüntüleme

- Kontrol paneli görüntülendiğinde Ⓞ düğmesine basın, sonra ekranı değiştirmek için **INFO** düğmesine basın.
- Yalnızca [📷 Kontrol Ayarları] menüsünde seçilen kontrol panelleri görüntülenir.

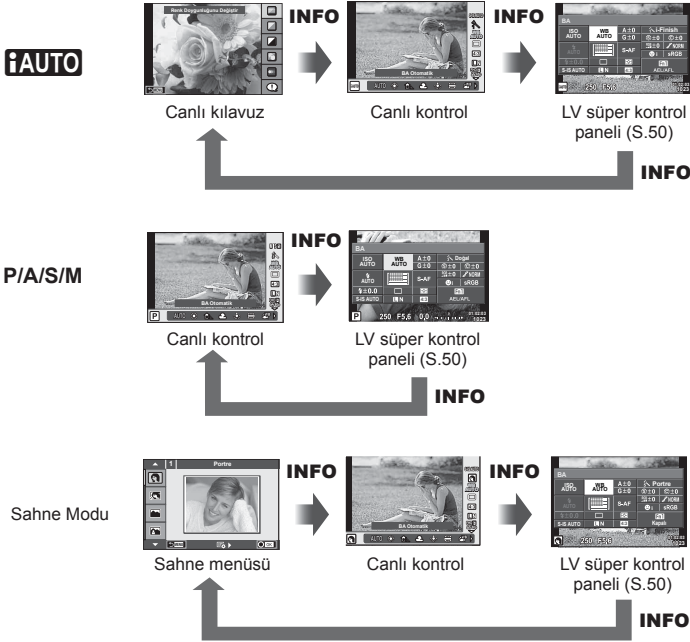

Bilgi ekranlarının eklenmesi

MENU → * → [] → []/Bilgi Ayarları]

LV Bilgisi (Çekim bilgisi ekranları)

Aşağıdaki çekim bilgisi ekranlarını eklemek için [LV-Bilgi] öğesini kullanın. Eklenen ekranlar çekim sırasında **INFO** düğmesine basıldıkça sırayla görüntülenir. Varsayılan ayar olarak görüntülenen ekranların görüntülenmemesini de seçebilirsiniz.

İşık ve Gölge ekranı

Parlaklık üst sınırının üzerindeki alanlar kırmızı renkte, sınırın altındaki alanlar mavi renkte görüntülenir. [] [Histogram Ayarları] (S.108)

[] Bilgi (Oynatma bilgisi ekranları)

Aşağıdaki oynatma bilgisi ekranlarını eklemek için [] Bilgi] öğesini kullanın. Eklenen ekranlar oynatma sırasında **INFO** düğmesine basıldıkça sırayla görüntülenir. Varsayılan ayar olarak görüntülenen ekranların görüntülenmemesini de seçebilirsiniz.

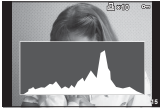

Histogram ekranı



İşık ve Gölge ekranı



İşık kutusu ekranı

İşık kutusu ekranı

İki fotoğrafı yan yana karşılaştırın. Ekranın karşı tarafındaki fotoğrafı seçmek için [OK] düğmesine basın.

- Ana fotoğraf sağda görüntülenir. Bir fotoğrafı seçmek için [] düğmelerini kullanın ve fotoğrafı sola taşımak için [OK] düğmesine basın. Soldaki fotoğrafla karşılaştırılacak olan fotoğraf sağda seçilebilir. Farklı bir ana fotoğraf seçmek için, sağdaki kareyi vurgulayın ve [OK] düğmesine basın.
- Geçerli fotoğrafı yakınlaştırmak için Q düğmesine basın. Yakınlaştırma oranını değiştirmek için arka kadranı döndürün. Yakınlaştırırken, görüntünün diğer alanlarına kaydırmak için [] [] [] düğmelerini, görüntüler arasında seçim yapmak için ön kadranı kullanabilirsiniz.





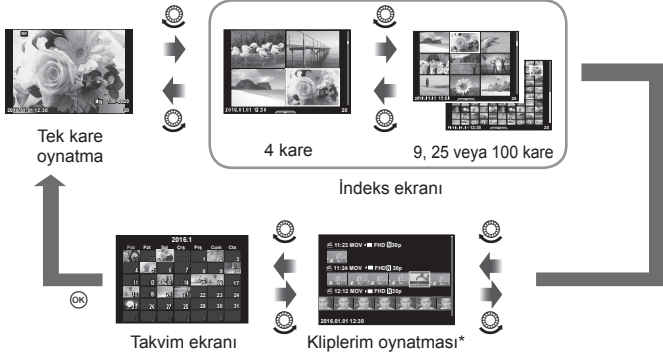

Ayarlar (İndeks/takvim ekranı)

 Ayarlar] öğesini kullanarak farklı sayıda kare içeren bir indeks ekranı ve takvim ekranı ekleyebilirsiniz. Arka kadranı döndürerek ek ekranlar görüntülenebilir.





* Bir veya birden fazla Kliplerim oluşturulmuşsa burada görüntülenir (S.71).

Flaş otomatik olarak patladığında enstantane hızları

MENU →  →  → [ X-Senk.] [ Yavaş Limit]

Flaşın patlaması için enstantane hızı koşullarını ayarlayabilirsiniz.















Çekim modu	Flaş zamanlaması (eşzamanlı)	Üst limit	Alt limit
P	1/(objektifin odak uzaklığı×2) ve [ X-Senk.] ayarları, hangisi daha yavaşsa	[ X-Senk.] ayarı*	[ Yavaş Limit] ayarı
A			Alt limit yok
S	Belirlenen enstantane hızı		Alt limit yok
M			

* Ayarı olarak satılan harici bir flaş kullanıldığında 1/200 saniye.

Video görüntü boyutları ve sıkıştırma oranları kombinasyonu

MENU →  →  → [ Ayar]

Görüntü boyutu ve sıkıştırma oranını kombine ederek JPEG görüntü kalitesini ayarlayabilirsiniz.

Görüntü boyutu		Sıkıştırma oranı				Uygulama
İsim	Piksel sayısı	SF (Süper İyi)	F (İyi)	N (Normal)	B (Temel)	
 (Büyük)	5184×3888*	 SF	 F*	 N*	 B	Baskı boyutu için seçin
 (Orta)	3200×2400*	 SF	 F	 N*	 B	
	2560×1920					
	1920×1440					
	1600×1200					
 (Küçük)	1280×960*	 SF	 F	 N*	 B	Küçük boyutlu baskılar ve web sitesinde kullanım için
	1024×768					
	640×480					

* Varsayılan

Vizörün görüntü stilini seçme

MENU → → → [Dahili EVF Stili]

Stil 1/2: Yalnızca enstantane hızı ve diyafram değeri gibi temel öğeleri görüntüler

Stil 3: Monitörle aynı şekilde görüntüler



Stil 1/ Stil 2



Stil 3

■ Vizör kullanarak yapılan çekimler esnasında vizör görünümü (Stil 1/Stil 2)

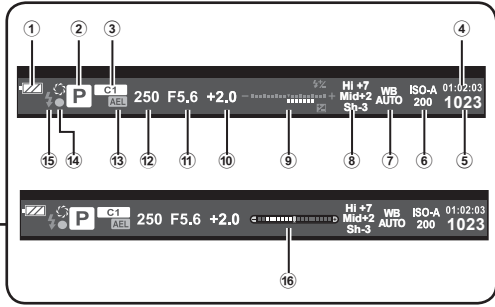

① PİL kontrolü

- Yanıyor: Kullanıma hazır.
- Yanıyor: PİL gücü zayıf.
- Yanıp sönüyor (kırmızı):
Şarj edilmesi gerekiyor.

② Çekim modu..... S.24–36

③ Özel Modları Ata S.89

④ Kullanılabilir kayıt süresi

⑤ Kaydedilebilir fotoğraf sayısı..... S.146

⑥ ISO hassasiyeti..... S.45

⑦ Beyaz ayarı..... S.46

⑧ Işık ve Gölge Kontrolü S.44

⑨ Üst: Flaş yoğunluk kontrolü S.64

Alt: Pozlama telafisi göstergesi..... S.45

⑩ Pozlama telafisi değeri..... S.45

⑪ Diyafram değeri S.26–29

⑫ Deklanşör hızı..... S.26–29

⑬ AE Kilidi [AEL] S.116

⑭ AF onay işareti..... S.25



⑮ Flaş..... S.61
(yanıp sönüyor: şarj devam ediyor)

⑯ Düzey göstergesi (deklanşöre yarım basıldığında görüntülenir)

Selfie yardımcısı menüsünü kullanarak kişisel portreler çekme

MENU → → → [Selfie Yardımcısı]

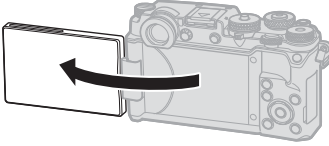

Monitör selfie konumundayken kullanımı rahat bir dokunmatik menü görüntüleyebilirsiniz.

- 1  Özel Menü sekmesi  kısmından [Selfie Yardımcısı] için [Açık] seçimini yapın.
- 2 Monitörü kendinize doğru çevirin.



Kişisel portre menüsü

- Monitörde kişisel portre menüsü görüntülenir.

 Off	Tek Dokunuşla e-Portre	Bu özelliğin açılması tene pürüzsüz ve yarı şeffaf bir görünüm kazandırır. Yalnızca iAUTO modunda (iAUTO) geçerlidir.
	Deklanşör Dokunuşu	Bu simgeye dokunulduğunda, deklanşör yaklaşık 1 saniye sonra bırakılır.
 Off	Tek Dokunuşla Özel Zamanlayıcı	Zamanlayıcıyı kullanarak 3 kare çekin. Özel Zamanlayıcıyı kullanarak deklanşörün kaç kere bırakılacağını ve her bırakma arasındaki aralığı ayarlayabilirsiniz (S.56).

3 Kompozisyonu oluşturun.

- Parmaklarınızın veya fotoğraf makinesi askısının lensin önüne gelmemesine dikkat edin.

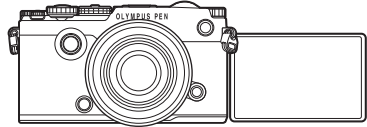











4 düğmesine basın ve fotoğrafı çekin.

- Ekranda çekilen fotoğraf görüntülenir.
- Ayrıca monitörde görüntülenen nesneye dokunarak veya deklanşöre basarak da çekim yapabilirsiniz.

Lens bilgilerinin kaydedilmesi

MENU → → → [Lens Bilgisi Ayarları]

Fotoğraf makinesine otomatik olarak bilgi aktarmayan en fazla on lens için lens bilgilerinin kaydedilir.

- 1** Özel Menü sekmesi  kısmından [Lens Bilgisi Ayarları] için [Lens Bilgisi Oluştur] seçimini yapın.
- 2** [Lens Adı] seçimini yapın ve bir lens adı girin. Adı girdikten sonra, [END] öğesini vurgulayın ve  düğmesine basın.
- 3**     düğmelerini kullanarak [Odak Uzaklığı] seçimini yapın.
- 4**     düğmelerini kullanarak [Diyafraam Değeri] seçimini yapın.
- 5** [Ayarla] öğesini seçin ve  düğmesine basın.

- Lens, lens bilgisi menüsüne eklenir.
- Otomatik olarak bilgi aktarmayan bir lens takıldığında, kullanılan bilgi ✓ simgesiyle belirtilir. ✓ simgesiyle bir lensi vurgulayın ve  düğmesine basın.

Bu fotoğraf makinesinin kablosuz LAN fonksiyonu aracılığıyla bir akıllı telefon bağlar ve özel uygulamasını kullanırsanız çekim sırasında ve sonrasında çok daha fazla özelliğinden yararlanabilirsiniz.

Belirtilen uygulama ile yapabileceğiniz işlemler, OLYMPUS Image Share (OI.Share)

- Bir akıllı telefona fotoğraf makinesi görüntü aktarımı
Fotoğraf makinesindeki görüntüleri bir akıllı telefona yükleyebilirsiniz.
- Bir akıllı telefonda uzaktan çekim
Akıllı telefon kullanarak fotoğraf makinesini uzaktan çalıştırıp çekim yapabilirsiniz.
- Güzel resim işleme
Bir akıllı telefona yüklenen resimlere sanat filtreleri uygulayabilir ve damga ekleyebilirsiniz.
- Fotoğraf makinesindeki fotoğraflara GPS etiketlerinin eklenmesi
Akıllı telefonda kayıtlı GPS günlüğünü fotoğraf makinesine aktararak fotoğraflara kolaylıkla GPS etiketleri ekleyebilirsiniz.



Ayrıntılar için, aşağıdaki adresi ziyaret edin:

<http://app.olympus-imaging.com/oishare/>

- Kablosuz LAN fonksiyonunu kullanmadan önce şunu okuyun: «Kablosuz LAN fonksiyonunu kullanma» (S.176).
- Kablosuz LAN fonksiyonunu fotoğraf makinesinin satın alındığı yerden başka bir ülkede kullanacaksınız, fotoğraf makinesinin, ilgili ülkenin kablosuz iletişim yönetmelikleriyle uyumlu olmaması riski söz konusudur. Olympus, bu tür yönetmeliklere uyumlu olmamaktan sorumlu tutulamaz.
- Her türden kablosuz iletişimde daima bir üçüncü şahıstan kaynaklı kesinti riski vardır.
- Fotoğraf makinesindeki kablosuz LAN fonksiyonu, bir ev veya kamusal erişim noktasına bağlanmak için kullanılamaz.
- Verici anten hoparlörün altındadır. Anteni mümkün olduğunca metal objelerden uzak tutun.
- Kablosuz LAN bağlantısı kurulduğunda pil daha çabuk biter. Pil bitiyorsa, aktarım esnasında bağlantı kesilebilir.
- Yakında bulunan mikrodalga fırın veya kablosuz telefon gibi manyetik alan, statik elektrik veya radyo dalgası üreten cihazlar bağlantının zor kurulmasına veya yavaş olmasına neden olabilir.

Akıllı telefona bağlantı

Bir akıllı telefona bağlayın. Akıllı telefonunuzda yüklü olan OI.Share Uygulamasını başlatın.

- 1  Oynatma Menüsünden [Akıllı Telefona Bağlantı] seçimini yapın ve  düğmesine basın.
 - Ayrıca monitörde  ögesine dokunarak da bağlayabilirsiniz.
- 2 Monitörde görüntülenen kılavuzu takip ederek Wi-Fi ayarlarını gerçekleştirin.
 - SSID, parola ve QR kodu monitörde görüntülenir.



- 3 Akıllı telefonunuzda OI.Share'i başlatın ve fotoğraf makinesi monitöründe görüntülenen QR kodunu okutun.
 - Bağlantı otomatik olarak gerçekleştirilecektir.
 - QR kodunu okuyamıyorsanız, SSID ve şifreyi bağlanacak akıllı telefonunuzun Wi-Fi ayarlarına girin. Akıllı telefonunuzun Wi-Fi ayarlarına nasıl erişileceğini öğrenmek için lütfen akıllı telefonunuzun işletim talimatlarına bakın.
- 4 Bağlantıyı sonlandırmak için fotoğraf makinesi üzerindeki **MENU** düğmesine basın veya monitör ekranındaki [Wi-Fi Bağlantısını Sonlandır] ögesine dokunun.
 - Ayrıca fotoğraf makinenizi kapatarak veya OI.Share uygulamasını kullanarak bağlantıyı sonlandırabilirsiniz.
 - Bağlantı sona erer.

5

Fotoğraf makinesinin akıllı telefonlara bağlanması

Görüntülerin akıllı telefona aktarılması

Fotoğraf makinesindeki fotoğrafları seçebilir ve bir akıllı telefona yükleyebilirsiniz. Ayrıca fotoğraf makinesini paylaşmak istediğiniz görüntüleri önceden seçmek için de kullanabilirsiniz. 📱 «Fotoğraflar üzerinde bir aktarım sırası ayarlama ([Paylaşım Sırası])» (S.85)

1 Fotoğraf makinesini bir akıllı telefona bağlayın (S.132).

- Ayrıca monitörde **Wi-Fi** ögesine dokunarak da bağlayabilirsiniz.

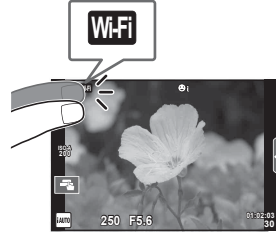

2 Ol.Share'i başlatın ve Fotoğraf Aktarımı düğmesine dokunun.

- Fotoğraf makinesindeki fotoğraflar bir liste halinde görüntülenir.

3 Aktarmak istediğiniz görüntüleri seçin ve Kaydet düğmesine dokunun.

- Kaydetme işlemi tamamlandığında, fotoğraf makinesini akıllı telefonda kapatabilirsiniz.

Akıllı telefonla uzaktan çekim yapma

Fotoğraf makinesini akıllı telefon ile çalıştırarak uzaktan çekim yapabilirsiniz. Bu sadece [Özel] ayarlıyken kullanılabilir.

1 Fotoğraf makinesi üzerinde [Akıllı Telefona Bağlantı] ögesini başlatın.

- Ayrıca monitörde **Wi-Fi** ögesine dokunarak da bağlayabilirsiniz.

2 Ol.Share'i başlatın ve Uzak düğmesine dokunun.

3 Çekmek için deklanşöre dokunun.

- Çekilen görüntü fotoğraf makinesinin bellek kartına kaydedilir.

- Mevcut çekim seçenekleri kısmen sınırlanmıştır.

Görüntülere konum bilgilerini ekleme

GPS günlüğü kaydedilirken çekilen fotoğraflara, akıllı telefonda kayıtlı GPS günlüklerini fotoğraf makinesine aktararak GPS etiketleri ekleyebilirsiniz. Bu sadece [Özel] ayarlıyken kullanılabilir.

- 1** Çekime başlamadan önce, OI.Share uygulamasını başlatın ve GPS günlüğünü kaydetmeye başlamak için Konum Ekle düğmesi üzerindeki anahtarı açın.
 - GPS günlüğünü kaydetmeye başlamadan önce, fotoğraf makinesi saati senkronize etmek için bir kez OI.Share uygulanmasına bağlanmalıdır.
 - GPS günlüğü kaydedilirken telefonu ya da diğer uygulamaları kullanabilirsiniz. OI.Share uygulamasını sonlandırmayın.
 - 2** Çekim tamamlandığında, Konum Ekle düğmesi üzerindeki anahtarı kapatın. GPS günlüğünü kaydetme işlemi tamamlanır.
 - 3** Fotoğraf makinesi üzerinde [Akıllı Telefona Bağlantı] ögesini başlatın.
 - Ayrıca monitörde **WiFi** ögesine dokunarak da bağlayabilirsiniz.
 - 4** OI.Share uygulamasını kullanarak kayıtlı GPS günlüğünü fotoğraf makinesine aktarın.
 - Aktarılan GPS günlüğü doğrultusunda, bellek kartındaki görüntülere GPS etiketleri eklenir.
 -  işareti, konum bilgilerinin eklendiği görüntülere konulur.
- Konum bilgisinin eklenmesi, sadece GPS fonksiyonu olan akıllı telefonlarla kullanılabilir.
 - Konum bilgileri videolara eklenemez.

Bağlantı yöntemini değiştirme

Akıllı telefona bağlantı yapmak için iki yöntem mevcuttur. [Özel] konumunda her seferinde bağlamak için aynı özellikler kullanılır. [Bir Defalık] konumunda her seferinde farklı ayarlar kullanılır. Kendi akıllı telefonunuza bağlantı yaparken [Özel] konumunu, bir arkadaşınızın vs. akıllı telefonuna aktarım yaparken ise [Bir Defalık] konumunu kullanabilirsiniz.

Fabrika varsayılan ayarı [Özel] ayarıdır.

- 1 **¶** Kurulum Menüsünde [Wi-Fi Ayarları] ögesini seçin ve **OK** düğmesine basın.
- 2 [Wi-Fi Bağlantı Ayarları] ögesini seçin ve **▷** düğmesine basın.
- 3 Kablosuz LAN bağlantı yöntemini seçin ve **OK** düğmesine basın.
 - [Özel]: Bir akıllı telefona bağlanın (ilk bağlantıdan sonra, ayarları kullanarak otomatik bağlanır). Tüm OI.Share fonksiyonları kullanılabilir.
 - [Bir Defalık]: Birden fazla akıllı telefona bağlanın (her defasında farklı bağlantı ayarları kullanarak bağlanır). Sadece OI.Share fotoğraf aktarma fonksiyonu kullanılabilir. Yalnızca fotoğraf makinesi kullanılarak paylaşım sırası ayarlanan fotoğrafları görüntüleyebilirsiniz.
 - [Seç]: Her defasında kullanılacak yöntemi seçin.
 - [Kapalı]: Wi-Fi fonksiyonu devre dışıdır.

Şifre değiştirme

[Özel] için kullanılan şifreyi değiştirin.

- 1 **¶** Kurulum Menüsünde [Wi-Fi Ayarları] ögesini seçin ve **OK** düğmesine basın.
- 2 [Özel Şifre] ögesini seçin ve **▷** düğmesine basın.
- 3 Çalıştırma kılavuzunu takip edin ve **●** düğmesine basın.
 - Yeni şifre ayarlanır.

Paylaşım sırasını iptal etme

Fotoğraflar için ayarlanana paylaşım sıralarını iptal edin.

- 1 **?** Kurulum Menüsünde [Wi-Fi Ayarları] öğesini seçin ve **OK** düğmesine basın.
- 2 [Paylaşım Sırasını Sıfırla] öğesini seçin ve **▶** düğmesine basın.
- 3 [Evet] seçimini yapın ve **OK** düğmesine basın.

Kablosuz LAN ayarlarını başlatma

[Wi-Fi Ayarları] içeriğini sıfırlar.

- 1 **?** Kurulum Menüsünde [Wi-Fi Ayarları] öğesini seçin ve **OK** düğmesine basın.
- 2 [Wi-Fi Ayarlarını Sıfırla] öğesini seçin ve **▶** düğmesine basın.
- 3 [Evet] seçimini yapın ve **OK** düğmesine basın.

5

Fotoğraf makinesinin akıllı telefonlara bağlanması

Fotoğraf makinesini bir bilgisayara bağlama

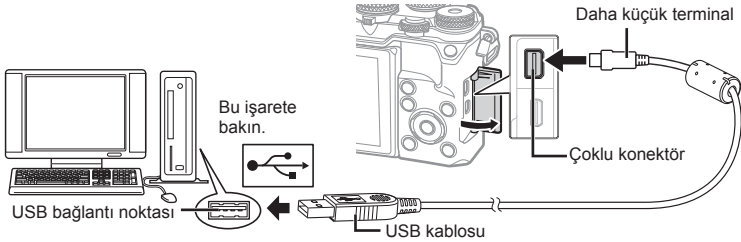

- Fotoğraf makinesini bilgisayara bağladıktan sonra bile fotoğraf makinesinin ekranında herhangi bir şey görüntülenmezse, pil bitmiş olabilir. Tam olarak şarj edilmiş bir pil kullanın.
- Fotoğraf makinesi açıldığında, bir ev sahibi cihaz seçmenizi isteyen bir iletişim penceresinin görüntülenmesi gerekir. Görüntülenmezse, fotoğraf makinesi özel menülerinden [USB Modu] (S.109) öğesi için [Otomatik] seçimini yapın.

Fotoğrafların bilgisayara kopyalanması

Aşağıdaki işletim sistemleri USB bağlantısı ile uyumludur:

- Windows:** Windows Vista SP2/Windows 7 SP1/
Windows 8/Windows 8.1/Windows 10
- Macintosh:** Mac OS X v10.5 - v10.10

- 1 Fotoğraf makinesini kapatın ve bilgisayara bağlayın.
 - USB bağlantı noktasının yeri, bilgisayara göre değişir. Ayrıntılı bilgi için, bilgisayarının kullanım kılavuzuna bakın.
- 2 Fotoğraf makinesini açın.
 - USB bağlantısı seçim ekranı görüntülenir.
- 3 [Depolama] seçimini yapmak için Δ ∇ düğmesine basın. OK düğmesine basın.
- 4 Bilgisayar fotoğraf makinesini yeni bir cihaz olarak tanırsın.

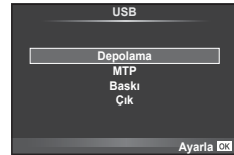

- Windows Fotoğraf Galerisi'ni kullanıyorsanız, 3. adımda [MTP] seçimini yapın.
- Aşağıdaki ortamlarda, bilgisayarınızda USB bağlantı noktası olsa bile veri aktarımı garanti altında değildir.
Genişletme kartı vs. vasıtasıyla USB bağlantısı noktası eklenmiş olan bilgisayarlar.
İşletim sistemi fabrikada kurulmamış olan bilgisayarlar
Toplama bilgisayarlar
- Fotoğraf makinesi bir bilgisayar bağlıyken fotoğraf makinesi kontrolleri kullanılamaz.
- Fotoğraf makinesi bir bilgisayara bağlandığında 2. adımdaki iletişim penceresi görüntülenmezse, fotoğraf makinesi özel menülerinde [USB Modu] öğesi için [Otomatik] seçimini yapın (S.109).

PC yazılımını kurma

OLYMPUS Viewer 3, fotoğraf makinenize aktarma yapmanız ve daha sonra fotoğraf makinenizde çektiğiniz fotoğraf ve videoları görüntülemeniz, düzenlemeniz ve yönetmeniz için geliştirilen bir programdır.

- Ayrıca «<http://support.olympus-imaging.com/ov3download/>» adresi üzerinden OLYMPUS Viewer 3'ü indirebilirsiniz. OLYMPUS Viewer 3'ü indirmek için ürünün seri numarasını girmeniz gerekmektedir.

■ Windows

1 Ürünle verilen CD'yi CD-ROM sürücüsüne yerleştirin.

- Bir otomatik çalıştırma penceresi açılacaktır.
«Kurulum» iletişim penceresini görüntülemek için
«OLYMPUS Kurulumu» öğesini tıklayın.



- «Kurulum» iletişim penceresi görüntülenmezse, Windows Explorer'da CD-ROM'u (OLYMPUS Kurulumu) açın ve «LAUNCHER.EXE»yi çift tıklayın.
- Bir «Kullanıcı Hesabı Kontrolü» iletişim penceresi görüntülenirse, «Evet» veya «Devam» öğesini tıklayın.

2 Fotoğraf makinesini bilgisayarınıza bağlayın.

- Fotoğraf makinesi USB üzerinden başka bir cihaza bağlandığında, bağlantı tipini seçmenizi isteyen bir mesaj görüntülenir. [Depolama] seçeneğini seçin.

3 Olympus ürününüzün kaydını yapın.

- «Kayıt» düğmesini tıklayın ve ekrandaki yönergeleri takip edin.

4 OLYMPUS Viewer 3 yazılımını kurun.

- Kurulumla başlamadan önce sistem gereksinimlerini kontrol edin.

Çalıştırma Ortamı

İşletim Sistemi	Windows Vista SP2/Windows 7 SP1/ Windows 8/Windows 8.1/Windows 10
İşlemci	Core2Duo 2.13 GHz veya üstü
RAM	2 GB veya üstü
Boş Sabit Disk Alanı	3 GB veya üstü
Ekran Ayarları	1024 × 768 piksel veya daha fazla Minimum 65.536 renk (16.770.000 renk tavsiye edilir)

- «OLYMPUS Viewer 3» düğmesini tıklayın ve yazılımı kurmak için ekrandaki yönergeleri takip edin.
- Yazılımın nasıl kullanılacağı hakkında ayrıntılı bilgi için, lütfen yazılımdaki yardım bölümüne bakın.
- Yukarıda belirtilenler minimum sistem gereksinimleridir. Bazı ayarlar için daha iyi özellikler gerekebilir. Ayrıntılar için BENİOKU dosyasına bakın.

■ Macintosh

1 Ürünle verilen CD'yi CD-ROM sürücüsüne yerleştirin.

- Disk içeriği otomatik olarak Finder'da görüntülenmelidir. Görüntülenmiyorsa, masaüstündeki CD simgesini çift tıklayın.
- «Kurulum» iletişim penceresini görüntülemek için «Kurulum» ögesini tıklayın.



2 OLYMPUS Viewer 3 yazılımını kurun.

- Kurulumla başlamadan önce sistem gereksinimlerini kontrol edin.
- «OLYMPUS Viewer 3» düğmesini tıklayın ve yazılımı kurmak için ekrandaki yönergeleri takip edin.



Çalıştırma Ortamı

İşletim Sistemi	Mac OS X v10.8 - v10.10
İşlemci	Core2Duo 2.0 GHz veya üstü
RAM	2 GB veya üstü
Boş Sabit Disk Alanı	3 GB veya üstü
Ekran Ayarları	1024 × 768 piksel veya daha fazla Minimum 32.000 renk (16.770.000 renk önerilir)

- Dili değiştirmek için dil açılır kutusundan kullanmak istediğiniz dili seçin. Yazılımın nasıl kullanılacağı hakkında ayrıntılı bilgi için, lütfen yazılımdaki yardım bölümüne bakın.
- Yukarıda belirtilenler minimum sistem gereksinimleridir. Bazı ayarlar için daha iyi özellikler gerekebilir. Ayrıntılar için BENİOKU dosyasına bakın.

Doğrudan baskı (PictBridge)

Fotoğraf makinesini, PictBridge standardıyla uyumlu bir yazıcıya USB kablosu aracılığıyla bağlayarak kaydedilen fotoğrafları doğrudan bastırabilirsiniz.

- 1 Ürünle verilen USB kablosunu kullanarak fotoğraf makinesini yazıcıya bağlayın ve fotoğraf makinesini açın.

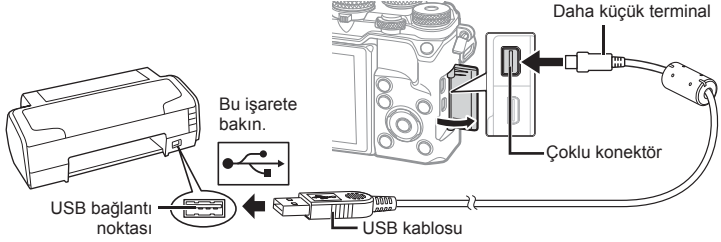

- Baskı için tam olarak şarj edilmiş bir pil kullanın.
- Fotoğraf makinesi açıldığında, bir ev sahibi cihaz seçmenizi isteyen bir iletişim penceresinin görüntülenmesi gerekir. Görüntülenmezse, fotoğraf makinesi özel menülerinden [USB Modu] (S.109) ögesi için [Otomatik] seçimini yapın.

- 2 [Baskı] seçimini yapmak için Δ ∇ düğmelerini kullanın.

- [Lütfen Bekleyin] mesajı, ardından da bir baskı modu seçimi iletişim penceresi görüntülenir.
- Ekran birkaç dakika içinde görüntülenmezse, USB kablosunu ayırın ve 1. adımdan yeniden başlayın.

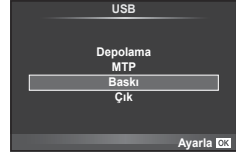

«Kolay baskı» (S.140) adımıyla devam edin

- 3D fotoğraflar, RAW görüntüler ve videolar bastırılmaz.

Kolay baskı

Yazıcıyı USB kablosuyla bağlamadan önce, bastırmak istediğiniz fotoğrafı görüntülemek üzere fotoğraf makinesini kullanın.

- 1 Basmak istediğiniz fotoğrafları fotoğraf makinesinde görüntülemek için \triangleleft \triangleright düğmelerini kullanın.

- 2 \triangleright düğmesine basın.

- Basma işlemi tamamlandığında fotoğraf seçim ekranı görüntülenir. Başka bir fotoğraf bastırmak üzere fotoğrafı seçmek için \triangleleft \triangleright düğmelerini kullanın ve \odot düğmesine basın.
- Çıkmak için, fotoğraf seçim ekranı görüntülenirken USB kablosunu fotoğraf makinesinden ayırın.



Özel baskı

- 1 Ürünle verilen USB kablosunu kullanarak fotoğraf makinesini yazıcıya bağlayın ve fotoğraf makinesini açın.
 - Fotoğraf makinesi açıldığında, bir ev sahibi cihaz seçmenizi isteyen bir iletişim penceresinin görüntülenmesi gerekir. Görüntülenmezse, fotoğraf makinesi özel menülerinden [USB Modu] (S.109) öğesi için [Otomatik] seçimini yapın.
- 2 Bir baskı seçeneğini ayarlamak için, işlem kılavuzunu izleyin.

Basma modunun seçilmesi

Baskı türünü seçin (baskı modu). Bu düğmelere atanmış olan fonksiyonlar aşağıda gösterilmiştir.

Bastır	Seçilen fotoğrafları basar.
Hepsini Bastır	Kartta saklanan tüm fotoğrafları birer kopya olarak basar.
Çoklu Bastır	Tek bir fotoğrafı, tek bir kağıt sayfasında birden çok kez basar.
Hepsi İndeks	Kartta kayıtlı olan tüm fotoğrafların indeksini basar.
Baskı Sırası	Fotoğrafları, yapmış olduğunuz baskı rezervasyonuna göre basar. Baskı rezervasyonu için fotoğraf yoksa bu seçenek görüntülenmez.

Baskı kağıdı öğelerini ayarlama

Bu ayarlar yazıcı türüne göre değişir. Yalnızca yazıcının STANDARD ayarı kullanılabilir, ayarı değiştiremezsiniz.

Ebat	Yazıcının desteklediği kağıt boyutunu ayarlar.
Çerçevesiz	Fotoğrafın tüm sayfaya veya boş bir çerçeve içerisine basılmasını seçer.
Fotoğraf/Sayfa	Yaprak başında fotoğraf sayısını belirler. [Çoklu Bastır] öğesini seçtiğinizde görüntülenir.

Bastırarak istediğiniz fotoğrafların seçilmesi



Basmak istediğiniz fotoğrafları seçin. Seçilen fotoğraflar daha sonra basılabilir (tek kare rezervasyonu) veya görüntülediğiniz fotoğraf doğrudan basılabilir.



Bastır (OK)	O an görüntülenen fotoğrafı basar. [Tek Bastır] rezervasyonunun daha önce uygulandığı bir fotoğraf varsa, yalnızca rezervasyonu olan fotoğraf basılır.
Tek Bastır (▲)	Görüntülenen fotoğrafa baskı rezervasyonunu uygular. [Tek Baskı] uygulandıktan sonra diğer fotoğraflara rezervasyon yapmak istiyorsanız, fotoğrafları seçmek için <> düğmelerini kullanın.
Dahafazlası(▼)	Görüntülenen fotoğraf için kopya sayısını ve diğer öğeleri ayarlar ve basılmasının istenip istenmediğini belirler. Kullanım için, sonraki bölümdeki «Baskı verilerini ayarlama» maddesine bakın.

Baskı verilerini ayarlama

Baskı sırasında fotoğrafı tarih ve saat ya da dosya adı gibi baskı verilerinin basılıp basılmayacağını belirleyin. Baskı modu [Hepsini Bastır] olarak ayarlandığında ve [Opsiyon Ayarı] seçildiğinde aşağıdaki seçenekler görüntülenir.

	Basilacak kopya sayısını ayarlar.
Tarih	Fotoğrafta kayıtlı olan tarih ve saati yazdırır.
Dosya Adı	Fotoğrafta kayıtlı olan dosya adını yazdırır.
	Baskı için fotoğrafı kırpar. Kırpma boyutunu seçmek için ön kadranı (⊕), kırpmakonumunubelirlemek için ise Δ ∇ ◀ ▶ düğmesini kullanın.

3 Bastırılacak fotoğrafları ve baskı verilerini ayarladıktan sonra, [Baskı] ögesini seçin ve düğmesine basın.

- Baskı işlemini durdurmak ve iptal etmek için,  düğmesine basın. Baskı işlemine devam etmek için [Devam] seçeneğini seçin.

■ Baskı işlemini iptal etme

Baskı işlemini iptal etmek için [İptal] ögesini vurgulayın ve  düğmesine basın. Baskı sırasında yapılmış olan tüm değişikliklerin kaybolacağını unutmayın; baskı işlemini iptal etmek ve geçerli baskı sırasında değişiklikler yapabileceğiniz bir önceki adıma geri dönmek için **MENU** düğmesine basın.

Baskı rezervasyonu (DPOF)

Bastırılacak fotoğrafları listeleyerek ve her baskıdan kaç kopya bastırılacağını belirterek dijital «baskı sıralarınızı» bellek kartına kaydedebilirsiniz. Ardından, fotoğraflarınızı DPOF özelliğini destekleyen bir fotoğraf mağazasında bastırabilir veya fotoğraf makinenizi doğrudan bir DPOF yazıcıya bağlayarak bunları kendiniz basabilirsiniz. Bir baskı sırası oluşturmak için bir bellek kartı gerekir.

Bir baskı sırası oluşturma

1 Oynatma sırasında düğmesine basın ve ardından seçimini yapın.

2 veya seçimini yapın ve düğmesine basın.

Münferit fotoğraf

Baskı rezervasyonları için olan kareyi seçmek üzere ◀▶ düğmelerini ve ardından baskı sayısını ayarlamak için Δ ∇ düğmelerini kullanın.

- Birden çok resmin baskı rezervasyonunu yapmak için, bu adımı yineleyin. İsteddiğiniz tüm fotoğraflar seçili olduğunda  düğmesine basın.

Tüm fotoğraflar

 seçeneğini seçin ve  düğmesine basın.

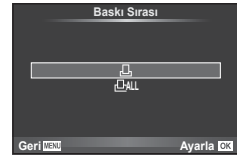

3 Tarih ve saat formatını seçin ve **[OK]** düğmesine basın.

Hayır	Fotoğraflar, tarih ve saat bilgisi olmadan bastırılır.
Tarih	Fotoğraflar, çekildikleri tarih bilgisi ile birlikte bastırılır.
Saat	Fotoğraflar, çekildikleri saat bilgisi ile birlikte bastırılır.



- Fotoğrafları bastırırken, fotoğraflar arasında ayar değiştirilemez.

4 [Ayarla] öğesini seçin ve **[OK]** düğmesine basın.

- Fotoğraf makinesi diğer cihazlarda oluşturulmuş baskı sıralarını değiştirmek için kullanılamaz. Yeni bir baskı sırası oluşturulduğunda, diğer cihazlarla oluşturulmuş mevcut tüm baskı sıraları silinir.
- Baskı sıraları 3D fotoğraflar, RAW görüntüler veya videolar içeremez.

Baskı sırasından tüm veya seçilmiş fotoğrafları kaldırma

Tüm baskı rezervasyonu verilerini veya yalnızca seçilen fotoğraflara ait verileri sıfırlayabilirsiniz.

1 Oynatma sırasında **[OK]** düğmesine basın ve ardından **[]** seçimini yapın.

2 **[]** seçimini yapın ve **[OK]** düğmesine basın.

- Baskı sırasından tüm fotoğrafları kaldırmak için [Sıfırla] öğesini seçin ve **[OK]** düğmesine basın. Tüm fotoğrafları kaldırmadan çıkmak için [Sakla] seçeneğini seçin ve **[OK]** düğmesine basın.

3 Baskı sırasından çıkarılacak fotoğrafları seçmek için **[<>]** düğmesine basın.

- Baskı sayısını 0 olarak ayarlamak için **[∇]** düğmesini kullanın. İstediğiniz tüm fotoğrafları baskı sırasından kaldırdıktan sonra **[OK]** düğmesine basın.

4 Tarih ve saat formatını seçin ve **[OK]** düğmesine basın.

- Bu ayar, baskı rezervasyonu verilerine sahip tüm karelere uygulanır.

5 [Ayarla] öğesini seçin ve **[OK]** düğmesine basın.

Pil ve şarj cihazı

- Kamerada tek bir Olympus lityum-iyon pil kullanılmaktadır. Orijinal OLYMPUS piller dışında asla başka bir pil kullanmayın.
- Fotoğraf makinesinin güç tüketimi, kullanım şekline ve diğer koşullara bağlı olarak çok farklılık gösterebilir.
- Aşağıdaki işlemler, çekim yapılmadığında da çok güç tükettiği için, pil hızla tükenecektir.
 - Çekim modunda deklanşöre yarım basarak sürekli otomatik odaklama yapma.
 - Monitörde uzun süreyle fotoğraf görüntülenmesi.
 - [Gecikme Süresi] (S.107) öğesi [Kısa] konumuna ayarlandığında.
 - Bir bilgisayar veya yazıcıya bağlı olduğunda.
- Tükenmiş bir pil kullanıldığında, fotoğraf makinesi, pil uyarı göstergesi görüntülenmeden kapanabilir.
- Piller, satın alındığında tam olarak şarjlı değildir. Kullanmadan önce pili ürünle verilen şarj cihazı ile şarj edin.
- Ürünle verilen şarj cihazıyla normal şarj süresi yaklaşık 4 saattir (tahmini).
- Ürünle verilen pili şarj etmek için özel şarj cihazları haricindeki şarj cihazlarını ve ürünle verilen şarj cihazıyla kullanıma özel olan piller haricindeki pilleri kullanmayı denemeyin.
- Pil yanlış tipte bir pille değiştirilirse patlama tehlikesi oluşur.
- Kullanılmış pili «DİKKAT» talimatlarına göre atın (S.175).

Şarj cihazını yurt dışında kullanma

- Şarj cihazı, dünyanın her yerinde 100 V ila 240 V AC (50/60 Hz) sunan çoğu ev tipi prizlerde kullanılabilir. Bununla birlikte bulunduğunuz ülkeye veya bölgeye bağlı olarak duvardaki prizın şekli farklı olabilir ve şarj cihazını prize takmak için bir adaptöre ihtiyaç olabilir. Ayrıntılı bilgi için yerel elektrikçinize ya da seyahat acentenize başvurun.
- Şarj cihazı bozulabileceği için, piyasada satılan seyahat adaptörlerini kullanmayın.

Kullanılabilen kartlar

Bu el kitabında, tüm depolama cihazları «kartlar» olarak anılır. Bu fotoğraf makinesinde şu SD bellek kartı tipleri (piyasada bulunur) kullanılabilir: SD, SDHC, SDXC ve Eye-Fi. En güncel bilgi için lütfen Olympus web sitesini ziyaret edin.



SD kart yazma koruması düğmesi

SD kartının gövdesinde bir yazma koruması düğmesi bulunur. Bu düğmeyi «LOCK» konumuna getirirseniz, karta yazamaz ve kartı silemez veya biçimlendiremezsiniz. Yazmayı mümkün kılmak için düğmeyi kilit açık konumuna getirin.



- Karttaki veri, kart formatlandıktan veya veriler silindikten sonra dahi tam olarak kaldırılmaz. Kartı atmak etmek istediğiniz, kişisel bilgilerinin başkalarının eline geçmesini önlemek için kartı yok edin.
- Eye-Fi kartını fotoğraf makinesinin kullandığı ülkede geçerli olan kanun ve yönetmeliklere uygun olarak kullanın. Uçaktayken ve kullanımın sınırlandırıldığı diğer yerlerde Eye-Fi kartını bilgisayarınızdan çıkartın veya kart işlevlerini devre dışı bırakın. [Eye-Fi] (S.115)
- Eye-Fi kartı, kullanım sırasında ısınır.
- Bir Eye-Fi kartı kullanılırken, pil daha çabuk bitebilir.
- Bir Eye-Fi kartı kullanılırken, fotoğraf makinesi daha yavaş çalışabilir.
- Kliplerim çekimi sırasında hata meydana gelebilir. Böylesi bir durumda lütfen kart fonksiyonunu kapatın.
- SD kartın yazma koruması anahtarını «LOCK» konumuna ayarlama, klip çekimi ve oynatma gibi bazı işlevlerin kullanımını kısıtlar.

7

Dikkat

Kayıt modu ve saklayabileceğiniz fotoğrafların dosya boyutu/sayısı

Tablodaki dosya boyutu 4:3 açılı oranındaki dosyalar için yaklaşık değerdir.

Kayıt modu	Piksel sayısı (Piksel Sayımı)	Sıkıştırma	Dosya formatı	Dosya büyüklüğü (MB)	Saklanabilir fotoğraf sayısı*
RAW+SIF	10368×7776	Sıkıştırılmamış	ORF	Yakl. 125,2	42
	8160×6120	1/4	JPEG	Yakl. 22,1	
	5184×3888	Kayıpsız sıkıştırma	ORI	Yakl. 21,5	
SIF	8160×6120	1/4	JPEG	Yakl. 22,1	310
RAW	5184×3888	Kayıpsız sıkıştırma	ORF	Yakl. 21,5	341
LSF		1/2,7	JPEG	Yakl. 13,5	510
LF		1/4	JPEG	Yakl. 9,3	739
LN		1/8	JPEG	Yakl. 5,0	1379
LB		1/12	JPEG	Yakl. 3,0	2347
MSF	3200×2400	1/2,7	JPEG	Yakl. 5,6	1245
MF		1/4	JPEG	Yakl. 3,4	2051
MN		1/8	JPEG	Yakl. 1,7	4068
MB		1/12	JPEG	Yakl. 1,2	5954
MSF		1/2,7	JPEG	Yakl. 3,2	2160
MF	2560×1920	1/4	JPEG	Yakl. 2,2	3170
MN		1/8	JPEG	Yakl. 1,1	6259
MB		1/12	JPEG	Yakl. 0,8	9041
MSF		1/2,7	JPEG	Yakl. 1,8	3814
MF		1/4	JPEG	Yakl. 1,3	5548
MN	1920×1440	1/8	JPEG	Yakl. 0,7	10613
MB		1/12	JPEG	Yakl. 0,5	15257
MSF		1/2,7	JPEG	Yakl. 1,3	5424
MF		1/4	JPEG	Yakl. 0,9	7874
MN		1/8	JPEG	Yakl. 0,5	15257
MB	1600×1200	1/12	JPEG	Yakl. 0,4	20343
SSF		1/2,7	JPEG	Yakl. 0,9	8137
SF		1/4	JPEG	Yakl. 0,6	11624
SN		1/8	JPEG	Yakl. 0,4	22192
SB		1/12	JPEG	Yakl. 0,3	30515
SSF	1024×768	1/2,7	JPEG	Yakl. 0,6	12206
SF		1/4	JPEG	Yakl. 0,4	17437
SN		1/8	JPEG	Yakl. 0,3	30515
SB		1/12	JPEG	Yakl. 0,2	40686
SSF		1/2,7	JPEG	Yakl. 0,3	27124
SF	640×480	1/4	JPEG	Yakl. 0,2	40686
SN		1/8	JPEG	Yakl. 0,2	61030
SB		1/12	JPEG	Yakl. 0,1	81373

*Bir 8GB SD kartın kullanıldığı varsayılır.

- Saklanabilecek fotoğraf sayısı, nesneye veya baskı için fotoğraf ayrılıp ayrılmadığı gibi faktörlere bağlı olarak değişiklik gösterebilir. Belirli durumlarda, monitörde görüntülenen saklanabilecek fotoğraf sayısı, fotoğrafları çekseniz veya depolanan görüntüleri silseniz bile değişmez.
- Gerçek dosya boyutu nesneye bağlı olarak değişir.
- Monitörde görüntülenen saklanabilir fotoğraflar için maksimum sayı 9999'dur.
- Gerçekleştirilecek video kaydı uzunluğu için, Olympus web sitesine bakın.

Değiştirilebilir objektifler

Sahneye ve yaratıcı içeriğinize uygun bir objektif seçin. Micro Four Thirds Sistemi için özel tasarlanmış ve sağda gösterilen M.ZUIKO DIGITAL etiketini taşıyan objektifler kullanın.

Bir adaptörler, Four Thirds Sistemi ve OM Sistemi objektiflerini kullanabilirsiniz.



- Gövde kapağını ve objektifi fotoğraf makinesinden çıkardığınızda ya da fotoğraf makinesine taktığınızda fotoğraf makinesindeki objektif yuvasının aşağı bakmasını sağlayın. Bu şekilde, fotoğraf makinesi için toz ve yabancı maddelerin girmesi önlenir.
- Tozlu ortamlarda gövde kapağını çıkartmayın ya da objektifi takmayın.
- Fotoğraf makinesinde objektif takılı durumdayken fotoğraf makinesini güneşe doğru tutmayın. Bu durumda, fotoğraf makinesinin bozulabilir ya da güneş ışığının objektif içerisinden geçmesi nedeniyle fotoğraf makinesinin alev almasına neden olabilir.
- Gövde kapağını ve arka kapağı kaybetmemeye özen gösterin.
- Objektif takılı olmadığında fotoğraf makinesi içine toz girmesini önlemek için, fotoğraf makinesi gövdesi kapağını takın.

■ Objektif ve fotoğraf makinesi kombinasyonları

Objektif	Fotoğraf makinesi	Takma	AF	Ölçüm
Micro Four Thirds sistemi objektifi	Micro Four Thirds Sistemi fotoğraf makinesi	Evet	Evet	Evet
Four Thirds sistemi objektifi		Bir yuva adaptörüyle takmak mümkündür	Evet*1	Evet
OM Sistem objektifleri		Hayır	Hayır	Evet*2
Micro Four Thirds sistemi objektifi	Four Thirds Sistemi Fotoğraf Makinesi	Hayır	Hayır	Hayır

*1 AF, video kaydı sırasında çalıştırılmaz.

*2 Hassas ölçüm yapmak mümkün değildir.

7

Dikkat

Bu fotoğraf makinesiyle kullanıma özel harici flaş üniteleri

Bu fotoğraf makinesiyle, gereksinimlerinizi karşılayacak bir flaşa sahip olmak üzere ayrı satılan flaş ünitelerini kullanabilirsiniz. Harici flaşlar fotoğraf makinesi ile iletişim kurarlar. Bu şekilde fotoğraf makinesinin flaş modlarını, TTL-OTOMATİK ve Süper FP flaş gibi çeşitli flaş denetim modlarında, denetleme olanağın ortaya çıkar. Bu fotoğraf makinesi ile kullanılmaya uygun harici flaş fotoğraf makinesinin flaş kızıağına takılarak kullanılabilir. Flaşı, sap kablosunu (opsiyonel) kullanarak flaş sapına da takabilirsiniz. Harici flaş ünitesiyle birlikte verilen dokümanlara da bakın.

Flaş kullanılıyorsa enstantane hızının üst sınırı 1/250 saniyedir*.

* Sessiz modda 1/20 sn. (sessiz mod, yüksek çözünürlük veya odak basamaklama).



Harici flaş üniteleriyle kullanılacak fonksiyonlar

Opsiyonel flaş	Flaş kontrol modu	GN (Kılavuz sayısı) (ISO100)	RC modu
FL-600R	TTL-OTOMATİK, OTOMATİK, MANUEL, FP TTL OTOMATİK, FP MANUEL	GN36 (85mm*) GN20 (24mm*)	✓
FL-300R	TTL OTOMATİK, MANUEL	GN20 (28mm*)	✓
FL-14	TTL-OTOMATİK, OTOMATİK, MANUEL	GN14 (28mm*)	–
RF-11	TTL OTOMATİK, MANUEL	GN11	–
TF-22		GN22	–

*1 Kullanılabilen objektifin odak uzaklığı (35 mm'lik filmli fotoğraf makinesine göre hesaplanmıştır).

Kablosuz uzaktan kumandalı flaşla fotoğraf çekimi

Bu fotoğraf makinesiyle kullanılmak üzere tasarlanmış ve uzaktan kumanda modu sunan harici flaş üniteleri, kablosuz uzaktan kumandalı flaş fotoğrafçılığı için kullanılabilir. Bu fotoğraf makinesi, üç grup uzaktan kumandalı flaş ünitesi ve dahili flaşın her birini ayrı ayrı kontrol edebilir. Ayrıntılar için harici flaş ünitesiyle birlikte verilen kullanım kılavuzlarına bakın.

- 1 Uzaktan flaş ünitelerini RC moduna ayarlayın ve bunları gerektiği gibi yerleştirin.
 - Her bir harici flaş ünitesini açın, MODE düğmesine basın ve RC modunu seçin.
 - Her bir harici flaş ünitesi için bir kanal ve bir grup seçin.
- 2  Çekim Menüsü 2'den [ RC Modu] için [Açık] seçimini yapın (S.88).
 - LV süper kontrol paneli RC moduna geçer.
 - **INFO** düğmesine arka arkaya basarak bir LV süper kontrol paneli ekranını seçebilirsiniz.
 - Bir flaş modu seçin (kırmızı göz giderme fonksiyonunun RC modunda kullanılamaz olduğuna dikkat edin).

3 LV süper kontrol panelinde her bir grup için ayarları yapın.

Grup

- Flaş kontrol modunu seçer ve flaş yoğunluğunu her bir grup için ayrı ayrı ayarlar. MANUEL için flaş yoğunluğu seçin.

Fotoğraf makinesi flaş ünitesi için ayarları yapın.

Flaş yoğunluk değeri

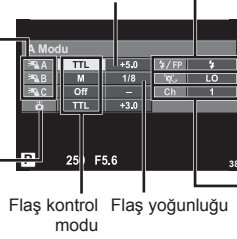

Normal flaş/Süper FP flaş
• Normal flaş ve Süper FP flaş arasında geçiş.

Haberleşme ışık seviyesi
• Haberleşme ışık seviyesini [HI], [MID] veya [LO] olarak ayarlayın.

Kanal
• Haberleşme kanalını flaştaki ile aynı kanala ayarlayın.

4 Ürünle verilen flaş ünitesini takın ve fotoğraf makinesini açın.

- Dahili ve uzaktan flaş ünitelerinin şarj edildiğinden emin olduktan sonra bir test çekimi yapın.

■ Kablosuz flaş kumanda aralığı

Kablosuz flaş ünitelerini uzaktan kumanda sensörleri fotoğraf makinesine bakacak şekilde konumlandırın. Aşağıdaki şekilde flaş ünitelerinin konumlandırılabilceği yaklaşık aralıkları gösterilmektedir. Gerçek kumanda aralığı yerel koşullara göre değişir.

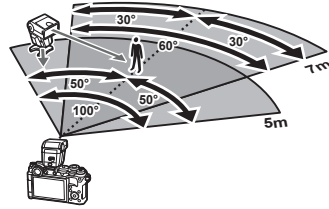

- Üç adede kadar uzaktan flaş ünitesinden oluşan tek bir grup kullanımı tavsiye ederiz.
- Uzaktan flaş üniteleri, 4 saniyeden uzun olan ikinci perde yavaş senkronizasyon veya anti-şok pozlamaları için kullanılamaz.
- Nesne fotoğraf makinesine çok yakınsa, fotoğraf makinesi flaşı tarafından patlatılan kontrol flaşları pozlamayı etkileyebilir (bu etki, örneğin bir difüzör yardımıyla fotoğraf makinesi flaşının çıkışı düşürülerek azaltılabilir).
- Flaş senkronizasyon zamanlamasının üst limiti, flaşın RC modunda kullanılması durumunda 1/250 san.'dir.

Diğer harici flaş üniteleri

Bir üçüncü şahıs flaş ünitesi fotoğraf makinesi flaş ayağına takıldığında aşağıdaki noktalara dikkat edin:

- X kantağına 250 V veya daha fazla akım uygulayan eski flaş ünitelerinin kullanılması fotoğraf makinesine zarar verir.
- Flaş ünitelerinin, Olympus teknik özelliklerine uygun olmayan sinyal kontaklarıyla bağlanması fotoğraf makinesine zarar verebilir.
- Çekim modunu **M** olarak ayarlayın, enstantane hızını flaşın senkronize hızından daha yüksek olmayan bir değere ayarlayın ve ISO hassasiyetini [OTOMATİK] dışındaki bir ayara getirin.
- Flaş kontrolü yalnızca flaşın, fotoğraf makinesi tarafından seçilen ISO hassasiyeti ve diyafram değerlerine manuel olarak ayarlanmasıyla gerçekleştirilebilir. Flaş parlaklığı ya ISO hassasiyetini ya da diyaframı değiştirerek ayarlanabilir.
- Flaşları objektife uygun bir aydınlatma açısında kullanın. Aydınlatma açısı genellikle 35 mm formatındaki eşdeğeri odak uzaklıkları cinsinden ifade edilir.

Temel Aksesuarlar

Uzaktan kumanda kablosu (RM–UC1)

Örneğin makro ve bulb fotoğrafçılığı için, fotoğraf makinesinin en küçük hareketleri fotoğrafların bulanık çıkmasına sebep oluyorsa kullanın. Kablolu kumanda fotoğraf makinesinin çoklu konektörüyle bağlanır. (S.11)

Dönüştürücü objektifler

Hızlı ve kolay balıkgözü ve makro fotoğrafçılığı için fotoğraf makinesi objektiflerine dönüştürücü objektifler takılır. Kullanılabilir objektiflerle ilgili bilgi almak için OLYMPUS web sitesini bakın.

- Sahne modu (📷, 📷 veya 📷) için uygun objektif ekini kullanın.

Fotoğraf makinesi grip'i (ECG-4)

Grip, büyük bir objektif takılıyken fotoğraf makinesinin sabit tutulmasına yardımcı olur.

7

Dikkat

Sistem şeması

Güç Kaynağı



BLN-1
Li-iyon Pili



BCN-1
Lityum-iyon PİL Şarj
Cihazı

Uzaktan Çalıştırma

RM-UC1
Uzaktan Kumanda
Kablosu

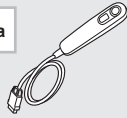

Bağlantı Kablosu

USB Kablosu/
AV Kablosu/
HDMI Kablosu

Kılıf / Askı

Omuz Askısı
Fotoğraf Makinesi
Çantası

Bellek Kartı*3

SD/SDHC/
SDXC/Eye-Fi

Yazılım

OLYMPUS Viewer 3
Dijital Fotoğraf Yönetme Yazılımı

Grip

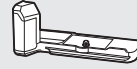

ECG-4
Grip

PEN-F

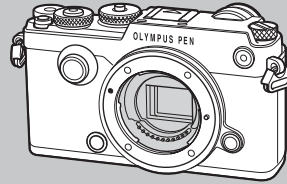

Flaş



FL-14
Elektronik Flaş



FL-600R
Elektronik Flaş



FL-300R*5
Elektronik Flaş

7

Dikkat

*1 Tüm objektifler adaptörle kullanılmaz. Ayrıntılar için lütfen Olympus Resmi Web Sitesine bakın.
Ayrıca, OM Sistem Objektiflerin artık üretilmediğini unutmayın.

*2 Uyumlu objektifler için lütfen Olympus Resmi Web Sitesine bakın.

□ : PEN-F uyumlu ürünler

■ : Piyasada bulunan ürünler

En güncel bilgi için lütfen Olympus web sitesini ziyaret edin.

Objektif



M.ZUIKO DIGITAL ED 8 mm f1.8 Balıkgözü PRO
M.ZUIKO DIGITAL ED 12 mm f2.0
M.ZUIKO DIGITAL 17 mm f1.8
M.ZUIKO DIGITAL 17 mm f2.8
M.ZUIKO DIGITAL 25 mm f1.8
M.ZUIKO DIGITAL 45 mm f1.8
M.ZUIKO DIGITAL ED 60 mm f2.8 Macro
M.ZUIKO DIGITAL ED 75 mm f1.8
M.ZUIKO DIGITAL ED 7-14 mm f2.8 PRO
M.ZUIKO DIGITAL ED 9-18 mm f4.0-5.6
M.ZUIKO DIGITAL ED 12-40 mm f2.8 PRO
M.ZUIKO DIGITAL ED 12-50 mm f3.5-6.3 EZ
M.ZUIKO DIGITAL ED 14-42 mm f3.5-6.3 EZ
M.ZUIKO DIGITAL 14-42 mm f3.5-5.6 II R
M.ZUIKO DIGITAL ED 14-150 mm f4.0-5.6 II
M.ZUIKO DIGITAL ED 40-150 mm f4.0-5.6 R
M.ZUIKO DIGITAL ED 40-150 mm f2.8 PRO
M.ZUIKO DIGITAL 75-300 mm f4.8-6.7 II
M.ZUIKO DIGITAL ED 300 mm f4.0 IS PRO

Tele dönüştürücü MC-14*4

Dönüştürücü Objektif*2

FCON-P01
Balıkgözü

WCON-P01
Geniş

MCON-P01
Makro

MCON-P02
Makro



MMF-2/MMF-3*1
Four Thirds Adaptörü

Four Thirds Sistemi
Objektifleri



MF-2*1
OM Adaptörü 2

OM Sistem Objektifleri

Flaş

SRF-11 Halka Flaş Seti



RF-11*2
Halka Flaş

STF-22 İkiz Flaş Seti



TF-22*2
İkiz Flaş

FC-1 Makro Flaş Kontrol Ünitesi

*3 Eye-Fi kartını, fotoğraf makinesinin kullandığı ülkedeki yasa ve yönetmeliklere uyarak kullanın.

*4 Yalnızca ED 40-150mm f2.8 PRO ile kullanılabilir.

*5 Fotoğraf makinesine takılı iken içeri çekilemez.

Fotoğraf makinesinin temizlenmesi ve saklanması

Fotoğraf makinesinin temizlenmesi

Fotoğraf makinesini temizlemeden önce fotoğraf makinesini kapatın ve pilini çıkartın.

Dış Kısım:

- Yumuşak bezle hafifçe silin. Fotoğraf makinesi çok kirliyse, bezi hafif sabunlu su ile nemlendirip iyice sıkın. Fotoğraf makinesini nemli bezle silin ve daha sonra kuru bir bezle kurutun. Fotoğraf makinesini plajda kullandıysanız, temiz suda ıslatılmış ve iyice sıkılmış bir bez kullanın.

Monitör:

- Yumuşak bezle hafifçe silin.

Objektif:

- Objektifi piyasada satılan bir üfleyci ile tozdan arındırın. Objektif için, objektif temizleme kağıdıyla yumuşakça temizleyin.

Depo

- Fotoğraf makinesini uzun süreliğine saklamadan önce, pili ve kartı çıkartın. Fotoğraf makinesini serin, kuru ve iyi havalandırılan bir yerde saklayın.
- Düzenli aralıklarla pilleri takın ve fotoğraf makinesi fonksiyonlarını kontrol edin.
- Arka kapakları takmadan önce, gövde ve arka kapaklardaki toz ve diğer yabancı maddeleri temizleyin.
- Objektif takılı olmadığında fotoğraf makinesi içine toz girmesini önlemek için, fotoğraf makinesi gövdesi kapağını takın. Objektifi kaldırmadan önce ön ve arka objektif kapaklarını takmayı unutmayın.
- Kullandıktan sonra fotoğraf makinesini temizleyin.
- Böcek ilacıyla saklamayın.

Fotoğraf yakalama aygıtının temizlenmesi ve kontrol edilmesi





Bu fotoğraf makinesinde, fotoğraf yakalama aygıtının üzerine toz gelmesini engellemek ve fotoğraf yakalama aygıtı yüzeyindeki toz ve kiri temizlemek için, ultrasonik titreşimler kullanan bir toz azaltma özelliği kullanılır. Toz azaltma fonksiyonu, fotoğraf makinesi açıldığında çalışır.

Toz azaltma fonksiyonu, görüntü yakalama aygıtını ve görüntü işleme devrelerini kontrol eden piksel işleme fonksiyonu ile aynı anda çalışır. Toz azaltma özelliği fotoğraf makinesinin gücü her açıldığında etkinleştirildiği için, toz azaltma fonksiyonunun verimli olabilmesi için fotoğraf makinesi dik tutulmalıdır.

- Benzin veya alkol gibi güçlü çözücüler veya kimyasal olarak işlenmiş bir bez kullanmayın.
- Paslanmaya neden olabileceğinden, kimyasal maddelerle iş görülen yerlerde fotoğraf makinesini saklamaktan kaçının.
- Objektif kirli bırakılırsa, leke oluşabilir.
- Fotoğraf makinesi uzun süre kullanılmadıysa, kullanmadan önce her parçasını kontrol edin. Önemli fotoğraflar çekmeden önce, bir test resmi çekerek fotoğraf makinesinin düzgün çalışıp çalışmadığını kontrol edin.

Piksel Eşleme - Görüntü işleme fonksiyonlarının kontrol edilmesi

Piksel eşleme özelliği, fotoğraf makinesinin, fotoğraf yakalama aygıtı ve fotoğraf işleme fonksiyonlarını kontrol etmesini ve ayarlamasını sağlar. Monitörü kullandıktan veya sürekli çekimler yaptıktan sonra, piksel eşlemesini kullanmayan başlamadan önce en az bir dakika bekleyerek doğru çalışmasını sağlayın.

- 1  Özel Menü (S.115) sekmesinde  [Piksel Eşleme] öğesini seçin.
 - 2  öğesine ve ardından  düğmesine basın.
 - Piksel eşleme işlemi devam ederken, [Meşgul] çubuğu görüntülenir. Piksel eşleme işlemi sona erdiğinde menü yeniden görüntülenir.
- Piksel eşleme sırasında kaza ile fotoğraf makinesini kapatırsanız, Adım 1'den tekrar başlayın.

Çekim ipuçları ve bilgi

Pil takılı olsa da fotoğraf makinesi açılmıyor

Pil, tam olarak şarj edilmemiştir

- Pili, şarj cihazı ile şarj edin.

Pil, soğuk nedeniyle geçici olarak işlemez durumda

- Düşük sıcaklıklarda pil performansı azalır. Pili çıkartıp, bir süre cebinize koyarak ısıtın.

Deklanşör düğmesine basıldığında fotoğraf çekilmiyor

Fotoğraf makinesi otomatik olarak kapanmıştır

- Güç tasarrufu modu etkinleştirilmişse, ayarlanmış bir süre boyunca herhangi bir işlem yapılmazsa fotoğraf makinesi uyku moduna geçer.
- Pilin daha yavaş tükenmesini sağlamak için, ayarlanmış olan süre boyunca herhangi bir işlem yapılmazsa fotoğraf makinesi otomatik olarak uyku moduna geçer. [Uyku] (S.109) Fotoğraf makinesi uyku moduna geçtikten sonra ayarlanmış olan süre boyunca (4 saat) herhangi bir işlem yapılmazsa fotoğraf makinesi otomatik olarak kapanır.

Flaş şarj olmaktadır

- Monitörde, şarj etme işlemi sırasında ⚡ işareti yanıp söner. Resmi çekmeden önce yani deklanşör düğmesine basmadan önce yanıp sönmeyen kesilmesini bekleyin.

Odaklama yapamıyor

- Fotoğraf makinesi, kendisine çok yakın olan veya otomatik odaklamaya uygun olmayan nesnelere odaklama yapamaz (monitörde AF onay işareti yanıp söner). Nesneye olan mesafeyi artırın veya fotoğraf makinesiyle ana nesneniz arasındaki mesafeyle aynı mesafedeki başka bir yüksek kontrastlı objeye odaklama yapın, kadrajı ayarlayın ve çekin.

Odaklanması zor olan nesnelere

Aşağıdaki durumlarda, otomatik odaklama fonksiyonu ile odaklama yapmak zorlaşabilir.

AF onay işareti yanıp sönmüyor. Bu nesnelere odak içerisinde değil.

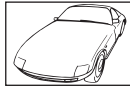

Düşük kontrastlı nesne



Karenin ortasında aşırı parlak ışık var

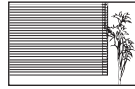

Dikey çizgiler içermeyen nesne

AF onay işareti yanıyor fakat odak nesne üzerinde değil.



Farklı mesafelerdeki nesnelere

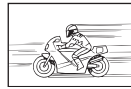

Hızlı hareket eden nesne



Nesne AF alanı içinde değil

Gren azaltma etkin

- Gece çekimleri yaparken enstantane hızları daha yavaştır ve fotoğraflarda gren görüntülenme eğilimi belirir. Düşük enstantane hızlarında çekim yaptıktan sonra fotoğraf makinesi, gren azaltma sürecini etkinleştirir. Bu süreçte başka fotoğraf çekilemez. [Gren Azaltma] öğesini [Kapalı] konumuna ayarlayabilirsiniz.  [Gren Azaltma] (S.109)

AF hedefi sayısı azalır

AF hedeflerinin sayısı ve büyüklüğü grup hedef ayarlarına ve [Dij. Tele Dönüştürücü] ve [Görüntü Açısı] için yapılmış seçime bağlı olarak değişir.

Tarih/saat ayarı yapılmamış

Fotoğraf makinesi, satın alındığı zamandaki ayarlarla kullanılıyor

- Fotoğraf makinesinin yeni satın alındığında, tarih ve saati ayarlanmamış. Fotoğraf makinesini kullanmadan önce tarih ve saat ayarını yeniden yapın.  «Tarih ve saat ayarını yapma» (S.18)

Pil, fotoğraf makinesinden çıkartılmış

- Fotoğraf makinesi yaklaşık 1 gün boyunca pilsiz bırakılırsa, tarih ve saat ayarı, varsayılan fabrika ayarlarına geri döner. Pil fotoğraf makinesinden çıkartılmadan önce yalnızca kısa bir süre için takılı bırakılmışsa, tarih ve saat ayarları daha çabuk iptal olur. Önemli fotoğraflar çekmeden önce, tarih ve saat ayarlarının doğru olup olmadığını kontrol edin.

Belirlenen fonksiyonlar fabrika varsayılan ayarlarına sıfırlanır

Mod kadranını çevirdiğinizde **P**, **A**, **S**, veya **M** modundan başka bir çekim modunda makineyi kapattığınızda ayarlarında değişiklik yapılan fonksiyonlar fabrika varsayılan ayarları olarak sıfırlanır.

Çekilen fotoğraflar beyazımsı görüntüleniyor

Bu durum, nesnenin arkaplanından tümünden veya kısmen ışık geldiğinde ortaya çıkar. Buna parlama veya hayalet de denir. Mümkün olduğunca, fotoğrafta kuvvetli bir ışık kaynağının olmadığı kompozisyonlar oluşturmaya çalışın. Parlama, fotoğrafta bir ışık kaynağı olmasa da ortaya çıkabilir. Objektifi, ışık kaynağından korumak için bir objektif başlığı kullanın. Parasoleyin faydası olmuyorsa objektifi ışıktan korumak için elinizi kullanın.  «Değiştirilebilir objektifler» (S.147)

Çekilen fotoğraftaki nesnede bilinmeyen parlak nokta(lar) görünüyorsa

Bu, görüntü yakalama aygıtı üzerinde sabit nokta(lar) oluşmasından kaynaklanıyor olabilir. [Piksel Eşleme] işlemini yapın.











Sorun devam ederse, piksel eşlemeyi birkaç kez yineleyin.  «Piksel Eşleme - Görüntü işleme fonksiyonlarının kontrol edilmesi» (S.154)









Menülerden seçilemeyen fonksiyonlar

Ok tuşları takımını kullanırken menülerdeki bazı öğeler seçilemeyebilir.

- Geçerli çekim modunda ayarlanamayan menü öğeleri.
- Bir öğe ayarlandığı için ayarlanamayan öğeler: [Gren Azaltma] ve [Gren Azaltma] birleşimi vb.

Hata kodları

Monitör gösterimi	Muhtemel sebep	Düzeltilici eylem
 Kart Yok	Kart takılı değil ya da tanınmıyor.	Kart veya farklı bir kart yerleştirin.
 Kart Hatası	Kartla ilgili bir sorun var.	Kartı yeniden takın. Sorun devam ederse, kartı formatlayın. Kart formatlanmazsa, kullanılamaz.
 Yazma Koruması	Karta yazmaya izin verilmiyor.	Kartın yazmaya karşı koruma anahtarı «LOCK» konumuna getirilmiştir. Düğmenin konumunu değiştirin. (S.145)
 Kart Dolu	<ul style="list-style-type: none"> Kart dolu. Daha fazla fotoğraf çekilemez veya baskı rezervasyonu gibi başka bir bilgi kaydedilemez. Kartta yer yok ve baskı rezervasyonu ve yeni fotoğraflar kaydedilemez. 	Kartı değiştirin veya gereksiz fotoğrafları silin. Silmeden önce, önemli fotoğrafları bilgisayara yükleyin.
	Kart okunamıyor. Kart formatlanmamıştır.	<ul style="list-style-type: none"> [Kartı Temizleyin] öğesini seçin,  düğmesine basın ve fotoğraf makinesini kapatın. Kartı çıkartın ve metalik yüzeyi yumuşak kuru bir bezle silin. [Format] ► [Evet] öğelerini seçin ve ardından kartı formatlamak için  düğmesine basın. Kartın formatlanması karttaki tüm verileri siler.
 Poz Yok	Kartta fotoğraf yok.	Kartta hiç fotoğraf bulunmuyor. Fotoğraf kaydedip oynatın.
 Resim Hatası	Seçilen fotoğraf, bu fotoğrafla ilgili bir sorun nedeniyle oynatma modunda görüntülenemiyor. Ya da fotoğraf bu fotoğraf makinesinde oynatılamaz.	Fotoğrafları görüntülemek için, bilgisayardaki bir fotoğraf işleme yazılımını kullanın. Bu yapılamazsa, fotoğraf dosyası hasar görür.
 Görüntü Düzenlenemiyor	Başka bir fotoğraf makinesi ile çekilmiş olan fotoğraflar, bu fotoğraf makinesinde düzenlenemez.	Fotoğrafları düzenlemek için görüntü işleme yazılımı kullanın.

Monitör gösterimi	Muhtemel sebep	Düzeltilici eylem
 °C/°F		Fotoğraf makinesini kapatın ve iç ısının düşmesini bekleyin.
 Dahili fotoğraf makinesi ısısı fazla yüksek. Kullanmadan önce fotoğraf makinesinin soğumasını bekleyin.	Ardışık çekim sebebiyle fotoğraf makinesinin iç sıcaklığı artmıştır.	Fotoğraf makinesinin otomatik olarak kapanması için biraz bekleyin. İşlemlere devam etmeden önce, fotoğraf makinesinin dahili ısısının düşmesine izin verin.
 Pil Bitmiş	Pil tükenmiş.	Pili şarj edin.
 Bağlantı Yok	Fotoğraf makinesi bir bilgisayara, yazıcıya , HDMI ekrana veya diğer bir cihaza doğru bağlanmamıştır.	Fotoğraf makinesini tekrar bağlayın.
 Kağıt Yok	Yazıcıda kağıt yok.	Yazıcıya kağıt yerleştirin.
 Kartuş Yok	Yazıcıda mürekkep yok.	Yazıcının mürekkep kartuşunu değiştirin.
 Sıkışmış	Kağıt sıkışmıştır.	Sıkışan kağıdı çıkartın.
Ayarlar Değiştii	Yazıcının kağıt tepsisi çıkartılmış veya fotoğraf makinesinde ayarlar değiştirilirken yazıcı çalıştırılmış olabilir.	Fotoğraf makinesinde ayar değiştirirken, yazıcıyı çalıştırmayın.
 Baskı Hatası	Yazıcı ve/veya fotoğraf makinesi ile ilgili bir sorun var.	Fotoğraf makinesini ve yazıcıyı kapatın. Yazıcıyı kontrol edin ve yeniden açmadan önce, sorunları giderin.
 Basılamıyor	Başka bir fotoğraf makinesinde çekilen fotoğraflar bu fotoğraf makinesinde basılamaz.	Baskı almak için bir bilgisayar kullanın.
Objektif kilitli. Lütfen objektifi uzatın.	İçeri sokulabilir objektifin objektifi içeri sokulmuş olarak kalır.	Objektifi uzatın. (S.15)
Lütfen objektif durumunu kontrol edin.	Fotoğraf makinesiyle objektif arasında bir anormallik oldu.	Fotoğraf makinesini kapatın, objektifle bağlantıyı kontrol edin ve gücü tekrar açın.

Menü dizini









*1: [Özel Modları Ata] işlemini gerçekleştirmek için eklenebilir.

*2: [Sıfırla] öğesi için [Tam] seçeneğini seçilerek varsayılan ayara geri dönülebilir.

*3: [Sıfırla] öğesi için [Temel] seçeneğini seçerek varsayılan ayara geri dönülebilir.

Çekim Menüü

Sekme	Fonksiyon	Varsayılan	*1	*2	*3	👉		
📷	Kart Kurulumu	—				88		
	Özel Modları Sıfırla/Ata	—		✓		89		
	Fotoğraf modu	📷 Doğal	✓	✓	✓	65		
	📷	Fotoğraf	📷 N	✓	✓	✓	59	
		Video	MOV 📷 FHD 📷 60p	✓	✓	✓	60	
	Görüntü Açısı	4:3	✓	✓	✓	58		
	Dij. Tele Dönüştürücü	Kapalı	✓	✓	✓	91		
	📷/📷/📷	📷/📷	—	✓	✓	✓	91	
			📷	✓	✓	✓		
			Aralıklı/Hızland. Çekim	Kapalı				92
			Kare	99				
			Bekleme Süresi Başlat	00:00:01				
			Aralık Süresi	00:00:01				
			Hızland. Çekimli Video	Kapalı				
Video Ayarları	Video Çözünürlüğü	FullHD						
	Kare Hızı	10fps						

Sekme	Fonksiyon	Varsayılan	*1	*2	*3		
	Basamaklama	Kapalı				93	
	AE BKT	3f 1.0EV				94	
	BA BKT	A-B G-M	—	✓	✓		✓
	FL BKT	—				94	
	ISO BKT	—				95	
	ART BKT	—				95	
	Odak Basamaklama	—				95	
	Çekim sayısını ayarla	99	✓	✓	✓		
	Odak farklılığını ayarla	5					
	⚡ Şarj Süresi	0 san.		✓	✓		
	HDR		Kapalı	✓	✓	✓	96
	Çoklu Pozlama	Kare	Kapalı				97
		Otomatik Kazanç	Kapalı		✓	✓	
		Birleştir	Kapalı				
	Yamukluk Telifisi		Kapalı	✓	✓	✓	98
	Anti-Şok  / Sessiz 	Anti-Şok [	Açık (0 san.)				99
		Sessiz [	Açık (0 san.)	✓	✓		
Gren Azaltma [		Kapalı					
Sessiz []Mod Ayarları		—					
Bip		İzin Verme	✓	✓			
AF Işıklandırıcı		İzin Verme					
Flaş Modu	İzin Verme						
	Yüksek Çöz. Çekim	Yüksek Çöz. Çekim	Açık (0 san.)	✓	✓	100	
		⚡ Şarj Süresi	0 san.				
	⚡ RC Modu		Kapalı	✓	✓	✓	148

▶ Oynatma Menüsü

Sekme	Fonksiyon		Varsayılan	*1	*2	*3	👉
▶	📄	Başlat	—				83
		BGM	Joy		✓	✓	
		Slayt	Hepsi		✓	✓	
		Slayt Aralığı	3 san.		✓		
		Video Aralığı	Kısa		✓		
📁			Açık		✓	✓	101
Düzenle	İmaj Seç	RAW Veri Düzenle	—				101
		JPEG Düzenleme	—				102
		🎤	—				103
	Resim Birleştirme	—				103	
Baskı Sırası			—				142
Sıfırlama Koruması			—				103
Akıllı Telefona Bağlantı			—				132

Ÿ Kurulum Menüsü

Sekme	Fonksiyon		Varsayılan	*1	*2	*3	👉
Ÿ	⏸		—				18
	🔒*		—				104
	📊		⏸ ±0, ⚙ ±0, Doğal		✓		104
	Kayıt Göster		0,5 san.		✓	✓	104
	Wi-Fi Ayarları	Wi-Fi Bağlantı Ayarları	Özel		✓		135
		Özel Şifre	—				
		Paylaşım Sırasını Sıfırla	—				136
	Wi-Fi Ayarlarını Sıfırla	—					
	⚙ Menü Ekranı		Açık		✓		104
	Bellenim		—				104

* Ayarlar, fotoğraf makinesinin satın alındığı bölgeye göre değişir.

Özel Menü

Sekme	Fonksiyon	Varsayılan	*1	*2	*3		
8	AF/MF						
	AF Modu	Fotoğraf	S-AF	✓	✓	✓	105
		Video	C-AF				
	Tam Zamanlı AF		Kapalı	✓	✓	✓	
	AEL/AFL	S-AF	mod1				
		C-AF	mod2	✓	✓	✓	
		MF	mod1				
	Lensi Sıfırla		Açık		✓	✓	
	Bulb/Time Odaklama		Açık		✓	✓	
	Odak Halkası		☰	✓	✓	✓	
	MF Yardım	Büyüt	Kapalı	✓	✓		
		Vurgulama	Kapalı	✓	✓		
	[] Ana Sayfayı Ayarla		[]		✓	✓	
	AF Işıklandırıcı		Açık	✓	✓	✓	
	☉ Yüz Önceliği		☉	✓	✓		
	AF Alan İşaretçisi		Açık		✓	✓	
AF Hedefleme Tuşu		Kapalı	✓	✓	✓		
MF Kilit Mekanizması		Geçerli	✓	✓	✓		
106							
Düğme/Kadran							
Düğme Fonksiyonu	[Fn1] Fonksiyonu	AEL/AFL				106	
	[Fn2] Fonksiyonu	O					
	☉ Fonksiyonu	☉REC					
	Q Fonksiyonu	Q					
	⊙ Fonksiyon	⊙	✓	✓			
	▷ Fonksiyonu	⚡					
	▽ Fonksiyonu	☰/☉					
	[Fn] Fonksiyonu	Direkt Fons.					
[L-Fn] Fonksiyonu	AF Durdur						

Sekme	Fonksiyon	Varsayılan	*1	*2	*3			
	Kadran Fonksiyonu	P	Ps				106	
		A	F No.					
		S	Deklanşör	✓	✓			
		M	Deklanşör/FNo.					
		Menü	△ ▽ / < ▷					
			Önce/Sonra//Q					
	Kadran Yönü	Pozlama	Kadran1	✓	✓			
		Ps	Kadran1					
	<input checked="" type="checkbox"/> Kadran Fonksiyonu			✓	✓			
	Mod Kadranı Fonksiyon	C3	C3		✓			
		C4	C4		✓			
		Bırak//Görüntü Sabitleyici						107
	Bırakma Önceliği S	Kapalı	✓	✓	✓			
	Bırakma Önceliği C	Açık	✓	✓	✓			
L fps	5 fps	✓	✓	✓				
H fps	10 fps	✓	✓	✓				
L fps	5 fps	✓	✓	✓				
H fps	11 fps	✓	✓	✓				
İmge Sabitle	Fotoğraf	S-IS OTOMATİK	✓	✓	✓			
	Video	M-IS1						
Görüntü Sabitleme	Kapalı		✓					
IS ile Yarı Basma	Açık		✓					
Lens İ.S. Önceliği	Kapalı	✓	✓	✓				
Gecikme Süresi	Normal		✓					

Sekme	Fonksiyon	Varsayılan	*1	*2	*3		
8 Bilgi	Disp/■)/PC						
	HDMI	HDMI Çıkış	1080p		✓		107
		HDMI Kontrol	Kapalı		✓		
	Video Çıkışı		—				
	Kontrol Ayarları	iAUTO	Canlı Kılavuz	✓	✓		108
		P/A/S/M	Canlı SCP	✓	✓		
		Sahne Modu	Sahne Menüsü	✓	✓		
	/Bilgi Ayarları	Bilgi	Sadece İmaj, Genel	✓	✓	✓	
		LV-Bilgisi	Sadece İmaj, Özel1 () Özel2 (düzey göstergesi)	✓	✓		
		Ayarlar	25, Kliplerim, Takvim	✓	✓		
	Görüntülenen Izgara		Kapalı	✓	✓		
	Fotoğraf Modu Ayarları		Hepsi Açık	✓	✓		
	Histogram Ayarları	Yüksek Işık	255		✓		
		Gölge	0				
	Mod Kılavuzu		Kapalı	✓	✓		
	Gece Çekimi	M	Açık1				
		BULB/TIME	Açık2				
		COMP	Kapalı	✓	✓	✓	
		Diğerleri	Kapalı				
	Kare Hızı		Normal	✓	✓	✓	
Sanat LV Modu		mod1		✓			
Titreşim azaltıcı		Otomatik		✓			

Sekme	Fonksiyon	Varsayılan	*1	*2	*3		
	LV Yakın Mod	mod2		✓		109	
	Kilit	Kapalı	✓	✓			
	Vurgula- ma Ayar- ları	Vurgulama Rengi	Beyaz				
		Vurgulama Yoğunluğu	Normal	✓	✓		
		Görün. Parlaklık Ayarı	Açık				
	Aydınlatmalı LCD	Hold	✓	✓	✓		
	Uyku	1 dak.	✓	✓	✓		
	Otomatik Kapama	4saat		✓	✓		
		Açık	✓	✓	✓		
	USB Modu	Otomatik		✓	✓		
	Çoklu Fonksiyon Ayarları	Büyüt, Görüntü Açısı, S-OVF	✓	✓			
	Menü Geri Çağırma	Gerçek Çağırma		✓			
	Exp//ISO						
	EV Adımı	1/3EV	✓	✓	✓	110	
	Gren Azaltma	Otomatik	✓	✓	✓		
	Gren Filtresi	Standart	✓	✓	✓		
	ISO	Otomatik	✓	✓	✓		
	ISO Adımı	1/3EV	✓	✓	✓		
	ISO-Otomatik Ayar	Üst Limit: 1600 Varsayılan: 200	✓	✓	✓		
	ISO Otomatik	P/A/S	✓	✓			
	Ölçüm		✓	✓	✓		
	AEL Ölçüm	Otomatik	✓	✓	✓		
	Spot	Kapalı	✓	✓	✓		
	Spot Işık	Kapalı	✓	✓	✓		
	Spot Gölge	Kapalı	✓	✓	✓		
	Bulb/Time Zamanlayıcı	8 dak.	✓	✓	✓		
	Bulb/Time Monitörü	-7	✓	✓			
	Canlı Bulb	Kapalı	✓	✓			
	Canlı Time	0,5 san.	✓	✓			
	Kompozit Çekim Ayarları	1 san.	✓	✓			

Sekme	Fonksiyon	Varsayılan	*1	*2	*3		
	Özel						
	X-Senk.	1/250	✓	✓	✓	110	
	Yavaş Limit	1/60	✓	✓	✓		
	+	Kapalı	✓	✓	✓		
		-/Renk/BA					
		Ayarla	-1 F, -2 N, -3 N, -4 S N	✓	✓	✓	111
	Piksel Sayımı	Middle	3200×2400	✓	✓	✓	
		Small	1280×960				
	Gölge Telafisi	Kapalı	✓	✓	✓		
	BA	Otomatik	A:0, G:0	✓	✓	✓	
Hepsi	Hepsini Ayarla	—	✓	✓			
	Hepsini Sıfırla	—		✓			
AUTO Sıcak Rengi Tut	Açık	✓	✓	✓			
+BA	BA OTOMATİK	✓	✓				
Renk Uzayı	sRGB	✓	✓	✓			
	Kaydet/Sil						
	Hızlı Sil	Kapalı	✓	✓	✓	111	
	RAW+JPEG Sil	RAW+JPEG	✓	✓	✓	112	
	Dosya Adı	Sıfırla		✓			
	Dosya İsmi Düzenle	Kapalı		✓			
	Öncelik Ayarı	Hayır		✓	✓		
	dpi Ayarları	350 dpi		✓			
Telif Hakkı Ayarları	Telif Hakkı Bilgisi	Kapalı		✓			
	Sanatçı Adı	—					
	Telif Hakkı Adı	—					

Sekme	Fonksiyon	Varsayılan	*1	*2	*3		
	Video						
		Modu	P		✓		113
		Video	Açık	✓	✓	✓	
		Kayıt Seviyesi	±0		✓		
		Ses Düz. Sınırlayıcı	Açık		✓		
		Rüzgar Gürült. Azaltma	Kapalı		✓		
		Zaman Kodu Modu	DF (Düşen Kare)		✓		
		Hesapla	Kayıtta Çalış.		✓		
		Başlangıç Süresi	—				
		Bilgi Ayarları	Hepsi Açık		✓		
		Video Özellik Ayarları	F , SF , F , N		✓		
		Video Efekti	Açık		✓		
		Video+Fotoğraf Modu	mod1		✓		114
		Deklanşör Fonks.	mod1		✓		
		Dahili EVF					
		Dahili EVF Stili	Stil 3		✓		114
		Bilgi Ayarları	Temel Bilgiler, Özel1 (), Özel2 (düzey göstergesi)	✓	✓		
		Görüntülenen Izgara	Kapalı	✓	✓	✓	
		EVF Otomatik Geçiş	Açık		✓		
		EVF Otomatik Parlaklık	Açık		✓		
		EVF Ayarları	±0, ±0				
		Yarım Seviye	Açık		✓		
	S-OVF	Kapalı	✓	✓	✓	115	

Sekme	Fonksiyon	Varsayılan	*1	*2	*3		
Yardımcı	Piksel Eşleme	—				115	
	Pozlama Değişimi		±0	✓	✓		
	Uyarı Seviyesi	±0		✓			
	Seviye Ayarlama	—		✓			
	Dokun. Ekran Ayarı	Açık		✓			
	Eye-Fi	Açık		✓			
	Elektronik Yakınlaş-tırma Hızı	Fotoğraf	Normal		✓		
		Video	Normal		✓		
	Selfie Yardımcısı	Açık		✓			
	Hızlı Uyku Modu		Kapalı	✓	✓		
		Aydınlatmalı LCD	3 san.				
		Uyku	15 san.				
Lens Bilgisi Ayarları*	Kapalı		✓	✓			
Belgelendirme	—						

* [Sıfır] (Tam) ve [Sıfır] (Temel), tek tek lensler için bilgileri sıfırlamaz.

Varsayılan renk ve monokrom profilleri

Yaratıcı kadran ile renk veya monokrom profil kontrolü seçildiğinde kullanılabilen Renk Profilleri 1, 2 ve 3 ile Monokrom Profilleri 1, 2 ve 3'ün her biri farklı varsayılan değerlere önceden ayarlanır.

Renk Profili 1

Tüm ayarların varsayılan değerlerine sıfırlandığı (± 0) standart bir «Doğal» ön ayara sıfırlar.

Renk Profili 2

Derin, sade renkler sergileyen bir ön ayara sıfırlar.

Renk Profili 3

Yüksek doygunlukta, derin renklerle film efekti veren bir ön ayara sıfırlar.

Monokrom Profili 1

Tüm ayarların varsayılan değerlerine sıfırlandığı (± 0) standart bir «Monoton» ön ayara sıfırlar.

Monokrom Profili 2

Siyah-beyaz film efekti oluşturan bir ön ayara sıfırlar.

Monokrom Profili 3

Kızılötesi siyah-beyaz film efekti oluşturan bir ön ayara sıfırlar.

Özellikler

■ Fotoğraf makinesi

Ürün tipi	
Ürün tipi	Değiştirilebilir Micro Four Thirds Standardı objektif sistemine sahip dijital fotoğraf makinesi
Objektif	M.Zuiko Digital, Micro Four Thirds Sistemi Objektif
Objektif yuvası	Micro Four Thirds yuvası
35 mm filmli fotoğraf makinesindeki eşdeğer odak uzaklığı	Objektif odak uzaklığının yaklaşık iki katı
Fotoğraf alma cihazı	
Ürün tipi	4/3" Live MOS sensörü
Toplam piksel sayısı	Yakl. 21.770.000 piksel
Efektif piksel sayısı	Yakl. 20.300.000 piksel
Ekran boyutu	17,4 mm (H) x 13,0 mm (V)
Açı oranı	1,33 (4:3)
Vizör	
Tip	Göz sensörlü elektronik vizör
Piksel sayısı	Yakl. 2.360.000 nokta
Büyütme	%100
Göz noktası	Yakl. 20 mm (-1 m ⁻¹)
Canlı görüntü	
Sensör	Live MOS sensörünü kullanır
Görüş alanı	%100
Monitör	
Ürün tipi	3,0" TFT renkli LCD, değişken açılı, dokunmatik ekran
Toplam piksel sayısı	Yakl. 1.040.000 nokta (açı oranı 3:2)
Deklanşör	
Ürün tipi	Bilgisayarlı odak-düzlemleri deklanşörü
Enstantane hızı	1/8000 – 60 san., bulb çekimi, time çekimi
Otomatik odaklama	
Ürün tipi	Yüksek Hızlı Imager AF
Odaklama noktaları	81 nokta
Odaklama noktasının seçimi	Otomatik, Opsiyonel
Pozlama denetimi	
Ölçüm sistemi	TTL ölçüm sistemi (Imager ölçümü) Dijital ESP ölçümü/Merkez ağırlıklı ortalama ölçüm/Nokta ölçümü
Ölçüm aralığı	EV -2 - 20 (M.ZUIKO DIGITAL 17 mm f2.8, ISO100 eşdeğeri)
Çekim modları	AUTO : iAUTO/ P : Program AE (Program kaydırma uygulanabilir/ A : Diyafram önceliği AE/ S : Örtücü önceliği AE/ M : Manuel/ C1 : Özel Mod C1/ C2 : Özel Mod C2/ C3 : Özel Mod C3/ C4 : Özel Mod C4/ OFF : Video
ISO duyarlılığı	DÜŞÜK, 200 - 25600 (1/3, 1 EV adımı)
Pozlama telafisi	1/3, 1/2 ve 1 EV adımlarla ±5.0 EV (özel ayarlar üzerinden kullanılabilir)
Beyaz ayarı	
Ürün tipi	Fotoğraf alma cihazı
Mod ayarı	Otomatik/Önceden ayarlı BA (7 ayar)/Özelleştirilmiş BA/Tek Dokunuşla BA (fotoğraf makinesi en fazla 4 ayar saklayabilir)

Kayıt	
Bellek	SD, SDHC, SDXC ve Eye-Fi UHS-II uyumlu
Kayıt sistemi	Dijital kayıt, JPEG (fotoğraf makinesi Dosya sistemi için Tasarım kuralıyla (DCF) uyumlu), RAW Verileri, MP formatı
Uygulanan standartlar	Exif 2.3, Dijital Baskı Sırası Formatı (DPOF), PRINT Image Matching III, PictBridge
Sesli fotoğraflar	Wave formatı
Video	MPEG-4 AVC/H.264/Motion JPEG
Ses	Stereo, PCM 48 kHz
Oynatma	
Ekran formatı	Tek kare oynatma/Yakın plan oynatma/İndeks görüntüleme/Takvim gösterimi
Arka arkaya çekim	
Arka arkaya çekim modu	Tek kare çekimi/Ardışık çekim/Zamanlayıcı çekim
Ardışık çekim	10 fps'ye kadar (📷)
Zamanlayıcı	Çalışma süresi: 12 san./2 san./Özelleştirilmiş
Enerji tasarrufu fonksiyonu	Uyku moduna geçme: 1 dakika, Güç Kapalı: 4 saat (Bu fonksiyon özelleştirilebilir.)
Flaş	
Flaş kontrol modu	TTL-OTOMATİK (TTL flaş-öncesi modu)/MANUEL
Senkronizasyon hızı	1/250 san. veya daha yavaş
Kablosuz LAN	
Uyumlu standart	IEEE 802.11b/g/n
Harici konektör	
Çoklu konektör (USB konektörü, AV konektörü)/HDMI mikro konektörü (D tipi)	
Güç kaynağı	
Pil	Li-iyon Pil x1
Boyutlar / ağırlık	
Boyutlar	124,8 mm (G) x 72,1 mm (Y) x 37,3 mm (D) (çıkıntılar hariç)
Ağırlık	Yaklaşık 427 g (pil ve bellek kartı dahil)
İşletim ortamı	
Sıcaklık	0 °C - 40 °C (çalıştırma) -20 °C - 60 °C (saklama)
Nem	%30 - %90 (çalışma)/%10 - %90 (saklama)

HDMI, HDMI logosu ve High-Definition Multimedia Interface, HDMI Licensing LLC şirketinin ticari markaları veya tescilli ticari markalarıdır.

HDMI™
HIGH-DEFINITION MULTIMEDIA INTERFACE

- BELİRTİMLER HERHANGİ BİLDİRİM YA DA YÜKÜMLÜLÜK OLMASIZIN ÜRETİCİ TARAFINDAN DEĞİŞTİRİLEBİLİR.
- En yeni özellikler için web sitemizi ziyaret edin.

■ FL-LM3 Flaş

Kılavuz sayısı	9.1 (ISO100•m) 12.7 (ISO200•m)
Aydınlatma açısı	Bir 12 mm objektifin resim açısını kapsar (35 mm formatında 24 mm'ye eşdeğerdir)
Boyutlar	Yakl. 43,6 mm (G) × 49,4 mm (Y) × 39 mm (D) (1,7" × 1,9" × 1,5")
Ağırlık	Yaklaşık 51 g
Su sıçramasına karşı dayanımı	Tip IEC Standardı, 529 IPX1 sayılı yayına uygundur (OLYMPUS test koşullarında)

■ Lityum iyon pil

MODEL NO.	BLN-1
Ürün tipi	Şarjlı Lityum iyon pil
Nominal gerilim	DC 7,6 V
Nominal kapasite	1220 mAh
Şarj olma ve boşalma sayısı	Yaklaşık 500 defa (kullanım koşullarına göre değişir)
Ortam sıcaklığı	0 °C ila 40 °C (şarj etme)
Boyutlar	Yakl. 36,0 mm (G) × 15,4 mm (Y) × 50,2 mm (D)
Ağırlık	Yaklaşık 52 g

■ Lityum iyon şarj cihazı

MODEL NO.	BCN-1
Nominal giriş	AC 100V - 240V (50/60 Hz)
Nominal çıkış	DC 8,7 V, 600 mA
Şarj olma süresi	Yakl. 4 saat (oda sıcaklığında)
Ortam sıcaklığı	0 °C - 40 °C (çalışma)/ -20 °C - 60 °C (saklama)
Boyutlar	Yakl. 67 mm (G) × 26 mm (Y) × 95,5 mm (D)
Ağırlık (AC kablosu olmadan)	Yaklaşık 77 g

- Bu cihazla verilen AC kablosu sadece bu cihazla kullanmak içindir ve başka cihazlarla kullanılmamalıdır. Bu ürünle başka cihazların kablolarını kullanmayın.

- BELİRTİMLER HERHANGİ BİLDİRİM YA DA YÜKÜMLÜLÜK OLMAKSIZIN ÜRETİCİ TARAFINDAN DEĞİŞTİRİLEBİLİR.
- En yeni özellikler için web sitemizi ziyaret edin.

GÜVENLİK ÖNLEMLERİ



DİKKAT

ELEKTRİK ÇARPMA
TEHLİKESİ
AÇMAYIN



DİKKAT: ELEKTRİK ÇARPMA RİSKİNİ AZALTMAK İÇİN KAPAĞI (VEYA ARKA YÜZ KAPAĞINI) AÇMAYIN. İÇİNDE KULLANICININ BAKIM YAPABİLECEĞİ BİR PARÇA YOKTUR. SERVİS İÇİN KALİFİYE OLYMPUS SERVİS PERSONELİNE BAŞVURUN.



Ürün ile birlikte verilen dokümantasyonda, bir üçgen içine alınmış ünlem işareti, önemli çalıştırma ve bakım talimatları ile ilgili olarak sizi uyarır.



UYARI

Ürün, bu sembol altında verilen bilgiler göz önüne alınmadan kullanılırsa, ciddi yaralanma veya ölüm meydana gelebilir.



DİKKAT

Ürün, bu sembol altında verilen bilgiler göz önüne alınmadan kullanılırsa, yaralanma meydana gelebilir.



BİLDİRİM

Ürün, bu sembol altında verilen bilgiler göz önüne alınmadan kullanılırsa, ekipman hasarı meydana gelebilir.

UYARI!

YANGIN VEYA ELEKTRİK ÇARPMA RİSKİNİ ÖNLEMELİK İÇİN, KESİNLİKLE BU ÜRÜNÜ SÖKMEYİNİZ, SUYA MARUZ BIRAKMAYIN VEYA YÜKSEK RUTUBETLİ ORTAMDA ÇALIŞTIRMAYIN.

Genel Önlemler

Talimatın Tümünü Okuyun — Ürünü kullanmadan önce, kullanım talimatının tümünü okuyun. Tüm kılavuzları ve belgeleri gelecekte başvurmak için saklayın.

Güç Kaynağı — Bu ürünü yalnızca ürün etiketi üzerinde belirtilen güç kaynağına takın.

Yabancı Objeler — Kişisel yaralanmayı önlemek için, ürün içerisine asla metal bir obje sokmayın.

Temizleme — Bu ürünü temizlemeden önce daima fişini prizden çekin. Temizlik için yalnızca nemli bir bez kullanın. Bu ürünü temizlemek için, asla sıvı veya püskürtmeli temizlik maddesi veya organik çözücü madde kullanmayın.

Isı — Bu ürünü asla radyatör, ısıtıcı, soba veya stereo amplifikatörleri dahil herhangi bir tip ısı üreten cihazın yanında kullanmayın veya saklamayın.

Ek parçalar — Güvenliğiniz açısından ve ürünün hasar görmesini önlemek için, yalnızca Olympus tarafından tavsiye edilen aksesuarları kullanın.

Yerleştirme — Ürünün hasar görmesini önlemek için, ürünü sabit bir tripod, sehpa veya destek üzerine güvenli bir şekilde monte edin.

⚠ UYARI

- Fotoğraf makinesini yanıcı veya patlayıcı gazların yakınında kullanmayın.
- Flaşı ve LED'i (AF aydınlatıcısı dahil) insanlara (bebekler, küçük çocuklar, vb.) yakın mesafede kullanmayın.
 - Fotoğrafını çektiğiniz kişilerin yüzünden en az 1 m uzaklıkta olmanız gerekir. Flaş, fotoğrafını çektiğiniz kişilerin gözlerine çok yakından patlatılırsa, kısa süreli görme kaybına neden olabilir.
- Fotoğraf makinesi ile güneşe veya güçlü ışığa bakmayın.
- Küçük çocukları ve bebekleri fotoğraf makinesinden uzak tutun.
 - Ciddi yaralanmalara neden olabilecek aşığıdaki tehlikeli durumları önlemek için, fotoğraf makinesini daima küçük çocukların veya bebeklerin erişemeyeceği yerlerde kullanın ve saklayın:
 - Fotoğraf makinesinin kayışına dolanma sonucu boğulma tehlikesi var.
 - Kazayla pil, kart veya diğer küçük parçaların yutulması tehlikesi var.
 - Kazayla flaşın kendi gözlerine veya başka bir çocuğun gözlerine patlaması tehlikesi var.
 - Kazayla fotoğraf makinesinin hareketli parçaları tarafından yaralanma tehlikesi var.
- Şarj cihazından duman, koku, ısı veya anormal ses çıktığını fark ederseniz, derhal kullanmayı bırakın ve şarj cihazınızı güç kaynağından ayırın, ardından bir yetkili distribütör veya servis merkeziyle temasa geçin.
- Fotoğraf makinesi çevresinde olağandışı bir koku, ses veya duman görürseniz derhal fotoğraf makinesini kullanmayı bırakın.
 - Kesinlikle pilleri çıplak elle çıkarmayın; yangına ya da ellerinizin yanmasına neden olabilir.
- Fotoğraf makinesini kesinlikle ıslak elle tutmayın veya çalıştırmayın. Aksi takdirde; aşırı ısınabilir, patlayabilir, yanabilir, elektrik çarptırabilir veya arızalar ortaya çıkabilir.
- Fotoğraf makinesini çok yüksek sıcaklık oluşabilecek yerlerde bırakmayın.
 - Bu tür yerlerde fotoğraf makinesini bırakmak parçaların bozulmasına ve bazı durumlarda fotoğraf makinesinin alev almasına neden olabilir. Şarj cihazını, üzeri herhangi bir şeyle örtülü ise (örneğin bir battaniye ile) kullanmayın. Bu durum aşırı ısınmaya ve yangına neden olabilir.

- Düşük dereceli yanıkları önlemek için, fotoğraf makinesini dikkatle kullanın.
 - Fotoğraf makinesi metal parçalar içerdiğinden, aşırı ısınma, düşük dereceli yanıklara neden olabilir. Aşağıdakilere noktalara dikkat edin:
 - Uzun süre kullanıldığında fotoğraf makinesi ısınacaktır. Fotoğraf makinesini bu durumda tutmaya devam ederseniz, düşük dereceli yanığa neden olabilir.
 - Çok soğuk olan yerlerde, fotoğraf makinesi gövdesinin sıcaklığı ortamın sıcaklığından daha düşük olabilir. Mümkünse soğuk yerlerde fotoğraf makinesini tutarken eldiven takın.
- Bu fotoğraf makinesinde kullanılan yüksek teknolojiden dolayı, fotoğraf makinesini ister kullanımında ister saklarken aşağıda listelenen yerlerde bırakmayın:
 - Sıcaklık ve/veya nem oranının yüksek olduğu veya ani değişiklikler gösterdiği yerlerde. Doğrudan güneş ışığı, plajlar, kilimli arabalar veya diğer ısı kaynakları (soba, radyatör vs) veya nemlendiricilerin yakınında.
 - Kumlu veya tozlu ortamlarda.
 - Yanıcı maddelerin veya patlayıcıların yakınında.
 - Banyo gibi ıslak yerlerde veya yağmur altında.
 - Çok titreşimli yerlerde.
- Fotoğraf makinesi, özellikleri Olympus tarafından belirlenen bir lityum iyon pili kullanır. Pili belirtilen şarj cihazı ile şarj edin. Herhangi başka bir şarj cihazı kullanmayın.
- Pilleri kesinlikle yakmayın veya mikrodalga fırınlarda, sıcak kaplarda veya basınçlı kaplarda vb. ısıtmayın.
- Fotoğraf makinesini kesinlikle elektromanyetik aygıtların üzerine veya yakınına bırakmayın. Aksi takdirde; aşırı ısınabilir, yanabilir veya patlayabilir.
- Terminallere metalik nesnelere temas etmesine izin vermeyin.
- Pilleri taşırken veya saklarken mücevher, iğne, raptiye, anahtar vb. gibi metal nesnelere temas etmelerini engellemek için gerekli önlemleri alın. Kısa devre aşırı ısınmaya, patlamaya veya yanıklara yol açabilir ve neticesinde yanabilir veya yaralanabilirsiniz.
- Pillerin akmasını veya terminallerinin hasar görmesini engellemek için, pillerin kullanımı ile ilgili tüm talimatları dikkatle izleyin. Kesinlikle pilleri sökmeye veya lehimleme vs. gibi herhangi bir şekilde değiştirmeye çalışmayın.

- Pili sıvısı gözlerinize kaçarsa derhal temiz, soğuk su ile yıkayın ve hemen tıbbi yardıma başvurun.
- Pili fotoğraf makinesinden çıkartamıyorsanız, yetkili bir satıcıya veya servis merkezine başvurun. Pili zorla çıkartmaya çalışmayın. Piliin dış kısmında hasar (çizik, vb.) bulunması ısı oluşmasına veya patlamaya neden olabilir.
- Pilleri daima küçük çocukların ve evcil hayvanların erişemeyeceği yerlerde saklayın. Kazayla pili yutarlarsa, derhal tıbbi yardıma başvurun.
- Pillerin akmasını, aşırı ısınmasını, yangına veya patlamaya neden olmalarını önlemek için, yalnızca bu ürün ile kullanılması tavsiye edilen pilleri kullanın.
- Yeniden şarj edilebilir piller, belirtilen sürede şarj olmazlarsa, şarj etmeyi durdurun ve bu pilleri kullanmayın.
- Dış tarafında çizik ya da hasar olan pilleri kullanmayın ve pili çizmeyin.
- Pilleri kesinlikle düşürerek veya bir yere çarparak güçlü darbelerle veya sürekli titreşime maruz bırakmayın. Bu durum patlama, aşırı ısınma veya yanmaya neden olabilir.
- Bir pil kullanım sırasında akarsa, normal olmayan bir koku çıkartırsa, rengi solarsa veya deforme olursa veya başka herhangi bir şekilde anormal duruma gelirse, fotoğraf makinesini derhal kullanmayı durdurun ve ateşten uzak tutun.
- Bir pil elbiseniz veya cildin üzerine sıvı akıtırsa, derhal elbisenizi çıkarın ve etkilenen bölgeyi temiz, soğuk, akan su ile temizleyin. Sıvı cildinizi yakarsa, derhal tıbbi yardıma başvurun.
- Olympus lityum pil yalnızca Olympus dijital fotoğraf makinesinde kullanılmak üzere tasarlanmıştır. Pili başka cihazlarda kullanmayın.
- **Çocukların veya hayvanların/evcil hayvanların pillerle oynamalarına ya da onları taşımalarına izin vermeyin (yalnaza, ağza alma ya da çiğneme gibi tehlikeli davranışları engelleyin).**

Yalnızca belirtilmiş olan yeriden şarj edilebilir pil ve şarj cihazı kullanın

Bu fotoğraf makinesi ile yalnızca özgün Olympus belirtilmiş yeriden şarj edilebilir pil ve şarj cihazı kullanmanızı tavsiye ederiz.

Orijinal olmayan yeriden şarj edilebilir pil veya şarj cihazı kullanılması, sızıntı, ısınma, alevlenme nedeniyle yangına veya kişisel yaralanmalara veya pilin zarar görmesine neden olabilir. Olympus, özgün Olympus aksesuarı olmayan piller ve/veya şarj cihazlarının kullanımından dolayı ortaya çıkacak kaza veya hasarlar için herhangi bir sorumluluk kabul etmez.

⚠ DİKKAT

- **Flaş patlarken flaşı elle kapatmayın.**
- Pilleri asla doğrudan güneş ışığına maruz bırakmayın; sıcak bir araçta veya bir ısı kaynağının yakınındaki yüksek sıcaklıklı yerlerde saklamayın.
- Pilleri daima kuru tutun.
- Pil uzun süreyle kullanıldığında aşırı ısınabilir. Küçük yanıklardan kaçınmak için, fotoğraf makinesini kullandıktan hemen sonra pilleri çıkarmayın.
- Bu fotoğraf makinesi bir adet Olympus lityum pille çalışır. Belirtilen orijinal pili kullanın. Pil yanlış tipte bir pille değiştirilirse patlama tehlikesi oluşur.
- Gezegemimizin kaynaklarını korumak için lütfen pilleri geri dönüşüme kazandırın. Kullanılmaz durumdaki pilleri bertaraf ederken daima kutuplarını örtmeye ve yerel kanun ve yönetmeliklere uymaya dikkat edin.

⚠ BİLDİRİM

- **Fotoğraf makinesini tozlu veya nemli yerlerde kullanmayın veya saklamayın.**
- **Yalnızca SD/SDHC/SDXC bellek kartlarını veya Eye-Fi kartlarını kullanın. Kesinlikle başka tipte kartlar kullanmayın.** Fotoğraf makinesine yanlışlıkla başka tipte bir kart takarsanız, yetkili dağıtıcıya veya servis merkezine danışın. Kartı zorlayarak çıkarmaya çalışmayın.
- Fotoğraf makinesini taşırken kayışa dikkat edin. Kolaylıkla nesnelere takılabilir ve ciddi hasarlara neden olabilir.
- Fotoğraf makinesini bir yere taşımadan önce, tripodu ve OLYMPUS aksesuarları dışındaki tüm aksesuarları çıkartın.
- Fotoğraf makinesini asla düşürmeyin veya darbe ve titreşime maruz bırakmayın.
- Fotoğraf makinesini tripodla takarken veya tripoddan çıkartırken, fotoğraf makinesini döndürmeyin; tripod vidasını döndürün.

- Fotoğraf makinesinin elektrik kontaklarına dokunmayın.
- Fotoğraf makinesini doğrudan güneşe çevrilmiş şekilde bırakmayın. Bu durum, objektif ve çekim perdesinin zedelenmesine, renk bozulmasına, görüntü yakalama aygıtı üzerinde lekelenmeye veya yanmaya neden olabilir.
- Vizörü güçlü ışık kaynağı veya doğrudan güneş ışığına maruz bırakmayın. Isı vizöre zarar verebilir.
- Objektifi çok sert itmeyin veya çekmeyin.
- Fotoğraf makinesini uzun bir süre kullanmayacaksınız, pillerini çıkartın. Fotoğraf makinesinin doğru bulanlama veya lekelenmeyi önlemek için, fotoğraf makinesini serin ve kuru bir ortamda saklayın. Uzun süre kullanmadığınız fotoğraf makinenizi ilk defa çalıştırmadan önce, normal şekilde çalıştırdığınızdan emin olmak için fotoğraf makinenizi açık konuma getirin ve deklanşöre basın.
- Bir televizyon, mikrodalga fırın, video oyunu, hoparlörler, büyük monitör, televizyon/radyo kulesi veya verici kulelerinin yakını gibi manyetik/elektromanyetik alanlar, radyo dalgaları veya yüksek gerilime maruz kaldığında, fotoğraf makinesi doğru çalışmayabilir. Böyle bir durumda, başka bir işlem yapmadan önce fotoğraf makinenizi kapatıp açın.
- Bu fotoğraf makinesi kılavuzunda açıklanan işletim ortamı kısıtlamalarını daima dikkat edin.
- Pilleri, kullanma kılavuzunda açıklandığı şekilde dikkatlice yerleştirin.
- Şarj etmeden önce daima pilde kaçak, renklenme, eğrilme ya da benzer bozukluklar olup olmadığını kontrol edin.
- Fotoğraf makinesini uzun süreliğine saklamadan önce daima pillerini çıkarın.
- Pili uzun bir süre kullanmayacaksınız, saklamak için serin bir yer seçin.
- Fotoğraf makinesinin güç tüketimi, kullanılan fonksiyonlarına bağlı olarak değişir.
- Aşağıda açıklanan koşullarda, güç sürekli olarak tüketilir ve pil çabuk biter.
 - Sık sık zoom kullanılıyorsa.
 - Çekim modunda, otomatik odaklamanın etkinleştirilmesi için sık sık deklanşör düğmesine yarım basılıyorsa.
 - Ekran uzun bir süre bir görüntü açık bırakılırsa.
 - Fotoğraf makinesi bir yazıcıya bağlı olduğunda.
- Bitmiş bir pil kullanıldığında, fotoğraf makinesi, pil seviyesi uyarısını

görsütülenmeden kapanabilir.

- Pili kutuları ıslanmış veya yağlanmışsa, fotoğraf makinesiyle temasında problem olabilir. Kullanmadan önce pili kuru bir bezle iyice kurulayın.
- Pili ilk kez kullanımdan önce veya uzun süredir kullanılmıyorsa daima şarj edin.
- Düşük ısılarda fotoğraf makinesini pil ile çalıştırırken, fotoğraf makinesi ve yedek pili mümkün olduğunca sıcak tutmaya çalışın. Düşük sıcaklıklarda tükenen bir pil, oda sıcaklığına ısındığından yeniden şarjlı olabilir.
- Uzun bir yolculuğa çıkmadan önce, özellikle de yurtdışında seyahate çıkmadan önce, yanınıza yedek piller alın. Tavsiye edilen pili seyahat esnasında bulmak zor olabilir.

Kablosuz LAN fonksiyonunu kullanma

- **Fotoğraf makinesini hastanelerde ve tıbbi cihazların bulunduğu diğer yerlerde kapatın.** Fotoğraf makinesinden gelen radyo dalgaları, tıbbi cihazı kötü yönde etkileyerek, kazayla sonuçlanan arızalara neden olabilir.
- **Uçağa bindiğinizde fotoğraf makinesini kapatın.** Uçakla seyahat esnasında kablosuz cihazların kullanılması, uçağın güvenli çalışmasını engelleyebilir.

Monitör

- Monitöre kuvvetli şekilde bastırmayın. Aksi duruma fotoğraf bulanıklaşabilir, oynatma modu bozulabilir veya monitör hasar görebilir.
- Monitörün üst/alt kısmında bir ışık şeridi görüntülenebilir; fakat bu bir arıza değildir.
- Nesne, fotoğraf makinesinde diyagonal olarak izlendiğinde, kenarlar zikzaklı görüntülenebilir. Bu durum, bir aksaklık değildir; oynatma modunda daha az dikkat çekici olacaktır.
- Düşük ısıya maruz kalan yerlerde, monitörün açılması uzun sürebilir veya renkleri geçici olarak değişebilir. Fotoğraf makinesini aşırı soğuk yerlerde kullanırken, ara sıra sıcak bir yere koymak akıllıca olur. Düşük ısıdan dolayı, zayıf performans gösteren ekran, normal sıcaklıklarda normale dönecektir.
- Bu ürünün ekranı yüksek kaliteli ve hassas şekilde üretilmiştir, ancak ekranda çizgiler veya ölü pikseller olabilir. Bu pikseller, kaydedilecek görüntüyü hiçbir şekilde etkilemez. Teknik özellikleri nedeniyle, açığı bağlı olarak ekranda renk veya parlaklık eşitsizliği görülebilir, ancak bu durum, ekranın yapısından kaynaklanır. Bu bir arıza değildir.

Yasal ve Diğer Beyanlar

- Olympus, bu ürünün yasal olarak kullanılması sonucu zarar veya kara ilişkin hiçbir vaatte bulunmaz ve garanti vermez veya üçüncü kişilerin, bu ürünün uygunsuz kullanılmasından kaynaklanacak hiçbir talebini kabul etmez.
- Olympus bu ürünün yasal olarak kullanılması sonucu fotoğraf verilerinin silinmesine dayanan zararlara ya da karlara ilişkin hiçbir vaatte bulunmaz ve garanti vermez.

Garanti Tekzibi

- Olympus, bu yazılı materyalin veya yazılımın içeriği aracılığıyla ve içeriği ile ilgili olarak hiçbir doğrudan ya da dolaylı vaatte bulunmaz veya garanti vermez; hiçbir durumda ticari kullanılabilirlik ya da belirli bir amaç için kullanılabilirlik ya da bu yazılı belgelerin, yazılımın ya da cihazın kullanılmasından ya da kullanılmamasından kaynaklanan (kar kaybı, işin aksaması ya da iş bilgilerinin yitirilmesi dahil fakat bununla sınırlı olmamak kaydıyla) herhangi bağlantılı, arızı veya dolaylı hasara ilişkin sorumluluk kabul etmez. Bazı ülkeler, dolaylı veya arızı zararlardan kaynaklanan sorumluluğun veya dolaylı garanti vaadinin sınırlandırılmasına izin vermez. Bu nedenle yukarıdaki sınırlandırmalar sizin için geçerli olmayabilir.
- Olympus, bu kılavuzun tüm haklarını saklı tutar.

Uyarı

İzinsiz fotoğraf çekme veya telif hakkı olan materyallerin kullanımı, telif hakları kanunu ihlal edebilir. Olympus, izinsiz fotoğraflama, telif hakkı sahiplerinin haklarını ihlal eden kullanım ya da diğer eylemler için hiçbir sorumluluk kabul etmez.

Telif Hakkı Bildirimi

Tüm hakları saklıdır. Olympus'un yazılı izni olmadan, burada yazılı materyallerin veya bu yazılımın hiçbir bölümü, hiçbir biçimde, fotokopi ve herhangi tip bilgi saklama ve sorgulama sistemi dahil, hiçbir elektronik veya mekanik araçla çoğaltılamaz. Bu yazılı materyalde verilen bilgi veya yazılımla ilgili, burada bulunan bilgilerin kullanılmasından dolayı oluşabilecek hiç bir hasardan dolayı sorumluluk kabul edilmez. Olympus, önceden bilgi vermeksizin bu dokümanda yer alan bilgi ve özellikleri değiştirme hakkını saklı tutar.

FCC Uyarısı

Bu cihaz test edilmiş ve FCC Kuralları Bölüm 15'e göre B Sınıfı dijital cihaz sınırlamalarına uygun bulunmuştur. Bu sınırlamalar yerleşim alanlarındaki zararlı parazitlere karşı makul koruma sağlamak üzere tasarlanmıştır. Bu cihaz, radyo frekansı enerjisi üretir, kullanır ve yayabilir; talimatlara uygun kurulmadığı ve kullanılmadığı takdirde radyo yayınlarına zararlı parazitlere yol açabilir. Bununla birlikte, belirli bir kurulumda parazitlerin oluşmayacağına dair bir garanti yoktur. Bu cihaz radyo veya televizyon yayınının alışına zarar veren elektromanyetik girişime yol açarsa - bu durum cihaz açılıp kapatılarak anlaşılabilir - kullanıcının aşağıdaki önlemlerin bir veya birkaçıyla karışmayı gidermeye çalışması tavsiye edilir:

- Alıcı antenin yönünü veya yerini değiştirin.
- Cihaz ile alıcı arasındaki mesafeyi artırın.
- Cihazı, alıcının bağlı olduğu devreden farklı bir devre üzerinde bulunan bir prize takın.
- Yardım için bayiye veya tecrübeli bir radyo/ TV teknisyenine danışın.
- Fotoğraf makinesini USB destekli kişisel bilgisayara bağlamak için, yalnızca OLYMPUS tarafından sağlanan USB kablosu kullanılmalıdır.

FCC Uyarısı

Uyumluluktan sorumlu taraf tarafından açık bir şekilde onaylanmamış değişiklik veya düzenlemeler, kullanıcının cihazı kullanma yetkisini geçersiz kılar.

Bu verici, başka bir anten veya verici ile birlikte konumlandırılmamalı veya kullanılmamalıdır.

Bu cihaz, kontrolsüz bir ortam için belirlenen FCC radyasyona maruz kalma sınırlarıyla uyumludur ve FCC radyo frekansı (RF) Maruz Kalma Yönergelerinin gereksinimlerini karşılar. Cihaz, özgül soğurma oranı (SAR) testine tabi tutulmaksızın uygun olduğu düşünülen, çok düşük seviyelerde RF enerjisine sahiptir.

Mevcut bilimsel bulgular, düşük enerjili kablosuz cihazların kullanımıyla bağlantılı herhangi bir sağlık sorunu olduğunu göstermemektedir. Buna ilişkin herhangi bir kanıt yoktur, öte yandan bu düşük enerjili kablosuz cihazlar tamamen güvenlidir. Düşük enerjili Kablosuz cihazlar kullanıldıkları sırada, mikrodalga aralığında düşük seviyede radyo frekansı enerjisi (RF) yayar. Yüksek seviyeli RF (dokuları ısıtarak) sağlığı etkileyebilirken, ısıtma gibi etkiler üretmeyen düşük seviyeli RF sağlık üzerinde bilinen hiçbir olumsuz etkiye neden olmamaktadır. Düşük seviyeli RF maruziyeti üzerine yapılan çoğu çalışmada, herhangi bir biyolojik etki saptanmamıştır. Bazı çalışmalar kimi biyolojik etkilerinin olabileceğini önermiştir, ancak bu gibi bulgular ek araştırmalarla teyit edilmemiştir. PEN-F üzerinde yapılan testlerle, kontrolsüz bir ortam için belirlenen IC radyasyon maruziyeti sınırlarına uygun olduğu ve IC radyo frekansı (RF) Maruz Kalma kuralları kapsamında RSS-102'yi karşıladığı tespit edilmiştir.

Kuzey Amerika, Orta Amerika, Güney Amerika ve Karayipler'deki müşteriler için

Uyumluluk Beyanı

Model Numarası : PEN-F
Ticari Adı : OLYMPUS
Sorumlu Taraf : **OLYMPUS AMERICA INC.**
Adres : 3500 Corporate Parkway, P. O. Box 610, Center Valley, PA 18034-0610, ABD
Telefon Numarası : 484-896-5000

FCC standartlarıyla uyumlu olduğu testlerle sabittir

EV YA DA OFIS KULLANIMI İÇİNDİR

Bu cihaz, FCC Kuralları, Bölüm 15 ve Endüstri Kanada lisansından muaf RSS standart(lar) ile uyumludur. Kullanımı aşağıdaki iki koşula bağlıdır:

- (1) Aygıt zararlı elektromanyetik girişim oluşturmamalıdır.
- (2) Aygıt, aldığı her türlü elektromanyetik girişimi, arzu edilmeyecek şekilde çalışmasına neden olsa dahi, kabul etmek zorundadır.

Bu B Sınıfı dijital cihaz ICES-003 Kanada standardına uygundur. CAN ICES-3(B)/NMB-3(B)

OLYMPUS AMERİKA KITALARI İÇİN SINIRLI GARANTİ - OLYMPUS AMERICA INC. ÜRÜNLERİ

Olympus, birlikte verilen Olympus® görüntüleme ürününde/ürünlerinde ve ilgili Olympus® aksesuarlarında (münferit olarak bir «Ürün» ve toplu olarak «Ürünler»), normal kullanımda ve hizmette satın alındığı tarihten itibaren bir (1) yıl boyunca malzeme ve işçilik kusurları bulunmayacağını garanti eder.

Bir yıllık garanti süresi içinde herhangi bir Ürünün kusurlu olduğu anlaşılırsa, müşteri kusurlu Ürünü aşağıda belirtilen prosedürlere uyarak Olympus tarafından belirlenen yetkili Olympus Servis Merkezine geri göndermelidir (bkz «SERVIS GEREKTİĞİNDE YAPILMASI GEREKENLER»).

Olympus, yürüteceği inceleme ve fabrikada yapılacak inceleme neticesinde (a) belirtilen kusurun normal ve doğru kullanım sonucu meydana geldiğinin ve (b) Ürünün bu sınırlı garanti kapsamına girdiğinin onaylanması şartıyla, inisiyatifli tamamen kendisine ait olmak üzere ve masrafların Olympus tarafından ödeneceği şekilde kusurlu Ürünü onaracak, değiştirecek veya ayarlayacaktır.

Olympus'un bu garantiyle üstlendiği tek sorumluluk ve müşterinin buradaki tek umarı, ürünün tamiri, yenisiyle değiştirilmesi veya ayarlanması ile sınırlıdır. Bir Ürünün onarılması veya değiştirilmesi, burada sağlanan garanti süresini, yasalar gerektirmedikçe uzatmaz.

Yasalarca yasaklanan durumlar hariç, Ürünlerin belirlenen Olympus Servis Merkezine gönderilmesi ve ilgili masraflar müşterinin sorumluluğundadır. Olympus herhangi bir koruyucu bakım, kurulum, kaldırma veya bakım çalışması yürütmekle yükümlü değildir.

Olympus (i) garanti için onarılmış, yenilenmiş ve/veya çalışır haldeki kullanılmış (Olympus'un

kalite güvence standartlarına uygun) parçalar kullanma veya başka onarımlar yapma ve (ii) Ürünler üzerinde veya Ürünlere uygulama yükümlülüğü bulunmaksızın, ürünleri üzerinde veya ürünlerine iç veya dış tasarımı ve/veya özellik değişiklikleri yapma hakkını saklı tutar.

BU SINIRLI GARANTİ KAPSAMINA GİRMEYEN HUSUSLAR

Aşağıda sıralanan hususlar bu sınırlı garanti kapsamına girmez ve Olympus tarafından hiçbir şekilde doğrudan veya dolaylı veya herhangi bir mevzuat gereği garanti edilmez:

- (a) Olympus tarafından üretilmeyen ve/veya «OLYMPUS» marka etiketi taşımayan ürünler (Olympus tarafından dağıtılmasına rağmen, diğer üreticilere ait ürünlerin ve aksesuarların garanti kapsamı, bu ürünlerin ve aksesuarların üreticilerinin sorumluluğundadır ve hükümleri ve süresi bu üreticilerin garantilerinde belirtildiği şekildedir);
- (b) Olympus'un yazılı izniyle başkaları tarafından yapılmış onarımlar haricinde, Olympus'un kendi yetkili servis personeli haricindeki kişilerce parçalarına ayrılmış, onarılmış, üzerinde oynanmış, değiştirilmiş veya modifiye edilmiş herhangi bir Ürün;
- (c) Ürünler üzerinde aşınma, yıpranma, hatalı kullanım, amaç dışı kullanım, ihmal, kum veya sıvı girmesi, darbe, yanlış saklama, programlı operatör ve bakım işlemlerinin uygulanmaması, pil sızıntısı, «OLYMPUS» markalı aksesuarların, sarf malzemelerin veya parçaların kullanılmaması veya Ürünlerin uyumlu olmayan aygıtlarla birlikte kullanılması neticesinde meydana gelen kusurlar veya hasarlar,
- (d) yazılım programları;

- (e) parçalar ve sarf malzemeler (lambalar, mürekkep, kağıt, film, baskılar, negatifler, kabliolar ve piller dahil ancak bunlarla sınırlı değil) ve/veya
- (f) Olympus'un seri numarası yerleştirmedeği ve kaydetmediği ürünler hariç olmak üzere; doğru şekilde yerleştirilmiş ve kaydedilmiş Olympus seri numarası içermeyen Ürünler.
- (g) Konumu Kuzey Amerika, Orta Amerika, Güney Amerika ve Karayipler dışında bulunan bayilere gönderilen, teslim edilen, satılan veya bu bayilerden satın alınan ürünler; ve/veya
- (h) Kuzey Amerika, Güney Amerika, Orta Amerika veya Karayipler'de satılması amaçlanmayan ya da buralarda satılma izni olmayan Ürünler (yani, Paralel İthalat Ürünleri).

GARANTİ TEKZİBİ; HASAR SINIRLANDIRILMASI; TÛM GARANTİ SÖZLEŞMESİNİN TEYİDİ; AMAÇLANAN İNTİFA OLYMPUS, YUKARIDA BELİRTİLEN SINIRLI GARANTİ DİŐİNDA NORMAL VE TİCARİ KULLANIM DA DAHİL HANGİ AMAÇLA KULLANILIRSA KULLANILSIN ÜRÜNLERLE İLGİLİ OLARAK DOĐRULAN VEYA DOLAYI, AÇIK VEYA KAPALI BAŐKA HİÇBİR SÖZ, TEMİNAT, KOŐUL VE GARANTİ VERMEZ VE UYGUNLUK, SAĐLAMLIK, TASARIM, ÇALIŐMA VEYA ÜRÜNLERİN (VEYA HERHANGİ BİR PARÇASININ) DURUMU VEYA ÜRÜNLERİN SATILABİLİRLİĐİ VEYA BELİRLİ BİR AMAÇA UYGUNLUĐU VEYA HERHANGİ BİR PATENTİN, TELİF HAKKININ VEYA DİĐER FİKRİ MÛLKİYET HAKLARININ ÇİĐENNESİYLE İLGİLİ GARANTİLER VE HERHANGİ BİR MEVZUAT GEREĐİ ZORUNLU OLAN GARANTİLER DE DAHİL, ANCAK BUNLARLA SINIRLI OLMAYAN TÛM DİĐER SÖZ, TEMİNAT, KOŐUL VE GARANTİLERİ GEÇERSİZ KABUL EDER.

İLGİLİ KANUNLAR GEREĐİ BAŐKA GARANTİLERİN DE GEÇERLİ KABUL EDİLMESİ ZORUNLUYSA, BU GARANTİLERİN GEÇERLİLİK SÛRELERİ DE BU SINIRLI GARANTİ SÛRESİYLE SINIRLI OLACAKTIR. BAZI EYALETLERDE REDDETME VEYA GARANTİLERİN SINIRLANDIRILMASI VE/VEYA YÛKÛMLÛLÛĐÛN SINIRLANDIRILMASI TANINMAZ, BU DURUMLARDA YUKARIDAKİ REDDETME VE HARIÇ TUTMALAR GEÇERLİ OLMAYABİLİR.

MÛŐTERİ AYRICA BULUNDUĐU ÛLKEYE BAĐLI OLARAK DEĐİŐEN FARKLI VE/VEYA İLAVE HAKLARA VE YETKİLERE SAHİP OLABİLİR.

MÛŐTERİ, SORUMLULUK ŐARTLARI SÖZLEŐMEYLE VEYA BAŐKA BİR ŐEKİLDE (İHMAL VE KATI ÛRÛN SORUMLULUĐU) BELİRLENSE DAHİ GEÇİKEN TESLİMAT, ÛRÛN ARIZASI, ÛRÛN TASARIMI, SEÇİMİ VEYA ÛRÛN, GÖRÛNTÛ VEYA VERİ KAYBI VEYA BOZULMASI VEYA BAŐKA BİR NEDENLE ORTAYA ÇIKABİLECEK HİÇBİR HASAR VEYA ZARARDAN DOLAYI OLYMPUS'UN SORUMLU TUTULAMAYACAĐINI ONAYLAR VE KABUL EDER. OLYMPUS'UN POTANSİYEL KAYIP VEYA ZARARLARIN OLASILIĐI HAKKINDA BİLGİ SAHİBİ OLMASINDAN VEYA BİLGİ SAHİBİ OLMASI BEKLENMESİNDEN BAĐIMSIZ OLARAK; OLYMPUS HİÇBİR KOŐULDA VE HİÇBİR ŐEKİLDE DOLAYLI, KAZARA VEYA SONUÇLARA BAĐLI OLARAK ORTAYA ÇIKAN VEYA ÖZEL HASARLARDAN VE ZARARLARDAN (KAR KAYBI VEYA KULLANIM KESİNTİSİ DE DAHİLDİR, ANCAK BUNLARLA SINIRLI DEĐİLDİR) DOLAYI SORUMLU TUTULAMAYACAKTIR.

Bunlarla sınırlı olmaması Őartıyla Olympus satıcıları, temsilcileri, satıŐ personelini veya daĐıtıcıları da dahil üçüncü taraflarca bu sınırlı garanti Őartlarına aykırı veya bu sınırlı garanti Őartlarına ek olarak verilen sözler ve garantiler, bir Olympus yetkilisi tarafından yazılı ve açık bir Őekilde kabul edilmediĐi sÛrece hiçbir Őekilde Olympus'u baĐlayıcı bir nitelik taŐımayacaktır. Bu sınırlı garanti, Olympus'un Ürünlerle ilgili olarak vermeyi kabul ettiĐi tek ve özel garanti bildirimidir ve bu sınırlı garanti konusuyla ilgili olarak daha önce veya aynı zamanda sözlü veya yazılı olarak verilen tüm anlaŐmaların, kabullerinin, tekliflerinin ve yazıŐma ve görüŐmelerinin yerine geçer.

Bu sınırlı garanti yalnızca Ürünü ilk satın alan müŐteri için geçerlidir ve baŐkasına devredilemez veya nakledilemez.

SERVİS İHTİYACINDA YAPILMASI GEREKENLER

MüŐteri, Ürününüzün onarım servisine gönderilmesini koordine etmek üzere bölgeniz için belirlenen Olympus Tüketici DesteĐi Ekibiyle irtibata geçmelidir. Bölgenizdeki Olympus Tüketici DesteĐi Ekibiyle irtibata geçmek için lütfen aŐaĐıdaki web sitesini ziyaret edin veya aŐaĐıdaki numarayı arayın:

Kanada:

www.olympuscanada.com/repair /
1-800-622-6372

BirleŐik Devletler:

www.olympusamerica.com/repair /
1-800-622-6372

Latin Amerika:

www.olympusamericalatina.com

Müşteri, Ürünü onarım servisi için Olympus'a göndermeden önce mutlaka Üründe kayıtlı görüntüleri veya diğer verileri başka bir görüntü veya veri depolama ortamına kopyalamalı veya aktarmalıdır.

OLYMPUS HİÇBİR DURUMDA VE KOŞULDA ÜRÜNDE KAYITLI GÖRÜNTÜLERİ VEYA VERİLERİ VEYA ÜRÜN İÇERİSİNDE BULUNAN FILMLERİ KAYDETME, SAKLAMA VEYA KURTARMAKLA YÜKÜMLÜ OLMAYACAK VE POTANSİYEL KAYIP VEYA ZARARLARIN OLASILIĞI HAKKINDA BİLGİ SAHİBİ OLMASINDAN VEYA BİLGİ SAHİBİ OLMASI BEKLENMESİNDEN BAĞIMSIZ OLARAK SERVİS ÇALIŞMASI GERÇEKLEŞTİRİLİRKEN GÖRÜNTÜLERİN VEYA VERİLERİN KAYBOLMASINDAN VEYA BOZULMASINDAN (DOĞRUDAN, DOLAYLI, SONUCA DAYALI VEYA ÖZEL ZARARLAR, KAR KAYIPLARI VEYA KULLANIM KESİNTİLERİ DE DAHİL, ANCAK BUNLARLA SINIRLI OLMAYAN) DOLAYI HİÇBİR SORUMLULUK KABUL ETMEYECEKTİR.

Müşteri, taşınma sırasında hasarı önlemek için bol miktarda dolgu malzemesi kullanarak Ürünü dikkatlice paketlenmelidir. Ürün doğru şekilde paketlenildiğinde, ilgili Olympus Müşteri Desteği Ekibi tarafından belirtildiği gibi paketi Olympus veya Olympus Yetkili Onarım Servisi Merkezi konumuna gönderin.

Ürünleri onarım servisi için gönderirken, paket üzerinde şu bilgiler bulunmalıdır:

- 1) Satın alma tarih ve yerini gösteren fatura. Elle yazılan faturalar kabul edilmeyecektir;
- 2) **Ürün üzerindeki seri numarasına karşılık gelen Ürün seri numarasını taşıyan** bu sınırlı garantinin bir kopyası (Olympus'un seri numarası yerleştiği ve kaydetmediği modeller için geçerli değildir);
- 3) Sorunun ayrıntılı açıklaması; ve
- 4) Varsa ve sorunla ilgiliyse örnek baskılar, negatifer, dijital baskılar (veya disk üzerinde dosyalar).

TÜM DOKÜMANLARIN KOPYALARINI SAKLAYIN. Taşıma sırasında kaybolan veya tahrip olan dokümanlardan Olympus veya bir Olympus Yetkili Onarım Servisi Hizmeti sorumlu değildir.

Servis çalışması tamamlandıktan sonra Ürün, tarafınıza posta ücretleri ödenmiş bir şekilde iade edilecektir.

GİZLİLİK

Garanti talebini işlemek için tarafınızdan sağlanan tüm bilgiler gizli tutulacaktır ve yalnızca garanti onarım servislerini işlemek ve gerçekleştirmek amacıyla açıklanacaktır.

Avrupa'daki müşteriler için



«CE» işareti, ürünün Avrupa güvenlik, sağlık, çevre ve müşteri koruma şartnameleri ile uyumlu olduğunu belirtir. «CE» markalı fotoğraf makineleri Avrupa'daki satışlara yöneliktir.

OLYMPUS CORPORATION ve Olympus Europa SE & Co. KG, bu PEN-F ürününün 1999/5/EC Sayılı Direktifin temel şartlarını ve diğer ilgili hükümlerini karşıladığını burada beyan eder.

Ayrıntılar için

<http://www.olympus-europa.com/> adresini ziyaret edin

Bu sembol [çarpı işareti tekerlekli çöp kutusu WEEE Ek IV] AB ülkelerinde, hurda elektrik ve elektronik cihazların ayrı toplanması anlamına gelir.

Lütfen cihazı evinizdeki çöpe atmayın.

Bu ürünün atılması için, lütfen ülkenizdeki geri dönüşüm ve toplama sistemlerini kullanın.

Bu sembol [çarpı işareti tekerlekli çöp kutusu, 2006/66/EC Direktifi Ek II] atık pillerin AB ülkelerinde ayrı bir yerde toplandığı anlamına gelir.

Lütfen pilleri evinizdeki çöp kutusuna atmayın.

Atık pillerin atılması için, lütfen ülkenizdeki geri dönüşüm ve toplama sistemlerini kullanın.

EEE Yönetmeliğine Uygundur



Garanti Şartları

Düzgün kullanılmasına rağmen (ürünle verilen yazılı Kullanım Kılavuzuna uygun olarak) bu ürün kusurlu bulunması gibi düşük bir ihtimalin gerçekleşmesi durumunda, Olympus Europa SE & Co. KG şirketinin iş alanı bünyesinde yer alan ve <http://www.olympus-europa.com> web sitesinde belirtilen yetkili bir Olympus dağıtıcısından satın alındığı tarihten geçerli ulusal garanti süresi boyunca, bu ürün tamir edilebilir veya Olympus'un tercihe göre ücretsiz olarak yenisiyle değiştirilebilir. Olympus'un talep edilen garanti servisini sizi tatmin edecek şekilde mümkün olduğu şekilde hızlı sağlayabilmesi için lütfen aşağıda listelenen bilgileri ve talimatları unutmayın:

1. Bu garanti haklarını kullanabilmek için lütfen <http://consumer-service.olympus-europa.com> adresi üzerinden kayıt ve izleme talimatlarını takip edin (bu hizmet tüm ülkelerde mevcut değildir) ya da ürünü, ilgili orijinal faturayı veya fişi ve tamamlanan Garanti Belgesini satın alınan bayiye veya <http://www.olympus-europa.com> web sitesinde belirtilen OLYMPUS EUROPA SE & Co. KG şirketinin çalışma alanı bünyesindeki diğer Olympus servis istasyonlarına, geçerli ulusal garanti süresi dolmadan önce götürün.
2. Garanti Belgenizin Olympus veya yetkili bir bayi ya da Servis merkezi tarafından usulüne uygun şekilde tamamlandığından emin olun. Dolayısıyla adınızın, bayiinin adının, seri numarasının ve satın alınan yıl, ay ile gün bilgisinin tam olarak yazıldığından veya orijinal faturanın veya satış faturasının (bayiinin adını, satın alma tarihini ve ürün tipini gösteren) bu Garanti Belgesi'ne eklendiğinden lütfen emin olun.
3. Bu Garanti Belgesi tekrar düzenlenmeyeceği için, güvenli bir yerde saklayın.
4. Lütfen Olympus'un Ürün bayiye veya yetkili Olympus servis istasyonuna taşınırken meydana gelen hiçbir riski üstlenmeyeceğini ve masrafı karşılamayacağını unutmayın.
5. Bu garanti aşağıdakileri kapsamaz ve yukarıda bahsedilen garanti süresi dahilinde bile oluşan kusurlar için sizden onarım ücreti talep edilir.
 - a. Kötü kullanımdan doğan hasarlar (Kullanım Kılavuzunda belirtilmeyen bir kullanım söz konusu olduğunda)
 - b. Olympus veya yetkili bir Olympus servis merkezi tarafından gerçekleştirilmeyen onarım, değişiklik, temizlik ve benzerinden doğan hasarlar.
 - c. Ürünün satışından sonra, düşme, darbe gibi nakliye sırasında meydana gelen kusurlar veya hasarlar.

- d. Yangın, deprem, sel, şimşek ve diğer doğal felaketlerden, çevre kirliliğinden ve düzensiz gerilim kaynaklarından meydana gelen kusur veya hasarlar.
 - e. Kötü veya uygunsuz saklama (ürünü yüksek sıcaklık ve nem, naftalin veya zararlı ilaçlar vb. böcek savarların yakınında saklama), yanlış bakım ve benzeri işlemlerden kaynaklanan hasarlar.
 - f. Bitmiş pillerden vs. kaynaklanan hasarlar.
 - g. Ürün kırılma kum, çamur, su vs. girmesinden kaynaklanan hasarlar.
6. Bu garanti kapsamında Olympus'un tek sorumluluğu ürünü onarmak veya değiştirmekle sınırlıdır. Olympus, ortaya çıkan veya ürün kusurundan kaynaklanan her türlü dolaylı veya müteselsil kayıp veya hasar ve özellikle objektif, film, ürünle beraber kullanılan diğer ekipman veya aksesuarların kaybı veya hasarı ya da onarım gecikmesinden veya bilgi kaybından doğan her türlü kayıp için Garanti kapsamındaki herhangi sorumluluktan muafir. Kanunun belirlediği mücbir kurallardan bundan etkilenmez.

Tayland'daki müşteriler için

Bu telekomünikasyon cihazı NTC gerekliliklerine uygundur.

Meksika'daki müşteriler için

Bu cihazın çalışması, aşağıdaki iki koşula tabidir:

(1) Bu ekipman veya cihazın zararlı girişime neden olmaması mümkündür ve (2) bu ekipman veya cihaz, istenmeyen çalışmaya neden olabilecek girişimler dahil olmak üzere herhangi bir girişimi kabul etmelidir.

Singapur'daki müşteriler için

Şununla uyumludur:

IDA Standards
DB104634

Ticari Markalar

- Microsoft ve Windows, Microsoft Corporation şirketinin tescilli ticari markalarıdır.
- Macintosh, Apple Inc. şirketinin ticari markasıdır.
- SDHC Logosu SD-3C, LLC.'nin bir ticari markasıdır.
- Eye-Fi, Eye-Fi, Inc. şirketinin bir ticari markasıdır.
- «Shadow Adjustment Technology» fonksiyonu, Apical Limited'e ait patentli teknolojiler içerir.
- Micro Four Thirds, Four Thirds ve Micro Four Thirds ve Four Thirds logoları Japonya'da, ABD'de, Avrupa Birliği ülkelerinde ve diğer ülkelerde OLYMPUS CORPORATION şirketinin ticari markaları veya tescilli ticari markalarıdır.
- Wi-Fi, Wi-Fi Alliance'in tescilli markasıdır.
- Wi-Fi CERTIFIED logosu, Wi-Fi Alliance'in sertifikasyon işaretidir.
- Bu kılavuzda bahsedilen fotoğraf makinesi dosya sistemleri standartları, Japan Electronics and Information Technology Industries Association (JEITA) (Japonya Elektronik ve Bilişim Teknoloji Endüstrileri Kurulu) tarafından belirlenmiş «Design Rule for Camera File System / DCF (Fotoğraf Makinesi Dosya Sistemi için Tasarım Kuralı/DCF)» standartlarıdır.
- Tüm diğer şirket ve ürün isimleri, tescilli ticari markalar ve/veya ilgili sahiplerinin ticari markalarıdır.



Bu fotoğraf makinesindeki yazılım üçüncü taraf yazılımları içerir. Bu fotoğraf makinesiyle birlikte verilen üçüncü taraf yazılımları, ilgili yazılımların sahipleri veya lisansörleri tarafından konulan hüküm ve koşullara tabidir.

Bu hükümler ve diğer üçüncü taraf yazılım bildirimleri, varsa, ürünle verilen CD-ROM'da kayıtlı yazılım bildirim PDF dosyasında veya <http://www.olympus.co.jp/en/support/imsj/digicamera/download/notice/notice.cfm> adresinde bulunabilir

THIS PRODUCT IS LICENSED UNDER THE AVC PATENT PORTFOLIO LICENSE FOR THE PERSONAL AND NONCOMMERCIAL USE OF A CONSUMER TO (i) ENCODE VIDEO IN COMPLIANCE WITH THE AVC STANDARD ("AVC VIDEO") AND/OR (ii) DECODE AVC VIDEO THAT WAS ENCODED BY A CONSUMER ENGAGED IN A PERSONAL AND NON-COMMERCIAL ACTIVITY AND/OR WAS OBTAINED FROM A VIDEO PROVIDER LICENSED TO PROVIDE AVC VIDEO. NO LICENSE IS GRANTED OR SHALL BE IMPLIED FOR ANY OTHER USE. ADDITIONAL INFORMATION MAY BE OBTAINED FROM MPEG LA, L.L.C. SEE [HTTP://WWW.MPEGLA.COM](http://WWW.MPEGLA.COM)

Bellenim güncellemesi tarafından eklenen/güncellenen işlevler aşağıda sıralanmıştır.

Bellenim sürümü 2.0 tarafından eklemeler/değişiklikler

Sanat filtrelerinin kullanılması (ART) (SANAT) (dokunmatik kontrolleri destekler)	185
Sık Kullanılanlar ayarlarını kaydetme (Özel Moda Ata) ([Özel Moddan Geri Çağır] eklendi)	185
 Ekran/●●/PC [LV Yakın Mod] 'un yeri değiştirildi, [LV Yakın Ç. Ayarları] eklendi [Kilit] 'in yeri değiştirildi, [Ayarlar] eklendi	185
 Poz/ISO/ISO [En Düşük S/S Ayarı] eklendi	186

Bellenim sürümü 3.0 tarafından eklemeler/değişiklikler

Sanat filtresi tipleri ([Bleach Atlama] eklendi)	187
Gölge Düzenleyici (Renk Profili Kontrolü'nü ve Renk Oluşturucu'yu destekler)	187
Monoton Profil Kontrolü ([Yamukluk Telifisi] 'ni ve [Yüksek Çöz. Çekim] 'i destekler.	187





Belleğim sürümü 2.0 tarafından eklemeler/değiřtirmeler

Sanat filtrelerinin kullanımı (ART)

Sanat filtreleri artık dokunmatik kontrolleri kullanarak seçilebilir.



Sık Kullanılanlar ayarlarını kaydetme (Özel Modları Ata)

Artık mod kadranındaki **C1** ila **C4** konumlarına kaydedilen ayarları geri çağırabilirsiniz.

- 1 Çekim Menüsü 1'de [Sıfırla / Özel Modlar] ögesini seçin ve  düğmesine basın.
- 2 [Özel Moddan Geri Çağır] ögesini seçin ve  düğmesine basın.
- 3 [Özel Mod C1]–[Özel Mod C4] ögesini seçin ve  düğmesine basın.
- 4 [Evet] ögesini seçin ve  düğmesine basın.

- Mod kadranı **P**, **A**, **S** veya **M** olarak ayarlanırsa, çekim modu uygulanmayacaktır.





Ekran(■)))/PC

Özel Menüdeki (MENU →  → ) aşağıdaki deęişiklikleri dikkate alın:

[LV Yakın Mod] Tařındı, [LV Yakın Ç. Ayarları] Eklendi

Seçenek	Tanım
LV Yakın Mod	[LV Yakın Mod] artık [LV Yakın Ç. Ayarları] altında bulunabilir.
LV Yakın Ç. Ayarları	[LV Yakın Mod]: [mod1] olarak ayarlandığında, büyütülen canlı görünümde düğmeye yarım basınca büyütülen kare ekranına geri döner. [mod2] olarak ayarlandığında, büyütülen canlı görünümde düğme yarım basınca Yakınlařtırma AF ekranına deęiřtirir. [Gece Çekimi]: [Açık] olarak ayarlandığında, büyütülen alan uygun pozlama için ayarlanır. Bu, karanlık kořullarda çekim yaparken odađı kontrol etmek için kullanıřlıdır. [Kapalı] olarak ayarlandığında, büyütülen alan büyütmeden önceki canlı görünümün parlaklıđıyla görüntülenir. Bu, aydınlatmalı konumlarda çekim yaparken odađı kontrol etmek için kullanıřlıdır.

 Kilit] Tařındı,  Ayarlar] Eklendi

Seçenek	Tanım
 Kilit	 Kilit] artık  Ayarlar] altında bulunabilir.
 Ayarlar	 Kilit]: Düğmeyi bırakırken dahi, diyaframı seçilen deđerde tutmak için [Açık] ögesini seçin. [Gece Çekimi]: Düşük ışık kořullarında dahi nesneyi kontrol ederek, çekim yapmak için [Açık] ögesini seçin.

Poz/ISO

Özel Menüdeki (MENU → * →) aşağıdaki değişikliği dikkate alın:
[En Düşük S/S Ayarı] Eklendi

Seçenek	Tanım
ISO-Otomatik Ayar	[Üst Sınır/Varsayılan]: ISO ayarı için [Otomatik] seçildiğinde ISO hassasiyeti için kullanılan üst sınır değerini ve varsayılan değeri seçin. [Üst Sınır]: Otomatik ISO hassasiyeti seçimi için üst sınırı seçin. [Varsayılan]: Otomatik ISO hassasiyeti seçimi için varsayılan değeri seçin. [En Düşük S/S Ayarı]: Fotoğraf makinesinin P ve A modlarında otomatik olarak ISO duyarlılığını yükselttiği deklanşör hızını seçin. [Otomatik] olarak ayarlanırsa, fotoğraf makinesi deklanşör hızını otomatik olarak ayarlar.

Bellenim sürümü 3.0 tarafından eklemeler/değişiklikler

Sanat filtresi tipleri ([Bleach Atlama] eklendi)

[Bleach Atlama] sanat filtrelerine eklendi (S.42).

Bleach Atlama I/II	Sinema filmlerinden vb. hatırlayabileceğiniz «bleach atlama» efekti, sokak manzaraları veya metal nesnelerin çekiminde mükemmel bir efekt olarak kullanılabilir.
---------------------------	--

«II» orijinalin (I) alternatif bir versiyonudur.

Gölge Düzenleyici

Artık Gölge Düzenleyici'yi Renk Profili Kontrolü (S.39) ve Renk Oluşturucu'da (S.41) kullanabilirsiniz.

Renk Profili Kontrolü

Renk Profili Kontrolü görüntülendiğinde, Gölge Düzenleyici ekranını (S.40) ve Vurgu & Gölge Kontrolü ekranını (S.44) görüntülemek için kol kullanılabilir.



Renk Profili Kontrolü

Gölge Düzenleyici

Vurgu&Gölge Kontrolü

- [Yamukluk Telifisi] ve [Yüksek Çöz. Çekim] modları kullanılarak çekim yapıldığında [Gölge Düzenleyici] otomatik olarak kapanır.

Renk Oluşturucu

Renk Oluşturucu görüntülendiğinde, Gölge Düzenleyici ekranını (S.40) ve Vurgu & Gölge Kontrolü ekranını (S.44) görüntülemek için kol kullanılabilir.



Renk Oluşturucu

Gölge Düzenleyici

Vurgu&Gölge Kontrolü

- [Yamukluk Telifisi] ve [Yüksek Çöz. Çekim] modları kullanılarak çekim yapıldığında [Gölge Düzenleyici] otomatik olarak kapanır.

Monoton Profil Kontrolü

Artık [Yamukluk Telifisi] ve [Yüksek Çöz. Çekim] modlarını kullanarak çekim yaptığınızda monoton profilleri (S.40) kullanabilirsiniz.

[Yamukluk Telifisi] ve [Yüksek Çöz. Çekim] modları kullanılarak çekim yapıldığında [Gölge Düzenleyici] ve [Film Greni Efekti] otomatik olarak kapanır.

Simgeler



 RC Modu.....	148
	104
 Menü Ekranı.....	104
 Hedef Ayarla	105
 (Yüz Önceliği AF).....	48, 105
 H fps.....	107
 L fps	107
 /Bilgi Ayarları	108
 Kontrol Ayarları.....	108
 (Önizleme) kilit.....	109
 Yavaş Limit.....	110
 X-Senk.	110, 127
 + 	110
 +BA	111
 Uyarı Seviyesi	115
 (İndeks ekranı)	82
 (Yakın plan oynatma).....	82
 Modu	113
 (Tek kare silme).....	84
 (Görüntü seçimi).....	85
 (Koruma)	84
 Sıcak Rengi Tut	111
 (Görüntü döndürme).....	101
 Ayarla	111
 (Ses kaydı)	85
 (Bip sesi).....	109
 (Monitör parlaklığı ayarı)	104
 (Slayt gösterisi)	83
 Görüntü Sabitleme.....	107
 S-OVF	115

A

A (Diyafram önceliği modu).....	27
Açı oranı	58
AdobeRGB	69
AE Kilidi	21, 75, 116
AEL/AFL	116
AEL Ölçüm	110
AF Alanı ().....	47
AF Hedefleme Tuşu.....	106

AF Işıklandırıcı.....	105
AF Modu	52, 105
AF Takibi	52
Akıllı Telefona Bağlan	132
Anti-Şok	99
Ardışık çekim	56
ART (Sanat filtresi)	42
Aydınlatmalı LCD.....	109

B

BA.....	46, 111
Basamaklama.....	93
Baskı.....	140
Baskı rezervasyonu 	142
Battery level.....	17
Bellenim.....	104
Bilgi Ayarları ( /Bilgi Ayarları)	108
Bırakma Önceliği C/S	107
BKT (Basamaklama)	93
BULB	30
Bulb Çekimi	30
Bulb/Time Monitörü	110
Bulb/Time Odaklama	105
Bulb/Time Zamanlayıcı	110

C

C-AF	52
C-AF+TR	52
CANLI TIME	30
Canlı Bulb	110
Canlı Kılavuz	32
Canlı Kompozit Fotoğrafçılık	31
Canlı Kontrol.....	51
Canlı Time	110
Çekim Menüsü.....	88
Çoklu Eko	36
Çoklu Fonksiyon	77
Çoklu Pozlama	97
COLOR (Renk Profili Kontrolü).....	39
CRT (Renk Oluşturucu).....	41

D	
Depolama	137
Devamlı AF	52
Dij. Tele Dönüştürücü	76, 91
Dokun. Ekran Ayarı	115
Dokunmatik AF	32
Döndür	82
Dosya Adı	112
Dosya İsmi Düzenle	112
dpi Ayarları	112
Düğme Fonksiyonu	75, 106
Düzy Göstergesi	23

E	
Elektronik Yakınlaştırma Hızı	115
EV Adımı	109
Eye-Fi	115

F	
Flaş Telafisi	64
Flaş yoğunluk kontrolü 	64
Format (Kart kurulumu)	88
Fotoğraf Çekme	24
Fotoğraf Çekimi	24
Video Kaydı	36
Fotoğrafları Düzenleme	101
Fotoğraf Modu	65, 90
Fotoğraf Modu Ayarları	108

G	
Gece Çekimi	108
Gecikme Süresi	107
Gölge Düzenleyici	40
Gölge Telafisi	111
Görüntü Açısı	58
Görüntü Aralığı	20
Çekim Sırasında	20
Oynatma Sırasında	79
Görüntü Boyutu	146
Fotoğraf	59
Video	60
Görüntülenen Izgara	108
Görüntü Sabitleyici	55
Gözbebeği Algılama AF	48

Gren Azaltma	109
Gren Filtresi	110
Grenli Film	42

H	
HDMI	107
HDR	96
Hedef Ayarla ( Hedef Ayarla)	105
Hepsi 	111
Histogram Ayarları	108
Histogram Ekranı	23
Hızland. Çekimli Video	92
Hızlandırılmış Çekim	92
Hızlı çekim videolar	73
Hızlı Sil	111

I	
iAUTO ()	24, 32, 35
İndeks Ekranı	82, 86, 126
INFO düğmesi	23, 48, 80
IS ile Yarı Basma	107
Işık Kutusu	125
Işık ve Gölge Kontrolü	44
ISO	45, 110
ISO Adımı	110
ISO hassasiyeti	45
ISO-Otomatik	110
ISO-Otomatik Ayar	110

J	
JPEG Düzenleme	102

K	
Kablosuz LAN	135
Kablosuz Uzaktan Kumandalı Flaş	148
Kadran Fonksiyonu	106
Kadran Yönü	106
Kart	14, 145
Kart Kurulumu	88
Kayıt	138
Kayıt Göster	104
Kayıt Seviyesi	113
Kliplerim	71
Kompozit Çekim Ayarları	110
Kompozit Fotoğrafçılık	31

Konum Bilgisi.....	134
Küçük Hedef (Küçük AF hedefi)	47
Kurulum Menüsü	104

L

Lensi Sıfırla.....	105
Lens İ.S. Önceliği	107
LV süper kontrol paneli	50, 124

M

M (Manuel mod).....	29
Manuel Odaklama (MF).....	52
Menü Ekranı (☒ Menü Ekranı).....	104
MF	76
MF (Manuel odaklama).....	52
MF Yardım	105, 116
Mod Kadranı Fonksiyonu.....	106
Mod Kılavuzu.....	108
Monokrom Profili Kontrolü	40
MONO (Monokrom Profili Kontrolü).....	40

O

Odak Halkası	105
Odak Modu (AF modu).....	52
Ölçüm	53
Öncelik Ayarı	112
Önizleme	75
Önizleme Kilidi.....	109
Otomatik Odaklama Sesi (Bip sesi)...	109
Oynatma	81
Fotoğraf Oynatma.....	81, 82
Video Oynatma	81, 84
Oynatma Menüsü	101
Özel Menü (☒).....	105
Özel Modları Ata.....	89

P

P (Program modu)	26
Pan	119
Panorama	121
Paylaşım Sırası	85
PHOTO STORY.....	117
Piksel Eşleme	154
Piksel Sayımı.....	111

Pozlama Değişimi.....	115
Pozlama Telifisi.....	45
Program kaydırma (Ps)	26

R

RAW	59
RAW+JPEG Sil.....	112
RAW Veri Düzenle.....	101
RC Modu (⚡ RC Modu).....	148
Renk Oluşturucu.....	41
Renk Profili Kontrolü.....	39
Renk Uzayı	111
Resim Birleştirme	103
Rüzgar Gürültü Azaltma	113

S

S (örtücü önceliği modu).....	28
S-AF	52
S-AF+MF	52
Sahne Modu	119
Sanat Filtresi.....	42
Sanat LV Modu	108
Sanatsal Solma	36
Şarj etme	13
SCN (Sahne modu)	119
SD kart.....	145
SD kartı	
SD kartını formatla.....	88
Ses Düzeyi Ayarı	83
Ses Kaydı	85, 103
Seviye Ayarlama.....	115
Sil	84
Hepsini Sil.....	88
Seçileni Sil	85
Sil	84
Siyah Beyaz (Monokrom)	38
Sıfırla	89
Sıfırlama Koruması.....	103
Sıkıştırma	59, 146
Slayt Gösterisi	83
S-OVF	115
sRGB	69
Süper Nokta AF (Yakınlaştırma karesi AF)	49

T

Takvim Ekranı	82, 86, 126
Tam Zamanlı AF	105
Tarih/saat ayarı ④	18
Tek AF	52
Tek Poz Eko	36
Telif Hakkı Ayarları	112
Test Pozu	76
Time Çekimi	30
Titreşim azaltıcı	108
TV	122

U

USB Modu	109
Uyku	17, 109
Uzun Pozlama (BULB/TIME)	30

V

Video Çıkışı	107
Video Efektleri	36
Video+Fotoğraf Modu	37
Video ⑤	70, 113
Video Tele Dönüştürücü	37
Vurgulama Ayarları	109

W

Wi-Fi ayarları	135
----------------------	-----

Y

Yakın plan oynatma	82
Yakınlaştırma çerçevesi AF	49
Yamukluk Telaf.	98
Yavaş çekim videolar	73, 74
Yavaş Senkronizasyon	62
Yüksek Çöz. Çekim	100
Yüksek Dinamik Aralık (HDR)	96
Yüksek hızlı video	60, 74
Yüz Önceliği AF	48, 105

Z

Zamanlayıcı	56
-------------------	----

düzenlenme tarihi
2015.11.

OLYMPUS®

<http://www.olympus.com/>

OLYMPUS EUROPA SE & CO. KG

Ofis: Consumer Product Division
Wendenstrasse 14 – 18, 20097 Hamburg, Almanya
Tel.: +49 40 – 23 77 3-0/Faks: +49 40 – 23 07 61
Ürün teslimi: Modul H, Willi-Bleicher Str. 36, 52353 Düren, Almanya
Yazışma Adresi: Postfach 10 49 08, 20034 Hamburg, Almanya

Avrupa Teknik Müşteri Desteği:

Lütfen web sitemizi ziyaret edin <http://www.olympus-europa.com>
ya da ÜCRETSİZ TELEFON NUMARAMIZI* arayın: **00800 – 67 10 83 00**

Avusturya, Belçika, Çek Cumhuriyeti, Danimarka, Finlandiya, Fransa, Almanya,
Lüksemburg, Hollanda, Norveç, Polonya, Portekiz, Rusya, İspanya, İsveç,
İsviçre, İngiltere için.

* Lütfen, bazı (mobil) telefon servislerinin/tedarikçilerinin +800'lü numaralara
erişim hakkı vermediğini veya ek bir ön numara istediğini unutmayın.

Listede olmayan tüm Avrupa ülkeleri için ve yukarıda verilen numaraya erişememeniz
halinde, lütfen aşağıdakileri kullanın.

ÜCRETLİ NUMARALAR: **+49 40 – 237 73 899**