

OLYMPUS

CYFROWY APARAT FOTOGRAFICZNY

TG-5

Instrukcja obsługi

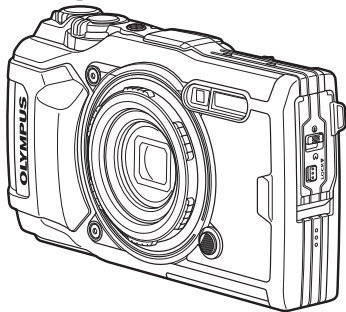

CE

Nr modelu: IM005

- Dziękujemy za zakup cyfrowego aparatu fotograficznego firmy Olympus. Aby optymalnie wykorzystać funkcje swojego nowego aparatu i zapewnić jego jak najdłuższe bezbłędne działanie, przed rozpoczęciem używania zapoznaj się dokładnie z instrukcją obsługi. Zachowaj tę instrukcję obsługi w bezpiecznym miejscu jako źródło informacji w przyszłości.
- Przed przystąpieniem do wykonywania ważnych zdjęć zalecamy wykonanie serii zdjęć próbnych w celu lepszego poznania aparatu i jego funkcji.
- Ilustracje pokazujące ekran i aparat, zawarte w niniejszej instrukcji obsługi, wykonano na etapie projektowania aparatu i mogą się różnić od rzeczywistego produktu.
- Zmiana lub dodanie funkcji aparatu w wyniku aktualizacji oprogramowania firmware może sprawić, że będą się one różnić od opisu w instrukcji. Aby uzyskać najnowsze informacje, należy odwiedzić witrynę firmy Olympus lub skontaktować się z zespołem obsługi klienta indywidualnego firmy Olympus.

Zarejestruj swój produkt na www.olympus.eu/register-product
i otrzymaj dodatkowe korzyści od Olympus!

Rozpakowywanie zawartości opakowania

Do aparatu dołączone są wymienione poniżej akcesoria.

Jeżeli brakuje jakiegoś elementu lub jest on uszkodzony, skontaktuj się ze sprzedawcą, u którego został zakupiony aparat.



Aparat cyfrowy



Pasek



Bateria litowo-jonowa
(LI-92B)

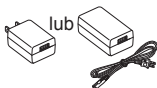

Zasilacz sieciowy ze złączem USB (F-5AC)



Kabel USB (CB-USB12)

Inne niepokazane akcesoria: karta gwarancyjna

Zawartość opakowania może być inna, w zależności od miejsca, w którym dokonano zakupu.

Mocowanie paska do aparatu

1



2

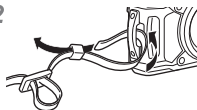

3

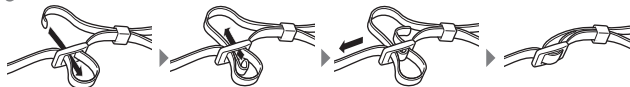

- Zaciągnij mocno pasek, aby się nie obluźwał.

Nazwy części

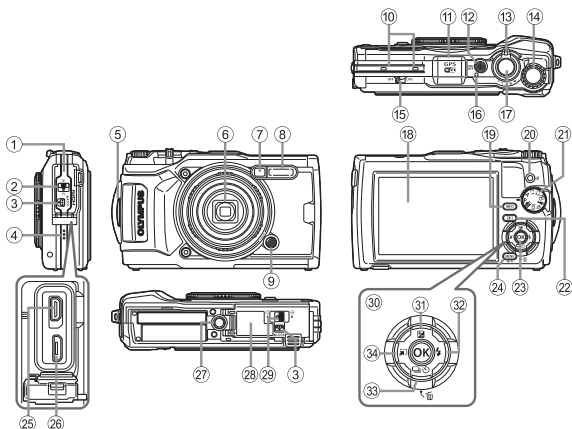

- ① Pokrywa złącza
- ② Blokada pokrywy złącza
- ③ Zatrzask blokujący
- ④ Głośnik
- ⑤ Oczko paska do noszenia aparatu
- ⑥ Obiektyw
- ⑦ Lampa samowyzwalacza/ oświetlenie LED/lampka wspomaganie AF
- ⑧ Lampa błyskowa
- ⑨ Przycisk zwalnający pierścień obiektywu
- ⑩ Mikrofon stereofoniczny
- ⑪ Antena GPS
- ⑫ Przycisk **ON/OFF**
- ⑬ Dźwignia zoomu
- ⑭ Pokrętko sterujące
- ⑮ Przełącznik LOG
- ⑯ Lampka wskaźnika
- ⑰ Spust migawki
- ⑱ Przycisk **INFO** (Wyświetlanie informacji)
- ⑲ Przycisk **INFO** (Wyświetlanie informacji)
- ⑳ Przycisk **⊙** (Film)/Przycisk wyboru
- ㉑ Pokrętko trybu
- ㉒ Przycisk **▶** (Odtwarzanie)
- ㉓ Przycisk **OK**
- ㉔ Przycisk **MENU/Wi-Fi**
- ㉕ Złącze mikro-HDMI
- ㉖ Złącze mikro-USB
- ㉗ Gniazdo statywu
- ㉘ Pokrywa komory baterii/karty
- ㉙ Blokada pokrywy komory baterii/karty
- ⑯ Klawisze strzałek
- ⑰ Przycisk **Δ** (W górę)/ **☒** (Kompensacja ekspozycji)
- ⑰ Przycisk **▷** (W prawo)/ **⚡** (Lampa błyskowa)
- ⑰ Przycisk **▽** (W dół)/ **📷** (Fotografowanie seryjne/ samowyzwalacz)/ **🗑️** (Kasowanie)
- ⑰ Przycisk **◀** (W lewo)/Przycisk funkcji trybu

• Symbole **Δ** **▽** **◀▷** oznaczają, że należy nacisnąć odpowiedni klawisz strzałki: w górę/w dół/w lewo/w prawo.

Przygotowania do fotografowania

Wkładanie i wyjmowanie baterii oraz karty

1 Wykonaj kroki ①, ② i ③, aby otworzyć komorę baterii/karty.

- Przed otwarciem pokrywy komory baterii/karty należy wyłączyć aparat.

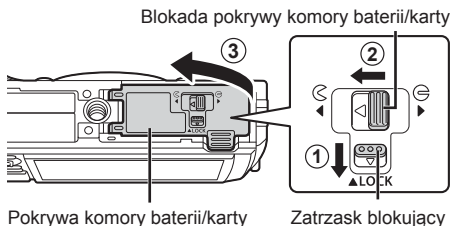

2 Włóż baterię, przesuwaną zatrzask zamknięcia baterii w kierunku wskazywanym przez strzałkę.

- Włóż baterię, tak jak to pokazano na rysunku: koniec oznaczony znakiem  powinien być skierowany w stronę zatrzasku blokującego baterię.
- W przypadku odwrotnego włożenia baterii aparat nie włączy się. Włóż baterię, zwracając uwagę na właściwe ułożenie biegunów.
- Przesuń rygiel blokujący baterię w kierunku wskazywanym przez strzałkę, aby go odblokować, a następnie wyjmij baterię.

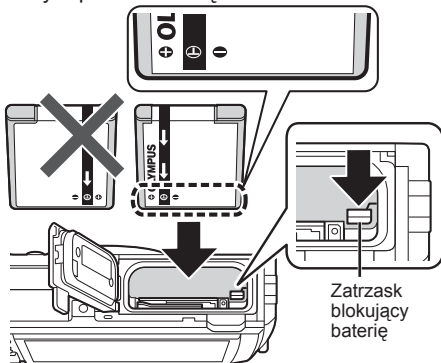

3 Wsuń kartę prosto, tak aby kliknęła i zablokowała się we właściwej pozycji.

- Nie dotykaj bezpośrednio części metalowych karty.
- Zawsze używaj kart przeznaczonych dla tego aparatu. Nie należy wkładać innych typów kart pamięci.

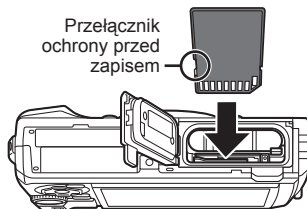

Karty obsługiwane przez ten aparat

Karty SD/SDHC/SDXC/Eye-Fi (wyposażone w funkcję bezprzewodowej sieci LAN, dostępne w sprzedaży) (szczegóły dotyczące zgodności kart można znaleźć w witrynie firmy Olympus).

Aby wyjąć kartę

Naciskaj kartę, aż kliknie i lekko się wysunie, a następnie wyjmij ją.

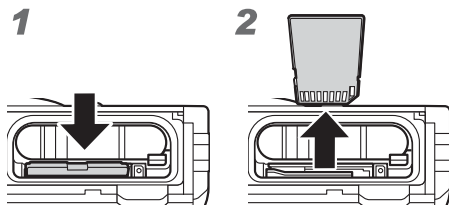

4 Wykonaj kroki ①, ② i ③, aby zamknąć komorę baterii/karty.

- Podczas korzystania z aparatu pokrywa komory akumulatora/karty musi być zamknięta.

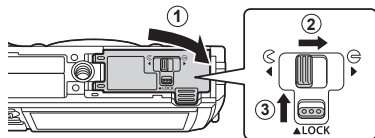

Ładowanie baterii

1 Sprawdź, czy w aparacie jest bateria i podłącz kabel USB oraz zasilacz sieciowy USB do złącza USB.

- W momencie dostawy bateria nie jest całkowicie naładowana. Przed użyciem należy naładować baterię, dopóki wskaźnik ładowania nie zgaśnie (maksymalnie 3 godziny).

Podłączanie aparatu

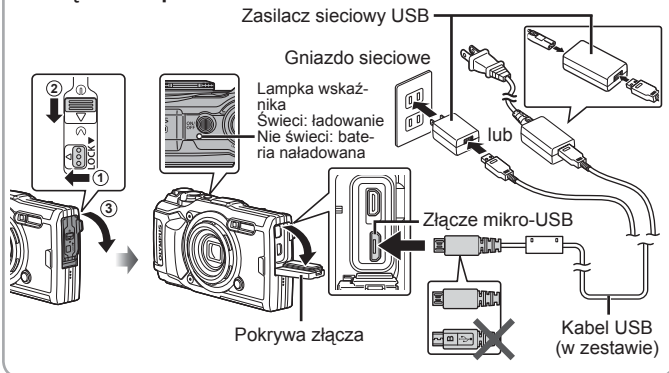

2 Zostanie wyświetlone menu; podświetl opcję [Ładowanie] i naciśnij przycisk **OK**.



Informacje na temat ładowania baterii za granicą znajdują się w sekcji „Korzystanie z ładowarki i zasilacza sieciowego USB za granicą” (str. 107).

- Nie wolno stosować przewodów USB innych niż dołączony w zestawie lub rekomendowany przez firmę Olympus. Może to spowodować pojawienie się dymu lub ognia.
- Dołączony zasilacz sieciowy USB F-5AC (nazywany dalej zasilaczem sieciowym USB) różni się w zależności od regionu, w którym zakupiono aparat. Zasilacz sieciowy USB z wtyczką należy podłączać bezpośrednio do gniazda sieciowego.

- Po zakończeniu ładowania lub odtwarzania należy odłączyć wtyczkę kabla zasilacza sieciowego USB od gniazda zasilania.
- Szczegółowe informacje o baterii można znaleźć w rozdziale „ZASADY BEZPIECZEŃSTWA” (str. 129). Więcej informacji na temat zasilacza sieciowego USB znajduje się w sekcji „ZASADY BEZPIECZEŃSTWA” (str. 129).
- Jeśli lampka wskaźnika się nie świeci, należy ponownie podłączyć kabel USB i zasilacz sieciowy USB do aparatu.
- Jeśli na monitorze wyświetla się komunikat „Brak połączenia”, należy odłączyć i ponownie podłączyć kabel USB.

Kiedy należy ładować baterie

Baterię należy naładować po wyświetleniu komunikatu o błędzie przedstawionego po prawej stronie.

Miga na czerwono



Komunikat o błędzie

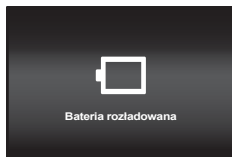

Włączanie aparatu i wprowadzanie ustawień początkowych

Po pierwszym włączeniu aparatu pojawi się ekran umożliwiający ustawienie języka menu i komunikatów wyświetlanych na monitorze, a także daty i godziny. Opis sposobu zmiany ustawionej daty i godziny znajduje się w sekcji „Ustawianie zegara ręcznie, wybór strefy czasowej i używanie funkcji GPS do ustawienia zegara” [☰ Ustaw.]” (str. 77)

1 Naciśnij przycisk **ON/OFF**, aby włączyć aparat; podświetl język za pomocą przycisków Δ ∇ \triangleleft \triangleright (klawisze strzałek) lub pokrętkła sterującego i naciśnij przycisk **OK**.

- Jeśli zasilanie nie włączy się po naciśnięciu przycisku **ON/OFF**, sprawdź sposób włożenia baterii.  „Wkładanie i wyjmowanie baterii oraz karty” (str. 4)

- 2** Za pomocą przycisków Δ ∇ (klawisze strzałek) lub pokrętki sterującego wybierz rok ([R]).



- 3** Naciśnij przycisk \triangleright (klawisze strzałek), aby zapisać ustawienie opcji [R].



- 4** Podobnie jak w krokach 2 i 3, za pomocą przycisków Δ ∇ \triangleleft \triangleright (klawisze strzałek) ustaw miesiąc ([M]), dzień ([D]), godzinę i minuty ([Godzina]) oraz kolejność wyświetlania daty ([R/M/D]), a następnie naciśnij przycisk \odot .

- 5** Użyj przycisków Δ ∇ (klawisze strzałek), aby ustawić strefę czasową, a następnie naciśnij przycisk \odot .



- Ustawienie zmiany czasu z letniego na zimowy można włączyć lub wyłączyć za pomocą przycisku **INFO**.

Korzystanie z podstawowych funkcji

Wykonywanie zdjęć (tryb P)

- 1** Naciśnij przycisk **ON/OFF**, aby włączyć aparat.
Włączenie aparatu powoduje włączenie monitora.

- 2** Ustaw pokrętkę trybu na **P**.
W trybie **P** aparat automatycznie dostosowuje czas otwarcia migawki i wartość przysłony w reakcji na jasność obiektu.

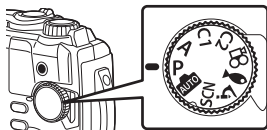

- 3** Wykadruj zdjęcie.
- Trzymając aparat, należy uważać, aby nie zasłonić lampy błyskowej, mikrofonu lub innych istotnych części palcami ani w inny sposób.

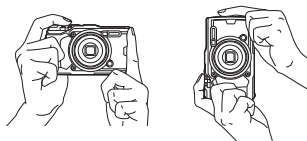

- 4** Naciśnij spust migawki do połowy, aby ustawić ostrość.
- Wskaźnik ostrości zacznie migać, sygnalizując, że aparat nie ustawił ostrości. Ustaw ponownie ostrość.



- Wyświetlany czas otwarcia migawki i wartość przysłony migają, jeśli w aparacie nie można ustawić optymalnej ekspozycji.

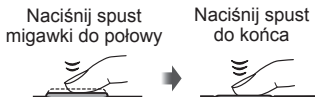

- 5** Aby zrobić zdjęcie, delikatnie naciśnij spust migawki do końca, uważając, aby nie poruszyć aparatem.



Wyświetlanie zdjęć (odtworzenie obrazów)





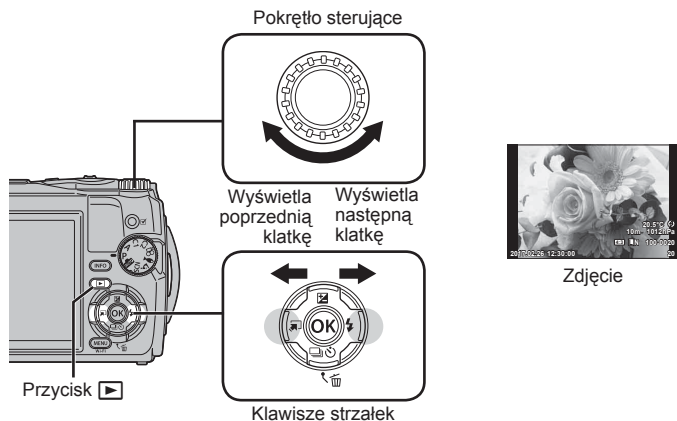

Włącz aparat.

Naciśnij przycisk .

- Zostanie wyświetlone ostatnie zdjęcie.
- Naciśnij przyciski   (klawisze strzałek) lub obróć pokrętle sterującym, aby wyświetlić inne zdjęcia.



Wyświetlanie indeksu/Wyświetlanie kalendarza

- Aby przełączyć się z trybu odtwarzania pojedynczych zdjęć na widok indeksu, przesunij dźwignię zoomu w lewo. Powtarzanie tej czynności zwiększy liczbę wyświetlanych zdjęć, kończąc na widoku kalendarza.   [Ustaw.] (str. 68)
- Użyj przycisków     (klawisze strzałek) lub pokrętła sterującego, aby przesunąć kursor.
- Obróć dźwignię zoomu w prawo, aby przejść z widoku kalendarza kolejno do widoku indeksu, a następnie do trybu odtwarzania pojedynczych zdjęć.

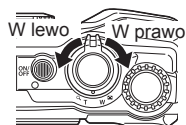

Odtwarzanie w zbliżeniu



- Za pomocą dźwigni zoomu można powiększać zdjęcia w trybie odtwarzania pojedynczych zdjęć: obrócić dźwignię w prawo, aby powiększyć zdjęcie od 2× do 14× lub w lewo, aby pomniejszyć zdjęcie. Naciśnij przycisk **OK**, aby powrócić do trybu odtwarzania pojedynczych zdjęć.
- Naciskaj przyciski **△ ▽ ◀ ▶** (klawisze strzałek), aby przewijać zdjęcie w kierunku naciśniętego przycisku.
- Aby wyświetlać inne zdjęcia przy takim samym współczynniku powiększenia, naciśnij przycisk **INFO**, a następnie użyj przycisków **◀ ▶** (klawisze strzałek). Naciśnij jeszcze raz przycisk **INFO**, aby ponownie włączyć przewijanie. Inne zdjęcia można również wyświetlać za pomocą pokrętki sterującego.







Wybieranie wielu zdjęć

Można wybrać wiele zdjęć dla funkcji **[5]** (str. 13), **[Wybrane kasowanie]** (str. 16) oraz **[Wybrana kol. udost.]** (str. 13). Naciśnij przycisk **[◎]** (Film), aby wybrać zdjęcie wyświetlane podczas odtwarzania lub podświetlane w trybie wyświetlania indeksu (str. 10). Wybrane zdjęcia są oznaczone ikoną **✓**. Aby anulować zaznaczenie zdjęcia, ponownie naciśnij przycisk **[◎]**.



Korzystanie z menu odtwarzania

Menu odtwarzania można wyświetlić, naciskając przycisk  podczas odtwarzania. Podświetl żądaną opcję i wybierz ją, naciskając przycisk . Wyświetlane opcje zależą od wybranego zdjęcia.

Dostępne opcje

	RAW	JPEG	RAW+JPEG	Sekwencje wideo
Odtwórz 	✓	✓	✓	—
Edytuj RAW	✓	—	✓	—
Edytuj JPEG	—	✓	✓	—
Odtwórz film	—	—	—	✓
Edytuj filmy	—	—	—	✓
Kol. udostępniania	—	✓	✓	✓
	✓	✓	✓	✓
	✓	✓	✓	—
Obrót	✓	✓	✓	—
	✓	✓	✓	✓
Nakładka obr.	✓	—	✓	—
	—	✓	✓	—
Kasowanie	✓	✓	✓	✓

Odtwórz

Notatki głosowe (str. 13) są odtwarzane po wyświetleniu powiązanego zdjęcia. Głośność można regulować za pomocą przycisków   (klawisze strzałek). Naciśnij przycisk **MENU** lub , aby zakończyć odtwarzanie notatki głosowej.

Edytuj RAW

Tworzy kopię JPEG obrazu RAW zgodnie z wybranymi ustawieniami.

 [Edytuj RAW] (str. 62)

Edytuj JPEG

Edycja zdjęć w formacie JPEG.  [Edytuj JPEG] (str. 62)







Odtwórz film

Wyświetlanie bieżącego filmu.  „Odtwarzanie sekwencji wideo” (str. 15)







Edytuj filmy

Edycja filmów.  [Przech. obrazu w filmie (Edytuj filmy)] (str. 64),
[Przycinanie filmów (Edytuj filmy)] (str. 65)



Kol. udostępniania

Wybór zdjęć, które mają zostać przesłane do smartfona. Pozwala też wyświetlać zdjęcia aktualnie wybrane do przesłania. Użyj przycisków   (klawisze strzałek), aby wybrać zdjęcia do przesłania. Wybrane zdjęcia są oznaczane ikoną ; aby anulować zaznaczenie, ponownie naciśnij przyciski   (klawisze strzałek). Można również wybrać wiele obrazów i zaznaczyć je wszystkie do jednoczesnego przesłania.  „Wybieranie wielu zdjęć” (str. 11), „Transfer zdjęć do smartfona” (str. 81)





Istnieje możliwość zabezpieczenia obrazów przed przypadkowym usunięciem. Naciśnięcie przycisków   (klawisze strzałek) spowoduje oznaczenie zdjęć ikoną  (ochrona). Aby usunąć zabezpieczenie, ponownie naciśnij przyciski   (klawisze strzałek). Można również wybrać wiele obrazów, aby chronić je jednocześnie.  „Wybieranie wielu zdjęć” (str. 11)



Do zdjęcia można dodać dźwięk (o długości do 30 sek.).   (str. 64)

Obrót

Obracanie obecnego zdjęcia. Zdjęcie jest obracane po każdym naciśnięciu przycisków   (klawisze strzałek); naciśnij przycisk , aby zakończyć operację.

- Obrócone zdjęcie jest zapisywane w aktualnym położeniu.
- Filmów i zdjęć chronionych nie można obrócić.



Funkcja ta umożliwia wyświetlanie zdjęć zapisanych na karcie po kolei.

  (str. 61)

Nakładka obr.

Za pomocą aparatu można nałożyć na siebie i zapisać w postaci osobnego zdjęcia maksymalnie 3 klatki zdjęć w formacie RAW.  [Nakładka obr.] (str. 65)



Wybór opcji drukowania (liczba kopii i nanoszenie daty) dla zdjęć zapisanych na karcie pamięci.  „Zaznaczanie obrazów do wydruku (DPOF)” (str. 92)

Kasowanie



Usuwanie bieżącego zdjęcia.  „Kasowanie zdjęć podczas odtwarzania” (str. 16)

Nagrywanie sekwencji wideo





1 Naciśnij przycisk  (sekwencja wideo), aby rozpocząć nagrywanie.

- Sekwencja wideo jest nagrywana w trybie fotografowania. Należy pamiętać, że w niektórych trybach fotografowania nie można uzyskać efektów trybu fotografowania.
- Dźwięk jest także nagrywany.
- Przy stosowaniu aparatu wyposażonego w przetwornik obrazu CMOS poruszające się obiekty mogą wydawać się zniekształcone w wyniku zjawiska „rolling shutter”. Jest to zjawisko fizyczne, które powoduje zniekształcenie rejestrowanego obrazu podczas fotografowania szybko poruszających się obiektów lub w wyniku drgań aparatu. Zjawisko to jest szczególnie widoczne przy stosowaniu długich ogniskowych.



Czas nagrywania — 
Długość nagrania — 

2 Naciśnij ponownie przycisk  (sekwencja wideo), aby zatrzymać nagrywanie.

- Podczas nagrywania sekwencji wideo należy używać karty SD o klasie szybkości 10 lub wyższej.
- Należy używać kart UHS-I zgodnych z klasą szybkości UHS 3 lub wyższą, jeśli:
 - dla trybu  (Tryb filmu)/[Super Fine] wybrana szybkość transmisji bitów to [4K] lub [Wys. prędkość]
- Po obróceniu pokrętki trybu do pozycji  można wybrać tryby pomocnicze nagrywania filmów w rozdzielczości 4K lub filmów z wysoką prędkością.  „ (Tryb filmu)” (str. 26)

Odtwarzanie sekwencji wideo

Menu odtwarzania wyświetlane jest po naciśnięciu przycisku **OK**, gdy wybrano film w trybie odtwarzania pojedynczych zdjęć. Podświetl opcję [Odtwórz film] i naciśnij przycisk **OK**, aby rozpocząć odtwarzanie filmu.



Operacje dostępne w trybie odtwarzania

Wstrzymanie	Naciśnij przycisk OK , aby wstrzymać odtwarzanie. Naciśnij ponownie przycisk OK , aby wznowić odtwarzanie.
Przewijanie do przodu	Naciśnij przycisk ▶ (klawisze strzałek), aby rozpocząć przewijanie do przodu. Naciśnij przycisk ▶ (klawisze strzałek) ponownie, aby zwiększyć szybkość przewijania do przodu.
Przewijanie	Naciśnij przycisk ◀ (klawisze strzałek), aby przewinać do tyłu. Naciśnij ponownie przycisk ◀ (klawisze strzałek), aby zwiększyć szybkość przewijania do tyłu.
Regulacja poziomu głośności	Użyj przycisków △ ▽ (klawisze strzałek), aby wyregulować głośność.

Operacje dostępne podczas wstrzymania odtwarzania

Zapętlenie	Użyj przycisku △ (klawisze strzałek), aby wyświetlić pierwszą klatkę i przycisku ▽ , aby wyświetlić ostatnią klatkę.
Przewijanie i cofanie po jednej klatce	Użyj przycisków ◀▶ (klawisze strzałek) lub pokręćła sterującego, aby przewinać do przodu lub do tyłu o jedną klatkę. Przytrzymaj przyciski ◀▶ (klawisze strzałek), aby kontynuować przewijanie do przodu lub do tyłu.
Wznawianie odtwarzania	Naciśnij przycisk OK , aby wznowić odtwarzanie.

Zatrzymywanie odtwarzania sekwencji wideo

Naciśnij przycisk **MENU**.

- Do odtwarzania filmów na komputerze zalecamy użycie oprogramowania OLYMPUS Viewer 3 (str. 97). Należy pamiętać, aby używać najnowszej wersji oprogramowania. Przed pierwszym uruchomieniem oprogramowania OLYMPUS Viewer 3 należy podłączyć aparat do komputera.

Kasowanie zdjęć podczas odtwarzania

1 Wyświetl zdjęcie, które chcesz skasować, i naciśnij przycisk .

- Aby usunąć sekwencję wideo, wybierz ją i naciśnij przycisk .



2 Użyj przycisków Δ ∇ (klawisze strzałek), aby wybrać opcję [Tak], a następnie naciśnij przycisk .

- Zgrupowane zdjęcia są kasowane jako grupa (str. 11).
- Możliwe jest jednoczesne kasowanie wielu lub wszystkich zdjęć (str. 76).

Przewijanie panoram

Istnieje możliwość wyświetlania panoram złożonych z wielu połączonych ze sobą obrazów na jednym ekranie.

1 Wybierz panoramę w trybie odtwarzania pojedynczych zdjęć.

2 Obróć dźwignię zoomu w prawo.

- Za pomocą przycisków Δ ∇ \triangleleft \triangleright (klawisze strzałek) można przewijać zdjęcie w kierunku naciśniętego przycisku.
- Podczas odtwarzania można powiększać zdjęcia od 2x do 14x, obracając dźwignię zoomu w prawo lub pomniejszać zdjęcia, obracając dźwignię zoomu w lewo. Aby powrócić do trybu odtwarzania pojedynczych zdjęć, naciśnij przycisk .
- Aby wyświetlać inne zdjęcia przy takim samym współczynniku powiększenia, naciśnij przycisk **INFO**, a następnie użyj przycisków \triangleleft \triangleright (klawisze strzałek). Naciśnij jeszcze raz przycisk **INFO**, aby ponownie włączyć przewijanie. Inne zdjęcia można również wyświetlać za pomocą pokrętła sterującego.



Wyświetlany fragment

Ekran monitora

Informacje wyświetlane na ekranie fotografowania

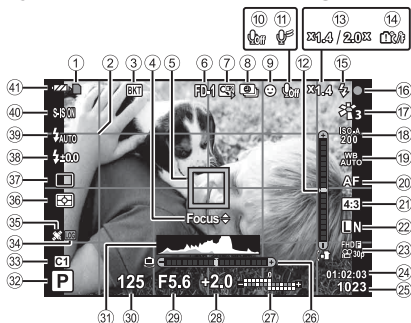

Nr	Nazwa
①	Wskaźnik zapisu na karcie
②	Siatka
③	Ikona bracketingu
④	Podpowiedzi dostrajania ostrości
⑤	Pole celownika automatycznego ustawiania ostrości
⑥	Akcesoria
⑦	Współczynnik zoomu cyfrowego*1
⑧	Fotografowanie w trybie time lapse
⑨	Priorytet twarzy
⑩	Dźwięk w sekwencji wideo
⑪	Redukcja szumu wiatru
⑫	Sztuczny horyzont (pochylenie)
⑬	Współczynnik zoomu optycznego/powiększenie*1
⑭	Ostrzeżenie o temperaturze wewnętrznej

Nr	Nazwa
⑮	Lampa błyskowa (miga: trwa ładowanie, świeci: ładowanie ukończone)
⑯	Wskaźnik ostrości
⑰	Tryb obrazu
⑱	Czułość ISO
⑲	Balans bieli
⑳	Tryb AF
㉑	Proporcje
㉒	Jakość obrazu (zdjęcia)
㉓	Tryb nagrywania (Filmy)
㉔	Długość nagrania sekwencji wideo
㉕	Liczba zdjęć, które można zapisać
㉖	Sztuczny horyzont (Przechylenie)

*1 Wyświetlane przez cały czas używania opcji [M] Ster. mikroskop. (str. 28).

Nr	Nazwa
27	Góra: sterowanie natężeniem błysku Dół: wskaźnik kompensacji ekspozycji
28	Kompensacja ekspozycji
29	Wartość przysłony
30	Czas otwarcia migawki
31	Histogram
32	Tryb fotografowania
33	Tryb własny

Nr	Nazwa
34	Ikona LOG/ostrzeżenie
35	Ikona GPS
36	Pomiar
37	 /Fotografowanie z ustawieniem szybkości zdjęć seryjnych
38	Kompensacja błysku
39	Tryb flesza
40	Stabilizacja obrazu
41	Wskaźnik stanu baterii

Odczytywanie histogramu

Jeżeli krzywa wypełnia zbyt duży obszar ramki, zdjęcie będzie prawie czarne.



Jeżeli krzywa wypełnia zbyt duży obszar ramki, zdjęcie będzie prawie białe.



Zielony obszar pokazuje rozkład luminancji w obrębie środka ekranu.

Przełączanie trybu wyświetlania informacji

Naciśnij przycisk **INFO**, aby przełączać się między następującymi ekranami: Info. podstawowe*1, Tylko obraz, Wyświetlanie histogramu (Własne1), Sztuczny horyzont (Własne2).

- Ustawienia Własne1 i Własne2 można zmieniać.  /Ust. Info > [LV-INFO] (str. 68)
- Przytrzymaj przycisk **INFO** i obracaj pokrętłem sterującym, aby przewijać wyświetlane informacje dotyczące fotografowania.

*1 Nie są wyświetlane w trybie  (Tryb filmu), chyba że trwa nagrywanie.

Sztuczny horyzont



Sztuczny horyzont pokazuje stopień nachylenia aparatu. Pionowy pasek wskazuje kąt pochylenia, a poziomy pasek kierunek przechylenia.

- Wskaźnika należy używać wyłącznie pomocniczo.
- Błąd na wyświetlaczu można skorygować poprzez kalibrację (str. 75).

Ekran trybu odtwarzania

Przełączanie trybu wyświetlania informacji

Naciśnij przycisk **INFO**, aby przełączać się między następującymi ekranami: Uproszczony, Pełny, Tylko obraz.

- Do wyświetlanych informacji podczas odtwarzania można dodać histogram oraz światła/cienie.   /Ust. Info] >  Info] (str. 68)

Obraz uproszczony

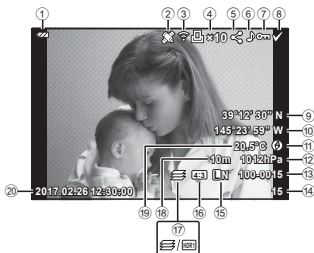

Obraz pełny

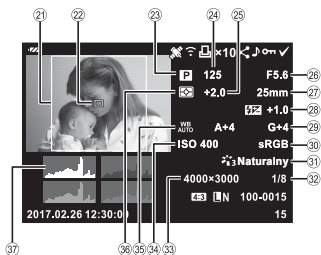

Tylko obraz



Nr	Nazwa	*1	*2	*3
①	Wskaźnik stanu baterii	✓	✓	–
②	Dodawanie danych GPS	✓	✓	–
③	Transfer danych Eye-Fi/Wi-Fi	✓	✓	–
④	Zaznaczanie do wydruku/liczba wydruków	✓	✓	–
⑤	Kolejność udostępniania	✓	✓	–
⑥	Dodawanie dźwięku	✓	✓	–
⑦	Ochrona	✓	✓	–
⑧	Wybrany obraz	✓	✓	✓
⑨	Szerokość geograficzna	✓	–	–
⑩	Długość geograficzna	✓	–	–
⑪	Informacje o kierunku	✓	–	–
⑫	Ciśnienie atmosferyczne	✓	–	–
⑬	Numer pliku	✓	✓	–
⑭	Numer klatki	✓	✓	–
⑮	Jakość obrazu	✓	✓	–
⑯	Współczynnik proporcji obrazu	✓	✓	–
⑰	Focus stacking/ Zdjęcia HDR	✓	✓	–
⑱	Wysokość/ głębokość wody	✓	–	–

Nr	Nazwa	*1	*2	*3
⑲	Temperatura (temperatura wody)	✓	–	–
⑳	Data i godzina nagrania	✓	✓	–
㉑	Ramka proporcji obrazu*4	✓	✓	✓
㉒	Wskaźnik pola AF	–	✓	–
㉓	Tryb fotografowania	–	✓	–
㉔	Czas otwarcia migawki	–	✓	–
㉕	Kompensacja ekspozycji	–	✓	–
㉖	Wartość przysłony	–	✓	–
㉗	Ogniskowa	–	✓	–
㉘	Sterowanie natężeniem błysku	–	✓	–
㉙	Kompensacja balansu bieli	–	✓	–
㉚	Przestrzeń	–	✓	–
㉛	Tryb obrazu	–	✓	–
㉜	Współczynnik kompresji	–	✓	–
㉝	Wielkość obrazu	–	✓	–
㉞	Czułość ISO	–	✓	–
㉟	Balans bieli	–	✓	–
㊱	Tryb pomiaru	–	✓	–
㊲	Histogram	–	✓	–

*1 Obraz uproszczony

*2 Obraz pełny

*3 Tylko obraz

*4 Wyświetlana wyłącznie, gdy współczynnik proporcji obrazu wybrany z opcją jakości obrazu RAW jest inny niż 4:3.

Korzystanie z podstawowych funkcji fotografowania

Korzystanie z trybów fotografowania





Wybieranie trybu fotografowania

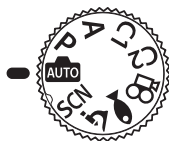

Obróć pokrętkę trybu i ustaw tryb fotografowania na odpowiedni wskaźnik.

- Po wybraniu trybu **SCN**, ,  lub  wybierz tryb pomocniczy.



Lista trybów fotografowania

 (Tryb iAUTO).....	str. 21	SCN (Tryb sceny).....	str. 22
P Tryb (programowy)	str. 9	 (Tryb filmu).....	str. 26
A (Tryb A)	str. 22	 (Tryb podwodny)	str. 27
C1 (Tryb niest. 1)	str. 22	 (Tryb mikroskopu).....	str. 28
C2 (Tryb niest. 2)	str. 22		

- W zależności od trybu fotografowania i ustawień aparatu niektóre funkcje mogą być niedostępne,  „Lista ustawień dostępnych w poszczególnych trybach fotografowania” (str. 119), „Lista ustawień trybu ” (str. 120), „Lista ustawień trybu **SCN**” (str. 122), „Lista ustawień trybu ” (str. 121)
- W niektórych trybach fotografowania po wykonaniu zdjęcia upłynąć może kilka chwil potrzebnych do przetworzenia obrazu.

(Tryb iAUTO)

Tryb w pełni automatyczny, w którym aparat automatycznie optymalizuje ustawienia do bieżącego programu tematycznego. Wszystkie zadania zostaną wykonane przez aparat, co jest wygodne dla początkujących użytkowników.

- Obróć pokrętkę wyboru trybu do pozycji .
- Naciśnij spust migawki do połowy, aby ustawić ostrość.
Wskaźnik ostrości zacznie migać, sygnalizując, że aparat nie ustawił ostrości. Ustaw ponownie ostrość.
- Naciśnij spust migawki do końca, aby zrobić zdjęcie.

A (Tryb A)

Po ustawieniu wartości przysłony aparat automatycznie ustawia odpowiedni czas otwarcia migawki. Przysłonę można zmienić, obracając pokrętko sterujące lub naciskając klawisz Δ , a następnie przyciski $\Delta \nabla$ (klawisze strzałek).





C1/C2 (Tryb niest.)



Ustawienia fotografowania zapisane w opcji [Zresetuj/przyp. tryby niest.] (str. 56) można przywoływać i stosować później.











- W trybach C1 i C2 można zapisywać różne opcje.

Tryb SCN (sceny)

Aby robić zdjęcia obiektu lub sceny z poprawnymi ustawieniami, przedtem należy wybrać odpowiedni tryb pomocniczy.

Tryb pomocniczy 1	Tryb pomocniczy 2	Zastosowanie
Ludzie	 Portret	Odpowiedni do wykonywania portretów.
	 e-Portrait	Wygładza odcienie i fakturę skóry. Ten tryb jest odpowiedni, jeśli zdjęcia mają być oglądane na ekranie TV o wysokiej rozdzielczości.
	 Krajobraz+portret	Odpowiedni do wykonywania portretów z krajobrazem w tle.
	 Noc+portret	Odpowiedni do wykonywania portretów na tle nocnych widoków.
	 Dzieci	Odpowiedni do fotografowania dzieci i aktywnych obiektów.

Tryb pomocniczy 1	Tryb pomocniczy 2	Zastosowanie
Krajobrazy nocne	 Krajobraz nocny	Odpowiedni do wykonywania scen nocnych z wykorzystaniem statywu.
	 Noc+portret	Odpowiedni do wykonywania portretów na tle nocnych widoków.
	 Św. gwiazd z ręki	Odpowiedni do fotografowania scen nocnych bez wykorzystania statywu. Zmniejsza rozmycie podczas fotografowania w słabym świetle/ oświetleniu scenicznym.
	 Sztuczne ognie	Odpowiedni do fotografowania pokazów sztucznych ogni nocą.
Krajobrazy nocne	 Fotomontaż na żywo	<p>Aparat automatycznie robi wiele zdjęć; wykonuje zdjęcia wyłącznie nowych, jasnych obszarów i składa je w jedno zdjęcie.</p> <p>W przypadku zwykłej długiej ekspozycji obraz śladu światła, np. toru spadającej gwiazdy z jasnymi budynkami jest zwykle zbyt jasny. Można te obiekty uchwycić bez nadmiernej ekspozycji, jednocześnie sprawdzając postęp fotografowania.</p>
Ruch	 Sport	Odpowiedni do fotografowania szybko poruszających się obiektów.
	 Dzieci	Odpowiedni do fotografowania dzieci i aktywnych obiektów.

Tryb pomocniczy 1	Tryb pomocniczy 2	Zastosowanie
Sceneria	 Krajobraz	Odpowiedni do fotografowania krajobrazu.
	 Zachód słońca	Odpowiedni do fotografowania zachodu słońca.
	 Plaża i śnieg	Odpowiedni do fotografowania pokrytych śniegiem gór, widoków morza w słońcu i innych bardzo jasnych scen.
	 Panorama	Można wykonać wiele zdjęć i połączyć je ze sobą, tworząc zdjęcie szerokokątne (panoramiczne).
	 HDR pod światło	Odpowiedni do fotografowania scen kontrastowych. W tym trybie jest wykonywanych kilka zdjęć, które następnie są łączone w jedno o odpowiedniej ekspozycji.
W pomieszczeniu	 Przy świecach	Odpowiedni do fotografowania scen przy świecach. Tryb zachowuje ciepłe barwy obiektów.
	 Portret	Odpowiedni do wykonywania portretów.
	 e-Portrait	Wygładza odcienie i fakturę skóry. Ten tryb jest odpowiedni, jeśli zdjęcia mają być oglądane na ekranie TV o wysokiej rozdzielczości.
	 Dzieci	Odpowiedni do fotografowania dzieci i aktywnych obiektów.
	 HDR pod światło	Odpowiedni do fotografowania scen kontrastowych. W tym trybie jest wykonywanych kilka zdjęć, które następnie są łączone w jedno o odpowiedniej ekspozycji.

1 Obróć pokrętko do pozycji **SCN**.

2 Za pomocą przycisków Δ ∇ \triangleleft \triangleright (klawisze strzałek) lub pokrętkła sterującego podświetl opcję trybu pomocniczego 1, a następnie naciśnij przycisk \odot , aby ją wybrać.

Tryb pomocniczy 1

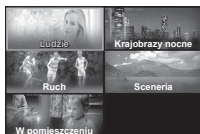

3 Za pomocą przycisków \triangleleft \triangleright (klawisze strzałek) lub pokrętkła sterującego podświetl opcję trybu pomocniczego 2, a następnie naciśnij przycisk \odot , aby ją wybrać.

Tryb pomocniczy 2



- Naciśnij przycisk **MENU**, aby wrócić do wyświetlania trybu pomocniczego 1.

- Jeżeli pokrętko trybu zostało przekręcone do pozycji **SCN**, tryb pomocniczy 1 można wyświetlić po naciśnięciu przycisku \triangleleft (klawisze strzałek).
- Tryb pomocniczy 2 można również wybrać za pomocą opcji sterowania na żywo (str. 36).

Fotomontaż na żywo

- 1 Naciśnij spust migawki do połowy, aby ustawić ostrość.
 - Aby zapobiec rozmazywaniu zdjęć spowodowanym przez poruszenie aparatu, należy go umieścić na solidnym statywie.
 - Miganie wskaźnika ostrości oznacza, że aparat nie ustawił ostrości. Jeśli wskaźnik ostrości miga, można ustawić ostrość na nieskończoność, naciskając przycisk \odot , gdy spust migawki jest naciśnięty do połowy.
- 2 Aby zrobić zdjęcie, delikatnie naciśnij spust migawki do końca, uważając, aby nie poruszyć aparatem.
 - Aparat automatycznie konfiguruje ustawienia i rozpoczyna fotografowanie.
 - Występuje opóźnienie między naciśnięciem spustu migawki a rozpoczęciem fotografowania.
 - Złożony obraz panoramiczny wyświetlany jest przez określony czas.
- 3 Ponownie naciśnij spust migawki, aby zakończyć fotografowanie.
 - Długość jednego nagrania wynosi do trzech godzin.

Panorama



- 1 Naciśnij spust migawki, aby sfotografować pierwsze ujęcie.
- 2 Obróć powoli aparatem, aby sfotografować drugie ujęcie.
 - Zostanie wyświetlony znacznik celu.
- 3 Przesuń powoli aparat, aby wskaźnik i znacznik celu pokryły się. Aparat automatycznie zwolni migawkę, gdy wskaźnik i znacznik celu się pokryją.
 - Aby połączyć tylko dwa zdjęcia, naciśnij przycisk **OK**.
- 4 Powtórz krok 3, aby wykonać trzecie zdjęcie. Aparat automatycznie łączy klatki w pojedynczy obraz panoramiczny.
 - Aby anulować funkcję panoramy, naciśnij przycisk **MENU**.





Ekran podczas łączenia zdjęć od lewej do prawej





(Tryb filmu)

Oprócz nagrywania zwykłych materiałów, można nagrywać filmy w rozdzielczości 4K lub filmy z dużą szybkością i odtwarzać je w zwolnionym tempie.

Tryb pomocniczy	Zastosowanie
 Standardowy	Nagrywanie zwykłych filmów.
 4K	Nagrywanie filmów w rozdzielczości 4K.
 Wys. prędkość	Nagrywanie szybko poruszających się obiektów w celu odtwarzania w zwolnionym tempie.

- 1 Obróć pokrętkę do pozycji .
- 2 Za pomocą przycisków   (klawisze strzałek) lub pokrętła sterującego podświetl opcję trybu pomocniczego, a następnie naciśnij przycisk **OK**, aby ją wybrać.



- 3 Naciśnij przycisk  (Film), aby rozpocząć nagrywanie.
 - Aby zakończyć nagrywanie, należy ponownie nacisnąć przycisk  (Film).
 - Jeżeli pokrętkę trybu zostało przekręcone do pozycji , tryb pomocniczy można wyświetlić po naciśnięciu przycisku  (klawisze strzałek).





Jakość obrazu

Jakość obrazu można dostosować za pomocą sterowania na żywo.



 „Tryb zapisu (Filmy)” (str. 43)

(Tryb podwodny)

Aby robić zdjęcia podwodne z poprawnymi ustawieniami, należy wybrać tryb pomocniczy odpowiedni dla fotografowanego przedmiotu i scenierii.



Tryb pomocniczy	Zastosowanie
 Zdjęcie podwodne	Zoptymalizowane pod kątem fotografii podwodnej wykorzystującej naturalne światło.
 Szerokokątne zdjęcia podwodne	Odpowiedni do wykonywania zdjęć podwodnych.
 Zdjęcia podwodne makro	Odpowiedni do zdjęć podwodnych obiektów z bliska.
 Zdjęcia podwodne HDR	Odpowiedni do fotografowania podwodnych scen kontrastowych. W tym trybie jest wykonywanych kilka zdjęć, które następnie są łączone w jedno o odpowiedniej ekspozycji. Ten tryb może nie działać prawidłowo podczas fotografowania szybko poruszających się obiektów.

1 Obróć pokrętkę trybu do pozycji .

2 Za pomocą przycisków   (klawisze strzałek) lub pokrętki sterującego podświetl opcję trybu pomocniczego, a następnie naciśnij przycisk , aby ją wybrać.



3 Naciśnij do końca spust migawki, aby wykonać zdjęcie.

- Aby zrobić serię zdjęć w takiej samej odległości ostrości, należy użyć trybu AFL (str. 34) lub MF (str. 41).
- Jeżeli pokrętkę trybu zostało przekręcone do pozycji , tryb pomocniczy można wyświetlić po naciśnięciu przycisku  (klawisze strzałek).

⚙ (Tryb mikroskopu)

Zdjęcia można wykonywać w odległości do 1 cm od obiektu. W tym trybie można wykonywać zdjęcia z dużą głębią obrazu, a także bracketing ostrości przy robieniu ustawionej wcześniej liczby zdjęć.

1 Obróć pokrętkę trybu do pozycji ⚙.

2 Za pomocą przycisków ◀▶ (klawisze strzałek) lub pokrętkła sterującego podświetl opcję trybu pomocniczego, a następnie naciśnij przycisk (OK), aby ją wybrać.



Tryb pomocniczy	Zastosowanie
Mikroskop	Zdjęcia można wykonywać w odległości do 1 cm od obiektu.
Focus stacking* ¹	Aparat wykonuje określoną liczbę zdjęć, za każdym razem automatycznie zmieniając ostrość. Następnie można je połączyć w jedno skomponowane zdjęcie z dużą głębią obrazu. Zapisane zostają dwa zdjęcia — pierwsza klatka i skomponowane zdjęcie.
Bracketing ostrości	W tym trybie aparat wykonuje określoną liczbę zdjęć, za każdym razem automatycznie zmieniając ostrość. Liczbę zdjęć i wykonywane operacje można ustawić za pomocą opcji [BKT ostr.] (str. 59).
Ster. mikrosk.	Zoptymalizowany pod kątem zbliżeń z obiektem powiększonym na monitorze. Gdy odległość fotografowania wynosi 1 cm, poziom powiększenia wyświetla się na monitorze. Naciśnięcie przycisku ▶ (klawisze strzałek) może zmienić poziom powiększenia. Przy dużym powiększeniu obraz może być ziarnisty.

*1 Mogą wystąpić sytuacje, w których nie jest możliwe skomponowanie obrazu z powodu drgań aparatu.

3 Naciśnij spust migawki do końca, aby zrobić zdjęcie.

- Aby zrobić serię zdjęć w takiej samej odległości ostrości, należy użyć trybu AFL (str. 34) lub MF (str. 41).
- Jeżeli pokrętkę trybu zostało przekręcone do pozycji ⚙, tryb pomocniczy można wyświetlić po naciśnięciu przycisku ◀ (klawisze strzałek).

Korzystanie z zoomu

Powiększenie jest przydatne do fotografowania odległych obiektów, a pomniejszenie pozwala zwiększyć obszar widoczny w kadrze. Stopień powiększenia można regulować przy pomocy dźwigni powiększenia.

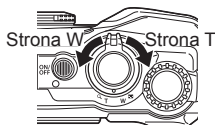







Opcje fotografowania (ustawiane bezpośrednio przyciskami)











Często używane funkcje są przypisane do przycisków ▷ △ ▽ (klawisze strzałek). Naciskając klawisz, możesz bezpośrednio wybrać przypisaną do niego funkcję. W zależności od trybu fotografowania i ustawień aparatu niektóre funkcje mogą być niedostępne.  „Lista ustawień dostępnych w poszczególnych trybach fotografowania” (str. 119)



Natężenie

Podczas fotografowania można używać lampy błyskowej.

- 1 Naciśnij przycisk , aby wyświetlić opcje.
- 2 Za pomocą przycisków ◀▶ (klawisze strzałek) lub pokrętła sterującego podświetl opcję fotografowania w trybie flesza, a następnie naciśnij przycisk , aby ją wybrać.



 AUTO Błysk Auto	Lampa błyskowa wyzwalana jest automatycznie w warunkach słabego oświetlenia lub oświetlenia od tyłu.
 Dopeln.	Lampa błyskowa wyzwalana jest zawsze, niezależnie od warunków oświetlenia.
 Cz. oczu	Funkcja ta umożliwi usunięcie efektu czerwonych oczu.
 Wył. błysk	Lampa błyskowa nie będzie włączana.

 Powol. cz. oczu	Połączenie synchronizacji z długimi czasami migawki z redukcją efektu czerwonych oczu.
 WOLNO	Długi czas otwarcia migawki umożliwia rozjaśnienie słabo oświetlonego tła.
 Ręcznie	Ręczna regulacja mocy lampy błyskowej. Po podświetleniu opcji „Ręcznie” i naciśnięciu przycisku INFO przed naciśnięciem przycisku  można wyregulować moc lampy błyskowej za pomocą przycisków     (klawisze strzałek) lub pokrętła sterującego.
 Zdalne sterowanie	Podczas fotografowania używana jest bezprzewodowa lampa błyskowa przystosowana do pracy pod wodą lub bezprzewodowa lampa błyskowa RC firmy Olympus. Więcej szczegółów na ten temat można znaleźć w rozdziale „Wykonywanie zdjęć z bezprzewodową lampą błyskową RC firmy Olympus” (str. 113).
 LED Wł.	Dioda LED włącza się podczas wykonywania zdjęć. Pozwala to na wykonywanie zdjęć z bliska.

- W trybie  migawka jest wyzwalana 1 sekundę po błyskach wstępnych. Nie wolno ruszać aparatem aż do zakończenia wykonywania zdjęcia.
- Tryb  może nie być skuteczny w pewnych warunkach.
- W trybie  czas otwarcia migawki ulega wydłużeniu. Zamocuj aparat na statywie, aby go unieruchomić.
- W zależności od trybu fotografowania i ustawień aparatu niektóre funkcje mogą być niedostępne.

Kompensacja ekspozycji





Kompensuje jasność (odpowiednia ekspozycja) dostosowaną przez aparat.







- 1 Obróć pokrętkę sterującą lub naciśnij przycisk  i użyj przycisków   (klawisze strzałek).
 - W przypadku niektórych trybów fotografowania i ustawień aparatu nie jest możliwe dostosowanie kompensacji ekspozycji za pomocą pokrętki sterującego.
 - Wybierz wartości dodatnie („+”), aby rozjaśnić zdjęcia i ujemne („-”), aby je przyciemnić.





Pojedynczy/Ciągły

Aby wykonać serię zdjęć, wciśnij do końca spust migawki.

- 1 Naciśnij przycisk  , aby wyświetlić menu bezpośrednie.
- 2 Naciśnij przyciski   (klawisze strzałek) lub obróć pokrętkę sterującą, aby podświetlić opcję, a następnie naciśnij przycisk .



 Pojedynczy	Po naciśnięciu spustu migawki wykonywane są pojedyncze zdjęcia (normalny tryb fotografowania).
 Seryjne wys.	Aby wykonać serię zdjęć, wciśnij do końca spust migawki. <ul style="list-style-type: none">• Aby wybrać częstotliwość klatek, podświetl tryb [Seryjne wys.], a następnie przed naciśnięciem przycisku  naciśnij przycisk INFO. Wybierz częstotliwość klatek wynoszącą ok. 10 klatek na sekundę (10 kl./s) lub 20 klatek na sekundę (20 kl./s). Za pomocą przycisków    (klawisze strzałek) lub pokrętki sterującego podświetl częstotliwość klatek, a następnie naciśnij przycisk , aby ją wybrać.

 Seryjne nis.	Po naciśnięciu spustu migawki do końca aparat wykonuje zdjęcia z szybkością około 5 kl./s.
Pro Cap Szybkość zdj. seryjn.	Fotografowanie sekwencyjne rozpoczyna się po naciśnięciu spustu migawki do połowy. Aby rozpocząć zapisywanie wykonanych zdjęć na karcie, łącznie ze zdjęciami wykonywanymi po naciśnięciu spustu migawki do połowy, należy nacisnąć spust migawki do końca.  „Szybkość zdj. seryjn.” (str. 32)

- Podczas fotografowania seryjnego oraz fotografowania z ustawieniem szybkości zdjęć seryjnych ostrość, ekspozycja i balans bieli są ustawiane podczas wykonywania pierwszego zdjęcia.
- Jeśli poziom naładowania baterii jest niski i wskaźnik stanu baterii miga podczas fotografowania ciągłego, fotografowanie zostanie przerwane, a wykonane zdjęcia zostaną zapisane na karcie. W zależności od stopnia naładowania baterii mogą nie zostać zapisane wszystkie zdjęcia.









Szybkość zdj. seryjn.





Aby wyeliminować czas opóźnienia między całkowitym naciśnięciem spustu migawki a rozpoczęciem wykonywania zdjęć, aparat zaczyna wykonywać serię zdjęć z użyciem elektronicznej migawki po naciśnięciu spustu migawki do połowy, a zapis na karcie zdjęć, także tych wykonanych po naciśnięciu spustu migawki do połowy (do 4 zdjęć), rozpoczyna się po naciśnięciu spustu migawki do końca.

- ① Naciśnij przycisk  .
- ② Naciśnij przyciski <|> (klawisze strzałek) lub obróć pokrętko sterujące, aby podświetlić tryb [Pro Cap] (Szybkość zdj. seryjn.), a następnie naciśnij przycisk .
- ③ Naciśnij spust migawki do połowy, aby rozpocząć fotografowanie.
- ④ Naciśnij spust migawki do końca, aby rozpocząć zapisywanie na karcie.
 - Po połączeniu z siecią Wi-Fi fotografowanie z ustawieniem szybkości zdjęć seryjnych jest niedostępne.
 - Po naciśnięciu przycisku migawki do połowy aparat będzie kontynuował robienie zdjęć maksymalnie przez minutę. Aby wznowić fotografowanie, ponownie naciśnij przycisk migawki.
 - Miganie występuje dla światełek lub dużych ruchów obiektu itd. i może powodować zniekształcenia obrazów.
 - Podczas bracketingu monitor nie zostanie wygaszony i nie będzie emitowany dźwięk migawki.
 - Najdłuższy czas otwarcia migawki jest ograniczony.

Samowyzwalacz

Ustawia czas upływający od naciśnięcia spustu migawki do wykonania zdjęcia.

- 1 Naciśnij przycisk  , aby wyświetlić menu bezpośrednie.
- 2 Naciśnij przyciski   (klawisze strzałek) lub obróć pokrętko sterujące, aby podświetlić opcję [12], [2] lub [C], a następnie naciśnij przycisk .

 12  12 s	Naciśnij spust migawki do połowy, aby ustawić ostrość, i do końca, aby uruchomić samowyzwalacz. Kontrolka samowyzwalacza zaświeci się na ok. 10 sekund, a następnie będzie migać przez ok. 2 sekundy, po czym zostanie wykonane zdjęcie.
 2  2 s	Naciśnij spust migawki do połowy, aby ustawić ostrość, i do końca, aby uruchomić samowyzwalacz. Kontrolka samowyzwalacza będzie migać przez ok. 2 sekundy, po czym zostanie wykonane zdjęcie.
 C Własny samowyzwalacz	Po wybraniu tego trybu naciśnij przycisk INFO i ustaw „czas od naciśnięcia spustu migawki do wykonania zdjęcia, liczbę klatek i odstęp czasu między zdjęciami”. Zdjęcia będą wykonywane zgodnie z tymi ustawieniami.

- Aby wyłączyć uaktywniony samowyzwalacz, naciśnij przycisk **MENU**.
- Samowyzwalacz nie zostanie automatycznie wyłączony po zakończeniu fotografowania.

AFL (blokada ostrości)

Można zablokować położenie punktu ostrości.

Oznaczenie blokady AF

- 1 Naciśnij spust migawki do połowy, aby ustawić ostrość.
- 2 Nie zmieniając pozycji aparatu naciśnij przycisk **OK**.
Położenie punktu ostrości zostanie zapamiętane w aparacie.



- Gdy funkcja blokady ostrości jest włączona, odległość ostrości można dostosować za pomocą przycisków Δ ∇ (klawisze strzałek) lub pokrętła sterującego.
- Blokadę ostrości można również zwolnić, naciskając przycisk **OK** lub **MENU**, używając funkcji zoom bądź wykonując inne operacje.
- Jeśli wskaźnik ostrości miga, gdy spust migawki jest naciśnięty do połowy z wybranym ustawieniem [] Fotomontaż na żywo (str. 25) dla trybu **SCN**, ostrość można ustawić na nieskończoność, naciskając przycisk **OK**.
- W trybie **AUTO** oraz w niektórych trybach **SCN** funkcja AFL nie jest dostępna.

Obszar

Pozycję pola celownika automatycznego ustawiania ostrości można ustawić ręcznie.



Przed rozpoczęciem wybierz opcję [**[■]**] dla ustawienia [Obszar AF] w Menu fotografowania 1 (str. 57).

- 1 Naciśnij i przytrzymaj przycisk **OK**.
- 2 Za pomocą przycisków Δ ∇ \triangleleft \triangleright (klawisze strzałek) wybierz pozycję pola celownika automatycznego ustawiania ostrości i naciśnij przycisk **OK**.
 - Naciśnięcie i przytrzymanie przycisku **OK** przed ustawieniem pozycji spowoduje powrót do położenia pola celownika automatycznego ustawiania ostrości w środku kadru.

Śledzenie AF

Aparat automatycznie śledzi ruch obiektu i przez cały czas utrzymuje jego ostrość.

Przed rozpoczęciem wybierz opcję [Śledzenie] dla ustawienia [Obszar AF] w Menu fotografowania 1 (str. 57).

- 1** Umieść pole celownika automatycznego ustawiania ostrości nad obiektem i naciśnij przycisk , cały czas trzymając spust migawki naciśnięty do połowy.
- 2** Gdy aparat rozpozna obiekt, pole celownika automatycznego ustawiania ostrości będzie automatycznie śledzić ruch obiektu i przez cały czas utrzymywać ostrość.
 - Aby anulować śledzenie, naciśnij przycisk .
 - W zależności od obiektu lub warunków fotografowania ustawienie ostrości lub śledzenie ruchu obiektu przez aparat może być niemożliwe.
 - Gdy aparat nie może śledzić ruchu obiektu, pole celownika automatycznego ustawiania ostrości zmienia kolor na czerwony.

Korzystanie z opcji fotografowania (w trybie sterowania na żywo)

W zależności od trybu fotografowania i ustawień aparatu niektóre funkcje mogą być niedostępne.  „Lista ustawień dostępnych w poszczególnych trybach fotografowania” (str. 119)



Dostępne opcje

Tryb obrazu	str. 38	Stabilizator obrazu (zdjęcia)* ²	str. 44
Tryb programów tematycznych.....	str. 22	Stabilizator obrazu (filmy)* ¹	str. 44
Czułość ISO.....	str. 39	Lampa błyskowa* ^{2*3}	str. 45
Balans bieli	str. 40	Kompensacja błysku* ²	str. 45
Tryb AF	str. 41		str. 46
Proporcje	str. 42	Tryb pomiaru* ²	str. 47
Jakość obrazu (zdjęcia).....	str. 42	Priorytet twarzy.....	str. 47
Tryb zapisu (filmy)* ¹	str. 43	Akcesoria.....	str. 47

- Wybrane ustawienie dotyczy trybów **P** oraz **A**.

*¹ Wyświetlane wyłącznie w trybie sekwencji wideo.

*² Nie są wyświetlane w trybie sekwencji wideo.

*³ Aparat przechowuje ustawienia osobno dla każdego z trybów **P**, **A**,  (Tryb podwodny) oraz  (Tryb mikroskopu) i przywraca je po następnym włączeniu trybu, nawet jeśli aparat został wcześniej wyłączony. Jednak czułość ISO dla trybu  HDR] nie zostaje przywrócona.













Korzystanie ze sterowania na żywo

- 1 Naciśnij przycisk **OK**, aby wyświetlić menu sterowania na żywo.
 - Aby ukryć menu sterowania na żywo, ponownie naciśnij przycisk **OK**.
- 2 Naciśnij przyciski **Δ** **∇** (klawisze strzałek), aby podświetlić żądaną funkcję, a następnie za pomocą przycisków **◀** **▶** (klawisze strzałek) lub pokrętła sterującego podświetl opcję i naciśnij przycisk **OK**.
 - Podświetlona opcja zostanie wybrana automatycznie, jeżeli użytkownik nie wykona żadnych czynności przez około 8 sekund.



- Ustawienie domyślne funkcji jest wyróżnione kolorem .













Tryb Obrazu		Ustawia opcje przetwarzania.
	i-Enhance	Tworzenie bardziej atrakcyjnych wyników zgodnie z programem tematycznym.
	Żywe	Umożliwia uzyskanie intensywnych kolorów.
	Naturalny	Umożliwia uzyskanie naturalnych kolorów.
	Muted	Umożliwia uzyskanie standardowych tonów kolorów.
	Portret	Umożliwia uzyskanie ładnych odcieni skóry.
	Monochrom.	Umożliwia uzyskanie czarno-białych tonów kolorów.
	Własne	Pozwala wybrać jeden tryb obrazu, ustawić parametry i zapisać ustawienie.
	e-Portrait	Pozwala uzyskać gładkie tekstury skóry. Z tej opcji nie można korzystać podczas fotografowania z bracketingiem i nagrywania filmów.
	Pop Art	Poprawia kolor i atmosferę. Sprawia, że zdjęcie jest jaskrawsze i bardziej sugestywne.
	Zmiękczenie ostrości	Dzięki miękkiej tonacji umożliwia uzyskanie eterycznej atmosfery i sprawia, że obraz jest nierzeczywisty.
	Jasny i Lekki Kolor	Umożliwia uzyskanie wrażenia komfortu i swobody dzięki temu, że zdjęcie jest jasne i lekkie.
	Tonowanie światła	Tworzy obraz wysokiej jakości poprzez zmiękczenie zarówno ciemnych, jak i jasnych obszarów.
	Ziarnisty film	Umożliwia uzyskanie siły i agresywności czerni i bieli.
	Fotografia Otworkowa	Umożliwia uzyskanie efektu tunelowego podobnego do uzyskiwanego w tradycyjnych aparatach lub zabawkach przez zmniejszenie jasności drugorzędного tła.
	Diorama	Umożliwia uzyskanie surrealistycznych zdjęć miniaturowego świata dzięki wzmocnieniu nasycenia i kontrastu oraz rozmyciu drugiego planu zdjęcia.
	Cross Process	Tworzy obraz wyrażający surrealistyczną atmosferę.

Tryb Obrazu		Ustawia opcje przetwarzania.
ART 9	Delikatna sepia	Tworzy obraz wysokiej jakości poprzez rozciągnięcie cieni oraz zmiękczenie całego obrazu.
ART 10  / ART 10  * ¹	Dramatyczna Tonacja	Umożliwia uzyskanie kontrastu na wybranym fragmencie zdjęcia i uzyskanie efektu wzmocnionego rozjaśnienia i przyciemnienia.
ART 11  / ART 11  * ¹	Grafika Key Line	Tworzy obraz z podkreśleniem krawędzi i nadaje mu styl ilustracji.
ART 12  / ART 12  * ¹	Akwarela	Tworzy miękki, jasny obraz poprzez usunięcie ciemnych obszarów, zmieszanie pastelowych barw na białym płótnie i zmiękczenie konturów.
ART 13  / ART 13  / ART 13  * ¹	Vintage	Nadaje codziennym ujęciom nostalgiczny i staroświecki charakter odbarwionych i spłowiałych zdjęć wywołanych z filmu fotograficznego.
ART 14  / ART 14  / ART* ¹ 14 	Część. Kolor	Uwypukla obiekt poprzez wyodrębnienie wybranych kolorów i utrzymanie pozostałej części zdjęcia w tonacji monochromatycznej. Naciśnij przycisk INFO , a następnie za pomocą pokrętła sterującego wybierz kolor.

- W przypadku wybrania trybu obrazu [ART] ustawienie opcji [Przestrzeń] (str. 73) zostanie zablokowane na wartości [sRGB].

*1 Funkcje II i III są zmienionymi wersjami oryginału (I).

Czułość ISO		Ustawianie czułości ISO.
ISO AUTO	ISO Auto	Aparat ustawia automatycznie czułość umożliwiającą uzyskanie wysokiej jakości zdjęcia.
Wartość od $\frac{ISO}{100}$ do $\frac{ISO}{12800}$		Ustawienie mniejszej wartości umożliwia ograniczenie szumu na zdjęciu, a większej wartości — ograniczenie rozmycia.





Balans bieli		Ustawianie schematu kolorów odpowiedniego do światła podczas fotografowania.
 WB AUTO	WB Auto	Aparat automatycznie dostosowuje balans bieli.
	Słonecznie	Odpowiedni do fotografowania na zewnątrz przy przejrzystym niebie.
	Cienie	Odpowiedni do zdjęć wykonywanych w cieniu w słoneczne dni.
	Pochmurno	Odpowiedni do fotografowania na zewnątrz przy zachmurzonym niebie.
	Żarówka	Odpowiedni do fotografowania przy sztucznym oświetleniu.
	Światłówka	Odpowiedni do fotografowania przy lampie fluorescencyjnej o białej barwie światła.
	Podwodny	Odpowiednie do wykonywania zdjęć podwodnych.
 WB	WB Błysk	Odpowiedni do fotografowania z lampą błyskową.
	Jeden dotyk 1	Odpowiedni do zastosowania w przypadku, gdy: inne opcje nie dają właściwych kolorów, użytkownik nie jest pewien typu źródła światła lub gdy obiekt jest oświetlony przez wiele różnych źródeł światła. Służy do ręcznego regulowania balansu bieli odpowiedniego do światła podczas fotografowania. Ustaw kartkę papieru lub inny biały przedmiot tak, aby wypełniał on cały ekran i naciśnij przycisk INFO , aby ustawić balans bieli. Informacje o sposobie rejestrowania balansu bieli jednym dotknięciem znajdują się w sekcji „Rejestrowanie funkcji balansu bieli jednym dotykaniem” (str. 41).
	Jeden dotyk 2	
	Jeden dotyk 3	
	Jeden dotyk 4	
Od CWB_{2000} do CWB_{14000} Niestandardowy balans bieli		Naciśnij przycisk INFO , a następnie podświetl temperaturę barwową za pomocą przycisków Δ ∇ (klawisze strzałek) i naciśnij przycisk \odot . Wybierz temperaturę barwową w zakresie od 2000 do 14 000 K.









Rejestrowanie funkcji balansu bieli jednym dotykaniem





Wybierz opcję z zakresu od [OK] Jeden dotyk 1] do [OK] Jeden dotyk 4], a następnie skieruj aparat na kartkę papieru lub inny biały przedmiot i naciśnij przycisk **INFO**, a następnie spust migawki.

- Wyzwolona zostanie migawka i wyświetli się pytanie, czy zachować nową wartość. Wybierz [Tak], aby zachować nową wartość. Wszystkie wcześniej zapisane wartości zostaną nadpisane.
- Zarejestrowany balans bieli nie zostanie wyczyszczony po wyłączeniu aparatu.
- Procedurę należy wykonywać w świetle, przy którym będą wykonywane zdjęcia.
- Po zmianie ustawień aparatu należy ponownie zarejestrować balans bieli.

Tryb AF		Metoda ustawiania ostrości
AF	AF	Ostrość jest ustawiana automatycznie po wciśnięciu spustu migawki do połowy. Obszar ostrości można wybrać w menu fotografowania. <ul style="list-style-type: none">• Aparat dostosowuje ostrość przez cały czas nagrywania filmu.
MF	MF	Za pomocą przycisków Δ ∇ (klawisze strzałek) lub pokrętła sterującego można ręcznie ustawić ostrość obiektu znajdującego się w dowolnym miejscu kadru. Ręczne ustawienie ostrości można włączyć, naciskając i przytrzymując przycisk  podczas fotografowania.

Proporcje		Określa stosunek wysokości do szerokości obrazów.
 4:3	4:3	Zmienia stosunek wysokości do szerokości podczas wykonywania zdjęć.
 16:9	16:9	
 3:2	3:2	
 1:1	1:1	
 3:4	3:4	























Jakość obrazu (zdjęcia)*1		Opcje jakości obrazu (zdjęć)
RAW	RAW	<p>Służą do wyboru jakości obrazu dla zdjęć. Można wybrać tryb JPEG lub RAW *2*3. Wybranie trybu JPEG+RAW *4 pozwala utworzyć dwie kopie zdjęcia — jedną w formacie JPEG, a drugą w formacie RAW. W trybie JPEG można wybrać jeden z kilku rozmiarów zdjęć (L, M i S) oraz stopni kompresji (SF, F, N i B).</p> <ul style="list-style-type: none"> Jakość obrazu ma wpływ na liczbę zdjęć, które można zapisać na karcie pamięci (str. 109).
 F	[L] F	
 N	[L] N	
 N	[M] N	
 N	[S] N	
 F+RAW	[L] F+RAW	
 N+RAW	[L] N+RAW	
 N+RAW	[M] N+RAW	
 N+RAW	[S] N+RAW	

*1 Wyświetlane są tylko opcje domyślne. Aby wybrać opcje inne niż  F [L] F,  N [L] N,  N [M] N czy  N [S], użyj ustawienia [ Ustaw] (str. 72) w Menu własnym E.



*2 RAW: W tym formacie (o rozszerzeniu „.ORF”) zapisywane są nieprzetworzone dane obrazów do późniejszego przetwarzania. W programie OLYMPUS Viewer 3 (str. 97) można dostosować ustawienia takie jak kompensacja ekspozycji czy balans bieli, a także dodawać filtry artystyczne. Należy używać najnowszej wersji programu OLYMPUS Viewer 3. Obrazów w formacie RAW nie należy wyświetlać, edytować ani drukować za pomocą standardowego oprogramowania do obrazowania.

*3 Niedostępne z opcjami , , , , , ,  oraz .

*4 Poszczególne pliki JPEG i RAW zapisywane za każdym razem, gdy zdjęcie wykonywane jest przy ustawionym trybie JPEG+RAW nie mogą być usuwane oddzielnie. Usunięcie jednego pliku spowoduje automatyczne usunięcie pozostałych plików (jeśli usuniesz kopię obrazu w formacie JPEG na komputerze, a następnie z powrotem skopiujesz obraz w formacie RAW do pamięci aparatu, będzie można go edytować (str. 12), lecz nie będzie można go wybrać do druku (str. 92)).

Tryb zapisu (Filmy)	Opcje jakości obrazu (Filmy)
Dla opcji  wybrane jest ustawienie [Standard]	<p data-bbox="550 307 941 474">Wybór żądanej kombinacji rozmiaru klatki, szybkość transmisji bitów oraz częstotliwość. Szybkość transmisji bitów i częstotliwość można dostosować w menu wideo (str. 60).</p> <div data-bbox="643 484 847 717" style="text-align: center;">  </div> <ul style="list-style-type: none"> <li data-bbox="550 736 816 845">① Rozmiar klatki FHD : 1920×1080 HD : 1280×720 4K : 3840×2160 <li data-bbox="550 845 871 928">② Szybkość transmisji bitów (stopień kompresji) SF, S, F, N <li data-bbox="550 928 816 987">③ Częstotliwość 30p (60p), 25p (50p)
 1920×1080 Super Fine 60p	
 1920×1080 Super Fine 50p	
 1920×1080 Super Fine 30p	
 1920×1080 Super Fine 25p	
 1280×720 Super Fine 30p	
 1280×720 Super Fine 25p	
 1920×1080 wysoka jakość 60p	
 1920×1080 wysoka jakość 50p	
 1920×1080 wysoka jakość 30p	
 1920×1080 wysoka jakość 25p	
 1280×720 wysoka jakość 30p	
 1280×720 wysoka jakość 25p	
 1920×1080 normalna jakość 60p	
 1920×1080 normalna jakość 50p	
 1920×1080 normalna jakość 30p	
 1920×1080 normalna jakość 25p	
 1280×720 normalna jakość 30p	
 1280×720 normalna jakość 25p	
Dla opcji  *1 wybrane jest ustawienie [4K]	
 3840×2160 30p	
 3840×2160 25p	

*1 Szybkości transmisji bitów nie można zmienić.









Tryb zapisu (Filmy)		Opcje jakości obrazu (Filmy)
Dla opcji  *2 wybrane jest ustawienie [Wys. prędkość]		<div style="text-align: center;"> ①  </div> <div style="margin-top: 10px;"> ① Rozmiar klatki FHD : 1920×1080 HD : 1280×720 SD : 640×360 </div>
FHD HS 120fps	1920×1080 wys. prędk. 120fps	
HD HS 240fps	1280×720 wys. prędk. 240fps	
SD HS 480fps	640×360 wys. prędk. 480fps	





*2 Częstotliwości ani szybkości transmisji bitów nie można zmienić.

Stabilizator obrazu (zdjęcia)		Opcje stabilizacji obrazu (zdjęcia)
Wył.	Wył.	Włączanie lub wyłączenie stabilizacji obrazu zdjęcia.
WŁ.	WŁ.	



Stabilizator obrazu (filmy)		Opcje stabilizacji obrazu (filmy)
Wył.	Wył.	Włączanie lub wyłączenie stabilizacji obrazu filmowego.
WŁ.	WŁ.*1	

*1 Wartość domyślna to [WYŁ.], gdy ustawienie [Wys. prędkość] jest wybrane jako tryb pomocniczy .



Natężenie		Ustawia metodę wyzwalania błysku.
 AUTO	Błysk Auto	Lampa błyskowa wyzwalana jest automatycznie w warunkach słabego oświetlenia lub oświetlenia od tyłu.
	Dopełn.	Lampa błyskowa wyzwalana jest zawsze, niezależnie od warunków oświetleniowych.
	Cz. oczy	Generowane są przedbłyski ograniczające występowanie efektu czerwonych oczu na zdjęciach.
	Wył. błysk	Lampa błyskowa nie będzie włączana.
	Powol. cz. oczy	Połączenie synchronizacji z długimi czasami migawki z redukcją efektu czerwonych oczu.
	WOLNO	Długi czas otwarcia migawki umożliwia rozjaśnienie słabo oświetlonego tła.
	Ręcznie	Ręczna regulacja mocy lampy błyskowej. Po podświetleniu opcji „Ręcznie” i naciśnięciu przycisku INFO przed naciśnięciem przycisku  można wyregulować moc lampy błyskowej za pomocą przycisków     (klawisze strzałek) lub pokrętkła sterującego.
	Zdalne sterowanie	Podczas fotografowania używana jest bezprzewodowa lampa błyskowa przystosowana do pracy pod wodą lub bezprzewodowa lampa błyskowa RC firmy Olympus. Więcej szczegółów na ten temat można znaleźć w rozdziale „Wykonywanie zdjęć z bezprzewodową lampą błyskową RC firmy Olympus” (str. 113).
	LED Wł.	Dioda LED włącza się podczas wykonywania zdjęć. Pozwala to na wykonywanie zdjęć z bliska.

Kompensacja błysku	Kompensuje jasność lampy (stopień natężenia) dostosowaną przez aparat.
Wartość od  -2,0 do  +2,0	<p>Dostosowywanie mocy lampy błyskowej. Jasność lampy można zmniejszyć, wybierając wartości ujemne (im mniejsza wartość, tym słabsza siła błysku lampy), lub zwiększyć, wybierając wartości dodatnie (im wyższa wartość, tym jaśniejszy błysk lampy).</p> <ul style="list-style-type: none"> Funkcja niedostępna w trybie AUTO po wybraniu opcji  HDR] w trybie  lub SCN.

		Ustawia działanie oraz czas fotografowania sekwencyjnego od naciśnięcia spustu migawki do wykonania zdjęcia.
	Pojedynczy	Po każdym naciśnięciu spustu migawki wykonywane jest jedno zdjęcie.
	Seryjne wys.	Aby wykonać serię zdjęć, wciśnij do końca spust migawki. <ul style="list-style-type: none"> Aby wybrać częstotliwość klatek, podświetl tryb [Seryjne wys.], a następnie przed naciśnięciem przycisku A naciśnij przycisk INFO. Wybierz częstotliwość klatek wynoszącą ok. 10 klatek na sekundę (10 kl./s) lub 20 klatek na sekundę (20 kl./s). Za pomocą przycisków Δ ∇ \langle \rangle (klawisze strzałek) lub pokrętki sterującego podświetl częstotliwość klatek, a następnie naciśnij przycisk OK, aby ją wybrać.
	Seryjne nis.	Po naciśnięciu spustu migawki do końca aparat wykonuje zdjęcia z szybkością około 5 kl./s.
	12 s	Lampa samowyzwalacza włącza się na mniej więcej 10 sekund, a następnie miga przez mniej więcej 2 sekundy, po czym jest wykonywane zdjęcie.
	2 s	Lampa samowyzwalacza miga przez mniej więcej 2 sekundy, po czym jest wykonywane zdjęcie.
	Własny samowyzwalacz	Po wcześniej ustawionym „czasie od naciśnięcia spustu migawki do zrobienia zdjęcia wykonywana jest wcześniej ustawiona liczba zdjęć w ustalonych odstępach czasu”.
	Szybkość zdj. seryjn.	Fotografowanie sekwencyjne rozpoczyna się po naciśnięciu spustu migawki do połowy. Aby rozpocząć zapisywanie wykonanych zdjęć na kartę, łącznie ze zdjęciami wykonywanymi po naciśnięciu spustu migawki do połowy, należy nacisnąć spust migawki do końca. „Szybkość zdj. seryjn.” (str. 32)

Tryb pomiaru		Mierzony obszar
	Punktowy	Dyktafon rejestruje obraz w środku kadru w przypadku podświetlenia z tyłu (pomiar jasności jest dokonywany na środku ekranu).
	ESP	Rejestruje obraz, aby uzyskać zrównoważoną jasność na całym ekranie (pomiar jasności jest dokonywany oddzielnie na środku ekranu i w otaczających go obszarach). Po wybraniu ustawienia [ESP] środek obrazu może być ciemny podczas fotografowania pod silne światło.

Priorytet twarzy		Ostrość/ekspozycja
WŁ.	Wł. priorytetu twarzy	Po wybraniu opcji [Wł. priorytetu twarzy] aparat automatycznie wykrywa i dostosowuje ostrość i ekspozycję do twarzy fotografowanych osób.
OFF	Wył. priorytetu twarzy	

Akcesoria		Ustawienia opcjonalnych akcesoriów
OFF	Akcesor. wył.	Wybierz w celu wykonywania zdjęć bez konwertera obiektywu.
	PTWC-01	Wybierz w zależności od określonego, opcjonalnego konwertera obiektywu.
	FCON-T01	
	TCON-T01	
FD-1	FD-1	Ustawienia zoptymalizowane pod kątem fotografowania z lampą błyskową z założonym dyfuzorem flesza FD-1.

Rejestrowanie i używanie dzienników (Tryb LOG)

Gdy przełącznik LOG znajduje się w pozycji **LOG**, aparat rejestruje dane GPS i inne dane czujnika (str. 85). Dane dziennika można pobrać przez aplikację na smartfony OLYMPUS Image Track (OI.Track).

Rejestrowanie i zapisywanie dzienników

Obróć przełącznik LOG do pozycji **LOG**.

- Rozpocznie się rejestrowanie. Podczas rejestrowania lampka wskaźnika będzie migać.

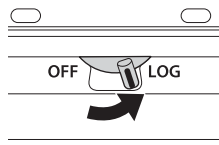

- Rejestrowanie i pozyskiwanie danych zakończy się automatycznie w przypadku niskiego poziomu naładowania baterii. Obróć przełącznik LOG do pozycji **OFF**, aby zapisać dziennik.
- W trybie LOG aparat przez cały czas pobiera energię z baterii, pozyskując dane o lokalizacji.
- Nie można dodać danych do dziennika, gdy pamięć przeznaczona do przechowywania dzienników tymczasowych jest pełna. W takim przypadku należy obrócić przełącznik LOG do pozycji **OFF**, aby zapisać dziennik na karcie pamięci. 📖 „Problemy z rejestrowaniem dziennika” (str. 102)

Zapisywanie danych dziennika

Gdy przełącznik LOG jest obrócony do pozycji **OFF**, na karcie zapisywane są bieżące dane dziennika.

- Podczas zapisu danych dziennika na monitorze wyświetlany jest komunikat. Nie wyjmuj karty pamięci, dopóki komunikat nie zniknie. Wyjęcie karty pamięci podczas zapisywania danych dziennika może spowodować utratę pliku dziennika lub uszkodzenie aparatu bądź karty.
- Aparat nie może rozpocząć zapisywania danych dziennika na karcie pamięci, gdy przełącznik LOG jest obrócony do pozycji **OFF**, jeśli np. bezprzewodowy transfer danych jest w toku, karta pamięci jest pełna bądź zabezpieczona przed zapisem. W takim przypadku należy przerwać bezprzewodowy transfer danych, usunąć niepotrzebne dane z karty lub w inny sposób umożliwić zapisanie danych dziennika. Nie wyjmuj baterii z aparatu, dopóki dane dziennika nie zostaną zapisane.
 - Jeżeli karta pamięci nie jest włożona, dane dziennika nie zostaną zapisane.

- Na każdej karcie można zapisać maksymalnie 199 plików dziennika. Jeżeli ta liczba została osiągnięta, wyświetli się komunikat o błędzie (str. 100). W takim przypadku włóż inną kartę lub usuń pliki dziennika po skopiowaniu ich do komputera.
- Pliki dziennika zapisywane są w folderach „GPSLOG” i „SNSLOG” na karcie (str. 109).

Korzystanie ze zbuforowanych i zapisanych danych dziennika

Aby uzyskać dostęp do danych dziennika przechowywanych w tymczasowym buforze lub zapisanych na karcie, uruchom aplikację na smartfony OLYMPUS Image Track (OI.Track) i połącz się ze smartfonem za pomocą funkcji bezprzewodowej sieci LAN aparatu (str. 80).

Funkcje określonej aplikacji: OLYMPUS Image Track (OI.Track)

- Wyświetlanie bieżących danych dziennika i zdjęć
Bieżące dane dziennika oraz zdjęcia można wyświetlać na smartfonie.
- Pobieranie bieżących danych dziennika i zdjęć
Bieżące dane dziennika oraz zdjęcia można skopiować i przeglądać na smartfonie.
- Wyświetlanie ścieżek
Dane dziennika zapisane na karcie można skopiować do pamięci smartfona i wyświetlać jako ścieżki.
- Łączenie zdjęć z dziennikiem
Zdjęcia wykonywane podczas rejestrowania dziennika mogą być połączone z dziennikiem w celu przeglądania lub zarządzania plikami.
- Dane pomocnicze GPS można zaktualizować za pomocą aplikacji OI.Track (str. 86).

Szczegółowe informacje znajdują się na stronie:

<http://app.olympus-imaging.com/oitrack/>

Dane o lokalizacji/podświetlenie LED

Wyświetlanie danych o lokalizacji

Naciśnięcie przycisku **INFO**, gdy aparat jest wyłączony, spowoduje wyświetlenie danych o lokalizacji na monitorze.

- Dokładność wyświetlanych danych zależy od warunków pogodowych itp. Należy je stosować wyłącznie pomocniczo.

Tryb wyświetlania danych o lokalizacji

	Nr	Nazwa
	1	Godzina
	2	Rejestrowanie dziennika w toku
	3	Informacje o kierunku
	4	Temperatura (temperatura wody)
	5	Ciśnienie atmosferyczne
	6	Wysokość (głębokość)
	7	Ikona GPS
	8	Szerokość geograficzna
	9	Długość geograficzna

Szerokość i długość geograficzna

Jeśli ikona GPS miga lub się nie wyświetla, aparat nie jest w stanie określić bieżącego położenia.

Wskazania GPS i innych danych

Te wskazania nie są przeznaczone do stosowania w warunkach wymagających wysokiego stopnia precyzji i nie gwarantują dokładności danych (szerokość i długość geograficzna, kierunek, głębokość, temperatura itp.). Na dokładność wskazań mogą mieć również wpływ czynniki, nad którymi producent nie ma kontroli.

Korzystanie z podświetlenia LED

Naciśnij i przytrzymaj przycisk **INFO** aż do momentu włączenia podświetlenia LED. Podświetlenie włączy się, nawet gdy aparat jest wyłączony.

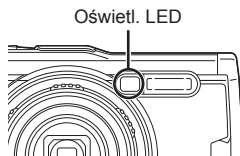

Jeśli aparat jest włączony

Podświetlenie LED pozostanie włączone przez około 90 sekund podczas używania elementów sterujących aparatu lub przez około 30 sekund, jeśli nie jest wykonywana żadna czynność.

Jeśli aparat jest wyłączony

Podświetlenie LED zostanie włączone na około 30 sekund, bez względu na to, czy użytkownik używa elementów sterujących aparatu.

- Podświetlenie LED zostanie automatycznie wyłączone, w przypadku gdy:
 - naciśnięto przycisk **ON/OFF**,
 - użyto przełącznika LOG,
 - wyświetlane jest menu,
 - podłączono bądź odłączono kabel USB lub
 - nawiązano połączenie z siecią Wi-Fi.
- Dane o lokalizacji można wyświetlić, naciskając przycisk **INFO** (str. 50), nawet gdy podświetlenie LED jest włączone.

Aby wyłączyć oświetlenie LED

Naciśnij i przytrzymaj przycisk **INFO**, aż podświetlenie LED się wyłączy.

Korzystanie z menu

Lista opcji menu

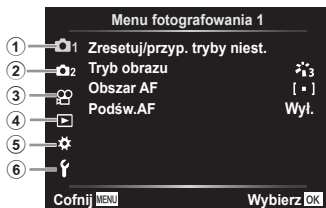

1	Menu fotografowania 1 (str. 56)
	Resetuj/przyp. tryby niest.
	Tryb Obrazu
	Obszar AF
	Podsw.AF









2	Menu fotografowania 2 (str. 58)
	Zd.w cz./Ust. Tme Lap
	BKT ostr.

3	Menu wideo (str. 60)
	Film
	Głośność nagrania
	Liczba klatek filmu
	Szybkość transmisji bitów filmu

4	Menu odtwarzania (str. 61)
	Edycja

	Zamówienie Druku (str. 92)
	Kas. ochrony
	Połączenie ze smartfonem

5	Menu własne (str. 67)
	A. MF
	Asystent MF
	B1. Wyśw./
	/Ust. Info
	Nocne kadry
	Redukcja migotania
	Wyświetlona siatka
	Kolor podglądu
	B2. Wyśw./
	HDMI
	C. Eksp/ISO
	Fleksja ekspozycji
	Ust. auto ISO
	Filtr szum.
	Red.szumu

⑤  Menu własne (str. 67)	
D.  Własne	
	 + 
	 +WB
E.  /WB/Kolor	
	 Ustaw
	WB
	 AUTO Zach. ciepły kolor
	Przestrzeń
F. Zapis	
	Nazwa pliku
	Ed.Nazplik
	Ust. Copyright
G. Czujnik pola	
	Wysokość/głębokość
	Zapis położenia GPS
	Priorytet GPS
H.  Narzędzia	
	Map.pikseli
	Korekta poziomu
	Uśpienie
	Eye-Fi
	Certyfikat

⑥  Menu ustawień (str. 76)	
Ustawianie karty	
 Ustawienia	Podgląd
	Ustawienia Wi-Fi

Korzystanie z menu

Naciśnij przycisk **MENU** podczas fotografowania lub odtwarzania, aby wyświetlić menu.

Menu zapewnia dostęp do wielu ustawień aparatu, takich jak funkcje fotografowania i odtwarzania, ustawienia daty i godziny oraz opcje wyświetlania. W zależności od trybu fotografowania i ustawień aparatu niektóre funkcje mogą być niedostępne.  „Lista ustawień dostępnych w poszczególnych trybach fotografowania” (str. 119)

1 Naciśnij przycisk **MENU**, aby wyświetlić menu.

- Podpowiedź jest wyświetlana przez około 2 sekundy po wybraniu opcji.
- Naciśnij przycisk **INFO**, aby wyświetlić lub ukryć podpowiedzi.

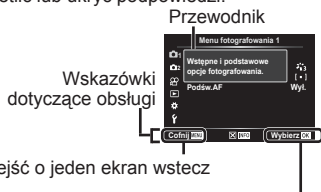

Naciśnij przycisk **OK**, aby potwierdzić ustawienie

2 Użyj przycisków Δ ∇ (klawisze strzałek), aby wybrać żądaną kartę i naciśnij przycisk \triangleright .

Zakładka strony

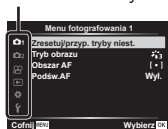

Podmenu 1



- Po wybraniu menu własnego wyświetli się karta z grupami menu. Za pomocą przycisków Δ ∇ wybierz grupę menu i naciśnij przycisk **OK**.

Grupa menu

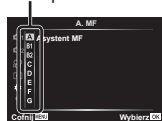

- 3 Użyj przycisków Δ ∇ (klawisze strzałek), aby wybrać odpowiednie podmenu 1, a następnie naciśnij przycisk OK .



- 4 Użyj przycisków Δ ∇ (klawisze strzałek), aby wybrać odpowiednie podmenu 2, a następnie naciśnij przycisk OK .

- Po wybraniu ustawienia na monitorze ponownie pojawi się podmenu 1.
- W zależności od wybranej pozycji mogą być wymagane dodatkowe kroki.



- 5 Naciśnij przycisk **MENU**, aby zakończyć konfigurację ustawień.

Opis obsługi zawiera (str. 54).

- Ustawienie domyślne funkcji jest wyróżnione kolorem .





Menu fotografowania 1

Przywracanie ustawień domyślnych/zapisywanie ustawień [Zresetuj/przyp. tryby niest.]

Przywracanie ustawień domyślnych

Ustawienia aparatu można łatwo przywrócić do wartości domyślnych.





 „Schemat menu” (str. 124)

- ① W menu fotografowania 1 podświetl opcję [Zresetuj/przyp. tryby niest.] i naciśnij przycisk .
- ② Podświetl opcję [Resetuj] i naciśnij przycisk  lub  (klawisze strzałek).
- ③ Wybierz typ ustawień do zresetowania.
 - Aby zresetować wszystkie ustawienia z wyjątkiem takich jak godzina, data czy język, podświetl opcję [Pełny] i naciśnij przycisk .
- ④ Podświetl opcję [Tak] i naciśnij przycisk .

Zapisywanie ustawień

Bieżące ustawienia można zapisać w jednym z dwóch trybów niestandardowych. Zapisane ustawienia można przywołać, obracając pokrętko trybu do pozycji C1 lub C2.  „Schemat menu” (str. 124)





Podmenu 2	Podmenu 3	Zastosowanie
Tryb niest. C1	Ustaw	Zapisz bieżące ustawienia.
	Resetuj	Powrót do ustawień domyślnych.
Tryb niest. C2	Ustaw	Takie samo jak w przypadku trybu niestandardowego C1.
	Resetuj	

- ① Dostosuj ustawienia przeznaczone do zapisu.
 - Obróć pokrętko trybu na pozycję inną niż  (tryb filmu).
- ② W menu fotografowania 1 podświetl opcję [Zresetuj/przyp. tryby niest.] i naciśnij przycisk .
- ③ Podświetl opcję [Tryb niest. C1] lub [Tryb niest. C2] i naciśnij przycisk .
- ④ Podświetl opcję [Ustaw] i naciśnij przycisk 
 - Wszystkie istniejące ustawienia zostaną nadpisane.
 - Aby usunąć zapisany zestaw ustawień, wybierz opcję [Resetuj].





Opis obsługi zawiera (str. 54).

Opcje przetwarzania [Tryb obrazu]

Kontrast, ostrość i inne parametry można dostosowywać w ustawieniach [Tryb obrazu] (str. 38). Zmiany parametrów są zapisywane oddzielnie dla każdego trybu obrazu.

- 1 Wybierz opcję [Tryb obrazu] w menu fotografowania 1 i naciśnij przycisk 
 - Wyświetlony zostanie tryb obrazu dostępny w bieżącym trybie fotografowania.
- 2 Wybierz opcję za pomocą przycisków   i naciśnij przycisk 
 - Naciśnij przycisk , aby ustawić zegar aparatu i wyjść do menu głównego. Szczegółowe opcje są niedostępne w pewnych trybach obrazu.
 - Zmiany kontrastu są ignorowane przy ustawieniach innych niż [Normalna].

Wybieranie pola ustawienia ostrości [Obszar AF]

Podmenu 2	Zastosowanie
 (Wszystkie pola)	Aparat automatycznie wybierze jedno z pól z pełnego zestawu pól AF.
 (Pojedyncze pole)	Pozwala wybrać pojedyncze pole AF.  „Obszar” (str. 34)
Śledzenie	Aparat automatycznie śledzi ruch obiektu i przez cały czas utrzymuje jego ostrość.  „Śledzenie AF” (str. 35)

Opis obsługi zawiera (str. 54).

Korzystanie ze wspomagania AF w celu sfotografowania ciemnego obiektu [Podśw.AF]

Podmenu 2	Zastosowanie
Wył.	Wspomaganie AF nie jest używane.
Wł.	Po naciśnięciu spustu migawki do połowy wspomaganie włącza się, aby ułatwić ustawianie ostrości.

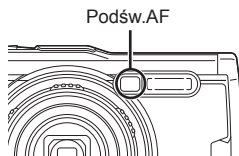

2 Menu fotografowania 2

Dostosowanie ustawień odstępu czasu 2 [Zd. w cz./Time Lapse]

Podmenu 2	Podmenu 3	Podmenu 4	Zastosowanie
Wył.	—	—	Fotografowanie w stałych odstępach czasu wyłączone.
Wł.	Liczba klatek	Od 1 do 299 (liczba klatek)	Ustawia liczbę klatek do wykonania.
	Start czasu czekania	Od 00:00:00 do 24:00:00 (minut)	Ustawia czas oczekiwania przed rozpoczęciem fotografowania.
	Czas interwału	Od 00:00:01 do 24:00:00 (minut)	Ustawia przedział czasu pomiędzy zdjęciami po rozpoczęciu fotografowania.
	Film Time Lapse	Wył.	Zapisywanie każdej z klatek jako zdjęcie.
		Wł.	Oprócz przechowywania zdjęć można utworzyć i przechowywać film z sekwencji klatek.
Ustawienia filmów	Rozdzielczość filmu	Ustawienie rozmiaru filmów Time Lapse.	
	Częstotliwość	Wybór częstotliwości dla filmów Time Lapse.	

Opis obsługi zawiera (str. 54).

Korzystanie z fotografowania w stałych odstępach czasu

Przed dostosowaniem ustawień fotografowania i wykonywaniem zdjęć wybierz ustawienie [Wł.] dla opcji [Zd. w cz./Time Lapse] w menu fotografowania 2.

- Rzeczywisty interwał może być dłuższy niż ustawiony, ponieważ przetwarzanie zdjęć w aparacie trwa kilka chwil.
- Dla fotografowania z wydłużonymi stałymi odstępami czasu użyj zasilacza sieciowego USB.
- Jeśli na karcie pamięci nie ma wystarczającej ilości miejsca, fotografowanie w stałych odstępach czasu nie rozpocznie się.
- Podczas fotografowania w stałych odstępach czasu zasilanie może się wyłączyć, ale zdjęcia zostaną wykonane zgodnie z ustawieniami.

Anulowanie lub edytowanie fotografowania w stałych odstępach czasu

Naciśnij przycisk **MENU**, aby przerwać fotografowanie w stałych odstępach czasu. Aby zakończyć fotografowanie w stałych odstępach czasu, wybierz ustawienie [Wył.] dla opcji [Zd. w cz./Time Lapse] w menu fotografowania 2.

Ustawianie fotografowania z bracketingiem ostrości

[Ustawienia BKT ostr.]

Podmenu 2	Podmenu 3	Podmenu 4	Zastosowanie
Wył.	—	—	Funkcja bracketingu wyłączona.
Wł.	Ustawiona liczba zdjęć	10/20/30	Ustawia liczbę klatek podczas fotografowania z bracketingiem.
	Ustawiona zmiana ostrości	Wąski/ normalny/ szeroki	Ustawia odstęp czasu pomiędzy przesuniętymi punktami ostrości.

Opis obsługi zawiera (str. 54).

Menu wideo

Nagrywanie dźwięku podczas nagrywania filmów [Film

Podmenu 2	Zastosowanie
Wył.	Dźwięk nie jest nagrywany.
Wł.	Dźwięk jest nagrywany.
Wł. 	Dźwięk jest nagrywany; podczas nagrywania włączona jest redukcja szumu wiatru.

- W przypadku włączonej opcji [Diorama] w trybie obrazu lub w trybie nagrywania filmów HS dźwięk nie jest nagrywany.

Regulacja głośności mikrofonu [Głośność nagrania]

Dostosowywanie czułości wbudowanego mikrofonu. Dostosuj czułość za pomocą przycisków Δ ∇ , jednocześnie sprawdzając najwyższy poziom głośności dźwięku zbieranego przez mikrofon w ciągu ostatnich kilku sekund.

Wybór liczby klatek filmów [Liczba klatek filmu]

Podmenu 2	Zastosowanie
30p/25p	Wybór częstotliwości klatek filmu. <ul style="list-style-type: none">• Wybierz opcję [30p], aby określić ustawienia jakości obrazu (str. 43) 30p lub 60p, lub opcję [25p], aby określić ustawienia 25p lub 50p.



Wybór jakości filmów [Szybki.transm.bit.filmu]

Podmenu 2	Zastosowanie
Super Fine/ wysoka jakość/ normalna jakość	Wybór stopnia kompresji danych obrazu filmu.



Menu odtwarzania

Automatyczne odtwarzanie zdjęć

Podmenu 2	Podmenu 3	Zastosowanie
Start	—	Rozpoczęcie pokazu zdjęć.
BGM	Party Time/Wył.	Wybór opcji podkładu muzycznego.
Slajd	Wszystkie/ zdjęcie/film	Ustaw typ danych do odtworzenia.
Interwał slajdu	2 s/3 s/ 4 s/5 s/ 6 s/7 s/ 8 s/9 s/ 10 s	Wybór czasu przez jaki wyświetlane są poszczególne zdjęcie (od 2 do 10 sekund).
Interwał filmu	Pełny/krótki	Wybierz ustawienie [Pełny], aby odtworzyć pełną długość klipu wideo w pokazie zdjęć, lub [Krótki], aby odtworzyć tylko początkową część każdego klipu wideo.

- Podczas pokazu zdjęć naciśnij przycisk  (klawisze strzałek), aby przesunąć do przodu o jedno zdjęcie, lub przycisk , aby cofnąć się do poprzedniego zdjęcia.
- Naciśnij przycisk **MENU** lub , aby zatrzymać pokaz zdjęć.

Wybór podkładu muzycznego

Zamiast opcji [Party Time] można wybrać inny podkład muzyczny BGM. Po pobraniu danych z witryny firmy Olympus na kartę wybierz opcję  > [BGM] w menu odtwarzania, następnie podświetl opcję [Party Time] i naciśnij przycisk  (klawisze strzałek). Dane są dostępne do pobrania z poniższej witryny internetowej.

<http://support.olympus-imaging.com/bgmdownload/>



Obracanie zdjęć

Podmenu 2	Zastosowanie
Wył.	Zdjęcia nie są obracane podczas odtwarzania.
Wił.	Zdjęcia wykonane, gdy aparat jest ustawiony w położeniu pionowym są automatycznie obracane do wyświetlania w poprawnej orientacji na monitorze podczas odtwarzania.

Opis obsługi zawiera (str. 54).





Edycja zdjęć [Edycja]

Podmenu 2	Podmenu 3	Podmenu 4	Zastosowanie
Wyb. Zdjęcie	Edytuj RAW	Obecne	Kopia JPEG jest przetwarzana z użyciem ustawień bieżących ustawień aparatu. <ul style="list-style-type: none">• Przed wybraniem tej opcji należy dostosować ustawienia aparatu. Nie dotyczy to niektórych ustawień, takich jak kompensacja ekspozycji.
		ART BKT	Obraz jest edytowany przy użyciu ustawień dla wybranego filtra artystycznego.
		Nie	Wyjście bez edycji zdjęcia.
	Edytuj JPEG	Komp.Cieni	Rozjaśnia ciemny, oświetlony z tyłu obiekt.
		UsuńCzer. Oczy	Redukuje efekt czerwonych oczu powstały podczas fotografowania z lampą błyskową.
			Przycina obraz. Wybierz rozmiar kadru przy użyciu pokrętła sterującego, a położenie kadru za pomocą przycisków Δ ∇ \triangleleft \triangleright (klawiszestrzalek).
		Proporcje	Zmienia współczynnik proporcji zdjęć z 4:3 (standardowy) na [3:2], [16:9], [1:1] lub [3:4]. Po zmianie współczynnika proporcji obrazu użyj przycisków Δ ∇ \triangleleft \triangleright , aby określić pozycję przycinanego obszaru.
		Czarno-białe	Tworzy zdjęcia czarno-białe.
		Sepia	Tworzy brązowawy odcień starej fotografii.
		Nasycenie	Pozwala zwiększyć żywość zdjęć. Zmień nasycenie kolorów, podglądając obraz na monitorze.



Podmenu 2	Podmenu 3	Podmenu 4	Zastosowanie
Wyb. Zdjęcie	Edytuj JPEG		Zmienia rozmiar obrazu na 1280 × 960, 640 × 480 lub 320 × 240. Zdjęcia o współczynniku proporcji obrazu innym niż 4:3 (standardowy) są przekształcane na najbliższy rozmiar.
		e-Portrait	Wygładza wygląd skóry.
	Edytuj filmy	Przechwytywanie obrazu w filmie	Można wybrać pojedynczą klatkę filmu i zapisać ją jako zdjęcie.
		Przycinanie filmów	Przycinanie materiału wideo.
		Nie	Anulowanie nagrywania.
		 Start	Do zdjęcia można dodać dźwięk (o długości do 30 sek.).
Kasowanie		Usuwanie dźwięku nagranego ze zdjęciem.	
Nakładka obr.*1	Łączenie 2 zdj.	Tak	Tworzenie nowego obrazu poprzez nakładanie na siebie zdjęć w formacie RAW.
	Łączenie 3 zdj.		

*1 Ta opcja jest dostępna tylko wtedy, gdy karta pamięci zawiera zdjęcia w formacie RAW.













Edytuj RAW/Edytuj JPEG

- ① Użyj przycisków Δ ∇ , aby wybrać opcję [Wyb. zdjęcie] i naciśnij przycisk .
- ② Podświetl zdjęcie za pomocą przycisków $\langle \rangle$ lub pokrętła sterującego i naciśnij przycisk .
 - Jeżeli został wybrany format RAW zdjęcia, wyświetlana jest opcja [Edytuj RAW], a w przypadku formatu JPEG — opcja [Edytuj JPEG]. W przypadku obrazów zarejestrowanych w formacie RAW+JPEG zostaną wyświetlone obydwie opcje: [Edytuj RAW] i [Edytuj JPEG]. Wybierz spośród nich żadaną opcję.
- ③ Wybierz opcję [Edytuj RAW] lub [Edytuj JPEG] i naciśnij przycisk .
- ④ Po ukończeniu konfiguracji naciśnij przycisk .
 - Ustawienia są automatycznie zapisywane w obrazie.













Opis obsługi zawiera (str. 54).

- ⑤ Wybierz opcję [Tak] i naciśnij przycisk 
 - Edytowany obraz zostanie zapisany na karcie.
 - Funkcja redukcji efektu czerwonych oczu może nie działać w przypadku niektórych typów zdjęć.
 - Edycja obrazu JPEG nie jest możliwa w następujących przypadkach: jeżeli zdjęcie jest edytowane na komputerze, brakuje miejsca na karcie pamięci lub zdjęcie było zapisane w innym aparacie.
 - Rozmiaru obrazu nie można zmienić () na większy niż rozmiar oryginalny.
 - Trybów [] (prycinanie) i [Proporcje] można używać tylko do edytowania zdjęć o współczynniku proporcji obrazu 4:3 (standardowym).

Nagranie dźwiękowe

- ① Użyj przycisków  , aby wybrać opcję [Wyb. zdjęcie] i naciśnij przycisk .
- ② Podświetl zdjęcie za pomocą przycisków   lub pokrętła sterującego i naciśnij przycisk 
 - Nagrywanie dźwięku nie jest dostępne dla chronionych zdjęć.
- ③ Wybierz opcję [] i naciśnij przycisk 
 - Aby zakończyć bez dodawania nagrania dźwiękowego, wybierz opcję [Nie].
- ④ Wybierz opcję [ Start] i naciśnij przycisk , aby rozpocząć nagrywanie.
 - Rozpocznie się nagrywanie dźwięku.
- ⑤ Naciśnij przycisk , aby zakończyć nagrywanie.
 - Obrazy zapisane z dźwiękiem dźwięku są oznaczone ikoną .

Przechwytywanie obrazu w filmie (Edytuj filmy)

- ① Użyj przycisków  , aby wybrać opcję [Wyb. zdjęcie] i naciśnij przycisk .
- ② Podświetl film za pomocą przycisków   lub pokrętła sterującego i naciśnij przycisk .
- ③ Podświetl opcję [Edytuj filmy] i naciśnij przycisk .
- ④ Wybierz opcję [Przech. obrazu w filmie] za pomocą przycisków   i naciśnij przycisk .
- ⑤ Wybierz żądaną klatkę za pomocą przycisków   lub pokrętła sterującego i naciśnij przycisk 
 - Przy użyciu tego aparatu można edytować filmy w rozdzielczości 4K przy współczynniku proporcji [16:9].

Przycinanie filmów (Edytuj filmy)

- ① Użyj przycisków $\Delta \nabla$, aby wybrać opcję [Wyb. zdjęcie] i naciśnij przycisk OK .
- ② Podświetl film za pomocą przycisków $\triangleleft \triangleright$ lub pokręćta sterującego i naciśnij przycisk OK .
- ③ Podświetl opcję [Edytuj filmy] i naciśnij przycisk OK .
- ④ Za pomocą przycisków $\Delta \nabla$ wybierz opcję [Przycinanie filmów] i naciśnij przycisk OK .
- ⑤ Wybierz opcję [Nadpisz] lub [Nowy plik], a następnie naciśnij przycisk OK .
 - Jeśli obraz jest chroniony, nie można wybrać opcji [Nadpisz].
- ⑥ Wybierz punkt początkowy i naciśnij przycisk OK .
 - Aby przeskoczyć do pierwszej lub ostatniej klatki, obróć pokrętko sterujące.
- ⑦ Użyj przycisków $\triangleleft \triangleright$ lub pokręćta sterującego, aby wybrać część do przycięcia.
- ⑧ Wybierz opcję [Tak] i naciśnij przycisk OK .
 - Zostanie usunięty zakres między pierwszą lub ostatnią ramką i wybraną ramką.
 - Dostępna jest edycja filmów nagranych za pomocą tego aparatu.

Nakładka obrazu

- ① Za pomocą przycisków $\Delta \nabla$ wybierz opcję [Nakładka obr.] i naciśnij przycisk OK .
- ② Wybierz liczbę obrazów do nałożenia i naciśnij przycisk OK .
- ③ Za pomocą przycisków $\Delta \nabla \triangleleft \triangleright$ wybierz obrazy RAW do nałożenia (str. 11).
 - Nałożony obraz zostanie wyświetlony, jeśli zostanie wybrana liczba obrazów określona w kroku ②.
- ④ Wyreguluj intensywność dla każdego nakładanego obrazu.
 - Za pomocą przycisków $\triangleleft \triangleright$ wybierz obraz i użyj przycisków $\Delta \nabla$ do ustawienia jego intensywności.
 - Intensywność można regulować w zakresie 0,1–2,0. Sprawdź wyniki na monitorze.
- ⑤ Naciśnij przycisk OK w celu wyświetlenia okna dialogowego z potwierdzeniem. Wybierz opcję [Tak] i naciśnij przycisk OK .
 - Zdjęcie jest zapisywane w trybie zapisu ustawionym podczas zapisywania zdjęcia. (Jeśli wybrany jest format [RAW], kopia zostanie zapisana w formacie [I/N+RAW])

Opis obsługi zawiera (str. 54).

Tworzenie zamówienia druku **[Zam. druku]**

Wybór opcji drukowania (liczba kopii i nanoszenie daty) dla zdjęć zapisanych na karcie pamięci.  „Zaznaczanie obrazów do wydruku (DPOF)” (str. 92)

Usuwanie ochrony ze wszystkich zdjęć **[Kas. ochrony]**

Podmenu 2	Zastosowanie
Tak	Usuwanie ochrony ze wszystkich zdjęć umieszczonych na bieżącej karcie pamięci.
Nie	Wyjście bez usuwania ochrony.

Połączenie ze smartfonem za pośrednictwem bezprzewodowej sieci LAN **[Połączenie ze smartfonem]**

Istnieje możliwość połączenia aparatu ze smartfonem za pośrednictwem wbudowanej bezprzewodowej sieci LAN.  „Podłączanie do smartfona” (str. 80)

Menu własne

■ A. MF

Asystent ręcznego ustawiania ostrości [Asystent MF]



Podmenu 2	Podmenu 3	Zastosowanie
Powiększenie	Wył.	Powiększenie wyłączone.
	Wł.*1	Powiększa fragment obrazu na ekranie. <ul style="list-style-type: none">• Obiekt znajdujący się na środku kadru wyświetlany jest przy wyższym powiększeniu. W przypadku stosowania blokady ostrości (str. 34) miejsce, na którym zablokowana jest ostrość będzie wyświetlane przy wyższym powiększeniu.
Podgląd	Wył.	Podgląd wyłączony.
	Wł.*1	Powoduje wyświetlenie wyraźnych i wyostrzonych krawędzi obiektu. <ul style="list-style-type: none">• Można wybrać kolor wyostrzonych krawędzi.  [Kolor podglądu] (str. 69)

- W zależności od fotografowanego obiektu krawędzie mogą być niewyraźne, gdy dla opcji [Powiększenie] i [Podgląd] wybrano ustawienie [Wł.].
- *1 Jeśli wybrano ustawienie [Wł.], aparat automatycznie włączy podgląd i wyświetli obiekt z większym powiększeniem, gdy zmienisz punkt ostrości na blokadę ostrości lub ręczne ustawienie ostrości.

Opis obsługi zawiera (str. 54).

■ B1. Wyśw./[■])/PC

Konfigurowanie wyświetlanych informacji /Ust. Info]

Podmenu 2	Zastosowanie
Info 	Dodawanie histogramu lub funkcji świateł i cieni do wyświetlanych informacji podczas odtwarzania lub ukrywanie funkcji domyślnych.
Info LV	Dodawanie histogramu, funkcji świateł i cieni lub sztucznego horyzontu do wyświetlanych informacji dotyczących fotografowania lub ukrywanie funkcji domyślnych. <ul style="list-style-type: none">• Ustawienia opcji [Własne1] oraz [Własne2] są zapisywane osobno.
 Ustawienia	Wybór informacji wyświetlanych w trybie odtwarzania w widoku indeksu i kalendarza. <ul style="list-style-type: none">• Wybór wyświetlania 4, 9, 25 lub 100 miniatur zdjęć w widoku kalendarza i/lub indeksu.

Włączanie podglądu ekspozycji [Nocne kadry]

Podmenu 2	Zastosowanie
Wył.	Zmiany ustawień, takich jak kompensacja ekspozycji są wyświetlane na ekranie monitora.
Wł.	Zmiany ustawień, takich jak kompensacja ekspozycji nie są wyświetlane na ekranie monitora, zamiast tego jasność jest dostosowywana tak, aby wyświetlanie było jak najbliższe optymalnemu ustawieniu ekspozycji.

Redukcja migotania występującego w świetle fluorescencyjnym lub podobnym [Redukcja migotania]

Podmenu 2	Zastosowanie
Auto/50 Hz/ 60 Hz	Redukcja efektu migotania występującego w przypadku niektórych typów oświetlenia, takiego jak lampa fluorescencyjna.
Wył.	Redukcja migotania wyłączona.

- Jeśli efekt migotania nie jest redukowany za pomocą ustawienia [Auto], wybierz ustawienia [50 Hz] lub [60 Hz] zgodnie z napięciem sieciowym w kraju, w którym używany jest aparat.

Opis obsługi zawiera (str. 54).

Dodawanie podziałek kadru do widoku fotografowania **✳ [Wyświetlona siatka]**

Podmenu 2	Zastosowanie
Wył.	Ukrycie podziałek kadru.
	Wyświetlanie podziałek kadru.

Wybór koloru krawędzi ✳ [Kolor podglądu]

Podmenu 2	Zastosowanie
Biały/czarny/ czerwony/ żółty	Wybór koloru krawędzi.

■ B2. Wyśw./[■])/PC

Regulacja poziomu głośności sygnału dźwiękowego ✳ [■/■)]

Użyj przycisków Δ ∇ (klawisze strzałek), aby wyregulować głośność dźwięków generowanych podczas używania elementów sterujących aparatu. Wybierz opcję „0”, aby wyłączyć dźwięki, takie jak te generowane, gdy aparat ustawia ostrość lub przy naciśnięciu spustu migawki.

Odtwarzanie zdjęć na ekranie telewizora ✳ [HDMI]

Podmenu 2	Podmenu 3	Zastosowanie
Rozmiar wyjścia	4K/1080p/ 720p/480p/576p	Ustaw format sygnału w celu określenia priorytetu. W przypadku niezgodnego ustawienia telewizora to ustawienie zostanie zmienione automatycznie.
Ster. HDMI	Wył.	Obsługa przy użyciu aparatu.
	Wł.	Obsługa przy użyciu pilota telewizora. Jeśli wybrano ustawienie [Wł.], aparat może być używany jedynie do odtwarzania.

- Metodę podłączania opisano w sekcji „Oglądanie obrazów z aparatu na ekranie telewizora” (str. 87).

Opis obsługi zawiera (str. 54).

■ C. Eksp/ISO

Wybór standardu w celu uzyskania optymalnej ekspozycji

✳ [Fleksja ekspozycji]

Podmenu 2	Zastosowanie
	Regulacja odpowiednich ustawień ekspozycji osobno dla każdego trybu pomiaru.

- Zmniejsza to liczbę opcji kompensacji ekspozycji dostępnych dla wybranego kierunku.
- Rezultat nie jest widoczny na monitorze. W celu wprowadzenia ustawień ekspozycji należy wykonać kompensację ekspozycji (str. 31).

Wybór maksymalnych i standardowych wartości dla automatycznego sterowania czułością ISO ✳ [Ust. auto ISO]

Wybór górnego limitu i wartości domyślnej czułości ISO używanych po ustawieniu opcji ISO na [AUTO]. [Granica górna]: wybór górnego limitu dla automatycznego doboru czułości ISO. [Domyślne]: wybór wartości domyślnej dla automatycznego doboru czułości ISO. Wartość maksymalna to 12 800.

Redukcja „zaszumienia” obrazu przy wysokiej czułości ISO

✳ [Filtr szum.]

Podmenu 2	Zastosowanie
Wył.	Redukcja szumów wyłączona.
Slabo/ standardowo/ mocno	Wybór stopnia redukcji szumów przy wysokich wartościach czułości ISO.

Redukcja „zaszumienia” obrazu przy długim czasie ekspozycji

✳ [Red.szumu]

Podmenu 2	Zastosowanie
Wył.	Redukcja szumów wyłączona.
Wł.	Redukcja szumów jest wykonywana przy każdym zdjęciu.

Opis obsługi zawiera (str. 54).

Podmenu 2	Zastosowanie
Auto	Redukcja szumów jest przeprowadzana przy długich czasach otwarcia migawki lub gdy wzrośnie temperatura wewnątrz aparatu.

- Na wyświetlaczu widoczny jest czas wymagany do redukcji szumu.
- Podczas fotografowania seryjnego automatycznie wybierane jest ustawienie [Wył.].
- Ta funkcja nie zawsze jest skuteczna we wszystkich przypadkach.

■ D. ⚡ Własne

Dodawanie kompensacji błysku do kompensacji ekspozycji



Podmenu 2	Zastosowanie
Wył.	Kompensacja ekspozycji nie jest dodana do kompensacji błysku.
Wł.	Dodanie kompensacji ekspozycji do kompensacji błysku.

Ustawianie balansu bieli w celu użycia z lampą błyskową



Podmenu 2	Zastosowanie
Wył.	Ustawienia balansu bieli nie są ustawione automatycznie w celu użycia z lampą błyskową.
WB AUTO/WB⚡	Ustawianie balansu bieli w celu użycia z lampą błyskową.

Opis obsługi zawiera (str. 54).

■ E. /WB/Kolor

Wybór opcji jakości obrazu JPEG [Ustaw]

Tryb jakości obrazu JPEG można określić za pomocą kombinacji trzech rozmiarów obrazu i czterech stopni kompresji.

- 1 Za pomocą przycisków wybierz kombinację ([-1] — [-4]) i wprowadź zmiany przy użyciu przycisków .
- 2 Naciśnij przycisk .

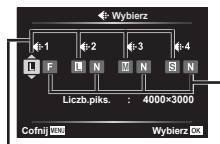

Wielkość
obrazu

Współczynnik
kompresji

Dostosowywanie kolorów dla źródła światła [WB]

Wybór balansu bieli (str. 40). Można również dostosować balans bieli dla każdego trybu.

Dokładna regulacja balansu bieli

- 1 Podświetl opcję balansu bieli, którą chcesz dostosować, i naciśnij przycisk (klawisze strzałek).
- 2 Podświetl oś A (pomarańczowo-niebieski) lub G (zielono-purpurowy) i użyj przycisków (klawisze strzałek), aby wybrać wartość.
 - Wyższe wartości na osi A (pomarańczowo-niebieski) dają zdjęciom czerwony odcień, a niższe wartości niebieski odcień.
 - Wyższe wartości na osi G (zielono-purpurowy) zwiększają odcień zieleni, a niższe wartości dają zdjęciom purpurowy odcień.

Dostosowywanie automatycznego balansu bieli w celu zachowania ciepłych kolorów na zdjęciach wykonywanych przy świetle żarowym [^{WB}AUTO Zach. ciepły kolor]

Podmenu 2	Zastosowanie
Wyt.	Redukcja ciepłych kolorów na zdjęciach wykonywanych przy świetle żarowym przy użyciu automatycznego balansu bieli.
Wł.	Zachowanie ciepłych kolorów na zdjęciach wykonywanych przy świetle żarowym przy użyciu automatycznego balansu bieli.

Opis obsługi zawiera (str. 54).

Ustawianie formatu reprodukcji kolorów ✨ [Przestrzeń]

Podmenu 2	Zastosowanie
sRGB	Jest to standardowa przestrzeń kolorów RGB zdefiniowana przez Międzynarodową Komisję Elektrotechniczną (IEC). Zazwyczaj [sRGB] stanowi ustawienie standardowe.
AdobeRGB	Jest to standard opracowany przez firmę Adobe Systems. Do prawidłowego wyświetlania/drukowania obrazów wymagane jest zgodne oprogramowanie i sprzęt, takie jak monitor, drukarka itp.

■ F. Zapis

Resetowanie seryjnego numerowania plików ✨ [Nazwa pliku]

Podmenu 2	Zastosowanie
Auto	Nawet po włożeniu nowej karty zachowywane są numery plików z poprzedniej karty. Numeracja jest kontynuowana od ostatniego użytego numeru lub od najwyższego numeru na karcie.
Resetuj	Po włożeniu nowej karty numery folderów będą zaczynać się od 100, a numery plików od 0001. Po włożeniu karty zawierającej zdjęcia numery plików będą się zaczynać od numeru wyższego o 1 od najwyższego numeru pliku na karcie.

Zmiana nazw plików ze zdjęciami ✨ [Ed.Nazplik]

Wybierz sposób nazywania plików obrazów poprzez edytowanie części nazwy, oznaczonej poniżej kolorem szarym.

sRGB: Pmdd0000.jpg _____ Pmdd

Adobe RGB: mdd0000.jpg _____ mdd

Opis obsługi zawiera (str. 54).

Dodawanie nazwiska twórcy i nazwiska/nazwy właściciela praw autorskich do zdjęć ✨ [Ust. Copyright]

Podmenu 2	Zastosowanie
Info Copyright	Wybierz ustawienie [Wł.], aby nazwisko fotografa i nazwisko/nazwa właściciela praw autorskich były umieszczane w danych Exif nowych zdjęć.
Nazwisko artysty	Wprowadź nazwisko fotografa.
Nazwa Copyright	Wprowadź nazwisko/nazwę właściciela praw autorskich.

- Firma OLYMPUS nie ponosi odpowiedzialności za szkody wynikające ze sporów dotyczących korzystania z opcji [Ust. Copyright]. Użytkownik korzysta z niej na własne ryzyko.

■ G. Czujnik pola

Wprowadzanie wysokości/głębokości bieżącego miejsca ✨ [Wysokość/głębokość]

- ① Użyj przycisków Δ ∇ (klawisze strzałek), aby wybrać wartość.
 - Aby użyć innych jednostek, przejdź do kroku ②. Aby kontynuować bez zmiany jednostek, naciśnij przycisk \odot .
- ② Naciśnij przycisk \triangleright (klawisze strzałek).
- ③ Użyj przycisków Δ ∇ (klawisze strzałek), aby wybrać jednostki i naciśnij przycisk \odot .

Zapisywanie danych GPS ze zdjęciami ✨ [Zapis położenia GPS]

Podmenu 2	Zastosowanie
Wył.	Dane GPS nie są zapisywane ze zdjęciami.
Wł.	Dane GPS są zapisywane ze zdjęciami.

- Jeśli dla opcji [Zapis położenia GPS] wybrano ustawienie [Wył.], dane o lokalizacji nie zostaną dodane do zdjęć, nawet jeżeli przełącznik LOG jest obrócony do pozycji LOG.

Opis obsługi zawiera (str. 54).

Wybór trybu GPS ✨ [Priorytet GPS]

Podmenu 2	Zastosowanie
Dokładność GPS	Nadanie priorytetu dokładności danych GPS nad wytrzymałością baterii.
Naładow. baterii	Nadanie priorytetu wytrzymałości baterii nad dokładnością danych GPS.

■ H. 📷 Narzędzia

Ustawianie funkcji przetwarzania obrazu ✨ [Map.pikseli]

- Ustawienia tej funkcji dostosowano przed dostarczeniem aparatu i bezpośrednio po zakupie nie jest konieczne wprowadzanie zmian. Zaleca się przeprowadzanie tej operacji mniej więcej raz na rok.
- Aby uzyskać najlepsze rezultaty, mapowanie pikseli należy wykonać co najmniej minutę po zrobieniu lub wyświetleniu zdjęcia. Jeżeli podczas mapowania pikseli aparat jest wyłączony, należy wykonać tę czynność ponownie.

Ustawianie funkcji przetwarzania obrazu

Naciśnij przycisk , gdy wyświetlane jest menu [Start] (podmenu 2).

- Rozpocznie się sprawdzanie i regulowanie funkcji przetwarzania obrazu.

Kalibracja sztucznego horyzontu ✨ [Korekta poziomu]

Podmenu 2	Zastosowanie
Resetuj	Przywracanie dostosowywanych wartości do ustawień domyślnych.
Korekcja	Ustawienie bieżącej pozycji aparatu jako wyjściowej (0).

Wybór opóźnienia uśpienia ✨ [Uśpienie]

Podmenu 2	Zastosowanie
Wył.	Wyłączenie trybu uśpienia (oszczędzania energii).
1 min/3 min/ 5 min	Jeśli przez wybrany czas nie zostanie wykonana żadna operacja, aparat przejdzie w tryb uśpienia (oszczędzania energii). <ul style="list-style-type: none">• Aby ponownie włączyć aparat, należy nacisnąć spust migawki do połowy.

Opis obsługi zawiera (str. 54).

Korzystanie z karty Eye-Fi ✨ [Eye-Fi]

Podmenu 2	Zastosowanie
Wł.	Połączenie bezprzewodowe kart Eye-Fi włączone.
Wył.	Połączenie bezprzewodowe kart Eye-Fi wyłączone.

- Ustawienie można zmienić po włożeniu karty Eye-Fi.
- Przed rozpoczęciem korzystania z karty Eye-Fi należy uważnie przeczytać jej instrukcję obsługi i przestrzegać zawartych w niej zaleceń.
- Z karty Eye-Fi należy korzystać zgodnie z przepisami i regulacjami kraju, w którym używany jest aparat.
- W miejscach, w których komunikacja Eye-Fi jest zabroniona, takich jak samolot, należy wyjąć kartę Eye-Fi z aparatu lub ustawić funkcję [Eye-Fi] na [Wył.].
- Ten aparat nie obsługuje trybu Endless karty Eye-Fi.

Sprawdzanie znaków certyfikacyjnych ✨ [Certyfikat]

Część znaku certyfikacyjnego (normy bezpieczeństwa itd.) jest wyświetlana.

Ÿ Menu ustawień

Usuwanie wszystkich obrazów lub danych Ÿ [Ustaw. karty]

- Przed formatowaniem należy sprawdzić, czy na karcie nie znajdują się ważne dane.
- Karty należy sformatować przy użyciu tego aparatu przed pierwszym użyciu bądź po użyciu z innymi aparatami lub komputerami.

Podmenu 2	Zastosowanie
Kasuj wszystkie	Usunięcie wszystkich zdjęć z karty. <ul style="list-style-type: none">• Chronione zdjęcia nie są usuwane.
Formatowanie	Usunięcie wszystkich danych z karty, włącznie z obrazami chronionymi.

Opis obsługi zawiera (str. 54).

Ustawianie zegara ręcznie, wybór strefy czasowej i używanie funkcji GPS do ustawienia zegara [Ustaw.]



- ① Za pomocą przycisków strzałek Δ ∇ wybierz rok w opcji [R].
 - ② Naciśnij przycisk strzałki \triangleright , aby zapisać ustawienie opcji [R].
 - ③ Podobnie jak w krokach ① i ②, za pomocą przycisków Δ ∇ \triangleleft \triangleright (klawisze strzałek) ustaw miesiąc ([M]), dzień ([D]), godzinę i minuty ([Godzina]), oraz kolejność wyświetlania daty ([R/M/D]), a następnie naciśnij przycisk .
- Po ustawieniu zegara na wyświetlaczu danych o lokalizacji będzie wyświetlać się godzina (str. 50).

Strefa czasowa

Podświetl strefę czasową za pomocą przycisków Δ ∇ i naciśnij przycisk .

- Ustawienie zmiany czasu z letniego na zimowy można włączyć lub wyłączyć za pomocą przycisku **INFO**.
- Aby ustawić zegar na czas lokalny podczas podróży, wybierz strefę czasową celu podróży. Zegar zostanie automatycznie dostosowany do zmiany strefy czasowej.

Auto. regulacja czasu

Wybierz ustawienie [Wł.], aby dopasować zegar do czasu otrzymanego za pośrednictwem GPS.

Zmiana języka wyświetlacza []

Podmenu 2	Zastosowanie
Języki	Umożliwia wybór języka menu i komunikatów o błędach.

Regulacja jasności monitora []

- ① Użyj przycisków Δ ∇ (klawisze strzałek), aby wyregulować jasność, patrząc przy tym na ekran, a następnie naciśnij przycisk .



Opis obsługi zawiera (str. 54).

Wyświetlanie zdjęcia natychmiast po wykonaniu Ź [Podgląd]

Podmenu 2	Zastosowanie
Wył.	Zapisywane zdjęcie nie jest wyświetlane. Umożliwia to użytkownikowi przygotowanie się do kolejnego ujęcia i śledzenie sfotografowanego obiektu na monitorze.
Od 0,3/0,5/1 do 20 (sek.)	Zapisywane zdjęcie jest wyświetlane przez wybraną liczbę sekund. Umożliwia to użytkownikowi szybkie sprawdzenie właśnie wykonanego zdjęcia.
AUTO 	Podczas zapisywania zdjęć aparat automatycznie przełączy się w tryb odtwarzania z wyświetlonym bieżącym zdjęciem.

Konfigurowanie komunikacji Wi-Fi Ź [Ustawienia Wi-Fi]

Podmenu 2	Zastosowanie
Ustawienia połączenia Wi-Fi	Ustawianie trybu komunikacji.  „Podłączanie aparatu do smartfona” (str. 79)
Prywatne hasło	Ponowne wygenerowanie hasła.
Resetuj kolejność udostęp.	Skasowanie wszystkich zdjęć, które wybrano do udostępnienia.
Resetuj ustawienia Wi-Fi	Zresetowanie ustawień Wi-Fi i przywrócenie wartości domyślnych.

- Opis obsługi zawiera „Zmiana metody połączenia” (str. 83).

Podłączanie aparatu do smartfona

Dzięki połączeniu aparatu ze smartfonem za pośrednictwem funkcji bezprzewodowej sieci LAN aparatu i korzystaniu z odpowiedniej aplikacji (OI.Track, OI.Share) masz możliwość skorzystania z większej liczby funkcji w trakcie rejestrowania i po jego zakończeniu.

Funkcje określonej aplikacji: OLYMPUS Image Share (OI.Share)

- Transfer zdjęć na smartfona
Można załadować zdjęcia zapisane w aparacie do smartfona.
- Fotografowanie zdalne za pomocą smartfona
Można zdalnie sterować aparatem i robić zdjęcia za pomocą smartfona.
- Przetwarzanie pięknych zdjęć
Na zdjęciach załadowanych do smartfona można dodawać filtry artystyczne i pieczęcie.
- Dodawanie etykiet GPS do zdjęć w aparacie
Można dodawać etykiety GPS, przysyłając dziennik GPS zapisany w smartfonie do aparatu.

Szczegółowe informacje znajdują się na stronie:

<http://app.olympus-imaging.com/oishare/>

- Przed rozpoczęciem korzystania z funkcji bezprzewodowej sieci LAN zapoznaj się z częścią „Korzystanie z funkcji bezprzewodowej sieci LAN” (str. 132).
- W przypadku korzystania z funkcji bezprzewodowej sieci LAN w kraju poza obszarem, w którym zakupiono aparat, istnieje ryzyko, że aparat nie będzie spełniał wymogów zawartych w przepisach dotyczących komunikacji bezprzewodowej, obowiązujących w danym kraju. Firma Olympus nie ponosi odpowiedzialności w przypadku niespełniania wymogów zawartych w tych przepisach.
- Podobnie, jak w przypadku innych systemów komunikacji bezprzewodowej, zawsze istnieje ryzyko przechwycenia danych przez inne osoby.
- Funkcji bezprzewodowej sieci LAN nie można wykorzystać w celu połączenia się z domowym lub publicznym punktem dostępu.
- Antena nadawczo-odbiorcza znajduje się w uchwycie aparatu. W miarę możliwości trzymaj uchwyt z dala od metalowych przedmiotów.
- Aktywne połączenie z bezprzewodową siecią LAN powoduje szybsze rozładowanie baterii. Jeśli poziom naładowania baterii jest niski, połączenie może zostać przerwane w trakcie przesyłania danych.
- Jakość lub prędkość połączenia może być niska, jeśli поблизу znajdują się urządzenia wytwarzające pole magnetyczne, elektryczność statyczną lub fale radiowe, takie jak kuchenka mikrofalowa, czy telefon bezprzewodowy.

Podłączanie do smartfona

- 1 Uruchom aplikację Ol.Share zainstalowaną w smartfonie.
 - Możesz również połączyć się ze smartfonem za pomocą aplikacji Ol.Track.
- 2 Wybierz opcję [Połączenie ze smartfonem] w menu odtwarzania i naciśnij przycisk **OK**.
 - Można również uruchomić opcję [Połączenie ze smartfonem], naciskając i przytrzymując przycisk **MENU**, gdy aparat jest gotowy do wykonania zdjęcia.
- 3 Aby przygotować połączenie Wi-Fi, postępuj zgodnie ze wskazówkami wyświetlanymi na monitorze aparatu.
- 4 Użyj smartfona, na którym aplikacja Ol.Share działa w trybie odczytu kodu QR wyświetlanego na monitorze aparatu. Połączenie zostanie nawiązane automatycznie.

Niepowodzenie odczytu kodu QR

Przed nawiązaniem połączenia ustaw identyfikator SSID i hasło w ustawieniach Wi-Fi smartfona (identyfikator SSID i hasło wyświetlane są w lewym dolnym rogu ekranu kodu QR).

Informacje dotyczące ustawień Wi-Fi dla smartfona zawiera instrukcja obsługi smartfona.



- Aby zakończyć połączenie, naciśnij przycisk **MENU** aparatu.

Komunikat o błędzie połączenia Wi-Fi

Ponownie połącz aparat ze smartfonem.

- ① Wyłącz funkcję Wi-Fi w swoim smartfonie.
- ② Z powrotem włącz funkcję Wi-Fi. Przed ustanowieniem połączenia wybierz identyfikator SSID dla TG-5.

Transfer zdjęć do smartfona

Można wybrać zdjęcia zapisane w aparacie i załadować je do smartfona. Można również za pomocą aparatu z góry wybrać zdjęcia, które mają zostać udostępnione.

 [Kol. udostępniania] (str. 13)

- 1** Połącz aparat ze smartfonem. (str. 80)
- 2** Naciśnij przycisk przesyłania obrazu w aplikacji OI.Share.
 - Wyświetlona zostanie lista zdjęć zapisanych w aparacie.
 - W przypadku wyświetlania komunikatu o błędzie:  „Komunikat o błędzie połączenia Wi-Fi” (str. 80)
- 3** Wybierz zdjęcia, które chcesz przesłać i naciśnij przycisk Zapisz.
 - Po zakończeniu zapisywania możesz odłączyć aparat od smartfona.

Fotografowanie ze zdalnym sterowaniem za pomocą smartfona

Można robić zdjęcia, zdalnie sterując aparatem za pomocą smartfona. Ta funkcja jest dostępna tylko w przypadku połączenia za pomocą opcji [Prywatne] (str. 83).

- 1** Połącz aparat ze smartfonem. (str. 80)
- 2** Stuknij przycisk Zdalne sterowanie w aplikacji OI.Share.
 - W przypadku wyświetlania komunikatu o błędzie:  „Komunikat o błędzie połączenia Wi-Fi” (str. 80)
- 3** Aby zrobić zdjęcie, dotknij przycisku migawki.
 - Zdjęcia zostaną zapisane na karcie pamięci aparatu.
 - Dostępne opcje fotografowania są częściowo ograniczone.

Dodawanie do zdjęć informacji na temat położenia geograficznego

Można dodawać etykiety GPS do zdjęć zrobionych w czasie, gdy zapisywany był dziennik GPS; wystarczy przesłać dziennik GPS zapisany w smartfonie do aparatu.



Ta funkcja jest dostępna tylko w przypadku połączenia za pomocą opcji [Prywatne] (str. 83).

- 1** Przed rozpoczęciem fotografowania uruchom aplikację OI.Share i przestaw przełącznik na przycisku Dodaj lokalizację do położenia wł., aby rozpocząć zapisywanie dziennika GPS.
 - Przed rozpoczęciem zapisywania dziennika GPS aparat musi jeden raz nawiązać połączenie z aplikacją OI.Share w celu synchronizacji czasu.
 - Możliwe jest korzystanie z telefonu lub innych aplikacji, kiedy dziennik GPS jest zapisywany. Nie należy zamykać aplikacji OI.Share.
 - 2** Po zakończeniu fotografowania przestaw przełącznik na przycisku Dodaj lokalizację do położenia wł.
Zapisywanie dziennika GPS zostało zakończone.
 - 3** Połącz aparat ze smartfonem. (str. 80)
 - 4** Prześlij zapisany dziennik GPS do aparatu, korzystając z aplikacji OI.Share.
 - Etykiety GPS zostaną dodane do zdjęć na karcie pamięci na podstawie danych przesłanego dziennika.
 - Podczas wyświetlania szczegółowego na zdjęciach, do których zostały dodane informacje o położeniu wyświetlane są informacje na temat współrzędnych geograficznych.
 - W przypadku wyświetlania komunikatu o błędzie:  „Komunikat o błędzie połączenia Wi-Fi” (str. 80)
- Dodawanie informacji o położeniu geograficznym jest możliwe tylko w przypadku smartfonów wyposażonych w funkcję GPS.
 - Informacji na temat położenia geograficznego nie można dodać do sekwencji wideo.

Zmiana metody połączenia



Istnieją dwie metody połączenia aparatu ze smartfonem: [Prywatne], w którym za każdym razem używane są te same ustawienia, i [Jednokrotne], w którym za każdym razem używane są inne ustawienia. Zaleca się używanie opcji [Prywatne] przy połączeniu z własnym smartfonem i opcji [Jednokrotne] przy przesyłaniu obrazów na inny smartfon.

- Domyślnym ustawieniem jest [Prywatne].

- 1** Wybierz opcję [Ustawienia Wi-Fi] w menu ustawień i naciśnij przycisk .
- 2** Wybierz opcję [Ustawienia poł. Wi-Fi] i naciśnij przycisk  (klawisze strzałek).
- 3** Wybierz sposób połączenia z bezprzewodową siecią LAN i naciśnij przycisk 
 - [Prywatne]: połącz z jednym smartfonem (aparat łączy się automatycznie, korzystając z ustawień wprowadzonych przy pierwszym połączeniu). Dostępne są wszystkie funkcje aplikacji Oi.Share.
 - [Jednokrotne]: połącz z wieloma smartfonami (aparat używa za każdym razem innych ustawień połączenia). Dostępna jest tylko funkcja przesyłania obrazów aplikacji Oi.Share. Można przeglądać tylko te zdjęcia, które zostały ustawione w zleceniu udostępniania za pomocą aparatu.
 - [Wybierz]: wybierz sposób, który ma być stosowany za każdym razem.
 - [Wył.]: funkcja Wi-Fi jest wyłączona.



Zmiana hasła

Zmiana hasła dla opcji [Prywatne].

- 1** Wybierz opcję [Ustawienia Wi-Fi] w menu ustawień i naciśnij przycisk .
- 2** Wybierz opcję [Prywatne hasło] i naciśnij przycisk  (klawisze strzałek).
- 3** Postępuj zgodnie z poleceniami na ekranie i naciśnij przycisk 
 - Nowe hasło zostanie ustawione.



Anulowanie zlecenia udostępniania

Anuluj zlecenia udostępniania ustawione na zdjęciach.

- 1** Wybierz opcję [Ustawienia Wi-Fi] w menu ustawień i naciśnij przycisk .
- 2** Wybierz opcję [Resetuj kolejność udostęp.] i naciśnij przycisk  (klawisze strzałek).
- 3** Wybierz opcję [Tak] i naciśnij przycisk .

Resetowanie ustawień połączenia bezprzewodowego LAN

Inicjowanie ustawień opcji [Ustawienia Wi-Fi].

- 1** Wybierz opcję [Ustawienia Wi-Fi] w menu ustawień i naciśnij przycisk .
- 2** Wybierz opcję [Resetuj ustawienia Wi-Fi] i naciśnij przycisk  (klawisze strzałek).
- 3** Wybierz opcję [Tak] i naciśnij przycisk .

Korzystanie z funkcji GPS

Niezależnie od tego, czy aparat jest używany do wykonywania zdjęć, może on pozyskiwać i rejestrować dane GPS i inne dane czujnika, włącznie z położeniem i wysokością. Te dane mogą być również dołączane do fotografii. Dane dziennika można pobrać na aplikację na smartfony OLYMPUS Image Track (OI.Track).

- Na zdjęciach, dla których dodano informacje o położeniu wyświetlone są współrzędne geograficzne.
- Aparat nie jest wyposażony w funkcję nawigacji GPS.
- Należy pamiętać, aby używać najnowszej wersji aplikacji.

Szczegółowe informacje znajdują się na stronie:

<http://app.olympus-imaging.com/oitrack/>

Przed uruchomieniem

- Przed użyciem funkcji GPS przeczytaj część „Funkcja GPS, kompas elektroniczny” (str. 133).
- W niektórych krajach i regionach uzyskiwanie informacji o położeniu geograficznym bez złożenia do rządu wniosku o pozwolenie może być nielegalne. Dlatego też w niektórych regionach sprzedawany aparat może być ustawiony tak, aby nie wyświetlać informacji o położeniu. W przypadku przewożenia aparatu za granicę należy mieć na uwadze, że w niektórych regionach lub krajach obowiązujące prawo reguluje korzystanie z tej funkcji. Należy przestrzegać wszystkich lokalnych praw.
- Przed wejściem na pokład samolotu lub w innych miejscach, w których użycie urządzeń GPS jest zabronione, należy upewnić się, że przełącznik LOG jest obrócony do pozycji **OFF** oraz że zarówno dla opcji [Zapis położenia GPS] (str. 74), jak i [Auto. regulacja czasu] (str. 77) wybrano ustawienie [Wył.].
- Ten aparat obsługuje również system satelitalny Quasi-Zenith Satellites i GLONASS.

Przed użyciem funkcji GPS (dane A-GPS)

Zależnie od stanu aparatu i komunikacji uzyskanie informacji o położeniu geograficznym może trochę potrwać. W przypadku korzystania z opcji A-GPS czas potrzebny na określenie położenia zmieni się z kilku na kilkadziesiąt sekund. Dane A-GPS można aktualizować przy pomocy aplikacji na smartfony OLYMPUS Image Track (OI.Track) lub oprogramowania komputerowego OLYMPUS A-GPS Utility.

- Upewnij się, że w aparacie jest ustawiona prawidłowa data.
- Ustaw połączenie prywatne w aparacie (str. 83).

- Dane A-GPS muszą być aktualizowane co 4 tygodnie. Informacje o położeniu geograficznym mogły się zmienić od czasu aktualizacji danych. Jeśli to możliwe, korzystaj z najbardziej aktualnych danych A-GPS.
- Dostarczanie danych A-GPS może zostać przerwane bez wcześniejszego powiadomienia.

Aktualizowanie danych A-GPS przy pomocy smartfona

Przed przeprowadzeniem aktualizacji zainstaluj na smartfonie aplikację OLYMPUS Image Track (OI.Track). Szczegółowe informacje na temat aktualizacji danych A-GPS zawiera strona pod poniższym adresem URL.
<http://app.olympus-imaging.com/oitrack/>

Połącz aparat ze smartfonem zgodnie z procedurą opisaną w części „Podłączanie do smartfona” (str. 80).

- Jeśli wyświetlany jest błąd połączenia, konieczne będzie ponowne nawiązanie połączenia aparatu ze smartfonem.  „Komunikat o błędzie połączenia Wi-Fi” (str. 80)

Aktualizowanie danych A-GPS przy pomocy komputera

Pobierz oprogramowanie OLYMPUS A-GPS Utility dostępne pod podanym poniżej adresem URL i zainstaluj na komputerze.

<http://sdl.olympus-imaging.com/agps/>

Szczegółowe informacje na temat aktualizacji danych zawiera instrukcja obsługi dostępna oprogramowania OLYMPUS A-GPS Utility dostępna na stronie pod poniższym adresem URL.

Korzystanie z funkcji GPS

Każda z poniższych opcji umożliwia korzystanie z funkcji GPS: obrócenie przełącznika LOG do pozycji **LOG** (str. 48), wybranie ustawienia [Wł.] dla opcji [Zapis położenia GPS] (str. 74) lub wybranie ustawienia [Wł.] dla opcji [Auto. regulacja czasu] (str. 77).

- Nie należy zakrywać anteny GPS dłońmi ani metalowymi obiektami.
- W przypadku korzystania z funkcji GPS po raz pierwszy i przed aktualizacją danych A-GPS lub w razie nieużywania funkcji przez dłuższy czas pomiar położenia może trwać kilka minut.
- Włączona funkcja GPS zwiększa zużycie baterii. Aby zmniejszyć zużycie baterii, gdy funkcja GPS jest włączona, wybierz ustawienie [Naładow. baterii] dla opcji [Priorytet GPS] (str. 75).

Wyświetlanie śledzonych ruchów zapisanych w dziennikach GPS

Po zarejestrowaniu dzienników trasy GPS zarejestrowane w dzienniku trasy można wyświetlić za pomocą aplikacji OLYMPUS Viewer 3 lub OI.Track.

- Zarejestrowanych tras nie można wyświetlić w aparacie.

Podłączanie aparatu do innego urządzenia

Oglądanie obrazów z aparatu na ekranie telewizora

Zdjęcia oraz materiały wideo w wysokiej rozdzielczości można odtwarzać na ekranie obsługującego je urządzenia, podłączając do niego aparat za pośrednictwem kabla HDMI.

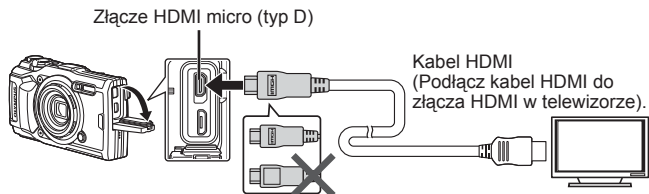

- 1 Użyj kabla, aby podłączyć aparat do telewizora.
 - 2 Włącz aparat.
 - 3 Wybierz kanał wejściowy w telewizorze.
 - Po podłączeniu kabla monitor aparatu wyłącza się automatycznie.
 - Szczegółowe informacje na temat zmiany źródła sygnału wejściowego telewizora zawiera jego instrukcja obsługi.
 - W zależności od modelu telewizora wyświetlane zdjęcia i informacje mogą zostać przycięte.
- Nie podłączaj kabla USB i kabla HDMI w tym samym czasie.
 - Podłączając aparat za pośrednictwem kabla HDMI, można wybrać format cyfrowego sygnału wideo. Wybierz format odpowiadający formatowi wejścia wybranemu w telewizorze.

4K	Wyjście 4K HDMI ma pierwszeństwo. <ul style="list-style-type: none">• Podczas fotografowania używane jest wyjście niższej rozdzielczości.
1080p	Wyjście 1080p HDMI ma pierwszeństwo.
720p	Wyjście 720p HDMI ma pierwszeństwo.
480p/576p	Wyjście 480p/576p HDMI.

Użycie pilota zdalnego sterowania telewizora

Jeśli aparat jest podłączony do telewizora obsługującego funkcję sterowania HDMI, możliwa jest obsługa aparatu za pomocą pilota zdalnego sterowania telewizora. Przed podłączeniem aparatu należy włączyć w jego menu opcję sterowania HDMI.

- 1** Podświetl opcję [HDMI] w menu niest. B2 (str. 69), a następnie naciśnij przycisk .
 - 2** Wybierz opcję [Ster. HDMI] i ustawienie [Wł.].
 - 3** Użyj kabla, aby podłączyć aparat do telewizora.
 - 4** Wybierz kanał wejściowy w telewizorze.
 - 5** Steruj aparatem przy użyciu pilota zdalnego sterowania telewizora.
 - Możliwe jest sterowanie aparatem poprzez wykonanie wskazań dotyczących obsługi, które są wyświetlane na ekranie telewizora.
 - Niektóre telewizory mogą nie obsługiwać wszystkich funkcji.
- Jeśli kabel HDMI jest podłączony, nie można robić zdjęć ani nagrywać sekwencji wideo.
 - Nie należy podłączać aparatu do innych urządzeń wysyłających sygnał w formacie HDMI. Może to spowodować uszkodzenie aparatu.
 - Połączenie HDMI nie jest wykonywane, jeżeli aparat jest podłączony do komputera lub drukarki za pomocą złącza USB.

Drukowanie zdjęć

Drukowanie bezpośrednie (PictBridge)

Poprzez podłączenie kablem USB aparatu z drukarką kompatybilną ze standardem PictBridge można bezpośrednio wydrukować zdjęcia zapisane przez aparat.

Podłączanie aparatu

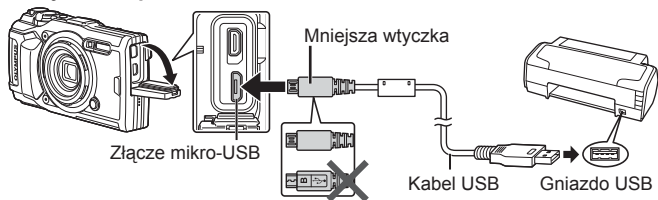

- W przypadku drukowania należy użyć całkowicie naładowanej baterii.
- Nie można drukować sekwencji wideo.

■ Łatwy Druk

Wybierz zdjęcia, które mają zostać wydrukowane w trybie odtwarzania pojedynczych zdjęć (str. 10).

- 1 Użyj przycisków \triangleleft \triangleright (klawisze strzałek), aby wyświetlić zdjęcia, które mają być wydrukowane.
- 2 Podłącz aparat do drukarki przy użyciu dostarczonego kabla USB.
 - Jeśli okno dialogowe „Prosty wydruk start” nie zostanie wyświetlone, odłącz i ponownie podłącz kabel USB, a następnie powtórz krok 1.
- 3 Naciśnij przycisk \triangleright (klawisze strzałek).
 - Po zakończeniu drukowania pojawi się ekran wyboru zdjęć. Aby wydrukować kolejne zdjęcie, wybierz je, naciskając przyciski \triangleleft \triangleright (klawisze strzałek), a następnie naciśnij przycisk \odot .
 - Aby wyjść z tej funkcji, odłącz kabel USB z aparatu, gdy widoczny jest ekran wyboru zdjęć.



■ Drukowanie własne użytkownika

Pozwala określić tryb drukowania, typ papieru i inne ustawienia przed rozpoczęciem drukowania.

- 1 Podłącz aparat do drukarki przy użyciu dostarczonego kabla USB i włącz aparat.
- 2 Zostanie wyświetlona lista opcji. Podświetl opcję [Drukuj] i naciśnij przycisk .



- Na monitorze powinno się wyświetlić okno z prośbą o wybranie trybu wydruku. Jeśli okno się nie wyświetla, odłącz i ponownie podłącz kabel USB do drukarki.



- 3 Aby wybrać odpowiednie ustawienia, postępuj zgodnie z poleceniami na ekranie.

Wybieranie trybu wydruku

Wybierz typ wydruku (tryb wydruku). Dostępne tryby drukowania są pokazane poniżej.

Drukuj	Wydruk zaznaczonych zdjęć.
Drukuj wszystko	Wydruk wszystkich zapisanych na karcie zdjęć po jednym egzemplarzu.
Druk wielokr.	Wydruk kilku egzemplarzy jednego zdjęcia w osobnych klatkach na jednej kartce.
Cały indeks	Wydruk indeksu wszystkich zdjęć zapisanych na karcie.
Zam. druku	Drukowanie zdjęć zaznaczonych do wydruku (str. 92). Jeżeli wcześniej nie dokonano żadnych zaznaczeń do wydruku, ekran ten nie jest wyświetlany.

Ustawienia papieru do drukowania

Ustawienie to jest zależne od typu drukarki. Jeżeli jest dostępne tylko ustawienie STANDARD drukarki, nie można zmienić tego ustawienia.

Rozmiar	Wybór obsługiwanego przez drukarkę rozmiaru papieru.
Bez ramki	Określa, czy zdjęcie będzie drukowane na całej stronie, czy wewnątrz niewidocznej ramki.
Zdj./Arkuszu	Określa liczbę zdjęć na arkuszu. Opcja jest wyświetlana po wybraniu opcji [Wydruk Wielokrotny].

Wybieranie zdjęć, które mają być wydrukowane

Wybierz zdjęcia, które chcesz wydrukować. Wybrane zdjęcia możesz wydrukować później (zaznaczanie pojedynczych klatek) lub możesz wydrukować wyświetlane zdjęcie od razu.



Drukuj (OK)	Wydruk wyświetlanego w danej chwili zdjęcia. Jeżeli istnieje zdjęcie, dla którego jest już ustawiona opcja zaznaczenia [Poj. wydruk], zostanie wydrukowane tylko to zaznaczone zdjęcie.
Poj. wydruk (⏏)	Zaznaczenie do wydruku wyświetlanego w danej chwili zdjęcia. Jeżeli po użyciu opcji [Poj. wydruk] chcesz zaznaczyć do wydruku inne zdjęcia, użyj przycisków <> (klawisze strzałek), aby je wybrać.
Więcej (⏏)	Ustawia liczbę kopii i inne opcje dla wyświetlanego zdjęcia oraz określa, czy ma ono zostać wydrukowane. Informacje na temat obsługi można znaleźć w kolejnym rozdziale „Ustawianie drukowanych danych”.

Ustawianie drukowanych danych

Można wybrać, czy na drukowanym zdjęciu mają się znajdować takie dane jak data, godzina i nazwa pliku.

	Określanie liczby wydruków.
Data	Drukowanie daty i godziny, zapisanych na zdjęciu.
Nazwa pliku	Drukuje nazwę pliku na zdjęciu.
	Przycinanie obrazu. Wybierz rozmiar kadru przy użyciu pokrętła sterującego, a położenie kadru za pomocą przycisków ⏏ ⏏ (klawisze strzałek).

4 Po wybraniu zdjęć i danych na zdjęciach do druku wybierz opcję [Drukuj], a następnie naciśnij przycisk **OK**.

- Aby zatrzymać i anulować drukowanie, naciśnij przycisk **OK**. Aby wznowić drukowanie, wybierz opcję [Kontynuuj].

■ Anulowanie wydruku

Aby zatrzymać i anulować drukowanie, wybierz opcję [Anuluj] i naciśnij przycisk **OK**. Należy pamiętać, że wszystkie zmiany w zamówieniu wydruku zostaną utracone. Aby anulować drukowanie i wrócić do poprzedniego kroku, w którym można wprowadzić zmiany w bieżącym zamówieniu wydruku, naciśnij przycisk **MENU**.

Zaznaczanie obrazów do wydruku (DPOF)

W przypadku zdjęć zaznaczonych do drukowania liczba kopii i opcje drukowania daty są zapisane w pliku zdjęcia na karcie. Ułatwia to drukowanie na drukarce lub w zakładzie fotograficznym korzystających ze standardu DPOF tylko z wykorzystaniem funkcji zaznaczania zdjęć do drukowania, bez konieczności korzystania z komputera lub aparatu.

- Zdjęcia do drukowania można zaznaczyć tylko, jeżeli są zapisane na karcie.
- Dane DPOF wprowadzone w innym urządzeniu nie mogą zostać zmienione w tym aparacie. Zmiany należy wprowadzać, korzystając z pierwotnego urządzenia. Wprowadzenie nowych danych DPOF w tym aparacie spowoduje usunięcie danych zapisanych przez inne urządzenie.
- Dane DPOF można zapisać dla maksymalnie 999 zdjęć na jednej karcie.

■ Zaznaczanie do drukowania pojedynczych zdjęć **[D]**

1 Naciśnij przycisk **MENU**, aby wyświetlić menu.

- „Korzystanie z menu” (str. 54)

2 W menu odtwarzania **[▶]** wybierz opcję [Zam. druku], a następnie naciśnij przycisk **OK**.

3 Użyj przycisków **Δ ∇** (klawiszestrzałek), aby wybrać opcję **[D]**, a następnie naciśnij przycisk **OK**.



4 Użyj przycisków **◀▶** (klawisze strzałek), aby zaznaczyć zdjęcie do drukowania. Użyj przycisków **Δ ∇** (klawisze strzałek), aby wybrać liczbę zdjęć. Naciśnij przycisk **OK**.

- 5** Użyj przycisków Δ ∇ (klawisze strzałek), aby wybrać opcję [☰] (drukowanie daty), a następnie naciśnij przycisk [OK].

Podmenu 2	Zastosowanie
Nie	Powoduje wydrukowanie tylko zdjęcia.
Data	Powoduje wydrukowanie zdjęcia i daty fotografowania.
Godzina	Powoduje wydrukowanie zdjęcia i godziny fotografowania.

- Podczas drukowania zdjęć nie można zmienić ustawienia dla poszczególnych obrazów.

- 6** Użyj przycisków Δ ∇ (klawisze strzałek), aby wybrać opcję [Ustaw], a następnie naciśnij przycisk [OK].





■ Zaznaczenie do drukowania jednej kopii każdego zdjęcia na karcie [ALL]

- 1** Wykonaj kroki 1 i 2 dla opcji [☰] (str. 92).
- 2** Użyj przycisków Δ ∇ (klawisze strzałek), aby wybrać opcję [ALL], a następnie naciśnij przycisk [OK].
- 3** Wykonaj kroki 5 i 6 dla opcji [☰].

■ Resetowanie wszystkich danych zaznaczenia do drukowania

- 1** Wykonaj kroki 1 i 2 dla opcji [☰] (str. 92).
- 2** Wybierz opcję [☰] lub [ALL], a następnie naciśnij przycisk [OK].
- 3** Użyj przycisków Δ ∇ (klawisze strzałek), aby wybrać opcję [Resetuj], a następnie naciśnij przycisk [OK].

■ Resetowanie danych zaznaczenia do drukowania dla wybranych zdjęć

- 1** Wykonaj kroki 1 i 2 dla opcji [] (str. 92).
- 2** Użyj przycisków Δ ∇ (klawisze strzałek), aby wybrać opcję [], a następnie naciśnij przycisk .
- 3** Użyj przycisków Δ ∇ (klawisze strzałek), aby wybrać opcję [Zachowaj], a następnie naciśnij przycisk .
- 4** Użyj przycisków \triangleleft \triangleright (klawisze strzałek), aby wybrać zdjęcie, dla którego chcesz usunąć zaznaczenie do drukowania. Użyj przycisków Δ ∇ (klawisze strzałek), aby ustawić liczbę kopii na „0”.
- 5** W razie potrzeby powtórz krok 4, a następnie naciśnij przycisk  po zakończeniu.
- 6** Użyj przycisków Δ ∇ (klawisze strzałek), aby wybrać opcję [] (drukowanie daty), a następnie naciśnij przycisk 
 - Ustawienia zostaną zastosowane do pozostałych zdjęć zaznaczonych do drukowania.
- 7** Użyj przycisków Δ ∇ (klawisze strzałek), aby wybrać opcję [Ustaw], a następnie naciśnij przycisk .

Podłączanie aparatu do komputera

Podłączanie aparatu

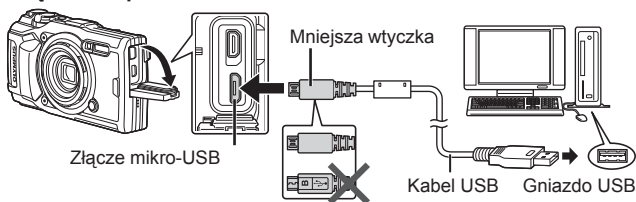

- Jeżeli nawet po podłączeniu aparatu do komputera na ekranie aparatu nie są wyświetlane żadne informacje, bateria może być rozładowana. Użyj całkowicie naładowanej baterii.
- Jeżeli aparat nie może się połączyć z komputerem, odłącz i ponownie podłącz kabel.
- Bateria może być ładowana, gdy aparat jest podłączony do komputera za pośrednictwem kabla USB. Czas ładowania jest zależny od wydajności komputera. (W niektórych przypadkach czas ładowania może wynosić ok. 10 godzin).

Kopiowanie obrazów do komputera

Aparat obsługuje protokół USB Mass Storage Class. Można przenosić obrazy do komputera, łącząc aparat z komputerem kablem USB dostarczonym w zestawie. Podane niżej systemy operacyjne obsługują protokół USB:

Windows	Windows Vista SP2/Windows 7 SP1/Windows 8/ Windows 8.1/Windows 10
Mac	OS X v10.8-v10.11/macOS v10.12

1 Wyłącz aparat i podłącz go do komputera.

- Umieszczenie portu USB jest różne w różnych komputerach. Więcej szczegółów na ten temat znajdziesz w instrukcji obsługi komputera.

2 Zostanie wyświetlona lista opcji. Podświetl opcję [Zapis] lub [MTP], a następnie naciśnij przycisk .



Podmenu 1	Zastosowanie
Zapis	Aparat jest podłączany jako czytnik kart.
MTP	Aparat jest traktowany jako urządzenie przenośne.

3 Komputer rozpozna aparat jako nowe urządzenie.

- Aby skorzystać z Galerii fotografii systemu Windows, wybierz opcję [MTP] w kroku 2.
- W poniższych środowiskach nie można zagwarantować prawidłowego przenoszenia danych, nawet jeśli komputer jest wyposażony w port USB. Komputery z dodanym portem USB na karcie rozszerzenia itp. Komputery bez zainstalowanego fabrycznie systemu operacyjnego oraz komputery składane samodzielnie.
- Gdy aparat jest podłączony do komputera, nie można używać żadnych elementów sterujących aparatu.
- Jeżeli komputer nie wykrywa aparatu, odłącz i ponownie podłącz kabel USB do komputera.

Instalowanie oprogramowania

Zdjęcia i filmy zarejestrowane aparatem można przenieść na komputer, gdzie można je przeglądać, edytować i porządkować za pomocą oprogramowania OLYMPUS Viewer 3 firmy OLYMPUS.

- Aby zainstalować oprogramowanie OLYMPUS Viewer 3, należy je pobrać z poniższej strony, a następnie postępować według instrukcji wyświetlanych na ekranie.
<http://support.olympus-imaging.com/ov3download/>
- Na podanej stronie internetowej znaleźć można informacje dotyczące wymagań systemowych i instalacji.
- Przed pobraniem pliku konieczne jest podanie numeru seryjnego produktu.

Instalacja programu OLYMPUS Digital Camera Updater

Aktualizację oprogramowania aparatu można przeprowadzić wyłącznie za pomocą programu OLYMPUS Digital Camera Updater. Program ten należy pobrać z podanej poniżej strony internetowej i zainstalować, postępując według instrukcji wyświetlanych na ekranie.

<http://oup.olympus-imaging.com/ou1download/index/>

Rejestracja użytkownika

Informacje na temat rejestracji produktu firmy OLYMPUS znaleźć można na stronie internetowej firmy OLYMPUS.

Wskazówki dotyczące użytkowania

Jeżeli aparat nie działa prawidłowo lub na ekranie wyświetlony jest komunikat o błędzie i użytkownik nie ma pewności jakie czynności ma wykonać, w celu rozwiązania problemu należy zapoznać się z informacjami podanymi poniżej.

Rozwiązywanie problemów

■ Bateria

Aparat nie działa nawet po włożeniu baterii.

- Włóż naładowane baterie, zwracając uwagę na właściwe ułożenie biegunów.
☞ „Wkładanie i wyjmowanie baterii oraz karty” (str. 4)
- Wydajność baterii mogła zostać chwilowo zmniejszona z powodu niskiej temperatury otoczenia. Wyjmij baterie z aparatu i ogrzej je, wkładając na pewien czas do kieszeni.



■ Karta

Wyświetlany jest komunikat o błędzie.

- ☞ „Komunikat o błędzie” (str. 100)

■ Spust migawki

Mimo naciskania spustu migawki nie są wykonywane zdjęcia.

- Wyłączanie trybu uśpienia.
Jeżeli przez pewien czas, gdy aparat jest włączony, nie zostaną wykonane żadne operacje, aparat przejdzie w stan oszczędzania energii zwany „trybem uśpienia”, a monitor wyłączy się automatycznie. W tym trybie mimo naciskania spustu migawki nie będą wykonywane zdjęcia. Aby wyprowadzić aparat z trybu uśpienia, przed wykonaniem zdjęcia należy użyć dźwigni zoomu lub innych przycisków. Aparat jest wyłączany automatycznie, jeżeli nie był używany przez kolejnych 5 minut. Naciśnięcie przycisku **ON/OFF** spowoduje wyłączenie aparatu.
- Naciśnij przycisk , aby przełączyć aparat w tryb fotografowania.
- Przed wykonaniem zdjęcia zaczekaj, aż wskaźnik  (ładowania lampy błyskowej) przestanie migać i zacznie świecić światłem ciągłym.
- Długie używanie aparatu może spowodować wzrost temperatury w jego wnętrzu, powodujący automatyczne wyłączenie. W takiej sytuacji zaczekaj, aż aparat dostatecznie ostygnie.
Temperatura zewnętrzna aparatu może też wzrastać podczas używania, jest to jednak normalne i nie oznacza nieprawidłowego działania.

■ Monitor

Niska jakość obrazu.

- Mogła wystąpić kondensacja. Wyłącz zasilanie i poczekaj, aż temperatura obudowy aparatu wyrówna się z temperaturą otoczenia i wyschnie.

Uchwycenie światła na zdjęciu.

- Fotografowanie z użyciem lampy błyskowej przy słabym oświetleniu może spowodować, że na zdjęciu będą widoczne odbicia światła od drobin kurzu znajdujących się w powietrzu.

■ Funkcja daty i godziny

Przywracane są ustawienia domyślne daty i godziny.

- Po wyjęciu baterii z aparatu na około 3 dni*1 przywracane są domyślne ustawienia daty i godziny; należy skonfigurować je ponownie.

*1 Czas przed przywróceniem ustawień domyślnych daty i godziny zależy od tego, jak długo naładowane baterie znajdowały się w aparacie.

 „Włączanie aparatu i wprowadzanie ustawień początkowych” (str. 7)

■ Obiektyw

Zaparowany obiektyw.

- W razie szybkich zmian temperatury obiektyw może zaparować (kondensacja).

Przed robieniem zdjęć wyłącz zasilanie i poczekaj, aż temperatura obudowy aparatu wyrówna się z temperaturą otoczenia i wyschnie.

■ Różne









Wskazywany kierunek jest nieprawidłowy

- Kompas nie działa w oczekiwany sposób w pobliżu silnych pól elektromagnetycznych generowanych na przykład przez telewizory, kuchenki mikrofalowe, duże silniki elektryczne, nadajniki radiowe i linie wysokiego napięcia.

Niekiedy można przywrócić normalne działanie, poruszając aparatem po obwodzie cyfry osiem, obracając jednocześnie nadgarstkiem.







Komunikat o błędzie

- Po wyświetleniu jednego z komunikatów o błędzie przedstawionych poniżej sprawdź, jaką czynność należy wykonać w celu rozwiązania problemu.

Komunikat o błędzie	Rozwiązanie
 Błąd karty	Problem dotyczy karty Włóż nową kartę.
 Ochrona Przed Zapisem	Problem dotyczy karty Przełącznik Ochrona przed zapisem karty jest ustawiony w pozycji „LOCK”. Przesław przełącznik.
 Karta jest pełna	Problem dotyczy karty <ul style="list-style-type: none">Wymień kartę.Skasuj niepotrzebne zdjęcia.*1
	Problem dotyczy karty Użyj przycisków Δ ∇ (klawisze strzałek), aby wybrać opcję [Formatowanie], a następnie naciśnij przycisk \odot . Następnie użyj przycisków Δ ∇ (klawisze strzałek), aby wybrać opcję [Tak] i naciśnij przycisk \odot .*2
 Brak obrazu	Problem dotyczy karty Aby wyświetlić zdjęcia, należy je wcześniej wykonać.
 Błąd obrazu	Problem dotyczy wybranego zdjęcia Użyj oprogramowania do retuszu zdjęć, aby wyświetlić je na monitorze komputera. Jeżeli nie można wyświetlić zdjęcia, oznacza to, że plik jest uszkodzony.
 Nie Można Edytować Zdjęcia.	Problem dotyczy wybranego zdjęcia Użyj oprogramowania do retuszu zdjęć, aby edytować je na komputerze.
 Bateria rozładowana	Problem dotyczy baterii Naładuj baterię.
 Brak połączenia	Problem dotyczy połączenia Sprawdź, czy aparat jest prawidłowo podłączony do komputera, telewizora lub drukarki.



*1 Przed skasowaniem przenieś potrzebne zdjęcia do komputera.

*2 Wszystkie dane zostaną usunięte.



Komunikat o błędzie	Rozwiązanie
 Brak papieru	Problem dotyczy drukarki Uzupełnij papier w drukarce.
 Brak atramentu	Problem dotyczy drukarki Wymień pojemnik z atramentem w drukarce.
 Zacięcie papieru	Problem dotyczy drukarki Usuń zablokowane arkusze papieru.
Zmieniono ustawienia*³	Problem dotyczy drukarki Ustaw tryb umożliwiający korzystanie z drukarki.
 Błąd drukowania	Problem dotyczy drukarki Wyłącz aparat i drukarkę, sprawdź, czy nie występują problemy z drukarką, a następnie włącz ponownie zasilanie.
 Nie można drukować*⁴	Problem dotyczy wybranego zdjęcia Do ich wydrukowania należy użyć komputera.
 °C/°F	Ostrzeżenie o temperaturze wewnętrznej aparatu Wyłącz aparat i poczekaj na obniżenie temperatury wewnętrznej.
 Temperatura wewnętrzna aparatu jest zbyt wysoka. Należy poczekać przed użyciem aparatu na spadek temperatury.	Ostrzeżenie o temperaturze wewnętrznej aparatu Poczekaj chwilę na automatyczne wyłączenie się aparatu. Poczekaj, aż wewnętrzna temperatura aparatu obniży się przed ponownym użytkowaniem urządzenia.

*3 Komunikat ten jest wyświetlany na przykład po wyjęciu pojemnika na papier z drukarki. Nie używaj drukarki w trakcie zmian ustawień drukowania w aparacie.

*4 Wydrukowanie za pomocą tego aparatu zdjęć wykonanych innym aparatem może być niemożliwe.

Komunikat o błędzie	Rozwiązanie
 <p>Funkcja rejestrowania nie może być teraz używana.</p>	<p>Problemy z rejestrowaniem dziennika</p> <ul style="list-style-type: none"> • Obszar pamięci aparatu przeznaczony do przechowywania tymczasowego pliku dziennika jest pełny. Włóż kartę pamięci lub sprawdź, czy karta jest włożona prawidłowo i przenieś na nią plik dziennika. • Po wyczerpaniu baterii. Naładuj baterię. • Aparat jest podłączony do telewizora lub innego urządzenia za pośrednictwem kabla HDMI. Odłącz kabel HDMI. • Bezprzewodowy transfer danych jest w toku. Zakończ transfer. • Zasilacz sieciowy USB jest używany do zasilania aparatu energią z gniazda elektrycznego podczas wyjmowania baterii. Włóż baterię i odłącz zasilacz sieciowy USB od gniazda elektrycznego.
 <p>Dziennik na karcie jest pełny. Nie można zapisać nowych plików dziennika.</p>	<p>Problemy z danymi dziennika</p> <p>Bieżący dziennik nie może zostać zapisany na karcie. Skopiuj pliki dziennika do pamięci komputera, a następnie usuń je z karty.</p> <ul style="list-style-type: none"> • Na jednej karcie można zapisać maksymalnie 199 plików dziennika.
 <p>LOG (miga)</p>	<p>Problemy z danymi dziennika</p> <ul style="list-style-type: none"> • Bieżący dziennik nie został zapisany na karcie. Upewnij się, że karta jest włożona prawidłowo i zapisz na niej dane dziennika. • Bieżący dziennik nie może zostać zapisany na karcie. Skopiuj pliki dziennika do pamięci komputera, a następnie usuń je z karty. <ul style="list-style-type: none"> • Na jednej karcie można zapisać maksymalnie 199 plików dziennika. <p>Problem dotyczy karty</p> <ul style="list-style-type: none"> • Włóż nową kartę. • Przełącznik Ochrona przed zapisem karty jest ustawiony w pozycji „LOCK”. Przetwórz przełącznik. • Skasuj niepotrzebne zdjęcia.*5

*5 Przenieś potrzebne zdjęcia do komputera przed skasowaniem.



Komunikat o błędzie	Rozwiązanie
 (światło stałe)	<p>Problemy z rejestrowaniem dziennika</p> <ul style="list-style-type: none"> • Obszar pamięci aparatu przeznaczony do przechowywania tymczasowego pliku dziennika jest pełny. Włóż kartę pamięci lub sprawdź, czy karta jest włożona prawidłowo i przenieś na nią plik dziennika. • Po wyczerpaniu baterii. Naładuj baterię. • Aparat jest podłączony do telewizora lub innego urządzenia za pośrednictwem kabla HDMI. Odłącz kabel HDMI. • Bezprzewodowy transfer danych jest w toku. Zakończ transfer. • Zasilacz sieciowy USB jest używany do zasilania aparatu energią z gniazda elektrycznego podczas wyjmowania baterii. Włóż baterię i odłącz zasilacz sieciowy USB od gniazda elektrycznego. • Zegar nie jest ustawiony. Ustaw zegar i wybierz strefę czasową.
 (świeci na czerwono)	<p>Problemy z GPS</p> <p>Nieprawidłowe działanie GPS. Wyłącz i ponownie włącz aparat; jeśli komunikat nie zniknie z monitora, skontaktuj się z przedstawicielem technicznym firmy OLYMPUS.</p>

Porady zdjęciowe

Poniższe informacje ułatwią wykonanie zdjęć zgodnych z oczekiwaniami.

■ Ustawianie ostrości

Nastawianie ostrości na fotografowany obiekt.

- **Fotografowanie obiektu znajdującego się poza środkiem monitora.**
Po ustawieniu ostrości na obiekcie w tej samej odległości co fotografowany przedmiot wykadruj scenę i zrób zdjęcie.
Naciskanie spustu migawki do połowy  str. 9
- **Fotografowanie w trybie [Śledzenie AF].**  str. 35
Aparat automatycznie śledzi ruch obiektu i przez cały czas utrzymuje jego ostrość.
- **Fotografowanie zaciemnionego obiektu.**  str. 58
Użycie wspomaganie AF ułatwia ustawienie ostrości.

- **Fotografowanie obiektów, gdy ustawianie ostrości jest utrudnione.**

W następujących przypadkach, po ustawieniu ostrości na obiekcie (przez naciśnięcie spustu migawki do połowy) przy dużym kontraście w tej samej odległości od fotografowanego obiektu, wykadruj scenę i zrób zdjęcie.

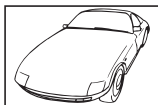

Obiekty o niskim kontraście

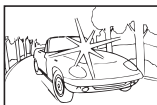

Wyjątkowo jasne światło pośrodku kadru

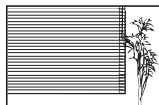

Obiekt nie zawiera pionowych linii *1



Obiekty w różnej odległości

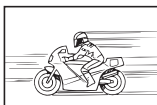

Obiekt znajdujący się w szybkim ruchu



Obiekt nie znajduje się wewnątrz obszaru AF

*1 Skutecznym rozwiązaniem jest wykadrowanie zdjęcia w pionie w celu ustawienia ostrości, a następnie wykonanie zdjęcia w poziomie.

■ Poruszenie aparatu

Wykonywanie zdjęć bez poruszenia aparatu.

- **Wykonywanie zdjęć z wykorzystaniem opcji „Stabilizator obrazu (zdjęcia)”.** str. 44

Aparat wykrywa ruch i redukuje rozmycie, nawet jeśli czułość ISO nie jest zwiększona. Funkcja ta jest wykorzystywana również podczas fotografowania przy dużym powiększeniu zoomu.

- **Filmowanie z wykorzystaniem opcji „Stabilizator obrazu (filmy)”.** str. 44

- **Wybierz opcję [Ruch] > Sport] w trybie SCN.** str. 23

W trybie Sport] stosowane są krótkie czasy otwarcia migawki, co ogranicza rozmazanie zdjęcia spowodowane ruchem obiektu.

- **Wykonywanie zdjęć przy ustawieniu wysokiej wartości czułości ISO.** str. 39

Po wybraniu wysokiej wartości czułości ISO można wykonywać zdjęcia przy krótkim czasie otwarcia migawki, nawet w miejscach gdzie użycie lampy błyskowej jest niemożliwe.





■ Ekspozycja (jasność)

Wykonywanie zdjęć przy odpowiednim ustawieniu jasności.

- **Fotografowanie obiektu pod światło**

Twarze lub tła są jasne nawet fotografowane pod światło.

HDR pod światło str. 24

- **Wykonywanie zdjęć z wykorzystaniem opcji [Punktowy].**  str. 47
Jasność jest dostosowywana do obiektu pośrodku ekranu, przez co światło tła nie wpływa na zdjęcie.
- **Wykonywanie zdjęć z lampą błyskową [Dopełn.].**  str. 29
Obiekt fotografowany pod światło jest rozjaśniany.
- **Wykonywanie zdjęć na białej plaży lub na śniegu.**  str. 24
Wybierz opcję [Sceneria] >  Plaża i śnieg] w trybie **SCN**.
- **Wykonywanie zdjęć z wykorzystaniem kompensacji ekspozycji.**  str. 31
Dostosuj jasność, patrząc na obraz wyświetlony na monitorze. Zazwyczaj fotografowanie białych obiektów (na przykład śniegu) powoduje, że na zdjęciach są one ciemniejsze niż w rzeczywistości. Użyj kompensacji ekspozycji, aby ustawić dodatnią wartość (+) i uzyskać naturalną biel. Z drugiej strony, w przypadku fotografowania ciemnych obiektów należy ustawić wartość ujemną (-).

■ Odcień kolorów

Uzyskiwanie naturalnych odcieni kolorów podczas fotografowania.

- **Wykonywanie zdjęć po wybraniu balansu bieli.**  str. 40
Najlepsze rezultaty w większości scenerii uzyskuje się po wybraniu ustawienia [WB Auto], ale w niektórych przypadkach warto wypróbować inne ustawienia. (Szczególnie dotyczy to stosowania osłon przeciwsłonecznych przy bezchmurnym niebie, scenerii oświetlonych światłem naturalnym i sztucznym itp.)

■ Jakość obrazu

Wykonywanie ostrzejszych zdjęć.

- **Wykonywanie zdjęć przy ustawieniu niskiej wartości czułości ISO.**  str. 39
Fotografowanie przy wysokiej wartości czułości ISO może spowodować powstawanie szumów (małe kolorowe plamki i brak równowagi kolorów, które nie występowały na fotografowanym obiekcie) i ziarnistości zdjęcia.

Wskazówki dotyczące odtwarzania/edycji



■ Odtwarzanie

Wyświetlanie zdjęć w wysokiej jakości na ekranie telewizora wysokiej rozdzielczości.

- Podłącz aparat do telewizora przy użyciu kabla HDMI.  str. 87

■ Edytowanie

Kasowanie dźwięku nagrałego ze zdjęciem.

- Wyświetl zdjęcie nagranym z dźwiękiem, który chcesz usunąć, a następnie naciśnij przycisk  > [Kasowanie].  str. 63

Czyszczenie i przechowywanie aparatu

Konserwacja aparatu

Elementy zewnętrzne:

- Przecierać delikatnie miękką ściereczką. Jeśli aparat jest bardzo zabrudzony, nasączyć ściereczkę słabym roztworem wody z mydłem i dobrze wycisnąć. Wyrzeć aparat wilgotną ściereczką i osuszyć go suchą ściereczką. Po używaniu aparatu na plaży można go przetrzeć wilgotną, dobrze wyciśniętą szmatką.
- Jeżeli aparat jest użytkowany w obecności substancji takich jak kurz, pył czy piasek, mogą przykleić się do niego. Dalsze użytkowanie aparatu w takich warunkach może spowodować jego uszkodzenie. Aby uniknąć uszkodzeń tego rodzaju, oczyścić aparat opisaną poniżej metodą.

- ① Szczelnie zamknij i zablokuj pokrywę komory baterii/karty/złącza. (str. 4)
- ② Napełnij wiadro lub inny pojemnik słodką wodą, zanurz aparat w wodzie powierzchnią obiektywu skierowaną w dół i potrząśnij mocno aparatem. Można też przemyć aparat, umieszczając go bezpośrednio pod silnym strumieniem wody i naciskając przyciski.

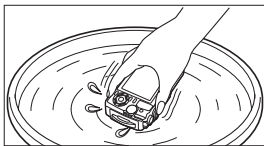

Monitor:

- Przecierać delikatnie miękką ściereczką.

Obiektyw:

- Przedmuchać obiektyw pędzelkiem do obiektywów z pompką i delikatnie wytrzeć bibułą do czyszczenia elementów optycznych.
- Nie stosuj silnych rozpuszczalników takich jak benzen, alkohol ani materiałów nasączonych substancjami chemicznymi.
- Jeżeli na obiektywie zostaną zabrudzenia, z czasem na jego powierzchni może się utworzyć trudna do usunięcia warstwa zabrudzeń.

Bateria/zasilacz sieciowy USB:

- Przecierać delikatnie miękką i suchą ściereczką.

Zapis

- Jeżeli aparat ma być przechowywany przez dłuższy czas, należy z niego wyjąć baterię i kartę oraz odłączyć zasilacz sieciowy i trzymać go w suchym, chłodnym, dobrze wentylowanym miejscu.
- Co pewien czas należy umieścić w aparacie baterię i sprawdzić jego funkcjonowanie.
- Nie należy zostawiać aparatu w miejscach, w których używane są produkty chemiczne, ponieważ może to prowadzić do korozji elementów aparatu.

Korzystanie z ładowarki sprzedawanej oddzielnie

Do naładowania baterii można użyć ładowarki (UC-90: sprzedawana oddzielnie).

Korzystanie z ładowarki i zasilacza sieciowego USB za granicą

- Z ładowarki i zasilacza sieciowego USB można korzystać na całym świecie i podłączać je do większości domowych źródeł prądu przemiennego z zakresu od 100 V do 240 V (50/60 Hz). Gniazdka sieciowe w pewnych krajach mogą jednak mieć inny kształt, co spowoduje konieczność użycia odpowiedniej przejściówki do wtyczki ładowarki i zasilacza sieciowego USB. Szczegółowe informacje na ten temat można uzyskać w miejscowym sklepie z artykułami elektrycznymi lub w biurze podróży.
- Nie należy używać podróźnych konwerterów napięcia, ponieważ mogą one uszkodzić ładowarkę i zasilacz sieciowy USB.

Korzystanie z karty

Karty obsługiwane przez ten aparat

Karty SD/SDHC/SDXC/Eye-Fi (wyposażone w funkcję bezprzewodowej sieci LAN, dostępne w sprzedaży) (szczegóły dotyczące zgodności kart można znaleźć w witrynie firmy Olympus).

Karta Eye-Fi

- Z karty Eye-Fi należy korzystać zgodnie z przepisami i regulacjami kraju, w którym używany jest aparat. W samolotach i w innych miejscach, w których użycie karty Eye-Fi jest zabronione, należy wyjąć kartę z aparatu lub zablokować jej funkcje.
- Karta Eye-Fi może się nagrzać podczas używania.
- Korzystanie z karty Eye-Fi może spowodować szybsze wyczerpanie baterii.
- Podczas korzystania z karty Eye-Fi działanie aparatu może być spowolnione.

Przełącznik zabezpieczenia karty SD/SDHC/SDXC przed zapisem

Obudowa karty SD/SDHC/SDXC zawiera przełącznik zabezpieczający przed zapisem.

Po ustawieniu przełącznika w pozycji „LOCK” zapis, usunięcie danych ani sformatowanie karty nie są możliwe.

Aby włączyć zapisywanie, należy zwolnić przełącznik.



Formatowanie

Karty należy sformatować przy użyciu tego aparatu przed pierwszym użyciu bądź po użyciu z innymi aparatami lub komputerami.

Proces odczytu/nagrywania na karcie

Podczas fotografowania wskaźnik wykorzystanej pamięci świeci na czerwono, gdy aparat zapisuje dane. Nie wolno otwierać pokrywy komory baterii/karty/złącza ani odłączać kabla USB. Może to doprowadzić do uszkodzenia zdjęć, ale także spowodować, że korzystanie z karty będzie niemożliwe.

Foldery przechowywanych plików

Dane na karcie są przechowywane w następujących folderach:

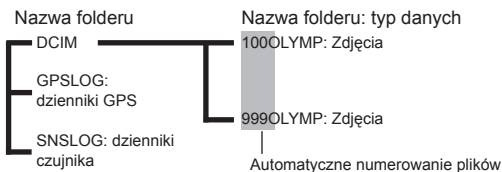

Liczba obrazów (zdjęć)/długość materiału wideo (filmów), które można zapisać na karcie

- Podane wartości liczby zdjęć, które można zapisać, i łącznego czasu nagrywania są przybliżone. Rzeczywista pojemność zależy od warunków fotografowania oraz wykorzystywanej karty.
- Poniższa tabela przedstawia przybliżoną liczbę zdjęć i długość materiału wideo, które można zapisać na karcie o pojemności 4 GB.

















Zdjęcia*1

Ikona	Jakość obrazu	Wielkość obrazu	Liczba zdjęć, które można zapisać
RAW	RAW	4000×3000	270
L SF+RAW	[L] SF+RAW		164
L F+RAW	[L] F+RAW		187
L N+RAW	[L] N+RAW		220
L B+RAW	[L] B+RAW		233
M SF+RAW	[M] SF+RAW		3200×2400
M F+RAW	[M] F+RAW	210	
M N+RAW	[M] N+RAW	234	
M B+RAW	[M] B+RAW	244	
S SF+RAW	[S] SF+RAW	1280×960	250
S F+RAW	[S] F+RAW		255
S N+RAW	[S] N+RAW		260
S B+RAW	[S] B+RAW		262

Ikona	Jakość obrazu	Wielkość obrazu	Liczba zdjęć, które można zapisać
L SF	[L] SF	4000×3000	436
L F	[L] F		638
L N	[L] N		1231
L B	[L] B		1766
M SF	[M] SF	3200×2400	673
M F	[M] F		975
M N	[M] N		1846
M B	[M] B		2593
S SF	[S] SF	1280×960	3385
S F	[S] F		4514
S N	[S] N		7170
S B	[S] B		8706

*1 Przykłady wielkości obrazu, gdy współczynnik proporcji obrazu wynosi 4:3.

Sekwencje wideo

Ikona	Wielkość obrazu/szybkość transmisji bitów/częstotliwość	Długość nagrania	
		Z dźwiękiem	Bez dźwięku
Dla opcji  *1 wybrane jest ustawienie [Standard]			
	1920×1080 Super Fine 60p	10 min	
	1920×1080 Super Fine 50p		
	1920×1080 Super Fine 30p		
	1920×1080 Super Fine 25p		
	1280×720 Super Fine 30p	20 min	
	1280×720 Super Fine 25p		
	1920×1080 wysoka jakość 60p	17 min	
	1920×1080 wysoka jakość 50p		
	1920×1080 wysoka jakość 30p		
	1920×1080 wysoka jakość 25p		
	1280×720 wysoka jakość 30p	29 min	
	1280×720 wysoka jakość 25p		
	1920×1080 normalna jakość 60p		
	1920×1080 normalna jakość 50p		
	1920×1080 normalna jakość 30p		
	1920×1080 normalna jakość 25p		
	1280×720 normalna jakość 30p		
	1280×720 normalna jakość 25p		
Dla opcji  wybrane jest ustawienie [4K]			
	3840×2160 30p	5 min	
	3840×2160 25p		

Ikona	Wielkość obrazu/szybkość transmisji bitów/częstotliwość	Długość nagrania	
		Z dźwiękiem	Bez dźwięku
Dla opcji  *2 wybrane jest ustawienie [Wys. prędkość]			
FHD HS 120fps	1920×1080 wys. prędk. 120fps	20 s	
HD HS 240fps	1280×720 wys. prędk. 240fps		
SD HS 480fps	640×360 wys. prędk. 480fps		

*1 Łączny czas nagrywania wynosi maks. 29 min w określonej jakości HD.

*2 Łączny czas nagrywania wynosi maks. 20 s w określonej jakości HS.

- Maksymalny rozmiar pliku pojedynczej sekwencji wideo wynosi 4 GB, bez względu na pojemność karty.

Zwiększanie liczby zdjęć, które można wykonać

Usuń niepotrzebne zdjęcia lub podłącz aparat do komputera bądź innego urządzenia, aby przenieść zdjęcia, zanim usuniesz je z karty.  [Kasowanie] (str. 16), [Wybrane kasowanie] (str. 11), [Formatowanie] (str. 76)

Korzystanie z akcesoriów sprzedawanych oddzielnie

Wykonywanie zdjęć z bezprzewodową lampą błyskową RC firmy Olympus

Możliwe jest wykonywanie zdjęć zwykłych oraz podwodnych z zastosowaniem bezprzewodowej lampy błyskowej zgodnej z systemem bezprzewodowej lampy błyskowej RC firmy Olympus.

W przypadku fotografowania z bezprzewodową lampą błyskową wytyczne określają zakres ustawiania między 1 a 2 m, przy czym zakres zależy od warunków otoczenia.

- Lampa błyskowa wbudowana w aparacie jest używana do komunikacji między aparatem a lampą błyskową.
- Aby skorzystać z lampy błyskowej przystosowanej do pracy pod wodą, przygotuj osłonę do zdjęć podwodnych, kabel światłowodowy itd.
- Szczegółowe informacje na temat obsługi bezprzewodowej lampy błyskowej przystosowanej do pracy pod wodą znajdują się w instrukcji obsługi zewnętrznej lampy błyskowej lub instrukcji obsługi osłony do zdjęć podwodnych.

1 Włącz lampę błyskową przystosowaną do pracy pod wodą.

2 Dla trybu fotografowania z lampą błyskową przystosowaną do pracy pod wodą ustaw wartość RC.

W razie potrzeby ustawienia kanału i grupy wybierz wartość CH1 dla kanału i wartość A dla grupy.

3 Wybierz opcję lampy błyskowej w trybie sterowania na żywo, a następnie wybierz ustawienie [**⚡**RC] (zdalne sterowanie).

- „Natężenie” (str. 29)

4 Wykonaj zdjęcie testowe, aby sprawdzić działanie lampy błyskowej i uzyskane rezultaty.

- Przed rozpoczęciem wykonywania zdjęć sprawdź poziom naładowania baterii aparatu i bezprzewodowej lampy błyskowej.
- Po ustawieniu lampy błyskowej aparatu na [**⚡**RC] wbudowana lampa błyskowa aparatu jest używana do komunikacji z bezprzewodową lampą błyskową. Nie można jej używać do wykonywania zdjęć.
- Aby robić zdjęcia z użyciem bezprzewodowej lampy błyskowej, skieruj zdalny czujnik zewnętrznej lampy błyskowej w kierunku aparatu, a lampę błyskową w kierunku fotografowanego przedmiotu.

Korzystanie z opcjonalnych konwerterów i innych akcesoriów

Dostępny jest konwerter typu „rybie oko” umożliwiający robienie zdjęć z mocno uwydatnioną perspektywą oraz unikatowych zdjęć zwierząt, a także telekonwerter umożliwiający robienie zdjęć oddalonych obiektów. Stosowanie dyfuzora LED Light Guide podczas wykonywania zdjęć w trybie MACRO pozwala zapobiegać nierównomiernemu podświetleniu MACRO LED. Dedykowany dyfuzor flesza FD-1 (sprzedawany oddzielnie) umożliwia używanie flesza w trybie Δ (mikroskop) oraz podczas fotografowania z bliska.

Konwerter obiektywu/dyfuzor LED Light Guide/filtr ochronny/dyfuzor flesza	Prześciówka adaptera
Konwerter typu „rybie oko” (FCON-T01)	CLA-T01
Telekonwerter (TCON-T01)	
Filtr ochronny (PRF-D40.5 PRO)	
Dyfuzor LED Light Guide (LG-1)	—
Dyfuzor flesza (FD-1)	—

- Po użyciu produktu pod wodą należy go oplukać bieżącą wodą.
- Dyfuzora LED Light Guide nie można używać pod wodą.

Montaż/demontaż pierścienia obiektywu

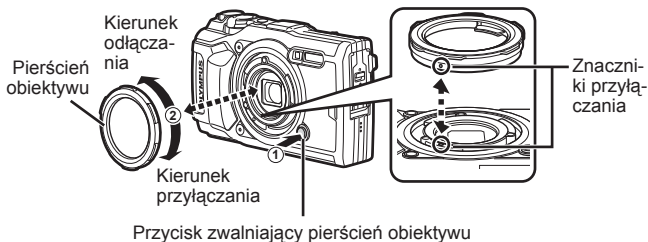

Montaż/demontaż dyfuzora LED Light Guide

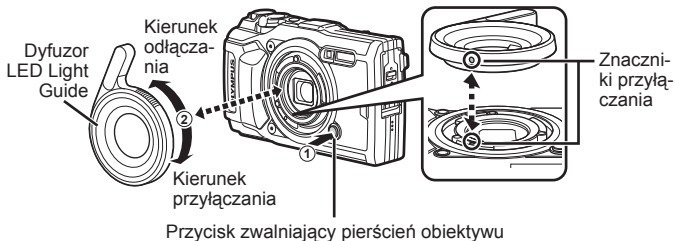

- Po zamontowaniu dyfuzora LED Light Guide nie wolno wyzwać lampy błyskowej.

Montaż/demontaż konwertera obiektywu/filtru

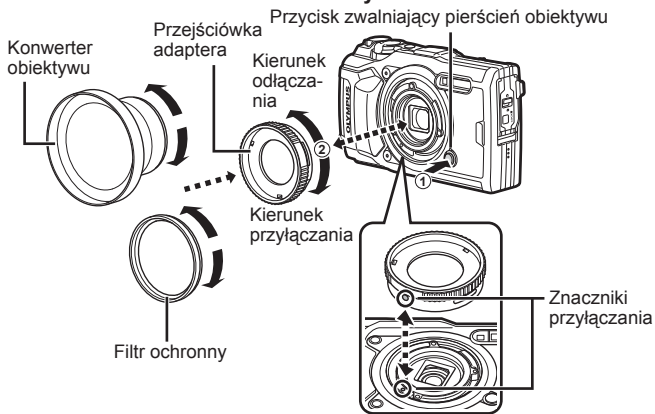

Montaż/demontaż dyfuzora flesza

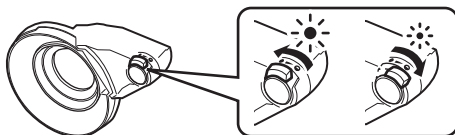
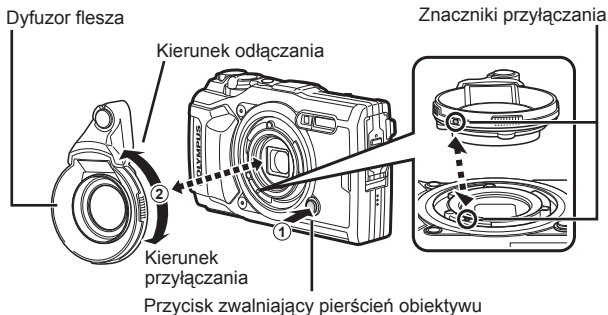

Moc flesza można wyregulować.

- Aby zamontować pierścień obiektywu, przejściówkę konwertera, dyfuzor LED Light Guide lub dyfuzor flesza, należy ustawić znaczniki montażowe względem siebie w kierunku dołączenia i zatrzasnąć.
- Szczegółowe informacje można uzyskać na lokalnej stronie firmy Olympus dla danego obszaru.

Ważne informacje na temat wodoodporności i wstrząsoodporności aparatu

Odporność na działanie wody: wodoodporność jest gwarantowana*¹ na głębokości do 15 m przez maksymalnie jedną godzinę.

Wodoodporność może zostać zmniejszona, jeżeli aparat zostanie silnie uderzony.

Wstrząsoodporność: wstrząsoodporność gwarantuje*² działanie aparatu pomimo przypadkowych uderzeń wynikłych z codziennego użytkowania.

Wstrząsoodporność nie gwarantuje bezwarunkowej odporności na uszkodzenia kosmetyczne ani pracy w każdych warunkach. Uszkodzenia kosmetyczne, takie jak zadrapania czy wyszczerbienia, nie są objęte gwarancją.

Tak jak w przypadku innych urządzeń elektronicznych do zapewnienia integralności i działania aparatu wymagana jest właściwa obsługa i konserwacja. Aby zachować funkcjonalność aparatu, po każdym znaczącym uderzeniu należy zanieść go do najbliższego autoryzowanego punktu serwisowego firmy Olympus. W przypadku uszkodzenia aparatu w wyniku zaniedbania lub nieprawidłowego użytkowania gwarancja nie pokrywa kosztów związanych z naprawą aparatu. Dodatkowe informacje na temat gwarancji można uzyskać w lokalnej witrynie firmy Olympus dla danego obszaru.

Należy przestrzegać następujących zasad obchodzenia się z aparatem.

- *1 Badania przeprowadzone zgodnie ze standardem IEC 60529 IPX8 na sprężenie do testów ciśnieniowych firmy Olympus wykazały, że aparat może być używany normalnie pod wodą przy podanym ciśnieniu.
- *2 Wstrząsoodporność została potwierdzona przez firmę Olympus w warunkach testowych zgodnie z normą MIL-STD-810F, metoda 516.5, procedura IV (test upadku). Dodatkowe informacje na temat warunków, w których przeprowadzono testy można uzyskać na lokalnej stronie internetowej firmy Olympus dla danego obszaru.

Przed użyciem:

- Sprawdź, czy w aparacie nie ma substancji obcych, w tym błota, kurzu lub piasku.
- Szczelnie zamknij pokrywę komory baterii/karty/złącza i zatrzask blokujący.
- Nie otwieraj pokrywy baterii/karty/złącza mokrymi rękoma, pod wodą ani w miejscu o wysokiej wilgotności lub zapyleniu (np. na plaży).

Po użyciu:

- Usuń z aparatu nadmiar wody lub zanieczyszczeń po użytkowaniu pod wodą.
- **Po użyciu aparatu w wodzie morskiej zanurz go w wiadrze ze słodką wodą na około 10 minut (ze szczelnie zamkniętą pokrywą baterii/karty/złącza, ustawioną blokadą i zdjętym pierścieniem obiektywu). Następnie wysusz aparat w zacienionym miejscu z dobrą wentylacją.**
- **Pokrywę baterii/karty lub pokrywę złącza należy otwierać powoli, ustawiając aparat tak jak na rysunku obok w celu zapobiegnięcia przedostania się wody do wnętrza urządzenia. Jeżeli po wewnętrznej stronie pokrywy znajduje się woda, wytrzyj ją przed użyciem aparatu.**

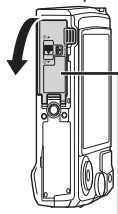





Pokrywa komory baterii/karty

Przechowywanie i konserwacja

- Nie pozostawiaj aparatu w miejscu o wysokiej temperaturze (+40°C lub wyższej) lub niskiej temperaturze (-10°C lub niższej). Temperatury mogą spowodować obniżenie wodoodporności.
- Nie należy stosować środków chemicznych do czyszczenia, zapobiegania rdzy, zamglenia czy naprawy aparatu. Mogą one spowodować obniżenie wodoodporności.
- **Nie należy zostawiać aparatu w wodzie przez dłuższy czas. Zbyt długie przebywanie w wodzie pogorszy wygląd aparatu oraz/lub obniży jego wodoodporność.**
- Aby zachować wodoodporne właściwości aparatu, podobnie jak w przypadku innych obudów podwodnych, zaleca się coroczną wymianę wodoodpornego szczeliwa (i uszczelek). Listę przedstawicieli lub punktów serwisowych firmy Olympus, w których można przeprowadzić wymianę wodoodpornego szczeliwa można znaleźć w lokalnej witrynie firmy Olympus.
- Dołączone akcesoria (np. zasilacz sieciowy USB) nie są wodo- ani wstrząsoodporne.

Lista ustawień dostępnych w poszczególnych trybach fotografowania

Informacje na temat **SCN**, , i  znajdują się w sekcjach „Lista ustawień trybu ” (str. 120), „Lista ustawień trybu **SCN**” (str. 122) oraz „Lista ustawień trybu ” (str. 121).

	AUTO	P	A	S			
						Focus BKT	
Kor. ekspozycji	—	✓	✓	✓	✓	✓	✓
Tryb obrazu	—	✓	✓	✓	*1	*1	✓
ISO	—	✓	✓	✓	✓	✓	✓
Balans bieli	—	✓	✓	✓	✓	✓	✓
Tryb AF	—	✓	✓	✓	✓	✓	✓
Proporcje	✓	✓	✓	✓	✓	✓	—
Jakość obrazu (zdjęcia)	✓	✓	✓	✓	*1	✓	✓
Tryb zapisu (sekwencje wideo)	*1	*1	*1	*1	*1	*1	*1
Natężenie	*1	✓	✓	*1	*1	*1	*1
Kompensacja błysku	—	✓	✓	✓	✓	✓	✓
Stabilizator obrazu (zdjęcia)	—	✓	✓	✓	✓	✓	✓
Stabilizator obrazu (sekwencje wideo)	—	—	—	—	—	—	—
	*1	✓	✓	✓	*1	*1	✓
Tryb pomiaru	—	✓	✓	✓	✓	✓	✓
Priorytet twarzy	—	✓	✓	—	—	—	—
Akcesoria	*1	✓	✓	*1	*1	*1	*1
Resetuj/przyp. tryby niest.	✓	✓	✓	✓	✓	✓	✓
Obszar AF	✓	✓	✓	—	—	—	—
Podsw.AF	✓	✓	✓	✓	✓	✓	✓
Zd.w cz./Ust. Tme Lap	—	✓	✓	✓	—	—	✓
BKT ostr.	—	✓	✓	—	—	—	—
Film 	✓	✓	✓	✓	✓	✓	✓
Głośność nagrania	✓	✓	✓	✓	✓	✓	✓
Częstotliwość wideo	✓	✓	✓	✓	✓	✓	✓
Szybkość transmisji bitów wideo	✓	✓	✓	✓	✓	✓	✓

*1 Nie można ustawić niektórych funkcji.

Lista ustawień trybu

			
Kor. ekspozycji	✓	✓	✓
Tryb obrazu	✓	*1	*1
ISO	—	—	—
Balans bieli	✓	✓	✓
Tryb AF	✓	✓	✓
Proporcje	—	—	—
Jakość obrazu (zdjęcia)	✓	✓	✓
Tryb zapisu (sekwencje wideo)	*1	*1	*1
Natężenie	—	—	—
Kompensacja błysku	—	—	—
Stabilizator obrazu (zdjęcia)	—	—	—
Stabilizator obrazu (sekwencje wideo)	✓	✓	—
 /☺	*1	*1	*1
Tryb pomiaru	—	—	—
Priorytet twarzy	✓	✓	—
Akcesoria	*1	*1	*1
Resetuj/przyp. tryby niest.	*1	*1	*1
Obszar AF	✓	✓	✓
Podsw.AF	✓	✓	✓
Zd.w cz./Ust. Tme Lap	—	—	—
BKT ostr.	—	—	—
Film 	✓	✓	—
Głośność nagrania	✓	✓	—
Częstotliwość wideo	✓	✓	—
Szybkość transmisji bitów wideo	✓	—	—

*1 Nie można ustawić niektórych funkcji.

Lista ustawień trybu

				
Kor. ekspozycji	✓	✓	✓	✓
Tryb obrazu	—	—	—	—
ISO	—	—	—	—
Balans bieli	✓	✓	✓	✓
Tryb AF	✓	✓	✓	✓
Proporcje	✓	✓	✓	✓
Jakość obrazu (zdjęcia)	✓	✓	✓	*1
Tryb zapisu (sekwencje wideo)	*1	*1	*1	*1
Natężenie	*1	*1	*1	—
Kompensacja błysku	✓	✓	✓	—
Stabilizator obrazu (zdjęcia)	✓	✓	✓	✓
Stabilizator obrazu (sekwencje wideo)	—	—	—	—
 /☺	*1	*1	*1	—
Tryb pomiaru	—	—	—	—
Priorytet twarzy	—	—	—	—
Akcesoria	*1	*1	*1	*1
Resetuj/przyp. tryby niest.	✓	✓	✓	✓
Obszar AF	✓	✓	✓	✓
Podśw.AF	✓	✓	✓	✓
Zd.w cz./Ust. Tme Lap	—	—	—	—
BKT ostr.	—	—	—	—
Film 	✓	✓	✓	✓
Głośność nagrania	✓	✓	✓	✓
Częstotliwość wideo	✓	✓	✓	✓
Szybkość transmisji bitów wideo	✓	✓	✓	✓

*1 Nie można ustawić niektórych funkcji.

Lista ustawień trybu SCN

Kor. ekspozycji	—	✓	—	—	—	—	—	—	—	—	—
Tryb obrazu	—	—	—	—	—	—	—	—	—	—	—
ISO	—	—	—	—	—	—	—	—	—	—	—
Balans bieli	—	—	—	—	—	—	—	—	—	—	—
Tryb AF	—	—	—	—	—	—	—	—	—	—	—
Proporcje	✓	✓	✓	✓	✓	✓	✓	✓	✓	✓	✓
Jakość obrazu (zdjęcia)	✓	*1	✓	✓	✓	✓	*1	✓	✓	✓	✓
Tryb zapisu (sekwencje wideo)	*1	*1	*1	*1	*1	*1	*1	*1	*1	*1	*1
Natężenie	*1	*1	*1	*1	*1	—	—	—	—	*1	*1
Kompensacja błysku	—	—	—	—	—	—	—	—	—	—	—
Stabilizator obrazu (zdjęcia)	✓	✓	✓	✓	✓	✓	✓	✓	—	✓	✓
Stabilizator obrazu (sekwencje wideo)	—	—	—	—	—	—	—	—	—	—	—
	*1	*1	*1	*1	*1	*1	—	*1	—	*1	*1
Tryb pomiaru	—	—	—	—	—	—	—	—	—	—	—
Priorytet twarzy	✓	✓	✓	✓	✓	—	—	—	—	✓	—
Akcesoria	*1	*1	*1	*1	*1	*1	*1	*1	*1	*1	*1
Resetuj/przyp. tryby niest.	✓	✓	✓	✓	✓	✓	✓	✓	✓	✓	✓
Obszar AF	✓	✓	✓	✓	✓	✓	✓	—	✓	✓	✓
Podśw.AF	✓	✓	✓	✓	✓	✓	✓	✓	✓	✓	✓
Zd.w cz./Ust. Tme Lap	—	—	—	—	—	—	—	—	—	—	—
BKT ostr.	—	—	—	—	—	—	—	—	—	—	—
Film	✓	—	✓	✓	✓	✓	—	✓	—	✓	✓
Głośność nagrania	✓	—	✓	✓	✓	✓	—	✓	—	✓	✓
Częstotliwość wideo	✓	✓	✓	✓	✓	✓	✓	✓	✓	✓	✓
Szybkość transmisji bitów wideo	✓	✓	✓	✓	✓	✓	✓	✓	✓	✓	✓

*1 Nie można ustawić niektórych funkcji.

Kor. ekspozycji	—	—	✓	—	—
Tryb obrazu	—	—	—	—	—
ISO	—	—	—	—	—
Balans bieli	—	—	✓	—	—
Tryb AF	—	—	—	—	—
Proporcje	✓	✓	—	✓	✓
Jakość obrazu (zdjęcia)	✓	✓	—	*1	✓
Tryb zapisu (sekwencje wideo)	*1	*1	*1	*1	*1
Natężenie	—	*1	—	—	—
Kompensacja błysku	—	—	—	—	—
Stabilizator obrazu (zdjęcia)	✓	✓	✓	✓	✓
Stabilizator obrazu (sekwencje wideo)	—	—	—	—	—
	*1	*1	—	—	*1
Tryb pomiaru	—	—	—	—	—
Priorytet twarzy	—	—	—	—	—
Akcesoria	*1	*1	*1	*1	*1
Resetuj/przyp. tryby niest.	✓	✓	✓	✓	✓
Obszar AF	✓	✓	*1	*1	✓
Podsw.AF	✓	✓	✓	✓	✓
Zd.w cz./Ust. Tme Lap	—	—	—	—	—
BKT ostr.	—	—	—	—	—
Film	✓	✓	—	—	✓
Głośność nagrania	✓	✓	—	—	✓
Częstotliwość wideo	✓	✓	✓	✓	✓
Szybkość transmisji bitów wideo	✓	✓	✓	✓	✓

*1 Nie można ustawić niektórych funkcji.

Schemat menu

- *1 Pozycje, które można zapisać w [Menu własne C1] lub [Menu własne C2].
- *2 Możliwość przywrócenia ustawień domyślnych po wybraniu opcji [Pełny] dla ustawienia [Resetuj].
- *3 Możliwość przywrócenia ustawień domyślnych po wybraniu opcji [Podstawowe] dla ustawienia [Resetuj].



Menu fotografowania 1

Funkcja	Domyślnie	*1	*2	*3	
Resetuj/przyp. tryby niest.	—	—	✓	—	str. 56
Tryb Obrazu	Naturalny	✓	✓	✓	str. 57
Obszar AF	[•]	✓	✓	✓	str. 57
Podśw.AF	Wył.	✓	✓	✓	str. 58



Menu fotografowania 2

Funkcja	Domyślnie	*1	*2	*3	
Zd.w cz./Ust. Tme Lap	Wył.	—	✓	✓	str. 58
Liczba klatek	99	—	✓	✓	
Start czasu czekania	00:00:01	—	✓	✓	
Czas interwału	00:00:01	—	✓	✓	
Film Time Lapse	Wył.	—	✓	✓	
Ustawienia filmów					
Rozdzielczość filmu	FullHD	—	✓	✓	str. 59
Częstotliwość	10 kl/s	—	✓	✓	
BKT ostr.	Wył.	✓	✓	✓	
Ustawiona liczba zdjęć	30	✓	✓	✓	
Ustawiona zmiana ostrości	Normalny	✓	✓	✓	













Menu wideo

Funkcja	Domyślnie	*1	*2	*3	
Film 	Wł.	—	✓	—	str. 60
Głośność nagrania	0	—	✓	—	str. 60
Częstotliwość wideo	30p	—	✓	—	str. 60
Szybkość transmisji bitów wideo	Mała	—	✓	—	str. 60

Menu odtwarzania



Funkcja	Domyślnie	*1	*2	*3	
					str. 61
Start	—	—	—	—	
BGM	Party Time	—	✓	✓	
Slajd	Wszystkie	—	✓	✓	
Interwał slajdu	3 s	—	✓	—	
Interwał filmu	Krótki	—	✓	—	
	Wł.	—	✓	✓	str. 61
Edycja					
Wyb. Zdjęcie					str. 62
Edytuj RAW	—	✓	✓	✓	
Edytuj JPEG	—	—	—	—	
Edytuj filmy	—	—	—	—	
	—	—	—	—	
Nakładka obr.	—	—	—	—	
Zam. druku	—	—	—	—	str. 92
Kas. ochrony	—	—	—	—	str. 66
Połączenie ze smartfonem	—	—	✓	—	str. 79

Menu własne

Funkcja	Domyślnie	*1	*2	*3	
A. MF					
Asystent MF					
Powiększenie	Wył.	✓	✓	—	str. 67
Podgląd	Wył.	✓	✓	—	
B1. Wyśw./)/PC					
 /Ust. Info					
 Info	Tylko obraz, Całkowita	✓	✓	✓	str. 68
Info LV	Własne1, Własne2	✓	✓	✓	
Ustawienia 	25, kalendarz	✓	✓	—	
Nocne kadry	Wył.	✓	✓	✓	str. 68
Redukcja migotania	Auto	✓	✓	—	str. 68
Wyświetlona siatka	Wył.	✓	✓	—	str. 69
Kolor podglądu	Biały	✓	✓	—	str. 69
B2. Wyśw./)/PC					
))	3	✓	✓	✓	str. 69
HDMI					
Rozmiar wyjścia	1080p	—	✓	—	str. 69
Ster. HDMI	Wył.	—	✓	—	
C. Eksp/ISO					
Fleksja ekspozycji					
	±0	✓	✓	—	str. 70
		✓	✓	—	
Ust. auto ISO	Granica górna 1600 Domyślnie: 100	✓	✓	✓	str. 70
Filtr szum.	Standardowy	✓	✓	✓	str. 70
Red.szumu	Auto	✓	✓	✓	str. 70
D.  Własne					
 + 	Wył.	✓	✓	✓	str. 71
 +WB	WB AUTO	✓	✓	—	str. 71

Funkcja	Domyślnie	*1	*2	*3	
E. /WB/Kolor					
Ustaw	-1 LF, -2 LN, -3 MN, -4 SN	✓	✓	✓	str. 72
WB	A±0, G±0	✓	✓	—	str. 72
Zach. ciepły kolor	Wł.	✓	✓	✓	str. 72
Przestrzeń	sRGB	✓	✓	✓	str. 73
F. Zapis					
Nazwa pliku	Resetuj	—	✓	—	str. 73
Ed.Nazplik	—	—	✓	—	str. 73
Ust. Copyright					
Info Copyright	Wył.	—	✓	—	str. 74
Nazwisko artysty	—	—	—	—	
Nazwa Copyright	—	—	—	—	
G. Czujnik pola					
Wysokość/głębokość	—	—	✓	—	str. 74
Zapis położenia GPS	Wył.	—	✓	—	str. 74
Priorytet GPS	Dokładn. GPS	—	✓	✓	str. 75
H. Narzędzia					
Map.pikseli	—	—	—	—	str. 75
Korekta poziomu	—	—	✓	—	str. 75
Uśpienie	1 min	—	✓	✓	str. 75
Eye-Fi	Wł.	—	✓	—	str. 76
Certyfikat	—	—	—	—	str. 76

Ń Menu ustawień

Funkcja	Domyślnie	*1	*2	*3	
Ustawianie karty	—	—	—	—	str. 76
Ustawienia ⌚	—	—	—	—	str. 77
 *	—	—	—	—	str. 77
	±0	—	✓	—	str. 77
Podgląd	0,5 s	✓	✓	—	str. 78
Ustawienia Wi-Fi					
Ustawienia połączenia Wi-Fi	Prywatne	—	✓	—	str. 78
Prywatne hasło	—	—	—	—	
Resetuj kolejność udostęp.	—	—	—	—	
Resetuj ustawienia Wi-Fi	—	—	—	—	

* Ustawienia różnią się w zależności od kraju zakupu aparatu.

ZASADY BEZPIECZEŃSTWA



UWAGA

**RYZIKO PORAŻENIA PRĄDEM
NIE OTWIERAĆ**



UWAGA: ABY OGRANICZYĆ RYZYKO PORAŻENIA PRĄDEM ELEKTRYCZNYM, NIE ZDEJMUJ POKRYW (RÓWNIEŻ TYLNEJ). WEWNĄTRZ APARATU NIE MA ŻADNYCH ELEMENTÓW PRZEZNACZONYCH DO OBSŁUGI LUB NAPRAWY PRZEZ UŻYTKOWNIKA. WSZELKIE CZYNNOŚCI SERWISOWE POWINNY BYĆ ZLECANE DO WYKONANIA ODPOWIEDNIO WYKWALIFIKOWANEMU PERSONELOWI SERWISU OLYMPUS.



Wykrzyknik umieszczony w trójkącie informuje o ważnych instrukcjach dotyczących działania i pielęgnacji, zawartych w załączonej do aparatu dokumentacji.



OSTRZEŻENIE

Jeśli podczas użytkowania produktu nie będą przestrzegane wskazówki podane pod tym symbolem, może to spowodować poważne obrażenia ciała lub śmierć.



UWAGA

Jeśli podczas użytkowania produktu nie będą przestrzegane wskazówki podane pod tym symbolem, może to spowodować obrażenia ciała.



OŚWIADCZENIE

Jeśli podczas użytkowania produktu nie będą przestrzegane wskazówki podane pod tym symbolem, może to spowodować uszkodzenie sprzętu.

OSTRZEŻENIE!

ABY ZAPOBIEC RYZYKU POŻARU LUB PORAŻENIA PRĄDEM, NIGDY NIE NALEŻY ROZMONTOWYWAĆ PRODUKTU.

Ostrzeżenia ogólne

Przeczytaj wszystkie wskazówki – przed rozpoczęciem korzystania z produktu przeczytaj całą instrukcję obsługi. Zachowaj wszystkie instrukcje i dokumenty na przyszłość.

Woda i wilgoć — Zasady bezpieczeństwa dotyczące produktów o wodoodpornej konstrukcji zamieszczono w rozdziałach dotyczących odporności na wodę.

Źródło zasilania — Produkt można podłączać tylko do źródła zasilania opisanego na etykiecie produktu.

Ciała obce — Aby uniknąć obrażeń ciała, nigdy nie wkładaj metalowych przedmiotów do wnętrza produktu.

Czyszczenie — Przed czyszczeniem zawsze odłącz produkt od ściennego gniazdka sieci elektrycznej. Do czyszczenia używaj tylko lekko wilgotnej szmatki. Do czyszczenia urządzenia nigdy nie używaj środków czyszczących w płynie lub aerozolu ani żadnych rozpuszczalników organicznych.

Ciepło — Nigdy nie używaj ani nie przechowuj produktu w pobliżu źródła ciepła, takiego jak grzejnik, kaloryfer, piecyk i inne urządzenia grzewcze, a także w pobliżu wzmacniaczy stereo.

Wylądowania atmosferyczne — W przypadku wystąpienia burzy z wylądowaniami atmosferycznymi należy wypiąć zasilacz sieciowy USB z gniazda sieciowego.

Wypożyczenie dodatkowe — Dla bezpieczeństwa oraz w celu uniknięcia uszkodzenia aparatu korzystaj wyłącznie z akcesoriów zalecanych przez firmę Olympus.

Ustawianie aparatu — Aby uniknąć uszkodzenia aparatu i zapobiec ewentualnemu wypadkowi, nigdy nie stawiaj aparatu na niestabilnej podstawie, statywie czy w niepewnym uchwycie.

OSTRZEŻENIE

- Nie należy korzystać z aparatu w pobliżu łatwopalnych lub wybuchowych gazów.
- Nie używaj lampy błyskowej i diody LED (w tym wspomaganie AF) w niewielkiej odległości od osób (niemowlęta, małe dzieci itp.).
- Zdjęcia należy robić w odległości przynajmniej 1 metra od twarzy fotografowanych osób. Zadziałanie lampy błyskowej za blisko oczu fotografowanej osoby może spowodować chwilową utratę wzroku.
- Nie patrz przez aparat na słońce lub inne silne źródło światła.
- Aparat należy trzymać z daleka od małych dzieci i niemowląt.
- Aparat należy zawsze używać i przechowywać w miejscach niedostępnych dla małych dzieci i niemowląt, aby uchronić je przed poniższymi niebezpiecznymi sytuacjami, które mogą stać się przyczyną poważnych obrażeń ciała:
 - Zapalanie się w pasek aparatu, co może prowadzić do uduszenia.
 - Przypadkowemu połknięciu baterii, kart lub innych małych elementów.
 - Przypadkowe błyśnięcie lampą we własne oczy lub w oczy dziecka.
 - Przypadkowe zranienie ruchomymi częściami aparatu.
- Jeśli zasilacz sieciowy USB osiągnie bardzo wysoką temperaturę lub zauważysz, że wydziela dziwny zapach, odgłosy lub dym, natychmiast odłącz wtyczkę kabla od gniazda zasilania i przerwij korzystanie z zasilacza. Następnie skontaktuj się z autoryzowanym dystrybutorem lub serwisem.
- Jeśli aparat wydziela dziwny zapach, odgłosy lub dym, natychmiast go wyłącz.
- Nigdy nie wyjmuj wtyki baterii gołymi rękami; grozi to pożarem lub poparzeniem dłoni.
- Nie pozostawiaj aparatu w miejscach, w których może być on narażony na działanie wysokich temperatur.
- Wysokie temperatury mogą powodować uszkodzenie części aparatu, a w niektórych przypadkach nawet jego zapalenie. Nie używaj ładowarki ani zasilacza sieciowego USB, gdy jest on czymś przykryty (np. kocem). Może to spowodować przegrzanie i pożar.
- Zachowaj ostrożność przy obsłudze aparatu, aby nie doznać lekkiego poparzenia.
- Jeśli aparat zawiera metalowe części, ich nagrzanie może spowodować poparzenie. Należy zwrócić uwagę na następujące problemy:
 - Aparat rozgrzewa się wskutek dłuższego używania. Trzymany w ręku gorący aparat może spowodować lekkie oparzenie.
 - W miejscach o ekstremalnie niskich temperaturach temperatura korpusu aparatu może być niższa od temperatury otoczenia. Jeśli to możliwe, w niskich temperaturach aparat należy obsługiwać w rękawiczkach.
- Aby chronić precyzyjne elementy niniejszego produktu, nigdy podczas używania lub przechowywania nie należy pozostawiać aparatu w następujących miejscach:
 - w miejscach o wysokiej, ekstremalnie wysokiej lub ekstremalnie zmiennej temperaturze i/lub wilgotności. Bezpośrednio na światło słoneczne, na plaży, w zamkniętym samochodzie, w pobliżu źródła ciepła (kuchenka, kaloryfer itp.) lub nawilżaczy powietrza;
 - w miejscach zapaszczonech lub zakurzonych i zapyłonych;
 - w pobliżu materiałów łatwopalnych i wybuchowych;
 - w miejscach wilgotnych, np. w łazience lub na deszczu. Przy używaniu produktu z obudowami zabezpieczającymi przez czynnikami pogodowymi należy się zapoznać z instrukcjami obsługi tych obudów;
 - w miejscach narażonych na silne wibracje.
- Aparat pracuje na baterii litowo-jonowej zgodnej z wymogami firmy Olympus.
- Baterię tę należy ładować za pomocą wskazanej przez producenta ładowarki lub zasilacza sieciowego USB. Nie należy używać innych zasilaczy sieciowych USB ani ładowarek.
- Nie wolno wrzucać baterii do ognia ani odgrzewać ich w mikrofalówce, na palnikach, zbiornikach ciśnieniowych itp.
- Nie wolno pozostawiać aparatu na urządzeniach elektromagnetycznych ani w ich pobliżu.
Może to spowodować przegrzanie, pożar lub wybuch.
- Nie podłączać zacisków do jakichkolwiek metalowych obiektów.
- Przenosząc lub przechowując baterie, należy uważać, by nie stykały się one z żadnymi metalowymi przedmiotami, takimi jak biżuteria, spinki, zszywacze, klucze itp.
W przeciwnym wypadku zwarcie może spowodować przegrzanie, wybuch lub pożar, które doprowadzą do poparzenia użytkownika.
- Aby zapobiec wyciekowi elektrolitu lub uszkodzeniu biegunów baterii, należy ich używać zgodnie z przedstawionymi poniżej wskazówkami. W żadnym wypadku nie należy demontować baterii ani ich modyfikować, łutować itp.
- Jeśli elektrolit z baterii dostanie się do oczu, należy natychmiast przemyć oczy czystą, chłodną, bieżącą wodą, a następnie jak najszybciej skorzystać z pomocy lekarskiej.

- **Jeśli nie możesz wyjąć baterii z aparatu, skontaktuj się z autoryzowanym dystrybutorem lub serwisem.**

Nie próbuj wyjmować baterii na siłę.

Uszkodzenia zewnętrznej części baterii (zarysowania itp.) mogą spowodować nagrzewanie się i wybuch.

- **Baterie należy zawsze przechowywać w miejscach niedostępnych dla małych dzieci i zwierząt domowych. Jeśli dziecko lub zwierzę przypadkowo połknie baterię, należy natychmiast skorzystać z pomocy lekarskiej.**
- Aby zapobiec wyciekaniu elektrolitu z baterii, przegrzaniu lub wybuchowi baterii, należy używać wyłącznie baterii zalecanych dla tego produktu.
- Jeśli baterie przeznaczone do wielokrotnego ładowania (akumulatorki) nie naładują się w określonym przez producenta czasie, należy przerwać ładowanie i nie używać takich baterii.
- Nie należy używać baterii, których obudowa jest zarysowana lub uszkodzona; unikać zarysowania baterii.
- Należy unikać uderzania lub upuszczania baterii, aby nie narażać jej na silne wstrząsy i ciągłe drgania. Może to spowodować przegrzanie, pożar lub wybuch.
- Jeśli z baterii wycieknie elektrolit, wydobywać się z niej będzie nieprzyjemny zapach, zmieni ona kolor lub kształt albo wykaże inne nietypowe oznaki podczas pracy, należy natychmiast przerwać używanie aparatu i niezwłocznie odsunąć go od źródła ognia.
- Jeśli elektrolit z baterii dostanie się na ubranie lub skórę, należy natychmiast zdjąć ubranie i przemyć skażone miejsca czystą, zimną, bieżącą wodą. Jeśli elektrolit spowoduje poparzenie skóry, należy natychmiast skorzystać z pomocy lekarskiej.
- Bateria litowo-jonowa firmy Olympus jest przeznaczona do stosowania jedynie w aparatach firmy Olympus. Nie wolno jej wykorzystywać w innych urządzeniach.
- **Nie pozwalaj dzieciom ani zwierzętom na dotykanie lub przenoszenie baterii (nie pozwalaj na niebezpieczne zachowania, takie jak lizanie baterii, wkładanie jej do ust lub żucie).**

Używać wyłącznie przystosowanych do produktu baterii do wielokrotnego ładowania, ładowarek i zasilaczy sieciowych USB

Stanowczo zalecamy używanie wyłącznie oryginalnych, przystosowanych do produktów firmy Olympus baterii do wielokrotnego ładowania, ładowarek i zasilaczy sieciowych USB. Używanie baterii przeznaczonych do wielokrotnego ładowania, ładowarki i/lub zasilacza sieciowego USB innej firmy może spowodować pożar lub zranienia spowodowane wyciekaniem elektrolitu, nagrzaniem i zapłonem albo uszkodzeniem baterii. Firma Olympus nie odpowiada za wypadki i szkody, które mogą być spowodowane przez używanie baterii, ładowarek i/lub zasilaczy sieciowych USB nie będących oryginalnymi akcesoriami firmy Olympus.

UWAGA

- Dołączony zasilacz sieciowy USB F-5AC został zaprojektowany jedynie do użycia z tym aparatem. Przy użyciu tego zasilacza sieciowego USB nie można ładować innych aparatów.
- Dołączonego zasilacza sieciowego USB F-5AC nie należy podłączać do innych urządzeń niż ten aparat.
- **Nigdy nie należy przechowywać baterii w miejscach bezpośrednio nasłonecznionych lub w których temperatura jest wysoka, na przykład w nagrzanym samochodzie, w pobliżu źródła ciepła itp.**
- Baterie powinny być zawsze suche.
- Przy dłuższym użyciu bateria może nagrzać się do wysokiej temperatury. Aby uniknąć lekkich poparzeń, nie należy wyjmować baterii od razu po zakończeniu używania aparatu.
- Aparat jest zasilany jedną baterią litowo-jonową firmy Olympus. Należy używać określonej, oryginalnej baterii. Włożenie do aparatu baterii niewłaściwego rodzaju grozi eksplozją.
- Oddawaj baterie do punktów recyklingu — pomóż chronić naturalne zasoby naszej planety. Wyrzucając zużyte baterie, należy pamiętać o zakryciu ich złączy oraz zawsze przestrzegać lokalnych praw i uregulowań.
- **Nie zasłaniać ręką lampy przy błysku.**

OŚWIADCZENIE

- **Nie używaj ani nie przechowuj aparatu w zakurzonych lub wilgotnych miejscach.**
- **Używaj wyłącznie kart pamięci SD/SDHC/SDXC lub kart Eye-Fi. Nie wolno używać innych typów kart.** W przypadku przypadkowego włożenia karty innego typu do aparatu skontaktuj się z autoryzowanym dystrybutorem lub serwisem. Nie próbuj wyjmować karty na siłę.
- Aby zapobiec utracie danych, należy regularnie sporządzać kopię zapasową ważnych danych na komputerze lub innym urządzeniu do przechowywania danych.
- Firma OLYMPUS nie ponosi żadnej odpowiedzialności za utratę danych związanych z niniejszym urządzeniem.

- Podczas noszenia aparatu należy się ostrożnie obchodzić z paskiem. Może on łatwo zaczepić się o wystający przedmiot i spowodować poważne uszkodzenie.
- Nie należy nigdy upuszczać aparatu i narażać go na silne wstrząsy lub drgania.
- Podczas umieszczania aparatu na statywie lub zdejmowania z niego należy obracać śrubę statywu, a nie aparat.
- Podczas przenoszenia aparatu należy odłączyć statyw i wszystkie akcesoria inne niż akcesoria firmy OLYMPUS.
- Nie dotykać elektrycznych styków aparatu.
- Nie zostawiać aparatu z obiektywem skierowanym bezpośrednio na słońce. Może to spowodować uszkodzenie obiektywu lub kurtny migawki, nieprawidłowe kolory, efekty tzw. „zjawy” na matrycy aparatu lub nawet zapalenie się aparatu.
- Nie naciskać obiektywu ani nie pociągać zbyt mocno za obiektyw.
- Jeśli aparat ma być przechowywany przez dłuższy czas, wyjąć z niego baterie. Przechowywać aparat w chłodnym, suchym miejscu, aby zapobiec skraplaniu pary wodnej lub powstawaniu pleśni w jego wnętrzu. Po dłuższym okresie przechowywania sprawdzić, czy aparat nadal funkcjonuje prawidłowo, np. włączając go i naciskając spust migawki.
- Aparat może nie działać prawidłowo, gdy jest używany w miejscach, w których jest narażony na działanie pola magnetycznego/elektromagnetycznego, fal radiowych lub wysokich napięć, np. w pobliżu telewizora, kuchenki mikrofalowej, konsoli do gier wideo, głośników, dużego monitora, wieży telewizyjno-radiowej lub wieży transmisyjnej. W takim przypadku przed dalszym korzystaniem z aparatu należy go wyłączyć i włączyć ponownie.
- Zawsze przestrzegać opisanych w instrukcji obsługi aparatu ograniczeń dotyczących do wymagań systemowych.
- Baterie należy zainstalować w aparacie w sposób opisany w instrukcji obsługi.
- Przed włożeniem baterii do aparatu należy zawsze sprawdzić, czy nie wykazuje ona wycieków, odbarwień, odkształceń czy innych nietypowych oznak.
- Jeżeli aparat ma być przechowywany przez dłuższy czas, należy z niego wyjąć baterię.
- W przypadku przechowywania baterii przez dłuższy czas należy umieścić ją w chłodnym miejscu.
- Zużycie energii przez aparat jest zależne od używanych funkcji aparatu.
- W opisanych niżej warunkach energia zużywana jest przez cały czas, a bateria szybko się wyladowuje.
 - Ciągłe używanie zoomu.
 - Ciągłe naciskanie przycisku do połowy w trybie fotografowania, co uaktywnia funkcję automatycznego ustawiania ostrości (autofokus).
 - Długotrwałe wyświetlanie zdjęcia na monitorze.
 - Aparat jest podłączony do drukarki.
 - Używana jest funkcja GPS.
- Korzystanie z wyczerpanej baterii może spowodować, że aparat wyłączy się bez ostrzeżenia o niskim poziomie naładowania baterii.
- Jeżeli zaciski baterii są wilgotne lub zatłuszczone, może to spowodować brak styku z aparatem. Przed użyciem baterię należy dokładnie wytrzeć suchą szmatką.
- Przed pierwszym użyciem lub po dłuższym okresie nieużywania należy zawsze naładować baterię.
- Używając w niskich temperaturach aparatu zasilanego baterią, należy, o ile jest to możliwe, trzymać aparat wraz z zapasowymi bateriami w jak najlepszym miejscu. Bateria, która w niskich temperaturach może się wydawać wyczerpana, może odzyskać normalną moc po ogrzaniu do temperatury pokojowej.
- Przed dłuższą podróżą, w szczególności za granicę, należy się zaopatrzyć w dodatkowe baterie. Zalecany typ baterii może być trudno dostępny podczas podróży.
- W przypadku zasilacza sieciowego USB: zasilacz sieciowy USB z wtyczką F-5AC należy podłączyć pionowo do gniazda ściennego.

Korzystanie z funkcji bezprzewodowej sieci LAN

- **Aparat należy wyłączyć w szpitalach, a także w miejscach, w których znajdują się urządzenia medyczne.**
Fale radiowe generowane przez aparat mogą mieć niekorzystny wpływ na urządzenia medyczne i powodować awarie, w następstwie których może dojść do wypadku.
- **Aparat należy wyłączyć na pokładzie samolotu.**
Korzystanie z urządzeń bezprzewodowych na pokładzie samolotu może stanowić zagrożenie dla bezpieczeństwa podczas lotu.

Środki ostrożności dotyczące korzystania z funkcji bezprzewodowej sieci LAN

W przypadku korzystania z funkcji bezprzewodowej sieci LAN w kraju poza obszarem, w którym zakupiono aparat, istnieje ryzyko, że aparat nie będzie spełniał wymogów zawartych w przepisach dotyczących komunikacji bezprzewodowej, obowiązujących w danym kraju. Firma Olympus nie ponosi odpowiedzialności w przypadku niespełniania wymogów zawartych w tych przepisach.

Funkcja GPS, kompas elektroniczny

- W miejscach, w których niebo nie jest widoczne (w pomieszczeniach, pod ziemią, w lesie, w pobliżu wysokich budynków) lub w miejscach narażonych na silne pole magnetyczne lub elektryczne (w pobliżu linii wysokiego napięcia, magnesów lub urządzeń elektrycznych, telefonów komórkowych 1,5 GHz) pomiary lub generowanie błędów może być niemożliwe.
- Wysokość nad poziom morza wyświetlana na ekranie informacyjnym lub ekranie odtwarzania obrazów jest obliczana na podstawie danych z czujników ciśnienia w obudowie aparatu. Wysokość nie jest oparta na wskazaniach GPS.
- Błędy elektronicznego kompasu mogą być spowodowane wpływem silnego pola elektromagnetycznego (telewizory, kuchenki mikrofalowe, duże silniki, wieże radiowe i linie wysokiego napięcia). Aby przywrócić prawidłowe działanie elektronicznego kompasu, należy chwycić mocno aparat i poruszać nim po obwodzie cyfry 8, zginając nadgarstki.
- Ponieważ wskazania funkcji GPS oraz elektronicznego kompasu mogą być niedokładne, nie ma gwarancji, że zmierzone wartości (długość i szerokość geograficzna, wskazania kompasu itp.) są dokładne.

Monitor

- Nie należy naciskać zbyt mocno na monitor; w przeciwnym przypadku obraz może stać się niewyraźny, powodując wadliwe działanie trybu odtwarzania lub uszkodzenie monitora.
- W górnej/dolnej części monitora może pojawiać się jasny pasek, lecz nie świadczy to o jego nieprawidłowym działaniu.
- Jeśli obiekt oglądany jest przez aparat pod kątem, jego krawędzie na monitorze mogą wydawać się postrzępione. Nie świadczy to o nieprawidłowym działaniu monitora i będzie mniej widoczne w trybie odtwarzania zdjęć.
- W miejscach o niskiej temperaturze włączanie monitora może długo trwać, bądź jego kolor może się czasowo zmienić. Przy używaniu aparatu w ekstremalnie zimnych miejscach korzystne jest umieszczenie go od czasu do czasu w cieplejszym miejscu. Monitor gorzej działający w niskich temperaturach powróci do normalnego stanu w normalnej temperaturze.
- Monitor tego urządzenia został wyprodukowany z zachowaniem wysokiej jakości i dokładności, ale może wystąpić na nim zablokowany lub martwy piksel. Takie piksele nie mają żadnego wpływu na zapisywany obraz. Ze względu na charakterystykę monitora mogą wystąpić nierównomierne kolory lub jasność w zależności od kąta patrzenia, ale wynika to z budowy monitora. Nie jest to oznaką nieprawidłowości.

Zastrzeżenia prawne

- Firma Olympus nie ponosi odpowiedzialności ani nie udziela gwarancji w związku z uszkodzeniami, utratą spodziewanych zysków (przy zgodnym z prawem korzystaniu z aparatu) ani roszczeniami osób trzecich występującymi wskutek nieprawidłowego użytkowania produktu.
- Olympus nie ponosi odpowiedzialności ani nie udziela gwarancji w związku z uszkodzeniami lub utratą spodziewanych zysków (przy zgodnym z prawem korzystaniu z aparatu), występującymi wskutek skasowania danych dotyczących zdjęć.

Wykluczenie odpowiedzialności

- Firma Olympus nie ponosi odpowiedzialności ani nie udziela żadnych gwarancji, bezpośrednich ani pośrednich, w związku z treścią niniejszej instrukcji oraz oprogramowania, i nie będzie ponosić odpowiedzialności prawnej za żadną domyślną gwarancję ani za przydatność produktu do obrotu handlowego bądź jego przydatność do określonego celu oraz za żadne szkody następcze, losowe lub pośrednie (w tym także, ale nie tylko, utratę zysków, przerwy w prowadzeniu działalności gospodarczej lub utratę danych związanych z działalnością gospodarczą), powstałe w wyniku korzystania lub niemożności skorzystania z tych materiałów pisemnych, oprogramowania lub sprzętu. Systemy prawne niektórych krajów nie dopuszczają ograniczenia lub wykluczenia odpowiedzialności za szkody następcze lub losowe bądź gwarancji domniemanej, w związku z czym może się ono nie stosować do niektórych klientów.
- Firma Olympus zastrzega sobie wszelkie prawa do niniejszej instrukcji.

Ostrzeżenie

Nieautoryzowane fotografowanie bądź korzystanie z materiałów chronionych prawem autorskim może stanowić naruszenie obowiązujących praw autorskich. Firma Olympus nie ponosi odpowiedzialności za nieautoryzowane fotografowanie oraz inne działania naruszające prawa autorskie.

Informacja o prawach autorskich

Wszelkie prawa zastrzeżone. Żadna część tych materiałów pisemnych ani oprogramowania nie może być powielana bądź wykorzystywana w żadnej formie, elektronicznej ani mechanicznej (włącznie z kserowaniem i nagrywaniem), ani też przy użyciu żadnych innych nośników i baz danych, bez uprzedniej pisemnej zgody firmy Olympus. Firma Olympus nie ponosi odpowiedzialności w związku z korzystaniem z informacji zawartych w tej instrukcji obsługi lub w oprogramowaniu ani za powstałe na skutek korzystania z tych informacji szkody. Firma Olympus zastrzega sobie prawo do zmian funkcji i treści tej publikacji lub oprogramowania bez uprzedzenia.

Oświadczenie o zgodności z przepisami FCC

To urządzenie zostało przetestowane i spełnia wymagania stawiane urządzeniom cyfrowym klasy B zgodnie z częścią 15 przepisów FCC. Te ograniczenia opracowano, aby zapewnić należyłą ochronę przed szkodliwym wpływem zakłóceń w miejscach zamieszkania. Niniejszy sprzęt generuje, wykorzystuje oraz może emitować fale o częstotliwościach radiowych i — jeśli nie jest zainstalowany i użytkowany zgodnie z instrukcją obsługi — może powodować szkodliwe zakłócenia komunikacji radiowej. Nie ma jednak gwarancji, że w określonej instalacji nie wystąpią żadne zakłócenia. Jeśli sprzęt negatywnie wpływa na odbiór sygnału radiowego lub telewizyjnego (co można określić, włączając i wyłączając sprzęt), użytkownik powinien skorygować zakłócenia, wykonując jedno lub kilka z poniższych działań:

- Zmiana orientacji lub położenia anteny odbiorczej.
- Zwiększenie odległości między urządzeniem i odbiornikiem.
- Podłączenie urządzenia do obwodu innego niż ten, do którego podłączony jest odbiornik.
- Skonsultowanie się ze sprzedawcą lub doświadczonym technikiem radio-telewizyjnym w celu uzyskania pomocy.
- Do połączenia aparatu z komputerami osobistymi z obsługą portu USB należy używać tylko kabla USB dostarczonego przez firmę OLYMPUS.

Ostrzeżenia dotyczące zgodności z przepisami FCC/IC

Zmiany i modyfikacje tego urządzenia, które nie są autoryzowane przez organizację odpowiedzialną za zapewnienie zgodności z przepisami, mogą anulować prawo do używania urządzenia.

Ten nadajnik nie może się znajdować w tym samym miejscu ani działać w połączeniu z żadną inną anteną ani nadajnikiem.

To urządzenie spełnia wymagania FCC w zakresie granicznych wartości narażenia na promieniowanie określonych dla środowiska o niekontrolowanym narażeniu i spełnia wytyczne FCC dotyczące narażenia na fale o częstotliwościach radiowych (RF). To urządzenie charakteryzuje się bardzo niskim poziomem energii RF, dlatego nie było potrzeby testowania wartości współczynnika absorpcji (SAR).

Dostępne badania naukowe nie wykazują, by z używaniem urządzeń bezprzewodowych o małej mocy związane były jakiegokolwiek problemy zdrowotne. Nie ma jednak dowodów na to, że urządzenia bezprzewodowe o małej mocy są absolutnie bezpieczne. Podczas pracy urządzenia bezprzewodowe o małej mocy emitują niewielką ilość energii o częstotliwości radiowej (RF) w zakresie mikrofalowym. Chociaż wysokie poziomy promieniowania RF mogą mieć wpływ na zdrowie (przez nagrzewanie tkanki), narażenie na niski poziom promieniowania RF nie powoduje nagrzewania i nie wiadomo, by miało niekorzystny wpływ na zdrowie. Podczas wielu badań nad niskim poziomem promieniowania RF nie odkryto żadnych skutków biologicznych takiego promieniowania. Niektóre badania sugerują, że mogą wystąpić pewne skutki biologiczne, jednak odkrycia takie nie zostały potwierdzone dodatkowymi badaniami. Urządzenie IM005 zostało poddane testom, podczas których stwierdzono, że spełnia wymagania przepisów IC dotyczące granicznych wartości narażenia na promieniowanie w środowisku niekontrolowanym oraz przepisów IC dotyczących narażenia na promieniowanie o częstotliwości radiowej (RF) zawartych w dokumencie RSS-102.

Dla klientów w Ameryce Północnej, Środkowej i Południowej oraz na Karaibach

Deklaracja zgodności

Numer modelu:	IM005
Nazwa handlowa:	OLYMPUS
Podmiot odpowiedzialny:	OLYMPUS AMERICA INC.
Adres:	3500 Corporate Parkway, P.O. Box 610, Center Valley, PA 18034-0610, U.S.A.
Numer telefonu:	484-896-5000

Na podstawie przeprowadzonych badań urządzenie spełnia normy FCC
DO UŻYTKU DOMOWEGO LUB BIUROWEGO

To urządzenie spełnia normy FCC, część 15, oraz kanadyjskie normy branżowe dotyczące urządzeń RSS zwolnionych z licencji. Działanie zależy od poniższych warunków:

- (1) Urządzenie nie może generować szkodliwych zakłóceń.
- (2) Urządzenie musi przyjmować wszelkie odbierane zakłócenia, włącznie z zakłóceniami mogącymi powodować niepożądane działanie.

To urządzenie cyfrowe klasy B jest zgodne z kanadyjską normą ICES-003. CAN ICES-3(B)/NMB-3(B)

OGRANICZONA GWARANCJA FIRMY OLYMPUS AMERICAS — PRODUKTY OLYMPUS AMERICA INC.

Firma Olympus® gwarantuje, że załączone produkty do obrazowania i powiązane akcesoria firmy Olympus® (nazywane pojedynczo „produktem” i wspólnie „produktami”) będą wolne od wad materiałowych i produkcyjnych w normalnych warunkach używania i obsługi przez okres jednego (1) roku od daty zakupu.

Jeśli jakkolwiek Produkt ulegnie uszkodzeniu w okresie jednorocznej gwarancji, klient musi zwrócić uszkodzony Produkt do wskazanego przez firmę Olympus autoryzowanego centrum serwisowego firmy Olympus zgodnie z przedstawioną poniżej procedurą (patrz sekcja „CZYNNOSCI DO WYKONANIA, KIEDY WYMAGANA JEST NAPRAWA”).

Firma Olympus, zgodnie z własnym uznaniem, naprawi, wymieni lub wyreguluje uszkodzony Produkt na własny koszt, pod warunkiem, że badanie firmy Olympus i kontrola fabryczna potwierdzą, iż (a) taka usterka powstała podczas normalnego i prawidłowego użytkowania, oraz (b) Produkt jest objęty tą ograniczoną gwarancją.

Naprawa, wymiana lub regulacja uszkodzonych Produktów stanowi jedyne zobowiązanie firmy Olympus oraz jedyne srodek naprawczy dla klienta w ramach niniejszej gwarancji.

Naprawa lub wymiana Produktu nie powoduje przedłużenia okresu gwarancji, chyba że wynika to z przepisów prawa. O ile postanowienie takie nie jest sprzeczne z prawem, klient jest odpowiedzialny za opłacenie wysyłki Produktów do centrum serwisowo-naprawczego firmy Olympus.

Firma Olympus nie jest zobowiązana do wykonania konserwacji prewencyjnej, instalacji, dezinstalacji lub konserwacji.

Firma Olympus zastrzega sobie prawo (i) do użycia odnowionych, naprawionych i/lub naprawialnych części używanych (spełniających standardy zapewniania jakości firmy Olympus) dla napraw gwarancyjnych lub dowolnych innych napraw, oraz (ii) do wprowadzania dowolnych zmian wewnętrznej lub zewnętrznej konstrukcji i/lub funkcji w swoich produktach bez żadnej powinności w zakresie wprowadzenia takich zmian do Produktów.

ELEMENTY NIEOBJĘTE TĄ OGRANICZONĄ GWARANCJĄ

Poniżej przedstawiono elementy wykluczone z tej ograniczonej gwarancji, które nie podlegają żadnej gwarancji firmy Olympus, zarówno wyrażonej, wynikowej, jak i prawnej:

- (a) produkty i akcesoria, które nie zostały wyprodukowane przez firmę Olympus i/lub nie mają oznaczenia marki „OLYMPUS” (gwarancje na produkty i akcesoria innych producentów, które mogą być dystrybuowane przez firmę Olympus, spoczywają na producentach takich produktów i akcesoriów zgodnie z warunkami i okresem obowiązywania gwarancji tych producentów);
- (b) dowolne produkty, które były demontowane, naprawiane, manipulowane, zmieniane lub modyfikowane przez inne osoby niż personel autoryzowanego serwisu firmy Olympus, chyba że naprawy dokonane przez inne osoby zostały dokonane za pisemną zgodą firmy Olympus;

- (c) usterki lub uszkodzenia Produktów wynikające z zużycia, niewłaściwego użycia, nadużycia, zaniedbania, piasku, cieczy, uderzenia, nieprawidłowego przechowywania, nieprzestrzegania zaplanowanych czynności operatora lub konserwacji, wycieku baterii, użycia akcesoriów, materiałów eksploatacyjnych lub innych materiałów pod marką inną niż „OLYMPUS”, bądź z użycia Produktów z niekompatybilnymi urządzeniami;
- (d) oprogramowanie;
- (e) materiały i materiały eksploatacyjne (między innymi lampy, tusz, papier, film, odbitki, negatywy, kable i baterie); i/lub
- (f) produkty niezawierające poprawnie umieszczonego i zarejestrowanego numeru seryjnego firmy Olympus, chyba że stanowią one model, w przypadku którego firma Olympus nie umieszcza i nie rejestruje numerów seryjnych.
- (g) produkty wysłane, dostarczone, zakupione lub sprzedane od/przez przedstawicieli zlokalizowanych poza Ameryką Północną, Ameryką Środkową, Ameryką Południową i Karaibami; i/lub
- (h) produkty nieprzeznaczone lub niedopuszczalne do sprzedaży w Ameryce Północnej, Ameryce Południowej, Ameryce Środkowej lub na Karaibach (tj. produkty z tzw. „szarego rynku”).

ZASTRZEŻENIE DOTYCZĄCE GWARANCJI, OGRANICZENIE ODPOWIEDZIALNOŚCI ZA SZKODY, POTWIERDZENIE KOMPLETNOŚCI WARUNKÓW GWARANCJI, WSKAZANIE BENEFICJENTA GWARANCJI Z WYJĄTKIEM PRZEDSTAWIONEJ POWYŻEJ GWARANCJI FIRMA OLYMPUS NIE OKREŚLA ANI NIE ODRZUCA ŻADNYCH INNYCH OŚWIADCZEŃ, GWARANCJI I WARUNKÓW DOTYCZĄCYCH PRODUKTÓW, ZARÓWNO POŚREDNICH, JAK I BEZPOŚREDNICH, WYRAŻONYCH LUB WYNIKOWYCH BĄDŹ WYNIKAJĄCYCH Z PRZEPISÓW PRAWNYCH I PORZĄDKOWYCH, WYKORZYSTANIA KOMERCYJNEGO I INNYCH, W TYM MIĘDZY INNYMI Z GWARANCJAMI LUB OŚWIADCZENIAMI W ZAKRESIE PRZYDATNOŚCI, NIEZAWODNOŚCI, PROJEKTU, DZIAŁANIA LUB STANU PRODUKTÓW (LUB JAKIEJKOLWIEK ICH CZĘŚCI) BĄDŹ PRZYDATNOŚCI HANDLOWEJ PRODUKTÓW LUB ICH PRZYDATNOŚCI DO OKREŚLONEGO CELU, ALBO ZWIĄZANYCH Z NARUSZENIEM JAKIEGOKOLWIEK PATENTU, PRAW AUTORSKICH LUB INNYCH PRAW WŁASNOŚCIOWYCH WYKORZYSTANYCH LUB WŁĄCZONYCH DO TYCH PRODUKTÓW. JEŚLI MAJĄ ZASTOSOWANIE JAKIEKOLWIEK GWARANCJE WYNIKAJĄCE Z OBOWIĄZUJĄCYCH PRZEPISÓW, ICH CZAS OBOWIĄZYWANIA JEST OGRANICZONY ZGODNIE Z DŁUGOŚCIĄ TEJ OGRANICZONEJ GWARANCJI.

NIEKTÓRE KRAJE MOGĄ NIE UZNAWAĆ ZASTRZEŻENIA LUB OGRANICZENIA GWARANCJI I/LUB OGRANICZENIA ODPOWIEDZIALNOŚCI, PRZEZ CO POWYŻSZE ZASTRZEŻENIA I WYJĄTKI MOGĄ NIE MIEĆ ZASTOSOWANIA.

KLIENT MOŻE MIEĆ TAKŻE INNE I/LUB DODATKOWE PRAWA I ŚRODKI ZAPOBIEGAWCZE, KTÓRE RÓŻNIĄ SIĘ W ZALEŻNOŚCI OD KRAJU.

KLIENT POTWIERDZA I ZGADZA SIĘ, ŻE FIRMA OLYMPUS NIE BĘDZIE ODPOWIEDZIALNA ZA JAKIEJKOLWIEK STRATY KLIENTA WYNIKAJĄCE Z OPÓŹNIONEJ PRZESYŁKI, AWARII PRODUKTU, PROJEKTU PRODUKTU, WYBORU LUB PRODUKCJI, UTRATY ZDJĘĆ LUB DANYCH BĄDŹ Z JAKIEJKOLWIEK INNEJ PRZYCZYNY, NIEZALEŻNIE OD TEGO, CZY TA ODPOWIEDZIALNOŚĆ ZOSTAŁA WYRAŻONA W UMOWIE, JEST DELIKTOWĄ (WŁĄCZNIE Z ZANIEDBANIEM I ŚCISŁĄ ODPOWIEDZIALNOŚCIĄ ZA PRODUKT) LUB W INNY SPOSÓB. W ŻADNYM PRZYPADKU FIRMA OLYMPUS NIE BĘDZIE ODPOWIEDZIALNA ZA JAKIEJKOLWIEK STRATY POŚREDNIE, PRZYPADKOWE, WYNIKOWE LUB SPECJALNE JAKIEGOKOLWIEK RODZAJU (W TYM BEZ ŻADNYCH OGRANICZEŃ ZA UTRATĘ ZYSKÓW LUB MOŻLIWOŚCI UŻYCIA), NIEZALEŻNIE OD TEGO, CZY FIRMA OLYMPUS ZOSTAŁA LUB POWINNA ZOSTAĆ POINFORMOWANA O MOŻLIWOŚCI WYSTĄPIENIA TAKIEJ POTENCJALNEJ UTRATY LUB STRATY.

Oświadczenia i gwarancje dokonane przez jakąkolwiek osobę, w tym między innymi przez sprzedawców, przedstawicieli, przedstawicieli handlowych firmy Olympus, które są niespójne lub niezgodne bądź uzupełniają warunki tej ograniczonej gwarancji, nie będą wiążące dla firmy Olympus, chyba że zostaną przedstawione w formie pisemnej i jednoznacznie zatwierdzone przez autoryzowanego pracownika firmy Olympus.

Niniejsza gwarancja stanowi pełne i wyłączne wyrażenie gwarancji, jaką firma Olympus zgadza się świadczyć w odniesieniu do Produktów, a także zastąpi wszelkie wcześniejsze i obecne, ustne lub pisemne umowy, zrozumienia, oferty i komunikację odnoszącą się do tej kwestii.

Niniejsza gwarancja jest przeznaczona wyłącznie dla pierwotnego klienta i nie może zostać przeniesiona lub przypisana.

CZYNNOŚCI DO WYKONANIA, KIEDY WYMAGANA JEST NAPRAWA

Klient musi skontaktować się zespołem obsługi klienta indywidualnego firmy Olympus właściwym dla swojego regionu w sprawie skoordynowania przesyłki Produktu do serwisu. Aby skontaktować się z zespołem obsługi klienta indywidualnego firmy Olympus w swoim regionie, należy skorzystać z następujących stron internetowych lub numerów telefonów:

Kanada:

www.olympuscanada.com/repair / 1-800-622- 6372

Stany Zjednoczone:

www.olympusamerica.com/repair / 1-800-622- 6372

Ameryka Łacińska:

www.olympusamericalatina.com

Klient musi skopiować lub przenieść wszystkie zdjęcia lub inne dane zapisane na Produkcie na inny nośnik do przechowywania zdjęć lub danych Produktu przed wysłaniem Produktu do firmy Olympus w celu dokonania naprawy.

W ŻADNYM PRZYPADKU FIRMA OLYMPUS NIE BĘDZIE ODPOWIEDZIALNA ZA ZAPISANIE, ZACHOWANIE LUB UTRZYMANIE JAKICHKOLWIEK ZDJEĆ LUB DANYCH ZAPISANYCH NA PRODUKCIE OTRZYMANYM W CELU NAPRAWY BĄDŹ JAKIEGOKOLWIEK FILMU ZNAJDUJĄCEGO SIĘ W PRODUKCIE OTRZYMANYM W CELU NAPRAWY. PONADTO FIRMA OLYMPUS NIE BĘDZIE ODPOWIEDZIALNA ZA JAKIEKOLWIEK STRATY WYNIKAJĄCE Z USZKODZENIA LUB NARUSZENIA ZDJEĆ LUB DANYCH PODCZAS WYKONYWANIA NAPRAWY (WŁĄCZNIE, BEZ ŻADNYCH OGRANICZEŃ, ZE STRATAMI POŚREDNIMI, PRZYPADKOWYMI, WYNIKOWYMI LUB SPECJALNYMI, UTRATĄ ZYSKÓW LUB MOŻLIWOŚCI UŻYCIA), NIEZALEŻNIE OD TEGO, CZY FIRMA OLYMPUS ZOSTAŁA LUB POWINNA ZOSTAĆ POINFORMOWANA O MOŻLIWOŚCI WYSTĄPIENIA TAKIEJ POTENCJALNEJ UTRATY LUB NARUSZENIA.

Klient powinien starannie zapakować Produkt, stosując odpowiednią ilość materiałów wyścielających i wypełniających, aby zapobiec uszkodzeniom w transporcie. Prawidłowo zapakowany Produkt należy wysłać na adres firmy Olympus lub autoryzowanego centrum naprawczo-serwisowego firmy Olympus zgodnie z instrukcją otrzymaną od odpowiedniego zespołu obsługi klienta indywidualnego firmy Olympus.

Przesyłając Produktu do naprawy, należy umieścić w opakowaniu:

- 1) Paragon zakupu z datą i miejscem zakupu. Paragony wypisane ręcznie nie będą przyjmowane;
- 2) Kopię niniejszej ograniczonej gwarancji z **numerem seryjnym Produktu odpowiadającym numerowi seryjnemu na Produkcie** (chyba że jest to model, w przypadku którego firma Olympus nie umieszcza i nie rejestruje numerów seryjnych);
- 3) Szczegółowy opis problemu; oraz
- 4) Przykładowe odbitki, negatywy, wydruki cyfrowe (lub pliki na dysku), jeśli są dostępne i mają związek z problemem.

NALEŻY ZACHOWAĆ KOPIE WSZYSTKICH DOKUMENTÓW. Firma Olympus ani autoryzowane centrum naprawczo-serwisowe firmy Olympus nie będzie ponosić odpowiedzialności za utratę lub zniszczenie dokumentów w trakcie transportu.

Po zakończeniu naprawy Produkt zostanie zwrócony opłaconą przesyłką pocztową.

PRYWATNOŚĆ

Wszystkie informacje podane przez klienta w procesie obsługi roszczenia gwarancyjnego będą traktowane jako poufne i wykorzystywane lub ujawniane wyłącznie w celu obsługi administracyjnej lub realizacji usług gwarancyjnych.

Dla klientów w Meksyku

Działanie tego urządzenia zależy od dwóch poniższych warunków:

(1) To urządzenie lub sprzęt nie może powodować szkodliwych zakłóceń; (2) to urządzenie lub sprzęt musi przyjmować wszelkie odbierane zakłócenia, włącznie z zakłóceniami mogącymi powodować niepożądane działanie.

Dla klientów w Europie

Uproszczona deklaracja zgodności

Niniejszym firma OLYMPUS CORPORATION oświadcza, że sprzęt radiowy typu IM005 spełnia wymogi dyrektywy 2014/53/UE.

Pełny tekst deklaracji zgodności UE jest dostępny na następującej stronie internetowej:
<http://www.olympus-europa.com/>



Przedstawiony tu symbol [przekreślony wizerunek kosza na kółkach, zgodny z dyrektywą WEEE, aneks IV] informuje o istniejącym w UE obowiązku sortowania i osobnego usuwania lub utylizacji sprzętu elektronicznego.

Nie należy wyrzucać tego sprzętu razem ze śmieciami i odpadkami domowymi.

Pozbywając się tego produktu, należy korzystać z funkcjonujących w poszczególnych krajach systemów zbiórki odpadów i surowców wtórnych.



Przedstawiony tu symbol [przekreślony wizerunek kosza na kółkach, zgodny z dyrektywą 2006/66/WE, aneks II] informuje o istniejącym w UE obowiązku sortowania zużytych baterii.

Nie należy wyrzucać baterii razem ze śmieciami i odpadkami domowymi.

Przy pozbywaniu się baterii prosimy o korzystanie z funkcjonujących w poszczególnych krajach systemów i rozwiązań zbierania surowców wtórnych.

Warunki gwarancji

W przypadku wad produktu występujących pomimo jego prawidłowego użycia (zgodnie z pisemną instrukcją obsługi dołączoną do urządzenia) w okresie obowiązywania odpowiedniej gwarancji krajowej i w przypadku zakupu u autoryzowanego przedstawiciela firmy Olympus na obszarze handlowym Olympus Europa SE & Co. KG, zgodnie z wykazem umieszczonym w witrynie <http://www.olympus.com>, produkt ten będzie, według uznania firmy Olympus, podlegał bezpłatnej naprawie lub wymianie. Aby umożliwić firmie Olympus jak najszybsze i w pełni zadowalające zrealizowanie usług gwarancyjnych, prosimy uwzględnić poniższe informacje i instrukcje:

1. W celu zgłoszenia roszczeń z tytułu niniejszej gwarancji należy postępować zgodnie z instrukcjami zgłaszania i śledzenia (ta usługa nie jest dostępna we wszystkich krajach) zamieszczonymi na stronie internetowej <http://consumer-service.olympus-europa.com> lub zwrócić produkt przed upływem okresu obowiązywania odpowiedniej gwarancji krajowej wraz z oryginałem faktury lub paragonem zakupu i wypełnioną kartą gwarancyjną do przedstawiciela, u którego został on nabyty, lub do dowolnego innego punktu serwisowego Olympus na obszarze handlowym obsługiwany przez spółkę OLYMPUS EUROPA SE & Co. KG, podanego na stronie internetowej: <http://www.olympus-europa.com>.
2. Należy dopilnować, aby karta gwarancyjna została prawidłowo wypełniona przez firmę Olympus lub autoryzowanego przedstawiciela bądź centrum serwisowe. W związku z tym prosimy o sprawdzenie, czy na karcie gwarancyjnej jest wpisane nazwisko klienta, nazwa przedstawiciela, numer seryjny urządzenia oraz rok, miesiąc i dzień zakupu, bądź czy do kwarty gwarancyjnej dołączono oryginał faktury lub paragon zakupu (na którym widnieje nazwa przedstawiciela, data zakupu oraz typ produktu).
3. Ze względu na brak możliwości ponownego wydania karty gwarancyjnej należy ją przechowywać w bezpiecznym miejscu.
4. Firma Olympus nie bierze na siebie ryzyka ani nie pokrywa kosztów transportu produktu do przedstawiciela lub autoryzowanego serwisu firmy Olympus.
5. Gwarancja nie obejmuje następujących przypadków, a klient poniesie opłatę za naprawę, nawet jeżeli uszkodzenie nastąpi w okresie obowiązywania gwarancji podanym powyżej.
 - a. Wszelkich wad powstałych w wyniku niewłaściwego posługiwania się urządzeniem (np. w wyniku czynności, która nie była wymieniona w instrukcji obsługi itp.).
 - b. Wszelkich wad powstałych w wyniku napraw, modyfikacji, czyszczenia itp. przeprowadzanych przez osoby inne niż personel firmy Olympus lub autoryzowany punkt serwisowy Olympus.
 - c. Wszelkich wad lub uszkodzeń powstałych w trakcie transportu oraz w wyniku upadku, uderzenia itp. po nabyciu produktu.
 - d. Wszelkich wad lub uszkodzeń powstałych w wyniku pożaru, trzęsienia ziemi, powodzi, uderzenia pioruna, innych kłesk żywiołowych, zanieczyszczenia środowiska lub niestabilności napięcia.
 - e. Wszelkich wad powstałych w wyniku niestaranego lub nieprawidłowego przechowywania (takiego jak przechowywanie produktu w wysokiej temperaturze i wilgotności, w pobliżu preparatów odstraszcających owady lub toksycznych substancji itp.), niewłaściwej konserwacji itp.
 - f. Wszelkich wad powstałych w wyniku stosowania wyladowanych baterii itp.
 - g. Wszelkich wad powstałych w wyniku dostania się piasku, błota, wody itp. do wnętrza obudowy produktu.

6. Wyłączna odpowiedzialność firmy Olympus tytułem niniejszej gwarancji jest ograniczona do naprawy lub wymiany produktu. Z zakresu gwarancji wyklucza się wszelką odpowiedzialność za jakiegokolwiek szkody pośrednie poniesione przez klienta z powodu wady produktu, w szczególności za straty lub uszkodzenia obiektów, filmów, innego wyposażenia bądź akcesoriów używanych wraz z produktem lub za jakiegokolwiek straty wynikające ze zwłoki w naprawie bądź z utraty danych. Powyższe wykluczenie nie narusza obowiązujących przepisów prawa.

Dla klientów w Azji

Warunki gwarancji

1. W przypadku wad produktu występujących pomimo jego prawidłowego użycia (zgodnie z pisemną instrukcją obsługi dołączoną do urządzenia) w ciągu roku od daty zakupu produkt ten będzie podlegał naprawie lub, według uznania firmy Olympus, bezpłatnej wymianie. W celu zgłoszenia roszczeń z tytułu niniejszej gwarancji należy zwrócić produkt wraz z niniejszą kartą gwarancyjną przed upływem okresu obowiązywania rocznej gwarancji do przedstawiciela, u którego został on nabyty, lub do dowolnego innego punktu serwisowego firmy Olympus wymienionego w instrukcji.
2. Klient przekazuje urządzenie do przedstawiciela handlowego lub autoryzowanego punktu serwisowego Olympus na własną odpowiedzialność i poniesie koszty transportu urządzenia.
3. Niniejsza gwarancja nie obejmuje następujących sytuacji (koszty naprawy poniesie klient, nawet jeśli wystąpiły one we wskazanym wyżej okresie gwarancyjnym).
 - a. Wszelkich wad powstałych w wyniku niewłaściwego posługiwania się urządzeniem (np. w wyniku czynności, która nie była wymieniona w instrukcji obsługi lub w innych instrukcjach itp.).
 - b. Wszelkich wad powstałych w wyniku napraw, modyfikacji, czyszczenia itp. przeprowadzanych przez osoby inne niż personel firmy Olympus lub autoryzowany punkt serwisowy Olympus.
 - c. Wszelkich wad lub uszkodzeń powstałych w trakcie transportu oraz w wyniku upadku, uderzenia itp. po nabyciu produktu.
 - d. Wszelkich wad lub uszkodzeń powstałych w wyniku pożaru, trzęsienia ziemi, powodzi, uderzenia pioruna, innych kłesk żywiołowych, zanieczyszczenia środowiska lub niestabilności napięcia.
 - e. Wszelkich wad powstałych w wyniku niestarannego lub nieprawidłowego przechowywania (takiego jak przechowywanie produktu w wysokiej temperaturze i wilgotności, w pobliżu preparatów odstraszcających owady lub toksycznych substancji itp.), niewłaściwej konserwacji itp.
 - f. Wszelkich wad powstałych w wyniku stosowania wyladowanych baterii itp.
 - g. Wszelkich wad powstałych w wyniku dostania się piasku, błota itp. do wnętrza obudowy produktu.
 - h. Zwrotu produktu bez karty gwarancyjnej.
 - i. Jeżeli w karcie gwarancyjnej wprowadzono jakiegokolwiek poprawki dotyczące roku, miesiąca i dnia zakupu, nazwiska klienta, nazwy przedstawiciela oraz numeru seryjnego.
 - j. Jeżeli wraz z kartą gwarancyjną nie został okazany dowód zakupu.
4. Niniejsza gwarancja dotyczy wyłącznie produktu; gwarancja nie obejmuje żadnego wyposażenia dodatkowego, takiego jak pokrowiec, pasek, osłona obiektywu, baterie i ładowarki baterii.
5. Odpowiedzialność firmy Olympus z tytułu niniejszej gwarancji jest ograniczona wyłącznie do naprawy lub wymiany produktu. Z zakresu gwarancji wyklucza się wszelką odpowiedzialność za jakiegokolwiek szkody pośrednie poniesione przez klienta z powodu wady produktu, w szczególności za straty lub uszkodzenia obiektów, filmów, innego wyposażenia bądź akcesoriów używanych wraz z produktem lub za jakiegokolwiek straty wynikające ze zwłoki w naprawie bądź z utraty danych.

Dla klientów w Tajlandii

To urządzenie telekomunikacyjne spełnia wymaganie techniczne NTC.

Dla klientów w Singapurze

Zgodność z IMDA Standards DB104634
--

Uwagi:

1. Niniejsza gwarancja stanowi dodatek do ustawowych praw klienta wynikających z krajowych przepisów dotyczących sprzedaży towarów konsumenckich i nie wpływa na te prawa.
2. W przypadku pytań odnośnie niniejszej gwarancji należy skontaktować się telefonicznie z jednym z wymienionych w instrukcji autoryzowanych punktów serwisowych firmy Olympus.

Uwagi dotyczące przechowywania gwarancji

1. Niniejsza gwarancja jest ważna wyłącznie wtedy, jeżeli karta gwarancyjna została prawidłowo wypełniona przez personel firmy Olympus lub jej autoryzowanego przedstawiciela. W związku z tym prosimy o sprawdzenie, czy na karcie gwarancyjnej jest wpisane Twoje nazwisko, nazwę przedstawiciela, numer seryjny urządzenia oraz rok, miesiąc i dzień zakupu.
 2. Ze względu na brak możliwości ponownego wydania karty gwarancyjnej należy ją przechowywać w bezpiecznym miejscu.
 3. Roszczenia klienta odnośnie naprawy produktu w kraju jego zakupu podlegają warunkom gwarancji wydanym przez przedstawiciela krajowego firmy Olympus. W krajach, w których lokalny przedstawiciel firmy Olympus nie wydał oddzielnej gwarancji lub gdy klient nie znajduje się kraju zakupu produktu obowiązują warunki niniejszej gwarancji światowej.
 4. O ile to możliwe, niniejsza gwarancja jest ważna tylko w kraju, w którym produkt został kupiony. Wymienione w gwarancji autoryzowane punkty serwisowe firmy Olympus zobowiązane są do jej honorowania.
- * Należy się zapoznać z dołączoną listą międzynarodowej sieci autoryzowanych punktów serwisowych Olympus.

Wykluczenie odpowiedzialności

Firma Olympus nie ponosi odpowiedzialności ani nie udziela żadnych gwarancji, bezpośrednich ani pośrednich, w związku z treścią niniejszej instrukcji oraz oprogramowania, i nie będzie ponosić odpowiedzialności prawnej za żadną domyślną gwarancję ani za przydatność produktu do obrotu handlowego bądź jego przydatność do określonego celu oraz za żadne szkody następcze, losowe lub pośrednie (w tym także, ale nie tylko, utratę zysków, przerwy w prowadzeniu działalności gospodarczej lub utratę danych związanych z działalnością gospodarczą), powstałe w wyniku korzystania lub niemożności skorzystania z tych materiałów pisemnych lub oprogramowania. Systemy prawne niektórych krajów nie dopuszczają ograniczenia lub wykluczenia odpowiedzialności za szkody następcze lub losowe, w związku z czym może się ono nie stosować do niektórych klientów.

Znaki handlowe

- Microsoft i Windows są zarejestrowanymi znakami handlowymi firmy Microsoft Corporation.
- Mac jest znakiem handlowym Apple Inc.
- Logo SDXC jest znakiem handlowym SD-3C, LLC.



- Eye-Fi jest zarejestrowanym znakiem towarowym firmy Eye-Fi, Inc.

- Wi-Fi jest zastrzeżonym znakiem towarowym firmy Wi-Fi Alliance.
- Logo Wi-Fi CERTIFIED jest znakiem certyfikacyjnym firmy Wi-Fi Alliance.



- Apical logo jest zarejestrowanym znakiem towarowym firmy Apical Limited.



- Wszystkie inne nazwy produktów wymienione w niniejszej instrukcji są znakami handlowymi i/lub zarejestrowanymi znakami handlowymi ich właścicieli.

THIS PRODUCT IS LICENSED UNDER THE AVC PATENT PORTFOLIO LICENSE FOR THE PERSONAL AND NONCOMMERCIAL USE OF A CONSUMER TO (i) ENCODE VIDEO IN COMPLIANCE WITH THE AVC STANDARD ("AVC VIDEO") AND/OR (ii) DECODE AVC VIDEO THAT WAS ENCODED BY A CONSUMER ENGAGED IN A PERSONAL AND NON-COMMERCIAL ACTIVITY AND/OR WAS OBTAINED FROM A VIDEO PROVIDER LICENSED TO PROVIDE AVC VIDEO. NO LICENSE IS GRANTED OR SHALL BE IMPLIED FOR ANY OTHER USE. ADDITIONAL INFORMATION MAY BE OBTAINED FROM MPEG LA, L.L.C. SEE [HTTP://WWW.MPEGLA.COM](http://www.MPEGLA.COM)

Oprogramowanie tego aparatu może obejmować programy innych firm. Oprogramowanie innych firm podlega warunkom i zasadom określonym przez właścicieli lub licencjodawców tego oprogramowania, zgodnie z którymi oprogramowanie jest udostępniane użytkownikowi.

Te warunki i inne uwagi dotyczące oprogramowania innych firm, jeśli są dostępne, można znaleźć w pliku PDF z uwagami dotyczącymi oprogramowania, który znajduje się pod adresem

<http://www.olympus.co.jp/en/support/imshow/digicamera/download/notice/notice.cfm>

- Przyjęty w niniejszej instrukcji obsługi standard obsługi plików aparatów cyfrowych to standard „Design Rule for Camera File System/DCF”, utworzony przez JEITA (Japońskie Zrzeszenie Producentów Branży Elektronicznej i Informatycznej).

Dane techniczne

Aparat

Typ produktu	: Cyfrowy aparat fotograficzny (do wykonywania i przeglądania zdjęć)
System zapisu	
Zdjęcia	: Zapis cyfrowy, JPEG (zgodne z regułami systemu obsługi plików cyfrowych aparatów fotograficznych — DCF)
Zastosowane standardy	: Exif 2.3, Digital Print Order Format (DPOF), PictBridge
Dźwięk ze zdjęciami	: Format Wave
Film	: MOV H.264 linear PCM (HS 120 kl./s lub HS 240 kl./s w przypadku filmu Time Lapse)
Pamięć	: Karta SD/SDHC/SDXC (obsługa UHS-I)/karta Eye-Fi
Całkowita liczba pikseli	: Około 12,71 miliona
Efektywna liczba pikseli	: 12 mln
Matryca obrazu	: Przetwornik CMOS 1/2,3 cala (filtr kolorów podstawowych)
Obiektyw	: Obiektyw Olympus od 4,5 mm do 18,0 mm, od f2,0 do f4,9 (odpowiednik 25-100 mm w aparacie 35 mm)
System fotometryczny	: System cyfrowego pomiaru ESP, system pomiaru punktowego
Czas otwarcia migawki	: Od 4 do 1/2000 s.
Zakres nastawiania ostrości	
Normalny	: 0,1 m do ∞ (W/T)
Tryb mikroskop	: Od 0,01 m do 0,3 m (f = od 5,5 mm do 18,0 mm)
Monitor	: 3,0-calowy kolorowy monitor LCD TFT, zawierający 460 000 pikseli

Złącze	: Złącze mikro-USB/złącze HDMI mikro (typ D)
System automatycznego kalendarza	: Od roku 2000 do 2099
Wodoodporność	
Typ	: Odpowiednik normy IEC 60529 IPX8 (w warunkach testowych OLYMPUS), w wodzie o głębokości 15 m
Znaczenie	: Aparat może być normalnie używany pod wodą przy podanym ciśnieniu wody.
Pyłoodporność	: IEC 60529 IP6X (w warunkach testowych firmy OLYMPUS)
Standard Wi-Fi	: IEEE802.11b/g/n
GPS	
Częstotliwość odbioru	: 1575,42 MHz (GPS/System Quasi-Zenith Satellites) 1598,0625 MHz do 1605,3750 MHz (GLONASS)
System geodezyjny	: WGS84
Środowisko robocze	
Temperatura	: Od -10°C do +40°C (działanie)/ od -20°C do +60°C (przechowywanie)
Wilgotność	: 30%–90% (praca)/10%–90% (przechowywanie)
Zasilacz	: Jedna bateria litowo-jonowa Olympus (LI-92B) lub zasilacz sieciowy USB (F-5AC)
Wymiary	: 113,0 mm (szer.) × 66,0 mm (wys.) × 31,9 mm (gł.) (bez części wystających)
Waga	: 250 g (łącznie z baterią i kartą)
Bateria litowo-jonowa (LI-92B)	
Typ produktu	: Bateria litowo-jonowa do wielokrotnego ładowania
Nr modelu	: LI-92B
Napięcie standardowe	: 3,6 V (prąd stały)
Pojemność standardowa	: 1350 mAh
Żywotność baterii	: Ok. 300 pełnych ładowań (zależnie od eksploatacji)
Środowisko robocze	
Temperatura	: Od 0°C do 40°C (ładowanie)

Zasilacz sieciowy ze złączem USB (F-5AC)

Nr modelu	: F-5AC-1/F-5AC-2
Wymagania dotyczące zasilania	: Napięcie przemienne od 100 V do 240 V (50/60 Hz)
Wyjście	: Prąd stały 5 V, 1500 mA
Środowisko robocze	
Temperatura	: Od 0°C do +40°C (działanie)/ od -20°C do +60°C (przechowywanie)

Konstrukcja oraz specyfikacje mogą ulec zmianie bez uprzedzenia.
Najnowsze specyfikacje znaleźć można na naszej stronie internetowej.

HDMI, logo HDMI oraz High-Definition Multimedia Interface są znakami towarowymi lub zastrzeżonymi znakami towarowymi firmy HDMI Licensing, LLC.

HDMI™
HIGH-DEFINITION MULTIMEDIA INTERFACE

data wydania:
04.2017 r.

OLYMPUS

<http://www.olympus.com/>

OLYMPUS EUROPA SE & CO. KG

Biura: Consumer Product Division
Wendenstrasse 14–18, 20097 Hamburg, Niemcy
Tel.: +49 40–23 77 3-0/Faks: +49 40–23 07 61
Dostawy towarów: Modul H, Willi-Bleicher Str. 36, 52353 Düren, Niemcy
Listy: Postfach 10 49 08, 20034 Hamburg, Niemcy

Europejskie wsparcie techniczne dla klientów:

Zapraszamy do odwiedzenia naszych stron internetowych

<http://www.olympus-europa.com>

lub do kontaktu telefonicznego z BEZPŁATNYM NUMEREM*:

00800 – 67 10 83 00

dla klientów z Austrii, Belgii, Czech, Danii, Finlandii, Francji, Niemiec, Luksemburga, Holandii, Norwegii, Polski, Portugalii, Rosji, Hiszpanii, Szwecji, Szwajcarii, Wielkiej Brytanii.

* Prosimy pamiętać, że niektórzy operatorzy (komórkowych) sieci telefonicznych nie zapewniają dostępu do powyższego numeru lub wymagają wprowadzenia dodatkowego prefiksu przed numerami +800.

Klienci pochodzący z krajów nie wymienionych na liście lub nie mogący uzyskać połączenia z powyższym numerem mogą dzwonić pod następujące NUMERY PŁATNE: **+49 40 – 237 73 899**.