



DIGITALE CAMERA

OM SYSTEM

TG-7

Instructiehandleiding

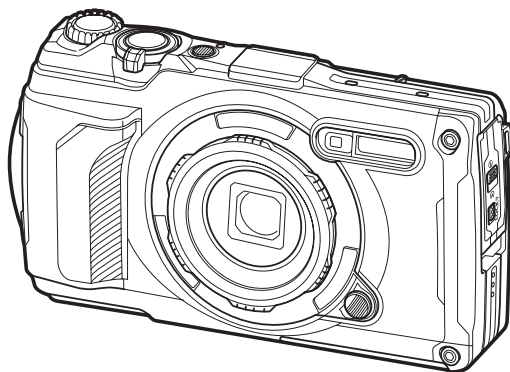



NL

Modelnummer : IM032

- Bedankt voor uw aankoop van onze digitale camera. Lees voordat u uw nieuwe camera gaat gebruiken deze handleiding aandachtig door om u van optimale prestaties en van een lange gebruiksduur van de camera te verzekeren.
- **Zorg ervoor dat u de inhoud van “VEILIGHEIDSMATREGELEN“, hebt gelezen en begrepen voordat u dit product gebruikt. Bewaar deze instructies om later te kunnen raadplegen.**
- Voordat u belangrijke opnamen gaat maken, doet u er goed aan eerst enkele proefopnamen te maken teneinde u met de camera vertrouwd te maken.
- De afbeeldingen van het scherm en de camera zijn tijdens de ontwikkeling van het toestel vervaardigd en kunnen op kleine punten afwijken van het toestel dat u in handen heeft.
- Als er aanvullingen op en/of wijzigingen van functies hebben plaatsgevonden vanwege een firmware-update voor de camera, kan de inhoud afwijken. Kijk voor de meest actuele informatie op onze website.

Inhoudsopgave

Inleiding	11
Voordat u begint	11
Gebruikersregistratie	11
Computersoftware/apps installeren	12
Over deze handleiding	13
Hoe vindt u wat u wilt weten	13
Hoe u deze handleiding leest	14
Namen van onderdelen	15
Vorbereiding	17
De inhoud van de verpakking	17
De camerariem bevestigen	18
De batterij en de kaart plaatsen en verwijderen	19
De batterij en de kaart plaatsen	19
De batterij verwijderen	20
De geheugenkaart verwijderen	21
Toepasbare geheugenkaarten	21
De batterij opladen	23
De batterij opladen met een optionele USB-AC-adapter	23
Opladen met een USB-apparaat	25
De camera aanzetten	27
slaapstand	27
Initiële installatie	28
Wat te doen als u de taal op het scherm niet kunt lezen	30
Opnamen maken	31
Informatieweergave tijdens het fotograferen	31
De informatieweergave omschakelen	33
Foto's maken	35
Opnamestanden	35
De zoom gebruiken	37
De camera zelf de instellingen laten kiezen (Modus AUTO)	38

De camera het diafragma en de sluitertijd laten kiezen (P : Programma AE).....	39
Het diafragma instellen (A : Diafragmavoorkeur AE).....	41
Opnames in scènemodus (SCN -modus).....	43
Soorten scènemodi.....	43
[Live Composiet]: Live composiet-fotografie.....	46
[Panorama]: Een panorama maken.....	47
Van erg dichtbij opnemen ( modus).....	49
Instellingen afstemmen op onderwateropnames ( modus).....	51
Aangepaste modi gebruiken (Aangepaste modus C1/C2).....	53
Instellingen opslaan.....	53
Instellingen oproepen.....	54
Films opnemen.....	55
Films opnemen in foto-opnamestanden.....	55
Films opnemen in de filmmodus ( -modus).....	56
Opname-instellingen	57
Opname-instellingen.....	57
Dknoppen	58
Instellingen die toegankelijk zijn via directe knoppen.....	58
De belichting regelen (Belichtingscompensatie).....	60
Belichtingscompensatie aanpassen.....	60
Zoomen (digitale televoorzetlens).....	61
Repeterende opnamen/de zelfontspanner gebruiken.....	62
Opnamen maken zonder vertraging (Pro Capture-opnamen).....	64
Een flitser gebruiken (flitserfotografie).....	66
Scherpstelvergrendeling.....	68
Het ledlicht gebruiken.....	69
Het ledlicht inschakelen.....	69
Het ledlicht uitschakelen.....	69
Live Control	70
Instellingen die toegankelijk zijn via Live Control.....	70
Beschikbare instellingen.....	70
Verwerkingsopties (Fotomodus).....	72

Opties voor fotomodus.	72
[Gedeeltelijke kleur] gebruiken.	74
De ISO-gevoeligheid wijzigen (ISO-gevoeligheid).	75
Kleur aanpassen (witbalans).	76
WB met één toets.	79
Een focusmodus selecteren (AF-modus).	80
De beeldverhouding instellen.	81
Opties voor fotobestanden en beeldgrootte (📷 Beeldkwaliteit).	82
Framegrootte, -snelheid en compressie (📷 Filmkwaliteit).	84
Beschikbare opties voor filmkwaliteit.	84
Camerabewegingen verminderen (Beeldstabilisator).	86
Uitgangsvermogen van de flits aanpassen (regelen van de flitssterkte).	87
Kiezen hoe de camera de helderheid meet (Meting).	88
Automatische gezichtsherkenning (Gezichtsprioriteit).	89
Optionele accessoires gebruiken (Accessoire).	90
Afspelen.	91
Informatieweergave tijdens het afspelen.	91
Beeldinformatie afspelen.	91
De informatieweergave omschakelen.	93
Foto's en films bekijken.	94
Foto's bekijken.	94
Films bekijken.	95
Snel foto's vinden (Index- en kalenderweergave).	96
Inzoomen (Close-up weergave).	97
Panorama's bekijken met de scrollfunctie.	98
Meerdere foto's selecteren (Geselecteerde deelorder, 📄, Selectie wissen).	99
Foto's verwijderen (Wissen).	100
Functies gebruiken tijdens het afspelen.	101
Sprakememo's afspelen (🔊 Afspelen) wanneer het bijbehorende beeld wordt weergegeven. ...	103
Foto's bewerken (RAW-data bewerken/JPEG bewerken).	104
RAW-foto's bewerken (RAW-data bewerken).	104
JPEG-foto's bewerken (JPEG bewerken).	105

Films bewerken (Film bewerken)	108
Stilstaande beelden creëren vanuit films (Foto uit filmbeeld)	108
Films bijsnijden (Film bijsnijden)	108
Foto's selecteren om te delen (Deelorder)	110
Foto's beveiligen (🔒)	111
Audio toevoegen aan foto's (🎧)	112
Foto's roteren (Roteren)	113
Beelden automatisch afspelen (▶️🎞️)	114
Foto's combineren (Beeldoverlay)	115
Afdrukopdracht (DPOF)	117
Een afdrukopdracht aanmaken	117
Alle of geselecteerde foto's uit de afdrukopdracht verwijderen	118
Foto's verwijderen (Wissen)	120
Menufuncties	121
Basismenubewerkingen	121
Opnamemenu 1/Opnamemenu 2 gebruiken	124
Opnamemenu's 1 en 2	124
Standaardinstellingen herstellen (Resetten)	125
Instellingen opslaan (Aan Aangepaste modus toewijzen)	126
Verwerkingsopties (Fotomodus)	127
Het scherpstelgebied selecteren (AF-veld)	129
Het AF-doel instellen (Veld)	129
Continu scherpstellen op bewegende onderwerpen (Tracering)	129
Automatisch opnamen maken met vaste intervallen (Intervalopname)	131
Beetje bij beetje scherpstellen over een reeks foto's (Focus BKT)	134
Diepte van het gebied vergroten (Focusstapelingsinstellingen)	135
Datumstempels (Datumstempel)	136
Beeld + Geluid	137
Het videomenu gebruiken	138
Het Videomenu	138
Het weergavemenu gebruiken	140
Het Weergavemenu	140

Staande of liggende foto's automatisch roteren voor de weergave ().	141
Bescherming van alle foto's verwijderen (Bescherming resetten).	142
Een deelorder annuleren (Deelorder resetten).	143
Het setup-menu gebruiken.	144
Het Setup-menu.	144
De kaart formatteren (Kaartinstelling).	146
Alle beelden wissen (Kaartinstelling).	147
Een taal selecteren.	148
De aangepaste menu's gebruiken.	149
De aangepaste menu's.	149
A AF/MF.	150
B Weerg./  /PC.	151
C Exp/ISO.	153
D  Aangepast.	154
E  /WB/Kleur.	155
F Opslaggegevens.	157
G Veldsensor.	159
H  Hulpprogramma.	160
Hulp handmatig schermpstellen (MF assist).	161
Informatieweergaven toevoegen met de knop INFO ( /Info-instellingen).	162
 Info (Weergave van afspeelinformatie).	162
LV-Info (Informatieweergave van opname).	163
 Instellingen (Index-/kalenderweergave).	164
Camerabeelden weergeven op een televisie (HDMI).	165
Combinaties van JPEG-beeldgrootten en compressieverhoudingen ( Instellen).	167
De bewerkingsmenu's gebruiken.	168
Menu Constructie.	168
Waarschuwingen.	169
Het Menu Constructie weergeven.	170
[Constructie] in SCN -modus.	171
Een beeldgrootte configureren voor het Menu Constructie.	173

Instellingen configureren vanuit Beeldkwaliteit voor foto's.	173
Instellingen configureren vanuit het opnamemenu (Eenvoudige CALS).	173
[Rasterweergave] in het Menu Constructie.	175
De camera verbinden met externe apparaten.	176
Externe apparaten aansluiten.	176
Waarschuwingen voor het gebruik van wifi- en Bluetooth [®] -functies.	177
De draadloze functies van de camera uitschakelen.	178
De camera verbinden met een smartphone.	179
Verbinding maken met smartphones.	179
De camera met de smartphone koppelen.	180
Draadloze instellingen voor wanneer de camera is ingeschakeld.	182
Foto's overzetten naar een smartphone.	183
Op afstand fotograferen met een smartphone (Live View).	184
Op afstand fotograferen met een smartphone (Sluiter op afstand).	185
De draadloze LAN/ Bluetooth [®] -instellingen resetten.	186
Het wachtwoord veranderen.	187
De camera verbinden met een computer.	188
De camera verbinden met een computer.	188
Foto's kopiëren naar een computer.	189
De computersoftware installeren.	190
De afstandsbediening gebruiken.	191
Namen van onderdelen.	191
De camera en afstandsbediening koppelen.	192
Draadloze verbinding.	192
Koppelen ongedaan maken.	193
Opnemen vanaf de afstandsbediening.	194
Gegevensoverdrachtsindicator van de afstandsbediening.	195
MAC-adres van de afstandsbediening.	196
Voorzorgsmaatregelen voor het gebruik van de afstandsbediening.	197
Verbinding maken met tv's of externe schermen via HDMI.	198
De camera aansluiten op een tv of op externe schermen (HDMI).	198
Foto's bekijken op een tv (HDMI).	199

HDMI-uitvoer.	199
De camera met een tv verbinden.	201
De camera bedienen met een afstandsbediening van de tv.	202
Veldsensorgegevens gebruiken.	204
Veldsensor.	204
Schermen gps en overige gegevens.	204
Gps: voorzorgsmaatregelen voor gebruik.	205
Gps-functie, elektronisch kompas.	206
Voordat u de gps-functie gebruikt (A-GPS-gegevens).	207
A-GPS-gegevens bijwerken met een smartphone.	207
De A-GPS-gegevens met een pc bijwerken.	207
Gps gebruiken.	208
Logs opnemen en opslaan.	209
Logs opnemen.	209
Logs opslaan.	209
Gebufferde en opgeslagen logs gebruiken.	211
Wat u allemaal kunt doen met de app OM Image Share.	211
Locatiegegevens bekijken.	212
Schermen locatiegegevens.	212
Opnamestanden en standaardinstellingen.	213
Lijst met aanpasbare opnamestanden.	213
Standaardinstellingen.	223
Directe knop.	224
Live Control.	225
📷 Opnamemenu's.	227
📹 Videomenu.	229
▶ Weergavemenu.	230
⚙ Aangepaste menu's.	231
🔧 Setup-menu.	235
Capaciteit van de geheugenkaart.	236
Aantal foto's.	236
Capaciteit van de geheugenkaart: films.	238

Waarschuwingen	240
Water- en schokbestendigheid	240
De camera onder water gebruiken	241
Voordat u de camera onder water gebruikt	241
Als u de camera onder water gebruikt	241
Nadat u de camera onder water gebruikt	241
Opslag en onderhoud	242
Overige waarschuwingen	242
Batterijen	244
Uw USB-AC-adapter in het buitenland gebruiken	245
Informatie	246
Apart verkochte accessoires gebruiken	246
Optionele silicone hulzen bevestigen	246
Fotograferen met het draadloze RC-flitssysteem	246
Optionele accessoires	247
Reinigen en opbergen van de camera	252
Reinigen van de camera	252
Opslag	253
Pixel-mapping - Controleren van de beeldbewerkingsfuncties	253
Fotografeertips en -informatie	254
De camera schakelt niet in, zelfs niet als batterijen zijn geplaatst	254
Er verschijnt een dialoogvenster waarin u wordt gevraagd een taal te kiezen	254
Er wordt geen opname gemaakt als de ontspanknop wordt ingedrukt	255
De datum en tijd zijn niet ingesteld	256
De ingestelde functies worden weer op de standaard fabriekinstellingen gezet	256
Sommige instellingen zijn niet beschikbaar	257
Foto's zijn korrelig	257
Foto's zijn 'verwassen'	257
Er verschijnt licht in het beeld	257
Er verschijnen onbekende heldere puntjes op het motief van de foto die gemaakt wordt. . .	257
De lens is beslagen of het scherm is slecht af te lezen	258
Films worden op een televisie niet soepel afgespeeld	258

De richting is onjuist.	258
Functies die niet vanuit menu's geselecteerd kunnen worden.	258
Alleen het onderwerp wordt weergegeven en er wordt geen informatie getoond.	258
Foutcodes.	259
Specificaties.	264
Camera.	264
Lithiumionbatterij.	268
VEILIGHEIDSMATREGELEN.	269
VEILIGHEIDSMATREGELEN.	269
Algemene voorzorgsmaatregelen.	269
⚠ WAARSCHUWING.	270
⚠ LET OP.	272
⚠ OPMERKING.	273
Handelsmerken.	276

Inleiding

Voordat u begint

Lees en volg de veiligheidsmaatregelen

Lees het hoofdstuk [VEILIGHEIDSVORZORGSMAATREGELEN \(P.269\)](#) volledig door voordat u de camera gebruikt, zodat u deze niet op een onjuiste manier gebruikt en u geen brand, andere schade aan eigendommen of letsel aan uzelf of anderen veroorzaakt.

Raadpleeg deze handleiding tijdens het gebruik van de camera om ervoor te zorgen dat u het product veilig en correct gebruikt. Bewaar deze handleiding op een veilige plaats nadat u deze hebt gelezen.

Ons bedrijf kan niet verantwoordelijk worden gehouden voor schending van plaatselijke voorschriften die voortvloeien uit het gebruik van dit product buiten het land of de regio waar het is gekocht.

Draadloze LAN, Bluetooth® en gps

De camera is uitgerust met draadloos LAN, **Bluetooth®** en gps. Het gebruik van deze functies buiten het land of de regio van aankoop kan in strijd zijn met de plaatselijke regelgeving omtrent draadloze apparatuur. Raadpleeg de lokale autoriteiten voordat u deze functies gebruikt. Ons bedrijf kan niet aansprakelijk worden gesteld voor het niet naleven van de lokale voorschriften door de gebruiker.

Schakel draadloze LAN, **Bluetooth®** en gps uit in gebieden waar het gebruik ervan verboden is.  ['De draadloze functies van de camera uitschakelen' \(P.178\)](#), ['gps: voorzorgsmaatregelen voor gebruik' \(P.205\)](#)

Gebruikersregistratie

Zorg ervoor dat u uw aankoop registreert. Bezoek onze website voor informatie over het registreren van uw producten.

Computersoftware/apps installeren

OM Workspace

Deze computertoepassing wordt gebruikt om foto's en films die met de camera zijn opgenomen te downloaden en te bekijken. De toepassing kan ook worden gebruikt om de camera-firmware te updaten. De software kan worden gedownload van onze website. U moet het serienummer van de camera opgeven bij het downloaden van de software.

OM Image Share

Download gemarkeerde foto's om deze met uw smartphone te delen. U kunt de camera ook op afstand bedienen en foto's nemen vanaf een smartphone. Kijk voor meer informatie over de toepassing op onze website.

Over deze handleiding

Hoe vindt u wat u wilt weten





U kunt de volgende methoden gebruiken om in deze handleiding te vinden wat u wilt weten.

Zoekmethode	Waar te kijken
Zoeken op basis van wat u wilt doen	 'Inhoudsopgave'
Zoeken op basis van namen van knoppen en delen van de camera	 'Namen van onderdelen' (P.15)
Zoeken op basis van menu's en termen die op het scherm worden weergegeven	 'Standaardinstellingen' (P.223)

Hoe u deze handleiding leest

Symbolen in deze handleiding

In deze handleiding worden de volgende symbolen gebruikt.

	Geeft een handeling aan waarvoor u de draaiknop moet gebruiken (a) .
	Geeft een handeling aan waarvoor u de pijltjes (respectievelijk omhoog, omlaag, links en rechts) op de pendelknop moet gebruiken (b) .
	Geeft waarschuwingen en beperkingen aan.
	Geeft tips en andere nuttige informatie voor het gebruik van de camera.
	Geeft verwijzingen aan naar andere pagina's in deze handleiding.

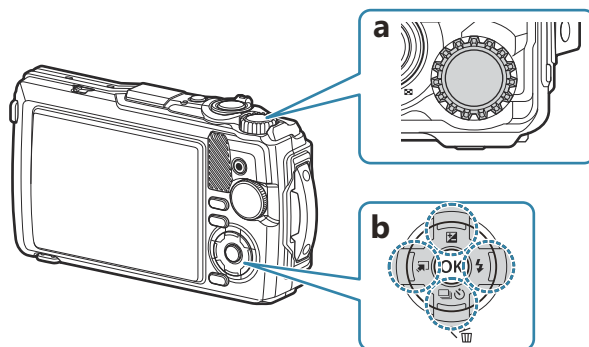

Namen van onderdelen

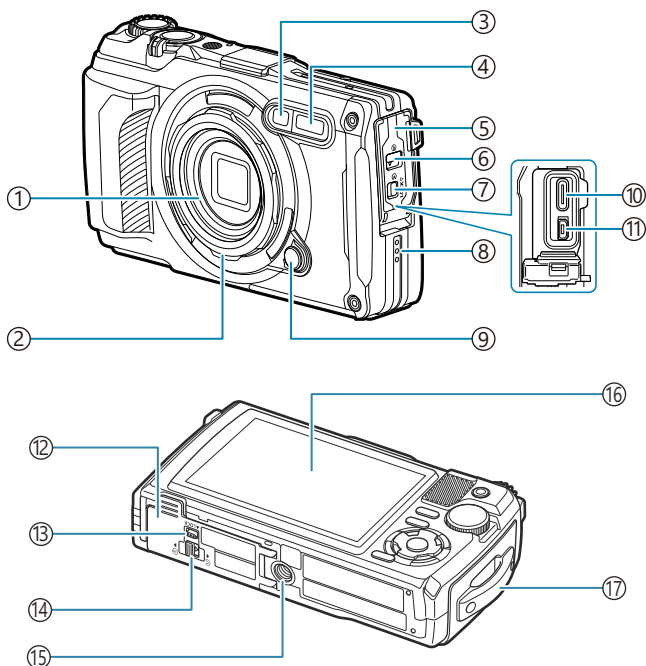

- ① Lens
- ② Lensring (verwijderbaar) (P.249)
- ③ Lampje van de zelfontspanner/ledlicht/AF-verlichting (P.62, P.69, P.150)
- ④ Interne flitser (P.66)
- ⑤ Connectorklepje (P.23)
- ⑥ Vergrendeling van connectorklepje (P.23)
- ⑦ Vergrendelknop (P.23)
- ⑧ Luidspreker
- ⑨ Lensring-ontgrendelknop (P.249)
- ⑩ USB-connector (Type-C) (P.23, P.188)
- ⑪ HDMI-connector (Type D) (P.165)
- ⑫ Klepje van het batterij-/kaartcompartiment (P.19)
- ⑬ Vergrendelknop (P.19)
- ⑭ Vergrendeling van het klepje van het batterij-/kaartcompartiment (P.19)
- ⑮ Statiefaansluiting
- ⑯ Beeldscherm (P.31, P.91, P.160)
- ⑰ Oogje voor de riem (P.18)

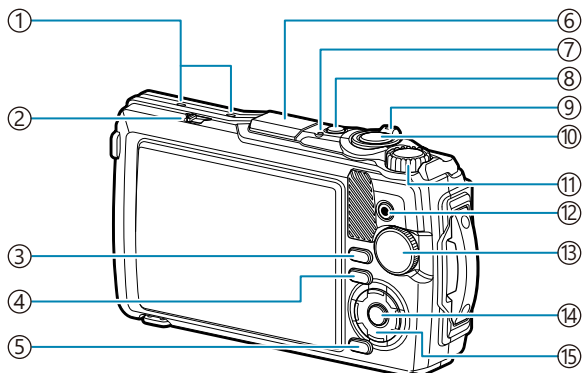

- | | |
|---|---|
| <ul style="list-style-type: none"> ① Microfoon (P.112) ② LOG-schakelaar (P.209) ③ INFO-knop (P.33, P.93, P.69) ④ [weergave]-knop (P.94) ⑤ MENU/wifi-knop (P.121) ⑥ Gps-antenne (P.208) ⑦ Indicatorlampje (P.23, P.209) ⑧ Knop ON/OFF (P.27) ⑨ Zoomknop (P.37, P.98, P.96, P.97) ⑩ Ontspanknop (P.35) ⑪ Subregelaar (P.94) | <ul style="list-style-type: none"> ⑫ [film]/[checkmark]-knop (P.55, P.99) ⑬ Modusknop (P.35) ⑭ Knop OK (P.70, P.94, P.121) ⑮ Pendelknop (P.58) <ul style="list-style-type: none"> • [up]/knop [exposure compensation] (belichtingscompensatie) (P.60) • [down]/[self timer]/[power off] (sequentiële opnamen/zelfontspanner)-knop/knop [trash] (wissen) (P.62, P.100) • [left]/knop [function] (functiemodus) (P.49 P.51) • [right]/knop [flashes] (Flits) (P.66) |
|---|---|

Vorbereiding

De inhoud van de verpakking

Bij aankoop bevat de verpakking de camera en de volgende accessoires.

Als er een onderdeel ontbreekt of beschadigd is, neemt u contact op met de dealer waarbij u de camera hebt gekocht.

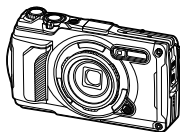

Camera
(met afneembare lensring)

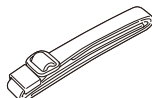

Camerariem

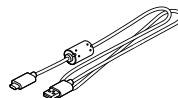

USB-kabel CB-USB14



Lithiumionbatterij LI-92B



Basishandleiding

- Garantiebewijs
- Waterbestendigheid behouden

ⓘ Op het moment van aanschaf is de batterij niet volledig opgeladen. Laat de batterij voor gebruik op (P.23).

De camerariem bevestigen

1. Steek het einde van de riem door het oogje op de camera en terug door de houderlus.

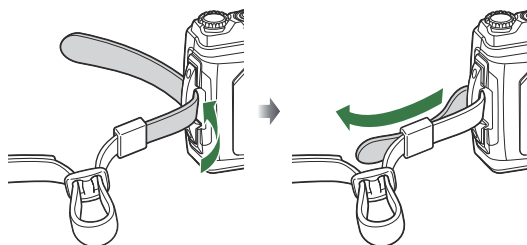

2. Steek het einde van de riem door de gesp en maak deze vast zoals afgebeeld.

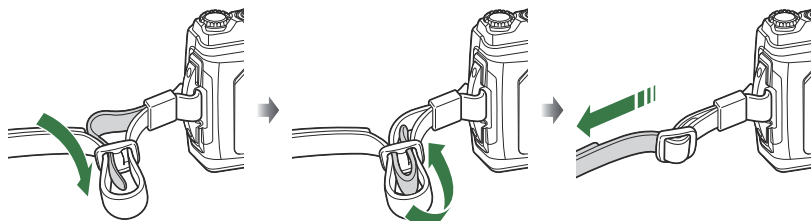

- Nadat u de camerariem heeft bevestigd, trekt u er stevig aan om er zeker van te zijn dat de riem niet loslaat.

De batterij en de kaart plaatsen en verwijderen

In deze handleiding wordt naar alle opslagapparaten verwezen met 'kaart' of 'geheugenkaart', inclusief alle bijbehorende meervoudsvormen en verkleinwoorden. De volgende soorten SD-kaarten (in de handel verkrijgbaar) kunnen met deze camera worden gebruikt: SD, SDHC en SDXC.

Kaarten moeten met deze camera worden geformatteerd voordat ze voor het eerst worden gebruikt, of nadat ze met een andere camera of computer zijn gebruikt.  'De kaart formatteren (kaart-instelling)' (P.146)

De batterij en de kaart plaatsen

1. Open het klepje van het batterij-/kaartcompartiment.

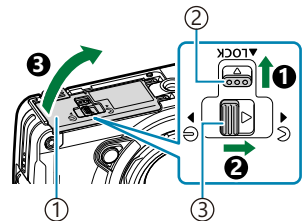

- ① Klepje van het batterij-/kaartcompartiment
- ② Vergrendelknop
- ③ Knopje om het klepje van het batterij-/kaartcompartiment te openen/sluiten

2. Plaats de batterij.

- Gebruik alleen LI-92B-batterijen (P.17).
- Plaats de batterij zoals weergegeven, waarbij de -markering naar het vergrendelknopje van de batterij gericht is.
- Als u de batterij verkeerd om plaatst, kan de camera niet worden ingeschakeld. Controleer of u de batterij juist plaatst.

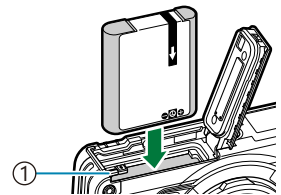

- ① Vergrendelknopje voor batterij

 Wij raden u aan een reservebatterij bij de hand te houden voor als u langer door wilt gaan met fotograferen en de gebruikte batterij leeg raakt.

 Lees ook 'Batterijen' (P.244).

3. Plaats de kaart.

- Schuif het kaartje zover in de kaartsleuf totdat het op zijn plaats vastklikt.

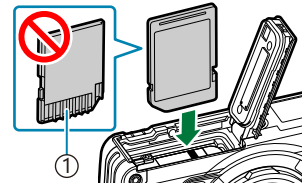

① Contactgebied

- ⚠ Pas geen kracht toe voor het plaatsen van een beschadigde of vervormde kaart. Dat kan de kaartsleuf beschadigen.

4. Sluit het klepje van het batterijcompartiment/het kaartje.

- Hou het klepje van het batterij-/kaartcompartiment in de richting die wordt aangegeven door ① en verschuif het open/dicht-knopje van het klepje van het batterij-/kaartcompartiment en de vergrendelknop om het klepje te vergrendelen (②, ③).
- Zorg ervoor dat het klepje van het batterij-/kaartcompartiment gesloten en vergrendeld is wanneer u de camera gebruikt.

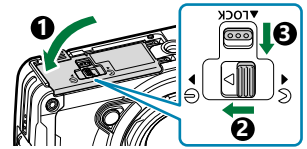

De batterij verwijderen

Schakel de camera uit voordat u het klepje van het batterij-/kaartcompartiment opent of sluit. Om de batterij te verwijderen, duwt u eerst de vergrendelknop van de batterij in de richting van de pijl, waarna u de batterij kunt verwijderen.

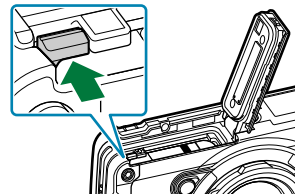

- ⚠ Verwijder de batterij niet als de kaartschrijfindicator zichtbaar is.



① Kaartschrijfindicator

- ⚠ Neem contact op met een erkende distributeur of servicedienst als u de batterij niet kunt verwijderen. Pas geen kracht toe bij het verwijderen van de batterij.

De geheugenkaart verwijderen

Druk lichtjes op de geplaatste kaart om deze te ontgrendelen.
Verwijder de kaart.

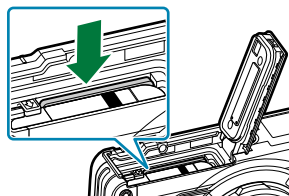

ⓘ Verwijder de kaart niet als de kaartschrijfindicator zichtbaar is. (P.20).

Toepasbare geheugenkaarten

De volgende soorten SD-kaarten (in de handel verkrijgbaar) kunnen met deze camera worden gebruikt: SD, SDHC en SDXC. Kijk voor de meest actuele informatie op onze website.



Schrijfbeveiligingsschakelaar van SD-kaartje

Het SD-kaartje is voorzien van een schrijfbeveiligingsschakelaar. Als de schakelaar op 'LOCK' (vergrendeld) wordt gezet, kunnen er geen gegevens op de kaart worden geschreven. Zet de schakelaar weer in de ontgrendelpositie om naar het kaartje te kunnen schrijven.



⚠ De gegevens op het kaartje zullen niet compleet worden gewist, zelfs niet na het formatteren van het kaartje of het wissen van de gegevens. Indien u het kaartje verwijdert, dient u het te vernietigen om verspreiding van persoonlijke informatie te voorkomen.

Opslaglocaties voor bestanden

De gegevens op de kaart worden opgeslagen in de volgende mappen:

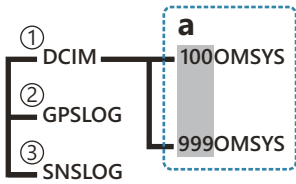

- ① **DCIM:** Afbeeldingen worden opgeslagen in de submappen (a). Submappen worden automatisch opeenvolgend genummerd.
- ② **GPSLOG:** In deze map worden gps-logs opgeslagen.
- ③ **SNSLOG:** In deze map worden sensorgegevens opgeslagen.

De batterij opladen

- ⚠ Op het moment van aanschaf is de batterij niet volledig opgeladen. Laad de batterij voor gebruik op.
- ⚠ De omgevingstemperatuur voor het opladen moet tussen de 0 °C en 40 °C graden zijn.
- ⚠ De camera kan op de volgende manieren worden opgeladen.
 - Met de F-5AC (apart verkrijgbaar) (P.23)
 - Door de camera aan te sluiten op een computer (P.188)
 - Door een USB-apparaat aan te schaffen en te gebruiken (P.25)

De batterij opladen met een optionele USB-AC-adapter

1. Controleer of de batterij in de camera zit en sluit de USB-kabel en de USB-AC-adapter aan.

⚠ Gebruik geen andere USB-kabel dan de USB-kabel die bij de camera is geleverd (CB-USB14) of een optionele USB-kabel (CB-USB11).

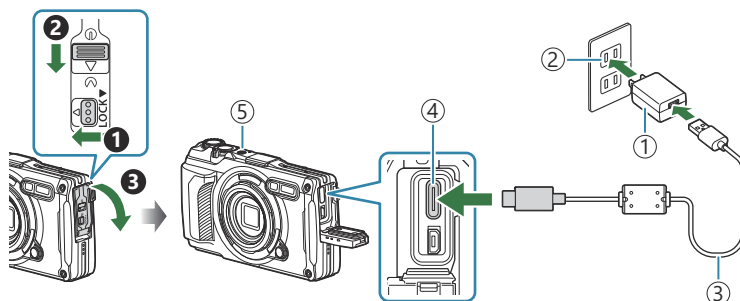

- ① USB-AC-adapter F-5AC (afzonderlijk verkrijgbaar)
- ② Stopcontact
- ③ USB-kabel (meegeleverd)
- ④ USB-connector (Type-C)
- ⑤ Indicatorlampje

- Het menu wordt op het scherm weergegeven.

2. Markeer **[Opladen]** met de Δ ∇ -knoppen op de pendelknop en druk op de knop **OK**.

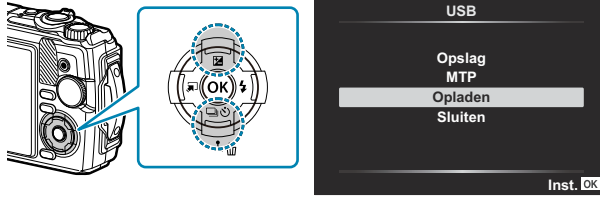

- Het indicatorlampje gaat branden en de batterij wordt opgeladen.
- Het indicatorlampje gaat uit wanneer het opladen voltooid is.
- Volledig opladen duurt ongeveer 3 uur. Laadtijden kunnen langer worden bij hoge omgevingstemperaturen.

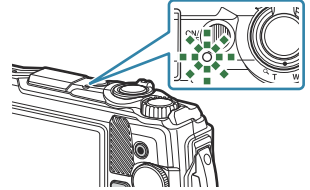

ⓘ Vergeet niet de stekker van de USB-AC-adapter uit het stopcontact te halen wanneer de batterij volledig is opgeladen.

⚙ Gebruik de USB-AC-adapter bij langdurig gebruik. Zorg er in dat geval voor dat de batterij in de camera is geplaatst en selecteer **[Opladen]** in het dialoogvenster dat verschijnt nadat de USB-kabel is aangesloten. Door op de **ON/OFF**-knop te drukken nadat het scherm is uitgeschakeld, wordt het scherm weer ingeschakeld en kunt u tijdens het opladen foto's maken.

⚙ Bekijk '[Uw USB-AC-adapter in het buitenland gebruiken](#)' (P.245) als u uw batterij in het buitenland wilt opladen.

ⓘ Gebruik nooit een andere kabel dan de meegeleverde kabel of een USB-kabel. Het gebruik van een andere kabel kan rook of brand veroorzaken.

ⓘ Sluit de USB-kabel en USB-AC-adapter opnieuw aan op de camera als het indicatorlampje niet brandt.

⚙ Met behulp van een lader (UC-92: afzonderlijk verkrijgbaar) kan de batterij worden opgeladen.

ⓘ **Omgaan met de USB-AC-adapter**

Haal de USB-AC-adapter uit het stopcontact wanneer u de camera schoonmaakt. Als u de camera reinigt zonder de USB-AC-adapter los te koppelen, kunt u een elektrische schok krijgen of letsel oplopen.

Wanneer moeten de batterijen worden opgeladen

Laad de batterij op als de camera het bericht op de afbeelding toont.

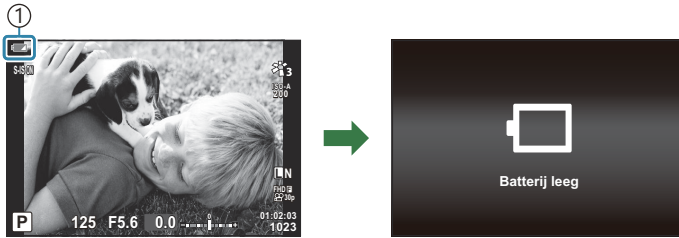

① Knippert rood

Opladen met een USB-apparaat

De batterij in de camera kan worden opgeladen door de camera met een USB-kabel aan te sluiten op een USB-apparaat.

1. Nadat u hebt gecontroleerd of de batterij in de camera zit, sluit u de camera met een USB-kabel aan op een USB-apparaat.
 - Het menu wordt op het scherm weergegeven.

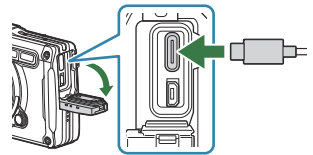

2. Markeer **[Opladen]** met de Δ ∇ -knoppen op de pendelknop en druk op de knop **OK**.

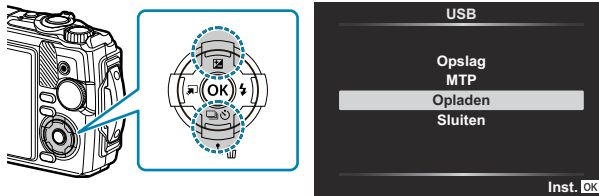

- Het indicatorlampje brandt tijdens het opladen. De laadtijd is afhankelijk van de uitvoerspecificaties van het aangesloten USB-apparaat. Het indicatorlampje gaat uit wanneer het opladen voltooid is.

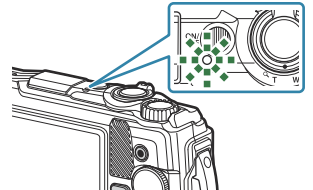

- ⚠ Sluit de USB-kabel en USB-AC-adapter opnieuw aan op de camera als het indicatorlampje niet brandt.
- ⚠ De laadtijd is afhankelijk van het type USB-apparaat. USB-apparaten die een vermogen van 7,5 W (5 V/1,5 A) ondersteunen, worden aanbevolen. Sommige USB-apparaten zijn niet geschikt om de batterijen van de camera mee op te laden via USB. Raadpleeg de documentatie bij het USB-apparaat voor meer informatie.

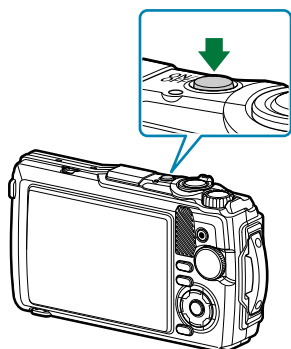

De camera aanzetten

1. Druk op de knop **ON/OFF** om de camera in te schakelen.
 - Wanneer de camera is ingeschakeld, wordt het scherm ingeschakeld.
 - Druk opnieuw op de knop **ON/OFF** om de camera uit te schakelen.



Indicator batterijniveau

Het batterijniveau wordt weergegeven op een batterijpictogram.

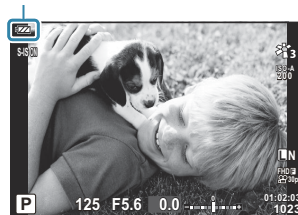

-  (groen): De camera is klaar om foto's te maken.
-  (groen): De batterij is niet vol.
-  (knippert rood): Laad de batterij op.



slaapstand

Als de camera gedurende een bepaalde periode niet wordt gebruikt, gaat deze automatisch in een standby-modus om de batterij minder te belasten. Dit wordt de slaapstand genoemd.

- Wanneer de camera overschakelt op de slaapstand, gaat het scherm uit en wordt de bediening gestopt. U kunt de camera opnieuw activeren door op de ontspanknop of -knop te drukken.
- Als de camera gedurende vijf minuten niet wordt gebruikt nadat deze in de slaapstand is gegaan, wordt de camera automatisch uitgeschakeld. Zet de camera aan om deze weer te activeren.

 De tijd waarna de camera in slaapstand gaat, kan worden ingesteld in het  Aangepaste menu. Bij de standaardinstellingen schakelt de camera na één minuut over op de slaapstand.

  Aangepaste enu  > **[Slaapstand]** (P.160)

Initiële installatie

Voer, wanneer u de camera voor het eerst hebt ingeschakeld, de initiële installatie uit door een taal te kiezen en de cameraklok in te stellen.

- ⓘ Bestandsnamen worden aangemaakt op basis van de datum en tijd. Zorg ervoor dat u de juiste datum en tijd instelt voordat u de camera gebruikt. Bepaalde functies kunnen niet worden gebruikt als de datum en tijd niet zijn ingesteld.

1. Druk op de knop **OK** wanneer het dialoogvenster voor de initiële installatie wordt weergegeven, waarin u wordt gevraagd om een taal te kiezen.

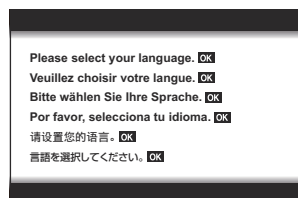

2. Selecteer de gewenste taal met de subregelbaar of de Δ ∇ \triangleleft \triangleright knoppen.



3. Druk op de knop **OK** wanneer u de gewenste taal heeft geselecteerd.



- Als u op de ontspanknop drukt voordat u op de knop **OK** heeft gedrukt, keert de camera terug naar de opnamemodus en wordt er geen taal geselecteerd. U kunt de initiële installatie uitvoeren door de camera uit en vervolgens weer in te schakelen, zodat het dialoogvenster voor de initiële installatie wordt weergegeven, en door het proces te herhalen vanaf stap 1.
- De taal kan op elk moment via het menu worden gewijzigd. 🖱️ 'Wat te doen als u de taal het scherm niet kunt lezen' (P.30)

4. Stel de datum, tijd en de datumnotatie in.

- Gebruik de ◀▶ knoppen om opties te selecteren.
- Gebruik de ▲ ▼ knoppen om de geselecteerde optie te wijzigen.
- De tijd wordt weergegeven in 24-uursformaat.

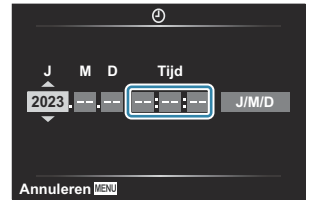

- U kunt op elk gewenst moment de klok instellen in het menu. 🖱️ [Setup-menu > \[🕒 Instellingen\] \(P.144\)](#)

5. Druk op de knop **OK**.

6. Selecteer een tijdzone met behulp van de ▲ ▼ knoppen en druk op de knop **OK**.

- Druk op de knop **INFO** om zomertijd in of uit te schakelen.

7. Druk op de knop **OK** om wijzigingen op te slaan en te sluiten.

🔗 Informatie over datum en tijd worden samen met de beelden opgeslagen op het kaartje.

🔗 Als de batterij wordt verwijderd en enige tijd buiten de camera wordt gelaten, kan het zijn dat de datum en tijd opnieuw moeten worden ingesteld. Als dit gebeurt, stelt u de datum en tijd opnieuw in met behulp van het menu. 🖱️ [Setup-menu > \[🕒 Instellingen\] \(P.144\)](#)

🔗 Mogelijk moet u ook de framesnelheid aanpassen voordat u films opneemt. 🖱️ 'Framegrootte, -snelheid en compressie' ([🎬 Filmkwaliteit](#)) (P.84)

Wat te doen als u de taal op het scherm niet kunt lezen

Als u onbekende tekens of woorden in een andere taal op het scherm ziet, heeft u mogelijk niet de juiste taal geselecteerd. Volg de stappen hieronder om een andere taal te kiezen.

1. Druk op de knop **MENU** om de menu's te openen.

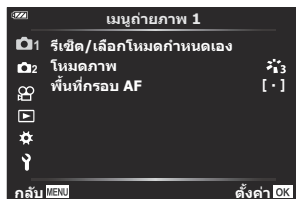
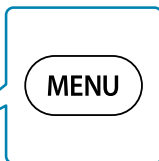
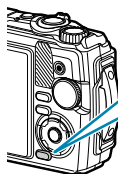

2. Selecteer de optie **Y** (Setup-menu) met de Δ ∇ knoppen en druk op de knop **OK**.

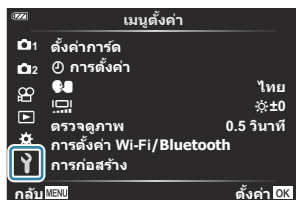
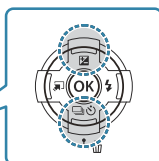
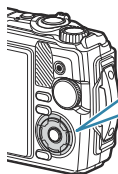

3. Selecteer de optie **[OK]** met de Δ ∇ knoppen en druk op de knop **OK**.

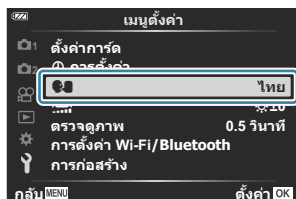

4. Selecteer de gewenste taal met de Δ ∇ \triangleleft \triangleright knoppen en druk op de knop **OK**.



Opnamen maken

Informatieweergave tijdens het fotograferen

Schermeergave tijdens fotomodus

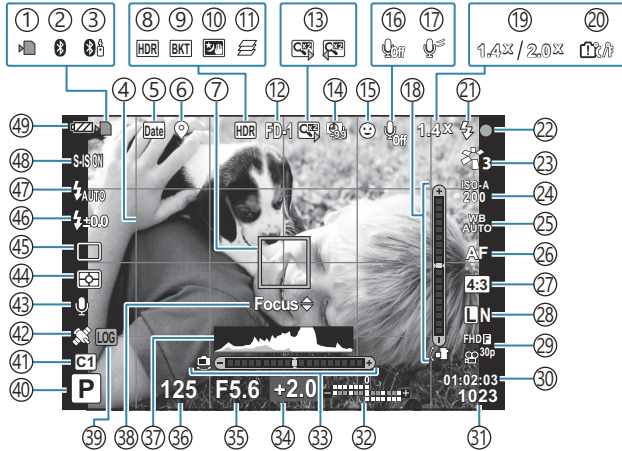

Schermeergave tijdens filmmodus

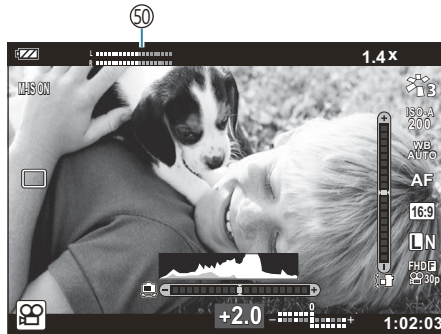

- ① Kaartschrijfindicator (P.20, P.21)
- ② Actieve Bluetooth-verbinding (P.180)
- ③ Actieve verbinding met een afstandsbediening (P.192)
- ④ Raster (P.151)
- ⑤ Datumstempels (P.136)
- ⑥ Informatie over opslaglocatie (P.209)
- ⑦ AF-kader (P.35, P.129)
- ⑧ HDR (P.43, P.51)
- ⑨ Bracketing (P.134)
- ⑩ Starlight (P.43)
- ⑪ Focusstapelning (P.49)
- ⑫ Accessoires (P.90, P.247)
- ⑬ Digitale televoorzetlens ¹ (P.61)
- ⑭ Interval-/time-lapseopnamen (P.131)
- ⑮ Gezichtsprioriteit (P.89)
- ⑯ Filmgeluid opnemen (P.55, P.138)
- ⑰ Windruisonderdrukking (P.138)
- ⑱ Niveaumeter (kantelen) (P.33, P.163)
- ⑲ Optische zoomfactor/-vergroting ¹ (P.37, P.49)
- ⑳ Interne temperatuurwaarschuwing (P.259)
- ㉑ Flitser (knippert: wordt opgeladen, brandt continu: opladen voltooid) (P.66)
- ㉒ AF-bevestigingsteken (P.35)
- ㉓ Fotomodus (P.72, P.127)
- ㉔ ISO-gevoeligheid (P.75)
- ㉕ Witbalans (P.76)
- ㉖ AF-modus (P.80)
- ㉗ Beeldverhouding (P.81)
- ㉘ Beeldkwaliteit (Foto's) (P.82)
- ㉙ Beeldkwaliteit (film) (P.84)
- ㉚ Beschikbare opnametijd (P.238)
- ㉛ Aantal foto's dat kan worden opgeslagen (P.236)
- ㉜ Bovenzijde: Regelaar flitserintensiteit (P.87)
Onderzijde: Belichtingscompensatie (P.60)
- ㉝ Niveaumeter (horizon) (P.33, P.163)
- ㉞ Belichtingscompensatie (P.60)
- ㉟ Diafragma waarde (P.39, P.41)
- ㊱ Sluittijd (P.39, P.41)
- ㊲ Histogram (P.33, P.163)
- ㊳ Handleiding voor afstellen AF (P.68, P.80)
- ㊴ LOG-pictogram/-waarschuwing (P.209, P.259)
- ㊵ Opnamemodus (P.35)
- ㊶ Aangepaste modi (P.53, P.126)
- ㊷ Gps-pictogram (P.208)
- ㊸ Beeld + Geluid (P.137)
- ㊹ Meetmodus (P.88)
- ㊺ Sequentiële opnamen/zelfonstpanner gebruiken (P.62)
- ㊻ Regelaar flitserintensiteit (P.87)
- ㊼ Flitsmodus (P.66)
- ㊽ Beeldstabilisator (P.86)
- ㊾ Batterijniveau (P.27)
- ㊿ Opnameniveaumeter (P.56)

1 Altijd weergegeven als  **Microscoopbediening** (P.49) in gebruik is.

De informatieweergave omschakelen

U kunt de informatie die tijdens het fotograferen op het scherm verschijnt wijzigen met de **INFO**-knop.

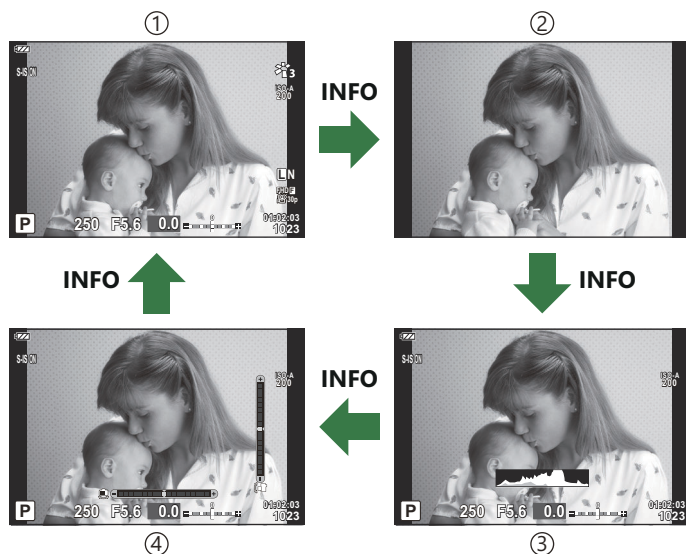
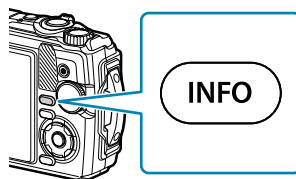



① Basisinformatie ¹

② Alleen beeld

③ Histogramweergave (Aangepast 1)

④ Weergave niveaumeter (Aangepast 2)

¹ Wordt niet weergegeven in de -modus (filmmodus), tenzij er momenteel wordt opgenomen.

- U kunt de instellingen voor Aangepast1 en Aangepast2 wijzigen.  [\[Info-instellingen\]](#) > [\[LV-Info\]](#) (P.163)
- De schermen met informatie kunnen in beide standen worden gezet door aan de subregelbaar te draaien terwijl u op de knop **INFO** drukt.

Histogramweergave

Er wordt een histogram weergegeven met de verdeling van de helderheid in het beeld. De horizontale as toont de helderheid en de verticale as het aantal pixels bij elke helderheid in het beeld. Tijdens het opnemen wordt overbelichting in het rood weergegeven, onderbelichting in het blauw en het bereik dat gemeten wordt via spotmeting in het groen.

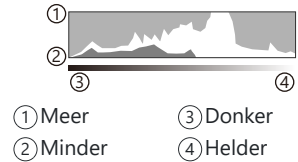





Weergave niveaumeter

De richting van de camera wordt aangegeven. De 'kantelrichting' wordt aangegeven op de verticale balk en de 'horizonrichting' op de horizontale balk. De camera is waterpas en loodrecht als de balkjes groen worden.

- Gebruik de indicaties op de niveaumeter als richtlijn.
- Als er fouten op het scherm worden weergegeven, pas dan het niveau aan ([P.160](#)).

Opnamestanden

	AUTO (P.38)
P	Program AE (P.39)
A	Diafragmavoorkeur AE (P.41)
SCN	Scène (P.43)
	Microscoop (P.49)
	Onder water (P.51)
C1	Aangepast (P.53)
C2	

 Raadpleeg 'Films opnemen in de filmmodus (📷-modus)' voor meer informatie over de 📷-stand op de functieknop (P.56).

1. Draai de functieknop om de modus in te stellen die u wilt gebruiken.

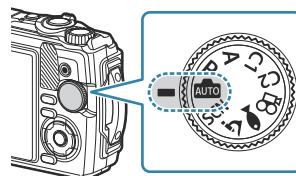

2. Kadreer de opname.

⚠️ Let erop dat uw vingers of de camerariem niet voor de lens of de AF-verlichting zitten.

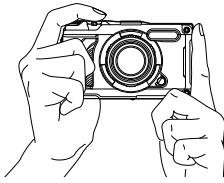

Liggend beeld

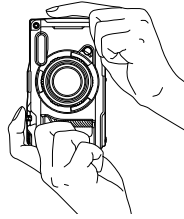

Staan beeld

3. Stel scherp.

- Plaats het AF-kader over uw onderwerp.

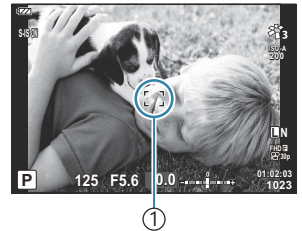

① AF-kader

- Druk zacht op de ontspanknop tot in de eerste positie (druk de ontspanknop half in).
- Het AF-bevestigingsteken (●) wordt weergegeven en er verschijnt een groen kader (AF-kader) om de scherpgestelde zone.

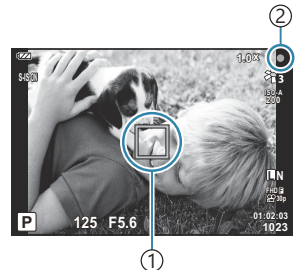

① Autofocusveld

② AF-teken

⚠️ Als de camera niet kan scherpstellen, knippert het Af-bevestigingsteken (P.255).

4. Laat de ontspanknop los.

- Druk de ontspanknop helemaal in.
- De camera ontgrendelt de sluiters en maakt een foto.
- Het opgenomen beeld verschijnt op het scherm.



Druk de ontspanknop helemaal in.

De zoom gebruiken

Zoom in om objecten in de verte vast te leggen of zoom uit om het zichtbare deel in het frame te vergroten. U kunt de zoom met de zoomknop aanpassen.

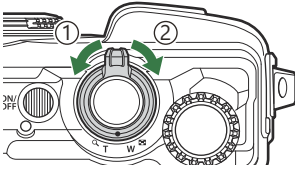

① Groothoeklens (W)





② Telelens (T)

De camera zelf de instellingen laten kiezen (Modus AUTO)

De camera past de instellingen aan de scène aan. Het enige wat u hoeft te doen is op de ontspanknop drukken.

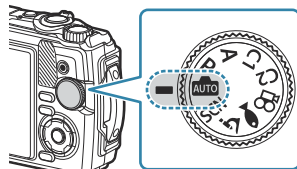
1. Draai de functieknop naar .



- In de automatische modus selecteert de camera automatisch een scènemodus die geschikt is voor uw onderwerp wanneer u de ontspanknop half indrukt. Zodra de geschikte modus is geselecteerd, wordt het -pictogram in de linkerbenedenhoek van het scherm vervangen door het pictogram voor de geselecteerde modus.

2. Laat de ontspanknop los.

De camera het diafragma en de sluitertijd laten kiezen (P: Programma AE)

De camera kiest het optimale diafragma en de optimale sluitertijd die passen bij de helderheid van het onderwerp.

1. Draai de functieknop naar P.

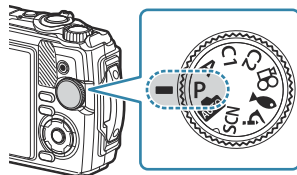



2. Focus en controleer het scherm.

- De door de camera gekozen sluitertijd en diafragma worden weergegeven.



- ① Belichtingsmodus
- ② Sluitertijd
- ③ Diafragma
- ④ Mate van belichtingscompensatie

- De belichtingscompensatie (P.60) kan worden aangepast door aan de subregelaar te draaien of door op de knop  (Δ) te drukken en vervolgens  te gebruiken.

3. Laat de ontspanknop los.

Als het onderwerp te donker of te licht is

Als de camera geen optimale belichting kan bereiken, zullen de waarden van de sluitertijd en het diafragma op het scherm knippen.

Weergave	Probleem/oplossing
Groot diafragma (laag f/-getal)/lange sluitertijd 	Het onderwerp is te donker. <ul style="list-style-type: none">• Gebruik flitser.
Klein diafragma (hoog f/-getal)/korte sluitertijd 	Het onderwerp is te helder. <ul style="list-style-type: none">• De grenzen van het meetsysteem van de camera zijn overschreden.

☞ Als ISO-gevoeligheid niet is ingesteld op **[AUTO]**, kan een optimale belichting worden bereikt door de instelling te wijzigen. 📖 ['De ISO-gevoeligheid wijzigen \(ISO-gevoeligheid\)' \(P.75\)](#)

Het diafragma instellen (A: Diafragmavoorkeur AE)

Door de diafragma waarde (F-waarde) in deze modus te kiezen, zal de camera automatisch de sluitertijd instellen voor een optimale belichting op basis van de helderheid van het onderwerp. Lagere diafragma waarden (grotere diafragma's) verminderen de diepte van het gebied dat is scherpgesteld (scherptediepte), waardoor de achtergrond onscherp wordt. Hogere diafragma waarden (kleinere diafragma's) vergroten de diepte van het gebied dat is scherpgesteld voor en achter het onderwerp.

1. Draai de functieknop naar **A**.

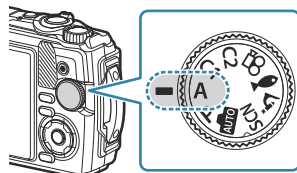

2. Draai de subregelaar om de belichtingscompensatie aan te passen.





① Diafragma

- De camera selecteert automatisch de optimale sluitertijd, die op het scherm verschijnt.
- Nadat u op de knop  (Δ) heeft gedrukt, kunt u de belichtingscompensatie aanpassen (P.60) met de subregelaar of $\triangleleft \triangleright$.

3. Laat de ontspanknop los.

Als het onderwerp te donker of te licht is

Als de camera geen optimale belichting kan bereiken, zal de sluitertijd op het scherm beginnen te knipperen zoals weergegeven.

Weergave	Probleem/oplossing
Lange sluitertijd 	Het probleem wordt veroorzaakt door onderbelichting. <ul style="list-style-type: none">• Stel een lagere diafragma waarde in.
Korte sluitertijd 	Het probleem wordt veroorzaakt door overbelichting. <ul style="list-style-type: none">• Stel een hogere diafragma waarde in.

🔗 Als ISO-gevoeligheid niet is ingesteld op **[AUTO]**, kan een optimale belichting worden bereikt door de instelling te wijzigen. 🖱️ [De ISO-gevoeligheid wijzigen \(ISO-gevoeligheid\) \(P.75\)](#)

Opnames in scènemodus (SCN-modus)

De camera optimaliseert de instellingen automatisch op basis van het onderwerp of de omgeving.

- De procedures voor het gebruik van **[Live Composiet]** en **[Panorama]** verschillen van de andere scènemodi. Raadpleeg '**[Live Composiet]: Live composiet-fotografie**' (P.47) en '**[Panorama]: Een panorama maken**' (P.47) voor meer informatie.





Soorten scènemodi

Personen

	Portret	Geschikt voor het maken van portretten. De textuur van de huid komt beter naar voren.
	e-Portret	Maakt de tint en de textuur van de huid effen. De camera registreert twee foto's: een met het toegepaste effect en een zonder.
	Portret + Landschap	Geschikt voor portretten met een landschap op de achtergrond. Blauw, groen en huidtinten worden prachtig vastgelegd.
	Portret + Nachtlandschap	Geschikt voor het maken van portretten in een avondlijke setting. We raden u aan een statief te gebruiken en op afstand opnamen te maken met OM Image Share of een optionele afstandsbediening (P.184, P.185, P.194).
	Kinderen	Geschikt voor foto's van kinderen en andere actieve onderwerpen. De camera maakt meerdere foto's terwijl de ontspanknop wordt ingedrukt.

Nachtlandschappen



	Nachtlandschap	Geschikt voor het fotograferen van avondlijke settings. We raden u aan een statief te gebruiken en op afstand opnamen te maken met OM Image Share of een optionele afstandsbediening (P.184, P.185, P.194).
--	----------------	---

	Portret + Nachtlandschap	Geschikt voor het maken van portretten in een avondlijke setting. We raden u aan een statief te gebruiken en op afstand opnamen te maken met OM Image Share of een optionele afstandsbediening (P.184, P.185, P.194).
	Starlight	Geschikt voor avondlijke settings zonder een statief. Vermindert vervormingen bij fotograferen met onder-/overbelichting. De camera maakt acht belichtingen en combineert deze tot één foto.
	Vuurwerk	Geschikt voor het fotograferen van vuurwerk in de nacht. We raden u aan een statief te gebruiken en op afstand opnamen te maken met OM Image Share of een optionele afstandsbediening (P.184, P.185, P.194).
	Live Composiet	De camera maakt automatisch meerdere foto's, selecteert alleen de heldere gedeelten en voegt deze samen tot een enkel beeld. Met normale lange belichting worden foto's van lichtsporen zoals sterrensporen met heldere gebouwen vaak te helder. Met deze modus kunt u dergelijke taferele vastleggen zonder overbelichting terwijl u de voortgang controleert. We raden u aan een statief te gebruiken en op afstand opnamen te maken met OM Image Share of een optionele afstandsbediening (P.184, P.185, P.194). <ul style="list-style-type: none"> • Raadpleeg '[Live Composiet]: Live composiet-fotografie' (P.47) voor meer informatie.

Beweging

	Sport	Geschikt voor het fotograferen van snelle actiemomenten. De camera maakt meerdere foto's terwijl de ontspanknop wordt ingedrukt.
	Kinderen	Geschikt voor foto's van kinderen en andere actieve onderwerpen. De camera maakt meerdere foto's terwijl de ontspanknop wordt ingedrukt.

Landschap

	Landschap	Geschikt voor het fotograferen van landschappen.
	Zonsondergang	Geschikt voor het fotograferen van zonsondergangen.

	Strand & Sneeuw	Geschikt voor het fotograferen van besneeuwde bergen, zonovergoten stranden en andere soortgelijke taferelen.
	Panorama	Maak een reeks foto's die worden gecombineerd tot een panorama. <ul style="list-style-type: none"> • Raadpleeg '[Panorama]: Een panorama maken' (P.47) voor meer informatie over het maken van foto's met deze functie.
	HDR-verlichting	Geschikt voor omgevingen met veel contrast. Bij deze stand worden meerdere beelden vastgelegd en tot één goed belicht beeld samengevoegd. Wanneer de ontspanknop wordt ingedrukt, worden er automatisch vier foto's gemaakt. Na het maken van de foto's combineert de camera de frames automatisch tot een enkel beeld.

Binnenshuis

	Kaarslicht	Geschikt voor het fotograferen van momenten bij kaarslicht. De warme kleuren blijven behouden.
	Portret	Geschikt voor het maken van portretten. De textuur van de huid komt beter naar voren.
	e-Portret	Maakt de tint en de textuur van de huid effen. De camera registreert twee foto's: een met het toegepaste effect en een zonder.
	Kinderen	Geschikt voor foto's van kinderen en andere actieve onderwerpen. De camera maakt meerdere foto's terwijl de ontspanknop wordt ingedrukt.
	HDR-verlichting	Geschikt voor omgevingen met veel contrast. Bij deze stand worden meerdere beelden vastgelegd en tot één goed belicht beeld samengevoegd. Wanneer de ontspanknop wordt ingedrukt, worden er automatisch vier foto's gemaakt. Na het maken van de foto's combineert de camera de frames automatisch tot een enkel beeld.

- 🔊 Wanneer het [\[Menu Constructie\]](#) (P.170) is ingesteld op **[Aan]**, wordt de scènemodus specifiek geconfigureerd voor fotograferen op bouwplaatsen (P.171).
- 🔊 Om de voordelen van de scènemodi maximaal te benutten, zijn enkele instellingen van de opnamefunctie gedeactiveerd.
- 🔊 Het kan enige tijd duren voordat de beelden die zijn gemaakt met **[e-Portret]** worden opgeslagen. Wanneer de beeldkwaliteit is ingesteld op **[RAW]**, wordt het beeld bovendien opgeslagen in RAW+JPEG-formaat.

- ⓘ [Starlight] beelden die zijn gemaakt met [RAW] geselecteerd voor beeldkwaliteit zullen worden opgeslagen in RAW+JPEG-formaat, waarbij het eerste frame wordt opgeslagen als RAW-beeld en de uiteindelijke compositie als een JPEG-afbeelding.
- ⓘ [HDR-verlichting] neemt HDR-verwerkte beelden op in JPEG-formaat. Wanneer de beeldkwaliteit is ingesteld op de stand [RAW], wordt het beeld opgeslagen in RAW+JPEG-formaat.
 - Bij foto's die worden genomen in omstandigheden met lage sluitersnelheden kan er meer ruis ontstaan.
 - Zet de camera goed vast, bijvoorbeeld op een statief, voor optimale resultaten.
 - Het beeld dat op het scherm wordt getoond tijdens het maken van de foto, zal verschillen van het HDR-verwerkte beeld.
 - De fotomodus is standaard ingesteld op [Natuurlijk] en de kleurreimte is standaard ingesteld op [sRGB].

1. Draai de functieknop naar **SCN**.

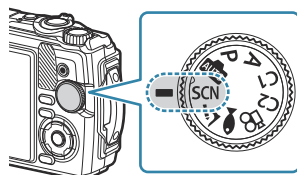

2. Gebruik Δ ∇ \triangleleft \triangleright of de subregelaar om een optie te selecteren en druk op de **OK**-knop.



3. Selecteer de gewenste scènemodus met \triangleleft \triangleright of de subregelaar en druk op de **OK**-knop.

- Druk op de **MENU**-knop om terug te keren naar het vorige scherm zonder op de **OK**-knop te drukken en een scènemodus te selecteren.

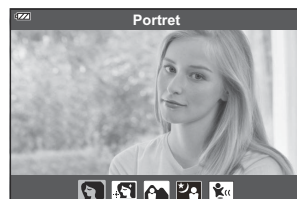

4. Laat de ontspanknop los.

- Druk op de knop \blacktriangleright (\triangleleft) om een andere scène te kiezen.

[Live Composiet]: Live composiet-fotografie

1. Draai de functieknop naar **SCN**.
2. Selecteer [**Nachtlandschappen**] met $\Delta \nabla \triangleleft \triangleright$ of de subregelaar en druk op de **OK**-knop.
3. Selecteer [**Live Composiet**] met $\triangleleft \triangleright$ of de subregelaar en druk op de **OK**-knop.
4. Druk de ontspanknop half in om scherp te stellen.
 - Om de camera te stabiliseren, raden we u aan een statief te gebruiken en op afstand opnamen te maken met OM Image Share of een optionele afstandsbediening (P.184, P.185, P.194).
 - Als de scherpstelindicator knippert, is het onderwerp niet scherpgesteld.
5. Druk de ontspanknop helemaal in om een opname maken.
 - De camera configureert automatisch de juiste instellingen en begint met het maken van de opname.
 - Nadat u de ontspanknop hebt ingedrukt, duurt het even voordat de opname begint.
 - Het composietbeeld wordt regelmatig weergegeven.
6. Druk nogmaals op de ontspanknop om de opname te beëindigen.
 - Bekijk het resultaat op het scherm en druk op de ontspanknop om de opname te beëindigen zodra u het gewenste resultaat bereikt hebt.
 - De maximale opnamelengte van één opname is drie uur.

[Panorama]: Een panorama maken

1. Draai de functieknop naar **SCN**.
2. Selecteer [**Landschap**] met $\Delta \nabla \triangleleft \triangleright$ of de subregelaar en druk op de **OK**-knop.
3. Selecteer [**Panorama**] met $\triangleleft \triangleright$ of de subregelaar en druk op de **OK**-knop.

4. Druk op de ontspanknop om het eerste beeld te maken.
5. Draai de camera langzaam om de tweede opname te kaderen.
 - Er verschijnt een focuspunt.
6. Beweeg de camera langzaam zodat de aanwijzer en het focuspunt over elkaar liggen. De camera ontspant de sluiters automatisch wanneer de aanwijzer en het focuspunt over elkaar liggen.

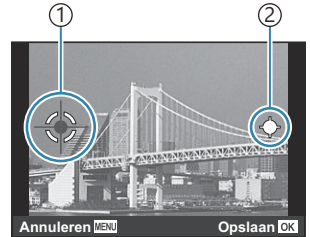

Afbeeldingen van links naar rechts combineren

- ① Focuspunt
- ② Aanwijzer

- Druk op de **OK**-knop om alleen de twee frames te combineren.







7. Herhaal stap 5 om een derde foto te maken. De camera combineert de beelden automatisch tot één enkel panoramabeeld.
 - Druk op de **MENU**-knop om de panoramafunctie te annuleren.

⚙️ Scherpstelling, belichting en andere instellingen zijn ingesteld op de waardes die van kracht waren bij de start van de opname.

⚙️ Als u op de **OK**-knop drukt of nogmaals op de ontspanknop drukt voordat u de camera beweegt om het focuspunt over de aanwijzer te bewegen, wordt de opname beëindigd en wordt er een panorama gemaakt van de frames die tot dat punt zijn gemaakt.

Van erg dichtbij opnemen (modus)

Beelden kunnen tot op een afstand van 1 cm van het onderwerp worden gemaakt. In deze stand kunt u fotograferen met een grote scherptediepte en focusreeksen maken van een ingesteld aantal beelden.

Submodus	Beschrijving
 Microscop	Beelden kunnen tot op een afstand van 1 cm van het onderwerp worden gemaakt.
 Focusstapeling	De camera maakt een aantal foto's en verschuift automatisch de scherpstelling in elke foto. Deze kunnen dan worden gecombineerd tot een samengesteld beeld met een grote scherptediepte. Twee beelden worden opgeslagen, het eerste frame en het samengestelde beeld. Het aantal foto's en de tijd die de camera wacht voordat de opname begint, kan worden geselecteerd in [Instellingen focusstapeling] (P.135) .  In sommige gevallen is het niet mogelijk om een samengesteld beeld te maken omdat de camera trilt.
 Focus-bracketing	In deze modus maakt de camera een aantal beelden, waarbij de focus in elk beeld automatisch wordt verlegd. Het aantal beelden en de opnamestappen worden ingesteld in [Focus-BKT] (P.134) .
 Microscopbediening	Geoptimaliseerd voor close-ups met het onderwerp vergroot op het scherm. Het vergrotingsniveau bij een opnameafstand van 1 cm wordt weergegeven op het scherm. Druk op  om door de lens in te zoomen op het beeld (2x zoom). Druk nogmaals voor 4x zoom. Als u op  drukt wanneer 4x zoom is geselecteerd, wordt de zoom geannuleerd. Bij een hoog vergrotingsniveau kan het beeld korrelig worden.

1. Draai de functieknop naar .

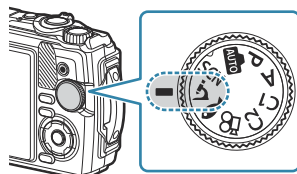

2. Selecteer een secundaire ('sub')modus met $\triangleleft \triangleright$ of de subregelaar en druk op de **OK**-knop.



3. Laat de ontspanknop los.
- Gebruik de scherpstelvergrendeling (P.68) of MF ('P.80) om een reeks opnamen te maken op dezelfde scherpstelafstand.
 - Druk op de \square (functiemodus) (\triangleleft) knop om een andere scène te kiezen.

Instellingen afstemmen op onderwateropnames (🐟 modus)

Onderwaterfoto's kunnen alleen worden gemaakt met de juiste instellingen door een submodus te selecteren op basis van het onderwerp van de foto.

Submodus	Beschrijving
 Onderwaterbeeld	Geoptimaliseerd voor onderwateropnames met natuurlijk licht.
 Onderwater groothoek	Geoptimaliseerd voor opnamen onderwater.
 Onderwater Macro	Geoptimaliseerd voor het maken van onderwateropnamen dicht bij onderwerpen.
 Onderwater Microscoop	Geschikt voor het fotograferen van onderwerpen onder water vanaf een afstand van 1 cm.
 Onderwater HDR	Geschikt voor onderwaterscènes met een hoog contrast. Bij deze stand worden meerdere beelden vastgelegd en tot een enkel goed belicht beeld samengevoegd. Deze stand is mogelijk niet geschikt voor het fotograferen van snel bewegende onderwerpen.

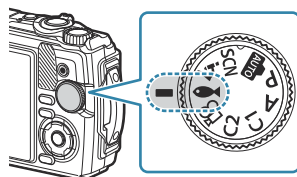

1. Draai de functieknop naar 🐟.

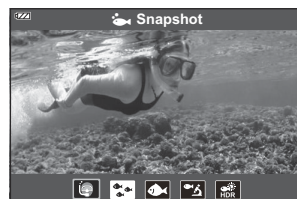

2. Selecteer een secundaire ('sub')modus met $\triangleleft \triangleright$ of de subregelaar en druk op de **OK**-knop.



3. Laat de ontspanknop los.

- Gebruik de scherpstelvergrendeling (P.68) of MF ('P.80) om een reeks opnamen te maken op dezelfde scherpstelafstand.
- Druk op de  (functiemodus) ( knop om een andere scène te kiezen.

Aangepaste modi gebruiken (Aangepaste modus C1/C2)

U kunt vaak gebruikte instellingen en opnamestanden opslaan als aangepaste modi, die u eenvoudig naar wens kunt oproepen door aan de subregelaar te draaien.

- Er kunnen verschillende instellingen worden opgeslagen in de twee aangepaste modi (**C1** en **C2**).
- Bij standaardinstellingen zijn de aangepaste modi gelijk aan modus **P**.

Instellingen opslaan

1. pas de camera-instellingen naar wens aan.
 - Draai de subregelaar naar een andere stand dan  (filmmodus).
2. Druk op de knop **MENU** om de menu's te openen.

3. Markeer  optie met de Δ ∇ \triangleleft knoppen en druk op de **OK**-knop.

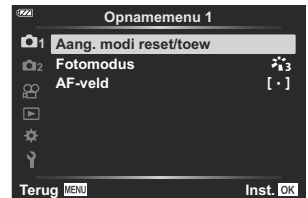

4. Selecteer [**Aang. modi reset/toew**] en druk op de **OK**-knop.
5. Selecteer [**Aangepaste modus C1**] of [**Aangepaste modus C2**] en druk op de **OK**-knop.
6. Selecteer [**Instellen**] en druk op de **OK**-knop.
 - Het menu [**Aang. modi reset/toew**] wordt opnieuw weergegeven.
 - Eventuele bestaande instellingen worden overschreven.
 - Selecteer [**Resetten**] en druk op de **OK**-knop als u de standaardinstellingen voor de geselecteerde aangepaste modus wilt herstellen.

Instellingen oproepen

1. Draai de functieknop naar **C1** of **C2**.

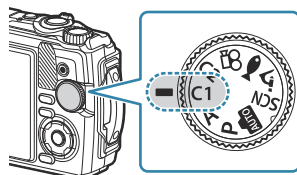

- De instellingen die zijn opgeslagen met behulp van **[Aang. modi reset/toew]** > **[Aangepaste modus C1]** of **[Aangepaste modus C2]** in Opnamemenu 1 worden opgeroepen.

2. Laat de ontspanknop los.

Films opnemen

U kunt films opnemen met de speciale modus  (film) of basisopnamen maken, zonder de fotografiemodus te verlaten.

Films worden opgenomen met de knop  (film).

Opties en indicatoren voor films kunnen worden weergegeven door de modusknop naar de modus  (film) te draaien.

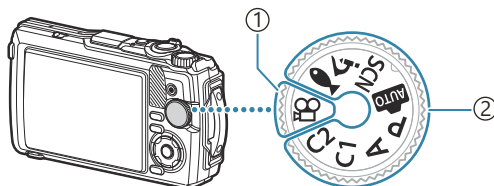

① (film)modus

Selecteer deze modus als u voornamelijk films opneemt.

② **Fotografiemodi**

Selecteer deze modus als u films opneemt tijdens fotografie.

 CMOS-beeldsensoren van het type dat in de camera wordt gebruikt, genereren een effect dat vervorming kan veroorzaken in afbeeldingen van bewegende onderwerpen. Deze vervorming is een fysisch verschijnsel dat optreedt in afbeeldingen van snel bewegende onderwerpen of als de camera tijdens de opname wordt bewogen. Het effect is met name merkbaar in afbeeldingen die met een lange brandpuntsafstand zijn gemaakt.

Films opnemen in foto-opnamestanden

1. Druk op de knop  om de opname te starten.

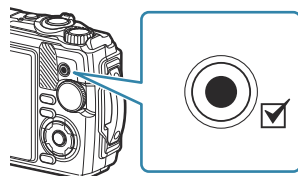

- De film die u aan het opnemen bent, wordt op het scherm weergegeven.

2. Druk opnieuw op de knop  om de opname te stoppen.

⚠ De knop  kan in de volgende situaties niet worden gebruikt om films op te nemen:

- Wanneer de ontspanknop half wordt ingedrukt, of wanneer er serieopnamen, intervalopnamen, live composietopnamen of panorama's worden gemaakt.

Films opnemen in de filmmodus (-modus)

1. Draai de functieknop naar .

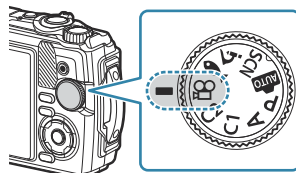

2. Druk op de knop  om de opname te starten.

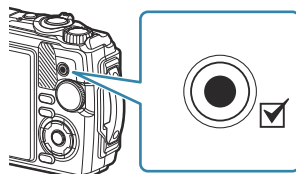

- Druk opnieuw op de knop  om de opname te stoppen.

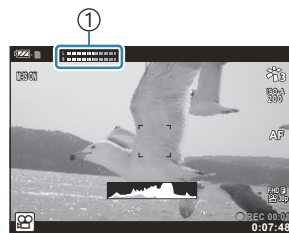

- Tijdens het opnemen van films kunt u het opnamevolume controleren op de opnameniveaumeter. Hoe meer de opnameniveaumeter in de rode richting wijst, hoe luider het opnamevolume.



① Opnameniveaumeter

- Het opnamevolume kan worden aangepast in het -Filmmenu.  [\[Opnamevolume\]](#) (P.138)

⚠ De camera maakt geen geluidssignaal wanneer deze scherpstelt in de filmmodus.

Opname-instellingen

Opname-instellingen

De opname-instellingen kunnen als volgt worden aangepast:

Directe knoppen (P.58)

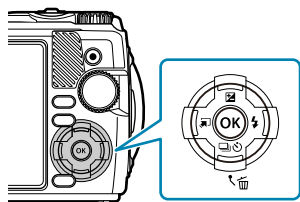

Veelgebruikte functies zijn toegewezen aan Δ ∇ \triangleleft \triangleright . U kunt de toegewezen functie eenvoudig selecteren door op de knop te drukken. Sommige functies zijn mogelijk niet beschikbaar, afhankelijk van de opnamemodus en de camera-instellingen.

'Lijst met aanpasbare opnamestanden' (P.213)

Live Control (P.70)

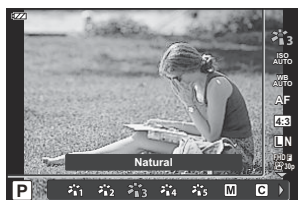

Pas instellingen aan terwijl u de resultaten op het scherm bekijkt. Sommige functies zijn in bepaalde opnamestanden niet beschikbaar. 'Lijst met aanpasbare opnamestanden' (P.213)

Menu (P.121)

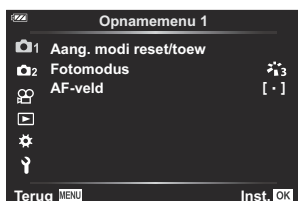

Gebruik veel verschillende functies, zoals opnemen, weergeven, tijd en datum en scherminstellingen.

Dknoppen





Instellingen die toegankelijk zijn via directe knoppen

Veelgebruikte functies zijn toegewezen aan Δ ∇ \triangleleft \triangleright . U kunt de toegewezen functie eenvoudig selecteren door op de knop te drukken.

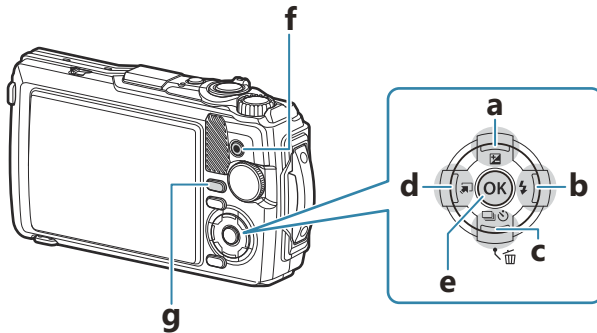
Sommige functies zijn mogelijk niet beschikbaar, afhankelijk van de opnamemodus en de camera-instellingen.  'Lijst met aanpasbare opnamestanden' (P.213)

De knoppen waaraan de functies kunnen worden toegewezen, staan hieronder vermeld.



Directe knop	Toegewezen functie
a  -knop (Δ)	Belichtingscompensatie (P.60)
b  -knop (\triangleright)	Flitser (P.66)
c  -knop (∇)	Sequentiële opnamen/zelfonstpanner gebruiken (P.62)
d  -knop (\triangleleft)	Functiemodus (P.43, P.49, P.51)
e Knop OK	Live Control (P.70)
f Knop 	Filmopname (P.55)

Directe knop		Toegewezen functie
g	Knop INFO	Informatieweergave (P.33)

De belichting regelen (Belichtingscompensatie)







Selecteer positieve ('+') waarden om foto's lichter te maken en negatieve ('-') waarden om foto's donkerder te maken. De belichting kan worden aangepast met ± 2.0 EV.



- ① Negatief (-)
- ② Geen compensatie (0)
- ③ Positief (+)



Belichtingscompensatie aanpassen

De gebruikte methode is afhankelijk van de opnamemodus.



Belichtingsmodus	Methode
P/C1/C2 /  /  / 	Draai aan de subregelbaar. of Druk op de  -knop (Δ) en vervolgens op $\triangleleft \triangleright$.
A	Druk op de  -knop (Δ) en draai vervolgens aan de subregelbaar. of Druk op de  -knop (Δ) en vervolgens op $\triangleleft \triangleright$.

- Belichtingscompensatie is niet beschikbaar in de  of **SCN**-modus.

Zoomen (digitale televoorzetlens)

Zoom in op het midden van het frame en maak een opname. In de modi **P**, **A**, en  neemt de zoomfactor met ongeveer 2x toe. Wanneer  (Microscopbediening) is geselecteerd in de -modus, kunt u kiezen tussen 2x en 4x zoom.

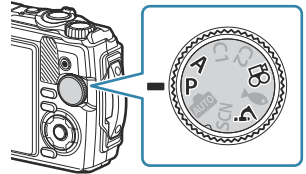

1. Draai de functieknop naar **P**, **A**, , of .

- Als de functieknop naar  wordt gedraaid, selecteert u  (Microscopbediening).







2. Als de functieknop naar **P**, **A** of is gedraaid, drukt u op .

Als de functieknop naar  is gedraaid, drukt u op .

- Als de functieknop naar **P**, **A**, of  is gedraaid, wordt de zoom van de schermweergave verhoogd met 2x en wordt  weergegeven. Beelden worden opgenomen met de geselecteerde zoomverhouding. Druk nogmaals op  om het zoomen te annuleren.



- Als de functieknop naar  wordt gedraaid, vergroot de zoom met 2x als u op  drukt. Druk nogmaals op  voor 4x zoom en een derde keer om het zoomen te annuleren.

 JPEG-afbeeldingen worden opgenomen met de geselecteerde zoomverhouding. In het geval van RAW-afbeeldingen toont een kader de zoombijsnijding. Tijdens de weergave wordt op de afbeelding de zoombijsnijding getoond met een kader.

 In het geval van 4K- en High-speed films, wordt de digitale televoorzetlens automatisch uitgeschakeld wanneer het opnemen begint.

 **[AF-veld]** is vastgesteld op **[L ·]** (enkel doel).







Repeterende opnamen/de zelfontspanner gebruiken

Pas instellingen aan voor burst-fotografie of fotografie met zelfontspanner. Kies een optie afhankelijk van uw onderwerp.

🔔 Zet de camera stevig vast op een statief voor opnamen met de zelfontspanner.

1. Druk op de   (▽)-knop.

2. Selecteer een optie met  of de subregelaar.

	Enkel	Er wordt slechts één frame gemaakt als de ontspanknop wordt ingedrukt.
	Sequentieel hoog	Houd de ontspanknop helemaal ingedrukt en neem een serie foto's. <ul style="list-style-type: none">• Selecteer [Sequentieel H] om een framesnelheid te selecteren en druk op de INFO-knop voordat u op de OK-knop drukt. Selecteer uit framesnelheden van ongeveer 10 frames per seconde (10 fps) of 20 frames per seconde (20 fps). Gebruik   of de subregelaar om een framesnelheid te selecteren en druk op de OK-knop. 🔔 Flitser uitgeschakeld.
	Sequentieel laag	Foto's worden genomen op ongeveer 5 fps wanneer de ontspanknop helemaal wordt ingedrukt.
	Zelfontspanner 12sec	Druk de ontspanknop half in om scherp te stellen en druk deze vervolgens helemaal in om de timer te starten. Het zelfontspanningslampje brandt eerst ongeveer tien seconden continu, begint dan ongeveer twee seconden te knipperen en daarna wordt de foto gemaakt.
	Zelfontspanner 2sec	Druk de ontspanknop half in om scherp te stellen en druk deze vervolgens helemaal in om de timer te starten. De zelfontspanner-led knippert ongeveer 2 seconden, en daarna wordt de foto gemaakt.

	Eigen zelfontspanner	<p>Druk op de knop INFO om [ Timer], [Aantal beelden], en [Intervaltijd] in te stellen. Gebruik >img alt="Right arrow" data-bbox="341 81 356 96"/> om items te selecteren en   om een waarde te bevestigen. De scherpstelling, belichting en witbalans zijn ingesteld op de waarden van de eerste opname van elke reeks.</p>
Pro Cap	Pro Capture	<p>Sequentieel opnemen begint wanneer u de ontspanknop half indrukt. Druk de ontspanknop helemaal in om de gemaakte foto's op de kaart op te nemen, inclusief de foto's die zijn gemaakt toen de ontspanknop half werd ingedrukt. De scherpstelling, belichting en witbalans worden vergrendeld op de waarden van de eerste opname van elke reeks.</p> <p> 'Opnamen maken zonder een vertragingstijd (Pro Capture-opnamen)' (P.64)</p> <p> Flitser uitgeschakeld.</p>

3. Druk op de knop **OK**.

-  Als tijdens sequentiële opnamen het pictogram van het batterijniveau begint te knippen omdat de batterij bijna leeg is, stopt de camera met opnemen en worden de gemaakte foto's opgeslagen op de kaart. Als batterijvoeding te laag is, kan de camera misschien niet alle foto's opslaan.
-  Als u voor de camera gaat staan om de ontspanknop in te drukken wanneer u de zelfontspanner gebruikt, kan de foto onscherp zijn.
-  Wanneer u  gebruikt, wordt live view weergegeven. In de -modus wordt de opname weergegeven die onmiddellijk voorafgaat aan het huidige beeld.
-  Druk op de knop **MENU** om de geactiveerde zelfontspanner te annuleren.
-  De zelfontspanner wordt niet automatisch na elke opname uitgeschakeld.

Opnamen maken zonder vertraging (Pro Capture-opnamen)

In de Pro Capture-modus neemt de camera foto's op een snelheid van 10 frames per seconde op, waarbij het opnemen ongeveer 0,5 seconde voordat de ontspanknop helemaal wordt ingedrukt, begint. Gebruik deze modus om momenten vast te leggen die u anders mist vanwege vertraging in de sluiters.

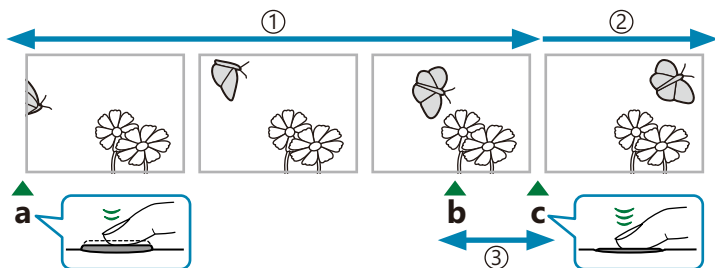

① Tot 5 frames

② Burst-opnamen gaat door



③ Sluitervertraging

a Ontspanknop half ingedrukt

b Het moment dat u vast wilt leggen

c Ontspanknop helemaal ingedrukt

Om de vertraging tussen het moment dat de ontspanknop helemaal wordt ingedrukt en het moment van opnemen te voorkomen, start de camera met het opnemen van een serie foto's met behulp van de elektronische sluiters wanneer de ontspanknop half wordt ingedrukt. De camera maakt de foto's, inclusief degene die worden genomen wanneer de ontspanknop half is ingedrukt (tot 5), en legt deze vast op de kaart wanneer de ontspanknop helemaal wordt ingedrukt.

1. Druk op de knop   (▼).

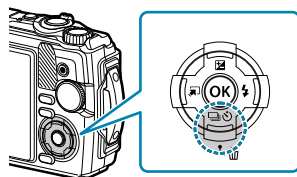

2. Selecteer **[Pro Cap]** (Pro Capture) met <◀▶> of de subregelaar en druk op de knop **OK**.

3. Druk de ontspanknop half in om te beginnen met opnemen.

- De camera blijft tot maximaal een minuut opnemen terwijl de ontspanknop half wordt ingedrukt. Om de opnames te hervatten, moet de ontspanknop opnieuw half worden ingedrukt.

4. Druk de ontspanknop helemaal in om foto's op te slaan op de geheugenkaart.

- ⓘ Flikkeringen veroorzaakt door fluorescerende verlichting, grote bewegingen van het onderwerp, enz. kunnen resulteren in vervormde beelden.
- ⓘ Tijdens de opname wordt het scherm niet donker en wordt er geen sluitergeluid gemaakt.
- ⓘ De langste sluitertijd is beperkt.







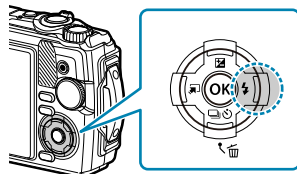





Een flitser gebruiken (flitserfotografie)





U kunt de flitser gebruiken bij het fotograferen.

1. Druk op de knop  (▶).



2. Selecteer een flitsmodus met  of de subregelaar en druk op de knop **OK**.

	Auto flits	De flitser wordt automatisch ingeschakeld bij weinig licht of tegenlicht.
	Invulflits	De flitser wordt gebruikt, ongeacht lichtomstandigheden.
	Rode ogen	De flitser wordt gebruikt om het rode-ogeneffect te verminderen.
	Flits uit	De flitser wordt niet gebruikt.
	Trage synchronisatie + Rode ogen	Langzame synchronisatie wordt gecombineerd met de flitser voor het voorkomen van rode ogen.
	Trage synchronisatie (1e sluitergordijn)	De flitser werkt met lange sluitertijden om slecht verlichte achtergronden helderder te maken.
	Handmatige waarde	Bedien het flitsvermogen handmatig. Als u [Handmatige waarde] selecteert en op de knop INFO drukt voordat u op de knop OK drukt, kunt u het flitsvermogen aanpassen met    of de subregelaar.
	Afstandsbediening	De speciale onderwaterflitser of draadloze RC-flitser wordt gebruikt om foto's te maken. Raadpleeg ' Fotografieren met het draadloze RC-flitsstelsel ' (P.246) voor meer informatie.
	Led aan	Het ledlicht gaat aan wanneer een foto wordt gemaakt. Dit is handig om close-upfoto's te nemen.

- ⓘ Bij gebruik van [] (rode ogen), duurt het ongeveer één seconde voordat de sluiters ontgrendelt na de eerste voorflitsen. Beweeg de camera niet zolang de opname niet is voltooid.
- ⓘ [] (Rode ogen) werkt mogelijk niet efficiënt bij bepaalde omstandigheden.
- ⓘ De sluitertijd wordt langer in [] (Langzame synchronisatie (1e sluitergordijn)). Gebruik een statief om de camera stabiel te houden.
- ⓘ Sommige functies zijn mogelijk niet beschikbaar, afhankelijk van de opnamemodus en de camera-instellingen.  'Lijst met aanpasbare opnamestanden' (P.213)

Scherpstelvergrendeling

Vergrendel de scherpstelling op de gewenste positie.

1. Druk de ontspanknop half in om scherp te stellen.
2. Druk op de knop **OK** terwijl u de ontspanknop half ingedrukt houdt.
 - De camera wordt scherpgesteld en de positie wordt vergrendeld.

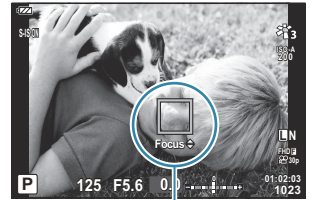

① AF-vergrendelingsindicator

- ☞ Wanneer scherpstelvergrendeling in werking is, kan de scherpstelafstand worden afgesteld met behulp van Δ ∇ of de subregelaar.
- ☞ Als u op de knop **OK** drukt, in- of uitzoomt, op de knop **MENU** drukt of andere handelingen uitvoert, wordt de scherpstelvergrendeling ook opgeheven.
- ☞ Als de scherpstelindicator knippert wanneer de ontspanknop half wordt ingedrukt met [**Live Composiet**] (P.43, P.47) geselecteerd voor de **SCN**-modus, kunt u de scherpstelling instellen op oneindig door op de knop **OK** te drukken.
- ⚠ Scherpstelvergrendeling is niet beschikbaar in **AUTO**-modus en in sommige **SCN-modi**.

Het ledlicht gebruiken

In tegenstelling tot de flitser, die maar kort oplicht, blijft het ledlicht langer branden. Het kan ook dienst doen als een zaklamp.

Het ledlicht inschakelen

1. Houd de knop **INFO** ingedrukt.

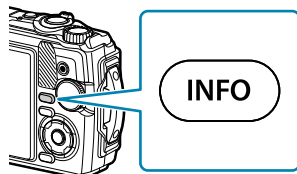

2. Laat de knop los wanneer het ledlicht brandt.
 - Het licht blijft branden, zelfs als de camera uit is.

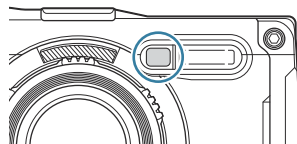

Als de camera aan is

Het ledlicht blijft ongeveer 90 seconden branden wanneer de camerabediening in gebruik is, of tot 30 seconden als de camera niet wordt gebruikt.

- Het ledlicht kan worden gebruikt tijdens het opnemen van films. Maar het kan niet worden gebruikt voor 4K-films.

Als de camera uit is

Het ledlicht blijft ongeveer 30 seconden branden, of u de camerabediening gebruikt of niet.

- Het ledlicht gaat automatisch uit wanneer u:
 - de knop **ON/OFF** indrukt,
 - de LOG-schakelaar gebruikt,
 - het menu weergeeft,
 - een USB-kabel aansluit of loskoppelt, of
 - verbinding maakt met een wifi-netwerk.

Het ledlicht uitschakelen

Houd de knop **INFO** ingedrukt tot het ledlicht wordt uitgeschakeld.

Live Control

Instellingen die toegankelijk zijn via Live Control

U kunt Live Control gebruiken om de opnamefunctie te selecteren terwijl u het effect controleert op het scherm.

- De geselecteerde instellingen zijn van toepassing in de modi **P**, **A**, en .



- ① Functies
- ② Instellingen

Beschikbare instellingen

Fotomodus (P.72)

Scènemodus ¹ (P.43)

ISO-gevoeligheid (P.75)

Witbalans (P.76)

AF-modus (P.80)

Beeldverhouding (P.81)

 Beeldkwaliteit (P.82)

 Filmkwaliteit (P.84)

 Instellingen voor beeldstabilisatie ² (P.86)

 Instellingen voor beeldstabilisatie ³ (P.86)

Flitser ^{2,4} (P.66)

Regelbaar flitserintensiteit ² (P.87)

Sequentiële opnamen/zelfonspanner gebruiken (P.62)

Meetmodus ² (P.88)



Gezichtsprioriteit (P.89)

Accessoire (P.90)

1 Alleen weergegeven in de scènemodi.

2 Niet weergegeven in de filmmodus.

3 Alleen weergegeven in de filmmodus.

4 De camera slaat de instellingen afzonderlijk op voor **P** of **A**,  (onderwatermodus) en  (microscopmodus) en herstelt deze de volgende keer dat de modus wordt geselecteerd, zelfs nadat de camera is uitgeschakeld.

- 1.** Druk op de knop **OK** om Live Control weer te geven.
- Druk nogmaals op de knop **OK** om Live Control te verbergen.

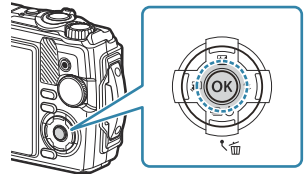

- 2.** Gebruik Δ ∇ om de gewenste functie te selecteren en \triangleleft \triangleright om een instelling te selecteren, druk daarna op de knop **OK**.

- U kunt ook de subregelaar gebruiken om een instelling te selecteren.
- De geselecteerde instellingen worden automatisch van kracht als er gedurende ongeveer 8 seconden geen handeling wordt uitgevoerd.

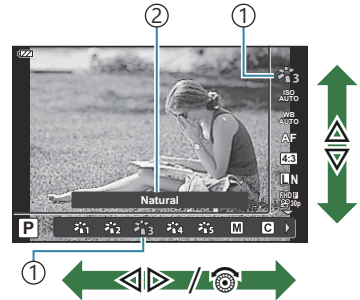

- ① Cursor
- ② Toont de geselecteerde functienaam

- Sommige functies zijn niet beschikbaar in bepaalde opnamemodi. 'Lijst met aanpasbare opnamestanden' (P.213)

Raadpleeg 'Standaardinstellingen' (P.223) voor de standaardinstellingen van elke optie.

Verwerkingsopties (Fotomodus)

Selecteer de kleurtoon van de afbeelding. U kunt ook individuele aanpassingen instellen voor het contrast, de scherpte en andere parameters (P.127). Wijzigingen in parameters worden voor elke fotomodus afzonderlijk opgeslagen.

1. Druk op de knop **OK** en selecteer vervolgens Fotomodus met $\Delta \nabla$.

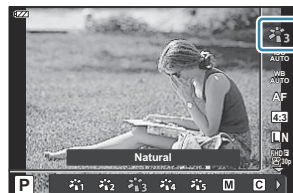

2. Selecteer een optie met $\triangleleft \triangleright$ en druk op de knop **OK**.

Opties voor fotomodus

i-Enhance	Voor indrukwekkende resultaten in overeenstemming met het motief.
Vivid	Voor levendige kleuren.
Natural	Voor natuurlijke kleuren.
Muted	Voor afgevlakte tinten.
Portret	Voor mooie huidtinten.
Monochroom	Voor zwart/wit-tinten.
Aangepast	Selecteer een bestaande fotomodus, bewerk de parameters en bewaar deze als een aangepaste fotomodus.
e-Portret	Maakt de tint en de textuur van de huid effen. Deze modus kan niet worden gebruikt bij bracketingfotografie of bij filmen.
Onder water	Verwerk foto's om de levendige kleuren te behouden die onder water worden gevonden. <ul style="list-style-type: none">• We raden aan om [Uit] te selecteren voor [$\color{blue}{\text{f}} + \text{WB}]$ (P.154) wanneer [$\color{blue}{\text{f}}$ Onder water] actief is.

Pop-art I/II	Verbeterd de kleur en sfeer van een afbeelding zodat deze helderder en levendiger wordt.
Soft-focus	Creëert een etherische sfeer met zachte tinten, waardoor het beeld als een droom aanvoelt.
Bleke/lichte kleur I/II	Creëert het effect van onderwerpen die zweven in zacht licht door licht over het beeld te verspreiden en het iets over te belichten.
Lichte tonen	Creëert een kwaliteitsafbeelding door zowel schaduwen als overbelichte delen te verzachten.
Korrelige film I/II	Creëert de impact en ruwheid van een zwart-witfoto.
Gaatjescamera I/II/III	Creëert een tunneleffect zoals bij een ouderwetse camera of een speelgoedcamera door de omliggende helderheid te verminderen.
Diorama I/II	Creëert het effect van een surreële miniatuurwereld door de verzadiging en het contrast te verbeteren en de onscherpe delen van het beeld vager te maken.
Cross-process I/II	Creëert een onrustige, surrealistische sfeer.
Zacht sepia	Maakt een foto van hoge kwaliteit met een rustige sfeer door schaduwen weg te werken en het algehele beeld te verzachten.
Dramatische toon I/II	Verbeterd het lokale contrast van een beeld, waarbij het verschil tussen heldere en donkere gebieden wordt benadrukt.
Key Line I/II	Creëert het effect van een illustratie door de randen te benadrukken.
Aquarel I/II	Maakt een zachte, heldere foto door donkere gebieden te verwijderen, bleke kleuren op een wit canvas samen te voegen en contouren verder te verzachten.
Vintage I/II/III	Geeft een levensecht effect in nostalgische, vintage tinten met de verkleuring en vervaging die je ziet bij een filmrolletje.
Gedeeltelijke kleur I/II/III	Benadrukt een onderwerp door de kleuren te extraheren die u wilt benadrukken en al het andere monotoon te houden.
Bleach Bypass I/II	In veel films en andere producties wordt het 'bleach bypass-effect' toegevoegd om stadsgezichten en metalen structuren te benadrukken.

II en III zijn alternatieve versies van het origineel (I).

- Wanneer **[Kunst]** is geselecteerd voor de fotomodus, wordt **[Kleurruimte]** vergrendeld op **[sRGB]**.
☞ ⚙️ Aangepast menu **E** > **[Kleurruimte]** (P.155)

[Gedeeltelijke kleur] gebruiken

Alleen geselecteerde kleurtinten in kleur vastleggen.

1. Druk op de knop **OK** en selecteer vervolgens Fotomodus met $\Delta \nabla$.
2. Selecteer **[Gedeeltelijke kleur I/II/III]** met $\triangleleft \triangleright$.
3. Druk op de knop **INFO**.
 - Er verschijnt een kleurenring in het display.
4. Selecteer een kleur met $\triangleleft \triangleright$ of de subregelaar.
 - Het effect is zichtbaar op het scherm.
5. Laat de ontspanknop los.

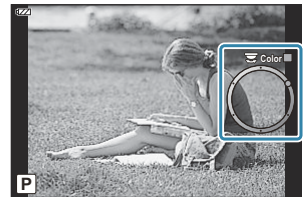

De ISO-gevoeligheid wijzigen (ISO-gevoeligheid)

Selecteer een waarde op basis van de helderheid van het onderwerp. Met hogere waarden kunt u donkere taferelen fotograferen, maar neemt ook de 'ruis' (vlekken) in het beeld toe.

1. Druk op de knop **OK** en selecteer vervolgens de ISO-gevoeligheid met Δ ∇ .

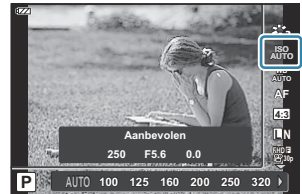

2. Selecteer een optie met \triangleleft \triangleright en druk op de knop **OK**.

AUTO	De gevoeligheid wordt automatisch aangepast aan de opname-omstandigheden. De maximale waarde van de ISO-gevoeligheid en andere automatische ISO-instellingen kunnen worden aangepast met de optie [ISO-auto set] in Aangepast menu (P.153).
100–12800	De gevoeligheid is ingesteld op de geselecteerde waarde.

Kleur aanpassen (witbalans)













De witbalans (WB) zorgt ervoor dat witte objecten in beelden opgenomen door de camera er ook wit uitzien. In de meeste omstandigheden is **[WB AUTO]** geschikt, maar u kunt ook andere waarden selecteren op basis van de lichtbron wanneer u met **[WB AUTO]** niet de gewenste resultaten bereikt of u een bepaalde kleurtoon wilt opnemen in uw beelden.

1. Druk op de knop **OK** en selecteer vervolgens Witbalans met $\Delta \nabla$.







2. Selecteer een optie met $\triangleleft \triangleright$ en druk op de knop **OK**.

WB-modus		Kleurtemperatuur	Lichtomstandigheden
WB AUTO	Witbalans automatisch instellen	—	De meeste normale opnames (opnames die (bijna) witte voorwerpen bevatten). <ul style="list-style-type: none">• Deze modus wordt aanbevolen voor de meeste situaties.

WB-modus		Kleurtemperatuur	Lichtomstandigheden
	Vooraf ingestelde witbalans	5300K	Buitenopnames met zonlicht, zonsondergangen, vuurwerk
		7500K	Daglichtopnames van onderwerpen in de schaduw
		6000K	Daglichtopnames met bewolkte luchten
		3000K	Onderwerpen onder gloeilampverlichting
		4000K	Onderwerpen onder fluorescentieverlichting
		—	Voor foto's die in ondiep water zijn genomen (ongeveer 3 m) of ondieper
		—	Voor foto's die onder water zijn genomen op diepten van 3 tot 15 m
		—	Voor foto's die onder water zijn genomen op diepten van 15 m of meer <ul style="list-style-type: none"> • Gebruik een onderwaterbehuizing voor diepten van 15 m of meer.
		5500K	Voor flitsopnamen
   	One Touch witbalans	Kleurtemperatuur ingesteld voor WB met één toets	Situaties waarin u de witbalans wilt instellen voor een bepaald onderwerp <ul style="list-style-type: none"> • De kleurtemperatuur wordt ingesteld op een waarde die met een wit voorwerp wordt gemeten, met de verlichting die voor de definitieve opname wordt gebruikt (P.79).

WB-modus		Kleurtemperatuur	Lichtomstandigheden
CWB 2000 – CWB 14000	Aangepaste witbalans	2000K–14000K	Situaties waarin u de juiste kleurtemperatuur kunt vaststellen <ul style="list-style-type: none"> • Druk op de knop INFO, gebruik vervolgens de knoppen Δ ∇ \triangleleft \triangleright om een kleurtemperatuur te selecteren en druk daarna op de knop OK.

 De waterdieptes beschreven voor  **WB1**,  **WB2**, en  **WB3** zijn slechts ter indicatie. Ze kunnen variëren afhankelijk van het weer en de toestand van de zee.

WB met één toets

De witbalans wordt gemeten door een blad papier of een ander wit voorwerp te kaderen bij de belichting die in de uiteindelijke foto gebruikt wordt. Dit is handig als u een onderwerp niet alleen bij natuurlijk licht fotografeert, maar ook bij andere lichtbronnen met verschillende kleurtemperaturen.

1. Nadat u [**Q1**], [**Q2**], [**Q3**], of [**Q4**] (WB met één toets 1, 2, 3 of 4) heeft geselecteerd, drukt u op de knop **INFO**.

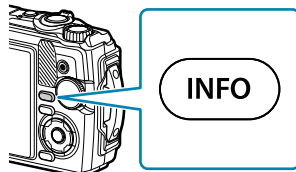

- Het WB met één toets-scherm verschijnt.
2. Maak een foto van een stuk kleurloos papier (wit of grijs).
 - Kader het stuk papier zodat het scherm ermee gevuld is. Let erop dat er geen schaduwen op het papier vallen.
 3. Selecteer [**Ja**] en druk op de knop **OK**.
 - De nieuwe waarde wordt opgeslagen als een voorgeprogrammeerde witbalansoptie.
 - De nieuwe waarde blijft opgeslagen tot de WB met één toets opnieuw wordt gemeten. De vastgelegde witbalans blijft bewaard als u de camera uitschakelt.

Een focusmodus selecteren (AF-modus)

Selecteer een scherpstelmethode (scherpstelstand).

- Afzonderlijke opties kunnen worden geselecteerd voor foto- en filmmodus.

1. Druk op de knop **OK** en selecteer vervolgens de AF-modus met $\Delta \nabla$.



2. Selecteer een optie met $\triangleleft \triangleright$ en druk op de knop **OK**.

AF	Automatisch scherpstellen	De camera stelt automatisch scherp wanneer de ontspanknop half wordt ingedrukt. U kunt het focusveld selecteren in het opnamemenu. <ul style="list-style-type: none">• De camera past de scherpstelling continu aan tijdens het opnemen van films.
MF	Handmatig scherpstellen	Gebruik $\Delta \nabla$ of de subregelaar om handmatig scherp te stellen op een onderwerp ergens in het frame. Handmatig scherpstellen kan worden ingeschakeld door tijdens het opnemen de knop OK ingedrukt te houden.
	AF Supermacro	Stel scherp op korte afstanden met behulp van automatisch scherpstellen.
	MF Super macro	Stel scherp op korte afstand met behulp van handmatig scherpstellen.

 De camera kan mogelijk niet scherpstellen als het onderwerp schaars verlicht is, wordt verduisterd door nevel of rook of te weinig contrast vertoont.

  en  zijn alleen beschikbaar in de modi **P**, **A**, en .

De beeldverhouding instellen

Kies de verhouding tussen breedte en hoogte voor foto's op basis van uw voorkeuren, wat u wilt bereiken als u de foto afdrukt, enzovoort. Naast de standaardverhouding (breedte-hoogte) van **[4:3]** biedt de camera ook de verhoudingen **[16:9]**, **[3:2]**, **[1:1]** en **[3:4]**.

1. Druk op de knop **OK** en selecteer vervolgens Beeldverhouding met $\Delta \nabla$.



2. Selecteer een optie met $\triangleleft \triangleright$ en druk op de knop **OK**.

- ⚙ Beeldverhouding kan alleen worden ingesteld voor foto's.
- ⚙ JPEG-beelden die zijn bijgesneden tot de geselecteerde breedte-hoogteverhouding worden opgeslagen. RAW-beelden worden niet bijgesneden en worden opgeslagen met de geselecteerde informatie over breedte-hoogteverhouding.
- ⚙ Wanneer RAW-beelden worden weergegeven, wordt de geselecteerde breedte-hoogteverhouding weergegeven.

Opties voor fotobestanden en beeldgrootte

(📷 Beeldkwaliteit)

U kunt een beeldkwaliteit selecteren voor foto's. Selecteer een kwaliteit die geschikt is voor de toepassing (zoals voor het verwerken op de pc, gebruik op een website, enz.).

1. Druk op de knop **OK** en selecteer vervolgens 📷
Beeldkwaliteit met $\Delta \nabla$.

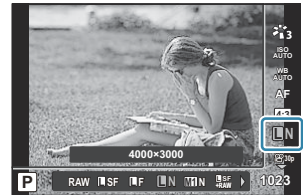

2. Selecteer een optie met en druk op de knop **OK**.

- U hebt de keuze uit de modi JPEG- (**L**SF, **L**F, **L**N, en **M**1N) en RAW. Wanneer u JPEG+RAW selecteert, worden beelden in zowel JPEG- als RAW-formaat opgeslagen. JPEG bestaat uit een combinatie van beeldgrootte (**L**/**M**1/**M**2/**S**) en compressieverhouding (SF/F/N).

Optie	Aantal pixels	Compressieverhouding	Bestandsformaat
L SF	4000×3000	Super Fine (1/2.7)	JPG
L F	4000×3000	Klein (1/4)	JPG
L N	4000×3000	Normaal (1/8)	JPG
M 1N	3200×2400	Normaal (1/8)	JPG
RAW	4000×3000	Verliesvrije compressie	ORF
RAW+JPEG	RAW plus de hierboven geselecteerde JPEG-optie		

- ⓘ Foto's die in beeldkwaliteit RAW zijn opgenomen, worden in de volgende modi automatisch opgeslagen als JPEG+RAW:
 - [ **Onderwater HDR**], [ **Focusstapeling**], [ **e-Portrait**], [ **Starlight**], [ **HDR-verlichting**]
- ⓘ De individuele JPEG- en RAW-bestanden die zijn opgeslagen tijdens het maken van foto's terwijl JPEG+RAW is geselecteerd, kunnen niet afzonderlijk worden verwijderd. Als u het ene bestand verwijdert, verwijdert u automatisch het andere bestand. (Als u de JPEG-kopie op een computer verwijdert en vervolgens het RAW-bestand terug naar de camera kopieert, kunt u het beeld bewerken ('P.104) maar kunt u het beeld niet selecteren voor afdrukken (P.117).)
- ⓘ De combinatie beeldgrootte/compressie kan worden gewijzigd in het menu.
 -   **Aangepast menu** **E** > [ **Instellen**] (P.155)

ⓘ RAW-beelden zijn onbewerkte beeldgegevens, waarop u instellingen als de belichtingscompensatie en witbalans nog moet toepassen. Deze RAW-bestanden dienen als ruwe gegevens voor beelden die na de opnamen worden bewerkt.

- RAW-beeldbestanden: Zijn voorzien van de extensie '.orf'
- Kunnen niet op andere camera's worden weergegeven.
- Kunnen worden bekeken met OM Workspace-software voor digitaal fotobeheer en -bewerking
- Kunnen worden opgeslagen in JPEG-formaat met de nabewerkingsoptie van de camera [**RAW-data bewerken**] (P.104)

Beeldkwaliteit: 4K

Neem 4K-films op.

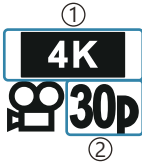

- ① Beeldgrootte
4K: 3840×2160
- ② Framesnelheid
30p
25p

Beeldkwaliteit: FHD/HD

Neem standaardfilms op.



- ① Beeldgrootte
FHD: 1920×1080
HD: 1280×720
- ② Bitsnelheid (compressie)
SF (Superfijn)
F (Fijn)
N (Normaal)
- ③ Framesnelheid
60P (30p)
50P (25p)

Beeldkwaliteit: HS (High-speed)

Neem films in slow motion op. Films opgenomen op een hoge framesnelheid spelen op ongeveer 30 fps af.



- ① Beeldgrootte
- ② Framesnelheid
FHD: 1920×1080 120fps
HD: 1280×720 240fps
SD: 640×360 480fps

🎥 De opname kan tot ongeveer 20 seconden doorgaan.

🔧 Focus en belichting zijn ingesteld bij de start van de opname.

🔊 Er wordt geen geluid vastgelegd.

🔧 Deze modus is niet beschikbaar in de **Auto** of **SCN**-modus.

Camerabewegingen verminderen (Beeldstabilisator)

U kunt de camerabeweging beperken die kan optreden als u foto's maakt wanneer er weinig licht is of wanneer u ver inzoomt.

De beeldstabilisator start wanneer u de ontspanknop half indrukt.

1. Druk op de knop **OK** en selecteer vervolgens beeldstabilisator met $\Delta \nabla$.



2. Selecteer een optie met $\triangleleft \triangleright$ en druk op de knop **OK**.

Stilstaande beelden

S-IS uit	Beeldstabilisator is uitgeschakeld.
S-IS aan	Optimale Beeldstabilisator ingeschakeld.

Film

M-IS uit	Beeldstabilisator is uitgeschakeld.
M-IS aan	Beeldstabilisator ingeschakeld.

- ⚠ De randen van het frame worden bijgesneden wanneer **[M-IS aan]** is geselecteerd, waardoor het vastgelegde gebied verkleind wordt.
- ⚠ Beeldstabilisator wordt ingesteld op **[M-IS uit]** wanneer **[FHD HS 120fps]**, **[HD HS 240fps]**, of **[SD HS 480fps]** zijn geselecteerd voor filmkwaliteit.
- ⚠ Stel beeldstabilisator in op **[S-IS uit]** of **[M-IS uit]** als u een statief gebruikt.
- ⚠ De beeldstabilisator is mogelijk niet in staat om de effecten van camerabeweging volledig te compenseren als de camera veel beweegt of de sluitertijd erg lang is. In dergelijke gevallen dient u een statief te gebruiken.
- ⚠ U hoort eventueel een werkingsgeluid of trilling als de beeldstabilisator wordt ingeschakeld.

Uitgangsvermogen van de flits aanpassen (regelen van de flitssterkte)

Het uitgangsvermogen van de flitser kan worden aangepast als u vindt dat uw onderwerp overbelicht is, of dat het onderbelicht is terwijl de belichting in de rest van het beeld in orde is.

1. Druk op de knop **OK** en selecteer vervolgens beeldstabilisator met $\Delta \nabla$.



2. Selecteer een optie met $\triangleleft \triangleright$ en druk op de knop **OK**.
 - Flitssterkte kan worden verminderd door negatieve waarden te selecteren (hoe lager de waarde, hoe zwakker de flits) of worden verhoogd door positieve waarden te selecteren (hoe hoger de waarde, hoe sterker de flits).

⚠ Niet beschikbaar in de **AUTO**-modus wanneer **[HDR] Onderwater HDR** is geselecteerd in de **🐟**-modus of in de **SCN**-modus.



Kiezen hoe de camera de helderheid meet (Meting)

U kunt selecteren hoe de camera de helderheid van het onderwerp meet.

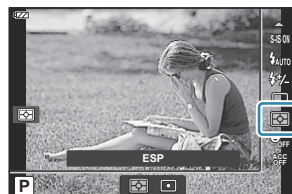
1. Druk op de knop **OK** en selecteer vervolgens Meting met $\Delta \nabla$.



2. Selecteer een optie met $\triangleleft \triangleright$ en druk op de knop **OK**.

	ESP	Brengt de helderheid van het scherm in balans tijdens het maken van opnames (De helderheid in het midden en de omliggende gebieden van het scherm worden afzonderlijk gemeten). Wanneer [ESP] is geselecteerd, kan het midden van het beeld donker zijn wanneer met veel tegenlicht wordt gefotografeerd.
	Spot	Fotografeert het onderwerp in het midden wanneer er veel tegenlicht is (De helderheid wordt gemeten in het midden van het scherm).

Automatische gezichtsherkenning (Gezichtsprioriteit)

De camera detecteert gezichten en past de scherpstelling en digitale ESP aan.

1. Druk op de knop **OK** en selecteer vervolgens Gezichtsprioriteit met $\Delta \nabla$.



2. Selecteer een optie met $\triangleleft \triangleright$ en druk op de knop **OK**.

Aan	Gezichtsprioriteit aan	De camera detecteert gezichten en stelt hierop scherp.
UIT	Gezichtsprioriteit uit	Gezichtsprioriteit is uitgeschakeld.

Optionele accessoires gebruiken (Accessoire)

Gebruik deze optie wanneer optionele accessoires zijn bevestigd.

1. Druk op de knop **OK** en selecteer vervolgens Accessoire met $\Delta \nabla$.



2. Selecteer een optie met $\triangleleft \triangleright$ en druk op de knop **OK**.

UIT	Accessoire uit	
	PTWC-01	Maak foto's met alleen de camera.
	TCON-T01	
	FCON-T01	
	FCON-T02	
FD-1	FD-1	
		Selecteer volgens de optionele bevestigde accessoire.

['optionele accessoires' \(P.247\)](#)

Afspelen

Informatieweergave tijdens het afspelen

Beeldinformatie afspelen

Vereenvoudigde weergave

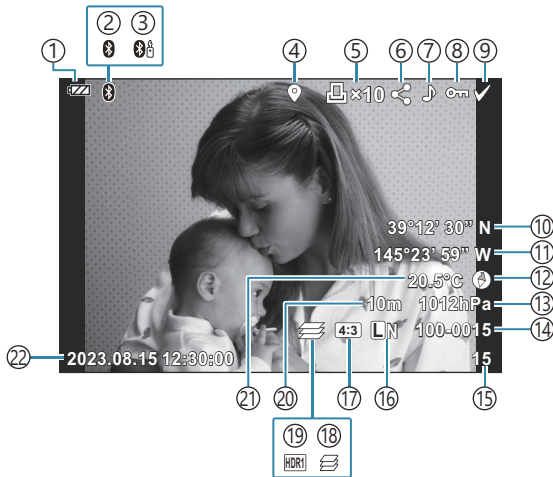

Volledige weergave

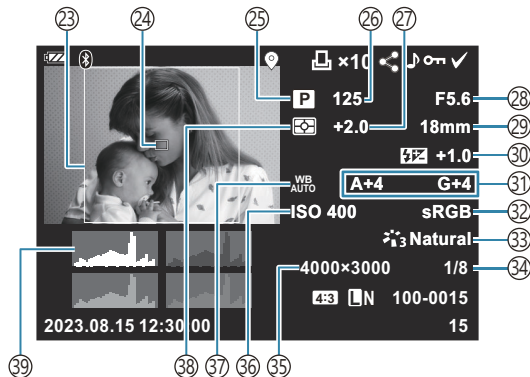

- ① Batterijniveau (P.27)
- ② Actieve **Bluetooth**[®]-verbinding (P.180)
- ③ Afstandsbediening (P.192)
- ④ Gps-informatie toevoegen (P.208)
- ⑤ Afdrukopdracht
 - Oplage (P.117)
- ⑥ Deelorder (P.110)
- ⑦ Geluid opnemen (P.112)
- ⑧ Beschermen (P.111)
- ⑨ Sel. Foto (P.99)
- ⑩ Breedtegraad (P.212)
- ⑪ Lengtegraad (P.212)
- ⑫ Richtingsinformatie (P.212)
- ⑬ Atmosferisch (P.212)
- ⑭ Bestandsnummer
 -   Aangepast menu  >
 - [Bestandsnaam]** (P.157)
- ⑮ Framenummer
- ⑯ Beeldkwaliteit (P.82, P.84)
- ⑰ Beeldverhouding (P.81)
- ⑱ Focusstapelning (P.49)
- ⑲ HDR-beeld (P.43, P.51)
- ⑳ Hoogte/waterdiepte (P.212)
- ㉑ Temperatuur (watertemperatuur) (P.212)
- ㉒ Datum en tijd (P.28)
- ㉓ Rand beeldverhouding ¹ (P.81)
- ㉔ AF-kader op het scherm (P.129)
- ㉕ Opnamemodus (P.35)
- ㉖ Sluittijd (P.39, P.41)
- ㉗ Belichtingscompensatie (P.60)
- ㉘ Diafragma waarde (P.39, P.41)
- ㉙ Brandpuntsafstand
- ㉚ Regelaar flitserintensiteit (P.87)
- ㉛ Compensatie witbalans (P.155)
- ㉜ Kleurruimte (P.155)
- ㉝ Fotomodus (P.72)
- ㉞ Compressieverhouding (P.82, P.167)
- ㉟ Aantal pixels (P.82, P.167)
- ㊱ ISO-gevoeligheid (P.75)
- ㊲ Witbalans (P.76)
- ㊳ Meetmodus (P.88)
- ㊴ Histogram



1 Wordt alleen weergegeven als een andere breedte-hoogteverhouding dan 4:3 is geselecteerd met een RAW-beeldkwaliteitsoptie.

De informatieweergave omschakelen

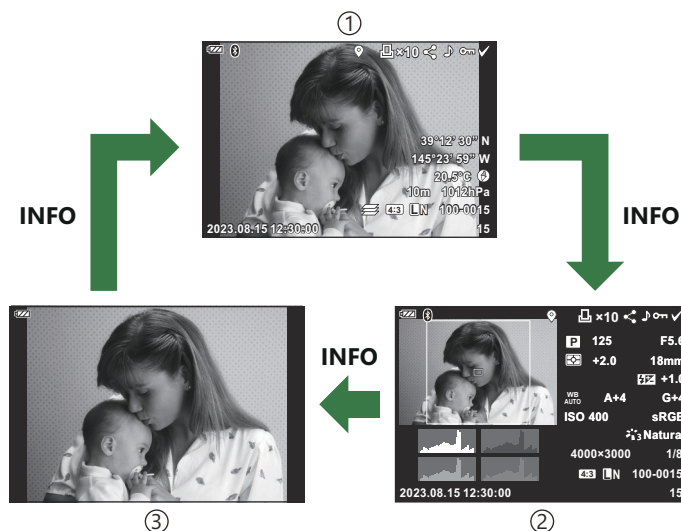
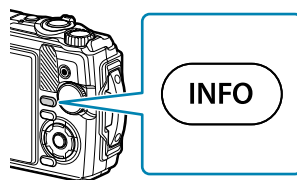
U kunt de informatie die tijdens het afspelen wordt weergegeven, wijzigen via de knop **INFO**.



- ① Vereenvoudigde weergave
- ② Volledige weergave
- ③ Alleen beeld

☞ U kunt histogramweergaven en weergaven van over- en onderbelichte delen toevoegen aan de informatie die tijdens het afspelen wordt weergegeven.  [Aangepast menu B](#) > [/Info-instellingen] > [ Info] (P.162)

Foto's en films bekijken

Foto's bekijken

1. Druk op de knop .

- De laatste foto die u heeft gemaakt, wordt weergegeven.
- Selecteer de gewenste foto of film met de subregelaar of de pendelknop.
- Om terug te keren naar de opnamemodus, drukt u de ontspanknop half in of drukt u op de knop .

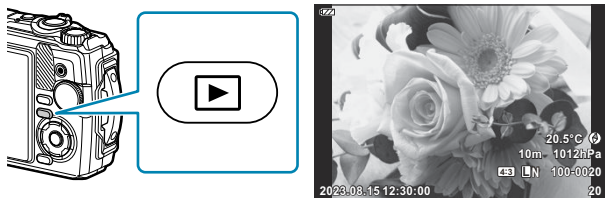

Stilstaande beelden

Subregelaar	<ul style="list-style-type: none">• Enkelbeeldweergave: Vorige () / Volgende ()• Close-up weergave: U kunt het volgende of vorige beeld weergeven tijdens close-up weergave (P.97).• Index-/kalenderweergave: Foto selecteren (P.96)
Pendelknop (   )	<ul style="list-style-type: none">• Enkelbeeldweergave: geef het volgende beeld weer () / geef het vorige beeld weer ()• Close-up weergave: De positie van de close-up wijzigen (P.97) U kunt het volgende beeld () of het vorige beeld () weergeven tijdens close-up weergave door op de knop INFO te drukken.• Index-/kalenderweergave: Foto selecteren (P.96)
Zoomknop	Draai de zoomknop linksom voor de index- of kalenderweergave (P.96). Draai de zoomknop rechtsom voor close-up weergave (P.97).
Knop INFO	Beeldinformatie bekijken (P.93)
Knop  ()	Foto verwijderen (P.100)

Knop OK	Geef het menu weer (of ga naar enkelbeeldweergave vanuit close-up-weergave of kalenderweergave).  'Functies gebruiken tijdens het afspelen' (P.101)
Knop 	U kunt meerdere foto's selecteren voor [ , Selectie wissen] of [Geselecteerde deelorder] .  'Meerdere foto's selecteren (Geselecteerde deelorder,  , Selectie wissen)' (P.99)

Films bekijken

1. Druk op de knop .

- De laatste foto die u heeft gemaakt, wordt weergegeven.











Film

2. Druk op de knop **OK**.

- Het menu direct afspelen wordt weergegeven.





3. Selecteer **[Filmweergave]** en druk op de knop **OK**.

- De film wordt afgespeeld.
- Spoel snel vooruit en terug met / .
- Druk op de knop **OK** om de film te pauzeren. Terwijl de film gepauzeerd is, kunt u op  drukken om het eerste beeld weer te geven en op  om het laatste beeld weer te geven. Ga naar vorige of volgende frames met /  of de subregelaar.
- Druk op de knop **MENU** om het afspelen te beëindigen.
- Gebruik   om het volume tijdens het afspelen te regelen.



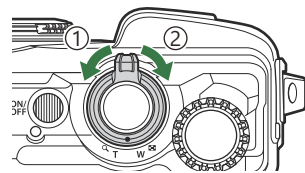

Snel foto's vinden (Index- en kalenderweergave)

Wanneer u de zoomknop tijdens enkelbeeldweergave linksom draait (richting ) , wordt indexweergave geactiveerd. Draai de knop helemaal naar links voor kalenderweergave.



① Linksom (richting )

② Rechtsom (richting )



- Gebruik     of de subregelaar om de cursor te verplaatsen.
- Draai de zoomknop rechtsom (richting ) om door te gaan van kalenderweergave naar indexweergave naar enkelbeeldweergave.
- Druk op de knop **OK** om van kalenderweergave naar enkelbeeldweergave te gaan.





- ① Enkelbeeldweergave
- ② Indexweergave
- ③ Kalenderweergave

 U kunt het aantal beelden voor de indexweergave wijzigen.  [\[Instellingen\] \(P.164\)](#)

Inzoomen (Close-up weergave)

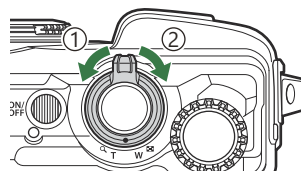
Draai de zoomknop rechtsom (richting ) om in te zoomen en linksom (richting ) om uit te zoomen als u tijdens enkelbeeldweergave wilt in- of uitzoomen op het huidige beeld. Druk op de knop **OK** om terug te keren naar enkelbeeldweergave.



- ① Linksom (richting )
- ② Rechtsom (richting )

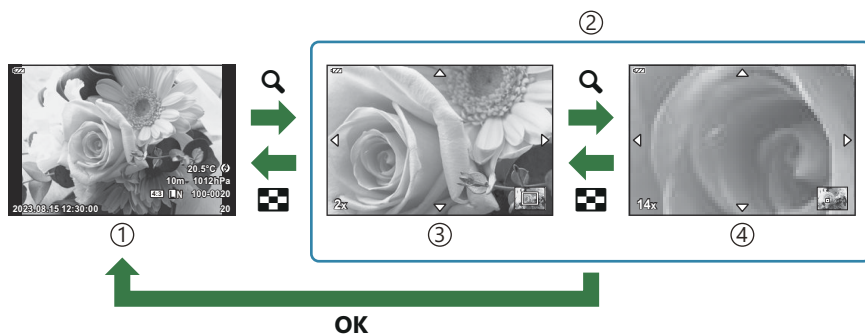

- ① Enkelbeeldweergave
- ② Close-up weergeven
- ③ 2x zoom
- ④ 14x zoom

- Druk op Δ ∇ \triangleleft \triangleright om door een beeld te scrollen in de richting van de ingedrukte knop.
- Om andere beelden te bekijken terwijl er is ingezoomd, drukt u op de knop **INFO** en vervolgens op \triangleleft \triangleright . Druk nogmaals op de knop **INFO** om de scrolfunctie weer in te schakelen. U kunt overige beelden ook weergeven via de subregelaar.

Panorama's bekijken met de scrolfunctie

Gebruik de scrolfunctie om een reeks afbeeldingen te bekijken die gecombineerd zijn tot een panorama.

1. Selecteer een panorama met enkelbeeldweergave.
2. Draai de zoomknop naar rechts (naar \mathcal{Q}).

- Druk op Δ ∇ \triangleleft \triangleright om door een beeld te scrollen in de richting van de ingedrukte knop.

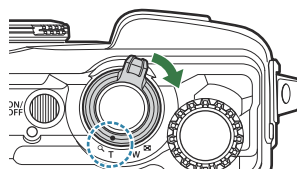

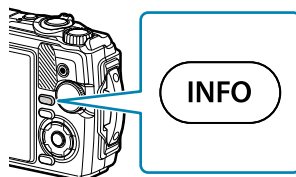

① Gebied dat momenteel wordt bekeken

- Om in te zoomen op de huidige foto terwijl u een panorama bekijkt met de scrolfunctie, draait u de zoomknop naar rechts om in te zoomen (verhoudingen van 2x tot 14x) en naar links om uit te zoomen. Druk op de knop **OK** om terug te keren naar enkelbeeldweergave.
- Om andere beelden te bekijken terwijl er is ingezoomd met een verhouding van 2x of hoger, drukt u op de knop **INFO** en vervolgens op \triangleleft \triangleright . Druk nogmaals op de knop **INFO** om de scrolfunctie weer in te schakelen. U kunt overige beelden ook weergeven via de subregelaar.



Meerdere foto's selecteren (Geselecteerde deelorder, , Selectie wissen)

U kunt meerdere beelden selecteren voor **[Geselecteerde deelorder]**, **[**], of **[Selectie wissen]**.

1. Selecteer beelden door tijdens het afspelen op de knop () te drukken.
 - Het beeld wordt geselecteerd en er wordt een ✓ te zien.
Druk nogmaals op de knop om de selectie te annuleren.
 - U kunt een beeld tijdens enkelbeeldweergave en indexweergave selecteren.
2. Druk op de knop **OK** om de menu's weer te geven en kies **[Geselecteerde deelorder]** **[**] of **[Selectie wissen]**.



Foto's verwijderen (Wissen)

1. Geef een beeld weer dat u wilt wissen en druk op de knop  (▽).

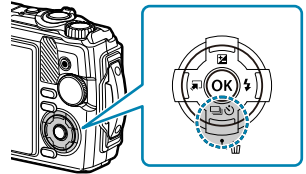

2. Selecteer **[Ja]** en druk op de knop **OK**.







- Het beeld wordt verwijderd.

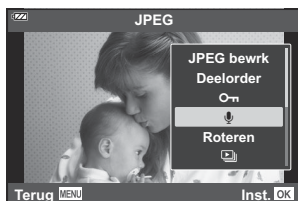
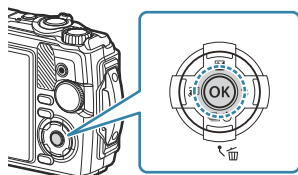

Funcies gebruiken tijdens het afspelen



Het menu Direct afspelen kan worden weergegeven door tijdens het afspelen op de knop **OK** te drukken. Selecteer de gewenste optie en bevestig uw keuze door op de knop **OK** te drukken.



- Afspelen  (P.103)
- Raw-data bewerken (P.104)
- JPEG bewerken (P.105)
- Filmweergave (P.95)
- Film bewerken (P.108)
- Deelorder (P.110)
-  (P.111)
-  (P.112)
- Roteren (P.113)
-  (P.114)
- Beeldoverlay (P.115)
-  (P.117)
- Wissen (P.120)

De weergegeven opties variëren met het type beeld dat is geselecteerd.

	RAW	JPEG	RAW+JPEG	Film
Afspelen 	○	○	○	×
RAW-data bewrk	○	×	○	×
JPEG bewerken	×	○	○	×
Filmweergave	×	×	×	○
Film bewerken	×	×	×	○
Deelorder	○	○	○	○
	○	○	○	○
	○	○	○	×
Roteren	○	○	○	×

	RAW	JPEG	RAW+JPEG	Film
	○	○	○	○
Beeldoverlay	○	×	○	×
	×	○	○	×
Wissen	○	○	○	○

Spraakmemo's afspelen (🎵 Afspelen) wanneer het bijbehorende beeld wordt weergegeven

Spraakmemo's ([P.112](#), [P.137](#)) worden afgespeeld wanneer het bijbehorende beeld wordt weergegeven.

1. Selecteer een foto met audio en druk op de knop **OK**.

2. Selecteer [**Afspelen** 🎵] en druk op de knop **OK**.

- De audio wordt afgespeeld.

- Druk op de knop **OK** of **MENU** om het afspelen van de audio te stoppen.
- Gebruik Δ ∇ om het volume tijdens het afspelen te regelen.

Foto's bewerken (RAW-data bewerken/JPEG bewerken)

Creëer bewerkte kopieën van foto's. Met RAW-foto's kunt u de instellingen aanpassen van het moment waarop de foto werd genomen, zoals de witbalans en de fotomodus (inclusief creatieve filters). Met JPEG-foto's kunt u eenvoudige bewerkingen uitvoeren zoals uitsnijden of de grootte wijzigen.

RAW-data bewerk	<p>Bewerk foto's en sla de kopieën op in JPEG-formaat (P.104). De volgende opties zijn beschikbaar:</p> <p>[Huidig]: Sla de foto op met de instellingen die momenteel op de camera zijn geselecteerd.</p> <p>[ART BKT]: De camera creëert meerdere JPEG-kopieën van elke afbeelding, één voor elke geselecteerde creatieve filter. Selecteer één of meerdere filters en pas deze toe op één of meerdere afbeeldingen.</p>
JPEG bewerken	<p>Bewerk foto's en sla de kopieën op in JPEG-formaat (P.105).</p>

RAW-foto's bewerken (RAW-data bewerken)

1. Geef in het afspeelmenu aan welke foto's u wilt bewerken en druk op de knop **OK**.
 2. Selecteer **[RAW-data bewerken]** en druk op de knop **OK**.
 - De te bewerken opties worden weergegeven.
- ⓘ Als de huidige foto geen RAW-afbeelding is, verschijnt de optie **[RAW-data bewerk]** niet. Selecteer een andere afbeelding.

3. Selecteer items met de knoppen $\Delta \nabla$.

- Om de huidige camera-instellingen toe te passen, markeert u **[Huidig]** en drukt u op de knop **OK**. De huidige instellingen worden toegepast.
 - Selecteer **[Ja]** met $\Delta \nabla$ en druk op de knop **OK** om een JPEG-kopie te maken met de geselecteerde instellingen.
- Wanneer u **[ART BKT]** markeert en op \triangleright drukt, verschijnt er een lijst met creatieve filters. Selecteer creatieve filters en druk op de knop **OK** om te selecteren of deselecteren. Geselecteerde filters zijn gemarkeerd met een \checkmark . Druk op de knop **MENU** om terug te keren naar het vorige scherm zodra alle gewenste filters geselecteerd zijn.
 - Druk op de knop **OK** om het beeld op te slaan na de bewerking met het geselecteerde creatieve filter.

4. Selecteer **[Resetten]** en druk op de knop **OK** om extra kopieën te maken van hetzelfde origineel. Selecteer **[Nee]** en druk op de knop **OK** om af te sluiten zonder meer kopieën te maken.

- Wanneer u **[Resetten]** selecteert worden de bewerkingsopties weergegeven. Herhaal het proces vanaf stap 3.

ⓘ RAW-foto's kunnen niet worden bewerkt als:



- er niet genoeg ruimte is op de geheugenkaart of als de foto's zijn gemaakt met een andere camera.

JPEG-foto's bewerken (JPEG bewerken)

Het menu **[JPEG bewrk]** bevat de volgende opties.

Schaduw aanpassen	Onderwerpen met tegenlicht oplichten.
Rode ogen corrigeren	Verminder 'rode ogen' in foto's die met een flitser zijn genomen.
	Foto's uitsnijden. Pas de grootte van de uitsnede aan met de subregelbaar en positioneer het uitsnedekader met $\Delta \nabla \triangleleft \triangleright$.
Verhouding	Wijzig de breedte-hoogteverhouding van de standaardverhouding van 4:3 naar [3:2] , [16:9] , [1:1] of [3:4] . Na het selecteren van een breedte-hoogteverhouding gebruikt u $\Delta \nabla \triangleleft \triangleright$ om het uitsnedekader te positioneren.

Zwart-wit	Maak een zwart-wit-kopie van de huidige foto.
Sepia	Maak een sepia-kopie van de huidige foto.
Verzadiging	Pas de kleurdiepte aan. De resultaten kunt u op het scherm bekijken.
	Maak een kopie met een aangepaste grootte van 1280 × 960, 640 × 480 of 320 × 240 pixels. De grootte van foto's met een andere breedte-hoogteverhouding dan de standaard 4:3 wordt zo dicht mogelijk bij de geselecteerde optie aangepast.
e-Portret	Zorgt voor een gladde huid. Het gewenste effect wordt mogelijk niet bereikt wanneer er geen gezichten worden gedetecteerd.

- ⓘ Het is mogelijk dat de correctie van rode ogen bij sommige foto's niet werkt.
- ⓘ In de volgende gevallen kunt u een JPEG-beeld niet bewerken:
 - Wanneer een beeld bewerkt wordt op een pc, wanneer er onvoldoende ruimte is op de geheugenkaart, wanneer een beeld met een andere camera is genomen
- ⓘ  kan niet worden gebruikt om beelden groter te maken.
- ⓘ  kan niet altijd worden toegepast.
- ⓘ  (bijsnijden) en **[Verhouding]** zijn alleen van toepassing op beelden met een breedte-hoogteverhouding van 4:3 (standaard).

1. Geef in het afspeelmenu aan welke foto's u wilt bewerken en druk op de knop **OK**.

2. Selecteer **[JPEG bewerken]** en druk op de knop **OK**.

- De te bewerken opties worden weergegeven.

ⓘ Als de huidige beeld geen JPEG-afbeelding is, is **[JPEG bewerk]** niet beschikbaar. Selecteer een andere afbeelding.

3. Selecteer een optie met $\Delta \nabla$ en druk op de knop **OK**.

- Het effect kunt u op het scherm bekijken. Als er meerdere opties worden weergegeven voor het geselecteerde item, gebruik dan $\Delta \nabla$ om de gewenste optie te kiezen.
- Wanneer  geselecteerd is, kunt u de uitsnede aanpassen met de subregelbaar en het uitsnedekader positioneren met $\Delta \nabla \triangleleft \triangleright$.
- Wanneer **[Verhouding]** geselecteerd is, kunt u het uitsnedekader positioneren met $\Delta \nabla \triangleleft \triangleright$.

- 4.** Selecteer **[Ja]** en druk op de knop **OK**.
- Het bewerkte beeld wordt opgeslagen op de kaart.

Films bewerken (Film bewerken)

Films bewerken.

Stilstaande beelden creëren vanuit films (Foto uit filmbeeld)

Een stilstaande kopie (breedte-hoogteverhouding [16:9]) van een frame opslaan dat is geselecteerd in een 4K-film die met de camera is opgenomen.

1. Geef in het afspeelmenu de film weer die u wilt bewerken en druk op de knop **OK**.
2. Selecteer **[Film bewerken]** en druk op de knop **OK**.
3. Gebruik $\triangle \nabla$ om **[Foto uit filmbeeld]** te selecteren en druk op de knop **OK**.
4. Gebruik $\triangleleft \triangleright$ om een beeld te selecteren dat moet worden opgeslagen als een foto en druk op de knop **OK**.
 - Gebruik $\triangle \nabla$ om meerdere frames over te slaan.
 - Druk op de knop **MENU** om terug te keren naar enkelbeeldweergave.

⚠ De datum van opnemen voor het stilstaande beeld kan afwijken van die van de oorspronkelijke film.

Films bijsnijden (Film bijsnijden)

Snijd geselecteerde opnames uit films die zijn opgenomen met de camera bij en overschrijf het origineel met de bewerkte beelden of sla de bewerkte kopie apart op.

1. Geef in het afspeelmenu de film weer die u wilt bewerken en druk op de knop **OK**.
2. Selecteer **[Film bewerken]** en druk op de knop **OK**.
3. Gebruik $\triangle \nabla$ om **[Film bijsnijden]** te selecteren en druk op de knop **OK**.

4. Selecteer [**Overschr.**] of [**Nieuw bestand**] en druk op de knop **OK**.
 - U kunt [**Overschr.**] niet selecteren als het beeld beschermd is.

5. Gebruik <|> om de gewenste optie te selecteren om te bepalen of het te verwijderen gedeelte begint met het eerste of het laatste frame, en druk vervolgens op de knop **OK**.
 - Draai aan de subregelaar om naar het eerste of het laatste frame te springen.

6. Gebruik <|> om het gedeelte te selecteren die moet worden verwijderd.
 - Het te verwijderen gedeelte wordt in rood weergegeven.

7. Druk op de knop **OK**.

8. Selecteer [**Ja**] en druk op de knop **OK**.

ⓘ De datum van opnemen voor het stilstaande beeld kan afwijken van die van de oorspronkelijke film.

Foto's selecteren om te delen (Deelorder)

U kunt vooraf de beelden selecteren die u naar een smartphone wilt overbrengen.

1. Geef een beeld weer dat u wilt overbrengen en druk op de knop **OK**.
 - Het weergavemenu wordt weergegeven.
2. Selecteer **[Deelorder]** en druk op de knop **OK**. Druk vervolgens op Δ of ∇ .
 - Het beeld is gemarkeerd om te worden gedeeld. Een -pictogram en het bestandstype worden weergegeven.
 - U kunt tot 200 foto's tegelijk markeren om te delen.
 - Druk op Δ of ∇ om een deelorder te annuleren.

 Deelorders kunnen geen RAW-beelden bevatten.

 U kunt vooraf de beelden selecteren die u wilt overbrengen en tegelijkertijd een deelorder instellen.

 ['Meerdere foto's selecteren \(Geselecteerde deelorder, !\[\]\(e06a1d39938b2f5d7a2c3618fea4f77f_img.jpg\), Selectie wissen\)' \(P.99\)](#), [Foto's overbrengen naar een smartphone' \(P.183\)](#)

Foto's beveiligen (🔒)

U kunt beelden beveiligen tegen toevallige verwijdering.

1. Geef een beeld weer dat u wilt beschermen en druk op de knop **OK**.
2. Selecteer [🔒] en druk op de knop **OK**. Druk vervolgens op Δ of ∇ .

- Beveiligde beelden worden aangegeven met het pictogram **🔒** ('beveiligd').



- Druk op Δ of ∇ om de beveiliging op te heffen.

👉 Het is ook mogelijk om meerdere geselecteerde foto's te beveiligen. 👉 ['Meerdere foto's selecteren \(Geselecteerde deelorder, 🔒, Selectie wissen\)' \(P.99\)](#)

🕒 Bij het formatteren van de kaart worden alle beelden gewist, inclusief beveiligde beelden.

Audio toevoegen aan foto's (🎤)

U kunt geluid opnemen met de geïntegreerde microfoon en dit toevoegen aan de afbeeldingen. Het opgenomen geluid is een eenvoudige vervanger voor geschreven notities bij foto's. Audio-opnamen kunnen maximaal 30 seconden duren.

1. Geef het beeld weer waar u audio aan wilt toevoegen en druk op de knop **OK**.

- Audio-opname is niet mogelijk bij beveiligde beelden.

2. Selecteer [🎤] en druk op de knop **OK**.

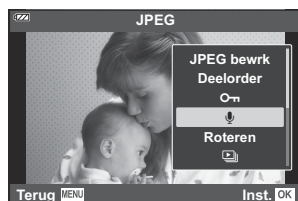

- Selecteer [**Nee**] om af te sluiten zonder audio toe te voegen.

3. Selecteer [🎤 **Start**] en druk op de knop **OK** om de opname te starten.

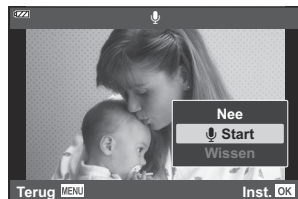

4. Druk op de knop **OK** om het opnemen te beëindigen.

- Beelden met een audio-opname worden gemarkeerd met het pictogram 🎵.
- Selecteer [**Wissen**] in stap 3 als u de audio-opname wilt verwijderen.

🔗 Audio kan ook aan foto's worden toegevoegd met de optie [**Bewerk**] in het weergavemenu [▶] (P.140). Gebruik [**Bewerk.**] > [**Kies foto**] om de foto te selecteren en druk vervolgens op de knop **OK** en selecteer [🎤].



🔗 Opgenomen audio kan worden afgespeeld met behulp van [**Afspelen** 🎵] (P.103).

Foto's roteren (Roteren)

Instellen of foto's al dan niet worden gedraaid.

1. Geef een beeld weer dat u wilt roteren en druk op de knop **OK**.
2. Selecteer **[Roteren]** en druk op de knop **OK**.
3. Druk op Δ om het beeld linksom te draaien en op ∇ om het rechtsom te draaien. Iedere keer dat u een van deze knoppen indrukt, draait het beeld.
 - Druk op de knop **OK** om wijzigingen op te slaan en te sluiten.
 - Het gedraaide beeld wordt opgeslagen met de huidige oriëntatie.
 - Films en beveiligde beelden kunnen niet worden geroteerd.

 De camera kan worden geconfigureerd om staande foto's automatisch te roteren tijdens de weergave.   [Weergavemenu > \[f\] \(P.141\)](#)

 **[Roteren]** is niet beschikbaar als **[Uit]** is geselecteerd voor .

Beelden automatisch afspelen (📺)

Hierbij worden de beelden die op het kaartje zijn opgeslagen, één voor één weergegeven.

1. Druk op de knop **OK** in het weergavebeeld.

2. Selecteer [📺] en druk op de knop **OK**.

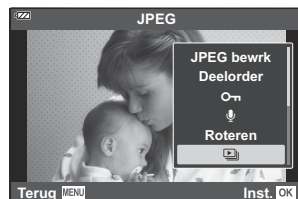

3. Stel een diavoorstelling in.

Starten	De diavoorstelling starten. Beelden worden op volgorde weergegeven, startend met het huidige beeld.
Achtergrondmuziek	Zet de achtergrondmuziek [Aan] of [Uit] .
Diaserie	Stel het type gegevens in dat moet worden afgespeeld.
Dia-Interval	Selecteer hoe lang elke dia wordt weergegeven, van 2 tot 10 seconden.
Filminterval	Selecteer [Volledig] om de volledige lengte van elke filmclip in de diavoorstelling af te spelen of [Kort] om alleen de opening van elke filmclip af te spelen.

4. Selecteer **[Start]** en druk op de knop **OK**.

- De diashow start.
- Druk op $\Delta \nabla$ tijdens de diashow om het algemene volume van de luidspreker van de camera aan te passen. Druk op $\triangleleft \triangleright$ als de volumeregelaar zichtbaar is om de balans aan te passen tussen het geluid dat met de foto of film is opgenomen en de achtergrondmuziek.
- Druk op **OK** om de diavoorstelling te stoppen.

Foto's combineren (Beeldoverlay)

Overlap bestaande RAW-foto's om een nieuw beeld te creëren. Er kunnen maximaal 3 foto's worden gebruikt in de overlay.

U kunt de resultaten wijzigen door de helderheid (toename) apart voor elke foto aan te passen.

1. Geef de foto weer en druk op de knop **OK**.
2. Selecteer **[Beeldoverlay]** en druk op de knop **OK**.
3. Selecteer het aantal beelden dat in de overlay moet worden gebruikt en druk op de knop **OK**.
4. Selecteer de RAW-beelden voor de overlay met Δ ∇ \triangleleft \triangleright en druk op de knop **OK**.

- Er verschijnt een \checkmark -pictogram op de geselecteerde beelden. Druk nogmaals op de knop **OK** om het \checkmark -pictogram te verwijderen.

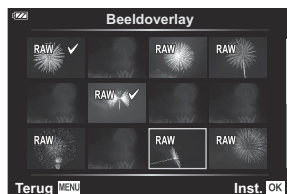

- Er wordt een overlay weergegeven zodra het aantal afbeeldingen is geselecteerd dat in stap 3 is bepaald.

5. Pas de toename aan voor elk van de afbeeldingen in de overlay.

- Selecteer beelden met de knoppen \triangleleft \triangleright en pas de toename aan met de knoppen Δ ∇ .
- De toename is instelbaar binnen het bereik 0,1-2,0. Controleer de resultaten op het scherm.

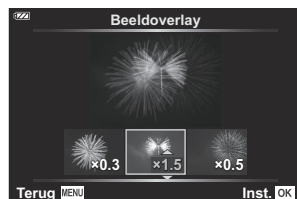

6. Druk op de knop **OK**. Er verschijnt een bevestigingsvenster.
 - Selecteer **[Ja]** en druk op de knop **OK**.

 De afbeelding wordt opgeslagen met de beeldkwaliteit die is ingesteld op het moment dat het beeld wordt opgeslagen (als **[RAW]** is geselecteerd voor de beeldkwaliteit, wordt de afbeelding opgeslagen als **[F+RAW]**).

🔗 Overlays die worden opgeslagen in RAW-formaat, kunnen op hun beurt weer worden gecombineerd met andere RAW-afbeeldingen om overlays te maken met vier of meer foto's.

Afdrukopdracht (DPOF)

U kunt digitale 'afdrukopdracht' op de geheugenkaart opslaan die aangeven welke foto's moeten worden afgedrukt en in welke oplage. U kunt de foto's vervolgens afdrukken bij een fotoservice die DPOF ondersteunt. Om een afdrukopdracht aan te maken is een geheugenkaartje vereist.

Een afdrukopdracht aanmaken

1. Druk tijdens het afspelen op de knop **OK** en selecteer [] (Afdrukopdracht).
2. Selecteer [] of [ALL] en druk op de knop **OK**.

Individuele foto's

Druk op <|> om een frame te selecteren dat u wilt toevoegen aan de afdrukopdracht en druk vervolgens op Δ ∇ om de oplage te selecteren.



- Herhaal deze stap om meer afbeeldingen aan de afdrukopdracht toe te voegen. Druk op de knop **OK** wanneer alle gewenste afbeeldingen zijn geselecteerd.

Alle foto's

Selecteer [ALL] en druk op de knop **OK**.

3. Selecteer de gewenste datumweergave en druk op de knop **OK**.

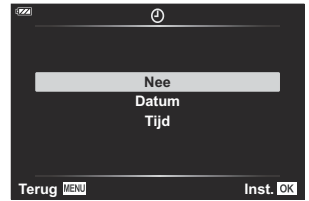

Nee	De foto's worden zonder datum en tijd afgedrukt.
Datum	De foto's worden afgedrukt met de datum van fotograferen.
Tijd	De foto's worden afgedrukt met het tijdstip van fotograferen.

ⓘ Bij het afdrucken van afbeeldingen kan de instelling niet per beeld worden gewijzigd.

4. Selecteer **[Instellen]** en druk op de knop **OK**.

- De instelling wordt toegepast op de afbeeldingen die zijn opgeslagen op de kaart die wordt gebruikt voor de weergave.



ⓘ De camera kan niet worden gebruikt om afdrukopdrachten te wijzigen die met andere apparaten zijn aangemaakt. Het aanmaken van een nieuwe afdrukopdracht verwijdert alle bestaande afdrukopdrachten die met andere apparaten zijn aangemaakt.

ⓘ Afdrukopdrachten kunnen geen RAW-beelden of films bevatten.

Alle of geselecteerde foto's uit de afdrukopdracht verwijderen

U kunt alle gegevens van een afdrukopdracht opnieuw instellen of alleen de gegevens voor geselecteerde beelden.

1. Druk tijdens het afspelen op de knop **OK** en selecteer **[]** (Afdrukopdracht).

2. Selecteer [] en druk op de knop **OK**.
 - Selecteer [**Resetten**] en druk op de knop **OK** om alle afbeeldingen uit de afdrukopdracht te verwijderen. Selecteer [**Bewaren**] en druk op de knop **OK** om af te sluiten zonder alle beelden te verwijderen.
 - U kunt ook alle foto's uit de afdrukopdracht verwijderen door [ALL] te selecteren en te kiezen voor [**Resetten**].

3. Druk op > om beelden te selecteren die u uit de afdrukopdracht wilt verwijderen.
 - Gebruik  om het aantal prints in te stellen op 0. Druk op de knop **OK** zodra u alle gewenste foto's uit de afdrukopdracht heeft verwijderd.

4. Selecteer de gewenste datumweergave en druk op de knop **OK**.
 - Deze instelling wordt toegepast op alle beelden die gegevens voor een afdrukopdracht bevatten.
 - De instelling wordt toegepast op de afbeeldingen die zijn opgeslagen op de kaart die wordt gebruikt voor de weergave.

5. Selecteer [**Instellen**] en druk op de knop **OK**.

Foto's verwijderen (Wissen)

Het huidige beeld verwijderen.

- 1.** Roep het beeld op dat u wilt verwijderen en druk op **OK**.
- 2.** Selecteer **[Wissen]** en druk op de knop **OK**.
- 3.** Selecteer **[Ja]** en druk op de knop **OK**.
 - Het beeld wordt verwijderd.

Menufuncties



Basismenubewerkingen

Menu's kunnen worden gebruikt om de camera aan te passen en zo het gebruiksgemak te verhogen, zoals de opname- en afspeelopties die niet worden weergegeven in het Live Control-scherm of elders.

Tabblad	Naam van het tabblad	Beschrijving
	Opnamemenu 1	Foto-opties. Bereid de camera voor op het maken van foto's of open de basisinstellingen voor foto's.  'Opnamemenu's 1 en 2' (P.124)
	Opnamemenu 2	Foto-opties. Wijzig geavanceerde foto-instellingen.  'Opnamemenu's 1 en 2' (P.124)
	Videomenu	Filmopties. Wijzig basisinstellingen en aangepaste instellingen.  'Het Videomenu' (P.138)
	Weergavemenu	Opties voor afspelen en bewerken.  'Het Weergavemenu' (P.140)
	Aangepast menu	Aanpassingsmogelijkheden voor de camera.  'Het Aangepaste menu' (P.149)
	Setup-menu	Opties om de tijd in te stellen, een taal te kiezen en meer.  'Het Setup-menu' (P.144)

Functies die niet vanuit menu's geselecteerd kunnen worden

Het is mogelijk dat sommige functies niet geselecteerd kunnen worden vanuit de menu's als de pendelknop gebruikt wordt.

- Functies die niet ingesteld kunnen worden met de huidige opnamestand  [Lijst met aanpasbare opnamestanden' \(P.213\)](#)
- Functies die niet ingesteld kunnen worden vanwege een functie die al is ingesteld:
 - Instellingen zoals fotomodus zijn niet beschikbaar als de functieknop naar  wordt gedraaid.

1. Druk op de knop **MENU** om de menu's te openen.

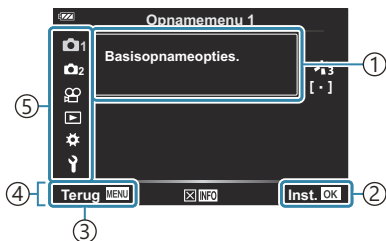

- ① Gids
- ② Druk op de knop **OK** om de instelling te bevestigen
- ③ Druk op de knop **MENU** om terug naar het vorige scherm te gaan
- ④ Bedieningsaanwijzingen
- ⑤ Tabblad

- Ongeveer twee seconden nadat u een optie hebt geselecteerd, wordt er een gids weergegeven. Druk op de knop **INFO** om gidsen weer te geven of te verbergen.

2. Selecteer een tabblad met de Δ ∇ knoppen en druk op de knop **OK**.

- Tabbladen van menugroepen worden weergegeven wanneer ⚙ Aangepast menu is geselecteerd. Gebruik Δ ∇ om de menugroep te selecteren en druk op de knop **OK**.

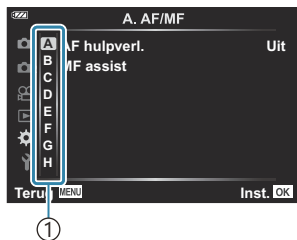

① Menugroepen

3. Selecteer een item met Δ ∇ en druk op **OK** om opties weer te geven voor het geselecteerde item.

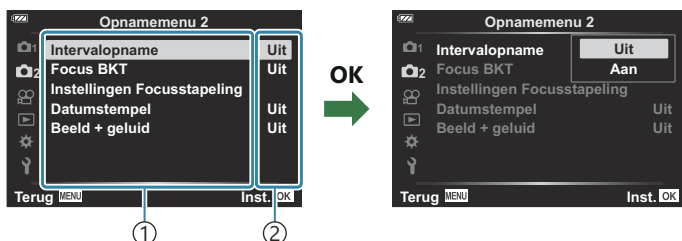

- ① Functie
- ② De huidige instelling verschijnt op het scherm

4. Gebruik Δ ∇ om een optie te selecteren en druk op **OK** om uw keuze te bevestigen.

- Druk meerdere keren op de knop **MENU** om het menu te verlaten.

- ① Afhankelijk van de camerastatus en de instellingen zijn sommige onderdelen mogelijk niet beschikbaar. Niet-beschikbare onderdelen zijn grijs gemaakt en kunnen niet worden geselecteerd.
- ⚙️ Raadpleeg '[Standaardinstellingen](#)' (P.223) voor de standaardinstellingen van elke optie.
- ⚙️ U kunt ook door de menu's navigeren met de draaiknoppen aan de voor- en achterkant in plaats van met de pendelknop.

Opnamemenu 1/Opnamemenu 2 gebruiken

Opnamemenu's 1 en 2

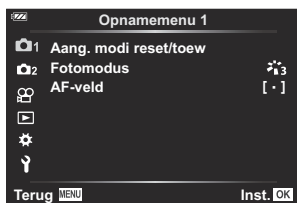

1 Opnamemenu 1

- Resetten/aangepaste modi toewijzen ([P.53](#), [P.125](#))
- Fotomodus ([P.72](#), [P.127](#))
- AF-veld ([P.129](#))

2 Opnamemenu 2

- Intervalopname ([P.131](#))
- Focus-BKT ([P.134](#))
- Instellingen focusstapelning ([P.135](#))
- Datumstempels ([P.136](#))
- Beeld + Geluid ([P.137](#))

Standaardinstellingen herstellen (Resetten)

De camera-instellingen kunnen probleemloos worden teruggezet naar de standaardinstellingen. U kunt ervoor kiezen om bijna alle instellingen te resetten of om alleen de instellingen die direct met fotografie te maken hebben te resetten.

1. Selecteer **[Resetten/aangepaste modi toewijzen]** in  Opmamenu 1 en druk op de knop **OK**.

2. Selecteer **[Resetten]** en druk op de knop **OK**.

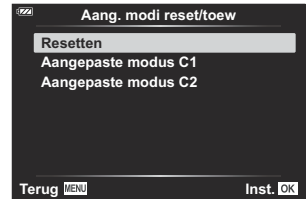

3. Selecteer **[Volledig]** of **[Basis]**, en druk op de knop **OK**.

Volledig	Reset alle instellingen met enkele uitzonderingen, zoals datum/tijd-instelling en weergave.
Basis	Reset de basisinstellingen die te maken hebben met fotograferen.

4. Selecteer **[Ja]** en druk op de knop **OK**.

Instellingen opslaan (Aan Aangepaste modus toewijzen)

Veelgebruikte instellingen en opnamestanden kunnen worden opgeslagen in aangepaste modi (**C1**, **C2**) ([P.53](#)) en indien nodig worden opgeroepen door aan de subregelbaar te draaien ([P.53](#)).

- Bij standaardinstellingen zijn de aangepaste modi gelijk aan modus **P**.

Verwerkingsopties (Fotomodus)

U kunt individuele aanpassingen instellen voor het contrast, de scherpte en andere parameters via de instellingen van **[Fotomodus]** (P.72). Wijzigingen in parameters worden voor elke fotomodus afzonderlijk opgeslagen.

1. Selecteer **[Fotomodus]** in  Opnamemenu 1 en druk op de knop **OK**.

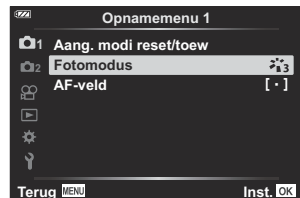

- De camera geeft de fotomodi weer die beschikbaar zijn in de huidige opnamemodus.

2. Selecteer een tabblad met Δ ∇ en druk op de knop **OK**.

- Druk op \triangleright om gedetailleerde opties in te stellen voor de geselecteerde fotomodus. Voor bepaalde fotomodi zijn er geen gedetailleerde opties beschikbaar.

Scherpte	De contouren worden versterkt om het beeld een scherpe, heldere uitstraling te geven.
Contrast	Pas het verschil tussen licht en donker in het beeld aan. Het accentueren van het verschil tussen licht en donker kan het beeld een duidelijke en krachtige indruk geven.
Verzadiging	Pas de tinten en kleurintensiteit van het beeld aan. Het verhogen van de verzadiging zorgt voor een indrukwekkend beeld met heldere tinten.
Gradatie	Pas de tinten en kleurintensiteit van het beeld aan. Het gehele beeld wordt helderder of donkerder gemaakt, afhankelijk van de indruk van het onderwerp. Afhankelijk van het contrast kunnen zowel donkere als lichte tinten worden geproduceerd.
Kleurenfilter	Kleurenfiltereffecten kunnen worden toegevoegd aan de instelling [Monotoon] in de Fotomodus. Het onderwerp kan helderder worden gemaakt of het contrast kan worden verscherpt, afhankelijk van de kleur. Het contrast wordt verscherpt in de volgorde geel, oranje en rood. Groen is effectief voor portretfotografie.
Monochrome kleur	Kleureffecten kunnen worden toegevoegd aan de instelling [Monotoon] in de Fotomodus.
Effect	Stel de intensiteit van het effect in dat wordt toegepast wanneer de Fotomodus is ingesteld op [i-Enhance] .
Effecten toevoegen	Met creatieve filters kunt u ook frame-effecten en andere effecten instellen.

 Veranderingen van het contrast hebben alleen effect bij de instelling **[Normaal]**.

Het scherpstelgebied selecteren (AF-veld)

U kunt de positie en de grootte van het scherpstelgebieden selecteren voor automatisch scherpstellen.

 (Alle doelen)	De camera selecteert automatisch uit de volledige set van scherpstelgebieden.
[·] (Enkel doel)	U kunt een enkel AF-doel selecteren.
Tracing	De camera volgt automatisch de bewegingen van het onderwerp zodat er voortdurend op wordt scherpgesteld.

Het AF-doel instellen (Veld)

U kunt de positie van het AF-doel handmatig selecteren.

1. Selecteer **[AF-veld]** in  Opnamemenu 1 en druk op de knop **OK**.
2. Selecteer **[[·]]** en druk op de knop **OK**.
3. Selecteer de positie van het AF-doel met de Δ ∇ \triangleleft \triangleright knoppen en druk op de knop **OK**.
 - Wanneer u de knop **OK** ingedrukt houdt voordat u de positie instelt, keert het AF-doel terug naar het midden.

 Om het AF-doel opnieuw te positioneren wanneer de camera klaar is om op te nemen, houdt u de knop **OK** ingedrukt.

 Het aantal en de grootte van de AF-doelen wijzigen met de breedte-hoogteverhouding (P.81).

 U kunt de positie van het AF-doel niet wijzigen wanneer de digitale teleconverter in gebruik is.

Continu scherpstellen op bewegende onderwerpen (Tracing)

De camera kan de beweging van het onderwerp automatisch volgen om er continu op scherp te stellen.

1. Selecteer **[AF-veld]** in  Opnamemenu 1 en druk op de knop **OK**.
2. Selecteer **[Tracering]** en druk op de knop **OK**.
3. Druk op de knop **MENU** om terug te keren naar het opnamescherm.
4. Lijn het AF-doel uit met het onderwerp en druk op de knop **OK** terwijl u de ontspanknop half ingedrukt houdt.
5. Wanneer het onderwerp wordt gedetecteerd, zal het AF-doel de beweging ervan volgen en er automatisch continu op scherpstellen.
 - Druk op de knop **OK** om de functie te annuleren.

 De camera kan de scherpstelling mogelijk niet stabiliseren of het onderwerp niet volgen, afhankelijk van het onderwerp en de opname-omstandigheden.

 Als de camera het onderwerp niet kan volgen, licht het AF-doel rood op.

 Bij gebruik van een digitale teleconverter is de AF-doelselectie vastgesteld op **[[•]]** (enkelvoudig doel).

Automatisch opnamen maken met vaste intervallen (Intervalopname)

U kunt instellen dat de camera automatisch opnamen maakt met vaste intervallen. De opgenomen beelden kunnen ook als een enkele film worden opgenomen.

1. Selecteer **[Intervalopname]** in  2 Opnamemenu 2 en druk op de knop **OK**.

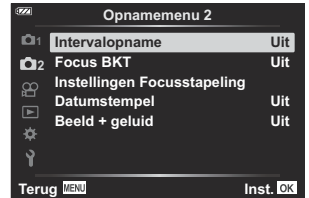

2. Selecteer **[Aan]** en druk op .
3. Pas de volgende instellingen aan en druk op de knop **OK**.

Aantal beelden	Kies het aantal beelden dat u wilt opnemen. [2]–[299] (beelden)
Start wachttijd	Kies hoe lang de camera wacht voordat de intervaltimer start en de eerste foto wordt gemaakt. [00:00:00]–[24:00:00]
Intervaltijd	Kies hoe lang de camera wacht tussen de opnamen nadat de opname is begonnen. [00:00:00]–[24:00:00]
Intervalmodus	Kies of de camera prioriteit geeft aan het nemen van foto's met het geselecteerde interval of aan het nemen van het geselecteerde aantal foto's. [Prior.: tijd]/[Prior.: beelden] <ul style="list-style-type: none">• Als [Prior.: tijd] is geselecteerd, mag de vorige belichting niet eindigen voordat de volgende moet beginnen. Het uiteindelijke aantal foto's kan minder zijn dan het aantal dat is gekozen voor [Aantal beelden] als bijvoorbeeld de [Intervaltijd] erg kort is of als het maken van opnamen voor elk interval veel tijd in beslag neemt.

- Als u de camera uitschakelt, eindigt het maken van opnames met intervaltimer.
- ⓘ De optie **[Beeldweergave]** (P.144) in het **⌵** Setup-menu werkt met een weergavetijd van 0,5 seconden.
- ⓘ Als de opnametijd of het opname-interval 1 minuut 31 seconden of langer is, valt het scherm uit en gaat de camera naar de slaapstand als er gedurende 1 minuut geen handelingen worden uitgevoerd. Het scherm wordt automatisch ingeschakeld 10 seconden voordat de opname voor het volgende interval begint. Het kan ook op elk moment opnieuw worden geactiveerd door op de **ON/OFF**-knop te drukken.
- ⓘ Er wordt geen 'Time lapse'-film gemaakt als een frame niet correct wordt opgenomen.
- ⓘ Als er onvoldoende ruimte is op de kaart, wordt de 'Time lapse-film' niet opgenomen.
- ⓘ Het opnemen kan gedurende de opnamereeks worden gestopt als de batterij bijna leeg is. Gebruik volledig opgeladen batterijen of gebruik de USB-AC-adapter om gedurende langere tijd opnamen te maken. Als u de USB-AC-adapter gebruikt, plaatst u de batterij in de camera en selecteert u **[Opladen]** in het dialoogvenster dat verschijnt nadat de USB-kabel is aangesloten. Wanneer het scherm uitgeschakeld is, kunt u op de **ON/OFF**-knop drukken om het scherm weer in te schakelen en foto's te blijven maken terwijl de batterij van de camera wordt opgeladen.
- ⓘ 'Time lapse'-films met een formaat van **[4K]** worden mogelijk niet weergegeven op bepaalde computersystemen. Op onze website vindt u meer informatie hierover.

Beetje bij beetje scherpstellen over een reeks foto's (Focus BKT)

Elke keer dat u de ontspanknop indrukt, varieert de camera automatisch de scherpstelling over een reeks van 10, 20 of 30 opnamen.

1. Selecteer **[Focus BKT]** in **2** Opnamemenu 2 en druk op de knop **OK**.
2. Selecteer **[Aan]** en druk op **▷**.
3. Pas de volgende instellingen aan en druk op de knop **OK**.

Start wachttijd	0 tot 30 sec	Selecteer de lengte van de tijd die de camera moet wachten voordat het opnemen begint.
Stel het aantal opn. in	10/20/30 (beelden)	Selecteer het aantal beelden in de bracketing-serie.
Stel focusdifferent. in	Smal/Normaal/ Breed	Selecteer de hoeveelheid waarmee de scherpstelling bij elke opname verandert.

4. Druk de ontspanknop half in om scherp te stellen.
 - Als de scherpstelindicator knippert, is het onderwerp niet scherpgesteld.
5. Druk de ontspanknop helemaal in om een opname maken.

- De camera neemt het aantal opnames dat is geselecteerd voor **[Stel het aantal opn. in]** terwijl de scherpstelling bij elke opname varieert. De camera maakt foto's op de scherpstelafstand die is geselecteerd wanneer de ontspanknop half is ingedrukt en op afstanden ervoor en erachter.
- De **[BKT]**-indicator wordt groen tijdens bracketing.
- Het maken van opnames stopt als de scherpstelling ∞ (oneindig) bereikt.

ⓘ De AF-doelselectie is vastgesteld op **[[•]]** (enkel doel).

ⓘ De belichting en witbalans zijn vastgesteld op de waarden voor de eerste opname in elke serie.

Diepte van het gebied vergroten (Focusstapelingsinstellingen)

Varieer de scherpstelling over het geselecteerde aantal opnamen en combineer de foto's tot een enkele afbeelding. De camera legt twee foto's vast: de eerste opname en de samengestelde afbeelding.

1. Selecteer **[Instellingen focusstapelning]** in  2 Opnamemenu 2 en druk op de knop **OK**.
2. Pas de volgende instellingen aan en druk op de knop **OK**.

Start wachttijd	Selecteer de lengte van de tijd die de camera moet wachten voordat het opnemen begint.
Stel het aantal opn. in	Selecteer het aantal foto's dat wordt genomen en gecombineerd om de uiteindelijke afbeelding te creëren. <ul style="list-style-type: none">• De eerste opname wordt niet meegenomen.

3. Draai de functieknop naar .
4. Selecteer **[Focusstapelning]** met  en druk op de knop **OK**.
5. Druk de ontspanknop half in om scherp te stellen.
 - Als de scherpstelindicator knippert, is het onderwerp niet scherpgesteld.
 - Gebruik de scherpstelvergrendeling (P.68) of MF ('P.80) om een reeks opnamen te maken op dezelfde scherpstelafstand.
6. Druk de ontspanknop helemaal in om een opname maken.

 De AF-doelselectie is vastgesteld op **[ · ]** (enkel doel).

 De belichting en witbalans zijn vastgesteld op de waarden voor de eerste opname in elke serie.

Datumstempels (Datumstempel)

Foto's met datumstempel met de datum en/of tijd van opname.



Uit	Zet geen datum- en tijdstempels op foto's.
Datum	Zet de opnamedatum op foto's.
Tijd	Zet de opnametijd op foto's.
Datum + tijd	Zet de opnamedatum en -tijd op foto's.

- Het -pictogram verschijnt wanneer **[Datumstempel]** is ingeschakeld.

 Datum/tijdstempels kunnen niet worden verwijderd.



 Deze optie is niet beschikbaar als de datum en tijd niet zijn ingesteld.  'Initiële installatie' (P.28)

 Deze optie is niet beschikbaar voor:

- RAW-foto's (inclusief foto's die zijn genomen met JPEG+RAW); films; foto's die zijn genomen met **[e-Portret]**, **[Starlight]**, **[Live Composiet]**, **[Panorama]**, of **[HDR-verlichting]** in de **SCN**-modus; foto's die zijn genomen met **[Focusstapeling]** of **[Focus-bracketing]** in de -modus; foto's die zijn genomen met **[Onderwater HDR]** in de -modus; foto's die zijn genomen met **[ART]** geselecteerd voor de fotomodus; foto's die zijn genomen met de subregelbaar gericht op ; foto's die zijn gemaakt met de optie **[Bewerk.]** in het weergavemenu.



Beeld + Geluid

Als deze optie is ingesteld op **[Aan]**, neemt de camera automatisch geluid op gedurende vier seconden nadat de ontspanknop is losgelaten. Dit is handig als u opmerkingen over de opname wilt opnemen.

- Het pictogram  wordt weergegeven wanneer **[Beeld + geluid]** is ingeschakeld.
- Opgenomen audio kan worden afgespeeld met behulp van **[Afspelen **] (P.103).

 De instelling **[Stel het aantal opn. in]** voor **[Eigen zelfontspanner]** wordt vastgesteld op 1.

 Deze optie is niet beschikbaar voor:



- Foto's die gemaakt zijn met de -modus; foto's die gemaakt zijn met **[e-Portret]**, **[Starlight]**, **[Live Composiet]**, **[Panorama]** of **[HDR-verlichting]** in de **SCN**-modus; foto's die gemaakt zijn met **[Focusstapeling]** of **[Focus-bracketing]** in de -modus; foto's die gemaakt zijn met **[Onderwater HDR]** in de -modus; foto's die gemaakt zijn met **[Intervalopname]**

Het videomenu gebruiken

Het Videomenu

De functies voor filmopnamen worden ingesteld in het Videomenu.



Optie	Beschrijving
Film 	<p>Wijzig de instellingen voor het opnemen van geluid tijdens het opnemen van films (P.55).</p> <p>[Uit]: Neem films op zonder geluid.</p> <p>[Aan]: Neem films op met geluid.</p> <p>[Aan ]: Neem films op met geluid; windruisonderdrukker wordt ingeschakeld.</p>
Opnamevolume	<p>Hiermee stelt u de gevoeligheid in van de ingebouwde microfoon. Stel de gevoeligheid in met Δ ∇ terwijl u het piekvolume controleert dat de microfoon tijdens de laatste paar seconden heeft opgenomen.</p>
Videoframesnelheid	<p>Selecteer de framesnelheid voor filmopname (P.84).</p> <ul style="list-style-type: none">• Bij het opnemen van films die op een televisie bekeken zullen worden, moet u een framesnelheid kiezen die past bij de videostandaard die op het apparaat gebruikt wordt, omdat de film anders mogelijk niet vloeiend zal afspelen. Videostandaarden variëren per land of regio: sommige gebruiken NTSC, andere PAL.<ul style="list-style-type: none">- Selecteer 60p (30p) wanneer u opneemt voor weergave op NTSC-apparaten- Selecteer 50p (25p) wanneer u opneemt voor weergave op PAL-apparaten
Videobitsnelheid	<p>Selecteer de compressieverhouding voor filmopname (P.84).</p>

- 🔊 Tijdens het opnemen van een film kunnen bedieningsgeluiden van de lens en de camera worden opgenomen. Om dit te voorkomen, kunt u de bedieningsgeluiden verminderen door de knopbediening van de camera te minimaliseren.
- ⚠️ Het geluid wordt niet opgenomen bij High-speed films of films die worden opgenomen met ^{ART}7 (diorama) geselecteerd voor fotomodus.
- 🔊 Wanneer 'Filmgeluid opnemen' is ingesteld op **[Uit]**, wordt 🗣️ weergegeven.

Het weergavemenu gebruiken

Het Weergavemenu

Weergavemenu

 (P.114)

 (P.141)

Bewerken (P.104)

Afdrukopdracht (P.117)

Bescherming resetten (P.142)

Deelorder resetten (P.143)

Apparaatverbinding (P.180)

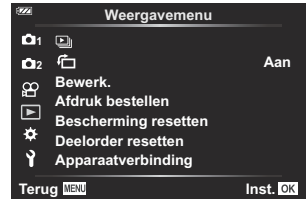

Staande of liggende foto's automatisch roteren voor de weergave (↻)

Als deze optie is ingesteld op **[Aan]**, worden beelden in de portretstand automatisch gedraaid zodat de juiste stand wordt weergegeven in het afspeelscherm.

Bescherming van alle foto's verwijderen (Bescherming resetten)

Verwijder de bescherming van meerdere beelden.

1. Selecteer **[Bescherming resetten]** in het  Weergavemenu en druk op de knop **OK**.
2. Selecteer **[Ja]** en druk op de knop **OK**.

Een deelorder annuleren (Deelorder resetten)

Annuleer deelorders die op foto's zijn ingesteld.

1. Selecteer **[Deelorder resetten]** in het  Weergavemenu en druk op de knop **OK**.
2. Selecteer **[Ja]** en druk op de knop **OK**.

Het setup-menu gebruiken

Het Setup-menu

Pas de basisinstellingen van de camera aan. Voorbeelden zijn de taalselectie en helderheid van het scherm. Het Setup-menu bevat ook opties die tijdens het initiële instellingsproces worden gebruikt.



Optie	Beschrijving
Kaartinstelling	U kunt de kaart formatteren of alle beelden verwijderen (P.146, P.147).
⌚ Instellingen (Datum/tijd instellen)	Stel de datum en tijd in (P.28).
🗣️ (Taal van het apparaat wijzigen)	Kies een taal voor cameramenu's en gidsen die worden weergegeven bij het instellen van functies (P.148).
📺 (Helderheid van het scherm aanpassen)	U kunt de hoek van het scherm aanpassen. Markeer een optie met behulp van de knoppen Δ ∇ .
Beeldweergave	Kies of opnames automatisch worden weergegeven nadat deze zijn gemaakt. U kunt ook instellen hoe lang de beelden worden weergegeven. Dit is handig als u de opname wilt controleren die u zojuist heeft gemaakt. U kunt de volgende opname maken door de ontspanknop half in te drukken terwijl het vastgelegde beeld op de monitor wordt weergegeven. [0,3 sec] – [20 sec]: Hiermee wordt de tijdsduur (in seconden) ingesteld voor de weergave van het vastgelegde beeld op het scherm. [Uit]: het vastgelegde beeld wordt niet weergegeven op het scherm. [Automatisch 📺]: Hiermee wordt het vastgelegde beeld weergegeven en wordt vervolgens terugschakeld naar de weergavemodus. Dit is handig om een opname te controleren en eventueel direct te wissen.

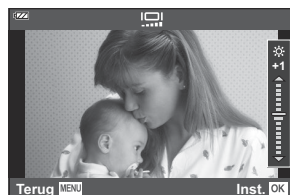

Optie	Beschrijving
Wifi-/Bluetooth-instellingen	Pas de instellingen aan voor verbinding met Wifi/- Bluetooth ®--compatibele smartphones en optionele afstandsbedieningen via de draadloze functie van de camera (P.186 , P.178).
Menu Constructie	Gebruik en configureer de instellingen voor het maken van constructiefoto's (P.170).

De kaart formatteren (Kaartinstelling)

Geheugenkaarten moeten met deze camera worden geformatteerd voor ze voor het eerst worden gebruikt, of nadat ze met een andere camera of computer werden gebruikt.

- ⓘ Bij het formatteren worden alle gegevens gewist die op het kaartje staan, ook eventuele beveiligde opnamen. Gaat u een gebruikte kaart formatteren, controleer dan eerst of deze kaart geen opnamen bevat die u wilt bewaren. 🖱️ ['Toepasbare geheugenkaarten' \(P.21\)](#)

1. Selecteer **[kaart-instelling]** in het **⏏** Setup-menu en druk op de knop **OK**.

- Er wordt een menu weergegeven als de kaart gegevens bevat. Selecteer **[Formatteren]** en druk op de knop **OK**.

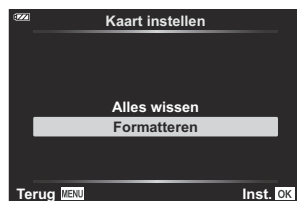

2. Selecteer **[Ja]** en druk op de knop **OK**.

- De kaart wordt geformatteerd.

Alle beelden wissen (Kaartinstelling)

Alle beelden op een kaart kunnen tegelijkertijd worden verwijderd. Beschermd beelden worden niet verwijderd.

1. Selecteer **[kaart-instelling]** in het **☰** Setup-menu en druk op de knop **OK**.

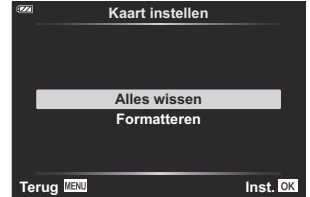





2. Selecteer **[Alles wissen]** en druk op de knop **OK**.
3. Selecteer **[Ja]** en druk op de knop **OK**.
 - Alle beelden worden verwijderd.

Een taal selecteren

Een andere taal selecteren voor de menu's en de berichten die op het scherm verschijnen.

1. Selecteer [] in het  Setup-menu en druk op de knop **OK**.

2. Selecteer de gewenste taal met de subregelaar of de     knoppen.



3. Druk op de knop **OK** wanneer u de gewenste taal heeft geselecteerd.

De aangepaste menu's gebruiken

De aangepaste menu's

De camera-instellingen kunnen worden aangepast met de  Aangepaste menu's.

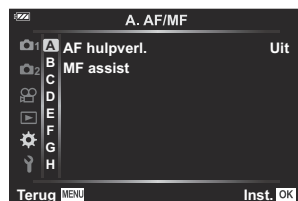

Aangepast menu

- A** AF/MF (P.150)
- B** Weerg.//PC (P.151)
- C** Exp/ISO (P.153)
- D**  Aangepast (P.154)
- E**  /WB/Kleur (P.155)
- F** Opslaggegevens (P.157)
- G** Veldsensor (P.159)
- H**  Hulpprogramma (P.160)

MENU →  → **A**

Optie	Beschrijving
AF-hulpverl.	Schakel de AF-hulpverlichting in om scherp te stellen bij slecht licht. Selecteer [uit] om de AF-hulpverlichting uit te schakelen.
MF assist	Schakel MF assist in om scherp te stellen tijdens scherpstelvergrendeling of handmatig scherpstellen (P.161).

MENU →  → **B**

Optie	Beschrijving
 /Info-instellingen	<p>Selecteer de informatie die wordt weergegeven wanneer u op de knop INFO drukt (P.162).</p> <p>[ Info]: Selecteer de informatie die wordt weergegeven in volledige schermweergave.</p> <p>[LV-Info]: Selecteer de informatie die wordt weergegeven wanneer de camera zich in de opnamemodus bevindt.</p> <p>[ Instellingen]: selecteer de informatie die wordt weergegeven in de index- en kalenderweergave.</p>
LV versterk.	<p>[Uit]: Wijzigingen aan instellingen als belichtingscompensatie worden weergegeven op het scherm.</p> <p>[Aan]: Wijzigingen aan instellingen als belichtingscompensatie worden niet weergegeven op het scherm, maar in plaats daarvan wordt de helderheid van het scherm aangepast voor een zo optimale belichting.</p>
Minder flikkering	<p>Beperk het flikkereffect onder bepaalde soorten verlichting, waaronder fluorescentielampen. Als de flikkering niet met de instelling [Auto] wordt verminderd, kunt u deze instellen op [50 Hz] of [60 Hz] in overeenstemming met de netfrequentie van het openbare elektriciteitsnet in de regio waar de camera wordt gebruikt.</p>
Rasterweergave	<p>Selecteer  of  om een raster op het scherm weer te geven.</p>
Piekkleur	<p>Selecteer de kleur van de contouren (rood, geel, wit of zwart) in het focus-piekkdisplay wanneer [MF assist] is ingesteld op [Aan].</p>
 (Piepgeluid)	<p>Gebruik   om het volume van de geluiden van de camerabediening aan te passen. Selecteer '0' om geluiden uit te schakelen zoals de geluiden die worden gemaakt wanneer de camera scherpstelt of wanneer de ontspanknop wordt losgelaten.</p>

Optie	Beschrijving
HDMI	<p>Configureer de instellingen voor de HDMI-verbinding (P.165).</p> <p>[Uitvoergrootte]: Selecteer het digitale videosignaalformaat voor aansluiting op een tv via een HDMI-kabel.</p> <p>[HDMI-bediening]: Selecteer [Aan] om de camera te kunnen bedienen met afstandsbedieningen voor televisies die HDMI-bediening ondersteunen. Deze optie is van toepassing wanneer beelden op een tv worden weergegeven.</p>

Optie	Beschrijving
Belichtingsafst.	<p>Pas de juiste belichting afzonderlijk aan voor elke meetmethode.</p> <ul style="list-style-type: none"> • De effecten zijn niet zichtbaar op het scherm. Om normale aanpassingen aan de belichting te maken, voert u de belichtingscorrectie uit (P60).
ISO-auto set	<p>[Bovengrens/Stand.]: Bepaal de bovengrens en standaardwaarde die gebruikt worden voor de ISO-gevoeligheid als [Auto] geselecteerd is voor ISO.</p> <ul style="list-style-type: none"> • [Bovengrens]: Bepaal de bovengrens voor de selectie auto ISO-gevoeligheid. • [Standaard]: Bepaal de standaardwaarde voor de selectie auto ISO-gevoeligheid. <p>[Laagste S/S-instelling]: Bepaal de sluitertijd waaronder de camera automatisch de ISO-gevoeligheid zal verhogen in de standen P en A. Als deze instelling is ingesteld op [Auto], dan stelt de camera automatisch de sluitertijd in.</p>
Ruisfilter	<p>Bepaal de hoeveelheid ruisonderdrukking bij hoge ISO-gevoeligheden.</p>
Ruisonderdr.	<p>Deze functie vermindert de ruis die optreedt bij erg lange sluitertijden.</p> <p>[Auto]: Ruisonderdrukking wordt uitgevoerd bij lange sluitertijden of wanneer de interne temperatuur van de camera is toegenomen.</p> <p>[Aan]: Bij elke opname wordt ruisonderdrukking toegepast.</p> <p>[Uit]: Ruisonderdrukking staat uit.</p> <ul style="list-style-type: none"> • De voor ruisonderdrukking benodigde tijd wordt op het scherm weergegeven. • [Uit] wordt automatisch geselecteerd tijdens sequentiële opnamen. • Bij sommige lichtomstandigheden en onderwerpen werkt deze functie niet optimaal.

Ruis in foto's

Tijdens het fotograferen met een lange sluitertijd kan er ruis op het scherm verschijnen. Deze verschijnselen doen zich voor wanneer de temperatuur in het beeldopneemelement of in de elektronica van het beeldopneemelement toeneemt, waardoor er kleine elektrische stromen worden opgewekt in delen van het beeldopneemelement die normaliter niet aan licht worden blootgesteld. Dit kan ook gebeuren als u met een hoge ISO-waarde fotografeert bij extreem hoge omgevingstemperaturen. Om deze ruis te reduceren, activeert de camera de ruisonderdrukking.

MENU →  → 

Optie	Beschrijving
 + 	Wanneer de belichtingscompensatiewaarde is ingesteld op [Aan] , wordt deze toegevoegd aan de flitscompensatiewaarde (P.60 , P.87).
 +WB	Pas de witbalans aan voor gebruik met flitser. [Uit] : De camera gebruikt de huidige geselecteerde waarde voor witbalans. [^{WB}AUTO] : De camera gebruikt automatische witbalans ([^{WB}AUTO]). [^{WB}⚡] : De camera gebruikt witbalans voor flitsen ([^{WB}⚡]).

MENU → → **E**

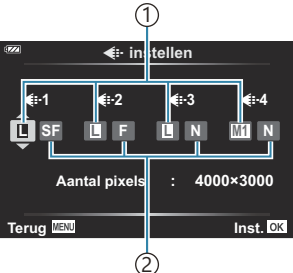
Optie	Beschrijving
<p> Instellen</p>	<p>Wijzig de beeldkwaliteitsmodus voor JPEG-beelden. U kunt kiezen uit combinaties van 4 beeldformaten en 3 compressieverhoudingen (P.82, P.167).</p> <div style="border: 1px solid gray; padding: 10px; margin: 10px 0;"> <p>1. Selecteer de beeldgrootte en compressieverhouding van [1] tot [4] met de -knoppen en wijzig de waarde met de -knoppen.</p> <div style="display: flex; align-items: center; justify-content: center;">  <div style="margin-left: 20px;"> <p>① Beeldgrootte</p> <p>② Compressieverhouding</p> </div> </div> <p>2. Druk op de knop OK. Er verschijnt een bevestigingsvenster.</p> </div>
<p>WB</p>	<p>Stel de witbalans in. U kunt ook de witbalans fijnstellen in elke modus (P.76).</p> <div style="border: 1px solid gray; padding: 10px; margin: 10px 0;"> <p>1. Selecteer de witbalansoptie die u wilt fijnafstellen en druk op .</p> <p>2. Selecteer de A (amber–blauw)- of G (groen–magenta)-as en gebruik om een waarde te selecteren.</p> <ul style="list-style-type: none"> • Met hogere waarden op de A (amber-blauw)-as krijgen beelden een rode kleurtoon, terwijl beelden bij lagere waarden een blauwe kleurtoon krijgen. • Met hogere waarden op de G-as (groen–magenta) worden groentinten versterkt, terwijl beelden bij lagere waarden een magenta kleurtoon krijgen. </div>
<p>WB AUTO Warme kleur behouden</p>	<p>Selecteer [Aan] om 'warme' kleuren te behouden in foto's die bij gloeilamplicht worden genomen.</p>

Optie	Beschrijving
Kleurruimte	<p>U kunt een indeling selecteren om er voor te zorgen dat kleuren correct worden gereproduceerd als genomen foto's worden gereproduceerd op een beeldscherm of met een printer.</p> <p>[sRGB]: Dit is een standaard kleurruimte die wordt bepaald door een organisatie die internationale standaarden vaststelt. Deze standaard wordt gebruikt in beeldschermen, printers, digitale camera's en verschillende computertoepassingen. Gebruik in normale instellingen [sRGB] als standaardinstelling.</p> <p>[Adobe RGB]: Deze kleurruimte biedt een breder kleurenpalet dan sRGB. Software en hardware zoals een beeldscherm, printer, enz. die compatibel zijn met deze standaard zijn vereist voor een correcte uitvoer van beelden. Het eerste teken van de bestandsnaam is een underscore (_) (bijv. _xxx0000.jpg).</p>

MENU → ⚙ → F

Optie	Beschrijving
Bestandsnaam	<p>Bepaal hoe de camera bestandsnummers toewijst.</p> <p>[Auto]: Zelfs als u een nieuwe kaart plaatst, worden de bestandsnummers van de vorige kaart aangehouden. Het nummeren van bestanden gaat verder vanaf het laatste nummer dat werd gebruikt of vanaf het hoogste nummer dat beschikbaar is op de kaart.</p> <p>[Resetten]: Als u een nieuw kaartje plaatst, beginnen de mapnummers met 100 en de bestandsnaam met 0001. Als u een kaartje plaatst waarop al foto's staan, beginnen de bestandsnummers met het nummer dat volgt op het hoogste bestandsnummer dat al op het kaartje stond.</p>
Bestandsn.bew.	<p>Bepaal hoe bestanden worden genoemd wanneer foto's en films worden opgeslagen op de geheugenkaart. U kunt de volgende delen van de bestandsnaam wijzigen.</p> <p>sRGB: Pmdd0000.jpg --- Pmdd Adobe RGB: _mdd0000.jpg --- mdd</p> <div style="border: 1px solid gray; padding: 10px;"><ol style="list-style-type: none">1. Selecteer [sRGB] of [Adobe RGB] en druk op ▷.2. Gebruik ◀▷ om de cursor te verplaatsen en △▽ om het geselecteerde teken te bewerken.<ul style="list-style-type: none">• Selecteer [Uit] om de standaard voorvoegsels te gebruiken.3. Herhaal stap 2 indien nodig om de gewenste bestandsnaam te maken en druk vervolgens op de knop OK.</div>

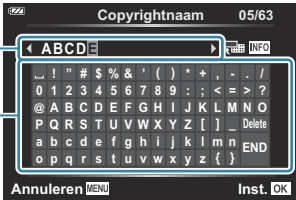
Optie	Beschrijving
Copyright-instellingen	<p>Voeg de naam van de fotograaf en de eigenaar van het auteursrecht toe aan nieuwe foto's. De naam kan tot 63 tekens lang zijn.</p> <p>[Copyrightinfo.]: Selecteer [Aan] om de namen van de fotograaf en de auteursrechthouder op te nemen in de Exif-gegevens van nieuwe foto's.</p> <p>[Naam artiest]: Voer de naam van de fotograaf in.</p> <p>[Copyrightnaam]: Voer de naam van de auteursrechthouder in.</p> <div data-bbox="275 400 1029 935" style="border: 1px solid gray; padding: 10px;"> <ol style="list-style-type: none"> 1. Selecteer tekens uit a en druk op de knop OK. De geselecteerde tekens worden in b weergegeven. 2. Herhaal stap 1 om de naam te vervolledigen, selecteer vervolgens [EINDE] en druk op de knop OK. <ul style="list-style-type: none"> • Om een teken te verwijderen, drukt u op de knop INFO om de cursor in b te plaatsen en het teken te selecteren. Nadat u nogmaals op de knop INFO hebt gedrukt om terug te keren naar a, selecteert u [Verwijderen] en drukt u op de knop OK.  <p>The screenshot shows a menu titled 'Copyrightnaam' with a character count of '05/63'. At the top, a box labeled 'b' contains the characters 'ABCD'. Below it, a larger box labeled 'a' contains a grid of characters for selection: symbols, numbers 0-9, uppercase letters A-Z, lowercase letters a-z, and punctuation. At the bottom of the 'a' box are 'Delete' and 'END' options. The bottom of the menu has 'Annuleren [MENU]' and 'Inst. [OK]'.</p> </div> <p>ⓘ Wij kunnen niet aansprakelijk worden gesteld voor schade ten gevolge van geschillen over het gebruik van [Copyright-instellingen]. Gebruik deze functie op uw eigen risico.</p>

MENU → ⚙ →

Optie	Beschrijving
Gps-locatie registr.	Selecteer [Aan] om de locatiegegevens van de beelden op te slaan wanneer ze worden genomen.
Elevatie/ temperatuur	<p>Selecteer de eenheden die worden gebruikt voor temperatuur en elevatie in het sensorgegevensscherm. U kunt de elevatie ook kalibreren.</p> <p>[Elevatie kalibreren]: Kalibreer de hoogte als de actuele elevatie niet overeenkomt met de waarde die op de camera wordt weergegeven.</p> <p>[m/ft]: Bepaal of de hoogte moet worden weergegeven in meters (m) of feet (ft).</p> <p>[°C/°F]: Bepaal of de temperatuur moet worden weergegeven in graden Celsius (°C) of graden Fahrenheit (°F).</p> <div style="border: 1px solid gray; padding: 10px;"><ol style="list-style-type: none">1. Selecteer het gewenste item met behulp van $\Delta \nabla$.2. Druk op \triangleright.3. Selecteer items met behulp van $\Delta \nabla$ en druk op de knop OK om uw keuze te bevestigen.</div>

MENU → ⚙️ →

Optie	Beschrijving
Pixel-mapping	Voer gelijktijdig controles uit op de beeldsensor en beeldverwerkingsfunctie van de camera (P.253).
Niveau aanp.	U kunt de hoek van de niveaumeter instellen. [Resetten] : Reset de meter naar de standaard fabrieksinstellingen. [Aanpassen] : Kies de huidige camerahoek als het nulpunt.
Slaapstand	Kies de vertragingstijd voordat de camera overschakelt naar slaapstand als er geen bewerkingen worden uitgevoerd. In de slaapstand worden camerabewerkingen opgeschort en wordt het scherm uitgeschakeld. <ul style="list-style-type: none">• U kunt het scherm weer inschakelen door op een knop te drukken of door de ontspanknop half in te drukken.
Certificering	Geef certificeringspictogrammen weer.

Hulp handmatig scherpstellen (MF assist)

MENU →  →  → **[MF assist]**

Deze functie wordt gebruikt om handmatig scherpstellen te ondersteunen. Als de scherpstelpositie wijzigt tijdens scherpstelvergrendeling of handmatig scherpstellen, versterkt de camera de contouren of zoomt het scherm in op een deel van het beeld.



Vergroting	Hiermee vergroot u een gedeelte van het scherm. <ul style="list-style-type: none">Het onderwerp in het midden van het frame wordt weergegeven in een hogere vergroting. Als u scherpstelvergrendeling gebruikt (P.68), wordt de locatie waarop de scherpstelling is vergrendeld in een hogere vergroting weergegeven.
Pieken	Geeft duidelijk zichtbare contouren weer met randverscherping. U kunt de kleur van de contouren selecteren.  [Piekkleur] (P.151)

- Wanneer u Pieken gebruikt, worden de randen van kleine onderwerp vaak sterker verbeterd. Hiermee wordt niet gegarandeerd dat de scherpstelling nauwkeurig is.
- Als **[Aan]** is geselecteerd voor **[Vergroting]** en voor **[Pieken]**, kan het, afhankelijk van het onderwerp, moeilijker zijn om de contouren te zien.

Informatieweergaven toevoegen met de knop **INFO** (/Info-instellingen)

MENU →  → **B** → [ /Info-instellingen]

Info (Weergave van afspeelinformatie)

Gebruik [ **Info**] om de volgende schermen met weergavegegevens toe te voegen. De toegevoegde schermen worden weergegeven door tijdens de weergave herhaaldelijk de knop **INFO** in te drukken. U kunt er ook voor kiezen om de schermen die in de standaardinstelling verschijnen niet weer te geven.  'De informatieweergave omschakelen' (P.93)

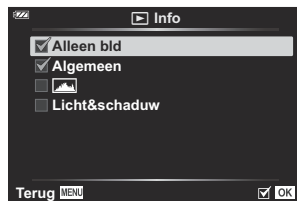

Histogramweergave

Er wordt een histogram weergegeven met de verdeling van de helderheid in het beeld. De horizontale as toont de helderheid en de verticale as het aantal pixels bij elke helderheid in het beeld.



Weergave van over- en onderbelichte delen

Delen boven de bovengrens voor de helderheid van het beeld worden rood weergegeven, delen onder de ondergrens worden in het blauw weergegeven.



LV-Info (Informatieweergave van opname)

Kies de informatie die wordt weergegeven in het live opnamescherm.  ['De informatieweergave omschakelen' \(P.33\)](#)

De schermen histogram, licht & schaduw en niveaumeter kunnen worden toegevoegd aan **[LV-info]**. Selecteer **[Aangepast 1]** of **[Aangepast 2]** en selecteer de schermen die u wilt toevoegen. De toegevoegde schermen kunnen worden bekeken door herhaaldelijk op de knop **INFO** te drukken tijdens het maken van opnames. U kunt er ook voor kiezen om de schermen die in de standaardinstelling verschijnen niet weer te geven.



Weergave niveaumeter



De richting van de camera wordt aangegeven. De 'kantelrichting' wordt aangegeven op de verticale balk en de 'horizonrichting' op de horizontale balk. De camera is waterpas en loodrecht als de balkjes groen worden.

- Gebruik de indicaties op de niveaumeter als richtlijn.
- Een fout in de weergave kan worden gecorrigeerd met kalibratie ([P.160](#)).

Instellingen (Index-/kalenderweergave)

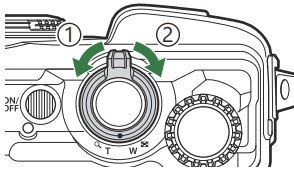
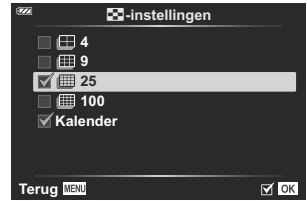
U kunt het aantal beelden wijzigen dat in de indexweergave wordt getoond. Ook kunt u instellen dat de schermen die standaard worden weergegeven, niet meer worden weergegeven met [ **Instellingen**]. De schermen met een vinkje, kunnen worden bekeken door aan de zoomknop te draaien.



- ① Linksom (richting )
- ② Rechtsom (richting )

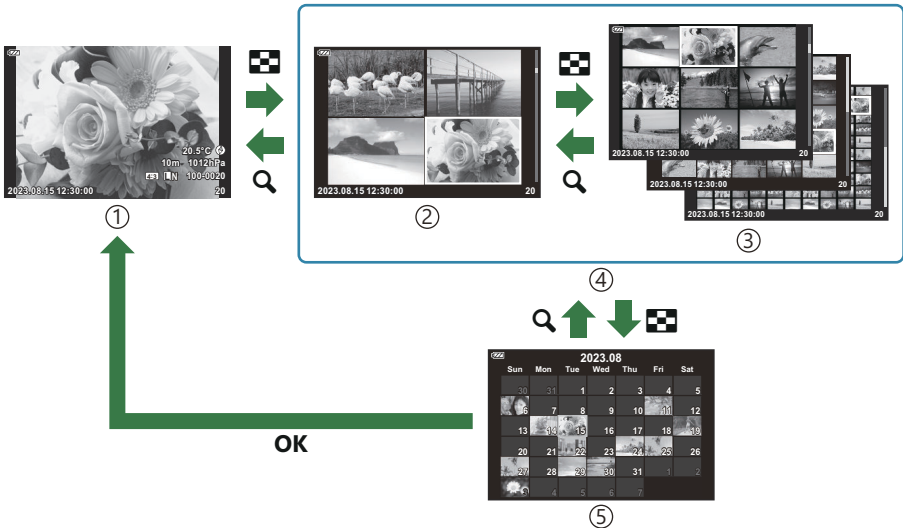

- ① Enkelbeeldweergave
- ② 4 beelden
- ③ 9, 25 of 100 beelden

- ④ Indexweergave
- ⑤ Kalenderweergave

Camerabeelden weergeven op een televisie (HDMI)

MENU → **⚙️** → **B** → **[HDMI]**

Gebruik de apart verkrijgbare kabel met de camera om opgenomen beelden op uw tv te bekijken. Deze functie is beschikbaar tijdens het opnemen. Sluit de camera aan op een HD-tv met een HDMI-kabel om beelden van hoge kwaliteit op een televisiescherm te bekijken.

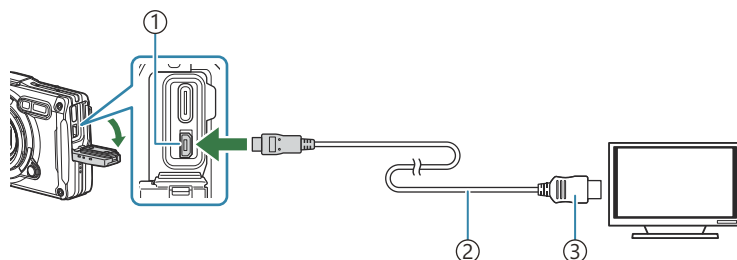

- ① HDMI-connector (Type-D)
- ② HDMI-kabel
- ③ Type A

Sluit de tv en camera aan en kies de invoerbron van de televisie.

- Het scherm van de camera wordt uitgeschakeld wanneer een HDMI-kabel is aangesloten.

🔊 Raadpleeg de handleiding van de tv voor meer informatie over het overschakelen naar HDMI-invoer.

🔊 Als de camera via een HDMI-kabel is aangesloten, kunt u het digitale videosignaaltype selecteren. Gebruik uitvoerinstellingen die gelijk zijn aan de invoerinstellingen van de tv.

4K	Indien mogelijk wordt het signaal uitgevoerd in 4K (3840 x 2160).
1080p	Indien mogelijk wordt het signaal uitgevoerd in Full HD (1080p).
720p	Indien mogelijk wordt het signaal uitgevoerd in HD (720p).
480p/576p	Het signaal wordt uitgevoerd in 480p/576p-formaat.

- ⚠️ Afhankelijk van de instellingen van de tv wordt het beeld bijgesneden en zijn sommige indicatoren mogelijk niet zichtbaar.
- ⚠️ Sluit de camera niet aan op andere HDMI-uitvoerapparaten. Hierdoor zou de camera beschadigd raken.

- ⓘ HDMI kan niet worden gebruikt terwijl de camera via USB verbonden is met een computer.
- ⓘ Het uitvoerformaat dat wordt gebruikt wanneer **[4K]** is geselecteerd in de fotomodus is prioriteit 1080p.

De afstandsbediening van de tv gebruiken

De camera kan worden bediend met een afstandsbediening van een tv wanneer deze is aangesloten op een tv die HDMI-controle ondersteunt. Selecteer **[Aan]** voor **[HDMI-bediening]**.

Wanneer **[Aan]** is geselecteerd, kan de camera alleen worden gebruikt voor weergave.

Het scherm van de camera schakelt uit.

- U kunt de camera bedienen door de bedieningsaanwijzingen te volgen die worden weergegeven op de tv.
- Tijdens de enkelbeeldweergave kunt u de informatieweergave weergeven of verbergen door op de 'Rode' knop te drukken, en kunt u de indexweergave weergeven of verbergen door op de 'Groene' knop te drukken.

ⓘ Sommige televisies ondersteunen niet alle functies.

Combinaties van JPEG-beeldgrootten en compressieverhoudingen (Instellen)

MENU →  → **E** → [ Instellen]

U kunt de JPEG-beeldkwaliteit instellen door de beeldgrootte en compressieverhouding te combineren.

Beeldgrootte (Aantal pixels)	Compressieverhouding			Toepassing
	Super Fine	Klein	Normaal	
Groot (4000 × 3000)	L SF	L F	L N	Afhankelijk van het gewenste printformaat
Gemiddeld1 (3200 × 2400)	M1 SF	M1 F	M1 N	
Gemiddeld2 (1920 × 1440)	M2 SF	M2 K	M2 N	
Klein (1280 × 960)	S SF	S K	S N	Voor kleine afdrucken en gebruik op websites

De bewerkingmenu's gebruiken

Menu Constructie

De volgende functies kunnen worden gebruikt wanneer het **[Menu Constructie]** (P.170) is ingesteld op **[Aan]**.

- **[Constructie]** in **SCN**-modus (P.171)
- Een beeldgrootte configureren voor het Menu Constructie (P.173)
- **[Rasterweergave]** in het Menu Constructie (P.175)

Waarschuwingen

- Deze camera wordt ontwikkeld, geproduceerd en verkocht als een camera voor algemeen gebruik. De camera is niet specifiek ontworpen om mechanische prestaties te leveren voor een bepaald beoogd gebruik.
- Aangezien de ingebouwde gps-functie en elektronische kompasfunctie van de camera niet ontworpen zijn voor gebruikssituaties die nauwkeurigheid vereisen, is er geen garantie dat de gemeten waarden (breedtegraad, lengtegraad, kompasrichting, temperatuur, enz.) nauwkeurig zijn.
- Met uitzondering van de garantie zoals uiteengezet in ons garantiebeleid, vergoeden wij geen enkele schade (inclusief financiële schade, onderbreking van het werk, verlies van werk of werkinformatie, of andere tijd- of financiële verliezen) als gevolg van het gebruik van dit product of het onvermogen om dit product te gebruiken.

Het Menu Constructie weergeven

1. Druk op de knop **MENU** om de menu's te openen.
2. Selecteer [**Menu Constructie**] in het **Y** Setup-menu en druk op de knop **OK**.
 - ① Het [**Menu Constructie**] kan niet worden ingesteld als de datum en tijd niet zijn ingesteld op de camera.



3. Selecteer [**Aan**] en druk op **OK**.
4. Druk op de knop **MENU** om de menu's te verlaten.

[Constructie] in SCN-modus

Maak heldere beelden door de camera te gebruiken op een manier die geschikt is voor de opnamelocatie.

1. Draai de functieknop naar **SCN**.

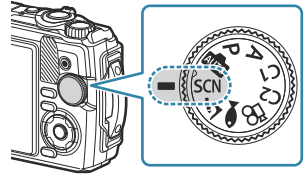

2. Selecteer **[Constructie]** met de Δ ∇ \triangleleft \triangleright knoppen en druk op de knop **OK**.



3. Gebruik \triangleleft \triangleright om een scènemodus te selecteren en druk op de knop **OK**.

	Constructie 1	<p>Maak standaard constructiefoto's. Het fenomeen waarbij stof en regen als witte stippen op het beeld verschijnen, wordt beperkt.</p> <ul style="list-style-type: none">☞ Als u last hebt van camerabewegingen, kunt u het probleem mogelijk oplossen met [Constructie 2].☞ De maximale ISO-gevoeligheidswaarde is 3200.
	Constructie 2	<p>Gebruik deze instelling wanneer de met [Constructie 1] gemaakte foto's te donker zijn. Deze instelling is minder gevoelig voor camerabewegingen. Als u nog steeds last hebt van camerabewegingen wanneer u [Constructie 2] gebruikt, gebruik dan een statief.</p> <ul style="list-style-type: none">⚠ Beelden kunnen korrelig lijken door de verhoogde ISO-gevoeligheid. Controleer het beeld dus om te bepalen of de beeldkwaliteit geschikt is voor het beoogde gebruik.☞ De maximale ISO-gevoeligheidswaarde is 6400.

	Constructie 3	<p>Donkere gebieden zullen helderder worden weergegeven in vergelijking met [Constructie 1], waardoor deze instelling geschikt is voor locaties met veel verschillen in licht.</p> <p>⚠ Bij opnamen op heldere locaties, zoals buiten op een zonnige dag, kan het hele beeld wit lijken.</p> <p>🔧 De maximale ISO-gevoeligheidswaarde is 1600.</p>
	Binnenshuis	Deze instelling is geschikt voor opnamen met de flitser in grote ruimten. Afbeeldingen worden helder weergegeven van de voorgrond naar de achtergrond.
	Lange sluitertijd	Deze instelling is geschikt voor nachtopnamen met een statief. Daarnaast voorkomt het gebruik van de zelfontspanner (P62) camerabewegingen wanneer de ontspanknop wordt losgelaten.
	Documenten	Deze instelling is geschikt voor het fotograferen van drukwerk van A4- of A3-formaat, zoals documenten en tekeningen.
	Panorama	Maak foto's met een brede beeldhoek.

4. Laat de ontspanknop los.

🔧 Tijdens het fotograferen kunt u tegen een muur leunen of op een andere manier stabiliteit zoeken om onscherpte te voorkomen.

- ⚠ Sommige functies kunnen niet worden geselecteerd wanneer **[Constructie 1]**, **[Constructie 2]** of **[Constructie 3]** wordt gebruikt.
- ⚠ De flitser wordt uitgeschakeld wanneer **[Constructie 1]**, **[Constructie 2]**, **[Constructie 3]**, **[Langzame sluitering]**, **[Documenten]**, of **[Panorama]** zijn geselecteerd, waardoor het niet mogelijk is om geschikte beelden te maken op plaatsen waar helemaal geen licht is. Kies in zulke gevallen een **SCN** (scène)-modus waarin de flitser is ingeschakeld.

Een beeldgrootte configureren voor het Menu Constructie

Als het **[Menu Constructie]** is ingesteld op **[Aan]**, kunnen de beeldgrootte (CALSH/CALS) en compressieverhouding (N) voor het Menu Constructie worden ingesteld vanaf Beeldkwaliteit voor foto's.

Instellingen configureren vanuit Beeldkwaliteit voor foto's

1. Druk op de knop **OK** en selecteer vervolgens  Beeldkwaliteit met $\Delta \nabla$.

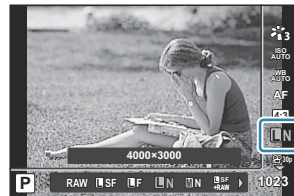

2. Selecteer $\frac{CALSH}{N}$ of $\frac{CALS}{N}$ met $\triangleleft \triangleright$ en druk op de knop **OK**.

 Om **[CALSH]** of **[CALS]** te gebruiken in combinatie met een andere compressieverhouding (SF of K), wijzigt u de instellingen in [\[Instellen\] \(P.155\)](#).

 Als het **[Menu Constructie]** is ingesteld op **[Aan]**, wordt **M1** weergegeven als **M**, **M2** als **CALSH** en **S** als **CALS**.

Instellingen configureren vanuit het opnamemenu (Eenvoudige CALS)

Als **[Eenvoudige CALS]** is ingesteld op **[CALSH]** of **[CALS]**, wordt er automatisch een beeldkwaliteit voor het Menu Constructie geselecteerd wanneer de camera wordt ingeschakeld.

1. Druk op de knop **MENU** om de menu's te openen.

2. Selecteer **[Eenvoudige CALS]** in  Opnamemenu 1 en druk op de knop **OK**.

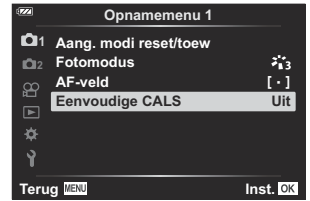



3. Selecteer **[CAL S H]** of **[CAL S]** met de Δ ∇ knoppen en druk op de knop **OK**.
- Als **[CAL S H]** is geselecteerd, wordt $\frac{CALSH}{N}$ automatisch geselecteerd wanneer de camera wordt ingeschakeld.
 - Als **[CAL S]** is geselecteerd, wordt $\frac{CAL S}{N}$ automatisch geselecteerd wanneer de camera wordt ingeschakeld.
 - Als **[Uit]** is geselecteerd, worden de beeldgrootte en compressieverhouding ingesteld op de instellingen die in gebruik waren vlak voordat de camera werd uitgeschakeld.

4. Druk op de knop **MENU** om de menu's te verlaten.

ⓘ Bij de instelling **[Panorama]** voor **[Constructie]** in de **SCN** (scène)-modus kan de grootte van het gecombineerde beeld groter zijn dan ongeveer 3M (1920 x 1440), zelfs als de beeldmodus is ingesteld op **[CAL S H]** of **[CAL S]**.

[Rasterweergave] in het Menu Constructie

Wanneer  is geselecteerd voor **[Rasterweergave]**, verschijnt er een oranje raster met 25 segmenten. Wanneer  is geselecteerd, verschijnt er een grijs-goud verhoudingenraster.

⚠ Het histogram kan niet worden weergegeven als het oranje raster met 25 segmenten wordt weergegeven.

De camera verbinden met externe apparaten

Externe apparaten aansluiten

Een aantal handelingen kan worden uitgevoerd door de camera aan te sluiten op een extern apparaat zoals een computer of smartphone.  ['Verbinden met smartphones'](#) (P.179), ['Foto's kopiëren naar een computer'](#) (P.189), ['De camera en afstandsbediening koppelen'](#) (P.192), ['De camera verbinden met tv's of externe schermen \(HDMI\)'](#) (P.198)

Waarschuwingen voor het gebruik van wifi- en Bluetooth®-functies

Schakel draadloze LAN en **Bluetooth**® uit in landen, regio's en locaties waar het gebruik ervan niet is toegestaan.

De camera is uitgerust met ingebouwde draadloze LAN en **Bluetooth**®. Het gebruik van deze functies buiten het land of de regio van aankoop kan in strijd zijn met de plaatselijke regelgeving omtrent draadloze apparatuur.

In bepaalde landen en regio's kan het illegaal zijn om positiegegevens op te halen zonder voorafgaande toestemming van de overheid. Daarom kan in bepaalde verkoopgebieden de camera zijn ingesteld op het niet weergeven van positiegegevens.

Als u de camera meeneemt naar het buitenland, moet u er rekening mee houden dat sommige landen of gebieden wetten hebben die het gebruik van deze functie beperken. Controleer vooraf de geldende wetten en respecteer deze wanneer u de camera gebruikt. Ons bedrijf kan niet aansprakelijk worden gesteld voor het niet naleven van de lokale voorschriften door de gebruiker.

Schakel deze functie uit in vliegtuigen en op andere plekken waar het gebruik van wifi verboden is.

 [De draadloze functies van de camera uitschakelen \(P.178\)](#)

- ⚠ Radiogolven kunnen worden onderschept. Houd hier van tevoren rekening mee.
- ⚠ De antenne voor het verzenden en ontvangen van gegevens bevindt zich in de handgreep. Houd de camera zoveel mogelijk uit de buurt van metalen voorwerpen.
- ⚠ Als u de camera in een tas of een ander omhulsel met u meedraagt, kan het signaal worden geblokkeerd door het materiaal van de tas of dat van andere voorwerpen in de tas, waardoor uw camera niet kan communiceren met uw smartphone.
- ⚠ De batterij loopt sneller leeg wanneer de camera is verbonden met wifi. Als de batterij bijna leeg is, kan de communicatie zelfs tijdens het zenden of ontvangen worden onderbroken.
- ⚠ Communicatie kan moeizaam of traag zijn in gebieden waar magnetische velden, statische elektriciteit of radiogolven worden gegenereerd, zoals in de buurt van magnetrons of mobiele telefoons.
- ⚠ Sommige draadloze LAN-functies kunnen niet worden gebruikt wanneer de schrijfbeveiliging van de geheugenkaart op 'LOCK' staat.



De draadloze functies van de camera uitschakelen

Schakel de draadloze (Wifi/**Bluetooth**[®])-functies van de camera uit.

1. Selecteer **[Wifi/Bluetooth-instellingen]** in het  setup-menu en druk op .
2. Selecteer **[Draadloze functies]** en druk op .
3. Selecteer **[Uit]** en druk op de knop **OK**.

 De volgende functies worden uitgeschakeld.

- **[Apparaatverbinding]** (P.180), **[Bluetooth]** (P.182)

 Om de stand-bystand voor draadloze verbindingen uit te schakelen en draadloze transmissies te beëindigen wanneer de camera is ingeschakeld, selecteert u **[Uit]** voor **[Wifi/Bluetooth-instellingen]** > **[Bluetooth]** in het  setup-menu.  'Draadloze instellingen voor wanneer de camera is ingeschakeld' (P.182)

De camera verbinden met een smartphone

Verbinding maken met smartphones

Gebruik de draadloze LAN- (wifi) en **Bluetooth**[®]-functies van de camera om verbinding te maken met een smartphone en gebruik de speciale app om nog meer plezier van de camera te beleven, zowel voor als na het maken van een opname. Zodra er een verbinding is gemaakt, kunt u op afstand foto's downloaden en maken, en positiegegevens aan de beelden toevoegen.

- De werking is niet gewaarborgd op alle smartphones.

Wat u allemaal kunt doen met de app OM Image Share

- **Zet beelden van de camera over naar uw smartphone**

Download de beelden die u heeft geselecteerd om te delen op uw smartphone ([P.110](#)).

U kunt uw smartphone gebruiken om afbeeldingen te selecteren en deze van de camera downloaden.

- **Maak foto's op afstand met uw smartphone**

U kunt de camera op afstand bedienen en opnames maken met behulp van een smartphone.

- **Prachtige beeldverwerking**

Gebruik intuïtieve bedieningselementen om indrukwekkende effecten toe te voegen aan de beelden die u naar uw smartphone hebt overgezet.

- **Voeg gps-tags toe aan foto's**

Met behulp van de gps-functie van de smartphone kunt u positiegegevens toevoegen wanneer u foto's neemt met de camera.

Raadpleeg onze website voor meer informatie.

De camera met de smartphone koppelen

Volg de stappen hieronder wanneer u apparaten voor de eerste keer met elkaar verbindt.

- Wijzig de verbindinginstellingen met de OM Image Share-app en niet met de instellingenapp in het besturingssysteem van de smartphone.

1. Open de OM Image Share-app die u op uw smartphone heeft geïnstalleerd.
2. Selecteer **[Apparaatverbinding]** in het  weergavemenu en druk op .
 - **[Apparaatverbinding]** kan ook worden gestart door de knop **MENU** ingedrukt te houden wanneer de camera gereed is om opnames te maken.
3. Volg de aanwijzingen op het scherm om de instellingen voor wifi/**Bluetooth** aan te passen.
 - De lokale **Bluetooth**-naam en de toegangscode, de wifi-netwerknaam (SSID) en het wachtwoord en een QR-code worden weergegeven op het scherm.



- ① Lokale **Bluetooth**-naam
Bluetooth-toegangscode
- ② Wifi-SSID
wifi-wachtwoord
- ③ QR-code

4. Tik op het camerapictogram onderaan het scherm van OM Image Share.
 - Het tabblad **[Eenvoudige instelling]** verschijnt.

- 5.** Volg de instructies op het scherm in OM Image Share om de QR-code te scannen en de verbindinginstellingen aan te passen.
- Als u de QR-code niet kunt scannen, volgt u de aanwijzingen op het scherm in OM Image Share op om de instellingen handmatig aan te passen.
 - **Bluetooth:** Om verbinding te maken selecteert u de lokale naam en voert u de toegangscode in die wordt weergegeven op het scherm van de camera in het dialoogvenster voor **Bluetooth**-instellingen in OM Image Share.
 - **Wifi:** Om verbinding te maken voert u de SSID en het wachtwoord in die op het scherm van de camera worden weergegeven in het dialoogvenster voor wifi-instellingen in OM Image Share.
 -  **1** wordt weergegeven als het verbinden is gelukt.
 - Het **Bluetooth**[®]-pictogram geeft de status als volgt weer:
 - : De camera zendt een draadloos signaal uit.
 - : Draadloze verbinding is tot stand gebracht.
- 6.** Om de verbinding met de wifi te verbreken, drukt u op de **MENU**-knop op de camera.
- U kunt OM Image Share ook gebruiken om de camera uit te schakelen en de verbinding te verbreken.
 - Bij de standaardinstellingen blijft **Bluetooth**[®] zelfs nadat de wifi-verbinding is verbroken actief, zodat u op afstand kunt fotograferen met een smartphone. Stel **[Bluetooth]** in op **[Uit]** om de camera zo in te stellen dat de **Bluetooth**[®]-verbinding ook wordt verbroken wanneer de wifi-verbinding wordt verbroken.

Draadloze instellingen voor wanneer de camera is ingeschakeld

U kunt kiezen of de camera stand-by staat voor draadloze verbinding met een smartphone of optionele afstandsbediening wanneer de camera is ingeschakeld.



1. Selecteer **[Wifi/Bluetooth-instellingen]** in het **Y** setup-menu en druk op **▷**.



2. Selecteer **[Bluetooth]** en druk op **▷**.

 Verbind de camera met de smartphone of optionele afstandsbediening voordat u verdergaat. **[Bluetooth]** kan niet worden geselecteerd tenzij de verbinding is gelukt.

3. Selecteer de gewenste optie en druk op de knop **OK**.

Uit	De camera staat niet op stand-by voor een draadloze verbinding en het draadloze signaal wordt niet uitgezonden, zelfs niet als de camera is ingeschakeld. Voor verbinding met een smartphone start u [Apparaatverbinding] (P.180) in het weergavemenu van de camera.
Aan 	Als de camera is ingeschakeld, zendt deze een draadloos signaal uit en staat op stand-by voor een draadloze verbinding. Door OM Image Share te gebruiken, kunt u de camera verbinden met de smartphone en op afstand opnamen maken of beelden overdragen.
Aan  	Als de camera is ingeschakeld, verzendt deze draadloze signalen en als de camera verbonden is met een optionele afstandsbediening (P.192) gaat de camera in de stand-bystand voor verbinding met de afstandsbediening.

- Omdat de opties in het **[Bluetooth]**-menu ook dienen om de **Bluetooth**[®]-status aan te geven, wordt **[Gestopt]** of **[Bezig]** weergegeven naast de opties **[Uit]**, **[Aan** ], en **[Aan**  ].

 Als de gps-tracklog is ingeschakeld in de OM Image Share-app, worden locatiegegevens die zijn gedownload van de app toegevoegd aan foto's die zijn gemaakt terwijl **[Aan** ] is geselecteerd.

Foto's overzetten naar een smartphone

U kunt foto's op de camera selecteren en deze naar een smartphone overzetten. U kunt de camera ook gebruiken om vooraf de foto's te selecteren die u wilt delen.  'Foto's selecteren om te delen (Deelorder)' (P.110)

- Als **[Uit]** of **[Aan 0i]** is geselecteerd voor **[Bluetooth]** (P.182), selecteer dan **[Aan 0]**.
- Als u **[Aan 0]** selecteert voor **[Bluetooth]** (P.182) wordt de camera in stand-bystand gezet, klaar voor een draadloze verbinding.

1. Tik op **[Foto's importeren]** in OM Image Share op de smartphone.



- ⑦ Afhankelijk van de smartphone kan er een bevestigingsscherm voor wifi-verbinding verschijnen. Volg de aanwijzingen op het scherm om de smartphone en de camera te verbinden.
- Alle foto's die op de camera zijn opgeslagen, worden in een lijst weergegeven.

2. Selecteer de foto's die u wilt overzetten en tik op de knop Opslaan.

- Na het opslaan kunt u de camera vanaf de smartphone uitschakelen.
- **[Foto's importeren]** kan worden gebruikt om foto's over te zetten naar smartphones die zijn verbonden via de optie **[Apparaatverbinding]**, zelfs wanneer **[Uit]** of **[Aan 0i]** is geselecteerd voor **[Bluetooth]** (P.182).

Op afstand fotograferen met een smartphone (Live View)

U kunt op afstand fotograferen door de camera met een smartphone te bedienen terwijl u de live view op het scherm van uw smartphone bekijkt.

- De camera toont het verbindingsscherm en alle bewerkingen worden uitgevoerd op de smartphone.
- Als **[Uit]** of **[Aan **] is geselecteerd voor **[Bluetooth]** (P.182), selecteer dan **[Aan **].
- Als u **[Aan **] selecteert voor **[Bluetooth]** (P.182) wordt de camera in stand-bystand gezet, klaar voor een draadloze verbinding.

1. Start OM Image Share en tik op **[Afstandsbed.]**.

2. Tik op **[Live View]**.

3. Tik op de ontspanknop om een opname te maken.

- De gemaakte foto wordt op de geheugenkaart in de camera opgeslagen.

- **[Live View]** kan worden gebruikt om foto's te maken met smartphones die zijn verbonden via de optie **[Apparaatverbinding]** (P.180), zelfs wanneer **[Uit]** of **[Aan **] is geselecteerd voor **[Bluetooth]** (P.182).
- De beschikbare opnamemogelijkheden zijn gedeeltelijk beperkt.

Op afstand fotograferen met een smartphone (Sluiter op afstand)

U kunt op afstand fotograferen door de camera met een smartphone te bedienen (sluiter op afstand).

- Alle functies zijn beschikbaar op de camera. Daarnaast kunt u foto's maken en films opnemen met de ontspanknop die op het smartphonescherm wordt weergegeven.
- Als **[Uit]** of **[Aan]** is geselecteerd voor **[Bluetooth]** (P.182), selecteer dan **[Aan]**.
- Als u **[Aan]** selecteert voor **[Bluetooth]** (P.182) wordt de camera in stand-bystand gezet, klaar voor een draadloze verbinding.

1. Start OM Image Share en tik op **[Afstandsbed.]**.

2. Tik op **[Sluiter op afstand]**.

3. Tik op de ontspanknop om een opname te maken.

- De gemaakte foto wordt op de geheugenkaart in de camera opgeslagen.

- **[Sluiter op afstand]** kan worden gebruikt om foto's te maken met smartphones die zijn verbonden via de optie **[Apparaatverbinding]** (P.180), zelfs wanneer **[Uit]** of **[Aan]** is geselecteerd voor **[Bluetooth]** (P.182).

De draadloze LAN/Bluetooth®-instellingen resetten

De **[Wifi/Bluetooth-instellingen]** herstellen naar de standaardwaarden:

- 1.** Selecteer **[Wifi/Bluetooth-instellingen]** in het **Y** setup-menu en druk op **▷**.
- 2.** Selecteer **[Instellingen resetten]** en druk op **▷**.
- 3.** Selecteer **[Ja]** en druk op de knop **OK**.

 De volgende instellingen worden hersteld:

- **[Draadloze functies]** (P.178), **[Bluetooth]** (P.182), en **[Wachtwoord voor verbinding]** (P.187)

 Door de draadloze instellingen te resetten, wordt de verbinding tussen de camera en de smartphone verbroken. Voordat u verbinding maakt met een smartphone, moet u de apparaten opnieuw koppelen (P.180). Door de draadloze instellingen te resetten, wordt ook de verbinding tussen de camera en de afstandsbediening verbroken. Voordat u verbinding maakt met een afstandsbediening, moet u de apparaten opnieuw koppelen (P.192).

Het wachtwoord veranderen

Het wachtwoord voor smartphoneverbindingen wijzigen:

1. Selecteer **[Wifi/Bluetooth-instellingen]** in het  setup-menu en druk op .

2. Selecteer **[Wachtwoord voor verbinding]** en druk op .

3. Druk op de knop  zoals aangegeven in de handleiding op het scherm.

- Er wordt een nieuw wachtwoord ingesteld.

- U kunt zowel het wachtwoord voor smartphoneverbindingen als het wachtwoord voor **Bluetooth**[®]-verbindingen wijzigen.
- Maak opnieuw verbinding met de smartphone nadat u de wachtwoorden hebt gewijzigd.  ['De camera en smartphone koppelen' \(P.180\)](#)

De camera verbinden met een computer

De camera verbinden met een computer

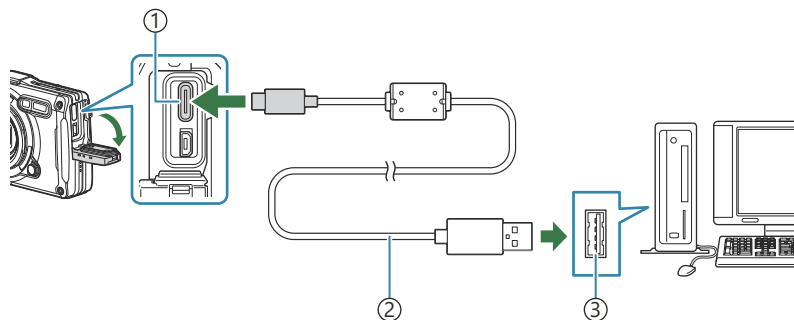

- ① USB-connector (Type-C)
- ② USB-kabel (meegeleverd)
- ③ USB-poort

- Wanneer de camera via USB is aangesloten op een computer, verschijnt er een dialoogvenster op het scherm waarin u een host moet selecteren.
- ① De batterij in de camera kan worden geladen terwijl de camera via USB aangesloten is op de computer. De laadtijd is afhankelijk van de prestaties van de computer. (In sommige gevallen kan het ongeveer 10 uur duren om de batterij op te laden.)
 - ② Als niets wordt weergegeven op het scherm van de camera nadat de camera met de computer werd verbonden, kan de batterij leeg zijn. Gebruik een volledig opgeladen batterij.
 - ③ In de volgende werkomgevingen is een geslaagde gegevensoverdracht niet gegarandeerd, ook niet als de computer is uitgerust met een USB-poort.
 - Computers met een nieuwe geïnstalleerde USB-poort met uitbreidingskaartje, enz., computers zonder een af-fabriek geïnstalleerde OS of zelfgebouwde computers.
 - ④ De bedieningselementen van de camera kunnen niet worden gebruikt terwijl de camera verbonden is met een computer.
 - ⑤ Als de computer niet in staat is om de camera te detecteren, koppelt u de USB-kabel los en sluit u deze opnieuw aan op de computer.

Foto's kopiëren naar een computer

1. Schakel de camera uit en sluit deze aan op de computer.
 - De plaats van de USB-poort is afhankelijk van het soort computer. Voor details raadpleegt u de handleiding van de computer.
 - Het scherm voor het selecteren van de USB-verbinding wordt weergegeven.

2. Selecteer **[Opslag]** of **[MTP]** met Δ ∇ . Druk op de knop **OK**.
 - **[Opslag]**: De camera aansluiten als kaartlezer.
 - **[MTP]**: Sluit de camera aan als een draagbaar apparaat.

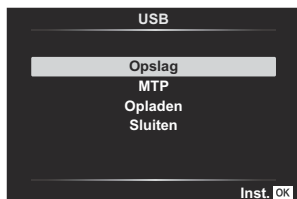

3. Kopieer foto's naar de computer zodra deze de camera herkent als een nieuw apparaat.

De computersoftware installeren

Installeer de volgende software om toegang te krijgen tot de camera terwijl deze direct via USB is verbonden met de computer.

OM Workspace

Deze computertoepassing wordt gebruikt om foto's en films die met de camera zijn opgenomen te downloaden en te bekijken. De toepassing kan ook worden gebruikt om de camera-firmware te updaten. De software kan worden gedownload van onze website. U moet het serienummer van de camera opgeven bij het downloaden van de software.

De afstandsbediening gebruiken

Namen van onderdelen

RM-WR1

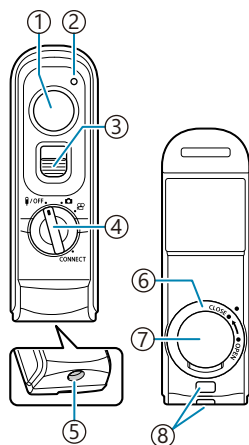

- ① Ontspanknop
- ② Gegevensoverdrachtsindicator
- ③ Vergrendeling ontspanknop
- ④ Modusknop (OFF / camera / CONNECT)
- ⑤ Kabelconnector
- ⑥ Deksel van het batterijcompartiment
- ⑦ Klepje van het batterijcompartiment
- ⑧ Oogje voor de riem

De camera en afstandsbediening koppelen

Draadloze verbinding

Voor draadloze verbinding moet u de camera eerst verbinden met de afstandsbediening.

1. Selecteer **[Wifi/Bluetooth-instellingen]** in het **Y** setup-menu en druk op **▷**.
2. Selecteer **[Instellingen draadloze sluiters]** en druk op **▷**.
3. Selecteer **[Start koppelen]** en druk op de knop **OK**.

4. Wanneer er een bericht wordt weergegeven dat de koppeling wordt uitgevoerd, draait u de modusknop van de afstandsbediening naar **CONNECT**. Laat de knop in deze positie staan.

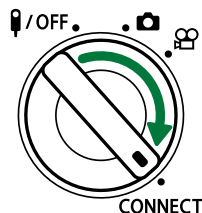
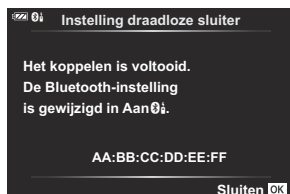

- Het koppelen begint wanneer de knop gedurende drie seconden in deze positie wordt gehouden. Houd de knop op de positie **CONNECT** totdat het koppelen voltooid is. Als u de modusknop draait voordat het koppelen voltooid is, knippert de gegevensoverdrachtsindicator snel.
- De gegevensoverdrachtsindicator brandt wanneer het koppelen start.

5. Wanneer er een bericht verschijnt dat aangeeft dat het koppelen voltooid is, drukt u op **OK**.

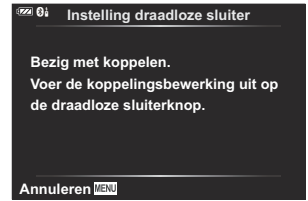



- De gegevensoverdrachtsindicator gaat uit wanneer het koppelen voltooid is.
 - **[Bluetooth]** (P.182) wordt automatisch ingesteld op **[On*i*]** wanneer er een koppeling tot stand is gebracht.
- ⓘ Als u aan de modusknop van de afstandsbediening draait of op de knop **MENU** van de camera drukt voordat het bericht verschijnt dat het koppelen voltooid is, eindigt het koppelingsproces. De informatie over het gekoppelde apparaat wordt gereset. Koppel de apparaten opnieuw.
- ⓘ Als u de modusknop van een afstandsbediening die momenteel niet gekoppeld is naar **CONNECT** draait en gedurende drie seconden in deze stand houdt, of als het koppelen is mislukt, wordt de koppelingsinformatie van eerdere verbindingen opnieuw ingesteld. Koppel de apparaten opnieuw.

Koppelen ongedaan maken

1. Selecteer **[Wifi/Bluetooth-instellingen]** in het **Y** setup-menu en druk op **▷**.
 2. Selecteer **[Instellingen draadloze sluiters]** en druk op **▷**.
 3. Selecteer **[Koppelen ongedaan maken]** en druk op de knop **OK**.
 4. Selecteer **[Ja]** en druk op de knop **OK**.
- ⓘ Als u de camera hebt gekoppeld met een afstandsbediening, moet u **[Koppelen ongedaan maken]** uitvoeren om de koppelingsgegevens te resetten voordat u de camera kunt koppelen met een nieuwe afstandsbediening.

Opnemen vanaf de afstandsbediening

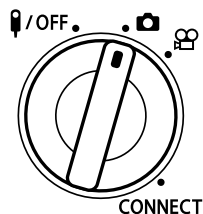

Voordat u een draadloze verbinding tot stand brengt tussen de camera en de afstandsbediening, moet u controleren of **[Aan  op het scherm en wordt de camera stand-by gezet voor draadloze communicatie met de afstandsbediening zodra deze wordt ingeschakeld.**

1. Draai de modusknop van de afstandsbediening naar  of .

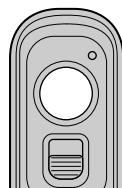

2. Druk op de ontspanknop van de afstandsbediening om foto's te nemen.



- Wanneer de modusknop van de afstandsbediening is ingesteld op  (fotografiemodus): Als u de ontspanknop van de afstandsbediening licht indrukt tot de eerste positie (druk de ontspanknop half in), verschijnt het AF-bevestigingsteken (●) en verschijnt er een groen kader (AF-doel) in de scherpstelzone.
- Wanneer de modusknop van de afstandsbediening is ingesteld op  (filmopnamemodus): Als u de ontspanknop van de afstandsbediening indrukt, start de filmopname. Druk nogmaals op de ontspanknop van de afstandsbediening om de filmopname te stoppen.

Gegevensoverdrachtsindicator van de afstandsbediening

Brandt één keer	De opdracht van de afstandsbediening is correct naar de camera gestuurd.
Knippert snel (1 seconde)	De opdracht van de afstandsbediening is niet correct naar de camera gestuurd. Verklein de afstand tussen de camera en de afstandsbediening. Controleer de instelling van de camera als het probleem nog niet is opgelost.
Knippert snel (3 seconden)	Er is een probleem met de verbinding tussen de camera en de afstandsbediening. Koppel de apparaten opnieuw.
Brandt niet	Dit kan in de volgende situaties voorkomen. <ul style="list-style-type: none">• De batterij in de afstandsbediening is leeg.• De modusknop van de afstandsbediening staat in de U/UIT-stand.• De camera en de afstandsbediening zijn met een kabel verbonden.

- ① U kunt verbinding maken met smartphones via **[Apparaatverbinding]** (P.180), zelfs wanneer de optie **[Aan]** is geselecteerd voor **[Bluetooth]** (P.182). U kunt de camera echter niet met de afstandsbediening bedienen wanneer deze is verbonden met een smartphone.
- ① Koppelen en fotograferen op afstand zijn niet beschikbaar wanneer **[Uit]** is geselecteerd voor **[Draadloze functies]** (P.178).
- ① De camera gaat niet in de slaapstand wanneer een afstandsbediening draadloos is verbonden.
- ① De camera gaat echter in de slaapstand aan de hand van de optie die is geselecteerd voor **[Slaapstand]** als de modusknop op de afstandsbediening in stand **U/OFF** staat.  **Aangepast menu**  > **[Slaapstand]** (P.160)
- ① De camera gaat niet in de slaapstand wanneer **[Aan]** is geselecteerd voor **[Bluetooth]** (P.182), tenzij de modusknop op de afstandsbediening in stand **U/OFF** staat.
- ① Als u de afstandsbediening bedient terwijl de camera in slaapstand staat, kan het langer duren voordat de camera reageert.
- ① De camera kan niet worden bediend met de afstandsbediening wanneer deze uit de slaapstand komt. Bedien de afstandsbediening nadat de camera weer actief is.
- ① Draai de modusknop van de afstandsbediening naar stand **U/OFF** wanneer u de afstandsbediening niet meer hoeft te gebruiken.

MAC-adres van de afstandsbediening

Het MAC-adres van de afstandsbediening staat afgedrukt op de garantiekaart die bij de afstandsbediening is geleverd.

Vorzorgsmaatregelen voor het gebruik van de afstandsbediening

- Trek niet aan het klepje van het batterijcompartiment en gebruik dit ook niet om het deksel van het batterijcompartiment te draaien.
- Doorboor de batterijen niet met scherpe voorwerpen.
- Zorg ervoor dat er zich geen vreemde materialen op het deksel van het batterijcompartiment bevinden voordat u het sluit.

Verbinding maken met tv's of externe schermen via HDMI

De camera aansluiten op een tv of op externe schermen (HDMI)

Foto's kunnen worden weergegeven op televisies die via HDMI met de camera verbonden zijn. Gebruik de televisie om foto's aan een publiek te laten zien. U kunt de afstandsbediening van de tv gebruiken om het scherm te bedienen terwijl de televisie verbonden is met de camera. Er is geen app of andere software benodigd.

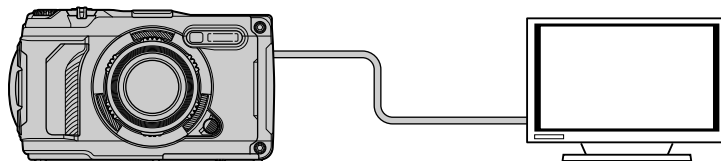

U kunt ook films opnemen terwijl de camera via HDMI verbonden is met een extern scherm of videorecorder.

⚠ HDMI-kabels zijn verkrijgbaar via derde leveranciers. Gebruik een gecertificeerde HDMI-kabel.

Foto's bekijken op een tv (HDMI)

U kunt foto's en films bekijken op een HD-tv die via een HDMI-kabel direct verbonden is met de camera. U kunt een afstandsbediening gebruiken om het scherm te bedienen terwijl dit verbonden is met de camera.

HDMI-uitvoer

Kies de signaaluitvoer naar het HDMI-apparaat. U kunt de framegrootte en de framesnelheid van de film aanpassen aan de specificaties van de tv en de videostandaarden die in uw land of regio worden ondersteund. Gebruik uitvoerinstellingen die gelijk zijn aan de invoerinstellingen van de tv.

Uitvoergrootte	Het formaat voor de signaaluitvoer van de video via de HDMI-connector kan uit de onderstaande opties worden gekozen. [4K] : 4K (3840 × 2160) prioriteit [1080p] : Full High Definition (1080p) prioriteit [720p] : High Definition (720p) prioriteit [480p/576p] : 480p/576p
HDMI-bediening	De afstandsbediening van de tv kan worden gebruikt om de camera in weergavemodus te bedienen (P.202). Kies tussen [Uit] en [Aan] . Wanneer [Aan] is geselecteerd, kan de camera alleen worden gebruikt voor weergave.

- De instellingen voor **[HDMI-bediening]** kunnen niet worden gewijzigd terwijl de camera via HDMI is aangesloten op een ander apparaat.
- Audio kan alleen worden afgespeeld op apparaten die het audioformaat ondersteunen dat is geselecteerd op de camera.
- De beschikbare opties via **[HDMI-bediening]** variëren afhankelijk van het verbonden apparaat. Raadpleeg de handleiding van het apparaat voor meer informatie.

1. Druk op de knop **MENU** om de menu's te openen.

2. Weergave  Aangepast menu **[B]** (Weerg./)/PC).

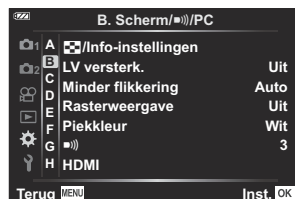

3. Selecteer **[HDMI]** met de knoppen Δ ∇ en druk op de knop \blacktriangleright .

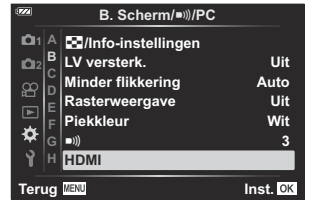

4. Selecteer een item met de knoppen Δ ∇ en druk op de knop \blacktriangleright .



5. Selecteer de gewenste optie met de knoppen Δ ∇ en druk op de knop **OK**.

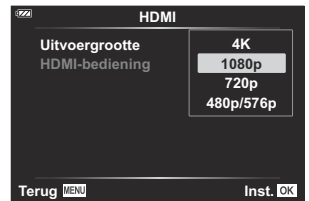

- Herhaal stap 4 en 5 indien nodig.

6. Druk meerdere keren op de knop **MENU** om het menu te verlaten.

De camera met een tv verbinden

Verbind de camera met behulp van een HDMI-kabel.

1. Nadat u hebt gecontroleerd of de camera is uitgeschakeld, verbindt u de camera via een HDMI-kabel met de tv.

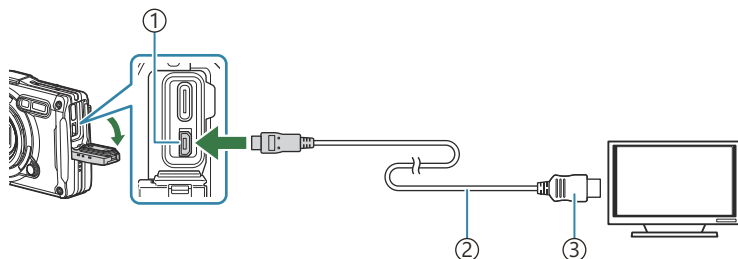



- ① HDMI-connector (Type-D)
- ② HDMI-kabel
- ③ Type A

2. Zet de tv op HDMI-invoer en zet de camera aan.

- U ziet de inhoud van het camerascherm op de tv. Druk op de knop  om foto's weer te geven.

 Als **[Aan]** is geselecteerd voor **[HDMI-bediening]** (P.202) valt het camerascherm uit wanneer er een HDMI-kabel wordt aangesloten.

 Raadpleeg de handleiding van de tv voor meer informatie over het overschakelen naar HDMI-invoer.

 Afhankelijk van de instellingen van de tv wordt het beeld bijgesneden en zijn sommige indicatoren mogelijk niet zichtbaar.

 HDMI kan niet worden gebruikt terwijl de camera via USB verbonden is met een computer.

 Het uitvoerformaat dat wordt gebruikt wanneer **[4K]** is geselecteerd in de fotomodus is prioriteit 1080p.

De camera bedienen met een afstandsbediening van de tv

Een afstandsbediening kan worden gebruikt om het scherm te bedienen terwijl de camera rechtstreeks op de tv is aangesloten met een HDMI-kabel.

- De tv moet HDMI-bediening ondersteunen. Raadpleeg de handleiding van het apparaat voor meer informatie.

Aan	De afstandsbediening van de tv kan worden gebruikt om de camera in weergavemodus te bedienen. Wanneer [Aan] is geselecteerd, kan de camera alleen worden gebruikt voor weergave.
Uit	De afstandsbediening van de tv kan niet worden gebruikt om de camera te bedienen. Informatie wordt alleen weergegeven op het tv-scherm.

1. Druk op de knop **MENU** om de menu's te openen.
2. Selecteer **[HDMI]** in **⚙️ Aangepaste menu B (Weerg./■)**/PC), en druk vervolgens op de knop **▷**.
3. Selecteer **[HDMI-bediening]** met de knoppen **△ ▽** en druk op de knop **▷**.

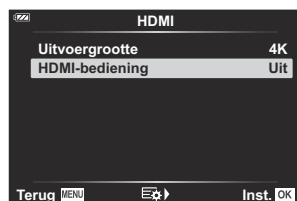
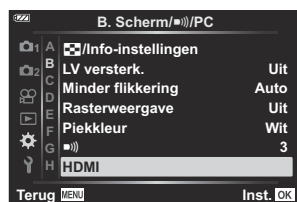

4. Selecteer **[Aan]** met de knoppen **△ ▽** en druk op de knop **OK**.



5. Druk meerdere keren op de knop **MENU** om het menu te verlaten.

6. Sluit de camera met een HDMI-kabel aan op de televisie.

- Gebruik de afstandsbediening van de tv voor de bediening. U kunt de camera bedienen door de bedieningsaanwijzingen te volgen die worden weergegeven op de tv.
- Tijdens de enkelbeeldweergave kunt u de informatieweergave weergeven of verbergen door op de 'Rode' knop te drukken, en kunt u de indexweergave weergeven of verbergen door op de 'Groene' knop te drukken.

ⓘ Sommige televisies ondersteunen niet alle functies.

ⓘ Het camerascherm valt uit wanneer de inhoud op de tv wordt weergegeven.

Veldsensorgegevens gebruiken



Veldsensor

De camera kan gegevens vastleggen over positie, hoogte en andere gegevens die zijn verkregen via gps, evenals gegevens van temperatuur- en druksensoren. Deze gegevens kunnen ook met de foto's worden opgeslagen. Logbestanden kunnen worden bekeken met de OM Image Share-app. Bekijk onze website voor meer informatie over OM Image Share.

- De camera ondersteunt ook het Quazi-Zenith-satellietsysteem (QZSS) en GLONASS.
- De lengte- en breedtegraad worden weergegeven op beelden waaraan positiegegevens zijn toegevoegd.
- De camera is niet voorzien voor gps-navigatie.
- Zorg ervoor dat u de laatste versie van de app gebruikt.

Schermen gps en overige gegevens

Deze schermen zijn niet bedoeld voor toepassingen die een grote mate van precisie vereisen. De nauwkeurigheid van de gegevens (lengte- en breedtegraad, richting, hoogte, temperatuur, enz.) wordt niet gegarandeerd. De nauwkeurigheid van deze schermen kan ook worden beïnvloed door factoren waar de producent geen controle over heeft.

 De hoogte kan worden gewijzigd in het Aangepaste menu  **[Elevatie/temperatuur]**.

  Aangepast menu  > **[Elevatie/temperatuur]** (P.159)

Gps: voorzorgsmaatregelen voor gebruik

- Lees '[Gps-functie, elektronisch kompas](#)' (P.206) voordat u de gps-functie gebruikt.
- In bepaalde landen en regio's kan het illegaal zijn om positiegegevens op te halen zonder voorafgaande toestemming van de overheid. Daarom kan in bepaalde verkoopgebieden de camera zijn ingesteld op het niet weergeven van positiegegevens. Als u de camera meeneemt naar het buitenland, moet u er rekening mee houden dat sommige landen of gebieden wetten hebben die het gebruik van deze functie beperken. Volg altijd de lokale wetgeving.
- Voordat u aan boord gaat van een vliegtuig of naar andere locaties gaat waar het gebruik van gps-apparaten verboden is, moet u de LOG-schakelaar op **UIT** draaien en **[Uit]** selecteren voor zowel [\[Gps-locatie registr.\]](#) (P.159) als **[Autom. tijdaanpassing]** in [\[⌚ Instellingen\]](#) (P.144).

Gps-functie, elektronisch kompas

- Op locaties waar u de lucht niet direct kunt zien (binnenshuis, ondergronds, onder water, in bossen, tussen hoge gebouwen) of op locaties met krachtige magnetische of elektrische velden (bij hoogspanningslijnen, magneten of elektrische apparaten, 1,5 GHz mobiele telefoons), is het mogelijk dat er geen metingen kunnen worden uitgevoerd of dat er fouten optreden.
- De hoogte die wordt weergegeven op het scherm met meetgegevens of het weergavescherm voor beelden, enz. wordt weergegeven en geregistreerd op basis van informatie van drukgevoelige sensoren die in de behuizing van de camera zijn ingebouwd. Houd er rekening mee dat de weergegeven hoogte niet gebaseerd is op gps-locatiegegevens.
- Fouten in het elektronisch kompas kunnen worden veroorzaakt door de effecten van krachtige magnetische of elektrische velden (zoals televisies, magnetrons, grote motoren, radiozenders en hoogspanningsleidingen). Om de elektrische kompasfunctie te herstellen, houdt u het toestel stevig vast en draait u het in een achtvormige beweging terwijl u uw pols draait.
- Omdat het geen eis is dat gps en het elektronisch kompas nauwkeurig zijn, is er geen garantie dat de gemeten waarden (lengtegraad, breedtegraad, kompasrichting, hoogte, temperatuur, enz.) nauwkeurig zijn.
- Is uw model uitgerust met gps- en wifi-functies? Neem dan vooraf contact op met het servicecentrum in uw land of regio, aangezien de reparatieservice in sommige landen of regio's mogelijk niet beschikbaar is vanwege lokale wet- en regelgeving.

Voordat u de gps-functie gebruikt (A-GPS-gegevens)

Afhankelijk van de status van de camera en de communicatie kan het even duren voordat de positie is bepaald. Als A-GPS wordt gebruikt, kan de tijd voor het bepalen van de positie worden verkort van een paar seconden tot enige tienden van een seconde. Download A-GPS-gegevens met de OM Image-Share app voor smartphones, of OM Workspace, een programma voor beeldbeheer en -bewerking voor pc's, en schrijf de gegevens naar de camera.

Zorg ervoor dat de datum- en tijdstellingen van de camera van tevoren correct zijn ingesteld.

- ⓘ A-GPS-gegevens moeten om de 4 weken worden bijgewerkt. Gebruik de laatst mogelijke A-GPS-gegevens omdat de tijd om positiegegevens te verkrijgen langer kan duren naarmate er meer tijd is verstreken na de laatste update.
- ⓘ Het aanbieden van A-GPS-gegevens kan zonder voorafgaande kennisgeving worden beëindigd.

A-GPS-gegevens bijwerken met een smartphone

Installeer vooraf de OM Image Share-app voor smartphones. Raadpleeg onze website voor meer informatie over het bijwerken van A-GPS-gegevens.

De A-GPS-gegevens met een pc bijwerken

Download de OM Workspace-software en installeer deze vooraf op uw pc. Raadpleeg onze website voor meer informatie over het bijwerken van A-GPS-gegevens.

Gps gebruiken

Elk van de volgende handelingen schakelt gps in:

- De LOG-schakelaar op **LOG** (P.209) zetten, de instelling **[Gps-locatie registr.]** (P.159) op **[Aan]** zetten, de instelling **[Autom. tijdaanpassing]** in **[⚙ Instellingen]** (P.144) op **[Aan]** zetten

⚠ Dek de gps-antenne (P.15) niet af met uw handen of metalen voorwerpen.

⚠ Als u de gps-functie voor het eerst gebruikt en de A-GPS is niet bijgewerkt, of als de functie gedurende langere tijd niet is gebruikt, kan het een paar minuten duren voordat de positiemeting is voltooid.

🚫 Als het gps-pictogram wordt weergegeven, worden er gps-gegevens verzameld. Als het pictogram rood kleurt, betekent dat dat er een fout is opgetreden. Neem contact op met onze servicedienst als de fout zich blijft voordoen nadat de camera is uit- en ingeschakeld.

Logs opnemen en opslaan

Als de LOG-schakelaar in de **LOG**-stand staat, registreert de camera gps- en andere sensorgegevens (P.204). Logbestanden kunnen worden bekeken met de OM Image Share-app.

Logs opnemen

Draai de **LOG**-schakelaar naar LOG.

- Het loggen wordt gestart. Het indicatorlampje knippert zolang het loggen wordt uitgevoerd.
- 
- Het loggen wordt automatisch uitgeschakeld als de batterij bijna leeg is (P.259).
- ⚠ Tijdens LOG-modus gebruikt de camera continu batterijstroom voor het verzamelen van locatiegegevens.
- ⚠ Zodra het geheugen, dat is toegewezen aan de tijdelijke opslag voor logs, vol is, kunnen er geen gegevens meer worden toegevoegd (P.259). In dat geval moet u de LOG-schakelaar naar **UIT** draaien om de log op te slaan op de geheugenkaart.

Logs opslaan

De huidige log wordt opgeslagen op de geheugenkaart als de LOG-schakelaar naar **UIT** wordt gedraaid. Logbestanden worden opgeslagen in de mappen 'GPSLOG' en 'SNSLOG' op de kaart (P.22).

- ⚠ Er verschijnt een bericht op het scherm terwijl de log wordt opgeslagen. Verwijder de geheugenkaart niet voordat het bericht van het scherm is verdwenen. Als de geheugenkaart wordt verwijderd terwijl de log wordt opgeslagen, kan dat leiden tot verlies van het logbestand of tot storingen aan de camera of de geheugenkaart.
- ⚠ Mogelijk begint de camera niet met het opslaan van de log naar de geheugenkaart als de LOG-schakelaar naar **UIT** wordt gedraaid. Dit kan bijvoorbeeld het geval zijn als er draadloos gegevens worden verzonden, de geheugenkaart vol is of beveiligd is tegen schrijven. In dat geval moet u de draadloze gegevensverzending stoppen, niet meer gebruikte gegevens op de geheugenkaart verwijderen, of op een andere manier zorgen dat het logbestand kan worden opgeslagen. Haal de batterij niet uit de camera totdat de log is opgeslagen.
- ⚠ De log wordt niet opgeslagen als er geen geheugenkaart is geplaatst.
- ⚠ Logs worden niet opgeslagen als de batterij onvoldoende opgeladen is. Laad de batterij op.

⚠️ Op elke kaart kunnen maximaal 199 logs worden opgeslagen. Er wordt een foutmelding gegeven als dit aantal is bereikt. Als dit gebeurt, plaatst u een andere geheugenkaart, of kopieert u de logbestanden naar een computer en wist u de kaart. 🖱️ ['Foutcodes' \(P.259\)](#)

Gebufferde en opgeslagen logs gebruiken

Om de logs te gebruiken, moeten de op de kaart opgeslagen logs worden overgebracht naar de OM Image Share-app voor smartphones. Maak verbinding met uw smartphone via de draadloze LAN-functie ([P.180](#)).

Wat u allemaal kunt doen met de app OM Image Share

- Logs die zijn opgeslagen op de kaart en beelden die zijn gemaakt tijdens het opnemen van logs kunnen worden overgezet naar uw smartphone.
- Overgebrachte logs kunnen worden geladen en bekeken als tracks.
- Overgebrachte logs kunnen worden gekoppeld aan beelden om ze te bekijken en te beheren.

Raadpleeg onze website voor meer informatie.

Locatiegegevens bekijken

Door op de knop **INFO** te drukken als de camera is uitgeschakeld, worden de locatiegegevens op het scherm weergegeven.

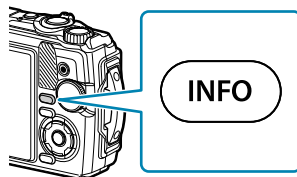

⚠ De nauwkeurigheid van de weergegeven gegevens is afhankelijk van weersomstandigheden en andere factoren. De vermelde waarden gelden alleen als richtlijn.

Schermen locatiegegevens



- | | |
|----------------------------------|-------------------|
| ① Tijd | ⑥ Hoogte (diepte) |
| ② Log opnemen wordt uitgevoerd | ⑦ Gps-pictogram |
| ③ Richtingsinformatie | ⑧ Breedtegraad |
| ④ Temperatuur (watertemperatuur) | ⑨ Lengtegraad |
| ⑤ Atmosferische druk | |

Lengte- en breedtegraad

Als het gps-pictogram knippert of niet wordt weergegeven, kan de huidige positie niet door de camera worden bepaald.

Schermen gps en overige gegevens









Deze schermen zijn niet bedoeld voor toepassingen die een grote mate van precisie vereisen. De nauwkeurigheid van de gegevens (lengte- en breedtegraad, richting, diepte, temperatuur, enz.) wordt niet gegarandeerd. De nauwkeurigheid van deze schermen kan ook worden beïnvloed door factoren waar de producent geen controle over heeft.







Opnamestanden en standaardinstellingen











Lijst met aanpasbare opnamestanden









 /  /  /  /  /  Modus

*1: Sommige instellingen zijn niet beschikbaar.

		P	A				
						Focus BKT	
Belichtingscompensatie	—	✓	✓	✓	✓	✓	✓
Fotomodus	—	✓	✓	*1	*1	*1	*1
ISO-gevoeligheid	—	✓	✓	✓	✓	✓	✓
Witbalans	—	✓	✓	✓	✓	✓	✓
AF-modus	—	✓	✓	*1	*1	*1	*1
Breedte-hoogteverhouding	✓	✓	✓	✓	✓	✓	—
 Beeldkwaliteit	✓	✓	✓	✓	*1	✓	✓
 Filmkwaliteit	✓	✓	✓	✓	✓	✓	✓
 Beeldstabilisator	—	✓	✓	✓	✓	✓	✓
 Beeldstabilisator	—	—	—	—	—	—	—
Flits	*1	✓	✓	*1	*1	*1	*1
Regelaar flitserintensiteit	—	✓	✓	✓	✓	✓	✓
Repeterende opnamen/zelfontspanner	*1	✓	✓	✓	*1	*1	✓













		P	A				
							
Meting	—	✓	✓	✓	✓	✓	✓
Gezichtsprioriteit	—	✓	✓	—	—	—	—
Accessoire	*1	✓	✓	*1	*1	*1	*1
Resetten/aangepaste modi toewijzen	✓	✓	✓	✓	✓	✓	✓
AF-veld	✓	✓	✓	—	—	—	—
Eenvoudige CALS	✓	✓	✓	✓	✓	✓	✓
Intervalopname	—	✓	✓	✓	—	—	✓
Focus-BKT	—	✓	✓	—	—	✓	—
Focusstapelingsinstellingen	✓	✓	✓	✓	✓	✓	✓
Datumstempel	✓	✓	✓	✓	—	—	✓
Beeld + Geluid	—	✓	✓	✓	—	—	✓
Film 	✓	✓	✓	✓	✓	✓	✓
Opnamevolume	✓	✓	✓	✓	✓	✓	✓
Videoframesnelheid	✓	✓	✓	✓	✓	✓	✓
Videobitsnelheid	✓	✓	✓	✓	✓	✓	✓









						
						
Belichtingscompensatie	✓	✓	✓	✓	✓	✓
Fotomodus	—	—	—	—	—	*1
ISO-gevoeligheid	—	—	—	—	—	—
Witbalans	✓	✓	✓	✓	✓	✓
AF-modus	*1	*1	*1	*1	*1	✓
Breedte-hoogteverhouding	✓	✓	✓	✓	✓	—
 Beeldkwaliteit	✓	✓	✓	✓	*1	✓
 Filmkwaliteit	✓	✓	✓	✓	✓	✓
 Beeldstabilisator	✓	✓	✓	✓	✓	—
 Beeldstabilisator	—	—	—	—	—	*1
Flits	*1	*1	*1	*1	—	—
Regelaar flitserintensiteit	✓	✓	✓	✓	—	—
Repeterende opnamen/zelfontspanner	*1	*1	*1	*1	—	*1
Meting	—	—	—	—	—	—
Gezichtsprioriteit	—	—	—	—	—	*1
Accessoire	*1	*1	*1	*1	*1	*1
Resetten/aangepaste modi toewijzen	✓	✓	✓	✓	✓	*1
AF-veld	✓	✓	✓	—	✓	✓
Eenvoudige CALS	✓	✓	✓	✓	✓	✓
Intervalopname	—	—	—	—	—	—

						
						
Focus-BKT	—	—	—	—	—	—
Focusstapelingsinstellingen	✓	✓	✓	✓	✓	✓
Datumstempel	✓	✓	✓	✓	—	—
Beeld + Geluid	✓	✓	✓	✓	—	✓
Film 	✓	✓	✓	✓	✓	*1
Opnamevolume	✓	✓	✓	✓	✓	*1
Videoframesnelheid	✓	✓	✓	✓	✓	*1
Videobitsnelheid	✓	✓	✓	✓	✓	*1









SCN-modus



*1: Sommige instellingen zijn niet beschikbaar.







								
Belichtingscompensatie	—	✓	—	—	—	—	—	—
Fotomodus	—	—	—	—	—	—	—	—
ISO-gevoeligheid	—	—	—	—	—	—	—	—
Witbalans	—	—	—	—	—	—	—	—
AF-modus	—	—	—	—	—	—	—	—
Breedte-hoogteverhouding	✓	✓	✓	✓	✓	✓	✓	✓
 Beeldkwaliteit	✓	*1	✓	✓	✓	✓	*1	✓
 Filmkwaliteit	*1	*1	*1	*1	*1	*1	*1	*1
 Beeldstabilisator	✓	✓	✓	✓	✓	✓	✓	✓
 Beeldstabilisator	—	—	—	—	—	—	—	—
Flits	*1	*1	*1	*1	*1	—	—	—
Regelaar flitserintensiteit	—	—	—	—	—	—	—	—
Repeterende opnamen/zelfontspanner	*1	*1	*1	*1	*1	*1	—	*1
Meting	—	—	—	—	—	—	—	—
Gezichtsprioriteit	—	—	—	—	—	—	—	—
Accessoire	*1	*1	*1	*1	*1	*1	*1	*1
Resetten/aangepaste modi toewijzen	✓	✓	✓	✓	✓	✓	✓	✓
AF-veld	✓	✓	✓	✓	✓	✓	✓	—
Eenvoudige CALS	✓	✓	✓	✓	✓	✓	✓	✓

								
Intervalopname	—	—	—	—	—	—	—	—
Focus-BKT	—	—	—	—	—	—	—	—
Focusstapelingsinstellingen	✓	✓	✓	✓	✓	✓	✓	✓
Datumstempel	✓	—	✓	✓	✓	✓	—	✓
Beeld + Geluid	✓	—	✓	✓	✓	✓	—	✓
Film 	✓	—	✓	✓	✓	✓	—	✓
Opnamevolume	✓	—	✓	✓	✓	✓	—	✓
Videoframesnelheid	✓	✓	✓	✓	✓	✓	✓	✓
Videobitsnelheid	✓	✓	✓	✓	✓	✓	✓	✓

Belichtingscompensatie	—	—	—	—	—	✓	—	—
Fotomodus	—	—	—	—	—	—	—	—
ISO-gevoeligheid	—	—	—	—	—	—	—	—
Witbalans	—	—	—	—	—	✓	—	—
AF-modus	—	—	—	—	—	—	—	—
Breedte-hoogteverhouding	✓	✓	✓	✓	✓	—	✓	✓
Beeldkwaliteit	✓	✓	✓	✓	✓	—	*1	✓
Filmkwaliteit	*1	*1	*1	*1	*1	*1	*1	*1
Beeldstabilisator	—	✓	✓	✓	✓	✓	✓	✓
Beeldstabilisator	—	—	—	—	—	—	—	—
Flits	—	*1	*1	—	*1	—	—	—
Regelaar flitserintensiteit	—	—	—	—	—	—	—	—
Repeterende opnamen/zelfontspanner	—	*1	*1	*1	*1	—	—	*1
Meting	—	—	—	—	—	—	—	—
Gezichtsprioriteit	—	—	—	—	—	—	—	—
Accessoire	*1	*1	*1	*1	*1	*1	*1	*1
Resetten/aangepaste modi toewijzen	✓	✓	✓	✓	✓	✓	✓	✓
AF-veld	✓	✓	✓	✓	✓	*1	✓	✓
Eenvoudige CALS	✓	✓	✓	✓	✓	✓	✓	✓
Intervalopname	—	—	—	—	—	—	—	—
Focus-BKT	—	—	—	—	—	—	—	—

								
Focusstapelingsinstellingen	✓	✓	✓	✓	✓	✓	✓	✓
Datumstempel	—	✓	✓	✓	✓	—	—	✓
Beeld + Geluid	—	✓	✓	✓	✓	—	—	✓
Film 	—	✓	✓	✓	✓	—	—	✓
Opnamevolume	—	✓	✓	✓	✓	—	—	✓
Videoframesnelheid	✓	✓	✓	✓	✓	✓	✓	✓
Videobitsnelheid	✓	✓	✓	✓	✓	✓	✓	✓

						
Belichtingscompensatie	✓	✓	✓	✓	✓	✓
Fotomodus	—	—	—	—	—	—
ISO-gevoeligheid	—	—	—	—	—	—
Witbalans	✓	✓	✓	✓	✓	✓
AF-modus	—	—	—	—	—	—
Breedte-hoogteverhouding	✓	✓	✓	✓	✓	✓
 Beeldkwaliteit	✓	✓	✓	✓	✓	✓
 Filmkwaliteit	*1	*1	*1	*1	*1	*1
 Beeldstabilisator	✓	✓	✓	✓	✓	✓
 Beeldstabilisator	—	—	—	—	—	—
Flits	—	—	—	*1	—	—
Regelaar flitserintensiteit	—	—	—	—	—	—
Repeterende opnamen/zelfontspanner	*1	*1	*1	*1	*1	*1
Meting	—	—	—	—	—	—
Gezichtsprioriteit	—	—	—	—	—	—
Accessoire	*1	*1	*1	*1	*1	*1
Resetten/aangepaste modi toewijzen	✓	✓	✓	✓	✓	✓
AF-veld	✓	✓	✓	✓	✓	*1
Eenvoudige CALS	✓	✓	✓	✓	✓	✓
Intervalopname	—	—	—	—	—	—
Focus-BKT	—	—	—	—	—	—

						
Focusstapelingsinstellingen	✓	✓	✓	✓	✓	✓
Datumstempel	✓	✓	✓	✓	✓	✓
Beeld + Geluid	✓	✓	✓	✓	✓	✓
Film 	—	—	—	—	—	—
Opnamevolume	—	—	—	—	—	—
Videoframesnelheid	✓	✓	✓	✓	✓	✓
Videobitsnelheid	✓	✓	✓	✓	✓	✓

Standaardinstellingen

[Directe knop \(P.224\)](#)

[Live Control \(P.225\)](#)

 [Opnamemenu's \(P.227\)](#)

 [Videomenu \(P.229\)](#)

 [Weergavemenu \(P.230\)](#)

 [Aangepaste menu's \(P.231\)](#)











 [Setup-menu \(P.235\)](#)

Directe knop

*1: Items die kunnen worden opgeslagen in **[Aangepaste modus C1]** of **[Aangepaste modus C2]**.

*2: Standaardinstellingen worden hersteld voor deze functie wanneer **[Resetten]** (Volledig) wordt uitgevoerd.

*3: Standaardinstellingen worden hersteld voor deze functie wanneer **[Resetten]** (Basis) wordt uitgevoerd.

















Functie	Standaard		*1	*2	*3
Belichtingscompensatie	±0.0		✓	✓	✓
Flits	Voor  in  -modus en  ,  , en  in  -modus		✓	✓	✓
	Voor  in  -modus	AUTO	✓	✓	✓
	Alle andere modi		✓	✓	✓
Repeterende opnamen/ zelfontspanner	<input type="checkbox"/>		✓	✓	✓

Live Control

*1: Items die kunnen worden opgeslagen in **[Aangepaste modus C1]** of **[Aangepaste modus C2]**.

*2: Standaardinstellingen worden hersteld voor deze functie wanneer **[Resetten]** (Volledig) wordt uitgevoerd.

*3: Standaardinstellingen worden hersteld voor deze functie wanneer **[Resetten]** (Basis) wordt uitgevoerd.

Functie	Standaard		*1	*2	*3
Fotomodus	Natural		✓	✓	✓
ISO-gevoeligheid	AUTO		✓	✓	✓
Witbalans	AUTO		✓	✓	✓
AF-modus	AF		✓	✓	✓
Breedte-hoogteverhouding	4:3		✓	✓	✓
 Beeldkwaliteit	 F		✓	✓	✓
 Filmkwaliteit	1920×1080 Klein 30p		✓	✓	✓
 Beeldstabilisator	Aan		✓	✓	✓
 Beeldstabilisator	Aan		✓	✓	✓
Flits	Voor  in  -modus en  ,  , en  in  -modus		✓	✓	✓
	Voor  in  -modus	AUTO	✓	✓	✓
	Alle andere modi		✓	✓	✓
Regelaar flitserintensiteit	±0.0		✓	✓	✓
Repeterende opnamen/ zelfontspanner	<input type="checkbox"/>		✓	✓	✓
Meting			✓	✓	✓

Funcie	Standaard	*1	*2	*3
Gezichtsprioriteit	UIT	✓	✓	✓
Accessoire	UIT	✓	✓	✓

Opnamemenu's

*1: Items die kunnen worden opgeslagen in **[Aangepaste modus C1]** of **[Aangepaste modus C2]**.

*2: Standaardinstellingen worden hersteld voor deze functie wanneer **[Resetten]** (Volledig) wordt uitgevoerd.

*3: Standaardinstellingen worden hersteld voor deze functie wanneer **[Resetten]** (Basis) wordt uitgevoerd.

1 Opnamemenu 1

Functie		Standaard	*1	*2	*3
Resetten/aangepaste modi toewijzen	Resetten	Basis	—	—	—
	Aangepaste modus C1	—	—	✓	—
	Aangepaste modus C2	—	—	✓	—
Fotomodus		Natural	✓	✓	—
AF-veld		[·]	✓	✓	✓
Eenvoudige CALS		Uit	—	✓	✓

2 Opnamemenu 2

Functie	Standaard	*1	*2	*3
Intervalopname	Uit	—	✓	✓

Functie		Standaard	*1	*2	*3
	Aantal beelden	99	—	✓	✓
	Start wachttijd	00:00:01	—	✓	✓
	Intervaltijd	00:00:01	—	✓	✓
	Intervalmodus	Tijdprioriteit	—	✓	✓
	Belichtingsegalisatie	Aan	—	✓	✓
	'Time Lapse'-film	Uit	—	✓	✓
	Filminstellingen	Filmresolutie	—	✓	✓
		Framesnelheid	10fps	—	✓
Focus-BKT		Uit	✓	✓	✓
	Start wachttijd	0 sec	✓	✓	✓
	Stel het aantal opn. in	30	✓	✓	✓
	Stel focusdifferent. in	Normaal	✓	✓	✓
Focusstapelingsinstellingen		Start wachttijd	0 sec	✓	✓
		Stel het aantal opn. in	8	✓	✓
Datumstempel		Uit	✓	✓	✓
Beeld + Geluid		Uit	✓	✓	✓

*1: Items die kunnen worden opgeslagen in **[Aangepaste modus C1]** of **[Aangepaste modus C2]**.

*2: Standaardinstellingen worden hersteld voor deze functie wanneer **[Resetten]** (Volledig) wordt uitgevoerd.

*3: Standaardinstellingen worden hersteld voor deze functie wanneer **[Resetten]** (Basis) wordt uitgevoerd.



Functie	Standaard	*1	*2	*3
Film 	An	—	✓	—
Opnamevolume	+0	—	✓	—
Videoframesnelheid	30p	—	✓	—
Videobitsnelheid	Klein	—	✓	—

Weergavemenu

*1: Items die kunnen worden opgeslagen in **[Aangepaste modus C1]** of **[Aangepaste modus C2]**.

*2: Standaardinstellingen worden hersteld voor deze functie wanneer **[Resetten]** (Volledig) wordt uitgevoerd.

*3: Standaardinstellingen worden hersteld voor deze functie wanneer **[Resetten]** (Basis) wordt uitgevoerd.

Functie		Standaard	*1	*2	*3	
	Starten	—	—	—	—	
	Achtergrondmuziek	Aan	—	✓	✓	
	Diaserie	Alle	—	✓	✓	
	Dia-Interval	3 sec	—	✓	—	
	Filminterval	Short	—	✓	—	
		Aan	—	✓	✓	
Bewerk.	Sel. Beeld	RAW-data bewrk	—	✓	✓	✓
		JPEG bewerken	—	—	—	—
		Film bewerken	—	—	—	—
			—	—	—	—
	Beeldoverlay	—	—	—	—	
Afdrukopdracht		—	—	—	—	
Bescherming resetten		—	—	—	—	
Deelorder resetten		—	—	—	—	
Apparaatverbinding		—	—	—	—	

Aangepaste menu's

*1: Items die kunnen worden opgeslagen in **[Aangepaste modus C1]** of **[Aangepaste modus C2]**.





*2: Standaardinstellingen worden hersteld voor deze functie wanneer **[Resetten]** (Volledig) wordt uitgevoerd.

*3: Standaardinstellingen worden hersteld voor deze functie wanneer **[Resetten]** (Basis) wordt uitgevoerd.

A AF/MF



Functie		Standaard	*1	*2	*3
AF-hulpverl.		Uit	✓	✓	✓
MF assist	Vergroting	Uit	✓	✓	—
	Pieken	Uit	✓	✓	—

B Weerg.//PC



Functie		Standaard	*1	*2	*3
 /Info-instellingen	 Info	Alleen bld, Algemeen	✓	✓	✓
	LV-Info	Aangepast1 () , Aangepast2 (Niveaumeter)	✓	✓	✓
	 Instellingen	25, kalender	✓	✓	—
LV versterk.		Uit	✓	✓	✓
Minder flikkering		Auto	✓	✓	—
Rasterweergave		Uit	✓	✓	—
Piekkleur		Wit	✓	✓	—
		3	✓	✓	✓

Functie		Standaard	*1	*2	*3
HDMI	Uitvoergrootte	1080p	—	✓	—
	HDMI-bediening	Uit	—	✓	—











C Exp/ISO

Functie		Standaard	*1	*2	*3
Belichtingsafst.		+0	✓	✓	—
		+0	✓	✓	—
ISO-auto set	Bovengrens/Stand.	Bovengrens: 1600 Standaard: 100	✓	✓	✓
	Laagste S/S-instelling	Auto	✓	✓	✓
Ruisfilter		Standaard	✓	✓	✓
Ruisonderdr.		Auto	✓	✓	✓

D ⚡ Aangepast

Functie	Standaard	*1	*2	*3
 + 	Uit	✓	✓	✓
⚡ + WB		✓	✓	—

E 📏 /WB/Kleur

Functie	Standaard	*1	*2	*3
 Instellen	 1:  SF  2:  F  3:  N  4:  M1 N	✓	✓	✓
WB	Auto	✓	✓	✓
 Warme kleur behouden	Aan	✓	✓	✓
Kleurruimte	sRGB	✓	✓	✓

F Opslaggegevens

Functie		Standaard	*1	*2	*3
Bestandsnaam		Resetten	—	✓	—
Bestandsn.bew.		Uit	—	✓	—
Copyright-instellingen	Copyrightinfo.	Uit	—	✓	—
	Naam artiest	—	—	—	—
	Copyrightnaam	—	—	—	—

G Veldsensor

Functie		Standaard	*1	*2	*3
Gps-locatie registr.		Uit	—	✓	—
Elevatie/temperatuur	Elevatie kalibreren	—	—	✓	—
	m/ft	m	—	✓	—
	°C/°F	°C	—	✓	—

H Hulpprogramma





Functie	Standaard	*1	*2	*3
Pixel-mapping	—	—	—	—
Niveau aanp.	—	—	✓	—
Slaapstand	1 min	—	✓	✓
Certificering	—	—	—	—

Setup-menu

*1: Items die kunnen worden opgeslagen in **[Aangepaste modus C1]** of **[Aangepaste modus C2]**.

*2: Standaardinstellingen worden hersteld voor deze functie wanneer **[Resetten]** (Volledig) wordt uitgevoerd.

*3: Standaardinstellingen worden hersteld voor deze functie wanneer **[Resetten]** (Basis) wordt uitgevoerd.

Functie		Standaard	*1	*2	*3
Kaartinstelling		—	—	—	—
 Instellingen		—	—	—	—
		—	—	—	—
	Tijdzone	—	—	—	—
	Autom. tijdaanpassing	Uit	—	—	—
		English	—	—	—
		 ±0	—	✓	—
Beeldweergave		0,5 sec	✓	✓	—
Wifi-/Bluetooth-instellingen	Draadloze functie	Aan	—	✓	—
	Bluetooth	Uit	—	✓	—
	Instelling draadloze sluiters	—	—	—	—
	Wachtwoord voor verbinding	—	—	—	—
	Instellingen resetten	—	—	—	—
Menu Constructie		Uit	—	—	—

Capaciteit van de geheugenkaart

Aantal foto's

De waarden zijn voor een SDXC-kaart van 64 GB die wordt gebruikt om foto's op vast te leggen in een verhouding van 4:3.

Resolutie	Beeldgrootte (Aantal pixels)	Compressieverhouding	Bestandsformaat	Aantal afbeeldingen dat kan worden opgeslagen
RAW	4000×3000	Verliesvrije compressie	ORF	4518
L SF		1/2,7	JPEG	6971
L F		1/4		10166
L N		1/8		19520
M1 SF	3200×2400	1/2,7		10608
M1 F		1/4		15250
M1 N		1/8		28706
M2 SF	1920×1440	1/2,7		27111
M2 K		1/4		37538
M2 N		1/8		61000
S SF	1280×960	1/2,7		54222
S K		1/4		69715
S N		1/8		97601

- Het aantal stilstaande beelden dat kan worden opgeslagen, is afhankelijk van het onderwerp, eventueel opgegeven afdrukopdrachten en andere factoren. In bepaalde gevallen verandert het aantal stilstaande beelden dat op het scherm wordt weergegeven niet, ook niet als u nieuwe foto's maakt of opgeslagen beelden wist.

- De werkelijke bestandsgrootte is afhankelijk van het onderwerp.
- Het maximale weergegeven aantal stilstaande beelden dat kan worden opgeslagen is 9999.
- Als het **[Menu Constructie]** is ingesteld op **[Aan]**, wordt **M1** weergegeven als **M**, **M2** als **CALSH** en **S** als **CALS**.

Capaciteit van de geheugenkaart: films

De waarden zijn voor een SDXC-geheugenkaart van 64 GB.

Beeldgrootte/bitsnelheid/framesnelheid		Capaciteit (ong.)
 3840×2160 30p	3840×2160 30p	1 uur en 21 minuten
 3840×2160 25p		
 1920×1080 Super Fine 60p	1920 x 1080 Super Fine 50p	2 uur en 40 minuten
 1920 x 1080 Super Fine 50p		
 1920×1080 Super Fine 30p		
 1920×1080 Super Fine 25p		
 1920×1080 Klein 60p	1920×1080 Klein 50p	4 uur en 40 minuten
 1920×1080 Klein 50p		
 1920×1080 Klein 30p		
 1920×1080 Klein 25p		
 1920×1080 Normaal 60p	1920×1080 Normaal 50p	7 uur en 53 minuten
 1920×1080 Normaal 50p		
 1920×1080 Normaal 30p		
 1920×1080 Normaal 25p		
 1280×720 Super Fine 30p	1280×720 Super Fine 25p	5 uur en 24 minuten
 1280×720 Super Fine 25p		
 1280×720 Klein 30p	1280×720 Klein 25p	10 uur en 13 minuten
 1280×720 Klein 25p		

Beeldgrootte/bitsnelheid/framesnelheid		Capaciteit (ong.)
	1280×720 Normaal 30p	14 uur en 32 minuten
	1280×720 Normaal 25p	

- De maximale grootte van een enkel filmbestand is beperkt tot 4 GB.
- De maximale opnametijd voor een film is beperkt tot 29 minuten.

Waarschuwingen

Water- en schokbestendigheid

Dit product is waterdicht en schokbestendig.

- Waterbestendigheid: De camera is gecertificeerd onder JIS/IEC beschermingsklasse 8 (IPX8)¹ en kan worden gebruikt voor opnamen op waterdiepten tot 15 meter.
- Schokbestendigheid: De camera heeft valtests doorstaan die zijn uitgevoerd onder omstandigheden die door ons bedrijf zijn gespecificeerd.

1 Geeft aan dat de camera onder water kan worden gebruikt gedurende een bepaalde tijd en onder een bepaalde waterdruk.

- **De aangegeven water- en schokbestendigheid van dit product zijn op interne testomstandigheden en bieden geen garantie tegen schade of defecten.**

De camera onder water gebruiken

Voordat u de camera onder water gebruikt

- Controleer of er stof, zand of andere stoffen op of tussen de afdichtingen van het klepje van het batterij-/kaartcompartiment en het connectorklepje zitten. Verwijder eventueel vuil met een schone doek die vrij is van vezelresten.
- Controleer of er geen barsten, krassen of andere defecten zijn op de afdichtingen van het klepje van het batterij-/kaartcompartiment en het connectorklepje of hun contactoppervlakken.
- Sluit de vergrendelknop van het klepje van het batterij-/kaartcompartiment en het connectorklepje en zorg dat deze goed vast zit.
- Maak het klepje van het batterij-/kaartcompartiment en het connectorklepje niet open in de buurt van water (zoals op zee, op een meer of aan zee) of met natte handen.
- De camera blijft niet drijven.
- De camera kan niet gebruikt worden in warmwaterbronnen.

Als u de camera onder water gebruikt

- Gebruik de camera niet op een diepte van meer dan 15 m of langer dan 60 minuten onder water.
- Open of sluit het klepje van het batterij-/kaartcompartiment of het connectorklepje niet als u onder water bent.
- Stel de camera niet bloot aan schokken, bijvoorbeeld door een wilde duik in het water te nemen. Door de klap kan het klepje van het batterij-/kaartcompartiment of het connectorklepje opengaan.

Nadat u de camera onder water gebruikt

- Veeg met een vezelvrije doek eventuele waterdruppels of vuil van de camera en open vervolgens het klepje van het batterij-/kaartcompartiment en het connectorklepje.

- Open het klepje van het batterij-/kaartcompartiment en het connectorklepje langzaam in de richting die wordt aangegeven in de afbeelding en voorkom dat er waterdruppels aan de binnenkant van de klepjes terechtkomen. Veeg de binnenkant van de afdekkingen af voor gebruik als deze in contact is gekomen met waterdruppels.

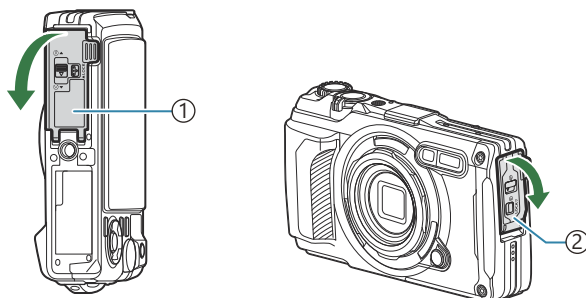

- ① Klepje van het batterij-/kaartcompartiment
- ② Connectorklepje

Opslag en onderhoud

- Gebruik geen chemische stoffen om de camera schoon te maken, te behandelen tegen roest, tegen aandampen of voor ander onderhoud. Hierdoor kan de waterbestendigheid van de camera afnemen.
- **Wanneer u klaar bent met het gebruik van de camera onder water, sluit u het klepje van het batterij-/kaartcompartiment en het connectorklepje. Verwijder na het vergrendelen van de klepjes de lensring en dompel de camera ongeveer 10 minuten in een emmer of andere bak met schoon water en laat de camera vervolgens drogen in de schaduw in een goed geventileerde omgeving.**
- **Zorg ervoor dat u de camera binnen zestig minuten in schoon water dompelt nadat u de camera onder water heeft gebruikt. Doet u dit niet, dan kan de behuizing van de camera beschadigd raken en kan de waterbestendigheid afnemen.**
- **Om de waterbestendigheid te behouden, raden we aan de waterdichte afdichtingen één keer per jaar te vervangen. (Het vervangen van de waterdichte afdichtingen wordt in rekening gebracht.)**
Raadpleeg onze website voor een overzicht van verkopers en reparatiewinkels die de waterdichte afdichtingen kunnen vervangen.

Overige waarschuwingen

- De accessoires bij dit product (zoals de oplaadbare batterij) zijn niet waterdicht.
- Als de camera wordt blootgesteld aan schokken, kan de waterbestendigheid afnemen.

- De camera is niet waterdicht als het klepje van het batterij-/kaartcompartiment of het connectorklepje geopend is.

Batterijen

- De camera gebruikt onze lithiumionbatterij. Gebruik nooit andere batterijen dan onze originele batterijen.
- Het verbruik van de camera varieert aanzienlijk, afhankelijk van het gebruik en andere omstandigheden.
- Aangezien de volgende functies veel energie verbruiken, zelfs zonder fotograferen, zal de batterij snel leeg zijn.
 - De zoom herhaaldelijk gebruiken
 - Het herhaaldelijk automatisch scherpen door de ontspanknop half in te drukken in de opnamestand
 - Langdurige weergave van beelden op het scherm
 - De camera verbinden met een computer
 - Draadloze LAN/**Bluetooth**[®] ingeschakeld laten
 - Gps gebruiken
- Als u een lege batterij gebruikt, kan de camera eventueel uitschakelen zonder dat de waarschuwing 'batterij bijna leeg' verschijnt.
- Verwijder de batterijen voordat u de camera voor een periode van een maand of langer opbergt. De levensduur van batterijen kan korter worden en batterijen kunnen zelfs onbruikbaar worden als u ze te lang in de camera laat zitten.
- De normale laadtijd met de optionele USB-AC-adapter bedraagt ongeveer 3 uur (schatting). Laadtijden kunnen langer worden bij hoge omgevingstemperaturen.
- Gebruik geen USB-AC-adapters of laders die niet specifiek zijn aangeduid voor gebruik met de batterijen van het meegeleverde type. Gebruik ook de meegeleverde USB-AC-adapter niet met batterijen (camera's) anders dan van het aangegeven type.
- Er bestaat ontploffingsgevaar als de batterij wordt vervangen door een batterij van het verkeerde type.
- Voer de gebruikte batterij af volgens de instructies onder 'LET OP' in de gebruiksaanwijzing.
- Voor een stabiele werking moet u de batterij in de camera laten zitten, zelfs als u de USB-AC-adapter gebruikt.

Uw USB-AC-adapter in het buitenland gebruiken

- De USB-AC-adapter (F-5AC) kan met de meeste elektrische bronnen thuis worden gebruikt binnen het bereik van 100 V tot 240 V AC (50/60 Hz) over de hele wereld. Afhankelijk van het land of de regio waarin u zich bevindt, kan het stopcontact echter anders gevormd zijn waardoor de USB-AC-adapter een verloopstuk nodig heeft die bij het stopcontact past.
- De illustratie toont een voorbeeld van een in de handel verkrijgbare stekkeradapter. Neem voor meer informatie contact op met een elektronikawinkel of een reisbureau.

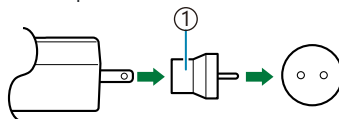

① In de handel verkrijgbare stekkeradapter

- Gebruik geen reisadapters van derden, omdat de USB-AC-adapter dan mogelijk niet goed functioneert.

Apart verkochte accessoires gebruiken

Optionele silicone hulzen bevestigen

Bevestig een huls zoals afgebeeld. Volg de stappen in omgekeerde volgorde om de huls te verwijderen.

- Gebruik niet te veel kracht. Wanneer u deze voorzorgsmaatregel niet opvolgt, kan dit leiden tot schade aan de huls.

1.

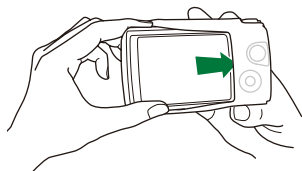

2.

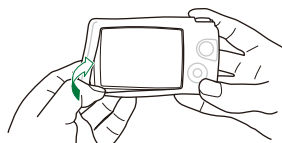

Voorzorgsmaatregelen voor gebruik van silicone hulzen

- Zorg ervoor dat er geen vreemd materiaal zoals stof of zand in de ruimte tussen dit product en de camera komt. Dit kan namelijk krassen veroorzaken.
- Als de silicone huls vuil wordt, was deze dan met water en laat de huls volledig drogen voordat u deze weer gebruikt.
- Door het antislip-effect van siliconen gaat de camera niet gemakkelijk in een cameratas als de huls is aangebracht.

Fotograferen met het draadloze RC-flitssysteem

U kunt normale en onderwaterfoto's maken met een draadloze flitser wanneer u een flitser gebruikt die compatibel is met het draadloze RC-flitssysteem.

Het instelbereik voor draadloze flitsopnamen varieert afhankelijk van de omgeving, maar het standaardbereik is 1 tot 2 m vanaf de ingebouwde flitser van de camera.

- De ingebouwde flitser wordt gebruikt voor de communicatie tussen de camera en de flitser.
- Om een speciale flitser voor onder water te gebruiken, hebt u een onderwaterbehuizing, een optische glasvezelkabel en andere uitrusting nodig.

- Raadpleeg voor meer informatie over de werking van draadloze flitsers en onderwaterflitsers de gebruiksaanwijzing van het speciale externe flitsapparaat of de onderwaterbehuizing.

1. Zet de specifieke flitser aan.

2. Stel de flitsmodus van de flitser in op RC-modus.

- Als kanaal- en groepinstellingen vereist zijn, selecteert u CH1 voor het kanaal en A voor de groep.

3. Ga naar Flitser in Live Control en selecteer [**⚡RC**] (Afstandsbediening) (P.66).

4. Maak een testopname om de werking van de flitser en de resulterende foto te controleren.

- Zorg ervoor dat u het laadniveau van de camera en de draadloze flitser controleert voor u foto's maakt.
- Wanneer de flitser van de camera is ingesteld op [**⚡RC**], wordt de ingebouwde flitser gebruikt voor de communicatie met de draadloze flitser. In dat geval kan de ingebouwde flitser niet worden gebruikt om te fotograferen.
- Om foto's te maken met een draadloze flitser, richt u de sensor voor de afstandsbediening van de speciale externe flitser richting camera, en richt u de flitser op het onderwerp.

Optionele accessoires

Met optionele accessoires kunt u op verschillende manieren genieten van opnamen. Verwijder de lensring die bij de camera wordt geleverd om een accessoire te bevestigen.

<p>Led hulplicht (LG-1)</p>	<p>Voorkomt ongelijkmatige verlichting van de macro-led bij opnamen in de  (Microscop)-stand of tijdens macro-opnamen.</p> <ul style="list-style-type: none"> • Gebruik de flitser niet. • Dit accessoire kan niet onder water worden gebruikt.
<p>Flitsverspreider (FD-1)</p>	<p>Hiermee kunt u dicht bij het onderwerp komen voor flitsopnamen wanneer u fotografeert in de  (Microscop)-stand of tijdens macro-opnamen.</p>

Lensbarrière (LB-T01)	<p>Voorkomt vlekken en krassen op het lensoppervlak tijdens het fotograferen of dragen van de lens.</p> <ul style="list-style-type: none"> • Dit accessoire kan niet tegelijkertijd met een siliconen huls gebruikt worden.
Fisheye-voorzetlens (FCON-T01)¹	Hiermee kunt u bredere scènes opnemen.
Cirkelvormige Fisheye-voorzetlens (FCON-T02)¹	Maak zowel cirkelvormige fisheye- als diagonale fisheye-opnamen door de zoompositie te veranderen.
Televoorzetlens (TCON-T01)¹	Hiermee kunt u objecten die verder weg zijn fotograferen.
Beschermfilter (PRF-D40.5 PRO)¹	Voorkomt vlekken en krassen op het lensoppervlak tijdens het fotograferen of dragen van de lens.

¹ Er is een voorzetlensadapter (CLA-T01) nodig om dit accessoire op de camera te bevestigen.

- Om optionele accessoires te gebruiken, configureert u de accessoire-instellingen in Live Control.
 - 👉 ['Optionele accessoires gebruiken \(Accessoire\)' \(P90\)](#)
- Was de camera met schoon water nadat u deze onder water heeft gebruikt.
- Raadpleeg onze website voor meer informatie.

De lensring bevestigen en verwijderen

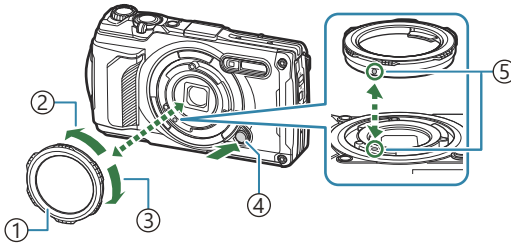

- ① Lensring
- ② Ontkoppelingsrichting
- ③ Bevestigingsrichting
- ④ Lensring-ontgrendelknop
- ⑤ Bevestigingsmarkering

Het accessoire verwijderen

Draai het accessoire in de ontkoppelingsrichting terwijl u op de ontgrendelingsknop van de lensring drukt.

Het accessoire bevestigen

Breng het accessoire in lijn met de bevestigingsmarkering en draai het in de bevestigingsrichting totdat het vastklikt.

Het led-hulplicht bevestigen en verwijderen

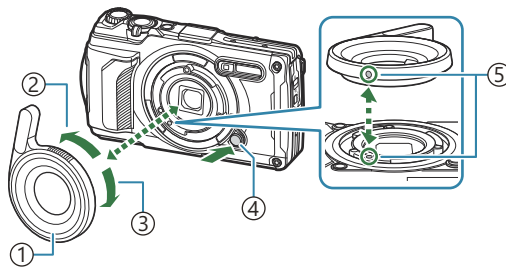

- ① Led-hulplicht
- ② Ontkoppelingsrichting
- ③ Bevestigingsrichting
- ④ Lensring-ontgrendelknop
- ⑤ Bevestigingsmarkering

Het accessoire bevestigen

Breng het accessoire in lijn met de bevestigingsmarkering en draai het in de bevestigingsrichting totdat het vastklikt.

Het accessoire verwijderen

Draai het accessoire in de ontkoppelingsrichting terwijl u op de ontgrendelingsknop van de lensring drukt.

De flitsverspreider bevestigen en verwijderen

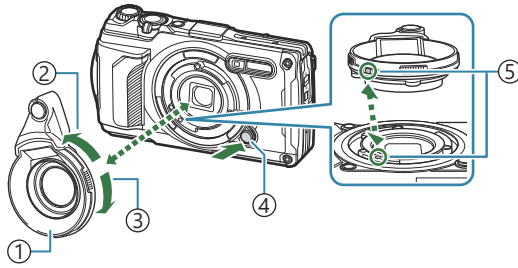

- ① Flitsverspreider
- ② Ontkoppelingsrichting
- ③ Bevestigingsrichting
- ④ Lensring-ontgrendelknop
- ⑤ Bevestigingsmarkering

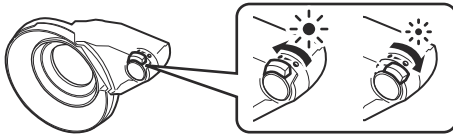

De lichtintensiteit kan worden aangepast.

Het accessoire bevestigen

Breng het accessoire in lijn met de bevestigingsmarkering en draai het in de bevestigingsrichting totdat het vastklikt.

Het accessoire verwijderen

Draai het accessoire in de ontkoppelingsrichting terwijl u op de ontgrendelingsknop van de lensring drukt.

De lensbarrière bevestigen en verwijderen

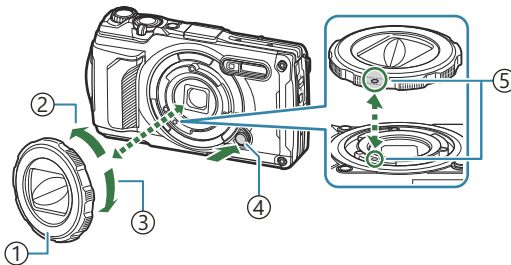

- ① Lensbarrière
- ② Ontkoppelingsrichting
- ③ Bevestigingsrichting
- ④ Lensring-ontgrendelknop
- ⑤ Bevestigingsmarkering

Het accessoire bevestigen

Breng het accessoire in lijn met de bevestigingsmarkering en draai het in de bevestigingsrichting totdat het vastklikt.

- De bevestigingsmarkering bevindt zich op de achterkant van de lensring.

Het accessoire verwijderen

Draai het accessoire in de ontkoppelingsrichting terwijl u op de ontgrendelingsknop van de lensring drukt.

De conversielens/het beschermingsfilter bevestigen en verwijderen

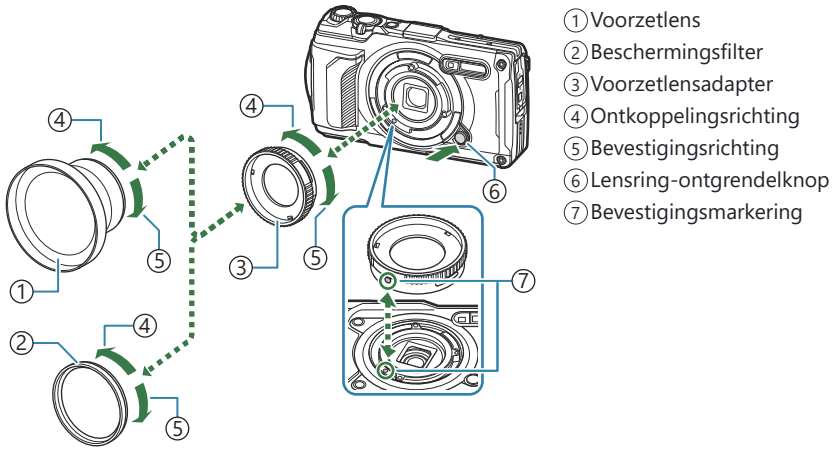

Het accessoire bevestigen

1. Bevestig de voorzetlensadapter.
 - Breng het accessoire in lijn met de bevestigingsmarkering en draai het in de bevestigingsrichting totdat het vastklikt.
2. Draai de conversielens/het beschermfilter in de bevestigingsrichting en schroef de voorzetlensadapter vast.

Het accessoire verwijderen

1. Draai het conversielens/beschermingsfilter in de ontkoppelingsrichting.
2. Ontkoppel de voorzetlensadapter.
 - Draai het accessoire in de ontkoppelingsrichting terwijl u op de ontgrendelingsknop van de lensring drukt.

Reinigen en opbergen van de camera

Reinigen van de camera

Schakel de camera uit en verwijder de batterij alvorens de camera te reinigen.

- Gebruik geen sterke oplosmiddelen zoals benzine of alcohol of een met chemicaliën behandeld reinigingsdoekje.

Camerabehuizing:

- Wrijf deze voorzichtig schoon met een zachte doek. Is de camera erg vuil, dan dompelt u de doek in een mild sopje en wringt u de doek goed uit. Wrijf de camera met de vochtige doek goed af en droog hem vervolgens met een droge doek. Als u de camera op het strand hebt gebruikt, week het doekje dan in schoon water en wring het goed uit.
- Vreemde stoffen kunnen aan de camera blijven kleven wanneer u de camera gebruikt in omstandigheden waar vreemde stoffen zoals vuil, stof of zand zijn. Als u de camera in dergelijke omstandigheden verder gebruikt, kan de camera beschadigd raken. Om dergelijke schade te voorkomen, dient u de camera te wassen volgens de volgende methode:

1. Sluit en vergrendel het klepje van het batterij-/kaartcompartiment goed (P.15).

2. Vul een emmer enz. met zoet water, dompel de camera naar beneden gericht onder in de emmer en beweeg de camera krachtig heen en weer. Spoel de camera bovendien af door deze rechtstreeks onder een krachtige straal kraanwater te houden terwijl u op de knop drukt.



Scherm:

- Wrijf deze voorzichtig schoon met een zachte doek.

Lens:

- Doeken kunnen krassen op de lens veroorzaken als deze worden gebruikt zonder eerst zand, stof of ander materiaal te verwijderen. Verwijder stof van de lens met een blazer van een derde partij en reinig de lens dan voorzichtig met reinigingspapier voor lenzen.
- Laat u de camera met een vuile lens liggen, dan kan schimmelvorming op de lens optreden.

Batterij/USB-AC-adapter:



- Wrijf deze voorzichtig schoon met een zachte, droge doek.

Opslag

- Haal de batterij en het kaartje uit de camera als u denkt de camera langere tijd niet te gebruiken. Berg de camera op op een koele, droge, goed geventileerde plaats.
- Plaats van tijd tot tijd de batterijen in de camera en controleer de functies van de camera.
- Maak de camera na gebruik schoon.
- Bewaar de camera niet op dezelfde plaats als insectenspray.
- Om de camera te beschermen tegen corrosie, moet u voorkomen dat de camera wordt opgeborgen op plaatsen waar chemicaliën worden behandeld.
- Laat u de camera met een vuile lens liggen, dan kan schimmelvorming op de lens optreden.
- Controleer alle onderdelen van de camera als u hem langere tijd niet heeft gebruikt. Maak een proefopname om te controleren dat de camera naar behoren werkt, voordat u belangrijke foto's maakt.

Pixel-mapping - Controleren van de beeldbewerkingsfuncties

Met de functie pixel-mapping kan de camera het beeldsensor en de beeldbewerkingsfuncties controleren en bijstellen. Wacht voor het beste resultaat minstens een minuut nadat het fotograferen en afspelen zijn beëindigd voordat u pixel-mapping uitvoert.

1. Selecteer **[pixel-mapping]** in  Aangepast menu  (P.160).
 2. Druk op de knop **OK** wanneer **[Start]** (submenu 2) wordt weergegeven.
 - De **[Bezig]**-balk wordt weergegeven wanneer pixel-mapping actief is. Wanneer de pixel-mapping klaar is, verschijnt het menu weer.
- Als u de camera per ongeluk uitschakelt tijdens pixel-mapping, begin dan opnieuw vanaf stap 1.

De camera schakelt niet in, zelfs niet als batterijen zijn geplaatst

De batterij is verkeerd om geplaatst

- Als u de batterij verkeerd om plaatst, kan de camera niet worden ingeschakeld. Controleer of u de batterij juist plaatst.  ['De batterij en de kaart plaatsen' \(P.19\)](#)

De batterij is niet volledig opgeladen

- Laad de batterij op.  ['De batterij opladen' \(P.23\)](#)

De batterijen werken tijdelijk niet vanwege een te lage temperatuur

- De batterijprestaties dalen bij lage temperaturen. Verwijder de batterij en warm deze op door hem een tijdje in uw zak te houden.

Er verschijnt een dialoogvenster waarin u wordt gevraagd een taal te kiezen

Het dialoogvenster verschijnt in de volgende situaties.

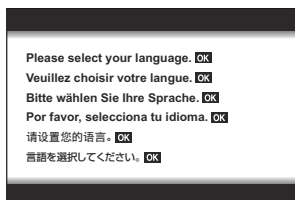

- De camera wordt voor de eerste keer ingeschakeld.
- U hebt nog geen taal gekozen.



Raadpleeg ['Initiële installatie' \(P.28\)](#) voor meer informatie over het kiezen van een taal.

Er wordt geen opname gemaakt als de ontspanknop wordt ingedrukt

De camera is automatisch uitgeschakeld

- De camera gaat automatisch in slaapstand om de batterij minder te belasten als er geen handelingen worden uitgevoerd gedurende de opgegeven tijd. Om de slaapstand te verlaten, drukt u de ontspanknop half in. De camera schakelt automatisch uit als deze gedurende 5 minuten in de slaapstand heeft gestaan.   [Aangepast menu](#)  > [\[Slaapstand\]](#) (P.160)

De flitser wordt opgeladen

- Het symbool  knippert op het scherm als de batterij wordt opgeladen. Wacht tot het knipperen stopt en druk dan op de ontspanknop.

De cameratemperatuur is verhoogd

- De camera kan zichzelf uitschakelen als de interne temperatuur na langdurig gebruik stijgt. Verwijder de batterij en wacht totdat de interne temperatuur voldoende gedaald is om de camera weer te gebruiken. De camera kan ook warm aanvoelen tijdens gebruik, maar dit duidt niet op een storing.

Kan niet scherpstellen

- De camera kan niet scherpstellen op onderwerpen die te dicht bij de camera staan of die niet geschikt zijn voor automatisch scherpstellen (het AF-bevestigingsteken knippert op het scherm). Vergroot de afstand tot het onderwerp of stel scherp op een onderwerp met veel contrast op dezelfde afstand van de camera als het gewenste onderwerp, kadreer de foto en maak de opname.

Onderwerpen waarop de camera moeilijk kan scherpstellen

Het kan moeilijk zijn om met automatisch scherpstellen in de volgende situaties scherp te stellen.

- Het AF-teken knippert.

Onder de volgende omstandigheden kan de camera niet scherpstellen.



Het onderwerp heeft een laag contrast



Extreem fel licht in het midden van het beeld

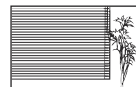

Het onderwerp bevat geen verticale lijnen¹

- Het AF-teken gaat branden maar het onderwerp is niet scherpgesteld.



Onderwerpen op verschillende afstanden



Snel bewegende objecten



Het onderwerp valt niet binnen het AF-v

1 U kunt de opname ook kadreeren door de camera verticaal te houden om scherp te stellen, waarna u terugkeert naar de horizontale positie om de foto te nemen.

Ruisonderdrukking is geactiveerd

- Met name bij nachtelijke opnamen zijn de sluitertijden langer en verschijnt er vaak ruis in de beelden. De camera activeert de ruisonderdrukking na het fotograferen met lange sluitertijden. Tijds dit proces is niet mogelijk om opnames te maken. U kunt **[Ruisonderdr.]** op **[Off]** zetten.

  **Aangepast menu**  > **[Bestandsnaam Ruisonderdr.]** (P.153)

De datum en tijd zijn niet ingesteld

De camera wordt gebruikt met de instellingen van het moment van aanschaf

- De datum en tijd van de camera zijn niet ingesteld bij aanschaf. Stel de datum en tijd in voordat u de camera gebruikt.  **'Initiële installatie'** (P.28)

De batterij is uit de camera verwijderd

- De datum- en tijdsinstellingen worden teruggezet naar de fabrieksinstellingen als de camera ongeveer 1 dag zonder batterij wordt achtergelaten (volgens intern onderzoek). De instellingen zullen sneller hersteld worden als de batterij maar voor een korte periode in de camera heeft gezeten. Controleer, voordat u belangrijke foto's gaat maken, of de juiste datum en tijd zijn ingesteld.

De ingestelde functies worden weer op de standaard fabrieksinstellingen gezet

In andere opnamestanden dan **P/A/☞** worden door het draaien van de modusknop of het uitschakelen van de stroom de ingestelde functies teruggezet naar de standaardinstellingen.

Sommige instellingen zijn niet beschikbaar

Sommige functies zijn mogelijk niet beschikbaar, afhankelijk van de opnamemodus en de camera-instellingen.  ['Lijst met aanpasbare opnamestanden' \(P.213\)](#)

Foto's zijn korrelig

- Stel in  Beeldkwaliteit het aantal pixels in op een hogere waarde of stel compressie in op SF of K.  ['Opties voor fotobestanden en beeldgrootte \(!\[\]\(497b6684f704c0aa6fbea9f0fd4d56c7_img.jpg\) Beeldkwaliteit\)' \(P.82\)](#)
- Beeldruis kan soms worden verminderd door de ISO-gevoeligheid te verlagen.  ['De ISO-gevoeligheid wijzigen \(ISO-gevoeligheid\)' \(P.75\)](#)

Foto's zijn 'verwassen'

Dit kan gebeuren als de foto met tegenlicht of semitegenlicht gemaakt is. Dit wordt veroorzaakt door het verschijnsel dat lichtverstrooiing of lichtspiegeling wordt genoemd. Kadreer de opname zo dat er zo min mogelijk sterke lichtbronnen in beeld verschijnen. Er kunnen zelfs lichtvlekken ontstaan als er geen lichtbronnen in het beeld aanwezig zijn. Gebruik uw hand of een ander voorwerp om de lens af te schermen tegen directe lichtbronnen.

Er verschijnt licht in het beeld

Opnamen met flits in donkere omstandigheden resulteren in beelden waarbij de flits zichtbaar wordt gereflecteerd op stofdeeltjes in de lucht.

Er verschijnen onbekende heldere puntjes op het motief van de foto die gemaakt wordt

Dit kan het gevolg zijn van vastzittende pixel(s) op de beeldsensor. Voer **[pixel-mapping]** uit. Als dit het probleem niet oplost, probeer dan pixel-mapping meerdere keren uit te voeren.  ['Pixel-mapping - Controleren van de beeldbewerkingsfuncties' \(P.253\)](#)

De lens is beslagen of het scherm is slecht af te lezen

Door snelle temperatuurschommelingen kan de lens beslaan (condensatie). Schakel de camera uit, wacht tot de camera zich aangepast heeft aan de omgevingstemperatuur en droog is voor u foto's neemt.

Films worden op een televisie niet soepel afgespeeld

De framesnelheid voor films komt mogelijk niet overeen met de standaard die op uw tv wordt gebruikt. Bekijk de film op een computer. Voordat u films opneemt voor weergave op een tv, selecteert u een framesnelheid die overeenkomt met de videostandaard van uw apparaat.

 [\[Videoframesnelheid\] \(P.138\)](#)

De richting is onjuist

Het kompas werkt niet zoals verwacht in de buurt van sterke elektromagnetische velden, zoals van televisies, magnetrons, grote elektrische motoren, radiozenders en hoogspanningslijnen. Een normale werking kan soms worden hersteld door het figuur acht te maken met uw camera door uw pols te bewegen.

Functies die niet vanuit menu's geselecteerd kunnen worden

Het is mogelijk dat sommige functies niet geselecteerd kunnen worden vanuit de menu's als de pendelknop gebruikt wordt.

- Functies die niet ingesteld kunnen worden met de huidige stand Fotograferen.
- Functies die niet ingesteld kunnen worden vanwege een functie die al is ingesteld:
 - Instellingen zoals fotomodus zijn niet beschikbaar als de functieknop naar  wordt gedraaid.

Alleen het onderwerp wordt weergegeven en er wordt geen informatie getoond

Het scherm is omgeschakeld naar 'alleen bld'. Druk op de knop **INFO** en schakel naar een andere weergavemodus.

Foutcodes

Aanduiding op scherm	Mogelijke oorzaak/corrigerende maatregelen
 Geen Kaart	Er zit geen kaart in de camera of deze wordt niet herkend. Plaats een kaart of verwijder de huidige kaart en plaats deze opnieuw in de camera.
 Kaartfout	Er is een probleem met de kaart. Plaats het kaartje opnieuw in de camera. Blijft het probleem bestaan, dan moet u het kaartje formatteren. Als het kaartje niet geformatteerd kan worden, kan dit niet gebruikt worden.
 Schrijfbeveil.	Opslaan op dit kaartje is niet toegestaan. De schrijfbeveiliging van het kaartje staat op 'LOCK'. Zet de schakelaar weer in de ontgrendelpositie (P.21).
 Kaart vol	De kaart is vol en er kunnen geen extra foto's worden gemaakt. Vervang de kaart of wis overbodige beelden. Breng belangrijke beelden over naar een computer voordat u beelden gaat wissen.
 Kaart vol	Er is geen ruimte op de kaart. Vervang de kaart of wis overbodige beelden. Breng belangrijke beelden over naar een computer voordat u beelden gaat wissen.
 Geen Foto	Er zijn geen foto's om af te spelen. De kaart bevat geen foto's. Neem foto's voordat u de weergavemodus gebruikt.
 Fotofout	Het geselecteerde bestand is beschadigd en kan niet worden weergegeven. Het is ook mogelijk dat de foto een formaat heeft dat niet wordt ondersteund door de camera. Bekijk de foto op een computer met fotosoftware of een andere methode. Als de foto niet kan worden weergegeven op een computer, is het bestand mogelijk corrupt.

Aanduiding op scherm	Mogelijke oorzaak/corrigerende maatregelen
 <p>Bewerking niet mogelijk</p>	<p>De bewerkingfuncties van de camera kunnen niet worden toegepast op foto's die met andere apparaten zijn gemaakt.</p> <p>Bewerk de foto op een computer of op een ander apparaat.</p>
<p>J/M/D</p>	<p>De klok is niet ingesteld.</p> <p>Stel de klok in (P.28).</p>
	<p>De interne temperatuur van de camera is toegenomen ten gevolge van repeterende opnamen.</p> <p>Schakel de camera uit en wacht tot de interne temperatuur gedaald is.</p>
 <p>Interne cameratemperatuur is te hoog.</p> <p>Wacht even totdat de camera is afgekoeld, voordat u deze gebruikt.</p>	<p>De interne temperatuur van de camera is toegenomen ten gevolge van repeterende opnamen.</p> <p>Wacht even totdat de camera automatisch wordt uitgeschakeld. Laat de interne temperatuur van de camera afkoelen, voordat u de camera weer in gebruik neemt.</p>
 <p>Batterij leeg</p>	<p>De batterij is leeg.</p> <p>Laad de batterij op.</p>
 <p>Geen Verbinding</p>	<p>De camera is niet juist verbonden met een computer, HDMI-scherm of ander apparaat.</p> <p>Sluit de camera opnieuw aan.</p>

Aanduiding op scherm	Mogelijke oorzaak/corrigerende maatregelen
 <p>Op dit moment kan de logfunctie niet worden gebruikt.</p>	<p>Het camerageheugen dat wordt gebruikt voor tijdelijke opslag van het logbestand, is vol.</p> <p>Voer een kaart in of controleer of de huidige kaart juist is ingevoerd en breng het logbestand over op de kaart.</p> <hr/> <p>De batterij is leeg.</p> <p>Laad de batterij op.</p> <hr/> <p>De camera is verbonden met een televisie of een ander apparaat via een HDMI-kabel.</p> <p>Koppel de HDMI-kabel los.</p> <hr/> <p>De USB-AC-adapter wordt gebruikt om de camera te voeden, terwijl de batterij is verwijderd.</p> <p>Plaats de batterij en verwijder de USB-AC-adapter uit het stopcontact.</p>
 <p>Er zit geen logcapaciteit meer op de geheugenkaart. Kan geen nieuwe logbestanden opnemen.</p>	<p>De huidige log kan niet op de geheugenkaart worden opgeslagen.</p> <p>Kopieer de logbestanden naar een computer en verwijder deze van de kaart.</p> <ul style="list-style-type: none"> • Op elke kaart kunnen maximaal 199 logs worden opgeslagen.



Aanduiding op scherm	Mogelijke oorzaak/corrigerende maatregelen
<div data-bbox="165 459 266 507" style="background-color: black; color: white; padding: 5px; display: inline-block; font-weight: bold; font-size: 1.2em;">LOG</div> (Knippert)	<p>De huidige log is niet op de geheugenkaart opgeslagen.</p> <p>Voer een kaart in of controleer of de huidige kaart juist is ingevoerd en breng het logbestand over op de kaart.</p>
	<p>De huidige log kan niet op de geheugenkaart worden opgeslagen.</p> <p>Kopieer de logbestanden naar een computer en verwijder deze van de kaart.</p> <ul style="list-style-type: none"> • Op elke kaart kunnen maximaal 199 logs worden opgeslagen.
	<p>Er is een probleem met de kaart.</p> <p>Steek een nieuw kaartje in de camera.</p>
	<p>Opslaan op dit kaartje is niet toegestaan.</p> <p>De schrijfbeveiliging van het kaartje staat op 'LOCK'. Zet de schakelaar weer in de ontgrendelpositie (P.21).</p>
	<p>Er is geen ruimte op de kaart.</p> <p>Vervang de kaart of wis overbodige beelden.</p> <p>Breng belangrijke beelden over naar een computer voordat u beelden gaat wissen.</p>

Aanduiding op scherm	Mogelijke oorzaak/corrigerende maatregelen
 <p>(Blijft branden)</p>	<p>Het camerageheugen dat wordt gebruikt voor tijdelijke opslag van het logbestand, is vol.</p> <p>Voer een kaart in of controleer of de huidige kaart juist is ingevoerd en breng het logbestand over op de kaart.</p>
	<p>De batterij is leeg.</p> <p>Laad de batterij op.</p>
	<p>De camera is verbonden met een televisie of een ander apparaat via een HDMI-kabel.</p> <p>Koppel de HDMI-kabel los.</p>
	<p>De USB-AC-adapter wordt gebruikt om de camera te voeden, terwijl de batterij is verwijderd.</p> <p>Plaats de batterij en verwijder de USB-AC-adapter uit het stopcontact.</p>
	<p>De klok is niet ingesteld.</p> <p>Stel de klok in en selecteer een tijdzone.</p>

Specificaties

Camera

Model	
	Digitale camera (voor het fotograferen en weergeven van beelden)
Opslagstelsysteem	
Stilstaande beelden	Digitaal opslagsysteem, JPEG (in overeenstemming met Design Rule for Camera File system (DCF)), RAW-gegevens
Compatibel met de normen	Exif 2.31, Digital Print Order Format (DPOF)
Geluid bij stilstaande beelden	Wave-indeling
Film	MOV(MPEG-4AVC/H.264)
Opslagmedium	
	SD/SDHC/SDXC (ondersteunt UHS-I)
Totaal aantal pixels	
	Ca. 12,71 miljoen
Aantal effectieve pixels	
	12 miljoen
Beeldopneemelement	
	1/2.3" CMOS

Lens	
	4,5 mm tot 18,0 mm, f2.0 tot f4.9 (gelijk aan 25 mm tot 100 mm op een 35mm-lens)
Lichtmeetsysteem	
	Digitale ESP-meting, puntmeetsysteem
Sluittijd	
	1/2-1/2000 sec. (langste beschikbare sluitertijd loopt op tot 4 sec. in de A -modus, 1/10-1/32000 sec. in  10fps en ^{Pro} Cap, 1/20-1/32000 sec. in  20fps)
Scherpstelbereik	
Normaal	0,1 m tot ∞ (W/T)
Supermacro	0,01 m (0,03 ft.) tot 0,3 m (1,0 ft.) (f=5,4 mm tot 18,0 mm)
Microscopstand	0,01 m (0,03 ft.) tot 0,3 m (1,0 ft.) (f=5,4 mm tot 18,0 mm)
Scherm	
	3.0" TFT lcd-kleurenscherm, ong. 1,04 miljoen stipjes
Connector	
	USB-connector (type-C)/HDMI-connector (type-D)
Automatisch kalendersysteem	
	van 2000 tot 2099

Waterbestendigheid	
Type	IEC 60529 IPX8 (onder interne testomstandigheden), bruikbaar in water tot 15 m (49,2 ft.) diep
Betekenis	De camera kan gedurende een bepaalde tijd en onder een bepaalde waterdruk onder water worden gebruikt.
Stofbestendigheid	
	IEC 60529 IPX6
Draadloos LAN	
Compatibele standaarden	IEEE802.11b/g/n
Bluetooth®	
Compatibele standaarden	Bluetooth -versie 4.2 BLE
Gps	
Ontvangstfrequentie	1575.42 MHz (gps/Galileo/Quazi-Zenith-satellietsysteem (QZSS)) 1598,0625 MHz tot 1605,3750 MHz (GLONASS)
Geodetisch systeem	WGS84
Werkomgeving	
Temperatuur	-10 °C tot 40 °C (tijdens bedrijf)/-20 °C tot 60 °C (tijdens opslag)
Luchtvochtigheid	30% - 90% (tijdens bedrijf)/10% - 90% (tijdens opslag)
Voeding	
	Eén ontworpen lithiumionbatterij (LI-92B) of USB-AC-adapter (F-5AC)

Afmetingen

113,9 mm (B) × 65,8 mm (H) × 32,7 mm (D) (uitstekende delen uitgezonderd)

Gewicht

249 g (inclusief batterij en kaartje)

Lithiumionbatterij

Modelnummer	LI-92B
Soort camera	Oplaadbare lithiumionbatterij
Nominale spanning	DC3.6V
Nominale uitgangsspanning	1350mAh
Levensduur van de batterij	Circa 300 volledige ontlaad/oplaadcycli (afhankelijk van gebruik)
Bedrijfstemperatuur	0 °C tot 40 °C (tijdens laden)

- WIJZIGINGEN IN TECHNISCHE GEGEVENS ZIJN VOORBEHOUDEN ZONDER VOORAFGAANDE KENNISGEVING OF VERPLICHTING VAN DE ZIJDE VAN DE FABRIKANT.
- Raadpleeg onze website voor de meest recente technische gegevens.

De termen HDMI en HDMI High-Definition Multimedia Interface, en het HDMI-logo zijn handelsmerken of gedeponeerde handelsmerken van HDMI Licensing Administrator, Inc. in de Verenigde Staten en andere landen.



VEILIGHEIDSMATREGELEN

VEILIGHEIDSMATREGELEN



LET OP

GEVAAR VOOR ELEKTRISCHE SCHOK
NIET OPENEN



LET OP: OM HET GEVAAR VOOR EEN ELEKTRISCHE SCHOK TE VOORKOMEN, MAG DE BEHUIZING (OF ACHTERKANT) NIET VERWIJDERD WORDEN. IN DE CAMERA BEVINDEN ZICH GEEN ONDERDELEN WAARAAN U ONDERHOUD KUNT VERRICHTEN. LAAT DAT OVER AAN ONZE ERKENDE SERVICETECHNICI.



Een driehoek met daarin een uitroepteken vestigt uw aandacht op belangrijke aanwijzingen in de bij deze camera geleverde documentatie ten aanzien van de bediening en het onderhoud ervan.



WAARSCHUWING

Gebruikt u deze camera zonder acht te slaan op de onder dit symbool verstrekte informatie, dan kan dat ernstig letsel of de dood tot gevolg hebben.



LET OP

Als u dit product gebruikt zonder acht te slaan op de onder dit symbool verstrekte informatie, kan dat letsel tot gevolg hebben.



OPMERKING

Als u dit product gebruikt zonder acht te slaan op de onder dit symbool verstrekte informatie, kan dat schade aan de apparatuur tot gevolg hebben.

WAARSCHUWING!

DEMONTEER HET PRODUCT NOOIT; DIT OM RISICO OP BRAND OF ELEKTRISCHE SCHOK TE VERMIJDEN.

Algemene voorzorgsmaatregelen

Lees alle gebruiksaanwijzingen — Lees, voordat u het apparaat gaat gebruiken, alle gebruiksaanwijzingen. Sla alle handleidingen en documentatie op voor raadpleging in de toekomst.

Water en vocht — Voor de voorzorgsmaatregelen bij het gebruik van weerbestendig uitgevoerde producten raadpleegt u de desbetreffende paragrafen over de weerbestendigheid.

Elektrische voedingsbron — Sluit de camera uitsluitend aan op de in de technische gegevens beschreven elektrische voedingsbron.

Vreemde voorwerpen — Steek om persoonlijk letsel te voorkomen, nooit een metalen voorwerp in de camera.

Reinigen — Trek voordat u het apparaat gaat reinigen altijd eerst de stekker uit het stopcontact. Gebruik uitsluitend een vochtige doek om het apparaat te reinigen. Gebruik nooit vloeibare of aerosole reinigingsmiddelen, of welk soort organische oplosmiddelen dan ook, om het apparaat te reinigen.

Hitte — Gebruik of berg de camera nooit op in de buurt van een warmtebron zoals een radiator, verwarmingsrooster, kachel of enig ander apparaat of toestel dat warmte ontwikkelt, met inbegrip van stereo-versterkers.

Onweer — Als er onweer losbarst terwijl u een USB-AC-adapter gebruikt, dient u de USB-AC-adapter onmiddellijk uit het stopcontact te halen.

Accessoires — Gebruik voor uw veiligheid en om beschadigingen aan dit product te voorkomen uitsluitend de door ons bedrijf aanbevolen accessoires.

Plaats van opstelling — Bevestig het product op een statief, standaard of beugel om beschadigingen te voorkomen.

WAARSCHUWING

- **Gebruik de camera niet in de buurt van brandbare of explosieve gassen.**
- **Gebruik de flitser en led (inclusief de AF-hulpverlichting) nooit bij personen (zuigelingen, kleine kinderen, enz.) die zich dichtbij bevinden.**
 - U moet zich minimaal op 1 m afstand van de gezichten van de te fotograferen personen bevinden. Het te dicht bij de ogen van de te fotograferen personen flitsen kan tijdelijk gezichtsverlies veroorzaken.
- **Kijk met de camera niet recht in de zon of in het licht van sterke lichtbronnen.**
- **Houd de camera uit de buurt van kleine kinderen en zuigelingen.**
 - Gebruik en berg de camera altijd op buiten het bereik van kleine kinderen en zuigelingen omdat anders de volgende gevaarlijke situaties kunnen ontstaan die ernstig letsel kunnen veroorzaken:
 - Verward raken in de riem van de camera, wat verstikking tot gevolg kan hebben.
 - Per ongeluk inslikken van de batterijen, kaartjes of andere kleine onderdelen.
 - Per ongeluk ontsteken van de flitser terwijl ze in de flitser kijken of vlak voor de ogen van andere kinderen.
 - Per ongeluk letsel oplopen door bewegende delen van de camera.
- **Als u vaststelt dat de USB-AC-adapter of oplader zeer heet is of als u een ongewone geur, vreemd geluid of rook vaststelt, dient u de stekker onmiddellijk uit het stopcontact te halen en onmiddellijk te stoppen met het gebruik van de camera. Neem vervolgens contact op met een erkende leverancier of servicedienst.**
- **Bespeurt u in de buurt van de camera ongewone geuren, vreemde geluiden of rook, stop dan onmiddellijk met het gebruik van de camera.**
 - Haal de batterijen nooit met blote handen uit de camera omdat u zich dan kunt branden.
- **Laat de camera nooit achter op plaatsen waar deze aan extreem hoge temperaturen kan worden blootgesteld.**
 - Doet u dat toch, dan kan daardoor de kwaliteit van bepaalde onderdelen achteruit gaan en in sommige gevallen zelfs brand worden veroorzaakt. Gebruik het laadapparaat of de USB-AC-adapter niet als deze afgedekt is (bijv. met een deken). Hierdoor kan oververhitting en uiteindelijk zelfs brand ontstaan.

- **Behandel de camera met zorg om te voorkomen dat u verbrandingen oploopt.**
 - Omdat de camera metalen onderdelen bevat, kan oververhitting ontstaan en kunt u zich branden. Let daarom op het volgende:
 - Gebruikt u de camera lang achtereen, dan kan het apparaat heet worden. Hanteert u de camera in deze toestand, dan kan dat een verbranding veroorzaken.
 - Op plaatsen waar extreem lage temperaturen kunnen optreden, kan de temperatuur van de camerabehuizing lager worden dan de omgevingstemperatuur. Draag waar mogelijk handschoenen als u de camera bij lage temperaturen hanteert.
- Om de uiterst precieze technologie in dit product te beschermen, mag u de camera nooit achterlaten op de volgende plaatsen, ongeacht of u de camera op die plaatsen gebruikt of bewaart:
 - Plaatsen waar de temperatuur en/of vochtigheid hoog zijn of onderworpen zijn aan extreme schommelingen. In direct zonlicht, op het strand, in een afgesloten wagen of nabij andere warmtebronnen (kachel, radiator, enz.) of een luchtbevochtiger.
 - In omgevingen met veel zand of stof.
 - In de buurt van brandbare of explosieve voorwerpen.
 - Op natte plaatsen, zoals een badkamer of in de regen.
 - Op plaatsen die onderhevig zijn aan sterke trillingen.
- **De camera gebruikt een door ons bedrijf voorgeschreven lithiumionbatterij.**
 Laad de batterij met de voorgeschreven USB-AC-adapter of het voorgeschreven laadapparaat. Gebruik geen andere USB-AC-adapter of laadapparaten.
- **Gooi batterijen nooit in het vuur en verwarm ze niet in een magnetron, op een hete plaat of in de drukvaten, enz.**
- **Laat de camera nooit achter op of nabij elektromagnetische toestellen.**
 Dit zou oververhitting, brand of een explosie kunnen veroorzaken.
- **Verbind de contacten niet met metalen voorwerpen.**
 - Tref voorzorgsmaatregelen bij het vervoeren of opbergen van batterijen om te voorkomen dat ze in aanraking komen met metalen objecten, zoals sieraden, pennen, paperclips, sleutels, enz. De kortsluiting kan oververhitting, explosie of ontbranding veroorzaken, waardoor u verbrand of gewond kunt raken.
- **Volg altijd alle aanwijzingen met betrekking tot het gebruik van batterijen zorgvuldig op, om te voorkomen dat de batterijen gaan lekken of de contacten ervan beschadigd raken. Probeer nooit batterijen te demonteren, te veranderen, te solderen, enz.**
- **Is batterijvloeistof in uw ogen terecht gekomen, spoel uw ogen dan onmiddellijk overvloedig met schoon, stromend water en raadpleeg onmiddellijk een arts.**
- **Als u de batterij niet uit de camera kunt halen, dient u contact op te nemen met een erkende leverancier of servicedienst.**
 Probeer de batterij niet met teveel kracht te verwijderen.
 Beschadigingen aan de buitenzijde van de batterij (krassen, enz.) kunnen warmte of een ontploffing veroorzaken.
- **Berg batterijen altijd op buiten het bereik van kleine kinderen en huisdieren. Als ze per ongeluk een batterij doorslikken, raadpleeg dan onmiddellijk een arts.**
- Gebruik uitsluitend het voor dit product aanbevolen type batterijen om te voorkomen dat batterijen gaan lekken, oververhit raken, brand veroorzaken of exploderen.

- Stop met opladen en gebruik batterijen die niet binnen de vastgestelde tijd opgeladen zijn niet meer.
- Gebruik geen batterijen met krassen of schade aan de behuizing, en maak geen krassen op de batterij.
- Stel batterijen nooit bloot aan zware schokken of ononderbroken trillingen door ze te laten vallen of erop te slaan.
Dit zou een explosie, oververhitting of brand kunnen veroorzaken.
- Als een batterij lekt, een ongewone geur afgeeft, verkleurt of vervormd raakt of op een andere manier afwijkingen vertoont tijdens gebruik, stop dan met het gebruik van de camera en houd deze onmiddellijk uit de buurt van vuur.
- Is er batterijvloeistof op uw kleding terecht is gekomen? Trek het kledingstuk dan uit en spoel het onmiddellijk met schoon, stromend, koud water. Raadpleeg onmiddellijk een arts wanneer de vloeistof met uw huid in aanraking is gekomen.
- Gebruik lithiumionbatterijen nooit bij lage omgevingstemperaturen. Dit kan leiden tot oververhitting, ontsteking of explosie.
- Onze lithiumionbatterij is uitsluitend bedoeld voor de digitale camera. Gebruik de batterij niet voor andere toestellen.
- **Laat kinderen of huisdieren geen batterijen hanteren of vervoeren (voorkom gevaarlijk gedrag zoals likken, in de mond stoppen of kauwen).**

Gebruik uitsluitend een toepassingsgerichte oplaadbare batterij, batterijlader en USB-AC-adapter

We adviseren u om uitsluitend de originele, door ons gespecificeerde toepassingsgerichte oplaadbare batterijen, batterijlader en USB-AC-adapter met deze camera te gebruiken. Het gebruik van niet-originele oplaadbare batterijen, batterijlader en/of USB-AC-adapter kan brand of persoonlijk letsel veroorzaken als gevolg van lekken, verhitting, ontbranding of beschadiging van de batterij. Ons bedrijf aanvaardt geen aansprakelijkheid voor ongelukken of beschadigingen die resulteren als gevolg van het gebruik van batterijen, batterijladers en/of USB-AC-adapters die geen gespecificeerde originele accessoires zijn.

LET OP

- **Bewaar batterijen nooit op een plaats waar ze worden blootgesteld aan felle zon of aan hoge temperaturen, zoals in een warme wagen, nabij een warmtebron enz.**
- Bewaar batterijen altijd op een droge plek.
- Tijdens langdurig gebruik kunnen de batterijen heet worden. Verwijder de batterij nooit onmiddellijk na gebruik van de camera om kleine brandwonden te voorkomen.
- Deze camera gebruikt een van onze lithiumionbatterijen. Gebruik de voorgeschreven originele batterij. Er bestaat ontploffingsgevaar als de batterij wordt vervangen door een batterij van het verkeerde type.

- Zorg ervoor dat de batterijen gerecycled worden om de natuurlijke hulpbronnen te ontzien. Zorg er bij de afvoer van lege batterijen voor dat de polen zijn afgedekt en neem altijd de plaatselijke voorschriften en regelgeving in acht.
- **Dek de flitser, op het moment dat die ontsteekt, niet af met uw hand.**

OPMERKING

- **Gebruik en berg de camera niet op in stoffige of vochtige ruimten.**
- **Gebruik uitsluitend SD/SDHC/SDXC-kaartjes. Gebruik nooit andere soorten kaartjes.**

Als u per vergissing een ander soort kaartje in de camera plaatst, dient u contact op te nemen met een erkende leverancier of servicedienst. Probeer het kaartje niet hardhandig te verwijderen.
- Maak regelmatig back-ups van belangrijke gegevens naar een computer of een ander opslagapparaat, zodat u deze gegevens niet per ongeluk verliest.
- Ons bedrijf is niet aansprakelijk voor gegevensverlies in relatie met dit apparaat.
- Let op de camerariem terwijl u de camera met u meedraagt. De riem kan achter een vreemd voorwerp blijven haken en zo ernstige schade veroorzaken.
- Verwijder voor u de camera transporteert het statief en alle andere accessoires die door andere bedrijven zijn gemaakt.
- Laat de camera nooit vallen en stel het apparaat nooit bloot aan zware schokken of trillingen.
- Wanneer u de camera bevestigt op of verwijdert van een statief, draait u aan de statiefschroef, niet aan de camera.
- Laat de elektrische contacten van de camera ongemeoid.
- Richt de camera niet te lang op de zon. Daardoor kan de lens of het sluitergordijn beschadigd raken, kunnen kleurvervalsing of nevenbeelden op de beeldsensor optreden en kan er zelfs brand ontstaan.
- Stel de zoeker niet bloot aan een krachtige lichtbron of rechtstreeks zonlicht. De warmte kan de zoeker beschadigen.
- Druk of trek niet met grote kracht aan de lens.
- Zorg ervoor dat u waterdruppels of ander vocht uit het product verwijdert voordat u de batterij vervangt of afdekkingen opent of sluit.
- Haal de batterijen uit de camera als u denkt dat u de camera voorlopig niet zult gebruiken. Kies een koele, droge opbergplaats om condensatie of schimmelvorming in de camera te voorkomen. Is de camera lange tijd opgeborgen geweest, schakel de camera dan in en controleer of deze nog goed werkt door de ontspanknop in te drukken.
- De camera kan een storing vertonen als deze wordt gebruikt op een locatie waar het apparaat wordt blootgesteld aan een magnetisch/elektromagnetisch veld, radiogolven of hoogspanning, bijvoorbeeld nabij een televisietoestel, magnetron, videogame, luidsprekers, grote monitor, tv/radiomast of zendmasten. In dergelijke gevallen schakelt u de camera uit en weer aan voor gebruik.
- Houd altijd rekening met de beperkingen voor de gebruiksomgeving, die beschreven zijn in de handleiding van de camera.
- Plaats de batterijen voorzichtig, zoals beschreven in de gebruiksaanwijzing, in de camera.

- Controleer de batterij voor het opladen altijd op lekkage, verkleuringen, vervormingen of andere afwijkingen.
- Denkt u de camera langere tijd achtereen niet te gebruiken, haal de batterij er dan uit.
- Leg de batterij op een koele plaats als u deze gedurende een lange periode opbergt.
- De door de camera verbruikte hoeveelheid energie is sterk afhankelijk van de gebruikte functies.
- Bij omstandigheden zoals die hieronder beschreven zijn, wordt continu energie verbruikt en raakt de batterij snel leeg.
 - Door veelvuldig te zoomen.
 - De ontspanknop wordt in de opnamestand herhaaldelijk half ingedrukt om de automatische scherpstelling te activeren.
 - Een beeld wordt gedurende langere tijd weergegeven op het scherm.
 - Gps wordt gebruikt.
- Als een lege batterij gebruikt wordt, bestaat het gevaar dat de camera uitgeschakeld wordt zonder dat een waarschuwing voor de ladingstoestand gegeven wordt.
- Er kan een storing in het contact optreden als de polen van de batterij nat of vettig zijn. Droog de batterij voor gebruik goed met een droge doek.
- Laad de batterij altijd op als deze voor het eerst wordt gebruikt of als deze langere tijd niet gebruikt is.
- Probeer de camera en de reservebatterij zo warm mogelijk te houden, indien de camera wordt gebruikt met batterijvoeding bij een lage temperatuur. Het is mogelijk dat een batterij die is leeg geraakt bij lage temperaturen, weer herstelt als deze de kamertemperatuur aanneemt.
- Schaf voldoende reservebatterijen aan voordat u een lange reis maakt, met name als u naar het buitenland gaat. Het is mogelijk dat het aanbevolen type batterij in het buitenland niet verkrijgbaar is.

De draadloze LAN/Bluetooth®-functies gebruiken

- **Schakel de camera uit in ziekenhuizen en op andere locaties waar medische apparatuur aanwezig is.**

De radiogolven van de camera kunnen medische apparatuur negatief beïnvloeden, waardoor er storingen kunnen optreden die tot ongelukken leiden. Zorg ervoor dat draadloze LAN/Bluetooth®-functies in de nabijheid van medische apparatuur zijn uitgeschakeld (P.178).

- **Schakel de camera uit wanneer u zich in een vliegtuig bevindt.**

Het gebruik van draadloze apparaten in vliegtuigen kan de veilige werking van het vliegtuig belemmeren. Zorg ervoor dat draadloze LAN/Bluetooth®-functies zijn uitgeschakeld als u zich in een vliegtuig bevindt (P.178).

Schermbeschadiging

- Oefen geen overmatige kracht uit op het scherm. Hierdoor kan het beeld vaag worden, waardoor een storing in de weergave of beschadigingen aan het scherm veroorzaakt kunnen worden.
- Langs de onder- en bovenrand van het scherm kan een heldere band verschijnen, maar dat wijst niet op een defect.

- Kijkt u met de camera schuin naar een object, dan kunnen de contouren van het beeld er op het scherm gerafeld uitzien, maar dat wijst niet op een defect. Met de camera in de weergavemodus is dit verschijnsel minder opvallend.
- Op plaatsen waar lage temperaturen kunnen optreden, kan het enkele momenten duren voordat het scherm oplicht of kunnen tijdelijke kleurverschuivingen optreden.
Gebruikt u de camera op extreem koude plaatsen, dan is het goed om de camera tussen de opnamen op een warme plaats op te bergen. Een scherm dat slecht presteert als gevolg van lage temperaturen herstelt zich weer zodra de temperatuur weer normale waarden aanneemt.
- Het scherm van dit product is gebouwd met een zeer hoge nauwkeurigheid, maar er kan een vaste of dode pixel in het scherm zitten. Deze pixels hebben geen invloed op het beeld dat u opslaat. Als gevolg van de karakteristieke eigenschappen kan de ongelijkmatigheid in kleur of helderheid ook afhankelijk zijn van de hoek, maar dit is te wijten aan de structuur van het scherm. Dit is echter normaal en duidt niet op een storing.

Wettelijke en andere bepalingen

- Ons bedrijf geeft geen enkele garantie of waarborg ten aanzien van mogelijke kosten of van winstverwachtingen door rechtmatig gebruik van dit apparaat, of van aanspraken van derden, die voortvloeien uit ondeskundig gebruik van dit apparaat.
- Ons bedrijf geeft geen enkele garantie of waarborg ten aanzien van mogelijke kosten of van winstverwachtingen door rechtmatig gebruik van dit apparaat die voortvloeien uit het verloren gaan van beeldgegevens.

Beperkte aansprakelijkheid

- On bedrijf geeft geen enkele garantie of waarborg, noch uitdrukkelijk noch stilzwijgend aanvaard, ten aanzien van of met betrekking tot de inhoud van dit geschreven materiaal of van de software en kan in geen enkel opzicht aansprakelijk worden gesteld voor enige stilzwijgende waarborg met betrekking tot de verkoopbaarheid of de geschiktheid voor enige specifiek doel of voor enige directe, indirecte, zwaarwegende, bijkomstige of andere schade (met inbegrip van en niet beperkt tot schade door derving van inkomsten of verlies van zakelijke winsten, onderbreking van zakelijke activiteiten en verlies van zakelijke informatie) die voortvloeien uit het gebruik van of niet kunnen gebruiken van het geschreven materiaal of van de software of van de apparatuur. Sommige landen accepteren een dergelijke uitsluiting of beperking op de aansprakelijkheid voor directe of indirecte schade of van de stilzwijgende waarborg niet, zodat de hierboven opgesomde beperkingen mogelijk op uw situatie niet van toepassing zijn.
- Ons bedrijf behoudt zich alle rechten van deze handleiding voor.

Waarschuwing

Het ongeoorloofd fotograferen of gebruiken van auteursrechtelijk beschermd materiaal kan in strijd zijn met het toepasselijke auteursrecht. Ons bedrijf aanvaardt geen enkele aansprakelijkheid voor ongeoorloofd fotograferen, voor het gebruik van de apparatuur of voor handelingen die in strijd zijn met de rechten van belanghebbenden.

Betreffende het copyright

Alle rechten voorbehouden. Niets van dit geschreven materiaal of van deze software mag zonder vooraf verkregen schriftelijke toestemming van ons bedrijf op geen enkele wijze of langs welke elektronische of mechanische weg dan ook, met inbegrip van fotokopiëren, het langs elektronische weg vastleggen en het gebruik van informatieopslag en informatiezoeksysteem, worden gebruikt of gereproduceerd. Ons bedrijf aanvaardt geen enkele aansprakelijkheid voor de in deze handleiding of in de software besloten informatie, of voor schade die kan voortvloeien uit het gebruik van de in deze handleiding of in de software besloten informatie. Ons bedrijf behoudt zich het recht voor de uitvoering en de inhoud van deze handleiding te wijzigen zonder voorafgaande kennisgeving of enige verplichting.

Handelsmerken

- Het SDXC-logo is een handelsmerk van SD-3C, LLC.
- Het Apical-logo is een gedeponeerde handelsmerk van Apical Limited.



- Wifi is een gedeponeerde handelsmerk van Wi-Fi Alliance.
- Het **Bluetooth**[®]-woordmerk en de bijbehorende logo's zijn geregistreerde handelsmerken in het eigendom van Bluetooth SIG, Inc. Het gebruik van deze merken door OM Digital Solutions Corporation is gelicentieerd.
- QR-code is een handelsmerk van Denso Wave Inc.
- De in deze handleiding genoemde normen voor camera bestandssystemen zijn de door de Japan Electronics and Information Technology Industries Association (JEITA) opgestelde 'Design Rule for Camera File System/DCF'-normen.
- Alle andere genoemde bedrijfs- en productnamen zijn gedeponeerde handelsmerken en/of handelsmerken van de betreffende rechthebbenden. '™'- en '®'-symbolen kunnen soms worden weggelaten.

DIT PRODUCT IS GELICENTIEERD ONDER DE AVC PATENT PORTFOLIO LICENTIE VOOR HET PERSOONLIJKE EN NIET-COMMERCIELE GEBRUIK VAN EEN CONSUMENT OM (i) VIDEO TE ENCODEREN IN OVEREENSTEMMING MET DE AVC-STANDAARD ('AVC-VIDEO') EN/OF (ii) AVC-VIDEO TE DECODEREN DIE WERD GECODEERD DOOR EEN CONSUMENT DIE ZICH BEZIGHOUDT MET EEN PERSOONLIJKE EN NIET-COMMERCIELE ACTIVITEIT/OF WERD VERKREGEN VAN EEN VIDEOAANBIEDER MET EEN VERGUNNING OM AVC-VIDEO AAN TE BIJEN. ER WORDT GEEN LICENTIE VERLEEND OF GEÏMPliceERD VOOR ENIG ANDER GEBRUIK. AANVULLENDE INFORMATIE KAN WORDEN VERKREGEN BIJ MPEG LA, L.L.C. RAADPLEEG [HTTP://WWW.MPEGLA.COM](http://www.mpegla.com)

De software in deze camera kan software van derden bevatten. Software van derden is onderhevig aan de algemene voorwaarden, opgelegd door de eigenaars of licentienemers van de betreffende software, waaronder deze software aan u wordt verstrekt.

Deze voorwaarden en andere softwarebepalingen van derden, indien van toepassing, vindt u terug in het PDF-bestand met de softwareverklaring op

<https://support.jp.omsystem.com/en/support/imshow/digicamera/download/notice/notice.html>

publicatiedatum 09-2023.



<https://www.om-digitalsolutions.com/>