



DİJİTAL FOTOĞRAF MAKİNESİ

OM SYSTEM

TG-7

Türkçe Tanıtım ve Kullanım Kılavuzu

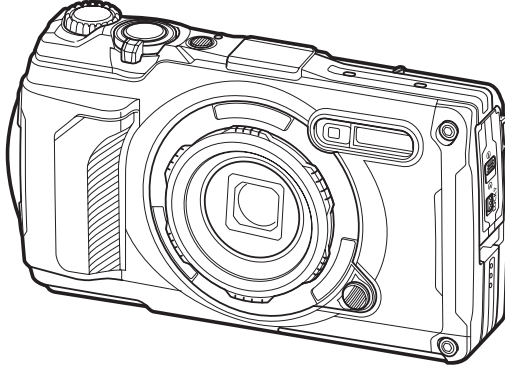

TR

Model No. : IM032

■ Dijital fotoğraf makinemizi satın aldığınız için teşekkür ederiz. Yeni fotoğraf makinenizi kullanmaya başlamadan önce en iyi performansı elde etmek ve makinenizi uzun bir süre boyunca kullanmak için lütfen bu yönergeleri okuyun.

■ **Bu ürünü kullanmadan önce «GÜVENLİK ÖNLEMLERİ» bölümündeki içeriği okuyup anladığınızdan emin olun. İleride başvurabilmek için bu talimatları kolay erişebileceğiniz bir yerde tutun.**

■ Önemli fotoğraflar çekmeden önce, fotoğraf makinenize alışmak için test çekimleri yapmanızı tavsiye ederiz.

■ Bu el kitabında gösterilen ekran ve fotoğraf makinesi resimleri, geliştirme aşamalarında üretilmiş olup gerçek ürüne göre farklılık gösterebilir.

■ Fotoğraf makinesinin belenimi güncellendiğinde, bu güncellemeden kaynaklanan fonksiyon değişiklikleri ve/veya ilaveler olursa, içerik değişebilir. En güncel bilgi için lütfen web sitemizi ziyaret edin.

İçindekiler

Giriş	11
Başlamadan Önce.....	11
Kullanıcı Kaydı.....	11
PC Yazılımının/Uygulamaların Kurulumu.....	12
Bu Kılavuz Hakkında.....	13
Öğrenmek istediklerinizi bulma.....	13
Kılavuzun okunması.....	14
Parçaların adları.....	15
Hazırlık	17
Kutu İçeriğini Çıkarma.....	17
Kayışın Takılması.....	18
Pil ve Kartın Takılması ve Çıkartılması.....	19
Pilin ve kartın takılması.....	19
Pilin çıkartılması.....	20
Kartın çıkartılması.....	21
Kullanılabilen kartlar.....	21
Pilin Şarj Edilmesi.....	23
İsteğe bağlı bir USB-AC adaptörüyle pilin şarj edilmesi.....	23
Bir USB cihazıyla şarj etme.....	25
Fotoğraf Makinesini Açma.....	27
Uyku Modu.....	27
İlk Kurulum.....	28
Ekrandakileri Okuyamamanız Halinde Yapılması Gerekenler.....	30
Çekim	31
Çekim sırasında bilgi ekranları.....	31
Bilgi ekranını değiştirme.....	33
Fotoğraf Çekme.....	35
Çekim modları.....	35
Zoom'u kullanma.....	37
Ayarları fotoğraf makinesinin seçimine bırakma (AUTO modu).....	38





Diyafram ve deklanşör hızını fotoğraf makinesinin seçimine bırakma (P : Program AE).....	39
Diyafram seçimi (A : Diyafram Önceliği AE).....	41
Sahne modunda çekim (SCN modu).....	43
Sahne modu tipleri.....	43
[Canlı Kompozit]: Canlı kompozit fotoğrafçılık.....	46
[Panorama]: Panorama çekimi.....	47
Çok yakın mesafede çekim (Δ modu).....	49
Ayarları sualtı sahnelerine uyarlama (🐟 modu).....	51
Özel Modları Kullanma (Özel Mod C1/C2).....	52
Ayarları kaydetme.....	52
Ayarları geri çağırma.....	53
Video kaydetme.....	54
Fotoğraf çekim modlarında video kaydetme.....	54
Video modunda video kaydetme (📹 modu).....	55
Çekim Ayarları	56
Çekim ayarları.....	56
Doğrudan Düğmeler	57
Doğrudan Düğmelerden erişilebilen ayarlar.....	57
Pozlama kontrolü (Pozlama Telafisi).....	58
Pozlama Telafisini Ayarlama.....	58
Zoom (dijital tele dönüştürücü).....	59
Ardışık çekim/zamanlayıcının kullanımı.....	60
Bir gecikme süresi olmadan çekim (Pro Yakalama çekimi).....	62
Bir flaş kullanma (flaşlı fotoğrafçılık).....	64
Odak kilidi.....	66
LED aydınlatıcının kullanımı.....	67
LED aydınlatıcıyı açma.....	67
LED aydınlatıcıyı kapatmak için.....	67
Canlı Kontrol	68
Canlı Kontrolden erişilebilen ayarlar.....	68
Kullanılabilir ayarlar.....	68
İşleme seçenekleri (Görüntü Modu).....	70

Görüntü modü seçenekleri.	70
[Kısmi Renkler] kullanımı.	72
ISO hassasiyetini değıştirme (ISO Hassasiyeti).	73
Renk ayarlama (beyaz ayarı).	74
Tek Dokunuşla Beyaz Ayarı.	77
Odak modü seçimi (AF modü).	78
Açı oranını ayarlama.	79
Fotoğraf dosyası ve görüntü boyutu seçenekleri (📷 Görüntü kalitesi).	80
Kare boyutu, hızı ve sıkıştırma (📺 Video Kalitesi).	82
Geçerli video kalitesi seçenekleri.	82
Fotoğraf makinesi sarsıntısını azaltma (Görüntü sabitleyici).	84
Flaş çıkışı ayarlama (Flaş yoğunluk kontrolü).	85
Fotoğraf makinesinin parlaklığı nasıl ölçeceğini seçme (Ölçüm).	86
Otomatik yüz tanıma (Yüz önceliği).	87
İsteğe bağlı aksesuarların kullanımı (Aksesuar).	88
Oynatma.	89
Oynatma sırasında bilgi ekranı.	89
Oynatma görüntüsü bilgisi.	89
Bilgi ekranını değıştirme.	91
Fotoğraf ve videoları görüntüleme.	92
Fotoğrafları görüntüleme.	92
Videoları görüntüleme.	93
Fotoğrafları hızlı bir şekilde bulma (Dizin ve Takvim Oynatma).	94
Yakınlaştırma (Yakın Plan Oynatma).	95
Panoramaların oynatılmasını kaydırma.	96
Birden fazla fotoğraf seçme (Paylaşım Sırası Seçildi, 📷, Seçileni Sil).	97
Fotoğrafları silme (Sil).	98
Fonksiyonların oynatma sırasında kullanımı.	99
İlgili görüntü ekrana geldiğinde sesli notları oynatma (Oynat 🎵).	101
Fotoğrafları rötuşlama (RAW Veri Düzenle/JPEG Düzenleme).	102
RAW Fotoğrafları Rötuşlama (RAW Veri Düzenle).	102
JPEG Fotoğrafları Rötuşlama (JPEG Düzenleme).	103

Videoları düzenleme (Video Düzenleme)	105
Video fotoğrafları oluşturma (Video İçinde Görüntü Yakalama).	105
Videoları kırpma (Video Kırpma).	105
Paylaşım için fotoğraf seçme (Paylaşım Sırası).	107
Fotoğrafları Koruma (🔒).	108
Fotoğraflara ses ekleme (🔊).	109
Fotoğrafları döndürme (Döndür).	110
Görüntüleri otomatik oynatma (▶️).	111
Fotoğrafları birleştirme (Resim Birleştirme).	112
Baskı sırası (DPOF).	113
Bir baskı sırası oluşturma.	113
Baskı sırasından tüm veya seçilmiş fotoğrafları kaldırma.	114
Fotoğrafları silme (Sil).	116
Menü Fonksiyonları.	117
Temel menü işlemleri.	117
Çekim Menüsü 1/Çekim Menüsü 2'nin Kullanımı.	120
Çekim Menüleri 1 ve 2.	120
Varsayılan Ayarları Geri Yükleme (Sıfırla).	121
Ayarları Kaydetme (Özel Moda Atama).	122
İşleme seçenekleri (Görüntü Modu).	123
Odaklama alanı seçimi (AF Alanı).	125
AF hedefini ayarlama (Alan).	125
Hareketli nesnelere sürekli odaklama (Takip).	125
Sabit aralıkta otomatik çekim (Aralıklı Çekim).	127
Bir dizi fotoğraf üzerinde odağı adım adım değiştirme (Odak Basamaklama).	130
Alan derinliğini artırma (Sıralı Odaklama Ayarları).	131
Tarih damgaları (Tarih Damgası).	132
Resim + Ses.	133
Video Menüsinin Kullanımı.	134
Video Menü.	134
Oynatma Menüsinin Kullanımı.	135
Oynatma Menü.	135

Oynatma İçin Portre Yönündeki Fotoğrafları Otomatik Olarak Döndürme (🔄).	136
Tüm Fotoğrafların Korumasını Kaldırma (Sıfırlama Koruması).	137
Paylaşım sırasını iptal etme (Paylaşım Sırasını Sıfırla).	138
Kurulum Menüsünün Kullanımı.	139
Kurulum Menüsü.	139
Kartı formatlama (Kart Kurulumu).	141
Tüm görüntüleri silme (Kart Kurulumu).	142
Dil seçme.	143
Özel Menülerin Kullanımı.	144
Özel Menüler.	144
A AF/MF.	145
B Disp/■)/PC.	146
C Poz/ISO.	148
D ⚡ Özel.	149
E ⚙️/BA/Renk.	150
F Kayıt.	152
G Alan Sensörü.	154
H 📷 Yardımcı.	155
Yardımcı Manuel Odak (MF Yardım).	156
INFO düğmesini kullanarak bilgi ekranı ekleme (📄/Bilgi Ayarları).	157
▶️ Bilgi (Oynatma bilgisi ekranları).	157
LV Bilgisi (Çekim bilgisi ekranları).	158
📄 Ayarlar (Dizin/takvim ekranı).	159
Fotoğraf makinesindeki görüntüleri televizyonda görüntüleme (HDMI).	160
JPEG görüntü boyutları ve sıkıştırma oranları kombinasyonları (⚙️ Ayarla).	162
Yapım Menülerinin Kullanımı.	163
Yapım Menüsü.	163
Dikkat.	164
Yapım Menüsünü Görüntüleme.	165
SCN modunda [Yapım] .	166
Yapım Menüsü için bir görüntü boyutu yapılandırma.	168

Fotoğraflar için ayarları Görüntü kalitesinden yapılandırma.	168
Ayarları Çekim Menüünden yapılandırma (Kolay CALS).	168
Yapım Menüünde [Görüntülenen Iızgara]	170
Fotoğraf Makinesinin Harici Cihazlara Bağlanması.	171
Harici Cihazlara Bağlantı.	171
Wi-Fi ve Bluetooth ® işlevlerinin kullanımına ilişkin dikkat edilecek hususlar.	172
Fotoğraf Makinesinin Kablosuz İşlevlerini Devre Dışı Bırakma.	173
Fotoğraf Makinesinin Bir Akıllı Telefona Bağlanması.	174
Akıllı Telefonlara Bağlantı.	174
Fotoğraf Makinesi ve Akıllı Telefonu Eşleştirme.	175
Fotoğraf Makinesi Açıkken Kablosuz Bağlantı Beklemede Ayarı.	177
Görüntüleri bir akıllı telefona aktarma.	178
Akıllı telefon ile uzaktan çekim yapma (Canlı Görünüm).	179
Akıllı telefon ile uzaktan çekim yapma (Uzak Deklanşör).	180
Kablosuz LAN/ Bluetooth ® ayarlarını sıfırlama.	181
Şifre değiştirme.	182
Fotoğraf Makinesinin Bir Bilgisayara Bağlanması.	183
Fotoğraf Makinesinin Bir Bilgisayara Bağlanması.	183
Fotoğrafları Bilgisayara Kopyalama.	184
PC yazılımının kurulumu.	185
Uzaktan Kumandanın Kullanımı.	186
Parçaların adları.	186
Fotoğraf makinesi ve uzaktan kumandanın bağlanması.	187
Kablosuz bağlantı.	187
Eşleştirmeyi silme.	188
Uzaktan kumandayla çekim yapma.	189
Uzaktan kumandanın veri aktarımı göstergesi.	190
Uzaktan kumandanın MAC adresi.	191
Uzaktan kumanda kullanılırken alınacak önlemler.	192
HDMI ile Televizyon veya Harici Ekranlara Bağlantı.	193
Fotoğraf Makinesinin Televizyon veya Harici Ekranlara Bağlanması (HDMI).	193
Fotoğrafları Bir Televizyonda (HDMI) Görüntüleme.	194

HDMI Çıkışı.....	194
Fotoğraf Makinesinin Televizyona Bağlanması.....	196
Fotoğraf makinesinin televizyonun uzaktan kumandasıyla çalıştırılması.....	197
Alan Sensörü Verilerini Kullanma.....	199
Alan Sensörü.....	199
GPS ve diğer veri görünümleri.....	199
GPS: Kullanıma ilişkin önlemler.....	200
GPS fonksiyonu, elektronik pusula.....	201
GPS fonksiyonunu kullanmadan önce (A-GPS verileri).....	202
A-GPS verilerinin akıllı telefon kullanılarak güncellenmesi.....	202
Bilgisayar kullanarak A-GPS verilerinin güncellenmesi.....	202
GPS Kullanımı.....	203
Günlükleri Kaydetme ve Saklama.....	204
Günlükleri kaydetme.....	204
Günlükleri saklama.....	204
Arabelleğe Alınmış ve Saklanmış Günlüklerin Kullanımı.....	205
Belirtilen uygulama OM Image Share ile yapabileceğiniz işlemler.....	205
Konum Verilerini Görüntüleme.....	206
Konum verisi görünümleri.....	206
Çekim Modları ve Varsayılan Ayarlar.....	207
Yapılandırılabilir çekim modu listesi.....	207
Varsayılan Ayarlar.....	217
Doğrudan Düşme.....	218
Canlı Kontrol.....	219
 Çekim Menüleri.....	220
 Video Menüsü.....	222
 Oynatma Menüsü.....	223
 Özel Menüler.....	224
 Kurulum Menüsü.....	227
Bellek Kartı Kapasitesi.....	228
Fotoğraf sayısı.....	228
Bellek kartı kapasitesi: videolar.....	230

Dikkat	232
Suya ve darbeye dayanıklılık	232
Fotoğraf makinesinin sualtında kullanımı	233
Fotoğraf makinesini sualtında kullanmadan önce	233
Fotoğraf makinesini sualtında kullanırken	233
Fotoğraf makinesini sualtında kullandıktan sonra	233
Saklama ve bakım	234
Dikkat edilmesi gereken diğer hususlar	234
Piller	235
USB-AC adaptörünüzü yurt dışında kullanma	236
Bilgi	237
Ayrı Olarak Satılan Aksesuarların Kullanımı	237
İsteğe bağlı silikon kılıfların takılması	237
Kablosuz RC Flaş Sistemiyle fotoğraf çekimi	237
İsteğe bağlı aksesuarlar	238
Fotoğraf makinesinin temizlenmesi ve saklanması	243
Fotoğraf makinesinin temizlenmesi	243
Saklama	244
Piksel Eşleme - Görüntü işleme fonksiyonlarının kontrol edilmesi	244
Çekim ipuçları ve bilgi	245
Pil takılı olsa da fotoğraf makinesi açılmıyor	245
Bir dil seçmenizi isteyen bir iletişim kutusu görüntüleniyor	245
Deklanşör düğmesine basıldığında fotoğraf çekilmiyor	246
Tarih ve saat ayarı yapılmamış	247
Belirlenen fonksiyonlar fabrika varsayılan ayarlarına sıfırlanıyor	247
Bazı ayarlar kullanılmıyor	248
Fotoğraflar grenli	248
Fotoğraflar "soluk"	248
Fotoğrafta ışık görünüyor	248
Çekilen fotoğraftaki nesnede bilinmeyen parlak nokta(lar) görünüyorsa	248
Lens puslu veya monitör rahat okunmuyor	249
Videolar, televizyonda görüntülendiğinde düzgün bir şekilde oynatılmıyor	249

Yön doğru değil.	249
Menülerden seçilemeyen fonksiyonlar.	249
Yalnızca nesne görüntüleniyor ve hiç bilgi görüntülenmiyor.	249
Hata kodları.	250
Özellikler.	254
Fotoğraf makinesi.	254
Lityum iyon pil.	258
GÜVENLİK ÖNLEMLERİ.	259
GÜVENLİK ÖNLEMLERİ.	259
Genel Önlemler.	259
⚠ UYARI.	260
⚠ DİKKAT.	262
⚠ İKAZ.	262
Ticari Markalar.	265

Başlamadan Önce

Aşağıdaki Güvenlik Önlemlerini Okuyun ve Bunlara Uyun

Yangın veya maddi hasarla ya da kendinize veya diğerlerine zarar vermenizle sonuçlanabilecek hatalı çalışmaları önlemek için fotoğraf makinesini kullanmadan önce ["GÜVENLİK ÖNLEMLERİ" \(P.259\)](#) başlığını tamamen okuyun.

Fotoğraf makinesini kullanırken güvenli ve doğru şekilde çalıştırmak için bu kılavuza başvurun. Kılavuzu okuduktan sonra güvenli bir yerde saklamayı unutmayın.

Şirketimiz, bu ürünün satın alındığı ülke veya bölge dışında kullanımından doğan yerel yönetmelik ihlallerinden dolayı sorumlu tutulamaz.

Kablosuz LAN, Bluetooth® ve GPS

Fotoğraf makinesi dahili kablosuz LAN, **Bluetooth®** ve GPS'e sahiptir. Bu özelliklerin ürünün satın alındığı ülke veya bölge dışında kullanımı yerel kablosuz yönetmeliklerini ihlal edebilir. Bu özellikleri kullanmadan önce yerel makamlara başvurmayı unutmayın. Şirketimiz, kullanıcının yerel yönetmeliklere uymamasından dolayı sorumlu tutulamaz.

LAN, **Bluetooth®** ve GPS'i kullanmalarının yasak olduğu bölgelerde devre dışı bırakın.  ["Fotoğraf Makinesinin Kablosuz İşlevlerini Devre Dışı Bırakma" \(P.173\)](#), ["GPS: Kullanıma İlişkin Önlemler" \(P.200\)](#)

Kullanıcı Kaydı

Satın alma işleminizin kaydını yaptırdığınızdan emin olun. Ürünlerinizin kaydını yaptırmaya ilişkin bilgiler için web sitemizi ziyaret edin.

PC Yazılımının/Uygulamaların Kurulumu

OM Workspace

Bu bilgisayar uygulaması, fotoğraf makinesiyle kaydedilen fotoğrafları ve videoları indirmek ve görüntülemek için kullanılır. Ayrıca fotoğraf makinesinin bellenim güncellemesini yapmak için kullanılabilir. Yazılım web sitemizden indirilebilir. Yazılımı indirirken fotoğraf makinesinin seri numarasını girmek üzere hazır bulundurun.

OM Image Share

Paylaşımak üzere işaretlenmiş fotoğrafları akıllı telefonunuza indirin. Ayrıca akıllı telefonunuzu kullanarak fotoğraf makinesini uzaktan çalıştırabilir ve fotoğraf çekebilirsiniz. Uygulama hakkında daha fazla bilgi için web sitemizi ziyaret edin.

Bu Kılavuz Hakkında

Öğrenmek istediklerinizi bulma





Bu kılavuzda öğrenmek istediklerinizi bulmak için aşağıdaki yöntemleri kullanabilirsiniz.

Arama yöntemi	Arama yapabileceğiniz yerler
Ne yapmak istediğinize göre arama	 "İçindekiler"
Fotoğraf makinesinin düğmelerinin ve parçalarının adlarına göre arama	 " Parçaların adları " (P.15)
Monitörde görüntülenen menülere ve terimlere göre arama	 " Varsayılan Ayarlar " (P.217)

Kılavuzun okunması

Bu kılavuzdaki semboller

Bu kılavuzda aşağıdaki semboller kullanılmıştır.

	Ön kadrarla gerçekleştirilen bir işlemi belirtir (a).
	Ok tuş takımında yukarı, aşağı, sol ve sağ ok düğmelerine basarak gerçekleştirilen bir işlemi belirtir (b).
	Dikkat ifadelerini ve sınırlamaları belirtir.
	Fotoğraf makinesinin kullanımına ilişkin ipuçları ve diğer yardımcı bilgileri belirtir.
	Bu kılavuzdaki diğer sayfalar için referansları belirtir.

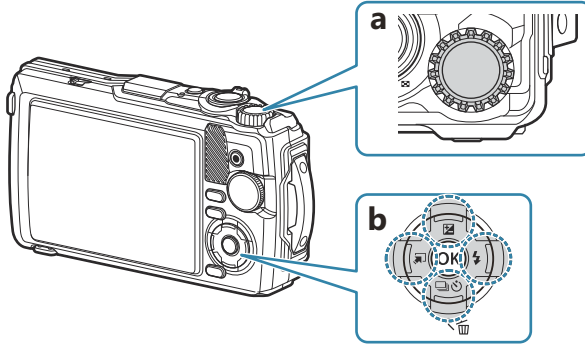



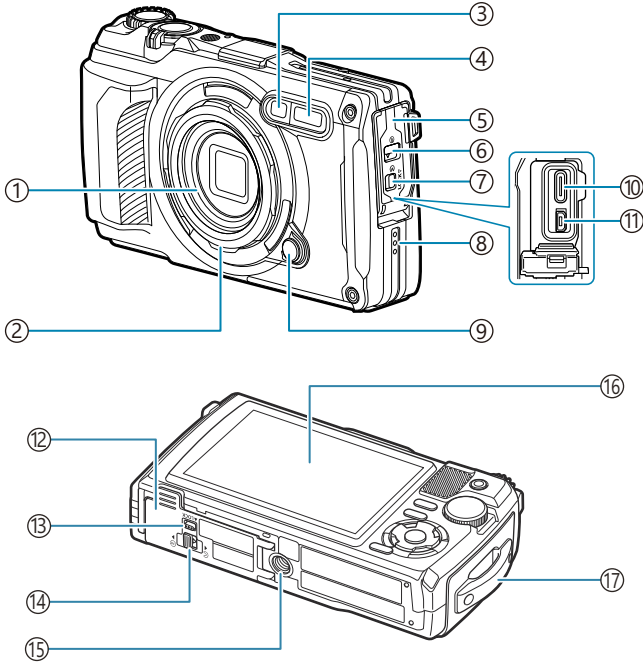



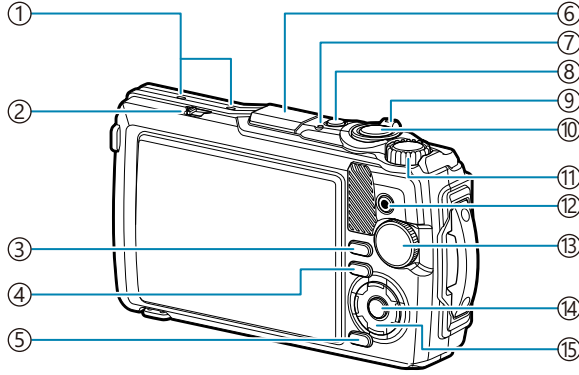





Parçaların adları



- ① Lens
- ② Lens halkası (çıkarılabilir) (P.240)
- ③ Zamanlayıcı lambası/LED ışıklandırıcı/AF ışıklandırıcı (P.60, P.67, P.145)
- ④ Dahili flaş (P.64)
- ⑤ Konektör kapağı (P.23)
- ⑥ Konektör kapağı kilidi (P.23)
- ⑦ LOCK düğmesi (P.23)
- ⑧ Hoparlör
- ⑨ Lens halkası çıkarma düğmesi (P.240)
- ⑩ USB konektörü (C Tipi) (P.23, P.183)
- ⑪ HDMI konektörü (D Tipi) (P.160)
- ⑫ Pil/kart bölmesi kapağı (P.19)
- ⑬ LOCK düğmesi (P.19)
- ⑭ Pil/kart bölmesi kapağı kilidi (P.19)
- ⑮ Tripod yuvası
- ⑯ Monitör (P.31, P.89, P.155)
- ⑰ Kayış kopçası (P.18)



- ① Stereo mikrofon (P.109)
- ② LOG düğmesi (P.204)
- ③ **INFO** düğmesi (P.33, P.91, P.67)
- ④  (oynatma) düğmesi (P.92)
- ⑤ **MENU**/Wi-Fi düğmesi (P.117)
- ⑥ GPS anteni (P.203)
- ⑦ Gösterge lambası (P.23, P.204)
- ⑧ **ON/OFF** düğmesi (P.27)
- ⑨ Zoom düğmesi (P.37, P.96, P.94, P.95)
- ⑩ Deklanşör düğmesi (P.35)
- ⑪ Kontrol kadranı (P.92)
- ⑫  (video)/ düğmesi (P.54, P.97)
- ⑬ Mod kadranı (P.35)
- ⑭ **OK** düğmesi (P.68, P.92, P.117)
- ⑮ Ok tuş takımı (P.57)
- / (pozlama telafisi) düğmesi (P.58)
 - /  (ardışık çekim/zamanlayıcı) düğmesi/ (sil) düğmesi (P.60, P.98)
 - / (mod fonksiyonu) düğmesi (P.49, P.51)
 - / (Flaş) düğmesi (P.64)

Hazırlık

Kutu İeriđini ıkarma

Satın alma sırasında paket iinde fotoğraf makinesi ve ařađıda belirtilen aksesuarlar yer alır. Eđer herhangi biri eksik veya hasarlıysa fotoğraf makinenizi satın aldıđınız yere bařvurun.

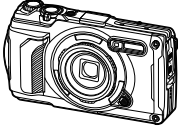

Fotođraf makinesi
(ıkarılabilir lens halkasıyla)

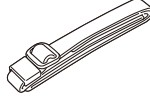

Kayıř

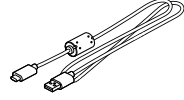

USB kablosu CB-USB14



LI-92B lityum iyon pil



Temel Kılavuz

- Garanti Kartı
- Suya Dayanıklılıđın Korunması

⚠ Piller, satın aldıđında tam olarak řarjlı deđildir. Kullanmadan nce pili řarj edin (P.23).

Kayışın Takılması

1. Kayışın uç kısmını, fotoğraf makinesi üzerinde kayış kopçasından ve tekrar tutma kayışının arasından geçirin.

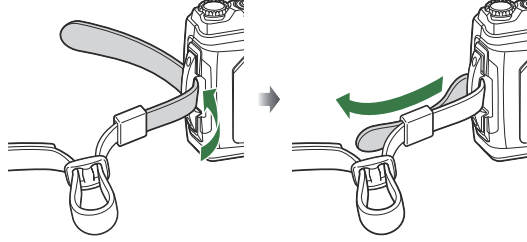

2. Kayışın uç kısmını tokadan geçirin ve kayışı gösterilen şekilde sıkın.

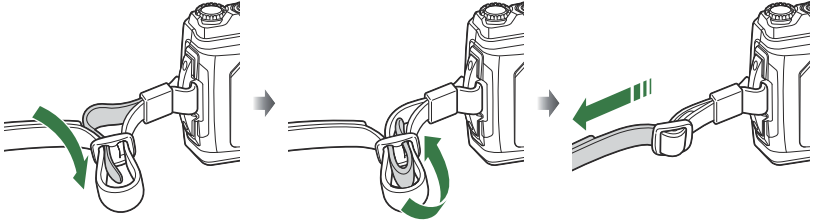

- Kayışı taktıktan sonra, gevşeyerek yerinden çıkmayacağından emin olmak için sıkı bir şekilde çekin.

Pil ve Kartın Takılması ve Çıkarılması

Bu kullanım kılavuzunda, tüm depolama cihazlarından "kart" olarak bahsedilir. Bu fotoğraf makinesinde şu SD kart tipleri (piyasada bulunur) kullanılabilir: SD, SDHC ve SDXC.

İlk kullanımdan önce veya başka fotoğraf makineleri veya bilgisayarlarda kullanıldıktan sonra, kartlar bu fotoğraf makinesiyle formatlanmalıdır.  "Kart formatlama (Kart Kurulumu)" (P.141)

Pilin ve kartın takılması

1. Pil/kart bölmesi kapağını açın.

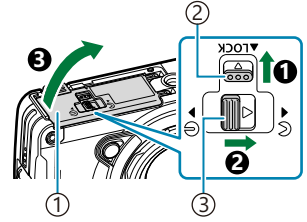

- ① Pil/kart bölmesi kapağı
- ② LOCK düğmesi
- ③ Pil/kart bölmesi kapağı açma/kapama düğmesi

2. Pili takın.

- Yalnızca LI-92B piller kullanın (P.17).
- Pili gösterildiği gibi,  tarafı pil kilitleme düğmesine bakacak şekilde takın.
- Pili yanlış yönde takarsanız fotoğraf makinesi açılmaz. Doğru yönde taktığınızdan emin olun.

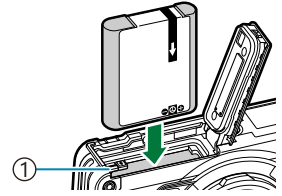

- ① Pil kilitleme düğmesi

 Kullanılan pilin çekim sırasında boşalma ihtimaline karşı, yedek pil alınması tavsiye edilir.

 Ayrıca bkz. "Piller" (P.235).

3. Kartı takın.

- Kartı yerine oturana kadar kaydırın.

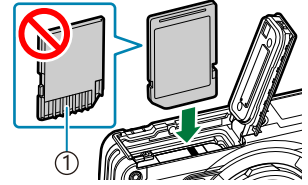

① Terminal alanı

⚠ Hasarlı veya deforme olmuş bir kartı zorlayarak takmayın. Aksi takdirde kart yuvası zarar görebilir.

4. Pil/kart bölmesi kapağını kapatın.

- Pil/kart bölmesi kapağını ① ile gösterilen yönde tutarken, kapağı kilitlemek için LOCK düğmesi ve pil/kart bölmesi kapağının açma/kapama düğmesini kaydırın (②, ③).
- Fotoğraf makinesini kullanırken pil/kart bölmesi kapağını kapattığınızdan ve kilitletiğinizden emin olun.

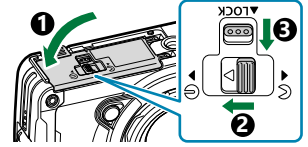

Pilin çıkartılması

Pil/kart bölmesi kapağını açarken/kapatırken fotoğraf makinesi kapatın. Pili çıkartmak için, pil kilitleme düğmesini önce ok yönünde itin ve ardından çıkartın.

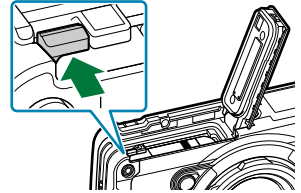

⚠ Karta yazma göstergesi görüntülenirken pili çıkartmayın.



① Karta yazma göstergesi

⚠ Pili çıkartamıyorsanız bir yetkili dağıtıcı veya servis merkeziyle temasa geçin. Pili zorlayarak çıkartmayın.

Kartın ıkartılması

Takılı kartı ıkartmak iin hafife bastırın. Kartı dıřarı ıkartın.

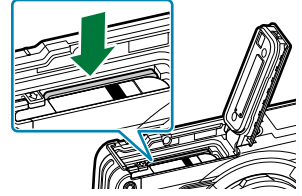

⚠ Kartta yazma gstergesi grntlenirken kartı ıkartmayın (P.20).

Kullanılabilen kartlar

Bu fotoęraf makinesinde řu SD kart tipleri (piyasada bulunur) kullanılabilir: SD, SDHC ve SDXC. En gncel bilgiler iin ltfen web sitemizi ziyaret edin.



SD karta yazma koruması dęmesi

SD kartının gvdesinde bir yazma koruması dęmesi bulunur. Dęmenin "LOCK" konumuna ayarlanması verilerin karta yazılmasını nler. Yazmayı mmkn kılmak iin dęmeyi kilit aık konumuna getirin.



⚠ Karttaki veri, kart formatlandıktan veya veriler silindikten sonra dahi tam olarak silinmez. Kartı atarken, kiřisel bilgilerin bařkalarının eline gemesini nlemek iin kartı yok edin.

Dosya depolama konumları

Karttaki veriler aşağıdaki klasörlerde depolanır:

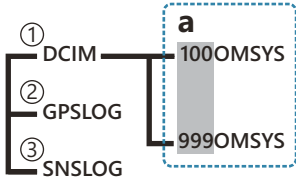

- ① **DCIM:** Görüntüler alt klasörlerde depolanır (a). Alt klasörler otomatik olarak ardışık numaralandırılır.
- ② **GPSLOG:** GPS günlükleri bu klasörde depolanır.
- ③ **SNSLOG:** Sensör günlükleri bu klasörde depolanır.

Pilin Şarj Edilmesi

- ⚠ Piller, satın aldığı anda tam olarak şarjlı değildir. Kullanmadan önce pili şarj edin.
- ⚠ Şarj için ortam sıcaklığı 0°C ila 40°C'dir.
- ⚠ Fotoğraf makinesi aşağıdaki yöntemlerle şarj edilebilir.
 - F-5AC (ayrı satılır) kullanılması (P.23)
 - Fotoğraf makinesinin bir bilgisayara bağlanması (P.183)
 - Piyasada satılır bir USB cihazı kullanılması (P.25)

İsteğe bağlı bir USB-AC adaptörüyle pilin şarj edilmesi

1. Fotoğraf makinesinde pil olup olmadığını kontrol edin ve USB kablosunu ve USB-AC adaptörünü bağlayın.

🔌 Fotoğraf makinesiyle birlikte verilen USB kablosu (CB-USB14) veya isteğe bağlı bir USB kablosu (CB-USB11) dışında USB kablosu kullanmayın.

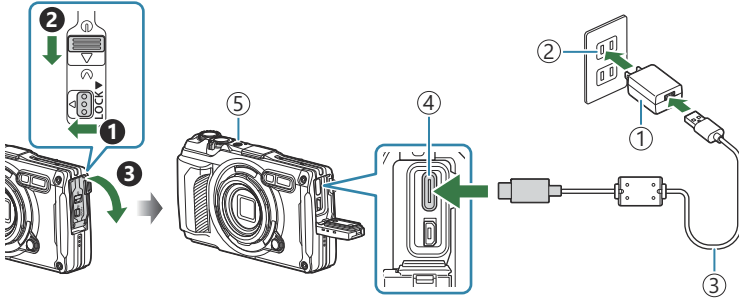

- ① USB-AC adaptörü F-5AC (ayrı olarak satılır)
- ② AC prizi
- ③ USB kablosu (birlikte verilir)
- ④ USB konektörü (C Tipi)
- ⑤ Gösterge lambası

- Menü monitör üzerinde görüntülenir.

2. Ok tuş takımındaki Δ ∇ düğmelerini kullanarak [**Şarj**] ögesini vurgulayın ve **OK** düğmesine basın.

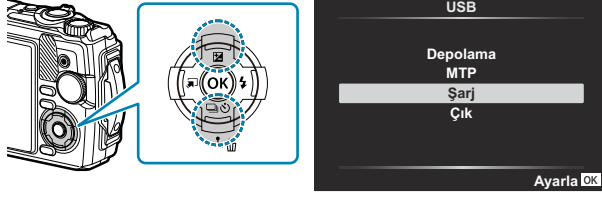

- Gösterge lambası yanacaktır ve şarj işlemi başlayacaktır.
- Şarj işlemi tamamlandığında gösterge lambası söner.
- Şarj işlemi yaklaşık 3 saat sürer. Şarj süreleri yüksek ortam sıcaklıklarında artabilir.

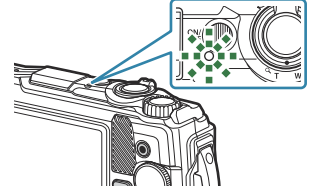

- ⚠ Şarj işlemi tamamlandığında USB-AC adaptörü fişinin duvardaki prizden çekildiğinden emin olun.

⚡ Uzun süreli çekim için USB-AC adaptörü kullanın. Bu durumda, pilin fotoğraf makinesine takılı olduğundan emin olun ve USB kablosu bağlandıktan sonra görüntülenen iletişim kutusunda [**Şarj**] ögesini seçin. Monitör kapandıktan sonra **ON/OFF** düğmesine basmak, monitörü tekrar açar ve şarj sırasında fotoğraf çekilebilir.

⚡ Pili yurt dışında şarj etmek için bkz. "[USB-AC adaptörünün yurt dışında kullanımı](#)" (P.236).

⚠ Ürünle verilen veya belirtilen USB kablosu dışında kesinlikle başka bir kablo kullanmayın. Başka bir kablo kullanılması duman çıkmasına veya yanmaya yol açabilir.

⚠ Gösterge lambası yanmıyorsa USB kablosunu ve USB-AC adaptörünü fotoğraf makinesine tekrar bağlayın.

⚡ Pilin şarj edilmesi için bir şarj cihazı (UC-92: ayrı olarak satılır) kullanılabilir.

⚠ **USB-AC adaptörünün kullanılması**

Fotoğraf makinesini temizlerken USB-AC adaptörünü prizden çıkarın. USB-AC adaptörünü çıkarmadan fotoğraf makinesinin temizlenmesi, elektrik çarpmasına veya yaralanmaya neden olabilir.

Pillerin şarj edilmesi gereken zamanlar

Fotoğraf makinesi çizimde gösterilen mesajı görüntülerse pili şarj edin.

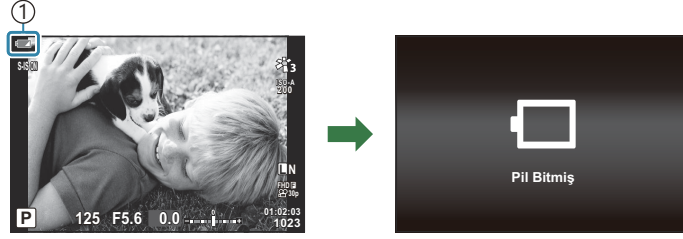

① Kırmızı yanıp söner

Bir USB cihazıyla şarj etme

Fotoğraf makinesindeki pil, fotoğraf makinesi bir USB kablusuyla piyasada satılır bir USB cihaza bağlanarak şarj edilebilir.

1. Fotoğraf makinesinin içinde pil olduğunu doğruladıktan sonra, fotoğraf makinesini bir USB kablusuyla bir USB cihazına bağlayın.

- Menü monitör üzerinde görüntülenir.

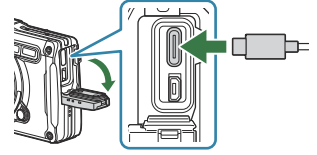

2. Ok tuş takımındaki Δ ∇ düğmelerini kullanarak [**Şarj**] öğesini vurgulayın ve **OK** düğmesine basın.

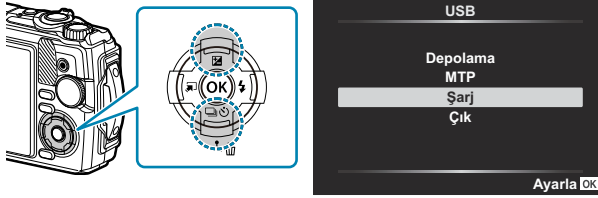

- Şarj işlemi sürerken gösterge lambası yanar. Şarj süresi, bağlı USB cihazının çıkış özelliklerine göre farklılık gösterir. Şarj işlemi tamamlandığında gösterge lambası söner.

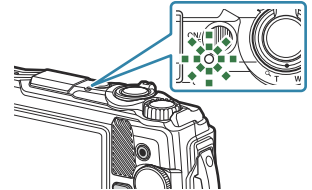

- ⚠ Gösterge lambası yanmıyorsa USB kablosunu ve USB-AC adaptörünü fotoğraf makinesine tekrar bağlayın.
- ⚠ Şarj süresi USB cihazı türlerine göre farklılık gösterir. 7,5 W'luk (5 V/1,5 A) çıktıyı destekleyen USB cihazları tavsiye edilir. Bazı USB cihazları, fotoğraf makinesi pillerini USB'yle şarj etmek için kullanılmayabilir. Ayrıntılar için USB cihazıyla birlikte verilen belgeye bakın.

Fotoğraf Makinesini Açma

1. Fotoğraf makinesini açmak için **ON/OFF** düğmesine basın.

- Fotoğraf makinesi açık olduğu sürece monitör de açık olacaktır.
- Fotoğraf makinesini kapatmak için **ON/OFF** düğmesine tekrar basın.

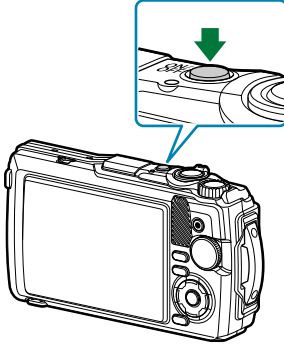

Pil seviyesi göstergesi

Pil seviyesi bir pil simgesinde görüntülenir.

■ (yeşil): Fotoğraf makinesi çekime hazır.

■ (yeşil): Fotoğraf makinesi tam dolu değil.

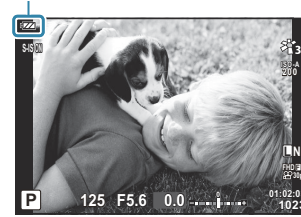

■ (kırmızı yanıp söner): Pili şarj edin.



Uyku Modu

Ayarlanan süre boyunca hiçbir kontrol kullanılmazsa fotoğraf makinesi pillerin tükenmesini azaltmak için otomatik olarak bekleme moduna girer. Bu işlem "uyku modu" olarak adlandırılır.

- Fotoğraf makinesi uyku moduna geçtiğinde monitör kapanır ve işlem durdurulur. Deklanşör düğmesi veya  düğmesine basıldığında fotoğraf makinesi yeniden etkinleştirilir.
- Fotoğraf makinesi uyku moduna geçtikten sonra beş dakika içerisinde hiçbir işlem yapılmazsa fotoğraf makinesi otomatik olarak kapanır. Fotoğraf makinesi, tekrar açmak suretiyle yeniden etkinleştirilebilir.

ⓘ Fotoğraf makinesi uyku moduna geçmeden önceki gecikme, ⚙ Özel Menüde seçilebilir. Varsayılan ayarlarda fotoğraf makinesi bir dakika sonra uyku moduna geçer.   Özel Menü  > [\[Uyku\]](#) (P:155)

İlk Kurulum

Fotoğraf makinesini ilk kez açtığınızda bir dil seçerek ve fotoğraf makinesi saatini ayarlayarak ilk kurulumu gerçekleştirin.

- ⑦ Dosya adları tarih ve saat bilgisine dayalı olarak oluşturulur. Fotoğraf makinesini kullanmadan önce, tarih ve saatin doğru ayarlandığından emin olun. Bazı fonksiyonlar tarih ve saat ayarlanmadan kullanılamaz.

1. Dil seçmenizi isteyen ilk kurulum iletişim kutusu görüntülediğinde **OK** düğmesine basın.

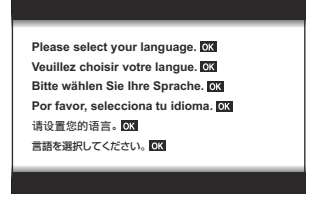

2. Kontrol kadranı veya $\Delta \nabla \triangleleft \triangleright$ düğmelerini kullanarak istenen dili vurgulayın.

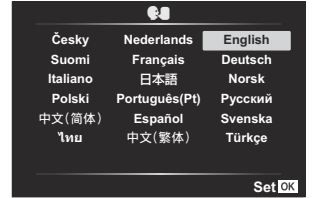

3. İstlenen dil vurgulandığında **OK** düğmesine basın.



- **OK** düğmesine basmadan önce deklanşör düğmesine basarsanız fotoğraf makinesi çekim moduna çıkış yapar ve hiçbir dil seçilmez. Fotoğraf makinesini kapatıp açarak, ilk kurulum iletişim kutusunu görüntüleyerek ve Adım 1'den itibaren işlemi tekrarlayarak ilk kurulumu gerçekleştirebilirsiniz.
- Dil, istendiğinde menüden değiştirilebilir.  "[Ekrandakileri Okuyamamanız Halinde Yapılması Gerekenler](#)" (P.30)

4. Tarih, saat ve tarih formatını ayarlayın.

- Ögeleri vurgulamak için <|> düğmelerini kullanın.
- Vurgulanan öğeyi değiştirmek için Δ ▽ düğmeleri ya da kontrol kadranını kullanın.
- Saat, 24 saat formatında gösterilir.

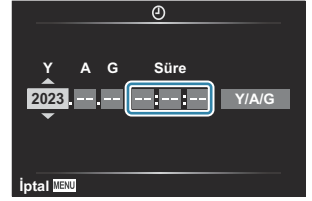

- Saat, istendiğinde kurulum menüsünden ayarlanabilir. 🖱️ [Kurulum Menüsü >](#)
[\[🕒 Ayarları\] \(P.139\)](#)

5. **OK** düğmesine basın.

- 6.** Δ ▽ düğmelerini kullanarak bir zaman dilimini vurgulayın ve **OK** düğmesine basın.
- Yaz saatini etkinleştirmek veya devre dışı bırakmak için **INFO** düğmesine basın.

7. Değişiklikleri kaydetmek ve çıkmak için **OK** düğmesine basın.

📷 Tarih ve saat bilgileri, fotoğraflarla birlikte karta kaydedilir.

📷 Pil fotoğraf makinesinden çıkarılıp bir süre fotoğraf makinesi dışında bırakılırsa tarih ve saat sıfırlanabilir. Böyle bir durumda menüden tarihi ve saati ayarlayın. 🖱️ [Kurulum Menüsü >](#)
[\[🕒 Ayarları\] \(P.139\)](#)

📷 Video çekmeden önce kare hızını da ayarlamanız gerekebilir. 🖱️ "Kare boyutu, hızı ve sıkıştırma (🔧 Video Kalitesi)" (P.82)

Çekim sırasında bilgi ekranları

Fotoğraf çekimi sırasında monitör görüntüsü

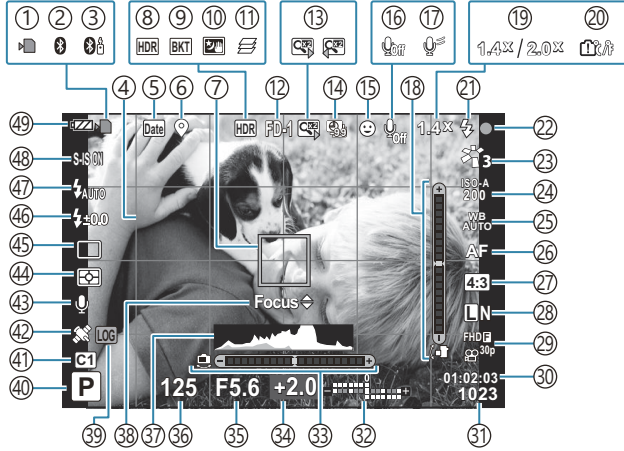

Video modu sırasında monitör görüntüsü

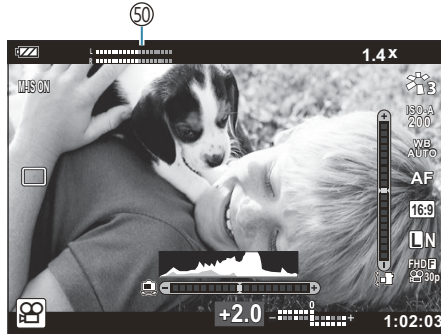

- ① Karta yazma göstergesi (P.20, P.21)
- ② Aktif Bluetooth bağlantısı (P.175)
- ③ Aktif uzaktan kumanda bağlantısı (P.187)
- ④ Izgara (P.146)
- ⑤ Tarih damgaları (P.132)
- ⑥ Konum bilgilerini kaydetme (P.204)
- ⑦ AF hedefi (P.35, P.125)
- ⑧ HDR (P.43, P.51)
- ⑨ Basamaklama (P.130)
- ⑩ Yıldız ışığı (P.43)
- ⑪ Sıralı odaklama (P.49)
- ⑫ Aksesuar (P.88, P.238)
- ⑬ Dijital tele dönüştürücü ¹ (P.59)
- ⑭ Aralıklı/hızlandırılmış çekim (P.127)
- ⑮ Yüz önceliği (P.87)
- ⑯ Video ses kaydı (P.54, P.134)
- ⑰ Rüzgar gürültüsü azaltma (P.134)
- ⑱ Düzey göstergesi (eğim) (P.33, P.158)
- ⑲ Optik zoom oranı/büyütme ¹ (P.37, P.49)
- ⑳ Dahili sıcaklık uyarısı (P.250)
- ㉑ Flaş (yanıp sönüyor: şarj işlemi devam ediyor, sürekli yanıyor: şarj işlemi tamamlandı) (P.64)
- ㉒ AF onay işareti (P.35)
- ㉓ Görüntü Modu (P.70, P.123)
- ㉔ ISO hassasiyeti (P.73)
- ㉕ Beyaz ayarı (P.74)
- ㉖ AF modu (P.78)
- ㉗ Açı oranı (P.79)
- ㉘ Görüntü kalitesi (fotoğraflar) (P.80)
- ㉙ Görüntü kalitesi (video) (P.82)
- ㉚ Kullanılabilir kayıt süresi (P.230)
- ㉛ Kaydedilebilir fotoğraf sayısı (P.228)
- ㉜ Üst: Flaş yoğunluk kontrolü (P.85)
Alt: Pozlama telafisi (P.58)
- ㉝ Düzey göstergesi (ufuk) (P.33, P.158)
- ㉞ Pozlama telafisi (P.58)
- ㉟ Diyafram değeri (P.39, P.41)
- ㊱ Deklanşör hızı (P.39, P.41)
- ㊲ Histogram (P.33, P.158)
- ㊳ AF ince ayar kılavuzu (P.66, P.78)
- ㊴ LOG simgesi/uyarısı (P.204, P.250)
- ㊵ Çekim modu (P.35)
- ㊶ Özel modlar (P.52, P.122)
- ㊷ GPS simgesi (P.203)
- ㊸ Resim + Ses (P.133)
- ㊹ Ölçüm modu (P.86)
- ㊺ Ardışık/zamanlayıcı ile çekim (P.60)
- ㊻ Flaş yoğunluk kontrolü (P.85)
- ㊼ Flaş modu (P.64)
- ㊽ Görüntü sabitleyici (P.84)
- ㊾ Pil seviyesi (P.27)
- ㊿ Kayıt düzeyi ölçer (P.55)

1 [🔍 Mikroskop Kontrolü] (P.49) kullanılıyorsa devamlı görüntülenir.

Bilgi ekranını deęiřtirme

Çekim sırasında **INFO** düęmesini kullanarak monitörde görüntülenen bilgileri deęiřtirebilirsiniz.

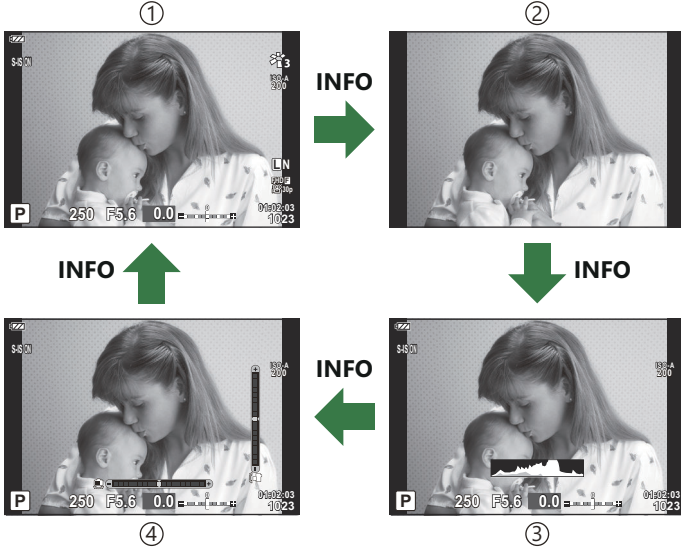
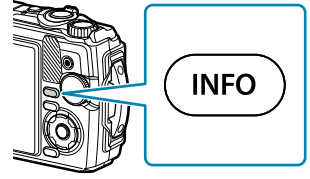

- ① Temel Bilgiler ¹
- ② Sadece İmaj

- ③ Histogram ekranı (Özel1)
- ④ Düzey Göstergesi ekranı (Özel2)

¹ Kayıt devam etmiyorsa  modunda (video modu) görüntülenmez.

- Özel1 ve Özel2 ayarlarını deęiřtirebilirsiniz.  [[Bilgi Ayarları](#)] > [[LV Bilgisi](#)] (P.158)
- Bilgi görüntüleme ekranları **INFO** düęmesine basarken kontrol kadranını döndürerek her iki doğrultuda deęiřtirilebilir.

Histogram ekranı

Fotoğraftaki parlaklık dağılımını gösteren bir histogram görüntülenir. Yatay eksen parlaklığı, dikey eksen ise fotoğrafın her parlak düzeyi için piksel sayısını gösterir. Çekim sırasında fazla pozlama kırmızıyla, az pozlama maviyle ve spot ölçümü kullanılarak ölçülen mesafe yeşille gösterilir.



- ① Daha fazla ③ Karanlık
② Daha az ④ Parlak



Düzye gösterge ekranı



Fotoğraf makinesinin yönü belirtilir. "Eğim" yönü dikey çubukta, "ufuk" yönü yatay çubukta gösterilir. Çubuklar yeşile döndüğünde fotoğraf makinesi düz ve diktir.

- Düzye göstergesindeki göstergeleri bir kılavuz olarak kullanın.
- Ekranda herhangi bir hata varsa Seviye Ayarlama işlemi gerçekleştirin (P.155).

Fotoğraf Çekme

Çekim modları

	AUTO (P.38)
P	Program AE (P.39)
A	Diyafram önceliği AE (P.41)
SCN	Sahne (P.43)
	Mikroskop (P.49)
	Sualtı (P.51)
C1	Özel (P.52)
C2	

 Mod kadranındaki  konumu hakkında bilgi için bkz. "Video modunda video kaydetme ( modu)" (P.55).

1. Kullanmak istediğiniz modu ayarlamak için mod kadranını döndürün.

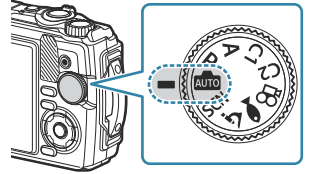

2. Kompozisyonu oluřturun.

- ⚠ Parmaklarınızın ya da fotoğraf makinesi kayışının lens veya AF ışıklandırıcıyı engellememesine dikkat edin.

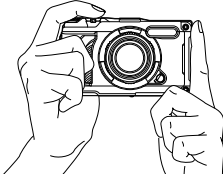

Manzara konumu

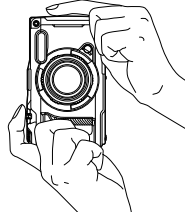

Portre konumu

3. Odağı ayarlayın.

- AF çerçevesini nesnenizin üzerine yerleştirin.

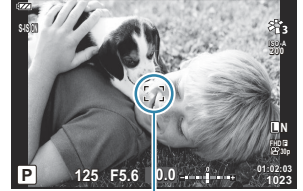

①

① AF çerçevesi

- Deklanřör düğmesine ilk konuma kadar hafifçe basın (deklanřör düğmesine yarım basın).



- AF onay işareti (●) görünecektir ve odak konumunda yeřil bir çerçeve (AF hedefi) görünecektir.

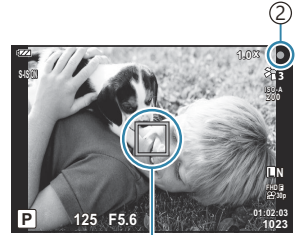

①

① AF hedefi

② AF onay işareti

- ⚠ Fotoğraf makinesi odaklama yapamıyorsa AF onay işareti yanıp söner (P.246).

4. Deklanşörü bırakın.

- Fotoğrafi çekmek için yarım basılı olan deklanşör düğmesine tam basın (tamamen).
- Fotoğraf makinesi deklanşörü bırakır ve fotoğraf çeker.
- Monitörde çekilen fotoğraf görüntülenir.



Deklanşör düğmesine tam basın.

Zoom'u kullanma

Uzaktaki nesnelere fotoğraf çekmek için yaklaşmayın veya karede görünen alanı büyütme için uzaklaşın. Zoom düğmesini kullanarak zoom'u ayarlamak mümkündür.

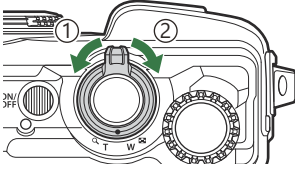

① Geniş açı (W) tarafı





② Telefoto (T) tarafı

Ayarları fotoğraf makinesinin seçimine bırakma (AUTO modu)

Fotoğraf makinesi ayarları sahneye uygun olacak şekilde yapar. Sizin yapmanız gereken tek şey deklanşör düğmesine basmaktır.

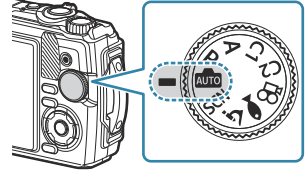
1. Mod kadranını  konumuna döndürün.



- Otomatik modda fotoğraf makinesi, deklanşör düğmesine yarım bastığınızda nesneniz için uygun olan sahne modu seçeneğini otomatik olarak seçer. Seçim yapıldıktan sonra ekranın sol alt köşesindeki  simgesinin yerini seçilen sahnenin simgesi alır.

2. Deklanşörü bırakın.

Diyafram ve deklanşör hızını fotoğraf makinesinin seçimine bırakma (P: Program AE)

Fotoğraf makinesi, nesnenin parlaklığına göre ideal diyafram ve deklanşör hızını seçer.

1. Mod kadranını P konumuna döndürün.

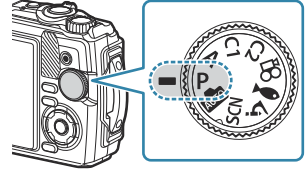

2. Odaklama yapın ve ekranı kontrol edin.

- Fotoğraf makinesi tarafından seçilen deklanşör hızı ve diyafram görüntülenir.



① ② ③ ④



- ① Pozlama modu
- ② Deklanşör hızı
- ③ Diyafram
- ④ Pozlama telafisi miktarı

- Pozlama telafisi (P58) kontrol kadranını döndürerek veya  (△) düğmesine basıp ardından düğmeleri kullanılarak ayarlanabilir.

3. Deklanşörü bırakın.

Nesne fazla karanlık veya fazla aydınlıksa

Fotoğraf makinesi ideal pozlamayı sağlayamazsa deklanşör hızı ve diyafram ekranları aşağıda gösterildiği gibi yanıp söner.

Ekran	Sorun/çözüm
Büyük diyafram (düşük f/-sayısı)/yavaş deklanşör hızı 	Nesne fazla karanlık. <ul style="list-style-type: none">• Flaş kullanın.
Küçük diyafram (yüksek f/-sayısı)/hızlı deklanşör hızı 	Nesne fazla parlak. <ul style="list-style-type: none">• Fotoğraf makinesinin ölçüm sistemi sınırları aşılmıştır.

ISO hassasiyeti, **[AUTO]** olarak ayarlanmamışsa ayar değiştirilerek ideal pozlama elde edilebilir.

 ["ISO hassasiyetini değiştirme \(ISO Hassasiyeti\)" \(P.73\)](#)

Diyafram seçimi (A: Diyafram Önceliği AE)

Bu modda diyafram değerini (F değeri) seçerek fotoğraf makinesi, nesne parlaklığına göre ideal pozlama için deklanşör hızını otomatik olarak ayarlar. Düşük diyafram değerleri (büyük diyaframlar), odakta beliren alanın derinliğini (alan derinliği) düşürerek arka planı bulanıklaştırır. Yüksek diyafram değerleri (küçük diyaframlar), nesnenin önünde ve arkasında odakta beliren alanın derinliğini artırır.

1. Mod kadranını **A** konumuna döndürün.

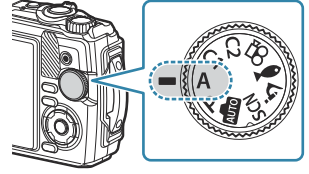

2. Pozlama telafisini ayarlamak için kontrol kadranını döndürün.



①



① Diyafram

- Fotoğraf makinesi ideal deklanşör hızını otomatik olarak seçer ve bu hız ekranda görüntülenir.
-  (Δ) düğmesine bastıktan sonra, pozlama telafisini (P.58) kontrol kadranını veya düğmelerini kullanarak ayarlayabilirsiniz.

3. Deklanşörü bırakın.

Nesne fazla karanlık veya fazla aydınlıksa

Fotoğraf makinesi ideal pozlamayı elde edemiyorsa deklanşör hızı ekranı aşağıda gösterilen şekilde yanıp söner.

Ekran	Sorun/çözüm
Yavaş deklanşör hızı  1" F5.6	Sorunun nedeni az pozlamadır. <ul style="list-style-type: none">• Düşük bir diyafram değeri seçin.
Hızlı deklanşör hızı  2000 F5.6	Sorunun nedeni fazla pozlamadır. <ul style="list-style-type: none">• Yüksek bir diyafram değeri seçin.

ISO hassasiyeti, **[AUTO]** olarak ayarlanmamışsa ayar değiştirilerek ideal pozlama elde edilebilir.

 [ISO hassasiyetini değiştirme \(ISO Hassasiyeti\) \(P.73\)](#)





Sahne modunda çekim (SCN modu)

Fotoğraf makinesi, nesne veya sahneye göre ayarları otomatik olarak optimize eder.



- **[Canlı Kompozit]** ve **[Panorama]** kullanma prosedürleri diğer sahne modlarından farklıdır. Daha fazla bilgi için bkz. "**[Canlı Kompozit]: Canlı kompozit fotoğrafçılık**" (P.46) ve "**[Panorama]: Panorama çekimi**" (P.47).



Sahne modu tipleri

İnsanlar



	Portre	Portre çekimi için uygundur. Ten dokusu ortaya çıkarılır.
	e-Portre	Cilt tonlarını ve dokusunu pürüzsüzleştirir. Fotoğraf makinesi iki resim kaydeder: birinde efekt uygulanmış ve diğerinde uygulanmamıştır.
	Manzara + Portre	Fonda manzara içeren portreler için uygundur. Maviler, yeşiller ve cilt tonları güzel şekilde çekilir.
	Gece + Portre	Fonda gece görünümüne karşı portreler çekmek için uygundur. Bir tripod kullanmanızı ve fotoğrafları OM Image Share veya isteğe bağlı bir uzaktan kumandayla uzaktan çekmenizi tavsiye ederiz (P.179, P.180, P.189).
	Çocuklar	Çocukların ve diğer aktif nesnelerin fotoğrafları için uygundur. Deklanşör düğmesi basılıyken fotoğraf makinesi birden fazla fotoğraf çeker.

Gece Manzaraları





	Gece Çekimi	Tripod kullanarak gece manzaraları çekmek için uygundur. Bir tripod kullanmanızı ve fotoğrafları OM Image Share veya isteğe bağlı bir uzaktan kumandayla uzaktan çekmenizi tavsiye ederiz (P.179, P.180, P.189).
	Gece + Portre	Fonda gece görünümüne karşı portreler çekmek için uygundur. Bir tripod kullanmanızı ve fotoğrafları OM Image Share veya isteğe bağlı bir uzaktan kumandayla uzaktan çekmenizi tavsiye ederiz (P.179, P.180, P.189).

	Yıldız Işığı	Tripod kullanmadan gece manzaraları çekmek için uygundur. Loş/aydınlatmalı sahnelerde çekimde bulanıklığı azaltır. Fotoğraf makinesi sekiz pozlama yapar ve bunları tek bir fotoğrafta birleştirir.
	Havai Fişek	Geceleri havai fişek çekimi yapmak için uygundur. Bir tripod kullanmanızı ve fotoğrafları OM Image Share veya isteğe bağlı bir uzaktan kumandayla uzaktan çekmenizi tavsiye ederiz (P.179, P.180, P.189).
	Canlı Kompozit	Fotoğraf makinesi otomatik olarak birden fazla fotoğraf çeker, sadece parlak hale gelen alanları alır ve onları tek bir fotoğrafta birleştirir. Normal uzun pozlamada, parlak binalar ile yıldız izleri gibi ışık takibi fotoğrafları çok parlak olma eğilimindedir. Bu modla, işlemi kontrol ederken aşırı pozlama gerekmeksizin bu tür sahneleri yakalayabilirsiniz. Bir tripod kullanmanızı ve fotoğrafları OM Image Share veya isteğe bağlı bir uzaktan kumandayla uzaktan çekmenizi tavsiye ederiz (P.179, P.180, P.189). <ul style="list-style-type: none"> Bu özelliği kullanarak fotoğraf çekmeye ilişkin bilgiler için bkz. "[Canlı Kompozit]: Canlı kompozit fotoğrafçılık" (P.46).

Hareket





	Spor	Hızlı hareket eden nesnelerin çekimi için uygundur. Deklanşör düğmesi basılıyken fotoğraf makinesi birden fazla fotoğraf çeker.
	Çocuklar	Çocukların ve diğer aktif nesnelerin fotoğrafları için uygundur. Deklanşör düğmesi basılıyken fotoğraf makinesi birden fazla fotoğraf çeker.

Manzara

	Manzara	Manzara çekimi yapmak için uygundur.
	Gün Batımı	Gün batımı çekimi için uygundur.
	Sahil & Kar	Karla kaplı dağları, güneşli sahilleri ve diğer benzer sahneleri çekmek için uygundur.
	Panorama	Birleştirilerek bir panorama oluşturan fotoğraflar serisi çekin. <ul style="list-style-type: none"> Bu özelliği kullanarak fotoğraf çekmeye ilişkin bilgiler için bkz. "[Panorama]: Panorama çekimi" (P.47).

	Arka Işık HDR	Yüksek kontrastlı sahneler için uygundur. Bu mod birden fazla fotoğraf yakalar ve bunları düzgün bir şekilde pozlandırılan tek bir fotoğrafta birleştirir. Deklanşör düğmesi basılıyken otomatik olarak dört fotoğraf çekilir. Çektikten sonra fotoğraf makinesi otomatik olarak kareleri tek bir görüntüde birleştirir.
--	----------------------	--

İç Mekanlar

	Mum Işığı	Mum ışığıyla aydınlatılan ortamlardaki çekimler için uygundur. Sıcak renkler korunur.
	Portre	Portre çekimi için uygundur. Ten dokusu ortaya çıkarılır.
	e-Portre	Cilt tonlarını ve dokusunu pürüzsüzleştirir. Fotoğraf makinesi iki resim kaydeder: birinde efekt uygulanmış ve diğerinde uygulanmamıştır.
	Çocuklar	Çocukların ve diğer aktif nesnelerin fotoğrafları için uygundur. Deklanşör düğmesi basılıyken fotoğraf makinesi birden fazla fotoğraf çeker.
	Arka Işık HDR	Yüksek kontrastlı sahneler için uygundur. Bu mod birden fazla fotoğraf yakalar ve bunları düzgün bir şekilde pozlandırılan tek bir fotoğrafta birleştirir. Deklanşör düğmesi basılıyken otomatik olarak dört fotoğraf çekilir. Çektikten sonra fotoğraf makinesi otomatik olarak kareleri tek bir görüntüde birleştirir.

 **[Yapım Menüsü]** (P.165) **[Açık]** olarak ayarlandığında sahne modu, özellikle yapım alanlarında çekim yapmak yapılandırılır (P.166).

 Sahne modunun avantajlarının en üst seviyede kullanılması için, çekim fonksiyonu ayarlarından bazıları devre dışı bırakılır.

 **[e-Portre]** kullanarak çekilen resimleri kaydetmek için zaman gerekebilir. Ayrıca, görüntü kalitesi modu **[RAW]** ise görüntü RAW+JPEG olarak kaydedilir.

 Görüntü kalitesi için **[RAW]** seçili olarak çekilen **[Yıldız Işığı]** resimleri RAW+JPEG formatında kaydedilecektir; birinci kare RAW görüntü olarak ve son kompozit JPEG görüntü olarak kaydedilir.

 **[Arka Işık HDR]**, HDR işlemi gören görüntüleri JPEG formatında kaydeder. Görüntü kalitesi modu **[RAW]** olarak ayarlandığında, görüntü RAW+JPEG olarak kaydedilir.

- Yavaş deklanşör hızlarıyla alakalı koşullarda çekilen fotoğraflarda grenler daha belirgin olabilir.
- En iyi sonuçlar için fotoğraf makinesini örneğin bir tripodda monte ederek sabitleyin.
- Fotoğraf çekerken monitörde görünen görüntü, HDR işlemi gören görüntüden farklı olacaktır.
- Görüntü modu **[Doğal]** olarak belirlenir ve renk uzayı **[sRGB]** olarak belirlenir.

1. Mod kadranını **SCN** konumuna döndürün.

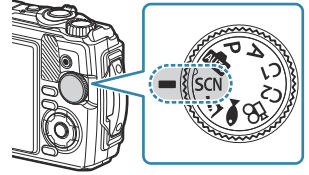

2. Bir sahneyi vurgulamak için $\Delta \nabla \triangleleft \triangleright$ düğmeleri veya kontrol kadranını kullanın ve **OK** düğmesine basın.



3. $\triangleleft \triangleright$ düğmelerini veya kontrol kadranını kullanarak istenen sahne modunu vurgulayın ve **OK** düğmesine basın.
 - Önceki ekrana geri dönmek için **OK** düğmesine basmadan **MENU** düğmesine basın ve bir sahne modu seçin.



4. Deklanşörü bırakın.
 - Farklı bir sahne seçmek için $\nabla \triangleleft$ düğmesine basın.

[Canlı Kompozit]: Canlı kompozit fotoğrafçılık

1. Mod kadranını **SCN** konumuna döndürün.
2. $\Delta \nabla \triangleleft \triangleright$ düğmelerini veya kontrol kadranını kullanarak [**Gece Manzaraları**] ögesini vurgulayın ve **OK** düğmesine basın.
3. $\triangleleft \triangleright$ düğmelerini veya kontrol kadranını kullanarak [**Canlı Kompozit**] ögesini vurgulayın ve **OK** düğmesine basın.

4. Odaklamak için deklanşör düğmesine yarım basın.
 - Fotoğraf makinesini sabitlemek için, bir tripod kullanarak fotoğraf makinesini sağlam bir şekilde yerinde sabitlemenizi ve fotoğrafları OM Image Share veya isteğe bağlı bir uzaktan kumandayla uzaktan çekmenizi tavsiye ederiz (P.179, P.180, P.189).
 - Odak göstergesi yanıp sönüyorsa fotoğraf makinesi odaklanmamıştır.
5. Çekime başlamadan önce deklanşör düğmesine tamamen basın.
 - Fotoğraf makinesi doğru ayarları otomatik olarak yapılandırır ve çekimi başlatır.
 - Deklanşör düğmesine bastıktan sonra, çekim başlayıncaya kadar bir zaman gecikmesi olur.
 - Kompozit görüntü düzenli aralıklarla görüntülenir.
6. Çekimi durdurmak için deklanşör düğmesine tekrar basın.
 - Değişen sonucu monitörde izleyin ve istediğiniz sonucu elde edince çekimi bitirmek için deklanşör düğmesine basın.
 - Tek bir çekimin maksimum kayıt süresi 3 saattir.

[Panorama]: Panorama çekimi

1. Mod kadranını **SCN** konumuna döndürün.
2. $\Delta \nabla \triangleleft \triangleright$ düğmelerini veya kontrol kadranını kullanarak **[Manzara]** ögesini vurgulayın ve **OK** düğmesine basın.
3. $\triangleleft \triangleright$ düğmelerini veya kontrol kadranını kullanarak **[Panorama]** ögesini vurgulayın ve **OK** düğmesine basın.
4. İlk kareyi çekmek için deklanşör düğmesine basın.
5. İkinci çekimi kareye almak için fotoğraf makinesini yavaşça kaydırın.
 - Bir hedef işareti görüntülenir.

6. Fotoğraf makinesini işaretleyici ile hedef işareti üst üste gelecek şekilde yavaşça hareket ettirin. İşaretleyici hedef ile üst üste geldiğinde fotoğraf makinesi otomatik olarak deklanşörü serbest bırakır.

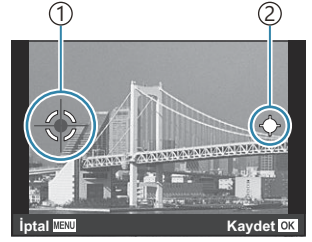

Görüntüleri soldan sağa
birleştirmek için

- ① Hedef işareti
- ② İşaretleyici

- Sadece iki kareyi birleştirmek için **OK** düğmesine basın.

7. Bir üçüncü kare çekmek için 5'inci adımı tekrarlayın. Fotoğraf makinesi otomatik olarak kareleri tek bir panorama görüntüsünde birleştirir.







- Panorama fonksiyonunu iptal etmek için, **MENU** düğmesine basın.

🔍 Odak, pozlama ve diğer ayarlar çekimin başında geçerli olan değerlerde sabitlenir.

🔍 Hedefi işaretleyicinin üstüne getirmek için fotoğraf makinesini kaydırmadan önce **OK** düğmesine veya deklanşör düğmesine tekrar basarsanız çekim sona erer ve o noktaya kadar çekilen karelerden bir panorama oluşturulur.

Çok yakın mesafede çekim (modu)

Nesnenin, 1 cm uzaklığına kadar olan fotoğraflar çekilebilir. Bu modda, geniş bir alan derinliğine sahip fotoğraflar çekebilir ve bir dizi fotoğraf için odak basamaklama çekimi yapabilirsiniz.

Alt mod	Tanım
 Mikroskop	Nesnenin, 1 cm uzaklığına kadar olan fotoğraflar çekilebilir.
 Sıralı Odaklama	Fotoğraf makinesi her fotoğrafta odağı otomatik olarak kaydırarak çok sayıda fotoğraf çeker. Daha sonra bu fotoğraflar geniş bir alan derinliğine sahip kompozit bir fotoğraf olarak birleştirilebilir. İlk kare ve kompozit fotoğraf şeklinde iki fotoğraf kaydedilir. Çekim sayısı ve çekim başlamadan önce fotoğraf makinesinin bekleme süresinin uzunluğu, [Sıralı Odaklama Ayarları] (P.131) kısmında seçilebilir.  Bazı durumlarda, fotoğraf makinesinin sarsılması nedeniyle kompozit bir fotoğraf oluşturmak mümkün değildir.
 Odak Basamaklama	Bu modda, fotoğraf makinesi her fotoğrafta odağı otomatik olarak kaydırarak çok sayıda fotoğraf çeker. Görüntü sayısı ve çekim aşamaları [Odak Basamaklama] (P.130) ögesinde ayarlanır.
 Mikroskop Kontrolü	Nesnenin monitörde büyütüldüğü yakın çekimler için optimize edilmiştir. Çekim mesafesi 1 cm iken, büyütme derecesi monitörde görüntülenir. Lensteki görüntüye yakınlaştırma (2× zoom) yapmak için  düğmesine basın. 4× zoom için tekrar basın. 4× zoom seçildiğinde  düğmesine basılırsa zoom iptal edilir. Yüksek büyütme derecelerinde görüntü grenli olabilir.

1. Mod kadranını  konumuna döndürün.

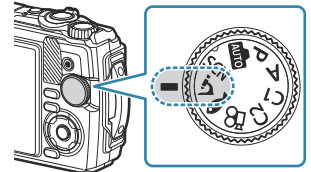

2. <|> düğmelerini veya kontrol kadranını kullanarak ikincil bir ("alt") modu vurgulayın ve **OK** düğmesine basın.

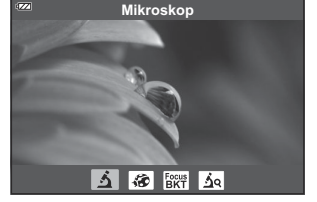





3. Deklanşörü bırakın.

- Aynı odak mesafesinde bir dizi fotoğraf çekmek için odak kilidini (P.66) veya MF'yi (P.78) kullanın.
- Farklı bir sahne seçmek için  (mod fonksiyonu) (<|>) düğmesine basın.

Ayarları sualtı sahnelerine uyarlama (🐟 modu)

Sualtı fotoğrafları, yalnızca nesne veya sahneye göre bir alt mod seçilerek uygun ayarlarla çekilebilir.

Alt mod	Tanım
 Sualtı Poz Çekimi	Doğal ışık kullanan sualtı fotoğrafçılığı için optimize edilmiştir.
 Sualtı Geniş	Sualtında çekim yapmak için optimize edilmiştir.
 Makro	Nesnelere yakın sualtı çekimleri yapmak için optimize edilmiştir.
 Mikroskop	1 cm kadar yakın mesafeden sualtındaki nesnelerin fotoğrafını çekmek için uygundur.
 HDR	Yüksek kontrastlı sualtı sahneleri için uygundur. Bu mod birden fazla fotoğraf yakalar ve bunları düzgün bir şekilde pozlandırılan tek bir fotoğrafta birleştirir. Bu mod, hızlı hareket eden nesnelerin çekiminde uygun değildir.

1. Mod kadranını 🐟 konumuna döndürün.

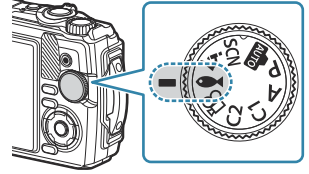

2. <|> düğmelerini veya kontrol kadranını kullanarak ikincil bir ("alt") modu vurgulayın ve **OK** düğmesine basın.



3. Deklanşörü bırakın.



- Aynı odak mesafesinde bir dizi fotoğraf çekmek için odak kilidini (P.66) veya MF'yi (P.78) kullanın.
- Farklı bir sahne seçmek için  (mod fonksiyonu) (<|>) düğmesine basın.

Özel Modları Kullanma (Özel Mod C1/C2)

Sık kullanılan ayarlar ve çekim modları özel modlar olarak kaydedilebilir ve gerektiğinde mod kadranı döndürülerek geri çağırılabilir.

- İki özel modun her biri için farklı ayarlar kaydedilebilir (**C1** ve **C2**).
- Varsayılan ayarlarda, özel modlar **P** moduna karşılık gelir.

Ayarları kaydetme

1. Fotoğraf makinesi ayarlarını istenen şekilde ayarlayın.
 - Mod kadranını  (video modu) dışında bir konuma döndürün.
2. Menüleri görüntülemek için **MENU** düğmesine basın.
3. $\Delta \nabla \triangleleft$ düğmelerini kullanarak  sekmesini vurgulayın ve **OK** düğmesine basın.



4. [**Özel Modları Sıfırla/Ata**] öğesini vurgulayın ve **OK** düğmesine basın.
5. [**Özel Mod C1**] veya [**Özel Mod C2**] öğesini vurgulayın ve **OK** düğmesine basın.
6. [**Ayarla**] öğesini vurgulayın ve **OK** düğmesine basın.
 - [**Özel Modları Sıfırla/Ata**] menüsü tekrar görüntülenir.
 - Mevcut ayarların üzerine yazılır.
 - Seçili özel mod için varsayılan ayarları geri yüklemek amacıyla [**Sıfırla**] öğesini vurgulayın ve **OK** düğmesine basın.

Ayarları geri çağırma

1. Mod kadranını **C1** veya **C2** konumuna döndürün.

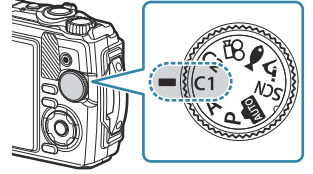



- Çekim Menüsü 1 içinde [**Özel Modları Sıfırla/Ata**] > [**Özel Mod C1**] veya [**Özel Mod C2**] kullanarak kaydedilen ayarlar geri çağırılır.

2. Deklanşörü bırakın.

Video kaydetme

Fotoğraf makinesinin özel  (video) modunu kullanarak video çekebilir veya fotoğraf çekimini sonlandırmadan temel kayıt işlemlerini gerçekleştirebilirsiniz.

Videolar  (video) düğmesi kullanılarak kaydedilir.

Videoyla ilgili seçenekler ve göstergeler, mod kadranını  (video) moduna döndürmek suretiyle görüntülenebilir.

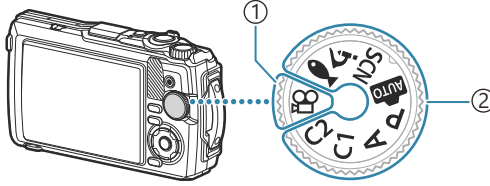

① (video) modu

Öncelikli olarak video kaydetmek istiyorsanız bu modu seçin.

② Fotoğraf çekimi modları

Fotoğraf çekimi sırasında video kaydetmek için bu modları seçin.

⚠ Fotoğraf makinesinde kullanılan tipte CMOS görüntü sensörleri, hareketli nesnelerin fotoğraflarında bozukluğa neden olabilecek "devrilen deklanşör" efekti oluşturur. Bu bozukluk, hızlı hareketli nesnelerin fotoğraflarında veya çekim sırasında fotoğraf makinesinin hareket ettirilmesi halinde ortaya çıkan fiziksel bir durumdur. Özellikle uzun odak uzaklıklarında çekilen fotoğraflarda belirgindir.

Fotoğraf çekim modlarında video kaydetme

1. Kaydı başlatmak için  düğmesine basın.

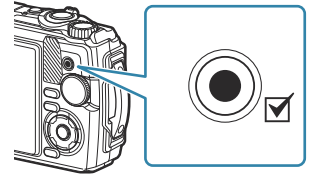

- Kaydettiğiniz video monitörde görüntülenir.

2. Kaydı durdurmak için  düğmesine tekrar basın.

! ① düğmesi aşağıdaki durumlarda video kaydı için kullanılamaz:

- Deklanşör düğmesi yarım basılıyken veya ardışık, aralık zamanlayıcı, canlı kompozit veya panorama fotoğrafçılık devam ederken

Video modunda video kaydetme (📹 modu)

1. Mod kadranını 📹 konumuna döndürün.

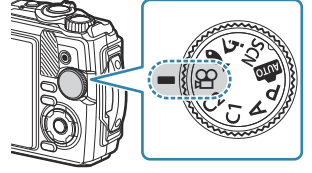

2. Kaydı başlatmak için ① düğmesine basın.

- Kaydı durdurmak için ① düğmesine tekrar basın.

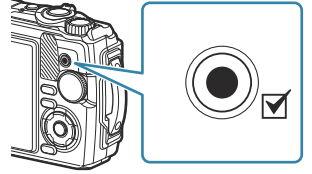

- Video kaydı sırasında, kayıt düzeyi ölçerde kayıt seviyesini kontrol edebilirsiniz. Kayıt düzeyi ölçer kırmızı yönüne ne kadar çok gelirse kayıt seviyesi o kadar yüksek olur.

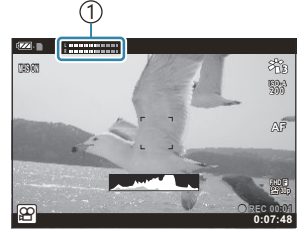

① Kayıt düzeyi ölçer

- Kayıt seviyesi 📹 Video Menüünde ayarlanabilir: 📖 [Kayıt Seviyesi] (P.134)

! Fotoğraf makinesi, video modunda odaklama yaparken bip sesi çıkarmaz.

Çekim Ayarları

Çekim ayarları

Çekim ayarları aşağıdakilerden herhangi biri kullanılarak ayarlanabilir:

Doğrudan Düğmeler (P.57)

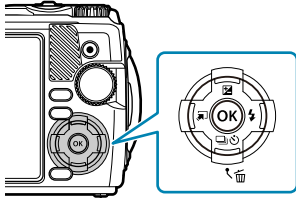

Sık kullanılan fonksiyonlar Δ ∇ \triangleleft \triangleright düğmelerine atanmıştır. Atanan fonksiyonu doğrudan düğmeye basarak seçebilirsiniz. Bazı özellikler, çekim moduna ve fotoğraf makinesi ayarlarına bağlı olarak kullanılamayabilir.  "Yapılandırılabilir çekim modu listesi" (P.207)

Canlı Kontrol (P.68)



Sonuçların ekranda önizlemesini yaparken ayarları yapın. Bazı çekim modlarında bazı fonksiyonlar bulunmaz.  "Yapılandırılabilir çekim modu listesi" (P.207)

Menü (P.117)



Çekim, oynatma, saat ve tarih, ekran ayarları dahil çok çeşitli fonksiyonlara erişin.

Doğrudan Düğmeler

Doğrudan Düğmelerden erişilebilen ayarlar

Sık kullanılan fonksiyonlar Δ ∇ \triangleleft \triangleright düğmelerine atanmıştır. Atanan fonksiyonu doğrudan düğmeye basarak seçebilirsiniz.

Bazı özellikler, çekim moduna ve fotoğraf makinesi ayarlarına bağlı olarak kullanılamayabilir.

 "Yapılandırılabilir çekim modu listesi" (P.207)

Fonksiyonların atanabileceği düğmeler aşağıda listelenmiştir.

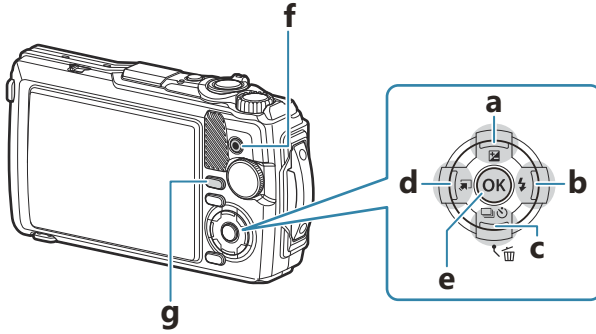

Doğrudan Düğme		Atanan fonksiyon
a	 düğmesi (Δ)	Pozlama telafisi (P.58)
b	 düğmesi (\triangleright)	Flaş (P.64)
c	 düğmesi (∇)	Ardışık çekim/zamanlayıcı (P.60)
d	 düğmesi (\triangleleft)	Mod fonksiyonu (P.43, P.49, P.51)
e	OK düğmesi	Canlı Kontrol (P.68)
f	 düğmesi	Video kaydı (P.54)
g	INFO düğmesi	Bilgi ekranı (P.33)

Pozlama kontrolü (Pozlama Telifisi)



Resimleri daha parlak yapmak için pozitif ("+") değerleri; daha karanlık yapmak için ise negatif ("-") değerleri seçin. Pozlama $\pm 2,0$ EV miktarında ayarlanabilir.



- ① Negatif (-)
- ② Telifi yok (0)
- ③ Pozitif (+)



Pozlama Telifisini Ayarlama

Yöntem, çekim moduna bağlı olarak değişir.



Pozlama modu	Yöntem
P / C1 / C2 /  /  / 	Kontrol kadranını döndürün. veya <input checked="" type="checkbox"/> düğmesine (Δ) ve ardından $\triangleleft \triangleright$ düğmelerine basın.
A	<input checked="" type="checkbox"/> düğmesine (Δ) basın, ardından kontrol kadranını döndürün. veya <input checked="" type="checkbox"/> düğmesine (Δ), ardından $\triangleleft \triangleright$ düğmelerine basın.

- Pozlama telifisi  veya **SCN** modlarında kullanılamaz.



Zoom (dijital tele dönüştürücü)

Karenin merkezine yakınlaştırmak ve kaydedin. **P**, **A** ve  modlarında, zoom oranı yaklaşık 2x artar.  modunda  (Mikroskop Kontrolü) seçildiğinde 2x ile 4x zoom seçeneklerine sahip olursunuz.

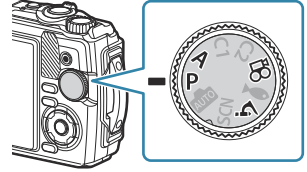

1. Mod kadranını **P**, **A**,  veya  konumuna döndürün.

- Mod kadranı  konumuna döndürülürse  (Mikroskop Kontrolü) ögesini seçin.







2. Mod kadranı **P**, **A** veya  konumuna döndürülürse  düğmesine basın.

Mod kadranı  konumuna döndürülürse  düğmesine basın.

- Mod kadranı **P**, **A** veya  konumuna döndürülürse monitör görüntüsü zoom'u 2x artar ve  görüntülenir. Görüntüler seçili zoom oranında kaydedilir. Zoom'u iptal etmek için tekrar  düğmesine basın.



- Mod kadranı  konumuna döndürülürse  düğmesine basıldığında zoom 2x artar. 4x zoom için  düğmesine tekrar basın ve zoom'u iptal etmek için üçüncü defa basın.

 JPEG görüntüler seçili zoom oranında kaydedilir. RAW görüntülerde ise kare, zoom kırpmasını gösterir. Oynatma sırasında görüntüde zoom kırpmasını gösteren bir kare görüntülenir.



 4K ve yüksek hızlı videolarda, kayıt başladığında dijital tele dönüştürücü otomatik olarak devre dışı kalır.

 **[AF Alanı]**, **[[•]]** (tek hedef) olarak sabitlenir.













Ardışık çekim/zamanlayıcının kullanımı



Seri veya zamanlayıcılı fotoğraf çekimi için ayarları yapın. Nesnenize göre bir seçenek belirleyin.

ⓘ Zamanlayıcılı çekim için fotoğraf makinesini sıkı bir şekilde bir tripod üzerinde sabitleyin.







1.   düğmesine basın.

2.  veya kontrol kadranını kullanarak bir seçeneği vurgulayın.

	Tek	Deklanşör düğmesine basıldığında tek seferde bir kare çekilir.
	Ardışık H	Seri fotoğraf çekimi için deklanşör bırakma düğmesini tamamen basılı tutun. <ul style="list-style-type: none">• Bir kare ilerleme hızı seçmek için [Ardışık H] ögesini vurgulayın ve OK düğmesine basmadan önce INFO düğmesine basın. Yaklaşık saniye başına 10 kare (10 fps) veya saniye başına 20 kare (20 fps) olan kare ilerleme hızlarından seçim yapın. Bir kare ilerleme hızını vurgulamak için    düğmeleri veya kontrol kadranını kullanın ve seçim için OK düğmesine basın. ⓘ Flaş devre dışıdır.
	Ardışık L	Deklanşör düğmesi tam basılı tutulduğunda fotoğraflar yaklaşık 5 fps hızında çekilir.
	Zamanlayıcı 12 sn	Odaklama için deklanşör düğmesine yarım basın, ardından zamanlayıcıyı başlatmak için sonuna kadar basın. İlk olarak zamanlayıcı lambası yaklaşık 10 saniye yanar, ardından yaklaşık 2 saniye yanıp söndükten sonra fotoğraf çekilir.
	Zamanlayıcı 2 sn	Odaklama için deklanşör düğmesine yarım basın, ardından zamanlayıcıyı başlatmak için sonuna kadar basın. Zamanlayıcının lambası, yaklaşık 2 saniye boyunca yanıp söner, daha sonra fotoğraf çekilir.
	Özel Zamanlayıcı	[Zamanlayıcı] , [Kare Sayısı] ve [Aralık Süresi] ayarlarını yapmak için INFO düğmesine basın. Öğeleri vurgulamak için   düğmelerini ve bir değer seçmek için   düğmelerini kullanın. Odak, pozlama ve beyaz ayarı her bir serinin ilk çekilen fotoğrafı için geçerli değerlerde sabitlenir.

Pro Cap	Pro Yakalama	Ardışık çekim, deklanşör düğmesine yarım bastığınızda başlar. Deklanşör düğmesine yarım basılıyken yakalanan görüntüler dahil olmak üzere yakalanan görüntüleri karta kaydetmeye başlamak için deklanşör düğmesine tam basın. Odak, pozlama ve beyaz ayarı her bir serinin ilk çekilen fotoğrafı için geçerli değerlerde sabitlenir.  "Bir gecikme süresi olmadan çekim (Pro Yakalama çekimi)" (P.62)  Flaş devre dışıdır.
---------	--------------	--

3. OK düğmesine basın.

-  Ardışık çekim esnasında pil gücünün zayıf olması nedeniyle pil seviyesi simgesi yanıp sönerse fotoğraf makinesi çekimi durdurur ve çektiğiniz fotoğrafları karta kaydetmeye başlar. Fotoğraf makinesi, kalan pil gücüne bağlı olarak tüm fotoğrafları karta kaydetmeyi başaramayabilir.
-  Zamanlayıcıyı kullanırken deklanşör düğmesine basmak üzere fotoğraf makinesinin önünde duruyorsanız fotoğraf odak dışında olabilir.
-   kullanılırken canlı görünüm görüntülenir.  modunda, geçerli kareden hemen önceki çekim görüntülenir.
-  Etkinleştirilen zamanlayıcıyı iptal etmek için, **MENU** düğmesine basın.
-  Zamanlayıcı, çekimden sonra otomatik olarak iptal olmaz.

Bir gecikme süresi olmadan çekim (Pro Yakalama çekimi)

Pro Yakalama modunda fotoğraf makinesi, deklanşör düğmesine tam basılmadan yaklaşık 0,5 saniye öncesinden başlayarak görüntüleri saniyede yaklaşık 10 kare hızında kaydeder. Bu modu, deklanşör gecikmesi nedeniyle kaçırabileceğiniz anları yakalamak için kullanın.

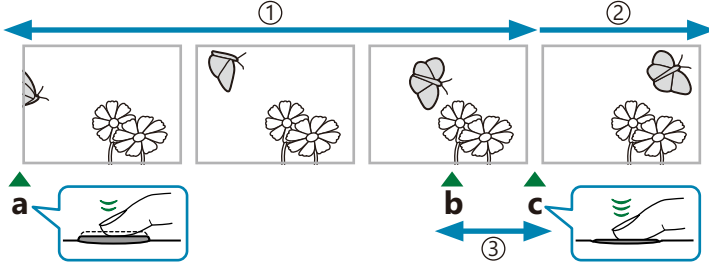



- ① 5 kareye kadar
- ② Seri çekim devam eder
- ③ Deklanşör gecikmesi

- a Deklanşör düğmesi yarım basılı
- b Yakalamak istediğiniz an
- c Deklanşör düğmesi tamamen basılı

Deklanşör düğmesine tam basılması ile kaydın başlaması arasındaki gecikme süresini ortadan kaldırmak için, deklanşör düğmesine yarım basıldığında fotoğraf makinesi elektronik deklanşörü kullanarak bir dizi fotoğraf çekmeye başlar ve deklanşör düğmesine tamamen basıldığında, deklanşör düğmesine yarım basıldığında çekilenler (5'e kadar) dahil olmak üzere fotoğrafları karta kaydetmeye başlar.

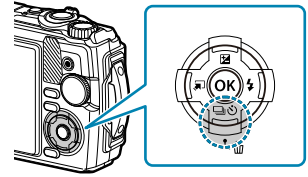
1.   düğmesine (▽) basın.



2.   düğmelerini veya kontrol kadranını kullanarak [**PrCap**] (Pro Yakalama) ögesini vurgulayın ve **OK** düğmesine basın.
3. Yakalamaya başlamak için deklanşör düğmesine yarım basın.
 - Deklanşör düğmesine yarım basılı haldeyken fotoğraf makinesi çekime en fazla bir dakika devam edecektir. Çekime devam etmek için düğmeye tekrar yarım basın.

4. Görüntüleri bellek kartına kaydetmeye başlamak için deklanşör düğmesine tam basın.

- ⌚ Floresan ışıkları, nesnenin büyük hareketleri, vb. kaynaklı titreme görüntülerde bozulmalara yol açabilir.
- ⌚ Yakalama sırasında ekran kararır ve hiçbir deklanşör sesi çıkmaz.
- ⌚ En yavaş deklanşör hızı sınırlanır.

Bir flaş kullanma (flaşlı fotoğrafçılık)

Çekim sırasında flaş kullanabilirsiniz.

1. ⚡ düğmesine (▷) basın.

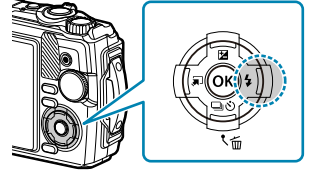

2. ◀▷ düğmelerini veya kontrol kadranını kullanarak bir flaş modunu vurgulayın ve **OK** düğmesine basın.

AUTO	Otomatik Flaş	Flaş, karanlık veya arka plan aydınlatmalı durumlarda otomatik olarak patlar.
⚡	Dolgu	Flaş, aydınlatma koşullarına bakılmaksızın patlar.
⚡👁	Kırmızı göz	Flaş, kırmızı göz durumunu azaltacak şekilde patlar.
⚡🔒	Flaş Kapalı	Flaş patlamaz.
⚡SLOW	Yavaş Senkronizasyon + Kırmızı göz	Yavaş senkronizasyon, kırmızı göz giderme flaşı ile birleştirilir.
⚡SLOW	Yavaş Senkronizasyon (1. Perde)	Flaş, karanlık arka planları aydınlatmak için yavaş deklanşör hızları ile patlar.
⚡FULL, 1/4, vb.	Manuel Değer	Flaş çıkışı manuel olarak kontrol edin. [Manuel Değer] öğesini vurgular ve OK düğmesine basmadan önce INFO düğmesine basarsanız △ ▽ ◀▷ düğmelerini veya kontrol kadranını kullanarak flaş çıkışını ayarlayabilirsiniz.
⚡RC	Uzaktan Kumanda	Fotoğraf çekimi için özel sualtı flaş ya da kablosuz RC flaş kullanılır. Ayrıntılı bilgi için bkz. " Kablosuz RC Flaş Sistemiyle fotoğraf çekimi " (P.237).
💡	LED Açık	Fotoğraf çekildiğinde LED aydınlatıcı yanar. Bu işlev yakın plan fotoğraflar çekmek için geçerlidir.

- ⚠️ [👁️] (Kırmızı göz) kullanılırken, başlangıçtaki ön flaşlardan sonra deklanşörün bırakılması yaklaşık 1 saniye sürer. Çekim tamamlanıncaya kadar fotoğraf makinesini oynatmayın.
- ⚠️ [👁️] (Kırmızı göz) bazı çekim koşullarında etkili bir şekilde çalışmayabilir.
- ⚠️ Deklanşör hızı, [👁️] (Yavaş Senkronizasyon (1. Perde)) seçeneğinde yavaşlar. Fotoğraf makinesini yerinde sabitlemek için bir tripod kullanın.
- ⚠️ Bazı özellikler, çekim moduna ve fotoğraf makinesi ayarlarına bağlı olarak kullanılamayabilir. 🖱️
["Yapılandırılabilir çekim modu listesi" \(P.207\)](#)

Odak kilidi

Odağı istenen konumda kilitleyin.

1. Odaklamak için deklanşör düğmesine yarım basın.
2. Deklanşör düğmesi yarım basılıyken **OK** düğmesine basın.
 - Fotoğraf makinesi odaklanır ve konuma kilitlenir.

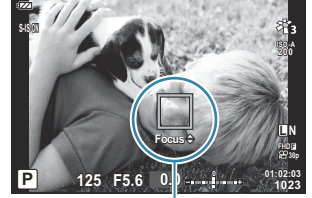

① AF kilidi göstergesi

- Odak kilidi etkin olduğunda, Δ ∇ düğmelerini veya kontrol kadranını kullanarak odak mesafesinde ince ayar yapılabilir.
- **OK** düğmesine basma, yakınlaştırma veya uzaklaştırma, **MENU** düğmesine basma veya diğer işlemleri gerçekleştirme de odak kilidini serbest bırakır.
- **[Canlı Kompozit] (P.43, P.46)**, **SCN** modu için seçiliyken deklanşör düğmesine yarım basıldığında odak göstergesi yanıp sönerse **OK** düğmesine basarak odağı sonsuz olarak ayarlayabilirsiniz.
- Odak kilidi **AUTO** modunda ve bazı **SCN** modlarında kullanılamaz.

LED aydınlatıcının kullanımı

Sadece bir anlığına yanan flaşın aksine LED aydınlatıcı daha uzun süre yanar. Ayrıca flaş ışığı görevini de görebilir.

LED aydınlatıcıyı açma

1. **INFO** düğmesini basılı tutun.

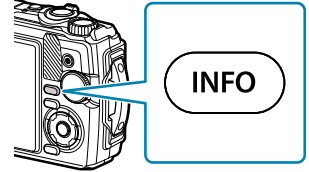

2. LED aydınlatıcı yandığında düğmeyi bırakın.

- Aydınlatıcı, fotoğraf makinesi kapalı olsa bile yanar.

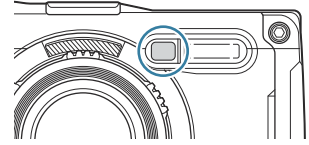

Fotoğraf makinesi açıksa

LED aydınlatıcının ışığı, fotoğraf makinesi kontrolleri kullanılırken yaklaşık 90 saniyeye kadar veya hiçbir işlem yapılmadığı sırada 30 saniyeye kadar açık kalır.

- LED aydınlatıcı video kaydı sırasında kullanılabilir. Ancak 4K video çekiminde kullanılamaz.

Fotoğraf makinesi kapalıysa

LED aydınlatıcının ışığı, fotoğraf makinesi kontrollerini kullanmayı denemeseniz de denemeseniz de yaklaşık 30 saniyeye kadar açık kalır.

- LED aydınlatıcı şunları yaparsanız otomatik olarak kapanır:
 - **ON/OFF** düğmesine basmak,
 - LOG düğmesini kullanmak,
 - menüyü görüntülemek,
 - USB kablosu bağlamak veya sökmek ya da
 - Wi-Fi ağına bağlanmak.

LED aydınlatıcıyı kapatmak için

INFO düğmesine basın ve LED aydınlatıcı sönene kadar basılı tutun.

Canlı Kontrol

Canlı Kontrolden erişilebilen ayarlar

Ekrandaki efekti kontrol ederken çekim fonksiyonunu seçmek için Canlı Kontrolü kullanabilirsiniz.

- Seçilen ayarlar **P**, **A** ve  modları için geçerlidir.

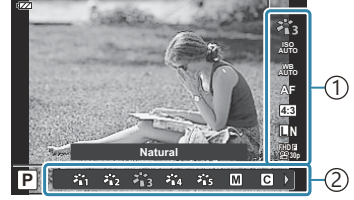

① Fonksiyonlar

② Ayarlar

Kullanılabilir ayarlar

Görüntü Modu (P.70)

Sahne modu ¹ (P.43)

ISO hassasiyeti (P.73)

Beyaz ayarı (P.74)

AF modu (P.78)

Açı oranı (P.79)

 Görüntü kalitesi (P.80)

 Video kalitesi (P.82)

 Görüntü sabitleme ayarları ² (P.84)

 Görüntü sabitleme ayarları ³ (P.84)

Flaş ^{2, 4} (P.64)

Flaş yoğunluk kontrolü ² (P.85)

Ardışık/zamanlayıcı ile çekim (P.60)

Ölçüm ² (P.86)



Yüz önceliği (P.87)

Aksesuar (P.88)

1 Yalnızca sahne modlarında görüntülenir.

2 Video modunda görüntülenmez.

3 Yalnızca video modunda görüntülenir.

4 Fotoğraf makinesi **P** veya **A**,  (sualtı modu) ve  (mikroskop modu) ayarlarını ayrı olarak saklar ve fotoğraf makinesi kapatıldıktan sonra bile modun bir sonraki seçiminde bunları geri yükler.

1. Canlı Kontrolü görüntülemek için **OK** düğmesine basın.

- Canlı Kontrolü gizlemek için **OK** düğmesine tekrar basın.

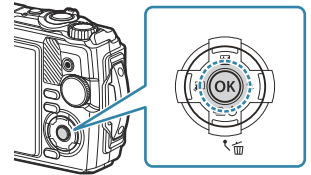

2. İstenen fonksiyonu vurgulamak için Δ ∇ düğmelerini ve bir ayarı vurgulamak için \triangleleft \triangleright düğmelerini kullanın, ardından **OK** düğmesine basın.

- Kontrol kadranını kullanarak da bir ayar seçebilirsiniz.
- Yaklaşık 8 saniye boyunca herhangi bir işlem yapılmadığında seçili ayarlar otomatik olarak etkinleştirilir.

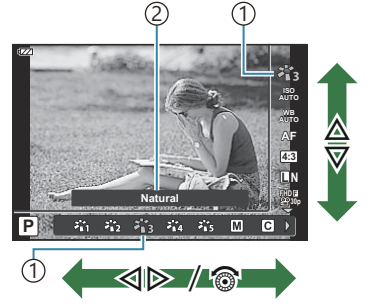

① İmleç

② Seçili fonksiyon adını gösterir

- Bazı çekim modlarında bazı fonksiyonlar bulunmaz.  "Yapılandırılabilir çekim modu listesi" (P.207)

 Her bir seçeneğin varsayılan ayarları için, bkz. "Varsayılan Ayarlar" (P.217).

İşleme seçenekleri (Görüntü Modu)

Görüntünün renk tonunu seçin. Kontrast, keskinlik ve diğer parametrelerde kişisel ayarlamalar da yapabilirsiniz (P.123). Parametre değişiklikleri her görüntü modu için ayrı ayrı kaydedilir.

1. **OK** düğmesine basın ve ardından Δ ∇ düğmelerini kullanarak Görüntü modu seçeneğini vurgulayın.



2. \triangleleft \triangleright düğmelerini kullanarak bir seçeneği vurgulayın ve **OK** düğmesine basın.

Görüntü modu seçenekleri



i-Geliştirme	Sahneye uygun daha etkileyici görünümlü sonuçlar oluşturur.
Canlı	Canlı renkler oluşturur.
Doğal	Doğal renkler oluşturur.
Donuk	Düz tonlar oluşturur.
Portre	Güzel cilt tonları oluşturur.
Monoton	Siyah ve beyaz bir ton oluşturur.
Özel	Mevcut bir görüntü modunu seçin, parametrelerini düzenleyin ve özel görüntü modu olarak kaydedin.
e-Portre	Cilt tonlarını ve dokusunu pürüzsüzleştirir. Bu mod basamaklama fotoğrafçılığı veya video çekiminde kullanılamaz.
Sualtı	Görüntüleri, sualtında görülen canlı renkleri koruyacak şekilde işleyin. <ul style="list-style-type: none">• [🌊 Sualtı] geçerliyken [⚡ +BA] (P.149) için [Kapalı] seçimini tavsiye ederiz.

Pop Sanat I/II	Bir görüntünün rengini ve atmosferini daha parlak ve daha canlı olacak şekilde zenginleştirir.
Yumuşak Odak	Yumuşak tonlarla doğaüstü bir atmosfer oluşturur ve görüntüye rüya etkisi kazandırır.
Soluk ve Açık Renk I/II	Işığı görüntü boyunca dağıtarak ve nispeten fazla pozlama yaparak nesnelerin hafif ışıktaki süzülme etkisini oluşturur.
Açık Ton	Gölgeleri ve ışıkları yumuşatarak yüksek kaliteli bir görüntü oluşturur.
Grenli Film I/II	Siyah ve beyaz fotoğrafçılığının kuvvetli ve sert etkisini oluşturur.
İğne Deliği I/II/III	Çevresel parlaklığı azaltarak, eski moda bir fotoğraf makinesi ya da oyuncak bir fotoğraf makinesinden elde edilmiş gibi bir tünel efekti oluşturur.
Diorama I/II	Doğunluk ve kontrastı güçlendirerek ve görüntünün odak dışı alanlarını bulanıklaştırarak gerçek üstü bir minyatür dünya efekti oluşturur.
Çapraz İşlem I/II	Huzursuz edici, sürreal bir atmosfer oluşturur.
Hassas Sepya	Gölgeleri çıkarıp tüm görüntüyü yumuşatarak sakin bir atmosfere sahip yüksek kaliteli bir görüntü oluşturur.
Dramatik Ton I/II	Parlak ve karanlık alanlar arasındaki farkı vurgulayarak bir görüntünün bölgesel kontrastını güçlendirir.
Anahtar Çizgi I/II	Kenarları vurgulayarak bir illüstrasyon efekti oluşturur.
Suluboya I/II	Karanlık alanları çıkararak, soluk renkleri beyaz bir tuval üzerinde karıştırarak ve konturları biraz daha yumuşatarak yumuşak, parlak bir görüntü oluşturur.
Nostalji I/II/III	Basılmış filmde görülen diskolorasyon ve soldurma ile eski, nostaljik tonlarda yaşamdan bir kesit efekti oluşturur.
Kısmi Renkler I/II/III	Vurgulamak istediğiniz renkleri öne çıkarıp diğer kısımları monoton yaparak nesneyi daha dikkat çekici hale getirir.
Bleach Atlama I/II	Genellikle videolar ve diğer yapımlarda görülen "bleach atlama" efekti, şehir manzaraları ve metal dokulara daha fazla etki katmak için eklenir.

Enstantane Film

Filme özgü cilt tonlarını ve gölge derecelmelerini çağdaş bir biçimde ele alır.

II ve III, orijinalin (I) değiştirilmiş versiyonlardır.

- Görüntü modu için **[ART]** seçildiğinde, **[sRGB]** ayarında **[Renk Uzayı]** sabitlenir.   **Özel Menü**
E > **[Renk Uzayı]** (P.150)

[Kısmi Renkler] kullanımı

Yalnızca seçili renk tonlarını kaydedin.

- OK** düğmesine basın ve ardından Δ ∇ düğmelerini kullanarak Görüntü modu seçeneğini vurgulayın.
- \triangleleft \triangleright düğmelerini kullanarak **[Kısmi Renkler I/II/III]** ögesini vurgulayın.
- INFO** düğmesine basın.
 - Ekranda bir renk çemberi görüntülenir.
- \triangleleft \triangleright veya kontrol kadranını kullanarak bir renk seçin.
 - Efekt ekranda görünür.
- Deklanşörü bırakın.



ISO hassasiyetini deęiřtirme (ISO Hassasiyeti)

Nesnenizin parlaklıęına gre bir deęer sein. Yksek deęerler daha karanlık sahneleri fotoęraflamanızı saęlar ama aynı zamanda grnt "grenini" (beneklenme) artırır.

1. **OK** dęmesine basın ve ardından Δ ∇ dęmelerini kullanarak ISO hassasiyeti seeneęini vurgulayın.

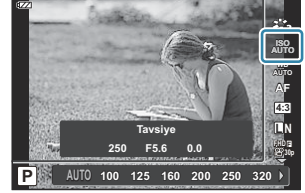

2. \triangleleft \triangleright dęmelerini kullanarak bir seeneęi vurgulayın ve **OK** dęmesine basın.

AUTO	Hassasiyet, ekim kořullarına gre otomatik olarak ayarlanır. Maksimum ISO hassasiyeti deęeri ve dięer otomatik ISO ayarları, zel Mende [ISO-Otomatik Ayar] (P:148) seeneęi kullanarak ayarlanabilir.
100–12800	Hassasiyet seili deęere ayarlanır.

Renk ayarlama (beyaz ayarı)











Beyaz ayarı (BA), fotoğraf makinesinin kaydettiği fotoğraflardaki beyaz nesnelerin beyaz olarak görünmesini sağlar. Çoğu durum için **[WB AUTO]** seçeneği uygundur, ancak **[WB AUTO]** seçeneğinin istenen değeri sağlamakta başarısız olduğu durumlarda veya fotoğraflarınıza bilerek farklı renkler katmak istediğinizde, ışık kaynağına göre diğer değerler seçilebilir.

1. **OK** düğmesine basın ve ardından Δ ∇ düğmelerini kullanarak Beyaz ayarı seçeneğini vurgulayın.



2. \triangleleft \triangleright düğmelerini kullanarak bir seçeneği vurgulayın ve **OK** düğmesine basın.

	BA modu	Renk sıcaklığı	Işık koşulları
WB AUTO	Otomatik beyaz ayarı	—	Çoğu normal sahne (beyaz veya beyaza yakın nesneler içeren sahneler). <ul style="list-style-type: none">• Bu mod çoğu durumda önerilir.

BA modu		Renk sıcaklığı	Işık koşulları
	Ön ayarlı beyaz ayarı	5300K	Güneşle aydınlatılan açık hava sahneleri, gün batımı, havai fişekler
		7500K	Gün ışığında gölgedeki nesnelerin çekimi
		6000K	Kapalı havada gün ışığında yapılan çekimler
		3000K	Akkor ampul ışığında altındaki nesneler
		4000K	Floresan aydınlatma altındaki nesneler
		—	Siğ sularda çekilen fotoğraflar için (yaklaşık 3 m veya daha az)
		—	3 ila 15 m derinlikte su altında çekilen fotoğraflar için
		—	15 m'nin altında su altında çekilen fotoğraflar için <ul style="list-style-type: none"> 15 m'den fazla derinliklerde bir sualtı muhafazası kullanın.
		5500K	Flaşla çekim için
	Tek dokunuşla beyaz ayarı	Tek Dokunuşla BA için ayarlanan renk sıcaklığı	Belirli bir nesne için beyaz ayarı yapmak istediğiniz durumlar <ul style="list-style-type: none"> Renk sıcaklığı, nihai fotoğrafta kullanılacak ışık altındaki beyaz bir nesneden ölçülen değere ayarlanır (P.77).
	Özel beyaz ayarı	2000K–14000K	Uygun renk sıcaklığını belirleyebildiğiniz durumlar <ul style="list-style-type: none"> INFO düğmesine bastıktan sonra, bir renk sıcaklığı seçmek için $\Delta \nabla \triangleleft \triangleright$ düğmelerini kullanın ve ardından OK düğmesine basın.

WB1, WB2 ve WB3 için açıklanan su derinlikleri yalnızca kılavuz olması içindir. Bunlar hava ve deniz koşullarına göre değişiklik gösterebilir.

Tek Dokunuşla Beyaz Ayarı

Nihai fotoğrafta kullanılacak olan ışığın altında bir parça beyaz kağıt veya başka bir beyaz nesne kadraja alınarak beyaz dengesi ölçülür. Bu olanak, bir nesneyi hem doğal ışık altında hem de farklı renk sıcaklıklarına sahip çeşitli ışık kaynakları altında çekerken kullanışlıdır.

1. [**Q1**], [**Q2**], [**Q3**] veya [**Q4**] (Tek Dokunuşla BA 1, 2, 3 veya 4) seçimlerini yaptıktan sonra **INFO** düğmesine basın.

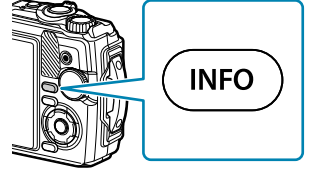

- Tek Dokunuşla BA ekranı görünür.
2. Bir parça renksiz (beyaz veya gri) kağıdın fotoğrafını çekin.
 - Kağıt parçasını ekranı tam dolduracak şekilde kadraja alın. Gölge olmadığından emin olun.
 3. [**Evet**] ögesini vurgulayın ve **OK** düğmesine basın.
 - Yeni değer önceden ayarlanmış bir beyaz ayarı seçeneği olarak kaydedilir.
 - Yeni değer, Tek Dokunuşla BA yeniden ölçülünceye kadar bellekte tutulur. Gücün kapatılması bu verinin silinmesine neden olmaz.

Odak modu seçimi (AF modu)



Bir odaklama yöntemi (odaklama modu) seçin.

- Fotoğraf modu ve video modu için ayrı seçenekler belirlenebilir.

- 1.** **OK** düğmesine basın ve ardından Δ ∇ düğmelerini kullanarak AF modu seçeneğini vurgulayın.



- 2.** \triangleleft \triangleright düğmelerini kullanarak bir seçeneği vurgulayın ve **OK** düğmesine basın.

AF	Otomatik Odak	Fotoğraf makinesi, deklanşör düğmesine yarım basıldığında otomatik olarak odaklama yapar. Çekim menüsünde odak alanını seçebilirsiniz. <ul style="list-style-type: none">Fotoğraf makinesi, video kaydı sırasında devamlı odağı ayarlar.
MF	Manuel Odak	Karenin içinde herhangi bir yerdeki nesneye manuel olarak odaklanmak için Δ ∇ düğmelerini veya kontrol kadranını kullanın. Manuel odak, çekim sırasında OK düğmesini basılı tutarak etkinleştirilebilir.
	AF Süper Makro	Otomatik odağı kullanarak kısa mesafelerde odaklama yapın.
	MF Süper Makro	Manuel odağı kullanarak kısa mesafelerde odaklama yapın.

 Nesne az aydınlatılmışsa, sis veya dumanla kaplanmışsa veya kontrastı düşükse fotoğraf makinesi odaklama yapamayabilir.

  ve  sadece **P**, **A** ve  modlarında kullanılabilir.

Açı oranını ayarlama

Amacınız, fotoğrafı yazdırma hedefleriniz ve benzerleri doğrultusunda fotoğrafların en-boy oranını seçin. Fotoğraf makinesi, **[4:3]** değerindeki standart açı (en-boy) oranına ek olarak **[16:9]**, **[3:2]**, **[1:1]** ve **[3:4]** ayarlarını sunmaktadır.

1. **OK** düğmesine basın ve ardından Δ ∇ düğmelerini kullanarak Açı oranı seçeneğini vurgulayın.



2. \triangleleft \triangleright düğmelerini kullanarak bir seçeneği vurgulayın ve **OK** düğmesine basın.

- ⚙️ Açı oranı yalnızca fotoğraflar için ayarlanabilir.
- ⚙️ Seçili açı oranına kırılan JPEG görüntüleri kaydedilir. RAW görüntüler kırılmaz ve seçili açı oranı bilgisi ile kaydedilir.
- ⚙️ RAW görüntüler oynatıldığında seçili açı oranı bir çerçeveye gösterilir.

Fotoğraf dosyası ve görüntü boyutu seçenekleri (📷 Görüntü kalitesi)

Hareketsiz görüntüler için görüntü kalitesi modunu seçebilirsiniz. Uygulama (örneğin bilgisayarda işleme, web sitesinde kullanma vb.) için uygun bir kalite seçin.

1. **OK** düğmesine basıp ardından Δ ∇ düğmeleriyle 📷 Görüntü kalitesi öğesini vurgulayın.



2. <> düğmelerini kullanarak bir seçeneği vurgulayın ve **OK** düğmesine basın.

- JPEG (**L**SF, **L**F, **L**N ve **M1**N) ve RAW mod seçeneklerini kullanabilirsiniz. JPEG+RAW seçildiğinde görüntüler aynı anda hem JPEG hem de RAW formatında kaydedilir. JPEG, görüntü boyutu (**L**/**M1**/**M2**/**S**) ve sıkıştırma oranının (SF/F/N) bir kombinasyonundan oluşturulur.

Seçenek	Piksel sayısı	Sıkıştırma oranı	Dosya formatı
L SF	4000×3000	Süper İyi (1/2,7)	JPG
L F	4000×3000	İyi (1/4)	JPG
L N	4000×3000	Normal (1/8)	JPG
M1 N	3200×2400	Normal (1/8)	JPG
RAW	4000×3000	Kayıpsız sıkıştırma	ORF
RAW+JPEG	Yukarıda RAW artı JPEG seçeneği seçilidir		

- ⑦ RAW görüntü kalitesi ayarıyla çekilen fotoğraflar, aşağıdaki modlarda otomatik olarak JPEG+RAW olarak kaydedilir:
 - [HDR], [Sıralı odaklama], [e-Portre], [Yıldız ışığı], [Arka ışık HDR]
- ⑦ JPEG+RAW seçiliyken fotoğraf çekildiğinde kaydedilen ayrı JPEG ve RAW dosyaları, ayrı ayrı silinemez. Birinin silinmesi otomatik olarak diğerini de siler. (Bilgisayarda JPEG kopyasını siler ve ardından RAW görüntüyü tekrar fotoğraf makinesine kopyalarsanız görüntüyü düzenleyebilirsiniz, (P.102) ancak yazdırmak için seçemezsiniz (P.113).)
- ⑦ Görüntü boyutu/sıkıştırma kombinasyonu menüde değiştirilebilir. [**Özel Menü**]
E > [**Ayarlar**] (P.150)

- ⚙️ RAW görüntüler, pozlama telafisi ve beyaz ayarı gibi ayarların henüz uygulanmadığı işlenmemiş görüntü verileridir. Bu görüntüler, çekimin ardından işlenecek görüntüler için ham veri işlevi görür.
 - RAW görüntü dosyaları: ".orf" uzantısına sahiptir
 - Diğer fotoğraf makinelerinde görüntülenemez.
 - OM Workspace dijital fotoğraf yönetme ve düzenleme yazılımıyla görüntülenebilir
 - Fotoğraf makinesinde [**RAW Veri Düzenle**] (P.102) rötuşlama seçeneğiyle JPEG formatında kaydedilebilir

Kare boyutu, hızı ve sıkıştırma (Video Kalitesi)

İstenen kullanıma uygun bir video kalitesi ayarlayabilirsiniz.

1. **OK** düğmesine basıp ardından Δ ∇ düğmeleriyle Video kalitesi ögesini vurgulayın.



2. \triangleleft \triangleright düğmelerini kullanarak bir seçeneği vurgulayın ve **OK** düğmesine basın.
 - "Video kalitesi"; kare boyutunun, bit hızının (sıkıştırma oranı) ve kare hızının bir kombinasyonudur.

Geçerli video kalitesi seçenekleri

Video kalitesi için geçerli olan seçenekler, video menüsünde (P.134) **[Video Kare Hızı]** ve **[Video Bit Hızı]** için seçilen seçeneklere göre değişir.

- Televizyonda görüntülenecek olan videolar çekerken, cihazda kullanılan video standardıyla eşleşen bir kare hızı seçin, aksi takdirde video düzgün biçimde oynatılmayabilir. Video standartları ülkeye veya bölgeye göre değişir: bazıları NTSC, bazıları PAL kullanır.
 - NTSC cihazlarında görüntülemek üzere çekim yaparken 60p (30p) seçin
 - PAL cihazlarında görüntülemek üzere çekim yaparken 50p (25p) seçin
- Videolar MPEG-4 AVC/H.264 formatında depolanır. Her bir dosyanın maksimum boyutu 4 GB ile sınırlıdır. Her bir videonun maksimum kayıt süresi ise 29 dakika ile sınırlıdır.
- Kullanılan karta bağlı olarak, maksimum uzunluğa erişilmeden kayıt sonlandırılabilir.
- Kullanılabilir görüntü modları, video kalitesi için seçili seçeneğe bağlı olarak değişir.
- 4K veya yüksek hızlı videolar çekerken UHS Hız Sınıfı 3 olan UHS-I kartları kullanın.
- FHD/HD video çekerken Hız Sınıfı 10 veya daha yüksek olan bir kart kullanın.
- 4K videolar bazı bilgisayar sistemlerinde oynatılmayabilir. Daha fazla bilgiye web sitemizden ulaşabilirsiniz.

Kayıt modu: 4K

4K videolar kaydedin.

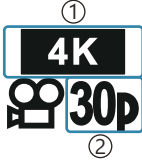

- ① Görüntü boyutu
4K: 3840×2160
- ② Kare hızı
30p
25p

Kayıt modu: FHD/HD

Standart videolar kaydedin.



- ① Görüntü boyutu
FHD: 1920×1080
HD: 1280×720
- ② Bit hızı (sıkıştırma)
SF (Süper İyi)
F (İyi)
N (Normal)
- ③ Kare hızı
60P (30p)
50P (25p)

Kayıt modu: HS (Yüksek hızlı)

Yavaş çekim videolar kaydedin. Yüksek kare hızıyla yapılan çekim yaklaşık 30 fps'de oynatılır.



- ① Görüntü boyutu
- ② Kare hızı
FHD: 1920×1080 120fps
HD: 1280×720 240fps
SD: 640×360 480fps

🕒 Kayıt en fazla 20 saniye devam edebilir.

🔍 Odak ve pozlama, kaydın başında belirlenir.

🔊 Ses kaydedilmeyecektir.

🚫 Bu mod **AUTO** veya **SCN** modlarında kullanılamaz.

Fotoğraf makinesi sarsıntısını azaltma (Görüntü sabitleyici)

Loş ışık koşullarında çekim yaparken veya yüksek oranlı büyütme ile çekim yaparken görülebilen fotoğraf makinesi sarsıntısını azaltabilirsiniz.

Görüntü sabitleyici, deklanşör düğmesine yarım bastığınızda devreye girer.

1. **OK** düğmesine basın ve ardından Δ ∇ düğmelerini kullanarak Görüntü sabitleyici seçeneğini vurgulayın.



2. \triangleleft \triangleright düğmelerini kullanarak bir seçeneği vurgulayın ve **OK** düğmesine basın.

Fotoğraflar

S-IS Kapalı	Görüntü sabitleyici kapalı.
S-IS Açık	İdeal görüntü sabitleyici etkin.

Video

M-IS Kapalı	Görüntü sabitleyici kapalı.
M-IS Açık	Görüntü sabitleyici etkin.

 **[M-IS Açık]** seçildiğinde karenin kenarları kırılır ve kaydedilen alan azalır.

 Video kalitesi için **[FHD HS 120fps]**, **[HD HS 240fps]** veya **[SD HS 480fps]** seçildiğinde görüntü sabitleyici **[M-IS Kapalı]** olarak ayarlanır.

 Tripod kullanırken Görüntü sabitleyiciyi **[S-IS Kapalı]** veya **[M-IS Kapalı]** olarak ayarlayın.

 Hareket çok büyükse veya deklanşör hızı çok düşükse görüntü sabitleyici, fotoğraf makinesinin hareketinden kaynaklanan etkilerin tümünü telafi edemeyebilir. Bu tür durumlarda tripod kullanmanız önerilir.

 Görüntü sabitleyici etkinleştirildiğinde bir çalışma sesi veya titreşimler fark edebilirsiniz.

Flaş çıkışı ayarlama (Flaş yoğunluk kontrolü)

Karenin diğer kısımlarının doğru pozlanmış olmasına rağmen, nesnenin fazla veya az pozlandığını fark ederseniz flaş çıkışı ayarlayabilirsiniz.

1. **OK** düğmesine basın, ardından Δ ∇ düğmelerini kullanarak Görüntü sabitleyici seçeneğini vurgulayın.



2. \triangleleft \triangleright düğmelerini kullanarak bir seçeneği vurgulayın ve **OK** düğmesine basın.

- Flaş parlaklığı, negatif değerleri seçerek azaltılabilir (değer ne kadar düşük olursa flaş o kadar kısık olur) veya pozitif değerleri seçerek artırılabilir (değer ne kadar yüksek olursa flaş o kadar parlak olur).

\triangleleft \triangleright modunda [HDR] \triangleleft \triangleright HDR] seçildiğinde ya da **SCN** modunda \triangleleft \triangleright modunda kullanılamaz.



Fotoğraf makinesinin parlaklığı nasıl ölçüleceğini seçme (Ölçüm)

Fotoğraf makinesinin nesne parlaklığını nasıl ölçtüğünü seçebilirsiniz.

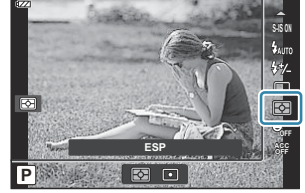
1. **OK** düğmesine basın ve ardından Δ ∇ düğmelerini kullanarak Ölçüm seçeneğini vurgulayın.



2. \triangleleft \triangleright düğmelerini kullanarak bir seçeneği vurgulayın ve **OK** düğmesine basın.

	ESP	Çekim sırasında ekrandaki parlaklığı dengeler (Ekranın ortasındaki ve çevresindeki parlaklık ayrı olarak ölçülür). [ESP] seçildiğinde, güçlü arka plan aydınlatması ile çekimde merkez karanlık görünebilir.
	Spot	Arka plan aydınlatmalı durumlarda merkezdeki nesneyi çeker (Parlaklık ekranın ortasında ölçülür).

Otomatik yüz tanıma (Yüz önceliği)

Fotoğraf makinesi yüzleri algılar ve de odak ve dijital ESP'yi ayarlar.

1. **OK** düğmesine basın ve ardından Δ ∇ düğmelerini kullanarak Yüz önceliği seçeneğini vurgulayın.



2. \triangleleft \triangleright düğmelerini kullanarak bir seçeneği vurgulayın ve **OK** düğmesine basın.

AÇIK	Yüz Önceliği Açık	Fotoğraf makinesi yüzleri algılar ve onlara odaklanır.
KAPALI	Yüz Önceliği Kapalı	Yüz önceliği kapalıdır.

İsteğe bağlı aksesuarların kullanımı (Aksesuar)

İsteğe bağlı aksesuarlar takıldığında bu seçeneği kullanın.

1. **OK** düğmesine basın ve ardından Δ ∇ düğmelerini kullanarak Aksesuar seçeneğini vurgulayın.



2. \triangleleft \triangleright düğmelerini kullanarak bir seçeneği vurgulayın ve **OK** düğmesine basın.

KAPALI	Aksesuar Kapalı	Fotoğraf makinesini tek başına kullanarak fotoğraf çekin.
	PTWC-01	Takılan isteğe bağlı aksesuara göre seçim yapın.
	TCON-T01	
	FCON-T01	
	FCON-T02	
FD-1	FD-1	

"İsteğe bağlı aksesuarlar" (P.238)

Oynatma

Oynatma sırasında bilgi ekranı

Oynatma görüntüsü bilgisi

Basitleştirilmiş gösterim

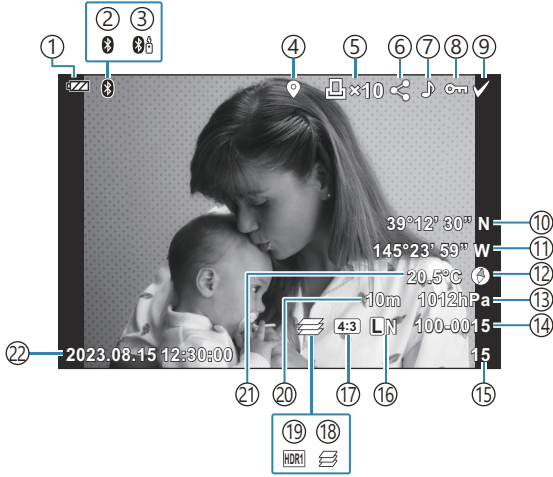

Genel gösterim

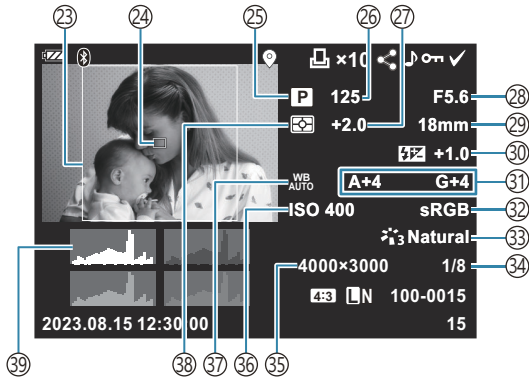

- ① Pil seviyesi (P.27)
- ② Aktif **Bluetooth**[®] bağlantısı (P.175)
- ③ Uzaktan kumanda (P.187)
- ④ GPS bilgileri dahil (P.203)
- ⑤ Baskı sırası
Baskı sayısı (P.113)
- ⑥ Paylaşım Sırası (P.107)
- ⑦ Ses Kaydetme (P.109)
- ⑧ Koruma (P.108)
- ⑨ İmaj Seç (P.97)
- ⑩ Enlem (P.206)
- ⑪ Boylam (P.206)
- ⑫ Yön bilgisi (P.206)
- ⑬ Atmosferik (P.206)
- ⑭ Dosya numarası
  Özel Menü  > [Dosya Adı] (P.152)
- ⑮ Çekim sayısı
- ⑯ Görüntü kalitesi (P.80, P.82)
- ⑰ Açı oranı (P.79)
- ⑱ Sıralı odaklama (P.49)
- ⑲ HDR görüntü (P.43, P.51)
- ⑳ Rakım/su derinliği (P.206)
- ㉑ Sıcaklık (su sıcaklığı) (P.206)
- ㉒ Tarih ve saat (P.28)
- ㉓ Açı oranı sınırı ¹ (P.79)
- ㉔ AF hedefi gösterimi (P.125)
- ㉕ Çekim modu (P.35)
- ㉖ Deklanşör hızı (P.39, P.41)
- ㉗ Pozlama telafisi (P.58)
- ㉘ Diyafram değeri (P.39, P.41)
- ㉙ Odak uzunluğu
- ㉚ Flaş yoğunluk kontrolü (P.85)
- ㉛ Beyaz ayarı telafisi (P.150)
- ㉜ Renk Uzağı (P.150)
- ㉝ Görüntü Modu (P.70)
- ㉞ Sıkıştırma oranı (P.80, P.162)
- ㉟ Piksel sayısı (P.80, P.162)
- ㊱ ISO hassasiyeti (P.73)
- ㊲ Beyaz ayarı (P.74)
- ㊳ Ölçüm modu (P.86)
- ㊴ Histogram

1 Yalnızca RAW görüntü kalitesi seçeneğiyle 4:3 dışında bir açı oranı seçilirse görüntülenir.

Bilgi ekranını deęiřtirme

Oynatma sırasında **INFO** düğmesine basarak görüntülenen bilgiyi deęiřtirebilirsiniz.

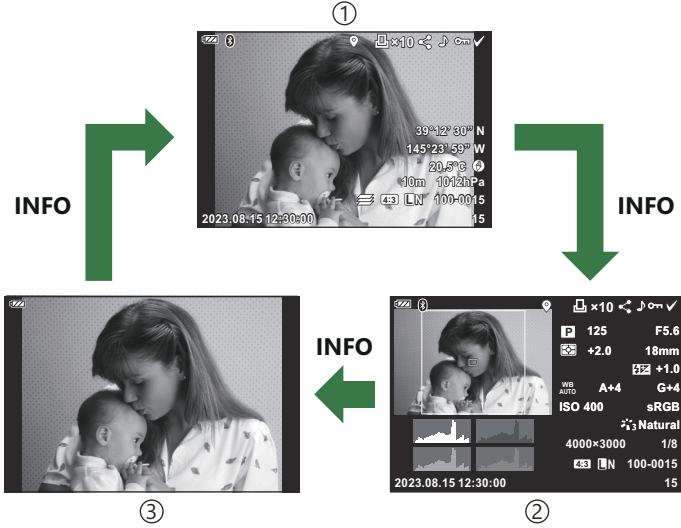
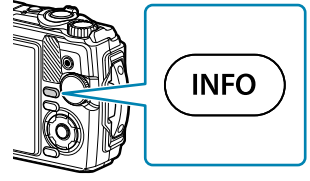

- ① Basitleřtirilmiř gösterim
- ② Genel gösterim
- ③ Sadece İmaj

🔊 Oynatma sırasında gösterilen bilgilere histogram ve yüksek ışık-gölge göstergeleri ekleyebilirsiniz.

👉 ⚙️ Özel Menü **B** > [📷/Bilgi Ayarları] > [📺 Bilgi] (P.157)

Fotoğraf ve videoları görüntüleme













Fotoğrafları görüntüleme



1. düğmesine basın.

- Çektiğiniz son fotoğraf görüntülenir.
- Kontrol kadranı veya ok tuş takımını kullanarak istenen fotoğraf veya videoyu seçin.
- Çekim moduna dönmek için deklanşör düğmesine yarım basın ya da  düğmesine basın.



Fotoğraflar

Kontrol kadranı	<ul style="list-style-type: none">• Tek kare oynatma: Önceki () / Sonraki ()• Yakın plan oynatma: Yakın plan oynatma sırasında bir sonraki kareyi veya bir önceki kareyi görüntüleyebilirsiniz (P.95).• Dizin/takvim oynatma: Görüntü vurgulama (P.94)
Ok tuş takımı (   )	<ul style="list-style-type: none">• Tek kare oynatma: bir sonraki kareyi görüntüleme () / bir önceki kareyi görüntüleme ()• Yakın plan oynatma: Yakın plan konumunu değiştirme (P.95) Yakın plan oynatma sırasında INFO düğmesine basarak bir sonraki kareyi () veya bir önceki kareyi () görüntüleyebilirsiniz.• Dizin/takvim oynatma: Görüntü vurgulama (P.94)
Zoom düğmesi	Dizin veya takvim oynatma için zoom düğmesini saat yönünün tersine döndürün (P.94). Yakın plan oynatma için zoom düğmesini saat yönünde döndürün (P.95).
INFO düğmesi	Görüntü bilgilerini görüntüleme (P.91)
 düğmesi ()	Fotoğraf silme (P.98)

OK düğmesi	Menüyü görüntüleyin (veya yakın plan oynatma veya takvim oynatmadan çıkıp tek kare oynatmaya geçin).  "Fonksiyonların oynatma sırasında kullanımı" (P.99)
⊙ düğmesi (☑)	[⊙], [Seçileni Sil] veya [Paylaşım Sırası Seçildi] için birden fazla görüntü seçebilirsiniz.  "Birden fazla fotoğraf seçme (Paylaşım Sırası Seçildi, ⊙ , Seçileni Sil)" (P.97)

Videoları görüntüleme

1. düğmesine basın.

- Çektiğiniz son fotoğraf görüntülenir.

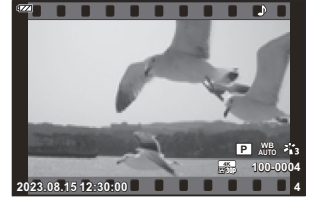









Video

2. **OK** düğmesine basın.

- Doğrudan oynatma menüsü görüntülenir.



3. [**Video Oynat**] ögesini vurgulayın ve **OK** düğmesine basın.

- Video oynatma başlar.
- /  düğmelerini kullanarak hızlı ileri alın ve hızlı geri alın.
- Oynatmayı duraklatmak için **OK** düğmesine basın. Video duraklatılırken, ilk kareyi görüntülemek için  ve son kareyi görüntülemek için  düğmesine basın.  veya  kontrol kadranını kullanarak önceki veya sonraki karelere gidin.
- Oynatmayı sonlandırmak için **MENU** düğmesine basın.
- Oynatma sırasında ses düzeyini ayarlamak için   düğmelerini kullanın.

Fotoğrafları hızlı bir şekilde bulma (Dizin ve Takvim Oynatma)

Tek kare oynatma sırasında zoom düğmesini saat yönünün tersine döndürmek (☒ konumuna doğru) dizin oynatmayı başlatır. Takvim oynatma için sonuna kadar döndürün.

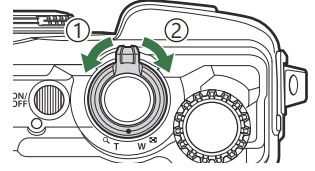

- ① Saat yönünün tersi (☒ tarafı)
② Saat yönü (Q tarafı)

- İmleci hareket ettirmek için $\Delta \nabla \triangleleft \triangleright$ düğmelerini veya kontrol kadranını kullanın.
- Sırasıyla takvim oynatmadan dizin oynatmaya ve tek kare oynatmaya ilerlemek için zoom düğmesini saat yönünde (Q tarafı) döndürün.
- Takvimden çıkıp tek kare oynatmaya geçmek için **OK** düğmesine basın.



- ① Tek kare oynatma
② Dizin ekranı
③ Takvim ekranı

🔊 Dizin ekranı için kare sayısını değiştirebilirsiniz. 🖱️ [\[☒ Ayarları\] \(P.159\)](#)

Yakınlaştırma (Yakın Plan Oynatma)

Tek kare oynatma sırasında geçerli resimde zoom kullanmak için zoom düğmesini saat yönünde (🔍 konumuna doğru), uzaklaştırmak içinse saat yönünün tersine (📐 konumuna doğru) döndürün. Tek kare oynatmaya geri dönmek için **OK** düğmesine basın.

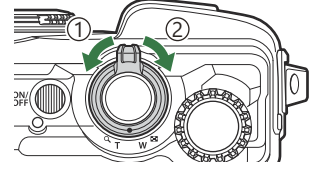

- ① Saat yönünün tersi (📐 tarafı)
② Saat yönü (🔍 tarafı)

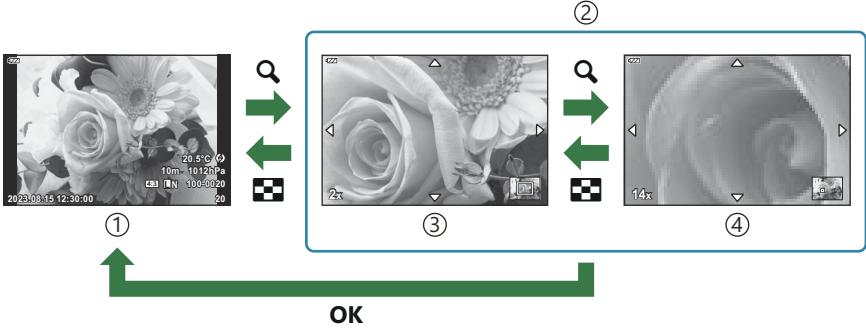

- ① Tek kare oynatma
② Yakın plan oynatma
③ 2x zoom
④ 14x zoom

- Bir görüntüyü bastığınız düğmenin yönünde kaydırmak için Δ ∇ \triangleleft \triangleright düğmelerine basın.
- Yakınlaştırılmışken diğer görüntüleri görmek için **INFO** düğmesine ve ardından \triangleleft \triangleright düğmelerine basın. Kaydırmayı tekrar etkinleştirmek için **INFO** düğmesine tekrar basın. Kontrol kadranını kullanarak diğer görüntüleri de görebilirsiniz.

Panoramaların oynatılmasını kaydırma

Birleştirilerek bir panorama oluşturan fotoğraflar serisinin oynatmasında kaydırma yapın.

1. Tek kare oynatma kullanarak bir panorama seçin.

2. Zoom düğmesini saat yönünde (Q konumuna doğru) döndürün.

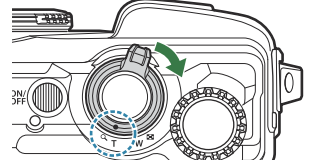

- Bir görüntüyü bastığınız düğmenin yönünde kaydırmak için $\triangle \nabla \triangleleft \triangleright$ düğmelerine basın.



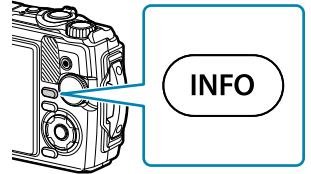

① Şu an oynatılan alan

- Bir panorama oynatmasını kaydırırken geçerli görüntüde zoom'u kullanmak üzere, yakınlaştırmak için zoom düğmesini saat yönünde (2x ila 14x oranları), uzaklaştırmak içinse saat yönünün tersine döndürün. Tek kare oynatmaya geri dönmek için **OK** düğmesine basın.
- 2x veya daha yüksek bir oranda zoom yapılmışken diğer görüntüleri görmek için **INFO** düğmesine, ardından $\triangleleft \triangleright$ düğmelerine basın. Kaydırmayı tekrar etkinleştirmek için **INFO** düğmesine tekrar basın. Kontrol kadranını kullanarak diğer görüntüleri de görebilirsiniz.



Birden fazla fotoğraf seçme (Paylaşım Sırası Seçildi, , Seçileni Sil)

[Paylaşım Sırası Seçildi], [] veya [Seçileni Sil] için birden fazla görüntü seçebilirsiniz.

1. Oynatma sırasında () düğmesine basarak fotoğrafları seçin.
 - Görüntü seçilir ve  görüntülenir.
Seçimi iptal etmek için düğmeye tekrar basın.
 - Tek kare oynatma ve dizin oynatma sırasında bir görüntü seçebilirsiniz.
2. Menüleri görüntülemek için **OK** düğmesine basın ve **[Paylaşım Sırası Seçildi]**, [] veya **[Seçileni Sil]** seçimlerini yapın.



Fotoğrafları silme (Sil)

1. Silmek istediğiniz görüntüyü açın ve  (▽) düğmesine basın.

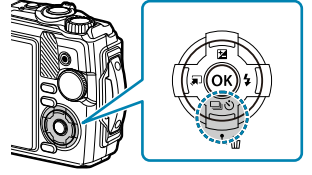

2. **[Evet]** ögesini vurgulayın ve **OK** düğmesine basın.

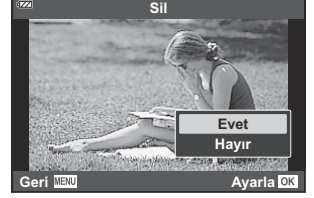





- Görüntü silinir.

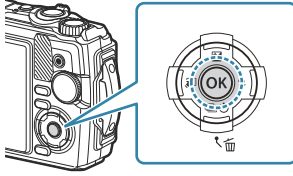

Fonksiyonların oynatma sırasında kullanımı



Oynatma sırasında **OK** düğmesine basarak doğrudan oynatma menüsü görüntülenebilir. İstenen seçeneği vurgulayın ve **OK** düğmesine basarak seçin.



- Oynat  (P.101)
- RAW Veri Düzenle (P.102)
- JPEG Düzenleme (P.103)
- Video Oynat (P.93)
- Video Düzenleme (P.105)
- Paylaşım Sırası (P.107)
-  (P.108)
-  (P.109)
- Döndür (P.110)
-  (P.111)
- Resim Birleştirme (P.112)
-  (P.113)
- Sil (P.116)

Görüntülenen seçenekler seçilen görüntü türüne göre değişir.

	RAW	JPEG	RAW+JPEG	Video
Oynat 	○	○	○	×
RAW Veri Düzenle	○	×	○	×
JPEG Düzenleme	×	○	○	×
Video Oynat	×	×	×	○
Video Düzenleme	×	×	×	○
Paylaşım Sırası	○	○	○	○
	○	○	○	○
	○	○	○	×
Döndür	○	○	○	×

	RAW	JPEG	RAW+JPEG	Video
	○	○	○	○
Resim Birleřtirme	○	×	○	×
	×	○	○	×
Sil	○	○	○	○

İlgili görüntü ekrana geldiğinde sesli notları oynatma (Oynat 🎵)

İlgili görüntü ekrana geldiğinde sesli notlar (P.109, P.133) oynatılır.

1. Sesli bir fotoğraf seçin ve **OK** düğmesine basın.

2. [Oynat 🎵] öğesini vurgulayın ve **OK** düğmesine basın.

- Sesli oynatma başlar.

- Sesli oynatmayı sonlandırmak için **OK** veya **MENU** düğmesine basın.
- Oynatma sırasında ses düzeyini ayarlamak için **Δ ▽** düğmelerini kullanın.

Fotoğrafları rötuşlama (RAW Veri Düzenle/ JPEG Düzenleme)

Fotoğrafların rötuşlu kopyalarını oluşturun. RAW fotoğraflarda, beyaz ayarı ve görüntü modu (sanat filtreleri dahil) gibi fotoğrafın çekilmesi sırasında etkili olan ayarları yapabilirsiniz. JPEG fotoğraflarda, kırpmaya ve yeniden boyutlandırma gibi basit düzenlemeler yapabilirsiniz.

RAW Veri Düzenle	Fotoğraflarda rötuş yapın ve elde edilen kopyaları JPEG formatında kaydedin (P.102). Aşağıdaki seçenekler kullanılabilir: [Geçerli]: Fotoğrafı, fotoğraf makinesinde o an seçili ayarlarla kaydedin. [ART BKT]: Fotoğraf makinesi, seçili her sanat filtresi için bir tane olmak üzere her görüntünün birden çok JPEG kopyasını oluşturur. Bir veya birden fazla filtre seçin ve bu filtreleri bir veya daha fazla görüntüye uygulayın.
JPEG Düzenleme	JPEG fotoğraflarında rötuş yapın ve elde edilen kopyaları JPEG formatında kaydedin (P.103).

RAW Fotoğrafları Rötuşlama (RAW Veri Düzenle)

1. Oynatma sırasında, rötuşlamak istediğiniz fotoğrafı görüntüleyin ve **OK** düğmesine basın.
2. **[RAW Veri Düzenle]** öğesini vurgulayın ve **OK** düğmesine basın.
 - Düzenleme seçenekleri görüntülenir.

⚠ Geçerli fotoğraf RAW görüntü değilse **[RAW Veri Düzenle]** görüntülenmez. Farklı bir görüntü seçin.

3. $\Delta \nabla$ düğmelerini kullanarak öğeleri vurgulayın.

- Geçerli fotoğraf makinesi ayarlarını uygulamak için **[Geçerli]** öğesini vurgulayın ve **OK** düğmesine basın. Geçerli ayarlar uygulanır.
 - $\Delta \nabla$ düğmeleriyle **[Evet]** öğesini vurgulayın ve seçili ayarları kullanarak bir JPEG kopyası oluşturmak için **OK** düğmesine basın.
- **[ART BKT]** öğesi vurgulandığında ve \triangleright düğmesine basıldığında sanat filtreleri listesi görüntülenir. Sanat filtrelerini vurgulayın ve seçim yapmak veya seçimi kaldırmak için **OK** düğmesine basın. Seçili filtreler \checkmark ile işaretlidir. İstedığınız tüm filtreler seçildikten sonra önceki ekrana dönmek için **MENU** düğmesine basın.
 - Seçili sanat filtresi ile işlem sonrasında görüntüyü kaydetmek için **OK** düğmesine basın.

4. Aynı orijinal görüntüden ek kopyalar oluşturmak için **[Sıfırla]** öğesini vurgulayın ve **OK** düğmesine basın. Daha fazla kopya oluşturmadan çıkış yapmak için **[Hayır]** öğesini vurgulayın ve **OK** düğmesine basın.

- **[Sıfırla]** öğesi seçildiğinde düzenleme seçenekleri görüntülenir. İşlemi Adım 3'ten itibaren tekrarlayın.

ⓘ Aşağıdaki durumlarda RAW fotoğraflarda rötuş yapılamaz:



- bellek kartında yeterli boş alan yoksa veya fotoğraf, farklı bir fotoğraf makinesiyle oluşturulduysa.

JPEG Fotoğrafları Rötuşlama (JPEG Düzenleme)

[JPEG Düzenleme] menüsü aşağıda listelenen seçenekleri içerir.

Gölge Ayarı	Arkadan aydınlatılan nesnelere parlaklaştırın.
Kırm. Göz Düzeltme	Flaşla çekilen fotoğraflardaki "kırmızı göz" etkisini azaltın.
\square	Fotoğrafları kırıpın. Kırpma boyutunu kontrol kadranıyla ayarlayın ve $\Delta \nabla \triangleleft \triangleright$ düğmeleriyle konumlandırın.
Açı	Standart olarak 4:3 değerindeki açı oranını [3:2] , [16:9] , [1:1] veya [3:4] olarak değiştirin. Bir açı oranını seçtikten sonra, $\Delta \nabla \triangleleft \triangleright$ düğmelerini kullanarak kırpmayı konumlandırın.
Siyah Beyaz	Geçerli fotoğrafın siyah-beyaz bir kopyasını oluşturun.
Sepya	Geçerli fotoğrafın sepya bir kopyasını oluşturun.

Doygunluk	Renklerin canlılığını ayarlayın. Ekranda sonuçların önizlemesi yapılabilir.
	1280 × 960, 640 × 480 veya 320 × 240 piksel olarak yeniden boyutlandırılmış bir kopya oluşturun. Standart 4:3 dışında bir açı oranına sahip fotoğraflar, belirlenen seçeneğe en yakın boyutlara göre yeniden boyutlandırılır.
e-Portre	Kusursuz görünümler oluşturun. Yüz algılanmaması durumunda istenen efekt elde edilemeyebilir.

- ⓘ Kırmızı göz düzeltimi, ilgili görüntüye bağlı olarak kullanılamayabilir.
- ⓘ Aşağıdaki durumlarda JPEG görüntünün düzenlenmesi mümkün değildir:
 - Bir görüntü bilgisayarda işlenmişse, kart belleğinde yeterli boş alan kalmadığında veya görüntü başka bir fotoğraf makinesine kaydedildiğinde
- ⓘ  fotoğrafları büyötmek için kullanılamaz.
- ⓘ  bazı fotoğraflara uygulanamaz.
- ⓘ  (kırpma) ve **[Açı]** sadece açı oranı 4:3 (standart) olan fotoğraflara uygulanır.









1. Oynatma sırasında, rötuşlamak istediğiniz fotoğrafı görüntüleyin ve **OK** düğmesine basın.

2. [JPEG Düzenleme] ögesini vurgulayın ve **OK** düğmesine basın.

- Düzenleme seçenekleri görüntülenir.

ⓘ Geçerli fotoğraf bir JPEG görüntü değilse **[JPEG Düzenleme]** kullanılamaz. Farklı bir görüntü seçin.

3.  düğmelerini kullanarak bir seçeneği vurgulayın ve **OK** düğmesine basın.

- Efektin önizlemesi ekranda yapılabilir. Seçili öge için birden fazla seçenek listelenirse istenen seçeneği seçmek için  düğmelerini kullanın.
-  seçildiğinde kontrol kadrantını kullanarak kırpma boyutunu ayarlayabilir ve    düğmelerini kullanarak kırpmayı konumlandırabilirsiniz.
- **[Açı]** seçildiğinde kırpmayı    düğmelerini kullanarak konumlandırabilirsiniz.

4. [Evet] ögesini vurgulayın ve **OK** düğmesine basın.

- Düzenlenen görüntü karta kaydedilir.

Videoları düzenleme (Video Düzenleme)

Videoları düzenleyin.

Video fotoğrafları oluşturma (Video İçinde Görüntü Yakalama)

Fotoğraf makinesiyle kaydedilmiş bir 4K videodan seçilmiş bir karenin (açı oranı **[16:9]**) fotoğraf olarak bir kopyasını kaydedin.

1. Oynatma sırasında, düzenlemek istediğiniz videoyu görüntüleyin ve **OK** düğmesine basın.
2. **[Video Düzenleme]** ögesini vurgulayın ve **OK** düğmesine basın.
3. **[Video İçi Gör. Yakalama]** ögesini vurgulamak için $\Delta \nabla$ düğmelerini kullanın ve **OK** düğmesine basın.
4. Hareketsiz görüntü olarak kaydedilecek bir kare seçmek için $\triangleleft \triangleright$ düğmelerini kullanın ve **OK** düğmesine basın.
 - $\Delta \nabla$ düğmelerini kullanarak birden fazla kare atlayın.
 - Tek kare oynatmaya geri dönmek için **MENU** düğmesine basın.

🕒 Fotoğrafın kayıt tarihi, orijinal videodakinden farklı olabilir.

Videoları kırpma (Video Kırpma)

Fotoğraf makinesiyle çekilen videolardan seçilen çekimleri kırpın ve ister düzenlenmiş çekimi orijinalinin üstüne yazın, ister düzenlenen kopyayı ayrı olarak kaydedin.

1. Oynatma sırasında, düzenlemek istediğiniz videoyu görüntüleyin ve **OK** düğmesine basın.
2. **[Video Düzenleme]** ögesini vurgulayın ve **OK** düğmesine basın.

3. **[Video Kırpma]** ögesini vurgulamak için $\Delta \nabla$ düğmelerini kullanın ve **OK** düğmesine basın.
4. **[Üstüne Yaz]** veya **[Yeni Dosya]** ögesini vurgulayın ve **OK** düğmesine basın.
 - Görüntünün korumalı olması halinde **[Üstüne Yaz]** ögesini seçemezsiniz.
5. Silinecek bölümün ilk kareyle mi son kareyle mi başlayacağına ilişkin istenen seçeneği vurgulamak için $\triangleleft \triangleright$ düğmelerini kullanın, ardından **OK** düğmesine basın.
 - İlk veya son kareye atlamak için kontrol kadranını döndürün.
6. Silinecek bölümü seçmek için $\triangleleft \triangleright$ düğmelerini kullanın.
 - Silinecek bölüm kırmızıyla gösterilir.
7. **OK** düğmesine basın.
8. **[Evet]** ögesini vurgulayın ve **OK** düğmesine basın.



⚠ Fotoğrafın kayıt tarihi, orijinal videodakinden farklı olabilir.

Paylaşım için fotoğraf seçme (Paylaşım Sırası)

Akıllı telefona aktarmak istediğiniz görüntüleri önceden seçebilirsiniz.

1. Aktarmak istediğiniz bir görüntüyü açın ve **OK** düğmesine basın.
 - Oynatma menüsü görüntülenir.
2. **[Paylaşım Sırası]** öğesini seçin ve **OK** düğmesine basın. Ardından Δ veya ∇ öğesine basın.
 - Görüntü, paylaşım için işaretlenir.  simgesi ve dosya tipi görüntülenir.
 - Tek seferde paylaşım için en fazla 200 fotoğraf işaretlenebilir.
 - Paylaşım sırasını iptal etmek için Δ veya ∇ düğmesine basın.

 Paylaşım sıraları RAW görüntüler içeremez.

 Aktarmak istediğiniz görüntüleri önceden seçebilir ve tek seferde bir paylaşım sırası ayarlayabilirsiniz.  "[Birden fazla fotoğraf seçme \(Paylaşım Sırası Seçildi, !\[\]\(96f0a292e266dbee33329d5ab59a28c7_img.jpg\) Seçileni Sil\)](#)" (P.97), "[Görüntüleri bir akıllı telefona aktarma](#)" (P.178)

Fotoğrafları Koruma (🔒)

Görüntüleri yanlışlıkla silinmeye karşı korumaya alın.

1. Korumak istediğiniz görüntüyü açın ve **OK** düğmesine basın.
2. [🔒] seçimini yapıp **OK** düğmesine basın. Ardından Δ veya ∇ öğesine basın.

- Korunan görüntüler 🔒 ("korunmalı") simgesiyle gösterilir.



- Korumayı kaldırmak için Δ veya ∇ düğmesine basın.

🔗 Korumak için birden fazla görüntü de seçebilirsiniz. 📄 "Birden fazla görüntü seçme (Paylaşım Sırası Seçildi, 🔒, Seçilene Sil)" (P.97)

🔗 Kartın formatlanması korunmuş görüntüler dahil tüm verileri siler.

Fotoğraflara ses ekleme (🎤)

Dahili stereo mikrofonu kullanarak ses kaydedebilir ve bunu fotoğraflara ekleyebilirsiniz. Kayıtlı ses, fotoğraflarla ilgili yazılı notlar için basit bir alternatif sağlar. Ses kayıtları en fazla 30 sn olabilir.

1. Ses eklemek istediğiniz görüntüyü açın ve **OK** düğmesine basın.
 - Korumalı görüntüler için ses kaydetme bulunmaz.

2. [🎤] seçimini yapıp **OK** düğmesine basın.

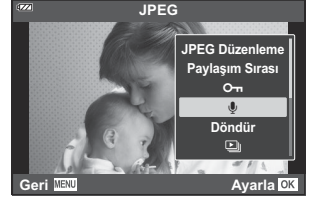

- Ses ekmeden çıkmak için [**Hayır**] seçeneğini seçin.

3. [🎤 **Başlat**] öğesini seçin ve kaydı başlatmak için **OK** düğmesine basın.



4. Kaydı sonlandırmak için **OK** düğmesine basın.

- Ses kaydı içeren fotoğraflar bir 🎵 simgesiyle gösterilir.
- Kaydedilen sesi silmek için Adım 3'te [**Sil**] öğesini seçin.

🔊 Ses aynı zamanda [▶] oynatma menüsündeki [**Düzenle**] seçeneği kullanılarak da fotoğraflara eklenebilir (P.135). Fotoğrafları seçmek için [**Düzenle**] > [**İmaj Seç**] öğelerini kullanın ve ardından **OK** düğmesine basıp [🎤] öğesini seçin.

🔊 Kaydedilen ses [**Oynat** 🎵] (P.101) öğesi kullanılarak oynatılabilir.

Fotoğrafları döndürme (Döndür)

Fotoğrafların döndürülüp döndürülmeyeceğini seçin.

1. Döndürmek istediğiniz fotoğrafı açın ve **OK** düğmesine basın.
2. **[Döndür]** ögesini seçin ve **OK** düğmesine basın.
3. Fotoğrafı saat yönünde döndürmek için Δ ; saat yönünün tersi yönde döndürmek için ∇ düğmesine basın. Düğmeye her basıldığında fotoğraf döndürülür.
 - Değişiklikleri kaydetmek ve çıkmak için **OK** düğmesine basın.
 - Döndürülen fotoğraf geçerli doğrultusunda kaydedilir.
 - Videolar ve korumalı fotoğraflar döndürülemez.

🔗 Fotoğraf makinesi, oynatma sırasında portre yönündeki fotoğrafları otomatik olarak döndürecek şekilde yapılandırılabilir.  [Oynatma Menüsü > \[📷\] \(P.136\)](#)

⚠️ [📷] için **[Kapalı]** seçildiğinde **[Döndür]** kullanılamaz.

Görüntüleri otomatik oynatma (📺)

Bu fonksiyon, karta kaydedilen görüntüleri birbiri ardına gösterir.

1. Oynatma ekranında **OK** düğmesine basın.
2. [📺] ögesini vurgulayın ve **OK** düğmesine basın.



3. Slayt gösterisi yapılandırın.

Başlat	Slayt gösterisini başlatır. Geçerli görüntüden başlayarak görüntüler sırayla gösterilir.
BGM	Arka plan müziğini [Açık] veya [Kapalı] hale getirir.
Slayt	Oynatılacak veri tipini ayarlayın.
Slayt Aralığı	Her bir slaydın görüntüleneceği süreyi 2 ila 10 saniye arasından seçin.
Video Aralığı	Slayt gösterisinde her video klibi tam uzunlukta oynatmak için [Tam] veya her video klibin yalnızca açılış kısmını oynatmak için [Kısa] seçeneğini seçin.

4. **[Başlat]** ögesini vurgulayın ve **OK** düğmesine basın.

- Slayt gösterisi başlar.
- Slayt gösterisi sırasında, fotoğraf makinesi hoparlörünün genel ses düzeyini ayarlamak için $\Delta \nabla$ düğmelerini kullanın. Görüntü veya videoyla birlikte kaydedilen ses ve arka plan müziği arasındaki dengeyi ayarlamak için ses düzeyi ayar göstergesi görüntülenirken $\triangleleft \triangleright$ düğmelerine basın.
- Slayt gösterisini durdurmak için **OK** düğmesine basın.

Fotoğrafları birleştirme (Resim Birleştirme)

Yeni bir fotoğraf oluşturmak için mevcut RAW fotoğrafları birleştirin. Birleştirme işlemine en fazla 3 fotoğraf dahil edilebilir.

Sonuçlar, her fotoğraf için parlaklığı (kazanç) ayrı şekilde ayarlamak suretiyle değiştirilebilir.

1. Fotoğrafi tekrar oynatın ve **OK** düğmesine basın.
2. **[Resim Birleştirme]** ögesini seçin ve **OK** düğmesine basın.
3. Birleştirilecek görüntü sayısını seçin ve **OK** düğmesine basın.
4. $\Delta \nabla \langle \rangle$ düğmelerini kullanarak birleştirmek için RAW görüntüleri vurgulayın ve **OK** düğmesine basın.

- Seçili görüntülerde bir \checkmark simgesi belirir. \checkmark simgesini kaldırmak için **OK** düğmesine tekrar basın.

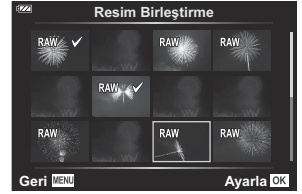

- Adım 3'te seçilen görüntü sayısı seçildikten sonra bir birleştirme görünecektir.

5. Birleştirmedeki görüntülerin her biri için kazancı ayarlayın.
 - $\langle \rangle$ düğmelerini kullanarak görüntüleri vurgulayın ve $\Delta \nabla$ düğmelerini kullanarak kazancı ayarlayın.
 - Kazanç 0,1-2,0 aralığında ayarlanabilir. Sonuçları monitörde kontrol edin.

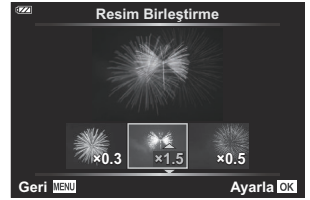

6. **OK** düğmesine basın. Bir onay iletişim penceresi görüntülenir.
 - **[Evet]** ögesini vurgulayın ve **OK** düğmesine basın.

🔗 Görüntü, görüntünün kaydedildiği zaman ayarlanan görüntü kalitesinde kaydedilir (görüntü kalitesi için **[RAW]** seçilmişse **[L F+RAW]** olarak kaydedilir).

🔗 RAW formatında kaydedilen birleştirmeler, 4 veya daha fazla fotoğraf içeren birleştirmeler oluşturmak için diğer RAW görüntülerle bir araya getirilebilir.

Baskı sırası (DPOF)

Bastırılacak fotoğrafları ve her baskının kopya sayısını listeleyen dijital "baskı sıralarını" bellek kartına kaydedebilirsiniz. Ardından, fotoğraflarınızı DPOF özelliğini destekleyen bir fotoğraf mağazasında bastırabilirsiniz. Bir baskı sırası oluşturmak için bir bellek kartı gerekir.

Bir baskı sırası oluşturma

1. Oynatma sırasında **OK** düğmesine basın ve [] (Baskı Sırası) ögesini seçin.
2. [] veya [ALL] seçimini yapıp **OK** düğmesine basın.

Münferit fotoğraflar

Baskı sırasına eklemek istediğiniz kareyi seçmek için <> düğmelerine basın ve ardından baskı sayısını seçmek için Δ ▽ düğmelerine basın.



- Baskı sırasına daha fazla fotoğraf eklemek için bu adımı istediği kadar tekrarlayın. İsteddiğiniz tüm fotoğraflar seçili olduğunda **OK** düğmesine basın.

Tüm fotoğraflar

[ALL] seçimini yapıp **OK** düğmesine basın.

3. Tarih ve saat formatını seçin ve **OK** düğmesine basın.

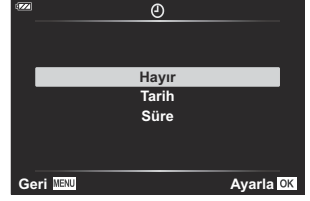

Hayır	Fotoğraflar, tarih ve saat bilgisi olmadan bastırılır.
Tarih	Fotoğraflar, çekildikleri tarih bilgisi ile birlikte bastırılır.
Saat	Fotoğraflar, çekildikleri saat bilgisi ile birlikte bastırılır.

ⓘ Fotoğrafları bastırırken, fotoğraflar arasında ayar değiştirilemez.

4. **[Ayarla]** öğesini seçin ve **OK** düğmesine basın.

- Ayar, oynatma için kullanılan karta kaydedilen görüntüleri uygulanacaktır.

ⓘ Fotoğraf makinesi başka cihazlarda oluşturulmuş baskı sıralarını değiştirmek için kullanılamaz. Yeni baskı sıraları oluşturulduğunda, diğer cihazlarla oluşturulmuş mevcut tüm baskı sıraları silinir.

ⓘ Baskı sıraları RAW görüntüler veya videolar içeremez.

Baskı sırasından tüm veya seçilmiş fotoğrafları kaldırma

Tüm baskı sırası verilerini veya yalnızca seçilen fotoğraflara ait verileri sıfırlayabilirsiniz.

1. Oynatma sırasında **OK** düğmesine basın ve **[Baskı Sırası]** öğesini seçin.

2. **[Baskı Sırası]** seçimini yapıp **OK** düğmesine basın.

- Tüm fotoğrafları baskı sırasından kaldırmak için **[Sıfırla]** öğesini seçin ve **OK** düğmesine basın. Tüm fotoğrafları kaldırmadan çıkmak için **[Sakla]** öğesini seçin ve **OK** düğmesine basın.
- Ayrıca **[Tümünü Sıfırla]** öğesini ve **[Sıfırla]** öğesini seçerek tüm fotoğrafları baskı sırasından kaldırabilirsiniz.

3. Baskı sırasından kaldırmak istediğiniz görüntüleri seçmek için <|> düğmesine basın.
 - Baskı sayısını 0 olarak ayarlamak için ▾ düğmesini kullanın. İsteddiğiniz tüm fotoğrafları baskı sırasından kaldırdıktan sonra **OK** düğmesine basın.
4. Tarih ve saat formatını seçin ve **OK** düğmesine basın.
 - Bu ayar, baskı sırası verilerine sahip tüm görüntülere uygulanır.
 - Ayar, oynatma için kullanılan karta kaydedilen görüntülere uygulanacaktır.
5. **[Ayarlar]** öğesini seçin ve **OK** düğmesine basın.

Fotoğrafları silme (Sil)











Geçerli görüntüyü silin.

- 1.** Silmek istediğiniz fotoğrafı oynatın ve **OK** düğmesine basın.
- 2.** **[Sil]** ögesini vurgulayın ve **OK** düğmesine basın.
- 3.** **[Evet]** ögesini vurgulayın ve **OK** düğmesine basın.
 - Görüntü silinir.

Menü Fonksiyonları



Temel menü işlemleri

Menüler kolay kullanım amacıyla fotoğraf makinesini özelleştirmek için kullanılabilir ve Canlı Kontrol ekranı veya başka yerde görüntülenmeyen çekim ve oynatma seçeneklerini içerir.

Sekme	Sekme adı	Tanım
	Çekim Menüsü 1	Fotoğraf çekimi seçenekleri. Fotoğraf makinesini çekime hazırlayın veya temel fotoğraf ayarlarına erişin.  "Çekim Menüleri 1 ve 2" (P.120)
	Çekim Menüsü 2	Fotoğraf çekimi seçenekleri. Gelişmiş fotoğraf ayarlarını yapın.  "Çekim Menüleri 1 ve 2" (P.120)
	Video Menüsü	Video kaydı seçenekleri. Temel ve özel ayarları yapın.  "Video Menüsü" (P.134)
	Oynatma Menüsü	Oynatma ve rötuş seçenekleri.  "Oynatma Menüsü" (P.135)
	Özel Menü	Fotoğraf makinesi özelleştirme seçenekleri.  "Özel Menüler" (P.144)
	Kurulum Menüsü	Saat ayarlama, dil seçme ve fazlası için seçenekler.  "Kurulum Menüsü" (P.139)

Menülerden seçilemeyen fonksiyonlar

Ok tuş takımını kullanırken menülerdeki bazı öğeler seçilemeyebilir.

- Geçerli çekim modunda ayarlanamayan öğeler.  "Yapılandırılabilir çekim modu listesi" (P.207)
- Daha önce ayarlı olan bir öğe nedeniyle ayarlanamayan öğeler:
 - Mod kadranı  konumuna döndürüldüğünde görüntü modu gibi ayarlar kullanılamaz.

1. Menüleri görüntülemek için **MENU** düğmesine basın.

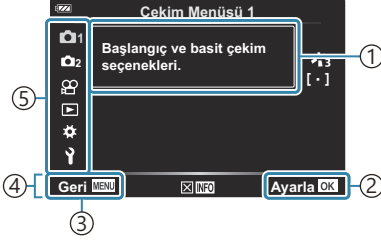

- ① Kılavuz
- ② Ayarı onaylamak için **OK** düğmesine basın
- ③ Bir ekran geriye gitmek için **MENU** düğmesine basın
- ④ İşlem kılavuzu
- ⑤ Sekme

- Bir seçenek seçtikten yaklaşık 2 saniye sonra bir kılavuz görüntülenir. Kılavuzları görüntülemek veya gizlemek için **INFO** düğmesine basın.

2. $\Delta \nabla$ düğmelerini kullanarak bir sekmei vurgulayın ve **OK** düğmesine basın.

- $\Delta \nabla$ Özel Menü seçiliyken menü grup sekmeleri görüntülenir. Menü grubunu seçmek için $\Delta \nabla$ düğmelerini kullanın ve **OK** düğmesine basın.

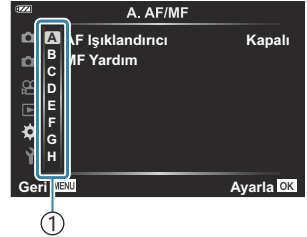

- ① Menü grupları

3. $\Delta \nabla$ düğmelerini kullanarak bir öge seçin ve seçili öge için seçenekleri görüntülemek amacıyla **OK** düğmesine basın.

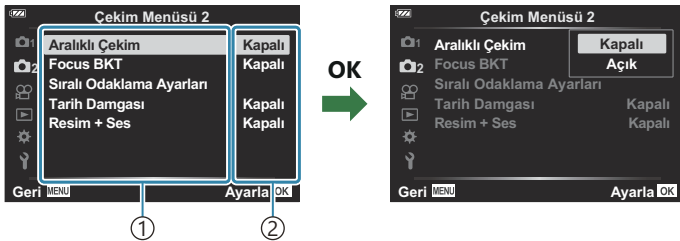

- ① Fonksiyon
- ② Geçerli olan ayar görüntülenir

4. Bir seçeneği vurgulamak için $\Delta \nabla$ düğmelerini kullanın ve seçmek için **OK** düğmesine basın.

- Menüden çıkmak için, **MENU** düğmesine arka arkaya basın.

⚠ Fotoğraf makinesinin durumuna ve ayarlara bađlı olarak bazı öğeler kullanılamayabilir.

Kullanılmayan öğeler gri görünür ve bu öğeler seçilemez.

⚙ Her bir seçeneđin varsayılan ayarları için, bkz. "[Varsayılan Ayarlar](#)" (P.217).

⚙ Ayrıca ok tuş takımı yerine ön ve arka kadranları kullanarak menüler arasında gezinebilirsiniz.

Çekim Menüsü 1/Çekim Menüsü 2'nin Kullanımı

Çekim Menüleri 1 ve 2

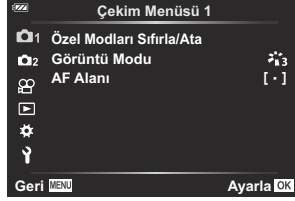

1 Çekim Menüsü 1

- Özel Modları Sıfırla/Ata (P.52, P.121)
- Görüntü Modu (P.70, P.123)
- AF Alanı (P.125)

2 Çekim Menüsü 2

- Aralıklı Çekim (P.127)
- Odak Basamaklama (P.130)
- Sıralı Odaklama Ayarları (P.131)
- Tarih damgaları (P.132)
- Resim + Ses (P.133)

Varsayılan Ayarları Geri Yükleme (Sıfırla)

Fotoğraf makinesi ayarları kolayca varsayılan ayarlara geri döndürülebilir. Neredeyse tüm ayarları veya sadece doğrudan fotoğraf çekimiyle ilgili olanları sıfırlamayı tercih edebilirsiniz.

1. Çekim Menüsü 1'de [**Özel Modları Sıfırla/Ata**] öğesini vurgulayın ve **OK** düğmesine basın.

2. [**Sıfırla**] öğesini vurgulayın ve **OK** düğmesine basın.

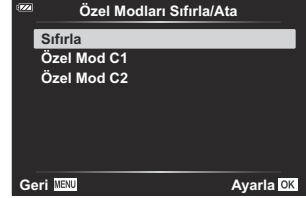

3. [**Tam**] veya [**Temel**] öğesini vurgulayın ve **OK** düğmesine basın.

Tam	Tarih/saat ayarı ve ekran gibi birkaç öğe hariç olmak üzere tüm ayarları sıfırlayın.
Temel	Temel fotoğraf çekimiyle ilgili ayarları sıfırlayın.

4. [**Evet**] öğesini vurgulayın ve **OK** düğmesine basın.

Ayarları Kaydetme (Özel Moda Atama)

Sık kullanılan ayarlar ve çekim modları, özel modlara kaydedilebilir (**C1, C2**) (P.52) ve gerekirse, sadece mod kadranı döndürülerek kullanılmak üzere geri çağrılabilir (P.52).

- Varsayılan ayarlarda, özel modlar **P** moduna karşılık gelir.

İşleme seçenekleri (Görüntü Modu)

[Görüntü Modu] (P.70) ayarlarında bulunan kontrast, keskinlik ve diğer parametrelerde kişisel ayarlamalar yapabilirsiniz. Parametre değişiklikleri her görüntü modu için ayrı ayrı kaydedilir.

1. Çekim Menü 1'de [Görüntü Modu] öğesini seçin ve **OK** düğmesine basın.



- Fotoğraf makinesi, mevcut çekim modunda bulunan görüntü modunu görüntüler.

2. $\Delta \nabla$ düğmelerini kullanarak bir seçeneği vurgulayın ve **OK** düğmesine basın.

- Seçili görüntü modu için ayrıntılı seçenekleri ayarlamak için \triangleright ögesine basın. Ayrıntılı seçenekler bazı görüntü modları için kullanılamaz.

Keskinlik	Ana hatlar, görüntüye keskin, net bir görünüm vermek için iyileştirilmiştir.
Kontrast	Görüntüdeki aydınlık ve karanlık farkını ayarlayın. Aydınlık ve karanlık farkını belirginleştirmek, görüntüye net ve güçlü bir etki verebilir.
Doygunluk	Görüntünün tonlarını ve renk yoğunluğunu ayarlayın. Doygunluğu artırmak, açık renklerle etkili bir görüntü oluşturur.
Dereceleme	Görüntünün tonlarını ve renk yoğunluğunu ayarlayın. Görüntünün geneli, nesnenin etkisine göre parlaklaştırılır ya da koyulaştırılır. Kontrasta göre hem koyu hem de açık tonlar oluşturulabilir.
Renk Filtresi	Görüntü Modunda [Monoton] ayarına renk filtresi efektleri eklenebilir. Renge göre nesne parlaklaştırılabilir veya kontrast keskinleştirilebilir. Kontrast; sarı, turuncu ve kırmızı sırasıyla keskinleştirilir. Yeşil, portre fotoğrafçılık için etkilidir.
Monokrom Rengi	Görüntü Modunda [Monoton] ayarına renk efektleri eklenebilir.
Efekt	Görüntü Modu, [i-Geliştirme] olarak ayarlandığında uygulanan efektin yoğunluğunu yapılandırın.
Efekt Ekle	Sanat filtreleri, kare efektleri ve başka efektler ayarlamanızı da sağlar.

 Kontrast değişikliklerinin **[Normal]** harici ayarlar kullanıldığında bir etkisi yoktur.





Odaklama alanı seçimi (AF Alanı)

Otomatik odak için odak alanının konumunu ve boyutunu seçebilirsiniz.

 (Tüm Hedefler)	Fotoğraf makinesi, odaklama hedeflerinin tamamı arasından otomatik olarak seçim yapar.
[·] (Tek Hedef)	Tek bir AF hedefi seçebilirsiniz.
Takip	Fotoğraf makinesi nesneyi sürekli olarak odaklamak için nesnenin hareketini otomatik olarak takip eder.

AF hedefini ayarlama (Alan)

AF hedefinin konumunu manuel olarak seçebilirsiniz.

1.  Çekim Menüsü 1'de **[AF Alanı]** ögesini seçin ve **OK** düğmesine basın.
2. **[·]** ögesini vurgulayın ve **OK** düğmesine basın.
3.    düğmelerini kullanarak AF hedefinin konumunu vurgulayın ve **OK** düğmesine basın.
 - Konumu ayarlamadan önce **OK** düğmesi basılı tutulduğunda AF hedefi, merkeze döner.

 Fotoğraf makinesi çekime hazır olduğunda AF hedefini yeniden konumlandırmak için **OK** düğmesini basılı tutun.

 AF hedeflerinin sayısı ve büyüklüğü, açılı oranına göre değişir (P.79).

 AF hedefinin konumu, dijital tele dönüştürücü kullanılırken değiştirilemez.

Hareketli nesnelere sürekli odaklama (Takip)

Fotoğraf makinesi nesneyi sürekli olarak odaklamak için nesnenin hareketini otomatik olarak takip edebilir.

1.  Çekim Menüsü 1'de **[AF Alanı]** ögesini seçin ve **OK** düğmesine basın.

2. **[Takip]** ögesini seçin ve **OK** düğmesine basın.
3. Çekim ekranına geri dönmek için **MENU** düğmesine basın.
4. AF hedefini nesneyle hizalayın ve deklanşör düğmesini yarım basılı tutarken **OK** düğmesine basın.
5. Nesne algılandığında AF hedefi, hareketini takip edecek ve sürekli nesneye odaklanacaktır.
 - Fonksiyonu iptal etmek için **OK** düğmesine basın.

⚠ Fotoğraf makinesi, nesneye ve çekim koşullarına bağlı olarak odağı sabitleyemeyebilir veya nesneyi takip edemeyebilir.

⚠ Fotoğraf makinesi nesneyi takip edemezse AF hedefi kırmızı yanar.

⚠ Bir dijital tele dönüştürücü kullanırken, AF hedef seçimi **[L ·]** (tek hedef) olarak sabitlenir.

Sabit aralıkta otomatik çekim (Aralıklı Çekim)

Fotoğraf makinesini belirli bir zaman aralığıyla otomatik çekim yapacak şekilde ayarlayabilirsiniz. Aynı zamanda, çekilen kareler tek bir video olarak kaydedilebilir.

1.  Çekim Menü 2'de **[Aralıklı Çekim]** öğesini vurgulayın ve **OK** düğmesine basın.



2. **[Açık]** öğesini vurgulayın ve **▶** düğmesine basın.

3. Aşağıdaki ayarları yapın ve **OK** düğmesine basın.

Kare Sayısı	Çekilecek kare sayısını seçin. [2]–[299] (kare)
Bekleme Süresi Başlat	Fotoğraf makinesinin aralık zamanlayıcılı fotoğraf çekimine başlamadan ve ilk çekimi yapmadan önce ne kadar süreyle bekleyeceğini seçin. [00:00:00]–[24:00:00]
Aralık Süresi	Fotoğraf makinesinin çekim başladıktan sonra çekimler arasında ne kadar süreyle bekleyeceğini seçin. [00:00:01]–[24:00:00]
Aralık Modu	Fotoğraf makinesinin, fotoğrafları seçili aralıkta çekmeye mi seçili sayıda fotoğraf çekmeye mi öncelik vereceğini seçin. [Zaman Önceliği]/[Kare Önceliği] <ul style="list-style-type: none">• [Zaman Önceliği] seçiliyse önceki pozlama, sonraki pozlamanın başlama sırası gelmeden önce bitmeyebilir. Örneğin [Aralık Süresi] çok kısaysa veya her aralıkta çekimin tamamlanması çok uzun sürüyorsa fotoğrafların nihai sayısı, [Kare Sayısı] için seçilen sayıdan az olabilir.
Pozlama Düzensizliği	Çekimler arasındaki farkları dağıtmak için pozlamayı ayarlayın. Bu da hızlandırılmış çekimli video sırasında pozlama farklarını düzeltir. [Kapalı]/[Açık]

Hızland. Çekimli Video	Hızlandırılmış çekimli bir video kaydedip kaydetmeyeceğinizi seçin. [Kapalı] : Fotoğraf makinesi, çekimleri ayrı ayrı kaydeder ama bunları hızlandırılmış çekimli bir video oluşturmak için kullanmaz. [Açık] : Fotoğraf makinesi çekimleri ayrı ayrı kaydeder ve aynı zamanda bunları hızlandırılmış çekimli bir video oluşturmak için kullanılır.
Video Ayarları	[Hızland. Çekimli Video] kullanarak oluşturulan videolar için kare boyutu ([Video Çözünürlüğü]) ve kare hızını ([Kare Hızı]) seçin. [Video Çözünürlüğü] için kullanılabilen seçenekler: [4K], [FullHD], [HD] [Kare Hızı] için kullanılabilen seçenekler: [30fps], [15fps], [10fps], [5fps]

ⓘ Gerçek **[Bekleme Süresi Başlat]**, **[Aralık Süresi]** ve **[Tahmini Başl. Zamanı]** değerleri, çekim ayarlarına bağlı olarak seçili değerden farklılık gösterebilir. Listelenen değerler sadece kılavuz olmaları içindir.

4. Çekim Menüsü 2'ye geri dönmek için **OK** düğmesine arka arkaya basın.

- Menülerden çıkmak için **MENU** düğmesine basın.
- Çekim ekranında bir  simgesi belirir (simge seçili çekim sayısını gösterir).



5. Deklanşörü bırakın.

- Belirtilen sayıda kare, otomatik olarak çekilir.

- Aşağıdaki durumlardan birinde hızlandırılmış çekim iptal edilir:
 - Mod kadranı, **MENU** düğmesi veya  düğmesi kullanılıyorsa; veya bir USB kablosu bağlıysa
- Fotoğraf makinesi kapatıldığında aralık zamanlayıcılı fotoğraf çekimi sona erer.

ⓘ Kurulum Menüsünde **[Görüntü İnceleme]** (P.139) seçeneği, 0,5 saniyelik bir görüntüleme süresiyle işlev gösterir.

- ⚠ Çekime kadar geçen süre veya çekim aralığı 1 dakika 31 saniye veya daha uzunsa monitör kararacak ve 1 dakika boyunca herhangi bir işlem yapılmazsa fotoğraf makinesi uyku moduna girecektir. Sonraki aralık çekimi başlamadan 10 saniye önce ekran otomatik olarak açılacaktır. Ayrıca istenildiğinde **ON/OFF** düğmesine basılarak da yeniden etkinleştirilebilir.
- ⚠ Hiçbir kare doğru kaydedilmediyse hızlandırılmış çekimli video oluşturulmaz.
- ⚠ Kartta yeterli yer yoksa hızlandırılmış çekimli video kaydedilmez.
- ⚠ Pilde kalan şarj yeterli düzeyde değilse çekim tamamlanmadan sonlandırılabilir. Uzun süreler çekim yapmak için şarjı dolu piller veya USB-AC adaptörü kullanın. USB-AC adaptörünü kullanıyorsanız pili fotoğraf makinesine yerleştirin ve USB kablosu bağlandıktan sonra görüntülenen iletişim kutusunda **[Şarj]** öğesini seçin. Monitör kapandığında monitörü tekrar açmak için **ON/OFF** düğmesine basabilir ve şarj işlemi sürerken fotoğraf çekmeye devam edebilirsiniz.
- ⚠ **[4K]** boyutta oluşturulan hızlandırılmış çekimli videolar bazı bilgisayar sistemlerinde görüntülenmeyebilir. Daha fazla bilgiye web sitemizden ulaşabilirsiniz.

Bir dizi fotoğraf üzerinde odağı adım adım değiştirme (Odak Basamaklama)

Deklanşör düğmesine her basıldığında fotoğraf makinesi odağı 10, 20 veya 30 çekim serisi boyunca otomatik olarak değiştirir.

1. Çekim Menü 2'de **[Odak Basamaklama]** öğesini seçin ve **OK** düğmesine basın.
2. **[Açık]** öğesini vurgulayın ve **▶** düğmesine basın.
3. Aşağıdaki ayarları yapın ve **OK** düğmesine basın.

Bekleme Süresi Başlat	0 ila 30 sn.	Çekim başlamadan önce fotoğraf makinesinin bekleme süresinin uzunluğunu seçin.
Çekim sayısını ayarla	10/20/30 (kare)	Basamaklama sırasındaki kare sayısını seçin.
Odak farklılığını ayarla	Dar/Normal/Geniş	Her bir çekimdeki odak değişikliği miktarını seçin.

4. Odaklamak için deklanşör düğmesine yarım basın.
 - Odak göstergesi yanıp sönüyorsa fotoğraf makinesi odaklanmamıştır.

5. Çekime başlamadan önce deklanşör düğmesine tamamen basın.

- Fotoğraf makinesi **[Çekim sayısını ayarla]** için seçilen sayıda çekim yapar, aynı zamanda her çekimde odağı farklı şekilde ayarlar. Fotoğraf makinesi, deklanşör düğmesine yarım basıldığında seçilen odak mesafesinin yanı sıra önünde ve arkasındaki mesafelerde de fotoğraf çekecektir.
- Basamaklama sırasında **[BKT]** göstergesi yeşile döner.
- Odak ∞ (sonsuzluk) konumuna ulaştığında çekim sona erer.

① AF hedef seçimi **[[•]]** (tek hedef) olarak sabitlenir.

① Pozlama ve beyaz ayarı her bir serinin ilk çekilen fotoğrafı için geçerli değerlerde sabitlenir.

Alan derinliğini artırma (Sıralı Odaklama Ayarları)

Odağı, seçilen sayıdaki çekim boyunca değiştirin ve bu şekilde çekilen fotoğrafları tek bir görüntüde birleştirin. Fotoğraf makinesi iki resim kaydeder: çekilen ilk fotoğraf ve kompozit görüntü.

1.  Çekim Menüsü 2'de **[Sıralı Odaklama Ayarları]** öğesini vurgulayın ve **OK** düğmesine basın.

2. Aşağıdaki ayarları yapın ve **OK** düğmesine basın.

Bekleme Süresi Başlat	Çekim başlamadan önce fotoğraf makinesinin bekleme süresinin uzunluğunu seçin.
Çekim sayısını ayarla	Çekilecek ve son resmi oluşturmak üzere birleştirilecek fotoğraf sayısını seçin. <ul style="list-style-type: none">İlk fotoğraf dahil edilmez.

3. Mod kadranını  konumuna döndürün.

4.   düğmelerini kullanarak **[Sıralı Odaklama]** öğesini vurgulayın ve **OK** düğmesine basın.

5. Odaklamak için deklanşör düğmesine yarım basın.

- Odak göstergesi yanıp sönüyorsa fotoğraf makinesi odaklanmamıştır.
- Aynı odak mesafesinde bir dizi fotoğraf çekmek için odak kilidini (P.66) veya MF'yi (P.78) kullanın.

6. Çekime başlamadan önce deklanşör düğmesine tamamen basın.

 AF hedef seçimi **[[•]]** (tek hedef) olarak sabitlenir.

 Pozlama ve beyaz ayarı her bir serinin ilk çekilen fotoğrafı için geçerli değerlerde sabitlenir.

Tarih damgaları (Tarih Damgası)

Fotoğraflara kayıt tarihi ve/veya saati basın.





Kapalı	Fotoğraflara tarih ve saat damgaları eklenmez.
Tarih	Fotoğraflara kayıt tarihi basılır.
Saat	Fotoğraflara kayıt saati basılır.
Tarih ve Saat	Fotoğraflara kayıt tarihi ve saati basılır.

- **[Tarih Damgası]** etkinken bir  simgesi görüntülenir.

⚠ Tarih/saat damgaları kaldırılamaz.



⚠ Tarih ve saat ayarlanmadıysa bu seçenek kullanılamaz.  "[İlk Kurulum](#)" (P.28)

⚠ Bu seçenek aşağıdakilerle kullanılamaz:

- RAW fotoğraflar (JPEG+RAW kullanarak çekilen fotoğraflar dahil); videolar; **SCN** modunda **[e-Portre]**, **[Yıldız Işığı]**, **[Canlı Kompozit]**, **[Panorama]** veya **[Arka Işık HDR]** kullanılarak kaydedilen fotoğraflar;  modunda **[Sıralı Odaklama]** veya **[Odak Basamaklama]** kullanılarak çekilen fotoğraflar;  modunda **[ HDR]** kullanılarak çekilen fotoğraflar; görüntü modu için **[ART]** seçiliyken çekilen fotoğraflar; mod kadranı  konumuna döndürülerek çekilen fotoğraflar; seri çekim modunda çekilen fotoğraflar veya oynatma menüsünde **[Düzenle]** öğesi kullanılarak oluşturulan fotoğraflar.





Resim + Ses

[Açık] olarak ayarlandığında, fotoğraf makinesi otomatik olarak deklanşör bırakıldıktan sonra 4 saniye boyunca sesi kaydeder. Çekimle ilgili yorumlar kaydetmek istediğinizde bu özellik faydalıdır.

- **[Resim + Ses]** etkinleştirildiğinde  simgesi görüntülenir.
- Kaydedilen ses **[Oynat **] (P.101) ögesi kullanılarak oynatılabilir.

 **[Özel Zamanlayıcı]** için **[Çekim sayısını ayarla]** ayarı 1'de sabitlenir.

 Bu seçenek aşağıdakilerle kullanılamaz:

-  modu kullanılarak çekilen fotoğraflar; **SCN** modunda **[e-Portre]**, **[Yıldız Işığı]**, **[Canlı Kompozit]**, **[Panorama]** veya **[Arka Işık HDR]** kullanılarak kaydedilen fotoğraflar;  modunda **[Sıralı Odaklama]** veya **[Odak Basamaklama]** kullanılarak çekilen fotoğraflar;  modunda **[ HDR]** kullanılarak çekilen fotoğraflar; **[Aralıklı Çekim]** kullanılarak çekilen fotoğraflar

Video Menüsünün Kullanımı

Video Menü

Video kayıt fonksiyonları Video Menü içinde ayarlanır.



Seçenek	Tanım
Video 🎤	<p>Video kaydederken ses kaydetme ayarlarını yapın (P.54).</p> <p>[Kapalı]: Videoları ses olmadan kaydedin.</p> <p>[Açık]: Videoları sesli kaydedin.</p> <p>[Açık 🎤]: Videoları sesli kaydedin; rüzgar gürültüsü azaltma etkindir.</p>
Kayıt Seviyesi	<p>Dahili mikrofonun hassasiyetini ayarlayın. Bir önceki saniyelerde mikrofonun yakaladığı en üst ses düzeyini kontrol ederken Δ ∇ düğmelerini kullanarak hassasiyeti ayarlayın.</p>
Video Kare Hızı	<p>Video kaydı için kare hızını seçin.(P.82).</p> <ul style="list-style-type: none">• Televizyonda görüntülenecek olan videolar çekerken, cihazda kullanılan video standardıyla eşleşen bir kare hızı seçin, aksi takdirde video düzgün biçimde oynatılmayabilir. Video standartları ülkeye veya bölgeye göre değişir: bazıları NTSC, bazıları PAL kullanır.<ul style="list-style-type: none">- NTSC cihazlarında görüntülemek üzere çekim yaparken 60p (30p) seçin- PAL cihazlarında görüntülemek üzere çekim yaparken 50p (25p) seçin
Video Bit Hızı	<p>Video kaydı için sıkıştırma oranını seçin (P.82).</p>

📷 Lens ve fotoğraf makinesinin çalışma sesleri bir videoda kaydedilebilir. Bunların kaydedilmesini önlemek için fotoğraf makinesinin düğme işlemlerini minimuma indirerek çalışma seslerini azaltın.

⚠️ Yüksek hızlı videolarda veya görüntü modu için **ART** (Diorama) seçilerek çekilen videolarda ses kaydedilmez.

🎤 Video Ses Kaydı **[Kapalı]** olarak ayarlanırsa 🎤 görüntülenir.

Oynatma Menüsünün Kullanımı

Oynatma Menüsü

Oynatma Menüsü

 (P.111)

 (P.136)

Düzenle (P.102)

Baskı Sırası (P.113)

Sıfırlama Koruması (P.137)

Paylaşım Sırasını Sıfırla (P.138)

Cihaz Bağlantısı (P.175)

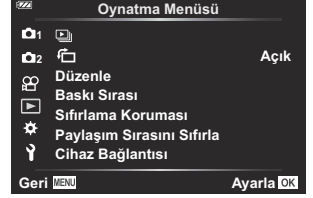

Oynatma İin Portre Ynndeki Fotoęrafları Otomatik Olarak Dndrme (↻)

[Aık] olarak ayarlanırsa portre ynndeki grntler, oynatma ekranında doęru ynde grntlenmeleri iin otomatik olarak dndrlr.

Tüm Fotoğrafların Korumasını Kaldırma (Sıfırlama Koruması)

Birden fazla fotoğrafın korumasını aynı anda kaldırın.

1.  Oynatma Menüsünde **[Sıfırlama Koruması]** öğesini vurgulayın ve **OK** düğmesine basın.
2. **[Evet]** öğesini vurgulayın ve **OK** düğmesine basın.

Paylaşım sırasını iptal etme (Paylaşım Sırasını Sıfırla)

Görüntülerde ayarlanan paylaşım sıralarını iptal edin.

1.  Oynatma Menüsünde **[Paylaşım Sırasını Sıfırla]** öğesini vurgulayın ve **OK** düğmesine basın.
2. **[Evet]** öğesini vurgulayın ve **OK** düğmesine basın.

Kurulum Menüsünün Kullanımı

Kurulum Menüsü

Temel fotoğraf makinesi ayarlarını yapın. Bu ayarlar arasında örneğin dil seçimi ve monitör parlaklığı yer alır. Ayrıca kurulum menüsü, ilk kurulum işlemi sırasında kullanılan seçenekleri içerir.



Seçenek	Tanım
Kart Kurulumu	Kartı formatlayabilir ya da tüm görüntüleri silebilirsiniz (P.141, P.142).
⌚ Ayarları (Tarih/saat ayarı)	Tarih ve saati ayarlayın (P.28).
🗣️ (Ekran dilinin değiştirilmesi)	Fonksiyonları yapılandırırken görüntülenen fotoğraf makinesi menüleri ve kılavuzları için bir dil seçin (P.143).
📺 (Monitör parlaklık ayarı)	Monitörün parlaklığını ayarlayabilirsiniz. △ ▽ düğmelerini kullanarak bir seçeneği vurgulayın.
Görüntü İnceleme	Fotoğrafların çekimden sonra otomatik olarak görüntülenip görüntülenmeyeceğini seçin. Fotoğrafların ne kadar süre görüntüleneceğini de yapılandırabilirsiniz. Bu, çektiğiniz fotoğrafa göz atmak için kullanışlıdır. Yakalanan görüntü monitörde görüntülenirken bile deklanşör düğmesine yarım basarak sonraki çekimi çekebilirsiniz. [0,3 sn.] – [20 sn.]: Yakalanan görüntüyü monitörde görüntülemek için süre uzunluğunu (saniyeler) ayarlar. [Kapalı]: Yakalanan görüntü monitörde görüntülenmez. [Otomatik 📺]: Yakalanan görüntüyü görüntüler ve ardından oynatma moduna geçer. Bu, fotoğrafı kontrol ettikten sonra silmek için kullanışlıdır.



Seenek	Tanım
Wi-Fi/Bluetooth Ayarları	Fotoğraf makinesinin kablosuz iřlevini kullanarak Wi-Fi/ Bluetooth ® uyumlu akıllı telefonlar ve isteęe baęlı uzaktan kumandalara baęlantı için ayarları yapın (P.181, P.173).
Yapım Menüsü	Yapı fotoęrafları ekmeye iliřkin ayarları kullanın ve yapılandırın (P.165).

Kartı formatlama (Kart Kurulumu)

İlk kullanımdan önce veya başka fotoğraf makineleri veya bilgisayarlarda kullanıldıktan sonra kartlar, bu fotoğraf makinesiyle formatlanmalıdır.

- ⚠ Kartta kayıtlı olan tüm veriler -korunmuş fotoğraflar dahil-, formatlama sırasında silinir. Kullanılmış bir kartı formatlarken, kartta saklamak istediğiniz fotoğraflar olmadığından emin olun.

👉 "Kullanılabilen kartlar" (P.21)

1. ⚙ Kurulum Menüünde [**Kart Kurulumu**] öğesini vurgulayın ve **OK** düğmesine basın.

- Kartta veri bulunuyorsa bir menü görünecektir. [**Format**] öğesini vurgulayın ve **OK** düğmesine basın.

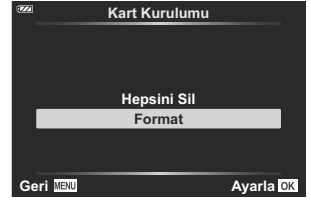

2. [**Evet**] öğesini vurgulayın ve **OK** düğmesine basın.

- Kart, formatlanır.

Tüm görüntüleri silme (Kart Kurulumu)

Bir karttaki tüm görüntüler aynı anda silinebilir. Korunan görüntüler silinmez.

1. **İ** Kurulum Menüsünde **[Kart Kurulumu]** öğesini vurgulayın ve **OK** düğmesine basın.



2. **[Hepsini Sil]** öğesini vurgulayın ve **OK** düğmesine basın.
3. **[Evet]** öğesini vurgulayın ve **OK** düğmesine basın.
 - Tüm görüntüler silinir.

Dil seçme

Monitörde görüntülenen menüler ve mesajlar için farklı bir dil seçin.

1. **Y** Kurulum Menüünde [**OK**] öğesini vurgulayın ve **OK** düğmesine basın.

2. Kontrol kadranı veya $\Delta \nabla \triangleleft \triangleright$ düğmelerini kullanarak istenen dili vurgulayın.



3. İstlenen dil vurgulandığında **OK** düğmesine basın.

Özel Menülerin Kullanımı

Özel Menüler

Fotoğraf makinesi ayarları,  Özel Menüler kullanılarak özelleştirilebilir.



Özel Menü

- A** AF/MF (P.145)
- B** Disp/  /PC (P.146)
- C** Poz/ISO (P.148)
- D**  Özel (P.149)
- E**  /BA/Renk (P.150)
- F** Kayıt (P.152)
- G** Alan Sensörü (P.154)
- H**  Yardımcı (P.155)

MENU →  → **A**

Seenek	Tanım
AF Işıklandırıcı	Aydınlatmanın zayıf olduĐu durumlarda odaklamaya yardımcı olması için AF ışıklandırıcıyı etkinleřtirin. AF ışıklandırıcıyı devre dıřı bırakmak için [Kapalı] öĐesini sein.
MF Yardım	Odak kilidi veya manuel odak sırasında odaklamaya yardımcı olması için MF yardımı etkinleřtirin (P.156).

Seenek	Tanım
 /Bilgi Ayarları	<p>INFO düğmesinde basıldığında görüntülenen bilgileri seçin (P.157).</p> <p>[▶ Bilgi]: Tam kare oynatmada görüntülenen bilgileri seçin.</p> <p>[LV Bilgisi]: Fotoğraf makinesi çekim modundayken görüntülenen bilgileri seçin.</p> <p>[■ Ayarları]: Dizin ve takvim ekranında gösterilen bilgileri seçin.</p>
Gece Çekimi	<p>[Kapalı]: Pozlama telafisi gibi ayarlarda yapılan değişiklikler monitör ekranına yansıtılır.</p> <p>[Açık]: Pozlama telafisi gibi ayarlarda yapılan değişiklikler monitör ekranına yansıtılmaz; bunun yerine ekranı ideal pozlamaya mümkün olduğunca yaklaştırmak için parlaklık ayarlanır.</p>
Titreşim Azaltıcı	<p>Floresan lambalar da dahil çeşitli ışık koşullarında titreme etkisini azaltın. Titreme etkisi [Otomatik] ayarıyla azaltılmazsa fotoğraf makinesinin kullanıldığı bölgenin ticari güç frekansına uygun olarak [50Hz] veya [60Hz] olarak ayarlayın.</p>
Görüntülenen İzgara	<p>Monitör üzerinde bir izgara görüntülemek için [■] veya [■] ögesini seçin.</p>
Vurgulama Rengi	<p>[MF Yardım] [Açık] olduğunda odak vurgulama ekranında ana hatların rengini (kırmızı, sarı, beyaz veya siyah) seçin.</p>
 (Bip sesi)	<p>Fotoğraf makinesi kontrollerine yanıt olarak çıkan seslerin düzeyini ayarlamak için △ ▽ düğmelerini kullanın. Fotoğraf makinesi odaklandığında veya deklanşör bırakıldığında çıkan sesler gibi sesleri devre dışı bırakmak için "0" ögesini seçin.</p>



Seenek	Tanım
HDMI	<p>HDMI baėlantısı ayarlarını yapılandırın (P.160).</p> <p>[ıkıř Boyutu]: Bir televizyona bir HDMI kablosuyla baėlantı iin dijital video sinyali formatını seėin.</p> <p>HDMI Kontrol: Fotoėraf makinesinin HDMI kontrolü destekleyen televizyonların uzaktan kumandalarıyla kumanda edilmesine izin vermek iin [Aık] seėeneėini seėin. Bu seėenek, fotoėraflar televizyonda grntlendiėi takdirde etkili olur.</p>

Seçenek	Tanım
Pozlama Değişimi	Her ölçüm modu için doğru pozlamayı ayrı olarak ayarlayın. <ul style="list-style-type: none">• Efektler monitörde görülmez. Pozlamada normal ayarlamalar yapmak için pozlama telafisi işlemini yapın (P.58).
ISO-Otomatik Ayar	[Üst Sınır/Varsayılan]: ISO için [Otomatik] seçildiğinde ISO hassasiyeti için kullanılan üst sınır değerini ve varsayılan değeri seçin. <ul style="list-style-type: none">• [Üst Sınır]: Otomatik ISO hassasiyeti seçimi için üst sınırı seçin.• [Varsayılan]: Otomatik ISO hassasiyeti seçimi için varsayılan değeri seçin. [En Düşük S/S Ayarı]: Fotoğraf makinesinin, P ve A modlarında ISO hassasiyetini otomatik olarak bunun altına yükselteceği deklanşör hızını seçin. [Otomatik] olarak ayarlanırsa fotoğraf makinesi, deklanşör hızını otomatik olarak ayarlar.
Gren Filtresi	Yüksek ISO hassasiyetlerinde yapılacak gren azaltma miktarını seçin.
Gren Azaltma	Bu fonksiyon, uzun pozlama sırasında oluşan greni azaltır. [Otomatik]: Yavaş deklanşör hızlarında veya fotoğraf makinesinin iç sıcaklığı yükseldiğinde gren azaltma yapılır. [Açık]: Gren azaltma her çekimde yapılır. [Kapalı]: Gren azaltma kapatılır. <ul style="list-style-type: none">• Gren azaltma için gereken süre ekranda görüntülenir.• Ardışık çekim sırasında [Kapalı] otomatik olarak seçilir.• Bu fonksiyon bazı çekim koşullarında veya nesnelere etkin çalışmayabilir.

Fotoğraflarda gren

Yavaş deklanşör hızlarında, ekranda gren görüntülenebilir. Bu durum görüntü yakalama cihazında veya görüntü yakalama cihazı dahili tahrik devresinde sıcaklığın yükselerek, görüntü yakalama cihazının normalde ışığa maruz kalmayan bölümlerinde akım meydana gelmesine neden olmasından kaynaklanır. Bu durum yüksek sıcaklıktaki ortamda yüksek ISO ayarıyla çekim yapıldığında da ortaya çıkabilir. Bu greni azaltmak için fotoğraf makinesi, gren azaltma fonksiyonunu etkinleştirir.

MENU → ⚙ → **D**

Seenek	Tanım
 + 	[Aık] konumuna ayarlandığında pozlama telafisi deęeri, flaş telafisi deęerine eklenir (P58, P85).
 +BA	Flaşıla kullanım için beyaz ayarını yapın. [Kapalı] : Fotoęraf makinesi beyaz ayarı için geerli durumda seili deęeri kullanır. [WB AUTO] : Fotoęraf makinesi otomatik beyaz ayarını ([WB AUTO]) kullanır. [WB ⚡] : Fotoęraf makinesi flaş beyaz ayarını ([WB ⚡]) kullanır.

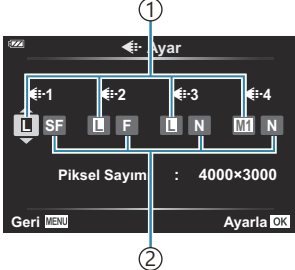
Seenek	Tanım
Ayarla	<p>JPEG grntleri iin grnt kalitesi modunu deęiřtirin. 4 grnt boyutu ve 3 sıkıřtırma oranı kombinasyonları arasından seim yapabilirsiniz (P.80, P.162).</p> <p>1. Grnt boyutu ve sıkıřtırma oranını [← 1] ila [← 4] olmak zere <> dğmelerini kullanarak vurgulayın ve Δ ∇ dğmelerini kullanarak deęeri ayarlayın.</p>  <p>① Grnt boyutu ② Sıkıřtırma oranı</p> <p>2. OK dğmesine basın. Bir onay iletiřim penceresi grntlenir.</p>
BA	<p>Beyaz ayarını yapın. Ayrıca beyaz ayarını her bir mod iin ayrıntılı řekilde ayarlayabilirsiniz (P.74).</p> <p>1. İnce ayar yapmak istedięiniz beyaz ayarı seeneęini vurgulayın ve ▷ dğmesine basın.</p> <p>2. A (kehribar-mavi) veya G (yeřil-eflatun) eksenini vurgulayın ve bir deęer semek iin Δ ∇ dğmelerini kullanın.</p> <ul style="list-style-type: none">• A (kehribar-mavi) eksenindeki daha yksek deęerler grntlere kırmızı bir biim verirken, daha dřk deęerler grntlere mavi bir biim verir.• G (yeřil-eflatun) eksenindeki daha yksek deęerler yeřilleri ykseltirken, daha dřk deęerler grntlere eflatun bir biim verir.
WB AUTO Sıcak Rengi Tut	<p>Akkor ampul ıřığında ekilen fotoęraflardaki "sıcak" renkleri korumak iin [Aıkı] seeneęini sein.</p>

Seenek	Tanım
Renk Uzayı	<p>ekilen grntler bir monitrde veya yazıcı kullanılarak yeniden oluřturulduėunda renk reproduksiyonunun doėru olduėundan emin olmak iin format seebilirsiniz.</p> <p>[sRGB]: Bu, uluslararası standartları belirleyen bir kuruluř tarafından řart kořulan standart bir renk uzayıdır. Standart ekranlarda, yazıcılarda, dijital fotoėraf makinelerinde ve eřitli uygulamalarda kullanılır. Normal ayarlarda, [sRGB] seeneėini standart ayar olarak kullanın.</p> <p>[Adobe RGB]: Bu renk uzayı, sRGB'ye gre daha geniř bir gam saėlar. Doėru grnt ıktıları iin bu standarda uygun ekran, yazıcı vb. gibi yazılım ve donanım gereklidir. Dosya adının ilk karakteri bir alt izgi () (rneėin, _xxx0000.jpg) olarak grnr.</p>

Seçenek	Tanım
Dosya Adı	<p>Fotoğraf makinesinin dosya numaralarını nasıl atayacağını seçin.</p> <p>[Otomatik]: Yeni bir kart takılsa dahi, önceki karttan kalan dosya numaraları korunur. Dosya numaralaması en son kullanılan numaradan veya kartta bulunan en yüksek numaradan devam eder.</p> <p>[Sıfırla]: Yeni bir kart takıldığında, klasör numaraları 100'den ve dosya adı 0001'den başlar. İçinde görüntüler bulunan bir kart yerleştirildiğinde, dosya numarası karttaki en yüksek dosya numarasından sonra başlar.</p>
Dosya İsmi Düzenle	<p>Fotoğraflar ve videolar bellek kartına kaydedildiğinde dosyaların nasıl adlandırılacağını seçin. Dosya adının aşağıdaki kısımlarını değiştirebilirsiniz.</p> <p>sRGB: Pmdd0000.jpg --- Pmdd Adobe RGB: _mdd0000.jpg --- mdd</p> <div style="border: 1px solid gray; padding: 10px;"><ol style="list-style-type: none">1. [sRGB] veya [Adobe RGB] ögesini vurgulayın ve ▶ düğmesine basın.2. İmleci hareket ettirmek için ◀▶ düğmelerini kullanın ve vurgulanan karakteri düzenlemek için Δ ▽ düğmelerine basın.<ul style="list-style-type: none">Varsayılan örnekleri kullanmak için [Kapalı] ögesini seçin.3. İstenen dosya adını oluşturmak için gerektiği gibi Adım 2'yi tekrarlayın ve OK düğmesine basın.</div>

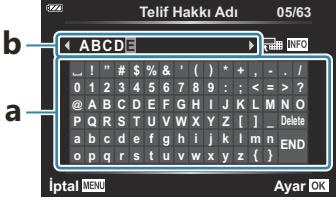
Seenek	Tanım
<p>Telif Hakkı Ayarları</p>	<p>Yeni fotoğrafa fotoğrafçının ve telif hakkı sahibinin isimlerini ekleyin. Adlar azami 63 karakter uzunluğunda olabilir.</p> <p>[Telif Hakkı Bilgisi]: Yeni fotoğraflar için fotoğrafçının ve telif hakkı sahibinin isimlerini Exif verisine dahil etmek için [Açık] seçeneğini seçin.</p> <p>[Sanatçı Adı]: Fotoğrafçının ismini girin.</p> <p>[Telif Hakkı Adı]: Telif hakkı sahibinin ismini girin.</p> <ol style="list-style-type: none"> 1. a öğesinden karakterler seçin ve OK düğmesine basın. Seçili karakterler b üzerinde görüntülenir. 2. İsmi tamamlamak için Adım 1'i tekrarlayın, ardından [SON] seçeneğini vurgulayın ve OK düğmesine basın. <ul style="list-style-type: none"> • Bir karakteri silmek için, INFO düğmesine basarak imleci b konumuna getirin ve ardından karakteri vurgulayın. a konumuna geri dönmek için INFO düğmesine tekrar bastıktan sonra, [Sil] öğesini vurgulayın ve OK düğmesine basın.  <p>⚠ [Telif Hakkı Ayarları] öğesinin kullanılmasıyla ilgili ihtilaflardan kaynaklanan zararlar için herhangi bir sorumluluğu kabul etmeyiz. Kendi riskinizle kullanın.</p>

Seçenek	Tanım
GPS konumu kaydet	Konum verilerinin fotoğraflarla birlikte kaydedilmesi için [Açık] ögesini seçin.
Yükseklik/ Sıcaklık	<p>Sensör verileri ekranında sıcaklık ve rakım için kullanılan birimleri seçin. Ayrıca rakımı kalibre edebilirsiniz.</p> <p>[Yüksekliği Kalibre Et]: Geçerli rakım ve fotoğraf makinesi tarafından gösterilen değer eşleşmediğinde rakımı kalibre edin.</p> <p>m/ft: Rakımın metre (m) mi yoksa foot (ft) cinsinden mi gösterileceğini seçin.</p> <p>[°C/°F]: Sıcaklığın santigrat (°C) derece mi yoksa fahrenheit (°F) derece cinsinden mi görüntüleneceğini seçin.</p> <div style="border: 1px solid gray; padding: 10px;"><ol style="list-style-type: none">1. △ ▽ düğmelerini kullanarak istenen ögeyi vurgulayın.2. ▷ düğmesine basın.3. △ ▽ düğmelerini kullanarak ögeyi vurgulayın ve seçmek için OK düğmesine basın.</div>



MENU → ⚙️ → H

Seçenek	Tanım
Piksel Eşleme	Fotoğraf makinesinin görüntü sensörü ve görüntü işleme fonksiyonlarının eş zamanlı kontrolünü gerçekleştirin (P.244).
Seviye Ayarlama	Düzyen göstergesinin açısını kalibre edebilirsiniz. [Sıfırla]: Göstergely fabrika varsayılan ayarlarına sıfırlayın. [Ayarla]: Geçerli fotoğraf makinesi açısını 0 konumu olarak seçin.
Uyku	Hiçbir işlem gerçekleştirilmediğinde fotoğraf makinesi uyku moduna girmeden önceki gecikmeyi seçin. Uyku modunda fotoğraf makinesinin işlemleri durdurulur ve monitör kapanır. <ul style="list-style-type: none">• Bir düğmeye basmak veya deklanşör düğmesine yarım basmak suretiyle normal işleme geri dönülebilir.
Belgelendirme	Belgelendirme simgelerini görüntüleyin.

Yardımcı Manuel Odak (MF Yardım)

MENU → ⚙ → [A] → [MF Yardım]

Bu özellik, manuel odaklamaya yardımcı olması için kullanılır. Odak kilidi veya manuel odak sırasında odak konumu değişirse fotoğraf makinesi ana hatları geliştirecek veya ekranı karenin bir alanına yakınlaştıracaktır.

Büyüt	Ekranın bir kısmını büyütür. <ul style="list-style-type: none">Karenin ortasındaki nesne daha fazla büyütme ile görüntülenir. Odak kilidi (P.66) kullanıyorsanız odağın kilitlendiği konum, daha fazla büyütme ile görüntülenir.
Vurgulama	Kenar geliştirmeyle birlikte ana hatları net bir şekilde görüntüler. Ana hatların rengini seçebilirsiniz.  [Vurgulama Rengi] (P.146)

- Vurgulama kullanılırken, küçük nesnelerin kenarları daha güçlü bir şekilde geliştirilebilir. Bu, doğru odaklamanın garantisi değildir.
- Nesneye bağlı olarak, hem [Büyüt] hem [Vurgulama] için [Açık] seçildiğinde ana hatların görülmesi zor olabilir.

INFO düğmesini kullanarak bilgi ekranı ekleme (/Bilgi Ayarları)

MENU → ⚙ → **B** → [/Bilgi Ayarları]

Bilgi (Oynatma bilgisi ekranları)

Aşağıdaki oynatma bilgisi ekranlarını eklemek için [ **Bilgi**] öğesini kullanın. Eklenen ekranlar oynatma sırasında **INFO** düğmesine basıldıkça sırayla görüntülenir. Varsayılan ayarda görüntülenen ekranların görüntülenmemesini de seçebilirsiniz.

 "[Bilgi ekranını değiştirme](#)" (P.91)

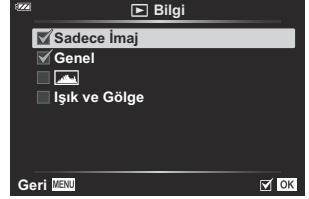

Histogram ekranı

Fotoğraftaki parlaklık dağılımını gösteren bir histogram görüntülenir. Yatay eksen parlaklığı, dikey eksen ise fotoğrafın her parlak düzeyi için piksel sayısını gösterir.



Vurgu ve Gölge ekranı

Görüntü parlaklığı üst sınırının üzerindeki alanlar kırmızı renkte, alt sınırın altındaki alanlar ise mavi renkte görüntülenir.



LV Bilgisi (Çekim bilgisi ekranları)

Canlı görünümle çekim ekranında gösterilen bilgileri seçin.  "Bilgi ekranını değiştirme" (P.33)

Histogram, Işık ve Gölge ve düzey göstergesi ekranları [**LV Bilgisi**] ögesine eklenebilir. [**Özel 1**] veya [**Özel 2**] ögesini seçin ve eklemek istediğiniz ekranları seçin. Eklenen ekranlar çekim sırasında **INFO** düğmesine basarak sırayla görüntülenebilir. Varsayılan ayarda görüntülenen ekranların görüntülenmemesini de seçebilirsiniz.

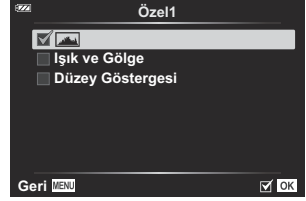

Düzye gösterge ekranı

Fotoğraf makinesinin yönü belirtilir. "Eğim" yönü dikey çubukta, "ufuk" yönü yatay çubukta gösterilir. Çubuklar yeşile döndüğünde fotoğraf makinesi düz ve diktir.

- Düzye göstergesindeki göstergeleri bir kılavuz olarak kullanın.
- Ekrandaki hata kalibrasyonla düzeltilebilir (P.155).

Ayarlar (Dizin/takvim ekranı)

Dizin ekranında görüntülenecek kare sayısını değiştirebilir ve [Ayarları] ile varsayılan olarak görüntülenmeye ayarlı ekranları görüntülenmemeye ayarlayabilirsiniz. Onay işaretiyle işaretli ekranlar zoom düğmesini döndürerek görüntülenebilir.

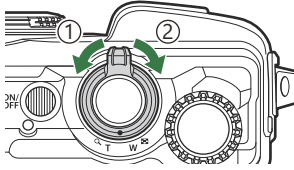

- ① Saat yönünün tersi (Ayarları tarafı)
- ② Saat yönü (Zoom tarafı)

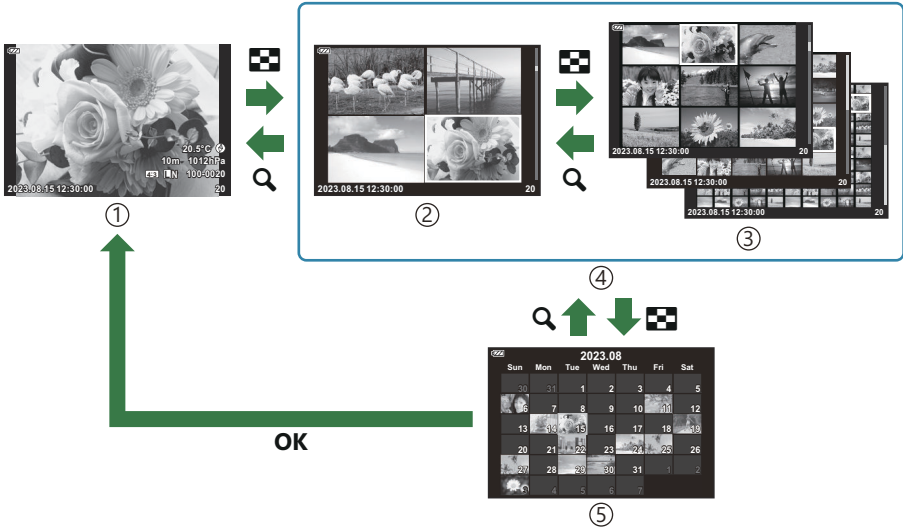

Fotoğraf makinesindeki görüntüleri televizyonda görüntüleme (HDMI)

MENU → ⚙️ → [B] → [HDMI]

Kayıtlı görüntüleri televizyonunuzda oynatmak için ayrı olarak satılan kabloyu fotoğraf makinesi ile birlikte kullanın. Bu fonksiyon çekim sırasında kullanılabilir. Yüksek kaliteli görüntüleri televizyon ekranında izlemek için, fotoğraf makinesini bir HDMI kablosu kullanarak bir HD televizyona bağlayın.

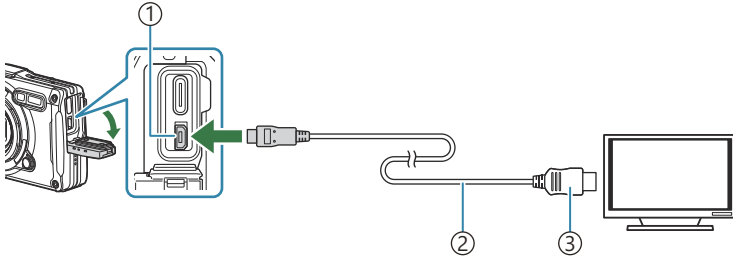

- ① HDMI konektörü (D Tipi)
- ② HDMI kablosu
- ③ A Tipi

Televizyon ve fotoğraf makinesini bağlayın ve televizyonun giriş kaynağını değiştirin.

- HDMI kablosu bağlandığında, fotoğraf makinesinin monitörü kapanır.

🔧 HDMI girişine geçmeye ilişkin bilgiler için televizyonla birlikte verilen kılavuzu inceleyin.

🔧 Fotoğraf makinesi bir HDMI kablosuyla bağlanırsa dijital video sinyali tipi seçilebilir. Çıkış ayarlarını televizyonun giriş ayarlarına göre yapın.

4K	Sinyal çıkışı mümkün olduğunda 4K (3840 × 2160) olarak sağlanır.
1080p	Sinyal çıkışı mümkün olduğunda Full HD (1080p) olarak sağlanır.
720p	Sinyal çıkışı mümkün olduğunda HD (720p) olarak sağlanır.
480p/576p	Sinyal çıkışı 480p/576p formatında sağlanır.

- ① Televizyon ayarlarına bağlı olarak, görüntü kırılabilir ve bazı göstergeler görülmeyebilir.
- ① Fotoğraf makinesini başka HDMI çıkış cihazlarına bağlamayın. Aksi takdirde fotoğraf makinesi zarar görebilir.
- ① HDMI, fotoğraf makinesi USB ile bir bilgisayara bağlıyken kullanılamaz.
- ① Fotoğraf modunda **[4K]** seçildiğinde kullanılan çıkış formatı, 1080p önceliğidir.

Televizyon uzaktan kumandasının kullanımı

Fotoğraf makinesi HDMI kontrolünü destekleyen bir televizyona bağlandığında, televizyon uzaktan kumandasıyla kumanda edilebilir. **[HDMI Kontrol]** ögesi için **[Açık]** seçeneğini seçin. **[Açık]** ögesi seçildiğinde, fotoğraf makinesi sadece oynatma için kullanılabilir.

Fotoğraf makinesinin monitörü kapanır.

- Fotoğraf makinesini televizyonda görüntülenen işlem kılavuzunu takip ederek çalıştırabilirsiniz.
- Tek kare oynatma sırasında, "Kırmızı" düğmesine basarak bilgi ekranını; "Yeşil" düğmesine basarak izin ekranını görüntüleyebilir veya gizleyebilirsiniz.

⚠ Bazı televizyonlar tüm özellikleri desteklemeyebilir.

JPEG görüntü boyutları ve sıkıştırma oranları kombinasyonları (⚙️ Ayarla)

MENU → ⚙️ → [E] → [⚙️ Ayarla]

Görüntü boyutu ve sıkıştırma oranını birleştirerek JPEG görüntü kalitesini ayarlayabilirsiniz.

Görüntü boyutu (Piksel sayısı)	Sıkıştırma oranı			Uygulama
	Süper İyi	İyi	Normal	
Büyük (4000 × 3000)	L SF	L F	L N	Baskı boyutu için seçin
Orta 1 (3200 × 2400)	M1 SF	M1 F	M1 N	
Orta 2 (1920 × 1440)	M2 SF	M2 F	M2 N	
Küçük (1280×960)	S SF	S F	S N	Küçük boyutlu baskılar ve web sitesinde kullanım için

Yapım Menülerinin Kullanımı

Yapım Menüsü

[Yapım Menüsü] (P.165), [Açık] olarak ayarlıyken aşağıdaki fonksiyonlar kullanılabilir.

- **SCN** modunda [Yapım] (P.166)
- Yapım Menüsü için bir görüntü boyutu yapılandırma (P.168)
- Yapım Menüsünde [Görüntülenen Izgara] (P.170)

Dikkat

- Bu fotoğraf makinesi genel amaca yönelik bir fotoğraf makinesi olarak geliştirilmiş, üretilmiş ve satılmıştır. Belirli bir kullanım amacıyla mekanik performans sağlaması için özel olarak tasarlanmamıştır.
- Fotoğraf makinesinin dahili GPS fonksiyonu ve elektronik pusula fonksiyonu, doğruluk gerektiren kullanım durumları için tasarlanmadığından, ölçülen değerlerin (enlem, boylam, yön, sıcaklık vb.) doğru olduğunun hiçbir garantisi yoktur.
- Garanti politikamızda belirtilen garanti hariç olmak üzere, bu ürünün kullanılmasından ya da kullanılmamasından kaynaklanan hiçbir zararı (maddi hasar, işin aksaması, iş kaybı ya da iş bilgilerinin yitirilmesi veya başka zaman veya para kayıpları dahil) karşılamayız.

Yapım Menüsünü Görüntüleme

1. Menüleri görüntülemek için **MENU** düğmesine basın.

2. **Y** Kurulum Menüsünde [**Yapım Menüsü**] öğesini vurgulayın ve **OK** düğmesine basın.

⌚ Fotoğraf makinesinde tarih ve saat ayarlanmamışsa [**Yapım Menüsü**] ayarlanamaz.

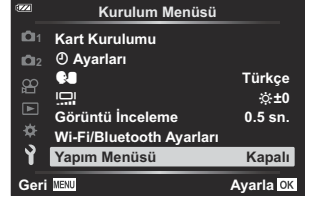

3. [**Açık**] öğesini vurgulayın ve **OK** düğmesine basın.

4. Menülerden çıkmak için **MENU** düğmesine basın.

SCN modunda [Yapım]

Fotoğraf makinesini çekim konumuna uygun şekilde kullanarak net görüntüler çekin.

1. Mod kadranını **SCN** konumuna döndürün.

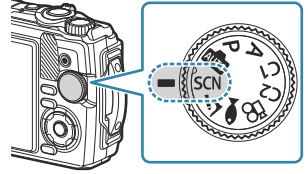





2. Δ ∇ \triangleleft \triangleright düğmelerini kullanarak **[Yapım]** ögesini vurgulayın ve **OK** düğmesine basın.



3. Bir sahne modunu vurgulamak için \triangleleft \triangleright düğmelerini kullanın ve **OK** düğmesine basın.

	Yapım 1	Standart yapım fotoğrafları çekin. Toz ve yağmurun görüntüde beyaz noktalar olarak görünmesi olayı azaltılır. ⚙️ Fotoğraf makinesi sarsıntısı yaşarsanız [Yapım 2] seçeneğini kullanmak sorunu çözebilir. ⚙️ Maksimum ISO hassasiyeti değeri 3200'dür.
	Yapım 2	Bu ayarı, [Yapım 1] kullanılarak çekilen fotoğraflar karanlık çıktığında kullanın. Bu ayar fotoğraf makinesi sarsıntısına daha az duyarlıdır. [Yapım 2] seçeneğini kullanırken hala fotoğraf makinesi sarsıntısı yaşıyorsanız bir tripod kullanın. ⚠️ Görüntüler, artan ISO hassasiyetinden dolayı grenli görünebilir, bu nedenle görüntü kalitesinin, kullanım amacına uygun olduğunu onaylamak için görüntüyü kontrol edin. ⚙️ Maksimum ISO hassasiyeti değeri 6400'dür.
	Yapım 3	[Yapım 1] seçeneğine kıyasla karanlık alanlar daha parlak görünür, böylece bu ayar, aydınlatmada belirgin farklar olan alanlar için uygun hale gelir. ⚠️ Parlak konumlarda, örneğin güneşli bir günde açık havada çekim yaparken, tüm görüntü beyaz görünebilir. ⚙️ Maksimum ISO hassasiyeti değeri 1600'dür.

	İç Mekan	Bu ayar, geniş alanlarda flaş kullanılan çekim için uygundur. Görüntüler, ön plandan arka plana olmak üzere parlak görünür.
	Yavaş Deklanşör	Bu ayar, gece bir tripod kullanılan çekimler için etkilidir. Ayrıca, zamanlayıcının kullanılması (P.60) deklanşör bırakıldığında oluşan fotoğraf makinesi sarsıntısını önler.
	Doküman	Bu ayar, doküman ve çizim gibi A4 veya A3 boyutunda basılı materyallerin çekimi için uygundur.
	Panorama	Geniş görüş açılı görüntüler çekin.

4. Deklanşörü bırakın.

🔗 Çekim sırasında, bulanıklığı önlemek için bir duvara dayanabilir ya da kendinizi başka şekilde destekleyebilirsiniz.

⚠ [Yapım 1], [Yapım 2] veya [Yapım 3] kullanılırken bazı fonksiyonlar seçilemez.

⚠ [Yapım 1], [Yapım 2], [Yapım 3], [Yavaş Deklanşör], [Doküman] veya [Panorama] seçildiğinde flaş devre dışı bırakılır, böylece uygun görüntülerin hiç ışık olmayan yerlerde çekilmesi önlenir. Bu gibi durumlarda, flaşın etkinleştirildiği bir **SCN** (sahne) modu seçin.

Yapım Menüsü için bir görüntü boyutu yapılandırma



[Yapım Menüsü] [Açık] olarak ayarlandığında Yapım Menüsü için görüntü boyutu (CAL S H/CAL S) ve sıkıştırma oranı (N), fotoğraflar için Görüntü kalitesinden ayarlanabilir.

Fotoğraflar için ayarları Görüntü kalitesinden yapılandırma

1. **OK** düğmesine basıp ardından Δ ∇ düğmeleriyle  Görüntü kalitesi ögesini vurgulayın.



2. \triangleleft \triangleright düğmelerini kullanarak $\frac{4000}{3000}$ veya $\frac{4000}{3000}$ ögesini vurgulayın ve **OK** düğmesine basın.

 Başka bir sıkıştırma oranı (SF veya F) ile birlikte [CAL S H] veya [CAL S] seçeneğini kullanmak için [ Ayarla] (P.150) kısmında ayarları değiştirin.

 [Yapım Menüsü] [Açık] olarak ayarlandığında **M1**, **M** olarak; **M2**, **CAL S H** olarak ve **S**, **CAL S** olarak görüntülenir.





Ayarları Çekim Menüden yapılandırma (Kolay CAL S)

[Kolay CAL S], [CAL S H] veya [CAL S] olarak ayarlandığında Yapım Menüsü için görüntü kalitesi, fotoğraf makinesi açıldığında otomatik olarak seçilir.

1. Menüleri görüntülemek için **MENU** düğmesine basın.

2.  Çekim Menüsü 1'de **[Kolay CALS]** ögesini seçin ve **OK** düğmesine basın.



3.   düğmelerini kullanarak **[CAL S H]** veya **[CAL S]** ögesini vurgulayın ve **OK** düğmesine basın.
- **[CAL S H]** seçildiğinde, fotoğraf makinesi açıldığında  otomatik olarak seçilir.
 - **[CAL S]** seçildiğinde, fotoğraf makinesi açıldığında  otomatik olarak seçilir.
 - **[Kapalı]** seçildiğinde görüntü boyutu ve sıkıştırma oranı, fotoğraf makinesi kapatılmadan hemen önce kullanılan ayarlara ayarlanır.

4. Menülerden çıkmak için **MENU** düğmesine basın.

 **SCN** (Sahne) modunda **[Yapım]** için **[Panorama]** ayarına yönelik olarak, görüntü modu **[CAL S H]** veya **[CAL S]** olarak ayarlansa da birleştirilmiş görüntü boyutu yaklaşık 3M'yi (1920 × 1440) aşabilir.

Yapım Menüsünde [Görüntülenen Izgara]

[Görüntülenen Izgara] için [] ögesi seçilirse 25 segmentten oluşan, turuncu bir ızgara kılavuzu görüntülenecektir. [] ögesi seçilirse gri renkli, altın oranlı bir ızgara kılavuzu görüntülenecektir.

⚠ 25 segmentli turuncu ızgara kılavuzu görüntülenirken histogram görüntülenemez.

Fotoğraf Makinesinin Harici Cihazlara Bağlanması

Harici Cihazlara Bağlantı

Fotoğraf makinesinin bilgisayar veya akıllı telefon gibi harici bir cihaza bağlamak suretiyle çeşitli işlemler gerçekleştirilebilir.  "Akıllı telefonlara bağlantı" (P.174), "Fotoğrafları Bilgisayara Kopyalama" (P.184), "Fotoğraf makinesi ve uzaktan kumandanın bağlanması" (P.187), "Fotoğraf Makinesinin Televizyon veya Harici Ekranlara Bağlanması (HDMI)" (P.193)

Wi-Fi ve Bluetooth® işlevlerinin kullanımına ilişkin dikkat edilecek hususlar

Kablosuz LAN ve **Bluetooth®** özelliklerini, kullanımının yasak olduğu ülkelerde, bölgelerde veya konumlarda devre dışı bırakın.

Fotoğraf makinesi dahili kablosuz LAN ve **Bluetooth®** ile donatılmıştır. Bu özelliklerin ürünün satın alındığı ülke veya bölge dışında kullanımı yerel kablosuz yönetmeliklerini ihlal edebilir.

Bazı ülke ve bölgelerde yetkililere önceden başvurmadan konum bilgilerinin elde edilmesi yasa dışı olabilir. Bundan dolayı, bazı satış bölgelerinde, fotoğraf makinesinin kurulumu konum bilgilerini görüntülemeyecek şekilde olabilir.

Fotoğraf makinesiyle yurt dışına giderken, bazı bölgelerin veya ülkelerin bu fonksiyonun kullanımını düzenleyen yasalara sahip olduğunu unutmayın. Geçerli yasaları önceden kontrol edin ve fotoğraf makinesini kullanırken bunlara uyun. Şirketimiz, kullanıcının yerel yönetmeliklere uymamasından dolayı sorumlu tutulamaz.

Uçaklar veya Wi-Fi'nin yasaklandığı diğer yerlerde bu işlevi devre dışı bırakın.  [Fotoğraf Makinesinin Kablosuz İşlevlerini Devre Dışı Bırakma \(P.173\)](#)

- ① Radyo dalgası iletişimleri kesilebilir. Bu durumdan önceden haberdar olun.
- ① Verilerin alınması ve verilmesi için kullanılan anten, sap kısmında bulunur. Metal nesnelere mümkün olduğunca uzak tutun.
- ① Fotoğraf makinesini bir çanta veya başka bir kutu içinde taşıyırken, çantanın yapıldığı malzeme veya içindeki diğer nesnelere fotoğraf makinesi sinyali bloke edebilir, bu da fotoğraf makinesinin akıllı telefonunuza bağlanmasını engelleyebilir.
- ① Fotoğraf makinesi Wi-Fi'ye bağlıyken piller daha hızlı biter. Pil seviyesi düşerse iletişim, iletim veya alımın ortasında dahi kesilebilir.
- ① Örneğin mikrodalga fırınlar ve telsiz telefonlar yanında, manyetik alanlar, statik elektrik veya radyo dalgalarının oluşturulduğu alanlarda iletişim zor veya yavaş olabilir.
- ① Karta yazma koruması düğmesi "LOCK" tarafına ayarlandığında bazı kablosuz LAN işlevleri kullanılamaz.

Fotoğraf Makinesinin Kablosuz İşlevlerini Devre Dışı Bırakma

Fotoğraf makinesinin kablosuz (Wi-Fi/**Bluetooth**®) işlevlerini devre dışı bırakın.

1. **Y** Kurulum Menüsünde **[Wi-Fi/Bluetooth Ayarları]** öğesini vurgulayın ve **▷** düğmesine basın.
2. **[Kablosuz İşlevler]** öğesini seçin ve **▷** düğmesine basın.
3. **[Kapalı]** öğesini seçin ve **OK** düğmesine basın.

ⓘ Aşağıdaki işlevler devre dışı kalır.

- **[Cihaz Bağlantısı]** (P.175), **[Bluetooth]** (P.177)

🔊 Fotoğraf makinesi açıldığında kablosuz bağlantı beklemede özelliğini devre dışı bırakmak ve kablosuz iletimleri sonlandırmak için, **Y** Kurulum Menüsünde **[Wi-Fi/Bluetooth Ayarları]** > **[Bluetooth]** için **[Kapalı]** seçimini yapın. 📖 "Fotoğraf Makinesi Açıkken Kablosuz Bağlantı Beklemede Ayarı" (P.177)

Fotoğraf Makinesinin Bir Akıllı Telefona Bağlanması

Akıllı Telefonlara Bağlantı

Çekim öncesi ve sonrasında deneyiminizi daha keyifli hale getirmek için bu özel uygulamadan yararlanın ve akıllı telefona bağlanmak için fotoğraf makinesinin kablosuz LAN (Wi-Fi) ve **Bluetooth®** özelliklerini kullanın. Bağlantı kurulduktan sonra, fotoğrafları uzaktan indirebilir ve çekebilirsiniz, ayrıca görüntüleri konum bilgisi ekleyebilirsiniz.

- Tüm akıllı telefonlarda çalışmayabilir.

Belirtilen uygulama OM Image Share ile yapabileceğiniz işlemler

- **Görüntüleri fotoğraf makinesinden akıllı telefona indirme**
Paylaşılmak üzere işaretlenmiş fotoğrafları (P.107) akıllı telefonunuza indirin. Akıllı telefonu aynı zamanda fotoğraf makinesinden indirilecek görüntüleri seçmek için de kullanabilirsiniz.
- **Akıllı telefonda uzaktan çekim**
Akıllı telefon kullanarak fotoğraf makinesini uzaktan çalıştırabilir ve çekim yapabilirsiniz.
- **Mükemmel görüntü işleme**
Akıllı telefonunuza indirilen görüntüleri etkileyici efektler uygulamak için sezgisel kontrolleri kullanın.
- **Fotoğraf makinesindeki görüntülere GPS etiketi ekleme**
Akıllı telefonun GPS fonksiyonunu kullanarak, fotoğraf makinesiyle fotoğraf çekerken konum bilgisini ekleyebilirsiniz.

Ayrıntılar için web sitemizi ziyaret edin.

Fotoğraf Makinesi ve Akıllı Telefonu Eşleştirme

Cihazları ilk kez bağlarken aşağıdaki adımları izleyin.

- Akıllı telefonun işletim sistemine dahil olan ayar uygulaması yerine OM Image Share uygulamasını kullanarak eşleştirme ayarlarını yapın.

1. Akıllı telefonunuza önceden kurduğunuz özel OM Image Share uygulamasını başlatın.

2.  Oynatma Menüsünde **[Cihaz Bağlantısı]** öğesini seçin ve  düğmesine basın.

- Fotoğraf makinesi çekime hazır olduğunda **MENU** düğmesini basılı tutarak **[Cihaz Bağlantısı]** öğesini başlatmanız da mümkündür.



3. Ekrandaki yönlendirmeyi takip ederek Wi-Fi/**Bluetooth** ayarlarını yapın.

- **Bluetooth** yerel adı ve parolası, Wi-Fi SSID ve şifresi ve bir QR kodu monitörde görüntülenir.

4. OM Image Share ekranının alt kısmındaki fotoğraf makinesi simgesine dokununuz.

- **[Kolay Kurulum]** sekmesi görüntülenir.

5. QR kodunu taramak ve bağlantı ayarlarını yapmak için OM Image Share uygulamasındaki ekran talimatlarını izleyin.



- QR kodunu tarayamıyorsanız OM Image Share uygulamasındaki ekran talimatlarını izleyerek ayarları manuel olarak yapın.
 - **Bluetooth:** Bağlanmak için yerel adı seçin ve fotoğraf makinesi monitöründe görüntülenen parolayı OM Image Share uygulamasında görüntülenen **Bluetooth** ayarları iletişim kutusuna girin.
 - **Wi-Fi:** Bağlanmak için fotoğraf makinesi monitöründe görüntülenen SSID ve şifreyi OM Image Share'de görüntülenen Wi-Fi ayarları iletişim kutusuna girin.
- Eşleştirme tamamlandığında  **1** görüntülenir.
- **Bluetooth®** simgesi aşağıdaki gibi durumu belirtir:
 - : Fotoğraf makinesi kablosuz sinyali veriyor.
 - : Kablosuz bağlantı kuruldu.

- 6.** Wi-Fi bağlantısını sonlandırmak için fotoğraf makinesinde **MENU** düğmesine basın.
- Fotoğraf makinesini kapatmak ve bağlantıyı sonlandırmak için OM Image Share'i de kullanabilirsiniz.
 - Varsayılan ayarlarda **Bluetooth**[®], Wi-Fi bağlantısı kesildikten sonra bile aktif kalarak akıllı telefonla uzaktan çekim yapmanızı sağlar. Fotoğraf makinesini, Wi-Fi bağlantısını sonlandırırken ayrıca **Bluetooth**[®] bağlantısını da sonlandıracak şekilde ayarlamak için **[Bluetooth]** ögesini **[Kapalı]** olarak ayarlayın.

Fotoğraf Makinesi Açıkken Kablosuz Bağlantı Beklemede Ayarı

Açıldığında, fotoğraf makinesinin akıllı telefon veya isteğe bağlı uzaktan kumanda ile kablosuz bağlantı için beklemede kalıp kalmayacağını seçebilirsiniz.

1. **Y** Kurulum Menüünde **[Wi-Fi/Bluetooth Ayarları]** öğesini vurgulayın ve **▷** düğmesine basın.
2. **[Bluetooth]** öğesini vurgulayın ve **▷** düğmesine basın.
ⓘ Devam etmeden önce fotoğraf makinesini akıllı telefon veya isteğe bağlı uzaktan kumanda ile eşleştirin. Eşleştirme tamamlanana kadar **[Bluetooth]** seçilemez.
3. Dilediğiniz seçeneği vurgulayın ve **OK** düğmesine basın.

Kapalı	Açıldığında dahi fotoğraf makinesi kablosuz bağlantı için beklemede olmayacaktır ve kablosuz sinyali verilmeyecektir. Akıllı telefonla bağlantı için fotoğraf makinesinin Oynatma Menüünde [Cihaz Bağlantısı] (P.175) öğesini başlatın.
Açık 	Fotoğraf makinesi açıldığında kablosuz sinyali verecektir ve kablosuz bağlantı için beklemede olacaktır. OM Image Share'i kullanarak fotoğraf makinesini akıllı telefona bağlayabilir ve uzaktan çekim yapabilir ya da görüntü aktarabilirsiniz.
Açık 	Fotoğraf makinesi açıldığında kablosuz sinyalleri vermeye başlayacak ve isteğe bağlı bir uzaktan kumandayla zaten eşleştirilmişse (P.187) uzaktan kumandayla bağlantı için beklemede olacaktır.

- **[Bluetooth]** menüsündeki seçenekler **Bluetooth**® durumunu da gösterme işlevi taşıdığından, **[Kapalı]**, **[Açık **] ve **[Açık **] seçeneklerinin yanında **[Durduruldu]** veya **[Çalışıyor]** öğeleri görünecektir.

📍 Özel OM Image Share uygulamasında GPS takip günlüğü etkinse **[Açık **] seçiliyken çekilen fotoğraflara uygulamadan indirilen konum verileri eklenecektir.

Görüntüleri bir akıllı telefona aktarma

Fotoğraf makinesindeki görüntüleri seçebilir ve bir akıllı telefona yükleyebilirsiniz. Ayrıca fotoğraf makinesini paylaşmak istediğiniz görüntüleri önceden seçmek için de kullanabilirsiniz.  "Paylaşım için fotoğraf seçme (Paylaşım Sırası)" (P.107)

- **[Bluetooth]** (P.177) için **[Kapalı]** veya **[Açık📶]** seçilirse **[Açık📶]** seçimini yapın.
- **[Bluetooth]** (P.177) için **[Açık📶]** seçimini yapmak, fotoğraf makinesini kablosuz bağlantı için hazır olacağı bekleme moduna alır.

1. Akıllı telefonda OM Image Share'deki **[Fotoğrafları İçe Aktar]** ögesine dokununuz.

- ① Akıllı telefona bağlı olarak Wi-Fi bağlantısı için bir onay ekranı görünebilir. Akıllı telefonu ve fotoğraf makinesini bağlamak için ekrandaki yönlendirmeleri takip edin.
- Fotoğraf makinesindeki görüntüler bir liste halinde görüntülenir.

2. Aktarmak istediğiniz fotoğrafları seçin ve Kaydet düğmesine dokununuz.

- Kaydetme işlemi tamamlandığında, fotoğraf makinesini akıllı telefonda kapatabilirsiniz.
- **[Fotoğrafları İçe Aktar]**, **[Bluetooth]** (P.177) için **[Kapalı]** veya **[Açık📶]** seçilse dahi fotoğraf makinesi menülerinde **[Cihaz Bağlantısı]** seçeneğiyle bağlanan akıllı telefonlara fotoğraf yüklemek için kullanılabilir.

Akıllı telefon ile uzaktan çekim yapma (Canlı Görünüm)

Fotoğraf makinesini akıllı telefon ile çalıştırarak, canlı görünümü akıllı telefon ekranında incelerken uzaktan çekim yapabilirsiniz.

- Fotoğraf makinesi bağlantı ekranını gösterir ve tüm işlemler akıllı telefonda yapılır.
- **[Bluetooth]** (P.177) için **[Kapalı]** veya **[Açık]** seçilirse **[Açık]** seçimini yapın.
- **[Bluetooth]** (P.177) için **[Açık]** seçimini yapmak, fotoğraf makinesini kablosuz bağlantı için hazır olacağı bekleme moduna alır.

1. OM Image Share'i başlatın ve **[Uzaktan Kumanda]** ögesine dokununuz.

2. **[Canlı Görünüm]** ögesine dokununuz.

3. Çekim yapmak için deklanşör düğmesine dokununuz.

- Çekilen görüntü fotoğraf makinesinin bellek kartına kaydedilir.

- **[Canlı Görünüm]**, **[Bluetooth]** (P.177) için **[Kapalı]** veya **[Açık]** seçilse dahi fotoğraf makinesi menülerinde **[Cihaz Bağlantısı]** (P.175) seçeneğiyle bağlanan akıllı telefonlardan fotoğraf çekmek için kullanılabilir.
- Mevcut çekim seçenekleri kısmen sınırlıdır.

Akıllı telefon ile uzaktan çekim yapma (Uzak Deklanşör)

Fotoğraf makinesini akıllı telefon ile çalıştırarak uzaktan çekim yapabilirsiniz (Uzak Deklanşör).

- Fotoğraf makinesinde tüm işlemler yapılabilir. Ek olarak akıllı telefon ekranında görüntülenen deklanşör düğmesini kullanarak fotoğraf çekebilir ve video kaydedebilirsiniz.
- **[Bluetooth]** (P.177) için **[Kapalı]** veya **[Açık]** seçilirse **[Açık]** seçimini yapın.
- **[Bluetooth]** (P.177) için **[Açık]** seçimini yapmak, fotoğraf makinesini kablosuz bağlantı için hazır olacağı bekleme moduna alır.

1. OM Image Share'i başlatın ve **[Uzaktan Kumanda]** öğesine dokunun.

2. **[Uzak Deklanşör]** öğesine dokunun.

3. Çekim yapmak için deklanşör düğmesine dokunun.

- Çekilen görüntü fotoğraf makinesinin bellek kartına kaydedilir.

- **[Uzak Deklanşör]**, **[Bluetooth]** (P.177) için **[Kapalı]** veya **[Açık]** seçilse dahi fotoğraf makinesi menülerinde **[Cihaz Bağlantısı]** (P.175) seçeneğiyle bağlanan akıllı telefonlardan fotoğraf çekmek için kullanılabilir.

Kablosuz LAN/Bluetooth® ayarlarını sıfırlama

[Wi-Fi/Bluetooth Ayarları] öğesini varsayılan değerlere geri yüklemek için:

1. **İ** Kurulum Menüsünde **[Wi-Fi/Bluetooth Ayarları]** öğesini vurgulayın ve **▷** düğmesine basın.
2. **[Ayarları Sıfırla]** öğesini vurgulayın ve **▷** düğmesine basın.
3. **[Evet]** öğesini seçin ve **OK** düğmesine basın.

🔍 Aşağıdaki ayarlar sıfırlanır:

- **[Kablosuz İşlevler]** (P.173), **[Bluetooth]** (P.177) ve **[Bağlantı Şifresi]** (P.182)

🔍 Kablosuz ayarlarının sıfırlanması, fotoğraf makinesi ile akıllı telefonlar arasındaki eşleşmeyi sonlandırır. Bir akıllı telefona bağlantı öncesinde cihazları tekrar eşleştirmeniz gerekir (P.175). Kablosuz ayarlarının sıfırlanması, fotoğraf makinesi ile uzaktan kumandalar arasındaki eşleşmeyi de sonlandırır. Bir uzaktan kumandaya bağlantı öncesinde cihazları tekrar eşleştirmeniz gerekir (P.187).

Şifre deęiřtirme

Akıllı telefon baęlantılarının řifresini deęiřtirmek için:

1. **İ** Kurulum Menüsünde **[Wi-Fi/Bluetooth Ayarları]** öęesini vurgulayın ve **▷** düęmesine basın.
2. **[Baęlantı Şifresi]** öęesini vurgulayın ve **▷** düęmesine basın.
3. Ekrandaki kılavuzların yönlendirdięi řekilde **⦿** düęmesine basın.
 - Yeni bir řifre ayarlanır.

- Hem akıllı telefon baęlantılarının řifresini hem de **Bluetooth®** baęlantısı parolasını deęiřtirebilirsiniz.
- Şifreleri deęiřtirdikten sonra akıllı telefona tekrar baęlanın. **📱** "[Fotoęraf Makinesi ve Akıllı Telefonu Eşleřtirme](#)" (P.175)

Fotoğraf Makinesinin Bir Bilgisayara Bağlanması

Fotoğraf Makinesinin Bir Bilgisayara Bağlanması

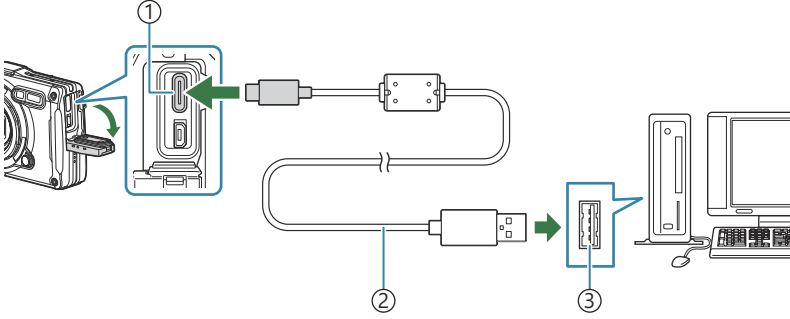

- ① USB konektörü (C Tipi)
- ② USB kablosu (birlikte verilir)
- ③ USB bağlantı noktası

- Fotoğraf makinesi USB aracılığıyla bir bilgisayara bağlandığında, bir ev sahibi cihaz seçmenizi isteyen bir iletişim penceresinin monitörde görüntülenmesi gerekir.

- ① Fotoğraf makinesi USB üzerinden bir bilgisayara bağlanarak pili şarj edilebilir. Şarj süresi, bilgisayarın performansına bağlı olarak değişir. (Şarj işlemi yaklaşık 10 saate kadar sürebilir.)
- ② Fotoğraf makinesini bilgisayara bağladıktan sonra bile fotoğraf makinesinin ekranında herhangi bir şey görüntülenmezse pil bitmiş olabilir. Tam olarak şarj edilmiş bir pil kullanın.
- ③ Aşağıdaki ortamlarda, bilgisayarınızın USB bağlantı noktası olsa dahi veri aktarımı garanti edilmez.
 - Genişleme kartı vb. vasıtasıyla USB bağlantı noktası eklenmiş bilgisayarlar, fabrikada yüklenmiş OS içermeyen bilgisayarlar veya ev kurulumu yapılmış bilgisayarlar
- ④ Fotoğraf makinesi bir bilgisayara bağlıyken fotoğraf makinesi kontrolleri kullanılamaz.
- ⑤ Bilgisayar fotoğraf makinesini algılamazsa USB kablosunu bilgisayardan çıkarıp tekrar takın.

Fotoğrafları Bilgisayara Kopyalama

1. Fotoğraf makinesini kapatın ve bilgisayara bağlayın.
 - USB bağlantı noktasının yeri, bilgisayara göre değişir. Ayrıntılı bilgi için, bilgisayarınızın kullanım kılavuzuna bakın.
 - USB bağlantısı seçim ekranı görüntülenir.

2. Δ ∇ düğmelerini kullanarak **[Depolama]** veya **[MTP]** öğelerini vurgulayın. **OK** düğmesine basın.
 - **[Depolama]**: Fotoğraf makinesini bir kart okuyucu olarak bağlayın.
 - **[MTP]**: Fotoğraf makinesini taşınabilir cihaz olarak bağlayın.

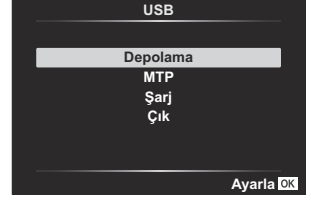

3. Bilgisayar, fotoğraf makinesini yeni bir cihaz olarak tanıdıktan sonra fotoğrafları bilgisayara kopyalayın.

PC yazılımının kurulumu

Fotoğraf makinesine USB kablosuyla doğrudan bilgisayara bağılyken erişmek için aşağıdaki yazılımı yükleyin.

OM Workspace

Bu bilgisayar uygulaması, fotoğraf makinesiyle kaydedilen fotoğrafları ve videoları indirmek ve görüntülemek için kullanılır. Ayrıca fotoğraf makinesinin bellenim güncellemesini yapmak için kullanılabilir. Yazılım web sitemizden indirilebilir. Yazılımı indirirken fotoğraf makinesinin seri numarasını girmek üzere hazır bulundurun.

Uzaktan Kumandanın Kullanımı

Parçaların adları

RM-WR1

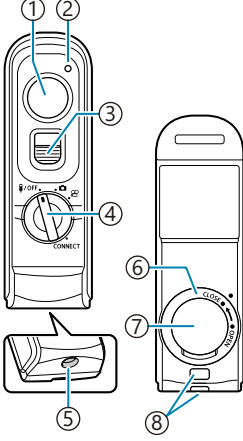

- ① Deklanşör düğmesi
- ② Veri aktarımı göstergesi
- ③ Deklanşör düğmesi kilidi
- ④ Mod kadranı (OFF / CAMERA / CONNECT)
- ⑤ Kablo konektörü
- ⑥ Pil bölmesi kapağının dış kısmı
- ⑦ Pil bölmesi kapağı
- ⑧ Kayış kopçası

Fotoğraf makinesi ve uzaktan kumandanın bağlanması

Kablosuz bağlantı

Kablosuz bağlantı için önce fotoğraf makinesi ve uzaktan kumandayı eşleştirmelisiniz.

1. **Y** Kurulum Menüünde **[Wi-Fi/Bluetooth Ayarları]** ögesini vurgulayın ve **▷** düğmesine basın.
2. **[Kablosuz Deklanşör Ayarı]** ögesini vurgulayın ve **▷** düğmesine basın.
3. **[Eşleştirmeyi Başlat]** ögesini vurgulayın ve **OK** düğmesine basın.

4. Eşleştirmenin devam ettiğini belirten bir mesaj görüntülediğinde, uzaktan kumandanın mod kadranını **CONNECT** konumuna döndürün ve bu konumda tutun.

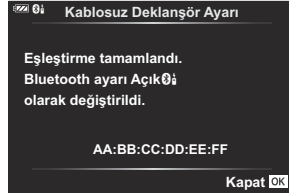

- Bu konumda 3 saniye tutulduğunda eşleştirme başlar. Eşleştirme tamamlanana kadar **CONNECT** konumunda tutun. Tamamlanmadan önce mod kadranını döndürürseniz veri aktarımı göstergesi hızla yanıp sönmeye başlar.
- Eşleştirme başladığında veri aktarımı göstergesi yanar.

5. Eşleştirmenin tamamlandığını belirten bir mesaj görüntülediğinde **OK** düğmesine basın.

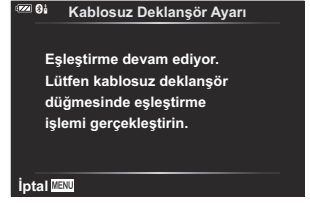

- Eşleştirme tamamlandığında veri aktarımı göstergesi kapanır.
 - Eşleştirme tamamlandığında **[Bluetooth]** (P.177) otomatik olarak **[Açık📶]** olarak ayarlanır.
- ① Eşleştirme tamamlandı mesajı görüntülenmeden önce uzaktan kumandanın mod kadranını döndürürseniz veya fotoğraf makinesinin **MENU** düğmesine basarsanız eşleştirme işlemi sonlanır. Eşleştirilen cihazın bilgileri sıfırlanır. Cihazları tekrar eşleştirin.
- ① Henüz eşleştirilmemiş bir uzaktan kumandanın mod kadranını **CONNECT** konumuna döndürür ve bu konumda 3 saniye tutarsanız veya eşleştirme başarısız olursa önceki bağlantıların eşleştirme bilgileri sıfırlanır. Cihazları tekrar eşleştirin.

Eşleştirmeyi silme

1. **?** Kurulum Menüsünde **[Wi-Fi/Bluetooth Ayarları]** öğesini vurgulayın ve **▷** düğmesine basın.
2. **[Kablosuz Deklanşör Ayarı]** öğesini vurgulayın ve **▷** düğmesine basın.
3. **[Eşleştirmeyi Sil]** öğesini vurgulayın ve **OK** düğmesine basın.
4. **[Evet]** öğesini seçin ve **OK** düğmesine basın.

- ① Fotoğraf makinesini bir uzaktan kumanda ile eşleştirdiyse fotoğraf makinesini yeni bir uzaktan kumanda ile eşleştirmeden önce eşleştirme bilgilerini sıfırlamak için **[Eşleştirmeyi Sil]** eylemini gerçekleştirmelisiniz.

Uzaktan kumandayla çekim yapma

Fotoğraf makinesi ile uzaktan kumanda arasında bir kablosuz bağlantı kurmadan önce, **[Bluetooth]** (P.177) için **[Açık📶]** seçiminin yapıldığını onaylayın. **[Açık📶]** olarak ayarlandığında ekranda 📶 görünür ve fotoğraf makinesi açılır açılmaz uzaktan kumanda ile kablosuz iletişim için beklemede olacaktır.

1. Uzaktan kumandanın mod kadranını 📷 veya 📹 konumuna döndürün.

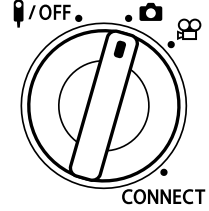

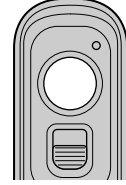

2. Fotoğraf çekmek için uzaktan kumandadaki deklanşör düğmesine basın.



- Uzaktan kumandanın mod kadranı 📷 (fotoğraf modu) olarak ayarlandığında: Uzaktan kumandanın deklanşör düğmesine ilk konuma kadar hafifçe bastığınızda (deklanşör düğmesine yarım basın) AF onay işareti (●) görünecektir ve odak konumunda yeşil bir çerçeve (AF hedefi) görünecektir.
- Uzaktan kumandanın mod kadranı 📹 (video kaydı modu) olarak ayarlandığında: Uzaktan kumandanın deklanşör düğmesine bastığınızda video kaydı başlar. Video kaydını durdurmak için uzaktan kumandanın deklanşör düğmesine tekrar basın.

Uzaktan kumandanın veri aktarımı göstergesi

Bir defa yanar	Uzaktan kumanda işlemi, fotoğraf makinesine doğru şekilde gönderilmiştir.
Hızla yanıp söner (1 saniye)	Uzaktan kumanda işlemi, fotoğraf makinesine doğru şekilde gönderilmemiştir. Fotoğraf makinesi ve uzaktan kumanda arasındaki mesafeyi kısaltın. Sorun çözülmezse fotoğraf makinesinin ayarını kontrol edin.
Hızla yanıp söner (3 saniye)	Fotoğraf makinesi ve uzaktan kumandanın eşleştirmesiyle ilgili bir sorun vardır. Cihazları tekrar eşleştirin.
Yanmıyor	Bu, aşağıdaki durumlarda gerçekleşebilir. <ul style="list-style-type: none">• Uzaktan kumandanın pili bitmiştir.• Uzaktan kumandanın mod kadranı OFF konumundadır.• Fotoğraf makinesi ve uzaktan kumanda, bir kabloyla bağlanmıştır.

- ❗ **[Bluetooth]** (P.177) için **[Açık📶]** seçildiğinde dahi **[Cihaz Bağlantısı]** (P.175) seçeneğiyle akıllı telefonlara bağlanabilirsiniz. Ancak, akıllı telefona bağlı olduğunda fotoğraf makinesini, uzaktan kumandadan kontrol edemezsiniz.
- ❗ **[Kablosuz İşlevler]** (P.173) için **[Kapalı]** seçildiğinde eşleştirme ve uzaktan fotoğraf çekimi kullanılamaz.
- ❗ Uzaktan kumanda kablosuz olarak bağlandığında fotoğraf makinesi uyku moduna girmez.
- ❗ Ancak fotoğraf makinesi, uzaktan kumandada mod kadranı **OFF** konumunda olursa **[Uyku]** için seçili seçeneğe göre uyku moduna girer.   **Özel Menü**  > **[Uyku]** (P.155)
- ❗ Uzaktan kumandada mod kadranı **OFF** konumunda değilse **[Bluetooth]** (P.177) için **[Açık📶]** seçildiğinde fotoğraf makinesi uyku moduna girmez.
- ❗ Uzaktan kumandayı fotoğraf makinesi uyku modundayken çalıştırırsanız fotoğraf makinesinin çalışmaya başlaması daha uzun sürebilir.
- ❗ Fotoğraf makinesi uyku modundan çıkarken uzaktan kumandadan kontrol edilemez. Uzaktan kumandayı, fotoğraf makinesi çalışmaya başladıktan sonra çalıştırın.
- ❗ Uzaktan kumandayı kullanmayı bitirdiğinizde uzaktan kumandanın mod kadranını **OFF** konumuna döndürün.

Uzaktan kumandanın MAC adresi

Uzaktan kumandanın MAC adresi, uzaktan kumandayla verilen garanti kartında basılıdır.

Uzaktan kumanda kullanılırken alınacak önlemler

- Pil bölmesi kapağını zorlayarak çekmeyin veya bunu pil bölmesi kapağının dış kısmını döndürmek için kullanmayın.
- Pilleri keskin cisimlerle delmeyin.
- Pil bölmesi kapağının dış kısmını kapatmadan önce üzerinde yabancı cisim olmadığından emin olun.

HDMI ile Televizyon veya Harici Ekranlara Bağlantı

Fotoğraf Makinesinin Televizyon veya Harici Ekranlara Bağlanması (HDMI)

Görüntüler, HDMI kablosuyla fotoğraf makinesine bağlanan televizyonlarda görüntülenebilir. Görüntüleri izleyici kitlesine göstermek için televizyonu kullanın. Televizyon fotoğraf makinesine bağlıyken ekranı kontrol etmek için televizyon uzaktan kumandası kullanılabilir. Uygulama veya başka bir yazılıma gerek yoktur.

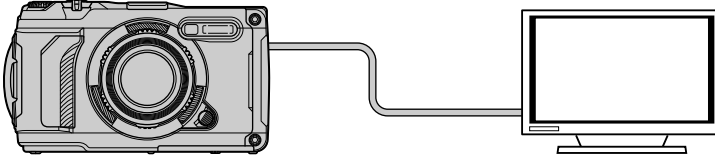

Ayrıca fotoğraf makinesi HDMI ile harici bir monitöre veya video kayıt cihazına bağlıyken video çekebilirsiniz.

⚠ HDMI kabloları üçüncü taraf tedarikçilerden temin edilebilir. HDMI sertifikalı bir kablo kullanın.

Fotoğrafları Bir Televizyonda (HDMI) Görüntüleme

Fotoğraflar ve videolar, bir HDMI kablosu kullanılarak doğrudan fotoğraf makinesine bağlanan yüksek çözünürlüklü bir televizyonda görüntülenebilir. Fotoğraf makinesine bağlıyken ekranı çalıştırmak için uzaktan kumanda kullanılabilir.

HDMI Çıkışı

HDMI cihazı için sinyal çıkışını seçin. Video kare boyutu ve kare hızını televizyonun özelliklerine ve ülkenizde veya bölgenizde desteklenen video standartlarına uygun olacak şekilde ayarlayabilirsiniz. Çıkış ayarlarını televizyonun giriş ayarlarına göre yapın.

Çıkış Boyutu	HDMI konektörü üzerinden video sinyal çıkışı için format aşağıdaki seçenekler arasından seçilebilir. [4K]: 4K (3840 × 2160) önceliği [1080p]: Tam Yüksek Çözünürlük (1080p) önceliği [720p]: Yüksek Çözünürlük (720p) önceliği [480p/576p]: 480p/576p
HDMI Kontrol	Televizyonun uzaktan kumandası, fotoğraf makinesini oynatma modunda çalıştırmak için kullanılabilir (P.197). [Kapalı] ve [Açık] öğeleri arasından seçim yapın. [Açık] öğesi seçildiğinde, fotoğraf makinesi sadece oynatma için kullanılabilir.

- **[HDMI Kontrol]** ayarları, fotoğraf makinesi HDMI ile başka bir cihaza bağlı olduğunda değiştirilemez.
- Ses çıkışı sadece fotoğraf makinesiyle seçilen ses formatını destekleyen cihazlarda sağlanabilir.
- **[HDMI Kontrol]** üzerinden kullanılabilir seçenekler, bağlı cihaza göre değişir. Ayrıntılar için cihazın kullanım kılavuzuna bakın.

1. Menüleri görüntülemek için **MENU** düğmesine basın.

2. ⚙️ Özel Menü **B** öğesini görüntüleyin (Disp/■)/PC).



3. △ ▽ düğmelerini kullanarak [**HDMI**] öğesini vurgulayın ve ▷ düğmesine basın.

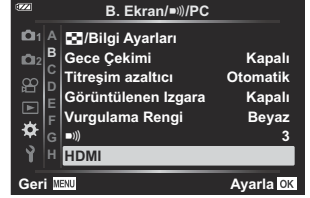

4. △ ▽ düğmelerini kullanarak bir öğeyi vurgulayın ve ▷ düğmesine basın.



5. △ ▽ düğmelerini kullanarak istenen seçeneği vurgulayın ve **OK** düğmesine basın.



- Gerekirse Adım 4 ve 5'i tekrarlayın.

6. Menüden çıkmak için, **MENU** düğmesine arka arkaya basın.

Fotoğraf Makinesinin Televizyona Bağlanması

Fotoğraf makinesini bir HDMI kablosu kullanarak bağlayın.

1. Fotoğraf makinesinin kapalı olduğunu onayladıktan sonra, makineyi bir HDMI kablosu kullanarak televizyona bağlayın.

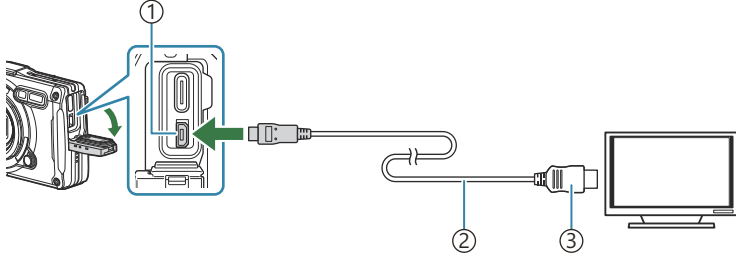

- ① HDMI konektörü (D Tipi)
- ② HDMI kablosu
- ③ A Tipi

2. Televizyonda HDMI girişine geçiş yapın ve fotoğraf makinesini açın.

- Televizyon, fotoğraf makinesi monitöründeki içerikleri gösterir. Fotoğrafları görüntülemek için  düğmesine basın.

 **[HDMI Kontrol]** (P.197) için **[Açık]** ögesi seçiliyse fotoğraf makinesi monitörü, bir HDMI kablosu bağlandığında kapanır.

 HDMI girişine geçmeye ilişkin bilgiler için televizyonla birlikte verilen kılavuzu inceleyin.

- ① Televizyon ayarlarına bağlı olarak, görüntü kırılabilir ve bazı göstergeler görülmeyebilir.
- ② HDMI, fotoğraf makinesi USB ile bir bilgisayara bağlıyken kullanılamaz.
- ③ Fotoğraf modunda **[4K]** seçildiğinde kullanılan çıkış formatı, 1080p önceliğidir.

Fotoğraf makinesinin televizyonun uzaktan kumandasıyla çalıştırılması

Fotoğraf makinesi HDMI kablosu kullanılarak doğrudan televizyona bağlıyken ekranı çalıştırmak için uzaktan kumanda kullanılabilir.

- Televizyon HDMI Kontrolü desteklemelidir. Ayrıntılar için cihazın kullanım kılavuzuna bakın.

Açık	Televizyonun uzaktan kumandası, fotoğraf makinesini oynatma modunda çalıştırmak için kullanılabilir. [Açık] ögesi seçildiğinde, fotoğraf makinesi sadece oynatma için kullanılabilir.
Kapalı	Televizyonun uzaktan kumandası fotoğraf makinesini çalıştırmak için kullanılamaz. Bilgiler sadece televizyon ekranında görüntülenir.

1. Menüleri görüntülemek için **MENU** düğmesine basın.

2. ⚙️ Özel Menü **B** (Disp/■)/PC içinde **[HDMI]** seçimini yapıp ardından ▷ düğmesine basın.

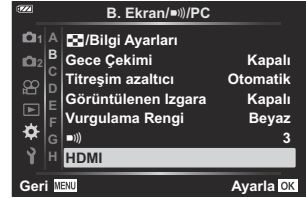

3. △ ▽ düğmelerini kullanarak **[HDMI Kontrol]** ögesini vurgulayın ve ▷ düğmesine basın.

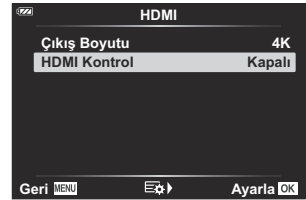

4. △ ▽ düğmelerini kullanarak **[Açık]** ögesini vurgulayın ve **OK** düğmesine basın.



5. Menüden çıkmak için, **MENU** düğmesine arka arkaya basın.

6. Fotoğraf makinesini HDMI kablosunu kullanarak televizyona bağlayın.

- Çalıştırmak için televizyonun uzaktan kumandasını kullanın. Fotoğraf makinesini televizyonda görüntülenen işlem kılavuzunu takip ederek çalıştırabilirsiniz.
- Tek kare oynatma sırasında, "Kırmızı" düğmesine basarak bilgi ekranını; "Yeşil" düğmesine basarak dizin ekranını görüntüleyebilir veya gizleyebilirsiniz.

ⓘ Bazı televizyonlar tüm özellikleri desteklemeyebilir.

ⓘ İçerik televizyonda görüntülenirken fotoğraf makinesinin monitörü kapanır.

Alan Sensörü Verilerini Kullanma





Alan Sensörü

Fotoğraf makinesi, GPS üzerinden alınan konum, rakım verileri ve diğer verilerin yanı sıra sıcaklık ve basınç sensörlerinin sağladığı verilerin günlüğünü tutabilir. Ayrıca bu veriler fotoğraflarla birlikte kaydedilebilir. Günlükler, OM Image Share akıllı telefon uygulaması ile görüntülenebilir. OM Image Share hakkında daha fazla bilgi için web sitemizi ziyaret edin.

- Ayrıca fotoğraf makinesi Quazi-Zenith Satellite System (QZSS) ve GLONASS'ı destekler.
- Konum bilgisi eklenen fotoğraflarda enlem ve boylam görüntülenecektir.
- Fotoğraf makinesinde GPS navigasyon özelliği yoktur.
- Uygulamanın en son sürümünü kullandığınızdan emin olun.

GPS ve diğer veri görünüşleri

Bu görünüşler yüksek düzeyde kesinlik gerektiren uygulamalara yönelik değildir ve sundukları verilerin doğruluğu (enlem ve boylam, yön, rakım, sıcaklık vb.) garanti edilmez. Bu görünüşlerin doğruluğu, üreticinin kontrolü altında olmayan faktörlerden de etkilenebilir.

 Rakım Özel Menüde  [Yükseklik/Sıcaklık] ayarlanabilir.   Özel Menü  > [Yükseklik/Sıcaklık] (P.154)

GPS: Kullanıma ilişkin önlemler

- GPS fonksiyonunu kullanmadan önce Őu baŐlıđı okuyun: "[GPS fonksiyonu, elektronik pusula](#)" (P.201).
- Bazı Őlke ve bŐlgelerde yetkililere Őnceden baŐvurmadan konum bilgilerinin elde edilmesi yasa dıŐı olabilir. Bundan dolayı, bazı satıŐ bŐlgelerinde, fotođraf makinesinin kurulumu konum bilgilerini gŐrŐntŐlemeyecek Őekilde olabilir. Fotođraf makinesiyle yurt dıŐına giderken, bazı bŐlgelerin veya Őlkelerin bu fonksiyonun kullanımını dŐzenleyen yasalara sahip olduđunu unutmayın. TŐm yerel yasalara uyduđunuzdan emin olun.
- Uçađa binerken veya GPS cihazı kullanımının yasak olduđu diđer yerlere girerken, LOG dŐđmesini dŐndŐrerek **OFF** olarak ayarladıđınızdan ve [\[Ayarları\]](#) (P.139) iinde hem [\[GPS Konumu Kaydet\]](#) (P.154) hem de [\[Oto. Zaman Ayarı\]](#) iin [\[Kapalı\]](#) Őđesini setiđinizden emin olun.

GPS fonksiyonu, elektronik pusula

- Bař üstü açıklığın sınırlı olduđu yerlerde (bina içleri, yer altı, sualtı, ormanlarda, yüksek binaların yanında) veya kuvvetli manyetik ya da elektrikli alanlara maruz kalan yerlerde (yeni yüksek gerilimli enerji hatlarının, mıknatısların ya da elektrikli cihazların, 1,5 GHz cep telefonlarının yanında), ölçümlerin belirlenmesi mümkün olmayabilir ya da hatalar meydana gelebilir.
- Ölçüm bilgileri ekranında ya da fotoğraf oynatma ekranında vb. görüntülenen rakım, fotoğraf makinesinin gövdesine yerleştirilmiş olan basınç sensörlerinden gelen bilgi temelinde görüntülenir ve kaydedilir. Lütfen görüntülenen rakımın, GPS konum verilerine dayanmadığının farkında olun.
- Kuvvetli manyetik veya elektrikli alanlar (televizyonlar, mikro dalga fırınlar, büyük motorlar, radyo kuleleri ve yüksek gerilim hatları vb.) elektronik pusula hatalarına yol açabilir. Elektronik pusula fonksiyonunu düzeltmek için, fotoğraf makinesini sıkıca tutun ve bileđinizi çevirerek makineyi bir sekiz şeklinde döndürün.
- GPS fonksiyonu ve elektronik pusula fonksiyonunun doğruluđu şart olmadığı için, ölçülen değerlerin (enlem, boylam, pusula yönü, rakım, sıcaklık vb.) doğru olmasının hiçbir garantisi yoktur.
- Sizdeki modelin GPS ve Wi-Fi fonksiyonları varsa yerel yasa ve yönetmelikler nedeniyle bazı ülke veya bölgelerde onarım servisi bulunmadığı için ülkeniz veya bölgenizdeki servis merkeziyle önceden iletişim kurun.

GPS fonksiyonunu kullanmadan önce (A-GPS verileri)

Fotoğraf makinesi ve iletişimin durumuna bağılı olarak, konum bilgilerini almak uzun sürebilir. A-GPS kullanıldığında, konum belirleme süresi birkaç saniye ile onlarca saniye arasında kısalabilir. Özel akıllı telefon uygulaması olan OM Image Share veya bilgisayarlar için bir görüntü yönetme ve düzenleme programı olan OM Workspace kullanılarak A-GPS verilerini indirin ve verileri fotoğraf makinesine yazın. Fotoğraf makinesinin tarih ve saat ayarlarının doğru yapıldığını önden kontrol edin.

- ⚠ A-GPS verileri 4 haftada bir güncellenmelidir. Son güncellemeden sonra zaman geçtiği için konum bilgilerini alma süresi uzayabileceğinden mümkün olan en yeni A-GPS verilerini kullanın.
- ⚠ A-GPS verilerinin temini, önceden herhangi bir uyarıda bulunulmaksızın kesilebilir.

A-GPS verilerinin akıllı telefon kullanılarak güncellenmesi

Özel akıllı telefon uygulaması OM Image Share'i önceden kurun. A-GPS verilerinin nasıl güncelleneceğini anlatan ayrıntılar için web sitemize bakın.

Bilgisayar kullanarak A-GPS verilerinin güncellenmesi

OM Workspace yazılımını önceden indirip bilgisayarınıza kurun. A-GPS verilerinin nasıl güncelleneceğini anlatan ayrıntılar için web sitemize bakın.

GPS Kullanımı

Aşağıdakilerden herhangi biri GPS'i etkinleştirebilir:

- LOG düğmesinin **LOG** konumuna döndürülmesi (P.204), **[GPS konumu kaydet]** (P.154) öğesinin **[Açık]** olarak ayarlanması, **[🔌 Ayarları]** (P.139) kısmında **[Oto. Zaman Ayarı]** öğesinin **[Açık]** olarak ayarlanması
- 🔌 GPS antenini (P.15) elinizle veya metal nesnelere kapatmayın.
- 🔌 GPS fonksiyonunu ilk defa kullanıyorsanız ve A-GPS güncellenmemişse ya da fonksiyon uzun zamandır kullanılmamışsa konum ölçümünün sonlanması birkaç dakika alabilir.
- 📶 GPS simgesi görüntüleniyorsa GPS bilgileri alınıyordur. Simge kırmızıyla gösterilirse bu bazı hataların oluştuğunu belirtir. Fotoğraf makinesi kapatılıp açıldıktan sonra hata devam ederse servis merkezimizle iletişime geçin.

Günlükleri Kaydetme ve Saklama

LOG düğmesi **LOG** konumundayken fotoğraf makinesi GPS ve diğer sensör verilerini günlüğe kaydeder (P.199). Günlükler, OM Image Share akıllı telefon uygulaması ile görüntülenebilir.

Günlükleri kaydetme

LOG düğmesini LOG konumuna döndürün.

- Günlük kaydı başlar. Günlük kaydetme işlemi sürerken gösterge lambası yanıp söner.

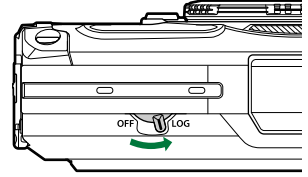

- Pil azaldığında günlük kaydı otomatik olarak sona erer (P.250).

- ⚠ LOG modunda, fotoğraf makinesi konum verileri elde etmek için devamlı pil kullanır.
- ⚠ Geçici günlük depolamaya tahsis edilen bellek dolduğunda günlüğe hiçbir veri eklenmez (P.250), bu durumda karta günlüğü kaydetmek için LOG düğmesini döndürerek **OFF** konumuna getirmelisiniz.

Günlükleri saklama

LOG düğmesi döndürülerek **OFF** konumuna getirildiğinde mevcut günlük karta kaydedilir. Günlük dosyaları kartta "GPSLOG" ve "SNSLOG" klasörlerine kaydedilir (P.22).

- ⚠ Günlük kaydedilirken monitörde bir mesaj görüntülenir. Bu mesaj ekrandan silinene kadar kartı çıkarmayın. Günlük kaydedilirken kartın çıkartılması, günlük dosyasının kaybedilmesine veya fotoğraf makinesi ya da kart arızasına neden olabilir.
- ⚠ Örneğin kablosuz veri aktarımı devam ediyorsa veya kart doluysa ya da yazma korumalıysa LOG düğmesi döndürülerek **OFF** konumuna getirildiğinde fotoğraf makinesi günlüğü karta kaydetmeye başlamayabilir; bu durumda kablosuz veri aktarımını sonlandırmalı, istenmeyen verileri karttan silmeli veya günlüğün başka bir şekilde kaydedilmesini sağlamalısınız. Günlük kaydedilene kadar pili fotoğraf makinesinden çıkarmayın.
- ⚠ Kart takılmazsa günlük kaydedilmez.
- ⚠ Pil seviyesi düşükse günlükler kaydedilmez. Pili şarj edin.
- ⚠ Her karta 199'a kadar günlük dosyası kaydedilebilir. Günlük dosyası sayısı bu sayıya yaklaştığında bir hata mesajı görüntülenir. Bu durumda başka bir kart takın veya günlük dosyalarını bilgisayara kopyaladıktan sonra silin. 📄 "Hata kodları" (P.250)

Arabelleğe Alınmış ve Saklanmış Günlüklerin Kullanımı

Günlükleri kullanmak için, kartta saklanan günlükler özel akıllı telefon uygulaması olan OM Image Share'e aktarılmalıdır. Fotoğraf makinesinin kablosuz LAN işleviyle akıllı telefonunuza bağlanın ([P.175](#)).

Belirtilen uygulama OM Image Share ile yapabileceğiniz işlemler

- Kartta saklanan günlükler ve günlükler kaydedilirken çekilen görüntüler akıllı telefonunuza aktarılabilir.
- Aktarılan günlükler, parçalar olarak yüklenebilir ve görüntülenebilir.
- Aktarılan günlükler görüntüleme ve yönetme için görüntülere bağlanabilir.

Ayrıntılar için web sitemizi ziyaret edin.

Konum Verilerini Görüntüleme

Fotoğraf makinesi kapalı olduğunda **INFO** düğmesine basılırsa monitörde konum verileri görüntülenir.

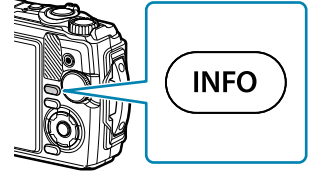

⚠ Görüntülenen verilerin doğruluğu hava koşulları ve diğer faktörlere göre değişir. Listelenen değerler sadece kılavuz olmaları içindir.

Konum verisi görünümüleri



- | | |
|-----------------------------|--------------------|
| ① Saat | ⑥ Rakım (derinlik) |
| ② Günlük kaydı devam ediyor | ⑦ GPS simgesi |
| ③ Yön bilgisi | ⑧ Enlem |
| ④ Sıcaklık (su sıcaklığı) | ⑨ Boylam |
| ⑤ Atmosferik basınç | |

Enlem ve boylam

GPS simgesi yanıp sönerse veya görüntülenmezse fotoğraf makinesi mevcut konumu belirleyemez.

GPS ve diğer veri görünümüleri









Bu görünümler yüksek düzeyde kesinlik gerektiren uygulamalara yönelik değildir ve sunulan verilerin doğruluğu (enlem, boylam, yön, derinlik, sıcaklık vb.) garanti edilmez. Bu görünümlerin doğruluğu, üreticinin kontrolü altında olmayan faktörlerden de etkilenebilir.

Çekim Modları ve Varsayılan Ayarlar











Yapılandırılabilir çekim modu listesi









 /  /  /  /  /  /  Modu

*1: Bazı ayarlar kullanılamıyor.

		P	A				
						Focus BKT	
Pozlama telafisi	—	✓	✓	✓	✓	✓	✓
Görüntü modu	—	✓	✓	*1	*1	*1	*1
ISO hassasiyeti	—	✓	✓	✓	✓	✓	✓
Beyaz ayarı	—	✓	✓	✓	✓	✓	✓
AF modu	—	✓	✓	*1	*1	*1	*1
Açı oranı	✓	✓	✓	✓	✓	✓	—
 Görüntü kalitesi	✓	✓	✓	✓	*1	✓	✓
 Video kalitesi	✓	✓	✓	✓	✓	✓	✓
 Görüntü sabitleyici	—	✓	✓	✓	✓	✓	✓
 Görüntü sabitleyici	—	—	—	—	—	—	—
Flaş	*1	✓	✓	*1	*1	*1	*1
Flaş yoğunluk kontrolü	—	✓	✓	✓	✓	✓	✓
Ardışık çekim/Zamanlayıcı	*1	✓	✓	✓	*1	*1	✓
Ölçüm	—	✓	✓	✓	✓	✓	✓

	AUTO	P	A	📷			
				📷	📷	FOCUS BKT	📷
Yüz önceliği	—	✓	✓	—	—	—	—
Aksesuar	*1	✓	✓	*1	*1	*1	*1
Özel Modları Sıfırla/Ata	✓	✓	✓	✓	✓	✓	✓
AF Alanı	✓	✓	✓	—	—	—	—
Kolay CALS	✓	✓	✓	✓	✓	✓	✓
Aralıklı Çekim	—	✓	✓	✓	—	—	✓
Odak Basamaklama	—	✓	✓	—	—	✓	—
Sıralı Odaklama Ayarları	✓	✓	✓	✓	✓	✓	✓
Tarih damgası	✓	✓	✓	✓	—	—	✓
Resim + Ses	—	✓	✓	✓	—	—	✓
Video 🗣️	✓	✓	✓	✓	✓	✓	✓
Kayıt Seviyesi	✓	✓	✓	✓	✓	✓	✓
Video Kare Hızı	✓	✓	✓	✓	✓	✓	✓
Video Bit Hızı	✓	✓	✓	✓	✓	✓	✓









						
						
Pozlama telafisi	✓	✓	✓	✓	✓	✓
Görüntü modu	—	—	—	—	—	*1
ISO hassasiyeti	—	—	—	—	—	—
Beyaz ayarı	✓	✓	✓	✓	✓	✓
AF modu	*1	*1	*1	*1	*1	✓
Açı oranı	✓	✓	✓	✓	✓	—
 Görüntü kalitesi	✓	✓	✓	✓	*1	✓
 Video kalitesi	✓	✓	✓	✓	✓	✓
 Görüntü sabitleyici	✓	✓	✓	✓	✓	—
 Görüntü sabitleyici	—	—	—	—	—	*1
Flaş	*1	*1	*1	*1	—	—
Flaş yoğunluk kontrolü	✓	✓	✓	✓	—	—
Ardışık çekim/Zamanlayıcı	*1	*1	*1	*1	—	*1
Ölçüm	—	—	—	—	—	—
Yüz önceliği	—	—	—	—	—	*1
Aksesuar	*1	*1	*1	*1	*1	*1
Özel Modları Sıfırla/Ata	✓	✓	✓	✓	✓	*1
AF Alanı	✓	✓	✓	—	✓	✓
Kolay CALS	✓	✓	✓	✓	✓	✓
Aralıklı Çekim	—	—	—	—	—	—

						
						
Odak Basamaklama	—	—	—	—	—	—
Sıralı Odaklama Ayarları	✓	✓	✓	✓	✓	✓
Tarih damgası	✓	✓	✓	✓	—	—
Resim + Ses	✓	✓	✓	✓	—	✓
Video 	✓	✓	✓	✓	✓	*1
Kayıt Seviyesi	✓	✓	✓	✓	✓	*1
Video Kare Hızı	✓	✓	✓	✓	✓	*1
Video Bit Hızı	✓	✓	✓	✓	✓	*1









SCN modu

*1: Bazı ayarlar kullanılmıyor.







								
Pozlama telafisi	—	✓	—	—	—	—	—	—
Görüntü modu	—	—	—	—	—	—	—	—
ISO hassasiyeti	—	—	—	—	—	—	—	—
Beyaz ayarı	—	—	—	—	—	—	—	—
AF modu	—	—	—	—	—	—	—	—
Açı oranı	✓	✓	✓	✓	✓	✓	✓	✓
 Görüntü kalitesi	✓	*1	✓	✓	✓	✓	*1	✓
 Video kalitesi	*1	*1	*1	*1	*1	*1	*1	*1
 Görüntü sabitleyici	✓	✓	✓	✓	✓	✓	✓	✓
 Görüntü sabitleyici	—	—	—	—	—	—	—	—
Flaş	*1	*1	*1	*1	*1	—	—	—
Flaş yoğunluk kontrolü	—	—	—	—	—	—	—	—
Ardışık çekim/Zamanlayıcı	*1	*1	*1	*1	*1	*1	—	*1
Ölçüm	—	—	—	—	—	—	—	—
Yüz önceliği	—	—	—	—	—	—	—	—
Aksesuar	*1	*1	*1	*1	*1	*1	*1	*1
Özel Modları Sıfırla/Ata	✓	✓	✓	✓	✓	✓	✓	✓
AF Alanı	✓	✓	✓	✓	✓	✓	✓	—
Kolay CALS	✓	✓	✓	✓	✓	✓	✓	✓

								
Aralıklı Çekim	—	—	—	—	—	—	—	—
Odak Basamaklama	—	—	—	—	—	—	—	—
Sıralı Odaklama Ayarları	✓	✓	✓	✓	✓	✓	✓	✓
Tarih damgası	✓	—	✓	✓	✓	✓	—	✓
Resim + Ses	✓	—	✓	✓	✓	✓	—	✓
Video 	✓	—	✓	✓	✓	✓	—	✓
Kayıt Seviyesi	✓	—	✓	✓	✓	✓	—	✓
Video Kare Hızı	✓	✓	✓	✓	✓	✓	✓	✓
Video Bit Hızı	✓	✓	✓	✓	✓	✓	✓	✓

								
Pozlama telafisi	—	—	—	—	—	✓	—	—
Görüntü modu	—	—	—	—	—	—	—	—
ISO hassasiyeti	—	—	—	—	—	—	—	—
Beyaz ayarı	—	—	—	—	—	✓	—	—
AF modu	—	—	—	—	—	—	—	—
Açı oranı	✓	✓	✓	✓	✓	—	✓	✓
 Görüntü kalitesi	✓	✓	✓	✓	✓	—	*1	✓
 Video kalitesi	*1	*1	*1	*1	*1	*1	*1	*1
 Görüntü sabitleyici	—	✓	✓	✓	✓	✓	✓	✓
 Görüntü sabitleyici	—	—	—	—	—	—	—	—
Flaş	—	*1	*1	—	*1	—	—	—
Flaş yoğunluk kontrolü	—	—	—	—	—	—	—	—
Ardışık çekim/Zamanlayıcı	—	*1	*1	*1	*1	—	—	*1
Ölçüm	—	—	—	—	—	—	—	—
Yüz önceliği	—	—	—	—	—	—	—	—
Aksesuar	*1	*1	*1	*1	*1	*1	*1	*1
Özel Modları Sıfırla/Ata	✓	✓	✓	✓	✓	✓	✓	✓
AF Alanı	✓	✓	✓	✓	✓	*1	✓	✓
Kolay CALS	✓	✓	✓	✓	✓	✓	✓	✓
Aralıklı Çekim	—	—	—	—	—	—	—	—
Odak Basamaklama	—	—	—	—	—	—	—	—

								
Sıralı Odaklama Ayarları	✓	✓	✓	✓	✓	✓	✓	✓
Tarih damgası	—	✓	✓	✓	✓	—	—	✓
Resim + Ses	—	✓	✓	✓	✓	—	—	✓
Video 	—	✓	✓	✓	✓	—	—	✓
Kayıt Seviyesi	—	✓	✓	✓	✓	—	—	✓
Video Kare Hızı	✓	✓	✓	✓	✓	✓	✓	✓
Video Bit Hızı	✓	✓	✓	✓	✓	✓	✓	✓

						
Pozlama telafisi	✓	✓	✓	✓	✓	✓
Görüntü modu	—	—	—	—	—	—
ISO hassasiyeti	—	—	—	—	—	—
Beyaz ayarı	✓	✓	✓	✓	✓	✓
AF modu	—	—	—	—	—	—
Açı oranı	✓	✓	✓	✓	✓	✓
 Görüntü kalitesi	✓	✓	✓	✓	✓	✓
 Video kalitesi	*1	*1	*1	*1	*1	*1
 Görüntü sabitleyici	✓	✓	✓	✓	✓	✓
 Görüntü sabitleyici	—	—	—	—	—	—
Flaş	—	—	—	*1	—	—
Flaş yoğunluk kontrolü	—	—	—	—	—	—
Ardışık çekim/Zamanlayıcı	*1	*1	*1	*1	*1	*1
Ölçüm	—	—	—	—	—	—
Yüz önceliği	—	—	—	—	—	—
Aksesuar	*1	*1	*1	*1	*1	*1
Özel Modları Sıfırla/Ata	✓	✓	✓	✓	✓	✓
AF Alanı	✓	✓	✓	✓	✓	*1
Kolay CALS	✓	✓	✓	✓	✓	✓
Aralıklı Çekim	—	—	—	—	—	—
Odak Basamaklama	—	—	—	—	—	—

						
Sıralı Odaklama Ayarları	✓	✓	✓	✓	✓	✓
Tarih damgası	✓	✓	✓	✓	✓	✓
Resim + Ses	✓	✓	✓	✓	✓	✓
Video 	—	—	—	—	—	—
Kayıt Seviyesi	—	—	—	—	—	—
Video Kare Hızı	✓	✓	✓	✓	✓	✓
Video Bit Hızı	✓	✓	✓	✓	✓	✓

Varsayılan Ayarlar

Doğrudan Düğme (P.218)

Canlı Kontrol (P.219)

 Çekim Menüleri (P.220)

 Video Menüsü (P.222)

 Oynatma Menüsü (P.223)

 Özel Menüler (P.224)









 Kurulum Menüsü (P.227)

Doğrudan Düşme

*1: [Özel Mod C1] veya [Özel Mod C2] ögesinde depolanabilen öğeler.

*2: [Sıfırla] (Tam) gerçekleştirildiğinde, bu fonksiyon için varsayılan ayarlar geri yüklenecektir.

*3: [Sıfırla] (Temel) gerçekleştirildiğinde, bu fonksiyon için varsayılan ayarlar geri yüklenecektir.

Fonksiyon	Varsayılan	*1	*2	*3	
Pozlama telafisi	±0,0	✓	✓	✓	
Flaş	 modunda [] ve [], [] için ve  modunda [] için		✓	✓	✓
	 modunda [] için	AUTO	✓	✓	✓
	Tüm diğer modlar		✓	✓	✓
Ardışık çekim/ Zamanlayıcı	<input type="checkbox"/>	✓	✓	✓	

Canlı Kontrol

*1: [Özel Mod C1] veya [Özel Mod C2] ögesinde depolanabilen öğeler.

*2: [Sıfırla] (Tam) gerçekleştirildiğinde, bu fonksiyon için varsayılan ayarlar geri yüklenecektir.

*3: [Sıfırla] (Temel) gerçekleştirildiğinde, bu fonksiyon için varsayılan ayarlar geri yüklenecektir.

Fonksiyon	Varsayılan	*1	*2	*3	
Görüntü modu	Doğal	✓	✓	✓	
ISO hassasiyeti	AUTO	✓	✓	✓	
Beyaz ayarı	AUTO	✓	✓	✓	
AF modu	AF	✓	✓	✓	
Açı oranı	4:3	✓	✓	✓	
 Görüntü kalitesi	L F	✓	✓	✓	
 Video kalitesi	1920×1080 İyi 30p	✓	✓	✓	
 Görüntü sabitleyici	AÇIK	✓	✓	✓	
 Görüntü sabitleyici	AÇIK	✓	✓	✓	
Flaş	 modunda [] ve [], [] için ve  modunda [] için		✓	✓	✓
	 modunda [] için	AUTO	✓	✓	✓
	Tüm diğer modlar		✓	✓	✓
Flaş yoğunluk kontrolü	±0,0	✓	✓	✓	
Ardışık çekim/Zamanlayıcı	<input type="checkbox"/>	✓	✓	✓	
Ölçüm		✓	✓	✓	
Yüz önceliği	KAPALI	✓	✓	✓	
Aksesuar	KAPALI	✓	✓	✓	



Çekim Menüleri

*1: [Özel Mod C1] veya [Özel Mod C2] ögesinde depolanabilen öğeler.

*2: [Sıfırla] (Tam) gerçekleştirildiğinde, bu fonksiyon için varsayılan ayarlar geri yüklenecektir.

*3: [Sıfırla] (Temel) gerçekleştirildiğinde, bu fonksiyon için varsayılan ayarlar geri yüklenecektir.



Çekim Menüsü 1

Fonksiyon	Varsayılan	*1	*2	*3	
Özel Modları Sıfırla/Ata	Sıfırla	Temel	—	—	—
	Özel Mod C1	—	—	✓	—
	Özel Mod C2	—	—	✓	—
Görüntü modu	Doğal	✓	✓	—	
AF Alanı	[·]	✓	✓	✓	
Kolay CALS	Kapalı	—	✓	✓	



Çekim Menüsü 2

Fonksiyon	Varsayılan	*1	*2	*3
Aralıklı Çekim	Kapalı	—	✓	✓

Fonksiyon		Varsayılan	*1	*2	*3	
	Kare Sayısı	99	—	✓	✓	
	Bekleme Süresi Başlat	00:00:01	—	✓	✓	
	Aralık Süresi	00:00:01	—	✓	✓	
	Aralık Modu	Zaman Önceliği	—	✓	✓	
	Pozlama Düzgünlüğü	Açık	—	✓	✓	
	Hızland. Çekimli Video	Kapalı	—	✓	✓	
	Video Ayarları	Video Çözünürlüğü	FullHD	—	✓	✓
		Kare hızı	10fps	—	✓	✓
Odak Basamaklama		Kapalı	✓	✓	✓	
	Bekleme Süresi Başlat	0 sn.	✓	✓	✓	
	Çekim sayısını ayarla	30	✓	✓	✓	
	Odak farklılığını ayarla	Normal	✓	✓	✓	
Sıralı Odaklama Ayarları	Bekleme Süresi Başlat	0 sn.	✓	✓	✓	
	Çekim sayısını ayarla	8	✓	✓	✓	
Tarih damgası		Kapalı	✓	✓	✓	
Resim + Ses		Kapalı	✓	✓	✓	



Video Menüsü

*1: **[Özel Mod C1]** veya **[Özel Mod C2]** öğesinde depolanabilen öğeler.

*2: **[Sıfırla]** (Tam) gerçekleştirildiğinde, bu fonksiyon için varsayılan ayarlar geri yüklenecektir.

*3: **[Sıfırla]** (Temel) gerçekleştirildiğinde, bu fonksiyon için varsayılan ayarlar geri yüklenecektir.

Fonksiyon	Varsayılan	*1	*2	*3
Video	Açık	—	✓	—
Kayıt Seviyesi	±0	—	✓	—
Video Kare Hızı	30p	—	✓	—
Video Bit Hızı	İyi	—	✓	—



Oynatma Menüsü

*1: [Özel Mod C1] veya [Özel Mod C2] ögesinde depolanabilen öğeler.

*2: [Sıfırla] (Tam) gerçekleştirildiğinde, bu fonksiyon için varsayılan ayarlar geri yüklenecektir.

*3: [Sıfırla] (Temel) gerçekleştirildiğinde, bu fonksiyon için varsayılan ayarlar geri yüklenecektir.

Fonksiyon		Varsayılan	*1	*2	*3	
	Başlat	—	—	—	—	
	BGM	Açık	—	✓	✓	
	Slayt	Hepsi	—	✓	✓	
	Slayt Aralığı	3 sn.	—	✓	—	
	Video Aralığı	Kısa	—	✓	—	
		Açık	—	✓	✓	
Düzenle	İmaj Seç	RAW Veri Düzenle	—	✓	✓	✓
		JPEG Düzenleme	—	—	—	—
		Video Düzenleme	—	—	—	—
			—	—	—	—
	Resim Birleştirme	—	—	—	—	
Baskı Sırası		—	—	—	—	
Sıfırlama Koruması		—	—	—	—	
Paylaşım Sırasını Sıfırla		—	—	—	—	
Cihaz Bağlantısı		—	—	—	—	

⚙️ Özel Menüler

*1: [Özel Mod C1] veya [Özel Mod C2] ögesinde depolanabilen ögeler.

*2: [Sıfırla] (Tam) gerçekleştirildiğinde, bu fonksiyon için varsayılan ayarlar geri yüklenecektir.

*3: [Sıfırla] (Temel) gerçekleştirildiğinde, bu fonksiyon için varsayılan ayarlar geri yüklenecektir.

A AF/MF

Fonksiyon		Varsayılan	*1	*2	*3
AF Işıklandırıcı		Kapalı	✓	✓	✓
MF Yardım	Büyüt	Kapalı	✓	✓	—
	Vurgulama	Kapalı	✓	✓	—





B Disp/■)))/PC

Fonksiyon		Varsayılan	*1	*2	*3
■)/Bilgi Ayarları	▶Bilgi	Sadece imaj, Genel	✓	✓	✓
	LV Bilgisi	Özel1 (■), Özel2 (Düzy Göstergesi)	✓	✓	✓
	■)Ayarları	25, Takvim	✓	✓	—
Gece Çekimi		Kapalı	✓	✓	✓
Titreşim Azaltıcı		Otomatik	✓	✓	—
Görüntülenen Izgara		Kapalı	✓	✓	—
Vurgulama Rengi		Beyaz	✓	✓	—
■))		3	✓	✓	✓
HDMI	Çıkış Boyutu	1080p	—	✓	—
	HDMI Kontrol	Kapalı	—	✓	—











C Poz/ISO

Fonksiyon		Varsayılan	*1	*2	*3
Pozlama Değişimi		±0	✓	✓	—
		±0	✓	✓	—
ISO-Otomatik Ayar	Üst Sınır/Varsayılan	Üst Sınır: 1600 Varsayılan: 100	✓	✓	✓
	En Düşük S/S Ayarı	Otomatik	✓	✓	✓
Gren Filtresi		Standart	✓	✓	✓
Gren Azaltma		Otomatik	✓	✓	✓

D ⚡ Özel

Fonksiyon	Varsayılan	*1	*2	*3
 + 	Kapalı	✓	✓	✓
 + BA		✓	✓	—

E /BA/Renk

Fonksiyon	Varsayılan	*1	*2	*3
 Ayarla	 1:   2:   3:   4:  N	✓	✓	✓
BA	Otomatik	✓	✓	✓
 Sıcak Rengi Tut	Açık	✓	✓	✓
Renk uzayı	sRGB	✓	✓	✓

F Kayıt

Fonksiyon	Varsayılan	*1	*2	*3	
Dosya Adı	Sıfırla	—	✓	—	
Dosya İsmi Düzenle	Kapalı	—	✓	—	
Telif Hakkı Ayarları	Telif Hakkı Bilgisi	Kapalı	—	✓	—
	Sanatçı Adı	—	—	—	—
	Telif Hakkı Adı	—	—	—	—

G Alan Sensörü

Fonksiyon	Varsayılan	*1	*2	*3	
GPS konumu kaydet	Kapalı	—	✓	—	
Yükseklik/Sıcaklık	Yüksekliği Kalibre Et	—	—	✓	—
	m/ft	m	—	✓	—
	°C/°F	°C	—	✓	—

H Yardımcı

Fonksiyon	Varsayılan	*1	*2	*3
Piksel Eşleme	—	—	—	—
Seviye Ayarlama	—	—	✓	—
Uyku	1 dk	—	✓	✓
Belgelendirme	—	—	—	—

Y Kurulum Menüsü

*1: [Özel Mod C1] veya [Özel Mod C2] ögesinde depolanabilen ögeler.

*2: [Sıfırla] (Tam) gerçekleştirildiğinde, bu fonksiyon için varsayılan ayarlar geri yüklenecektir.

*3: [Sıfırla] (Temel) gerçekleştirildiğinde, bu fonksiyon için varsayılan ayarlar geri yüklenecektir.

Fonksiyon		Varsayılan	*1	*2	*3
Kart Kurulumu		—	—	—	—
⌚ Ayarları		—	—	—	—
	⌚	—	—	—	—
	Zaman Dilimi	—	—	—	—
	Oto. Zaman Ayarı	Kapalı	—	—	—
🗣️		English	—	—	—
📶		☀️ ±0	—	✓	—
Görüntü İnceleme		0,5 sn.	✓	✓	—
Wi-Fi/Bluetooth Ayarları	Kablosuz İşlevle	Açık	—	✓	—
	Bluetooth	Kapalı	—	✓	—
	Kablosuz Deklanşör Ayarı	—	—	—	—
	Bağlantı Şifresi	—	—	—	—
	Ayarları Sıfırla	—	—	—	—
Yapım Menüsü		Kapalı	—	—	—

Bellek Kartı Kapasitesi

Fotoğraf sayısı

Rakamlar, 4:3 aç ı oranına sahip fotoğrafları kaydetmek için kullanılan 64 GB'lık bir SDXC kart içindir.

Görüntü kalitesi	Görüntü boyutu (Piksel sayısı)	Sıkıştırma oranı	Dosya formatı	Kaydedilebilir fotoğraf sayısı
RAW	4000×3000	Kayıpsız sıkıştırma	ORF	4518
L SF		1/2,7	JPEG	6971
L F		1/4		10166
L N		1/8		19520
M1 SF	1/2,7	10608		
M1 F	1/4	15250		
M1 N	1/8	28706		
M2 SF	1920×1440	1/2,7		27111
M2 F		1/4		37538
M2 N		1/8		61000
S SF	1280×960	1/2,7		54222
S F		1/4		69715
S N		1/8		97601



- Saklanabilecek fotoğraf sayısı, nesneye, baskı sıralarının yapılıp yapılmadığına ve diğer faktörlere bağlı olarak değişiklik gösterebilir. Belirli durumlarda, monitörde görüntülenen saklanabilecek fotoğraf sayısı, fotoğraf çekseniz veya saklanan görüntüleri silseniz bile değişmez.
- Gerçek dosya boyutu nesneye bağlı olarak değişir.
- Monitörde görüntülenen saklanabilir fotoğrafların maksimum sayısı 9999'dur.

- **[Yapım Menüsü] [Açık]** olarak ayarlandığında **M1**, **M** olarak; **M2**, **CALSH** olarak ve **S**, **CALS** olarak görüntülenir.

Bellek kartı kapasitesi: videolar

Rakamlar, 64 GB boyutunda bir SDXC bellek kartı içindir.

Görüntü boyutu/bit hızı/kare hızı		Kapasite (yakl.)
 4K 30p	3840×2160 30p	1 saat 21 dakika
 4K 25p	3840×2160 25p	
 FHD 60p	1920×1080 Süper İyi 60p	2 saat 40 dakika
 FHD 50p	1920×1080 Süper İyi 50p	
 FHD 30p	1920×1080 Süper İyi 30p	
 FHD 25p	1920×1080 Süper İyi 25p	
 FHD 60p	1920×1080 İyi 60p	
 FHD 50p	1920×1080 İyi 50p	4 saat 40 dakika
 FHD 30p	1920×1080 İyi 30p	
 FHD 25p	1920×1080 İyi 25p	
 FHD 60p	1920×1080 Normal 60p	
 FHD 50p	1920×1080 Normal 50p	7 saat 53 dakika
 FHD 30p	1920×1080 Normal 30p	
 FHD 25p	1920×1080 Normal 25p	
 HD 30p	1280×720 Süper İyi 30p	
 HD 25p	1280×720 Süper İyi 25p	5 saat 24 dakika
 HD 30p	1280×720 İyi 30p	10 saat 13 dakika
 HD 25p	1280×720 İyi 25p	

Görüntü boyutu/bit hızı/kare hızı		Kapasite (yakl.)
	1280×720 Normal 30p	14 saat 32 dakika
	1280×720 Normal 25p	

- Tek bir video dosyasının azami boyutu 4 GB ile sınırlıdır.
- Her bir videonun maksimum kayıt süresi ise 29 dakika ile sınırlıdır.

Dikkat

Suya ve darbeye dayanıklılık

Bu ürün su geçirmez ve darbeye dayanıklıdır.

- Suya dayanıklılık: Fotoğraf makinesi JIS/IEC koruma sınıfı 8 (IPX8)¹ uyarınca sertifikalıdır ve 15 m'ye kadar olan su derinliklerinde çekim yapmak için kullanılabilir.
 - Darbeye dayanıklılık: Fotoğraf makinesi, şirketimiz tarafından belirtilen koşullar altında yapılan düşürme testlerinden geçmiştir.
- 1 Fotoğraf makinesinin belirli bir süre su altında ve belirli bir miktarda su basıncı altında kullanılabileceğini belirtir.
- **Bu ürünün belirtilen suya ve darbeye dayanıklılığı, kurum içi test koşullarına dayalıdır ve hasar veya arızaya karşı garanti sağlamaz.**

Fotoğraf makinesinin sualtında kullanımı

Fotoğraf makinesini sualtında kullanmadan önce

- Pil/kart bölmesi kapağı ve konektör kapağının contalarını ve bunların temas yüzeylerini toz, kum veya başka yabancı cisim yönünden kontrol edin. Contada yabancı cisim bulunursa lif kalıntısı olmayan temiz bir bezle giderin.
- Pil/kart bölmesi kapağı ve konektör kapağı contalarında veya bunların temas yüzeylerinde çatlak, çizik veya başka kusur olmadığından emin olun.
- Pil/kart bölmesi kapağını ve konektör kapağının LOCK düğmesini sıkıca kapatın.
- Pil/kart bölmesi kapağını veya konektör kapağını suya yakın yerlerde (örneğin denizde, gölde, deniz kenarında veya göl kenarında) veya ıslak elle açmaktan ve kapatmaktan kaçının.
- Fotoğraf makinesi sualtında batar.
- Kaplıcalarda kullanılamaz.

Fotoğraf makinesini sualtında kullanırken

- Fotoğraf makinesini 15 m'den fazla derinlikte veya sualtında 60 dakikadan fazla kullanmayın.
- Sualtındayken pil/kart bölmesi kapağı veya konektör kapağını açmayın ya da kapatmayın.
- Fotoğraf makinesini darbelere (örneğin sertçe suya dalma) maruz bırakmayın. Darbe, pil/kart bölmesi kapağı veya konektör kapağının açılmasına yol açabilir.

Fotoğraf makinesini sualtında kullandıktan sonra

- Lif kalıntısı olmayan bir bezle fotoğraf makinesindeki su damlacıkları veya kiri iyice silin, daha sonra pil/kart bölmesi kapağı ve konektör kapağını açın.

- Pil/kart bölmesi kapağı ve konektör kapağını, su damlacıklarının kapakların içine girmesini önlemek için şekilde gösterilen yönde yavaşça açın. Su damlacıkları kapakların iç yüzeyine temas ederse kullanmadan önce bunları sildiğinizden emin olun.

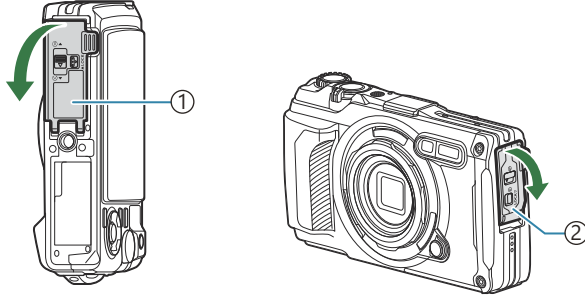

- ① Pil/kart bölmesi kapağı
- ② Konektör kapağı

Saklama ve bakım

- Temizlik, paslanmayı önleme, buğulanmayı önleme, onarım veya başka tür bakım için kimyasal madde kullanmayın. Aksi takdirde, suya dayanıklılık ortadan kalkabilir.
- Fotoğraf makinesini su altında kullanmayı bitirdiğinizde pil/kart bölmesi kapağı ve konektör kapağını sıkıca kapatın. Kapakları kilitledikten sonra, lens halkasını çıkartın ve fotoğraf makinesini yaklaşık 10 dakika boyunca temiz su dolu bir kova veya başka bir kapta bekletin, ardından iyi havalandırılan bir ortamda gölgede kurumaya bırakın.
- Fotoğraf makinesini su altında kullandıktan sonra, temiz suda bekletmeden 60 dakika veya daha uzun bir sürenin geçmesine izin vermeyin. Bu yönde dikkatli olunmaması, fotoğraf makinesinin görünüşüne zarar verebilir ve suya dayanıklılığını bozabilir.
- Suya dayanıklılığı korumak için, su geçirmez contaların yılda bir kez değiştirilmesini tavsiye ediyoruz. (Su geçirmez contaların değiştirilmesi ücretlidir).
Su geçirmez contaları değiştirebilen dağıtıcılar ve onarım mağazaları için lütfen web sitemize bakın.

Dikkat edilmesi gereken diğer hususlar

- Bu ürünle birlikte verilen aksesuarlar (örneğin şarj edilebilir pil) su geçirmez değildir.
- Fotoğraf makinesinin darbelere maruz kalması suya dayanıklılığını ortadan kaldırabilir.
- Fotoğraf makinesi, pil/kart bölmesi kapağı veya konektör kapağı açıkken su geçirmez değildir.

Piller

- Fotoğraf makinesi lityum iyon pillimizle çalışır. Orijinal pillerimiz dışında asla başka bir pil kullanmayın.
- Fotoğraf makinesinin güç tüketimi, kullanım şekline ve diğer koşullara bağlı olarak çok farklılık gösterebilir.
- Aşağıdaki işlemler, çekim yapılmadığında da çok güç tükettiği için, pil hızla tükenecektir.
 - Zoom'u tekrar tekrar kullanma
 - Çekim modunda deklanşör düğmesine yarım basarak sürekli otomatik odak yapma
 - Monitörde uzun süreyle fotoğraf görüntüleme
 - Fotoğraf makinesini bir bilgisayara bağlama
 - Kablosuz LAN/**Bluetooth**® özelliklerini etkin olarak bırakma
 - GPS Kullanımı
- Tükenmiş bir pil kullanıldığında, fotoğraf makinesi, düşük pil uyarısı görüntülenmeden kapanabilir.
- Fotoğraf makinesini bir ay veya daha uzun bir süre boyunca saklamadan önce pilleri çıkarın. Pillerin uzun süre fotoğraf makinesinde bırakılması kullanım ömrünü kısaltarak pilleri kullanılmaz hale getirebilir.
- İsteğe bağlı USB-AC adaptörüyle normal şarj süresi yaklaşık 3 saattir (tahmini). Şarj süreleri yüksek ortam sıcaklıklarında artabilir.
- Verilen tipte pillerle kullanıma uygun olduğu belirtilmeyen USB-AC adaptörleri veya şarj cihazlarını kullanmayın. Benzer şekilde, verilen USB-AC adaptörünü belirtilen tipten farklı pillerle (fotoğraf makineleri) kullanmayın.
- Pil yanlış tipte bir pille değiştirilirse patlama tehlikesi oluşur.
- Kullanılan pili kullanım kılavuzundaki "DİKKAT" talimatlarına göre imha edin.
- Kararlı şekilde çalışmasını sağlamak için USB-AC adaptörünü kullanırken pilin takılı olduğundan emin olun.

USB-AC adaptörünüzü yurt dışında kullanma

- USB-AC adaptörü (F-5AC), dünyanın her yerinde 100 V ila 240 V AC (50/60 Hz) arasındaki çoğu ev tipi prizlerde kullanılabilir. Bununla birlikte, bulunduğunuz ülkeye bağlı olarak duvardaki prizlerin şekli farklı olabilir ve USB-AC adaptörünü prize takmak için bir adaptöre ihtiyaç olabilir.
- Çizim, piyasada satılır bir priz adaptörünün örneğini gösterir. Ayrıntılı bilgi için bir elektrikçiye ya da seyahat acentesine danışın.

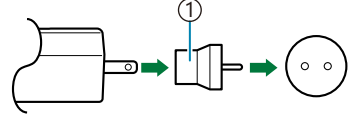

① Piyasada satılır priz adaptörü

- USB-AC adaptörü bozulabileceği için üçüncü taraf seyahat adaptörlerini kullanmayın.

Ayrı Olarak Satılan Aksesuarların Kullanımı

İsteğe bağlı silikon kılıfların takılması

Kılıfı gösterildiği gibi takın. Kılıfı çıkarmak için adımları tersten uygulayın.

- Aşırı kuvvet uygulamayın. Bu tedbirin göz ardı edilmesi kılıfa zarar verebilir.

1.

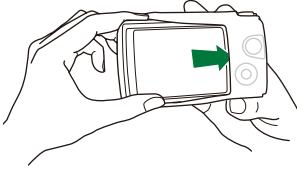

2.

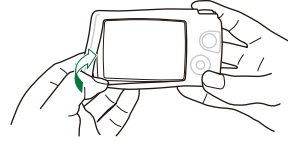

Silikon kılıfın kullanıma ilişkin önlemler

- Bu ürün ile fotoğraf makinesi arasındaki boşluğa toz veya kum gibi yabancı cisimlerin girmemesi için dikkatli olun; aksi takdirde bu durum çiziklere neden olabilir.
- Silikon kılıf kirlenirse suyla yıkayın ve kullanmadan önce tamamen kurumasını sağlayın.
- Silikonun kaymaz özelliği nedeniyle fotoğraf makinesi, silikon kılıf takılıyken fotoğraf makinesi çantasına kolayca sığmaz.

Kablosuz RC Flaş Sistemiyle fotoğraf çekimi

Kablosuz RC Flaş Sistemiyle uyumlu bir flaş kullanarak, kablosuz flaşla fotoğraf ve sualtı fotoğrafları çekebilirsiniz.



Kablosuz flaşlı çekimin kurulum aralığı, ortama bağlı olarak değişiklik gösterir, ancak standart aralık fotoğraf makinesinin dahili flaşından 1 ila 2 m'dir.

- Fotoğraf makinesinin dahili flaşı, fotoğraf makinesi ile flaş arasındaki iletişim için kullanılır.
- Özel bir sualtı elektronik flaşını kullanmak için sualtı muhafazası, fiberoptik kablo ve diğer ekipmanları hazırlayın.
- Kablosuz flaşın ve sualtı elektronik flaşlarının kullanımıyla ilgili ayrıntılı bilgi için, özel harici flaş cihazının veya sualtı muhafazasının kullanım kılavuzuna bakın.

1. Özel elektronik flaşı açın.
 2. Özel elektronik flaşın flaş modunu RC moduna ayarlayın.
 - Kanal ve grup ayarları gerekirse kanal için CH1, grup içinse A öğesini seçin.
 3. Canlı Kontrolde Flaş öğesini vurgulayın ve [**⚡RC**] (Uzaktan Kumanda) öğesini seçin (P64).
 4. Flaşın çalışmasını kontrol etmek için bir test fotoğrafı çekin ve sonucu kontrol edin.
- Fotoğraf çekmeye başlamadan önce fotoğraf makinesinin ve kablosuz flaşın şarj seviyesini kontrol ettiğinizden emin olun.
 - Fotoğraf makinesi flaşı [**⚡RC**] konumuna ayarlandığında, fotoğraf makinesinin dahili flaşı, kablosuz flaşla iletişim için kullanılır. Dahili flaş fotoğraf çekimi için kullanılmaz.
 - Kablosuz flaşla fotoğraf çekmek için, özel harici flaşın uzaktan kumanda sensörü fotoğraf makinesine ve flaşı nesneye yöneltin.

İsteğe bağlı aksesuarlar

İsteğe bağlı aksesuarlar kullanmak, farklı şekillerde çekimden yararlanmanızı sağlar. Bir aksesuar takmak için, fotoğraf makinesiyle birlikte verilen lens halkasını çıkartın.

LED Işık Kılavuzu (LG-1)	 (Mikroskop) modunda çekim yaparken veya makro çekim sırasında makro LED'in eşit olmayan şekilde aydınlatılmasını önler. <ul style="list-style-type: none">• Flaş kullanmayın.• Bu aksesuar sualtında kullanılmaz.
Flaş Difüzörü (FD-1)	 (Mikroskop) modunda çekim yaparken veya makro çekim sırasında flaşlı fotoğrafçılık için nesneye yakınlaşmanızı sağlar.
Lens Koruyucu (LB-T01)	Lensi çekim veya taşıma sırasında lens yüzeyinde kir ve çizikler oluşmasına karşı korur. <ul style="list-style-type: none">• Bu aksesuar bir silikon kılıfla aynı anda kullanılmaz.
Balık Gözü Dönüştürücüsü (FCON-T01) ¹	Geniş açılı sahneler çekmenizi sağlar.
Dairesel Balık Gözü Dönüştürücüsü (FCON-T02) ¹	Yalnızca zoom konumunu değiştirerek hem dairesele balık gözü hem de diyagonal balık gözü çekimleri yapın.

Tele Dönüřtürücü (TCON-T01) ¹	Daha uzaktaki nesnelere çekmenizi sağlar.
Koruyucu Filtre (PRF-D40.5 PRO) ¹	Lensi çekim veya taşıma sırasında lens yüzeyinde kir ve çizikler oluşmasına karşı korur.

1 Bu aksesuarı fotoğraf makinesine takmak için bir dönüřtürücü adaptör (CLA-T01) gereklidir.

- İsteğe baėlı aksesuarlar kullanmak için, aksesuar ayarlarını Canlı Kontrolde yapılandırın.  ["İsteğe baėlı aksesuarların kullanımı \(Aksesuar\)" \(P.88\)](#)
- Fotoğraf makinesini su altında kullandıktan sonra temiz suyla yıkayın.
- Daha fazla bilgi için web sitemizi ziyaret edin.

Lens halkasının çıkartılması ve takılması

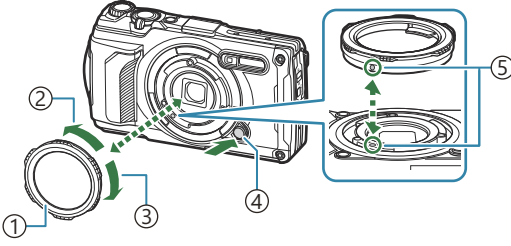

- ① Lens halkası
- ② Çıkarma yönü
- ③ Takma yönü
- ④ Lens halkası çıkartma düğmesi
- ⑤ Takma işareti

Aksesuarın çıkartılması

Lens halkası çıkartma düğmesine basarken aksesuarı çıkarma yönünde döndürün.

Aksesuarın takılması

Aksesuarı takma işaretiyle hizalayın ve klik sesiyle birlikte yerine oturana kadar takma yönünde döndürün.

LED ışık kılavuzunun takılması ve çıkartılması

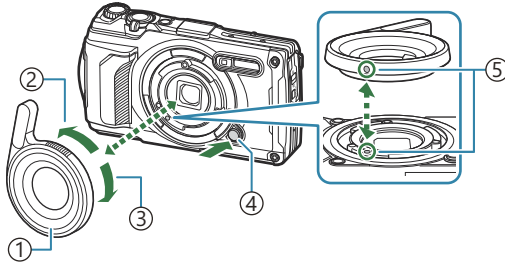

- ① LED ışık kılavuzu
- ② Çıkarma yönü
- ③ Takma yönü
- ④ Lens halkası çıkartma düğmesi
- ⑤ Takma işareti

Aksesuarın takılması

Aksesuarı takma işaretiyle hizalayın ve klik sesiyle birlikte yerine oturana kadar takma yönünde döndürün.

Aksesuarın çıkartılması

Lens halkası çıkartma düğmesine basarken aksesuarı çıkarma yönünde döndürün.

Flaş difüzörünün takılması ve çıkartılması

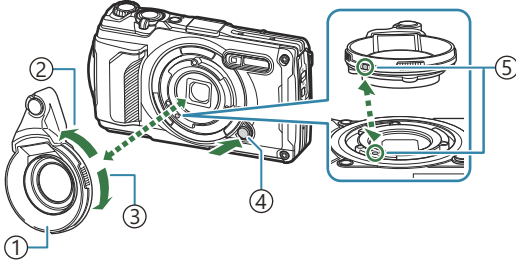

- 1 Flaş difüzörü
- 2 Çıkarma yönü
- 3 Takma yönü
- 4 Lens halkası çıkartma düğmesi
- 5 Takma işareti

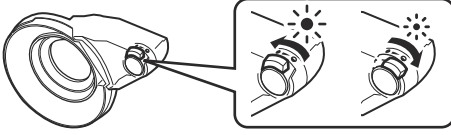

Işık yoğunluğu değiştirilebilir.

Aksesuarın takılması

Aksesuarı takma işaretiyle hizalayın ve klik sesiyle birlikte yerine oturana kadar takma yönünde döndürün.

Aksesuarın çıkartılması

Lens halkası çıkartma düğmesine basarken aksesuarı çıkarma yönünde döndürün.

Lens koruyucunun takılması ve çıkartılması

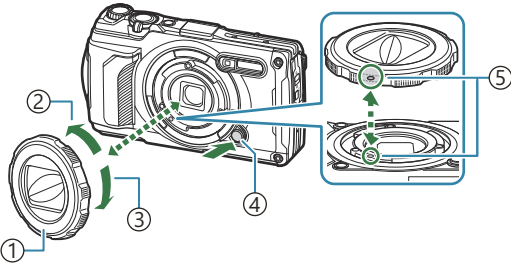

- 1 Lens koruyucu
- 2 Çıkarma yönü
- 3 Takma yönü
- 4 Lens halkası çıkartma düğmesi
- 5 Takma işareti

Aksesuarın takılması

Aksesuarı takma işaretiyle hizalayın ve klik sesiyle birlikte yerine oturana kadar takma yönünde döndürün.

- Takma işareti, lens halkasının arkasında bulunur.

Aksesuarın çıkartılması

Lens halkası çıkartma düğmesine basarken aksesuarı çıkarma yönünde döndürün.

Dönüştürücü lensin/koruyucu filtrenin takılması ve çıkartılması

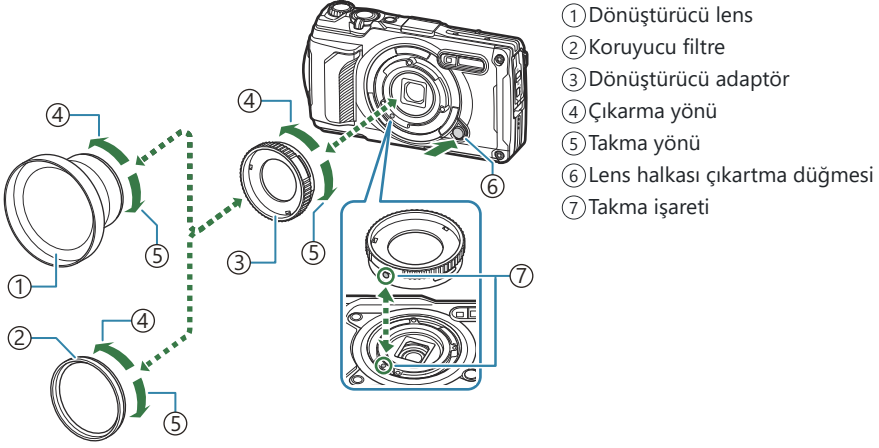

Aksesuarın takılması

1. Dönüştürücü adaptörü takın.
 - Aksesuarı takma işaretiyle hizalayın ve klik sesiyle birlikte yerine oturana kadar takma yönünde döndürün.
2. Dönüştürücü lensi/koruyucu filtreyi takma yönünde döndürün ve dönüştürücü adaptör üzerinde vidalayın.

Aksesuarın çıkartılması

1. Dönüştürücü lensi/koruyucu filtreyi çıkarma yönünde döndürün.
2. Dönüştürücü adaptörü çıkarın.
 - Lens halkası çıkartma düğmesine basarken aksesuarı çıkarma yönünde döndürün.

Fotoğraf makinesinin temizlenmesi ve saklanması

Fotoğraf makinesinin temizlenmesi

Fotoğraf makinesini temizlemeden önce fotoğraf makinesini kapatın ve pilini çıkartın.

- Benzin veya alkol gibi güçlü çözücüler veya kimyasal olarak işlenmiş bir bez kullanmayın.

Dış Kısım:

- Yumuşak bezle hafifçe silin. Fotoğraf makinesi çok kirliyse bezi hafif sabunlu su ile nemlendirip iyice sıkın. Fotoğraf makinesini nemli bezle silin ve daha sonra kuru bir bezle kurutun. Fotoğraf makinesini plajda kullandıysanız bezi temiz suda nemlendirip iyice sıkın.
- Fotoğraf makinesinin kir, toz veya kum gibi yabancı cisimlerin bulunduğu koşullarda kullanılması nedeniyle fotoğraf makinesine yabancı cisimler yapışmış olabilir. Fotoğraf makinesini bu tür koşullarda kullanmaya devam ederseniz fotoğraf makinesi zarar görebilir. Bu tür hasardan kaçınmak için, aşağıdaki yöntemi uygulayarak fotoğraf makinesini yıkayın.

1. Pil/kart bölmesi kapağını ve konektör kapağını sıkıca kapatın ve kilitleyin (P.15).

2. Bir kovayı veya kabı temiz suyla doldurun, fotoğraf makinesini lensi aşağı gelecek şekilde kovaya daldırın ve fotoğraf makinesini sıkıca sallayın. Ayrıca, doğrudan hızlı akan musluk suyunun altında düğmeye basarak fotoğraf makinesini durulayın.



Monitör:

- Yumuşak bezle hafifçe silin.

Lens:

- Kum, tozu veya diğer yabancı cisimleri gidermeden önce kullanırsanız bezler lensi çezebilir. Lensteki tozu, üçüncü taraf havallı temizleyici ile giderin ve ardından lens temizleme kağıdıyla lensi nazikçe temizleyin.
- Lens kirlenirse yüzeyinde leke oluşabilir.

Pil/USB-AC adaptörü:

- Yumuşak ve kuru bir bezle hafifçe silin.

Saklama

- Fotoğraf makinesini uzun süreliğine saklamadan önce, pili ve kartı çıkartın. Fotoğraf makinesini serin, kuru ve iyi havalandırılan bir yerde saklayın.
- Düzenli aralıklarla pilleri takın ve fotoğraf makinesi fonksiyonlarını kontrol edin.
- Kullandıktan sonra fotoğraf makinesini temizleyin.
- Fotoğraf makinesini böcek ilacıyla aynı yerde saklamayın.
- Fotoğraf makinesini aşınmadan korumak için kimyasalların işlendiği yerlerde saklamaktan kaçının.
- Lens kirliliği bırakılırsa yüzeyinde leke oluşabilir.
- Fotoğraf makinesi uzun süre kullanılmadıysa kullanmadan önce her parçasını kontrol edin. Önemli fotoğraflar çekmeden önce, bir test resmi çekerek fotoğraf makinesinin düzgün çalışıp çalışmadığını kontrol edin.

Piksel Eşleme - Görüntü işleme fonksiyonlarının kontrol edilmesi

Piksel eşleme özelliği, fotoğraf makinesinin, görüntü sensörü ve görüntü işleme fonksiyonlarını kontrol etmesini ve ayarlamasını sağlar. En iyi sonuçlar için piksel eşlemeye başlamadan önce çekim ve oynatma bittikten sonra en az bir dakika bekleyin.

1.  Özel Menü  içinde **[Piksel Eşleme]** ögesini vurgulayın (P.155).

2. **[Başlat]** (Alt menü 2) görüntülendiğinde **OK** düğmesine basın.

- Piksel eşleme işlemi devam ederken **[Meşgul]** çubuğu görüntülenir. Piksel eşleme işlemi sona erdiğinde menü yeniden görüntülenir.

- Piksel eşleme sırasında kaza ile fotoğraf makinesini kapatırsanız Adım 1'den tekrar başlayın.

Pil takılı olsa da fotoğraf makinesi açılmıyor

Pil yanlış yönde takılmıştır

- Pili yanlış yönde takarsanız fotoğraf makinesi açılmaz. Doğru yönde taktığınızdan emin olun.
👉 "Pilin ve kartın takılması" (P.19)

Pil, tam olarak şarj edilmemiştir

- Pili şarj edin. 👉 "Pilin Şarj Edilmesi" (P.23)

Pil, soğuk nedeniyle geçici olarak işlemez durumda

- Düşük sıcaklıklarda pil performansı azalır. Pili çıkartıp, bir süre cebinize koyarak ısıtın.

Bir dil seçmenizi isteyen bir iletişim kutusu görüntüleniyor

İletişim kutusu, aşağıdaki durumlarda görüntülenir.

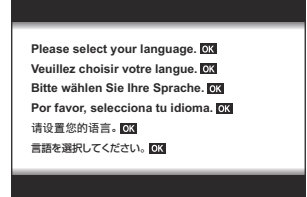

- Fotoğraf makinesi ilk kez açıldığında.
- Bir dil seçmediğinizde.



Dil seçmeye ilişkin bilgiler için bkz. "İlk Kurulum" (P.28).

Deklanşör düğmesine basıldığında fotoğraf çekilmiyor

Fotoğraf makinesi otomatik olarak kapanıyor

- Pilin tükenmesini azaltmak için, ayarlanmış olan süre boyunca herhangi bir işlem yapılmadığında fotoğraf makinesi otomatik olarak uyku moduna geçer. Uyku modundan çıkmak için deklanşör düğmesine yarım basın. Fotoğraf makinesi, 5 dakika boyunca uyku modunda bırakılırsa otomatik olarak kapanır.   Özel Menü  > [Uyku] (P.155)

Flaş şarj oluyor

- Monitörde, şarj etme işlemi sırasında  işareti yanıp söner. Deklanşör düğmesine basmadan önce yanıp sönmenin kesilmesini bekleyin.

Fotoğraf makinesi sıcaklığı artıyor

- Uzun süre kullanım nedeniyle iç sıcaklık yükselirse fotoğraf makinesi kapanabilir. Pili çıkarın ve iç sıcaklık, fotoğraf makinesinin tekrar kullanılmasını sağlayacak düzeye inene kadar bekleyin. Fotoğraf makinesi ayrıca kullanım sırasında dokunulduğunda da ısınabilir ancak bu bir arıza olduğu anlamına gelmez.

Odaklama yapılamıyor

- Fotoğraf makinesi, kendisine çok yakın olan veya Otomatik Odak seçeneğine uygun olmayan nesnelere odaklama yapamaz (monitörde AF onay işareti yanıp söner). Nesneye olan mesafeyi artırın veya fotoğraf makinesiyle ana nesne arasındaki mesafeyle aynı mesafedeki yüksek kontrastlı bir nesneye odaklama yapın, kadrajı ayarlayın ve çekin.

Odaklanması zor olan nesneler

Aşağıdaki durumlarda, Otomatik Odak fonksiyonu ile odaklama yapmak zorlaşabilir.

- AF onay işareti yanıp sönüyor.

Fotoğraf makinesi aşağıdaki durumlarda odaklama yapamayacaktır.

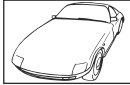

Nesnenin kontrastı düşük



Karenin ortasında aşırı parlak ışık var

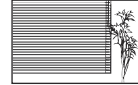

Nesnede düşey çizgi yok¹

- AF onay işareti yanıyor fakat odak nesne üzerinde değil.



Farklı mesafelerdeki nesnelere





Hızlı hareket eden nesne



Nesne AF alanı içinde değil

1 Odaklama yapmak için fotoğraf makinesinin düşey kadrajda tutulması ve fotoğraf çekmek için yatay kadraja geri getirilmesi de işe yarayan bir yöntemdir.

Gren azaltma etkin

- Gece sahneleri çekerken, deklanşör hızları daha yavaştır ve fotoğraflarda gren görüntülenme eğilimi belirir. Yavaş deklanşör hızlarında çekim yaptıktan sonra fotoğraf makinesi, gren azaltma sürecini etkinleştirir. Bu işlem sırasında çekim yapılamaz. **[Gren Azaltma]** öğesini **[Kapalı]** olarak ayarlayabilirsiniz.   **Özel Menü**  > **[Gren Azaltma]** (P.148)

Tarih ve saat ayarı yapılmamış

Fotoğraf makinesi, satın alındığı zamandaki ayarlarla kullanılıyor

- Fotoğraf makinesinin yeni satın alındığında, tarih ve saati ayarlanmamış. Fotoğraf makinesini kullanmadan önce tarih ve saatini ayarlayın.  **"İlk Kurulum"** (P.28)

Pil, fotoğraf makinesinden çıkartılmış

- Fotoğraf makinesi yaklaşık 1 gün boyunca pilsiz bırakılırsa tarih ve saat ayarı, fabrika varsayılan ayarlarına geri döner (kurum içi deneylere göre). Pil fotoğraf makinesinden çıkartılmadan önce yalnızca kısa bir süre için takılı bırakılmışsa ayarlar daha çabuk eski haline döner. Önemli fotoğraflar çekmeden önce, tarih ve saat ayarlarının doğru olup olmadığını kontrol edin.

Belirlenen fonksiyonlar fabrika varsayılan ayarlarına sıfırlanıyor



P/A/ haricindeki çekim modlarında mod kadranının döndürülmesi ya da gücün kesilmesi, ayarlanmış fonksiyonları varsayılan ayarlarına döndürür.

Bazı ayarlar kullanılmıyor

Bazı özellikler, çekim moduna ve fotoğraf makinesi ayarlarına bağlı olarak kullanılamayabilir.

 ["Yapılandırılabilir çekim modu listesi" \(P.207\)](#)

Fotoğraflar grenli

-  Görüntü kalitesinde, piksel sayısını daha yüksek bir değere ya da sıkıştırmayı SF veya F olarak ayarlayın.  ["Fotoğraf dosyası ve görüntü boyutu seçenekleri \(Görüntü kalitesi\)" \(P.80\)](#)
- Görüntü "gren" beneklenmesi bazen ISO hassasiyeti düşürülerek azaltılabilir.  ["ISO hassasiyetini değiştirme \(ISO Hassasiyeti\)" \(P.73\)](#)

Fotoğraflar "soluk"

Bu durum, nesnenin arka planından tümünden veya kısmen ışık geldiğinde ortaya çıkar. Buna parlama veya hayalet de denir. Fotoğrafta mümkün olduğunca az güçlü ışık kaynağı görünecek şekilde kareyi kadraja alın. Parlama, fotoğrafta ışık kaynakları olmasa da ortaya çıkabilir. Lensi doğrudan ışık kaynaklarından korumak için elinizi veya başka bir nesne kullanın.

Fotoğrafta ışık görünüyor

Karanlık durumlarda flaşlı fotoğraf çekmek, flaşın havadaki toz zerreciklerine fark edilir bir şekilde yansdığı görüntülerle sonuçlanır.

Çekilen fotoğraftaki nesnede bilinmeyen parlak nokta(lar) görünüyorsa

Bu görüntü sensörü üzerinde sabit noktaların oluşmasından kaynaklanıyor olabilir. **[Piksel Eşleme]** işlemi gerçekleştirin. Bu işlem sorunu çözmezse Piksel Eşlemeyi birkaç kez gerçekleştirmeyi deneyin.

 ["Piksel Eşleme - Görüntü işleme fonksiyonlarının kontrol edilmesi" \(P.244\)](#)

Lens puslu veya monitör rahat okunmuyor

Hızlı sıcaklık deęişimleri lenste buęulanmaya (yoęuşmaya) neden olabilir. Gücü kapalı konuma getirin ve fotoğraf makinesi gövdesinin ortam sıcaklığına uyum sağlamasını bekleyin ve fotoğraf çekmeye başlamadan önce yoęuşmayı kurulaşın.

Videolar, televizyonda görüntülendiğinde düzgün bir şekilde oynatılmıyor

Videonun kare hızı, televizyonda kullanılan video standardıyla eşleşmeyebilir. Bunun yerine videoyu bilgisayarda görüntüleyin. Videoları televizyonda görüntülemek üzere kaydetmeden önce, cihazda kullanılan video standardıyla eşleşen bir kare hızı seçin.  [\[Video Kare Hızı\] \(P.134\)](#)

Yön doğru deęil

Pusula örneęin televizyonlar, mikrodalgalar, büyük elektrikli motorlar, telsiz ileticileri ve yüksek gerilimli güç hatları vb. gibi güçlü elektromanyetik alanların yakınında beklendięi gibi çalışmaz. Bileęinizi çevirerek fotoğraf makinesiyle bir sekiz hareketi çizdiğinizizde bazen pusula normal çalışmaya başlayabilir.

Menülerden seçilemeyen fonksiyonlar

Ok tuş takımını kullanırken menülerdeki bazı öğeler seçilemeyebilir.



- Geçerli çekim modunda ayarlanamayan öğeler.
- Daha önce ayarlı olan bir öğe nedeniyle ayarlanamayan öğeler:
 - Mod kadranı  konumuna döndürüldüğünde görüntü modu gibi ayarlar kullanılamaz.

Yalnızca nesne görüntüleniyor ve hiç bilgi görüntülenmiyor

Ekran "sadece imaj" seçeneğine deęiştirilmiştir. **INFO** düğmesine basın ve başka bir ekran moduna geçin.

Hata kodları

Monitör gösterimi	Olası neden/Düzeltici eylem
 Kart Yok	Kart takılmamış ya da kart tanınmamıştır. Bir kart takın ya da mevcut kartı çıkartıp yeniden takın.
 Kart Hatası	Kartla ilgili bir sorun var. Kartı yeniden takın. Sorun devam ederse kartı formatlayın. Kart formatlanamazsa kullanılamaz.
 Yazma Koruması	Karta yazmaya izin verilmiyor. Karta yazma koruması anahtarı "LOCK" konumuna getirilmiştir. Düğmeyi kilit açık konumuna döndürün (P21).
 Kart Dolu	Kart dolu ve başka fotoğraf çekilemiyor. Kartı değiştirin veya gereksiz fotoğrafları silin. Silmeden önce, önemli fotoğrafları bilgisayara yükleyin.
 Kart Dolu	Kartta yer yok. Kartı değiştirin veya gereksiz fotoğrafları silin. Silmeden önce, önemli fotoğrafları bilgisayara yükleyin.
 Poz Yok	Oynatılacak poz yok. Kartta hiç fotoğraf bulunmuyor. Oynatmaya başlamadan önce fotoğraf çekin.
 Fotoğraf Hatası	Seçili dosya hasarlıdır ve oynatılamaz. Alternatif olarak fotoğraf, fotoğraf makinesi tarafından desteklenmeyen bir formata sahiptir. Bilgisayarın görüntüleme yazılımını veya benzer bir yöntem kullanarak fotoğrafı görüntüleyin. Fotoğraf bilgisayarda görüntülenemiyorsa dosya bozuk olabilir.
 Görüntü Düzenlenemiyor	Fotoğraf makinesinin rötuş özellikleri, başka cihazlarla kaydedilen fotoğraflara uygulanamaz. Fotoğrafı bilgisayar veya başka bir cihaz üzerinde rötuşlayın.

Monitör gösterimi	Olası neden/Düzeltici eylem
Y/A/G	Saat ayarlanmamış. Saati ayarlayın (P.28).
	Sıralı çekim sebebiyle fotoğraf makinesinin iç sıcaklığı artmıştır. Fotoğraf makinesini kapatın ve iç sıcaklığının düşmesini bekleyin.
 Dahili fotoğraf makinesi sıcaklığı fazla yüksek. Kullanmadan önce fotoğraf makinesinin soğumasını bekleyin.	Sıralı çekim sebebiyle fotoğraf makinesinin iç sıcaklığı artmıştır. Fotoğraf makinesinin otomatik olarak kapanması için biraz bekleyin. İşlemlere devam etmeden önce, fotoğraf makinesinin iç sıcaklığının düşmesine izin verin.
 Pil Bitmiş	Pil bitmiştir. Pili şarj edin.
 Bağlantı Yok	Fotoğraf makinesi bir bilgisayara, HDMI ekrana veya diğer cihazlara doğru bağlanmamıştır. Fotoğraf makinesini tekrar bağlayın.
 Günlükleme fonksiyonu bu sırada kullanılamaz.	Günlük dosyasının geçici olarak depolanması için kullanılan fotoğraf makinesi bellek alanı dolu. Bir kart takın veya mevcut kartın doğru takıldığını onaylayarak günlük dosyasını karta aktarın.
	Pil bitmiştir. Pili şarj edin.
	Fotoğraf makinesi, HDMI kablosu aracılığıyla televizyona veya başka bir cihaza bağlıdır. HDMI kablosunu çıkarın.
	USB-AC adaptörü, pil çıkarıldığında elektrik prizinden fotoğraf makinesine güç sağlamak için kullanılıyor. Pili takın ve USB-AC adaptörünü prizden çıkarın.



Monitör gösterimi	Olası neden/Düzeltici eylem
 <p>Kart günlüğü kapasitesi dolu. Yeni günlük dosyaları kaydedilemiyor.</p>	<p>Mevcut günlük karta kaydedilemiyor.</p> <p>Günlük dosyalarını bilgisayara kopyalayın ve karttan silin.</p> <ul style="list-style-type: none">• Her karta 199'a kadar günlük dosyası kaydedilebilir.
 <p>(Yanıp sönüyor)</p>	<p>Mevcut günlük karta kaydedilmedi.</p> <p>Bir kart takın veya mevcut kartın doğru takıldığını onaylayarak günlük dosyasını karta aktarın.</p>
	<p>Mevcut günlük karta kaydedilemiyor.</p> <p>Günlük dosyalarını bilgisayara kopyalayın ve karttan silin.</p> <ul style="list-style-type: none">• Her karta 199'a kadar günlük dosyası kaydedilebilir.
	<p>Kartla ilgili bir sorun var.</p> <p>Yeni bir kart yerleştirin.</p>
	<p>Karta yazmaya izin verilmiyor.</p> <p>Karta yazma koruması anahtarı "LOCK" konumuna getirilmiştir. Düğmeyi kilit açık konumuna döndürün (P.21).</p>
	<p>Kartta yer yok.</p> <p>Kartı değiştirin veya gereksiz fotoğrafları silin. Silmeden önce, önemli fotoğrafları bilgisayara yükleyin.</p>

Monitör gösterimi	Olası neden/Düzeltici eylem
 <p>(Sabit)</p>	<p>Günlük dosyasının geçici olarak depolanması için kullanılan fotoğraf makinesi bellek alanı dolu.</p> <p>Bir kart takın veya mevcut kartın doğru takıldığını onaylayarak günlük dosyasını karta aktarın.</p>
	<p>Pil bitmiştir.</p> <p>Pili şarj edin.</p>
	<p>Fotoğraf makinesi, HDMI kablosu aracılığıyla televizyona veya başka bir cihaza bağlıdır.</p> <p>HDMI kablosunu çıkarın.</p>
	<p>USB-AC adaptörü, pil çıkarıldığında elektrik prizinden fotoğraf makinesine güç sağlamak için kullanılıyor.</p> <p>Pili takın ve USB-AC adaptörünü prizden çıkarın.</p>
	<p>Saat ayarlanmamış.</p> <p>Saati ayarlayın ve bir zaman dilimi seçin.</p>

Özellikler

Fotoğraf makinesi

Model	
	Dijital fotoğraf makinesi (çekim ve görüntüleme için)
Kayıt sistemi	
Fotoğraflar	Dijital kayıt, JPEG (Fotoğraf Makinesi Dosya sistemi için Tasarım kuralıyla (DCF) uyumlu), RAW Verileri
Uygulanan standartlar	Exif 2.31, Dijital Baskı Sırası Formatı (DPOF)
Sesli fotoğraflar	Wave formatı
Video	MOV (MPEG-4AVC/H.264)
Bellek	
	SD/SDHC/SDXC (UHS-I'yı destekler)
Toplam piksel sayısı	
	Yakl. 12,71 milyon
Efektif piksel sayısı	
	12 milyon
Fotoğraf alma cihazı	
	1/2,3" CMOS

Lens	
	4,5 mm ila 18,0 mm, f2.0 ila f4.9 (35 mm filmde 25 mm ila 100 mm'ye eşdeğer)
Fotometrik sistem	
	Dijital ESP ölçme, spot ölçüm sistemi
Deklanşör hızı	
	1/2–1/2000 sn. (A modunda mevcut en yavaş deklanşör hızı 4 sn.,  10fps ve  ayarında 1/10–1/32000 sn.,  20fps ayarında 1/20–1/32000 sn.'ye kadar artar)
Çekim aralığı	
Normal	0,1 m ila ∞ (W/T)
Süper makro	0,01 m ila 0,3 m (f=5,4 mm ila 18,0 mm)
Mikroskop modu	0,01 m ila 0,3 m (f=5,4 mm ila 18,0 mm)
Monitör	
	3,0 inç TFT renkli LCD ekran, Yaklaşık 1,04 milyon nokta
Konektör	
	USB konektörü (C Tipi)/HDMI konektörü (D Tipi)
Otomatik takvim sistemi	
	2000 ila 2099

Suya dayanıklılık	
Tip	IEC 60529 IPX8 (kurum içi test koşullarında), 15 m su derinliğinde kullanılabilir
Anlamı	Fotoğraf makinesi belirli bir süre su altında ve belirli bir miktarda su basıncı altında kullanılabilir.
Toza dayanıklılık	
	IEC 60529 IPX6
Kablosuz LAN	
Uyumlu standartlar	IEEE802.11b/g/n
Bluetooth®	
Uyumlu standartlar	Bluetooth Sürüm 4.2 BLE
GPS	
Alım frekansı	1575,42 MHz (GPS/Galileo/Quazi-Zenith Satellite System (QZSS)) 1598,0625 MHz ila 1605,3750 MHz (GLONASS)
Jeodezi sistemi	WGS84
İşletim ortamı	
Sıcaklık	-10 °C ila 40 °C (çalışma)/-20 °C ila 60 °C (saklama)
Nem	%30 – %90 (çalışma)/%10 – %90 (saklama)
Güç kaynağı	
	Bir adet özel lityum iyon pil (LI-92B) veya USB-AC adaptörü (F-5AC)

Boyutlar

113,9 mm (W) × 65,8 mm (H) × 32,7 mm (D) (çıkıntılar hariç)

Ağırlık

249 g (pil ve kart dahil)

Lityum iyon pil

Model No.	LI-92B
Ürün tipi	Lityum iyon yeniden şarj edilebilir pil
Nominal gerilim	DC3.6V
Standart gerilim	1350mAh
Pil ömrü	Yaklaşık 300 adet tam yeniden şarj (kullanıma göre değişir)
Ortam çalışma sıcaklığı	0 °C ila 40 °C (şarj)

- ÖZELLİKLER HERHANGİ BİLDİRİM YA DA YÜKÜMLÜLÜK OLMASIZIN ÜRETİCİ TARAFINDAN DEĞİŞTİRİLEBİLİR.
- En yeni özellikler için web sitemizi ziyaret edin.

HDMI, HDMI logosu ve HDMI High-Definition Multimedia Interface, HDMI Licensing Administrator, Inc. şirketinin ABD ve diğer ülkelerde ticari markaları veya tescilli ticari markalarıdır.



GÜVENLİK ÖNLEMLERİ

GÜVENLİK ÖNLEMLERİ



DİKKAT

ELEKTRİK ÇARPMA TEHLİKESİ
AÇMAYIN



DİKKAT: ELEKTRİK ÇARPMA RİSKİNİ AZALTMAK İÇİN KAPAĞI (VEYA ARKA YÜZ KAPAĞINI) AÇMAYIN. İÇİNDE KULLANICININ BAKIM YAPABİLECEĞİ BİR PARÇA YOKTUR. SERVİS İÇİN KALİFİYE SERVİS PERSONELİMİZE BAŞVURUN.



Ürün ile birlikte verilen dokümantasyonda, bir üçgen içine alınmış ünlem işareti, önemli çalıştırma ve bakım talimatı ile ilgili olarak sizi uyarır.



UYARI

Ürün, bu sembol altında verilen bilgi göz önüne alınmadan kullanılırsa, ciddi yaralanma ve ölüm meydana gelebilir.



DİKKAT

Ürün, bu sembol altında verilen bilgi göz önüne alınmadan kullanılırsa, yaralanma meydana gelebilir.



BİLDİRİM

Ürün, bu sembol altında verilen bilgi göz önüne alınmadan kullanılırsa, cihaz hasar görebilir.

UYARI!

YANGIN VEYA ELEKTRİK ÇARPMA RİSKİNİ ÖNLEMELİK İÇİN BU ÜRÜNÜ KESİNLİKLE SÖKMİYİN.

Genel Önlemler

Talimatların Tümünü Okuyun — Ürünü kullanmadan önce, kullanım talimatlarının tümünü okuyun. Tüm kılavuzları ve belgeleri gelecekte başvurmak için saklayın.

Su ve Rutubet — Kötü hava koşullarına dayanıklı tasarıma sahip ürünlerle ilgili önlemler için, kötü hava koşulları ile ilgili koruma bölümlerini okuyun.

Güç Kaynağı — Bu ürünü yalnızca ürün etiketi üzerinde belirtilen güç kaynağına takın.

Yabancı Cisimler — Kişisel yaralanmayı önlemek için, ürün içerisine asla metal bir cisim sokmayın.

Temizleme — Bu ürünü temizlemeden önce daima fişini prizden çekin. Temizlik için yalnızca nemli bir bez kullanın. Bu ürünü temizlemek için, asla sıvı veya püskürtmeli temizlik maddesi veya organik çözücü madde kullanmayın.

Isı — Bu ürünü asla radyatör, ısıtıcı, soba gibi herhangi bir ısı kaynağının veya stereo amplifikatörler dahil herhangi bir tip ısı üreten cihazın yanında kullanmayın veya saklamayın.

Yıldırım — USB-AC adaptörünü kullanırken yıldırımlı fırtına oluşursa adaptörü derhal duvar prizinden çekin.

Ek parçalar — Güvenliğiniz açısından ve ürünün hasar görmesini önlemek için yalnızca şirketimiz tarafından tavsiye edilen aksesuarları kullanın.

Yerleştirme — Ürünün hasar görmesini önlemek için, ürünü sabit bir tripod, sehpa veya destek üzerine güvenli bir şekilde monte edin.

UYARI

- **Fotoğraf makinesini yanıcı veya patlayıcı gazların yakınında kullanmayın.**
- **Flaşı ve LED'i (AF ışıklandırıcı dahil) insanlara (bebekler, küçük çocuklar, vb.) yakın mesafede kullanmayın.**
 - Fotoğrafını çektiğiniz kişilerin yüzünden yaklaşık 1 m uzaklıkta olmanız gerekir. Flaş, fotoğrafını çektiğiniz kişilerin gözlerine çok yakından patlatılırsa kısa süreli görme kaybına neden olabilir.
- **Fotoğraf makinesi ile güneşe veya güçlü ışığa bakmayın.**
- **Küçük çocukları ve bebekleri fotoğraf makinesinden uzak tutun.**
 - Ciddi yaralanmalara neden olabilecek aşağıdaki tehlikeli durumları önlemek için, fotoğraf makinesini daima küçük çocukların veya bebeklerin erişemeyeceği yerlerde kullanın ve saklayın:
 - Fotoğraf makinesinin kayışına dolanmak sonucu boğulma tehlikesi var.
 - Kazayla pil, kart veya diğer küçük parçaların yutulması tehlikesi var.
 - Kazayla flaşın kendi gözlerine veya başka bir çocuğun gözlerine patlaması tehlikesi var.
 - Kazayla fotoğraf makinesinin hareketli parçaları tarafından yaralanma tehlikesi var.
- **USB-AC adaptörünün veya şarj cihazının çok ısındığını veya adaptör etrafında normal olmayan kokular, gürültü veya duman fark ederseniz adaptörün fişini derhal prizden çekin ve adaptörü kullanmayı bırakın. Ardından, yetkili bir dağıtıcıya veya servis merkezine danışın.**
- **Fotoğraf makinesi çevresinde normal olmayan bir koku, ses veya duman fark ederseniz derhal fotoğraf makinesini kullanmayı bırakın.**
 - Kesinlikle pilleri çıplak elle çıkarmayın; bir yangına ya da ellerinin yanmasına neden olabilir.
- **Fotoğraf makinesini çok yüksek sıcaklık oluşabilecek yerlerde bırakmayın.**
 - Bu tür yerlerde fotoğraf makinesini bırakmak parçaların bozulmasına ve bazı durumlarda fotoğraf makinesinin alev almasına neden olabilir. Şarj cihazını veya USB-AC adaptörünü, üzeri herhangi bir şeyle örtülü ise (örneğin bir battaniye ile) kullanmayın. Bu durum aşırı ısınmaya ve yangına neden olabilir.
- **Düşük dereceli yanıkları önlemek için, fotoğraf makinesini dikkatle kullanın.**
 - Fotoğraf makinesi metal parçalar içerdiğinden, aşırı ısınma, düşük dereceli yanıklara neden olabilir. Aşağıdaki noktalara dikkat edin:
 - Uzun süre kullanıldığında fotoğraf makinesi ısınacaktır. Fotoğraf makinesini bu durumda tutmaya devam ederseniz düşük dereceli yanığa neden olabilir.
 - Çok soğuk olan yerlerde, fotoğraf makinesi gövdesinin sıcaklığı ortamın sıcaklığından daha düşük olabilir. Mümkünse soğuk yerlerde fotoğraf makinesini tutarken eldiven takın.

- Bu fotoğraf makinesinde kullanılan yüksek teknoloji den dolayı, fotoğraf makinesini ister kullanımda ister saklarken ařađıda listelenen yerlerde bırakmayın:
 - Sıcaklık ve/veya nem oranının yüksek olduđu veya ani deđişiklikler gösterdiđi yerlerde. Doğrudan güneş ışığı, plajlar, kilimli arabalar veya diđer ısı kaynakları (soba, radyatör vs) veya nemlendiricilerin yakınında.
 - Kumlu veya tozlu ortamlarda.
 - Yanıcı maddelerin veya patlayıcıların yakınında.
 - Banyo gibi ıslak yerlerde veya yağmur altında.
 - Çok titreşimli yerlerde.
- **Fotoğraf makinesi, özellikleri şirketimiz tarafından belirlenen bir lityum iyon pili kullanır.** Pili belirtilen şarj cihazı veya USB-AC adaptörü ile şarj edin. Herhangi başka USB-AC adaptörleri veya şarj cihazları kullanmayın.
- **Pilleri kesinlikle yakmayın veya mikrodalga fırınlarında, sıcak kaplarda veya basınçlı kaplarda vb. ısıtmayın.**
- **Fotoğraf makinesini kesinlikle elektromanyetik aygıtların üzerine veya yakınına bırakmayın.** Aksi takdirde; aşırı ısınabilir, yanabilir veya patlayabilir.
- **Terminallere metal nesnelerin temas etmesine izin vermeyin.**
 - Pilleri taşıırken veya saklarken mücevher, iğne, raptiye, anahtar vb. gibi metal nesnelerle temas etmelerini engellemek için gerekli önlemleri alın. Kısa devre aşırı ısınmaya, patlamaya veya yanıklara yol açabilir ve neticesinde yanabilir veya yaralanabilirsiniz.
- **Pillerin akmasını veya terminallerinin hasar görmesini engellemek için, pillerin kullanımı ile ilgili tüm talimatı dikkatle izleyin. Kesinlikle pilleri sökmeye veya lehimleme vb. gibi herhangi bir şekilde deđiřtirmeye çalışmayın.**
- **Pil sıvısı gözlerinize kaçarsa gözlerinizi derhal temiz, sođuk su ile yıkayın ve hemen tıbbi yardıma başvurun.**
- **Pili fotoğraf makinesinden çıkartamıyorsanız yetkili bir dađıtıcıya veya servis merkezine başvurun.**

Pili zorla çıkartmaya çalışmayın.
Pilin dış kısmında hasar (çizik vb.) bulunması ısı oluşmasına veya patlamaya yol açabilir.
- **Pilleri daima küçük çocukların ve evcil hayvanların erişemeyeceđi yerlerde saklayın. Kazayla pili yutarlarsa derhal tıbbi yardıma başvurun.**
- Pillerin akmasını, aşırı ısınmasını, yangına veya patlamaya neden olmalarını önlemek için, yalnızca bu ürün ile kullanılması tavsiye edilen pilleri kullanın.
- Yeniden şarj edilebilir piller, belirtilen sürede şarj olmazlarsa şarj etmeyi durdurun ve bu pilleri kullanmayın.
- Dış tarafında çizik ya da hasar olan pilleri kullanmayın ve pili çizmeyin.
- Pilleri kesinlikle düşürerek veya bir yere çarparak güçlü darbelere veya sürekli titreşime maruz bırakmayın.

Aksi takdirde; patlayabilir, aşırı ısınabilir veya yanabilir.
- Bir pil kullanım sırasında akarsa, normal olmayan bir koku çıkartırsa, rengi solarsa veya deforme olursa veya başka herhangi bir şekilde anormal duruma gelirse fotoğraf makinesini derhal kullanmayı durdurun ve ateşten uzak tutun.

- Bir pil elbiseniz veya cildin üzerine sıvı akıtırsa derhal elbisenizi çıkarın ve etkilenen bölgeyi temiz, soğuk, akan su ile temizleyin. Sıvı cildinizi yakarsa derhal tıbbi yardıma başvurun.
- Asla düşük sıcaklıklı bir ortamda lityum iyon piller kullanmayın. Bunu yapmak ısı, alevlenme veya patlama oluşmasına yol açabilir.
- Lityum iyon pil yalnızca dijital fotoğraf makinesinde kullanılmak üzere tasarlanmıştır. Pili başka cihazlarda kullanmayın.
- **Çocukların veya hayvanların/evcil hayvanların pillerle oynamalarına ya da onları taşımalarına izin vermeyin (yalama, ağza alma ya da çiğneme gibi tehlikeli davranışları engelleyin).**

Yalnızca Belirtilmiş Olan Şarj Edilebilir Pil, Şarj Cihazı ve USB-AC Adaptörü Kullanın

Bu fotoğraf makinesi ile yalnızca şirketimiz tarafından belirtilen orijinal şarj edilebilir pil, şarj cihazı ve USB-AC adaptörünü kullanmanızı tavsiye ederiz. Orijinal marka olmayan şarj edilebilir pil, şarj cihazı ve/veya USB-AC adaptörünün kullanılması, sızıntı, ısınma, alevlenme nedeniyle yangına veya kişisel yaralanmalara veya pilin zarar görmesine neden olabilir. Şirketimiz, belirtilmiş orijinal aksesuar olmayan pillerin, şarj cihazlarının ve/veya USB-AC adaptörlerinin kullanımından dolayı ortaya çıkacak kaza veya hasarlar için herhangi bir sorumluluk kabul etmez.

DİKKAT

- **Pilleri asla doğrudan güneş ışığına maruz bırakmayın; sıcak bir araçta veya bir ısı kaynağının yakınındaki yüksek sıcaklıklı yerlerde saklamayın.**
- Pilleri daima kuru tutun.
- Pil uzun süreyle kullanıldığında aşırı ısınabilir. Küçük yanıklardan kaçınmak için, fotoğraf makinesini kullandıktan hemen sonra pilleri çıkarmayın.
- Bu fotoğraf makinesinde lityum iyon pillerimizden biri kullanılmaktadır. Belirtilen orijinal pili kullanın. Pil yanlış tipte bir pille değiştirilirse patlama tehlikesi oluşur.
- Gezegemizin kaynaklarını korumak için lütfen pilleri geri dönüşüme kazandırın. Kullanılamaz durumdaki pilleri bertaraf ederken daima kutuplarını kapatmayı ve yerel kanun ve yönetmeliklere uymaya dikkat edin.
- **Flaş patlarken flaşı elle kapatmayın.**

İKAZ

- **Fotoğraf makinesini tozlu veya nemli yerlerde kullanmayın veya saklamayın.**
- **Yalnızca SD/SDHC/SDXC kartlarını kullanın. Kesinlikle başka tipte kartlar kullanmayın.** Fotoğraf makinesine yanlışlıkla başka tipte bir kart takarsanız yetkili dağıtıcıya veya servis merkezine danışın. Kartı zorlayarak çıkarmaya çalışmayın.
- Önemli bilgileri bir bilgisayara ya da başka bir depolama cihazına düzenli olarak yedekleyerek kazara bilgi kaybını önleyebilirsiniz.

- Şirketimiz bu cihaza ilişkin herhangi bir veri kaybı durumunda sorumluluk kabul etmemektedir.
- Fotoğraf makinesini taşırken kayışa dikkat edin. Kolaylıkla nesnelere takılabilir ve ciddi hasarlara neden olabilir.
- Fotoğraf makinesini bir yere taşımadan önce, tripod ve diğer şirketler tarafından üretilen tüm aksesuarları çıkartın.
- Fotoğraf makinesini asla düşürmeyin veya darbe ve titreşime maruz bırakmayın.
- Fotoğraf makinesini tripoda takarken veya tripoddan çıkartırken, fotoğraf makinesini döndürmeyin; tripod vidasını döndürün.
- Fotoğraf makinesinin elektrik kontaklarına dokunmayın.
- Fotoğraf makinesini doğrudan güneşe çevrilmiş şekilde bırakmayın. Bu durum, lens ve deklanşör perdesinin zedelenmesine, renk bozulmasına, görüntü sensörü üzerinde lekelenmeye veya yanmaya neden olabilir.
- Vizörü güçlü ışık kaynağı veya doğrudan güneş ışığına maruz bırakmayın. Isı vizöre zarar verebilir.
- Lensi çok sert itmeyin veya çekmeyin.
- Pili değiştirmeden veya kapakları açıp kapamadan önce üründeki su damllarını veya diğer nemlenmeleri giderdiğinizden emin olun.
- Fotoğraf makinesini uzun bir süre kullanmayacaksanız pillerini çıkartın. Fotoğraf makinesinin içinde buğulanma veya lekelenmeyi önlemek için, fotoğraf makinesini serin ve kuru bir ortamda saklayın. Uzun süre kullanmadığınız fotoğraf makinenizi ilk defa çalıştırmadan önce, normal şekilde çalıştığından emin olmak için fotoğraf makinenizi açık konuma getirin ve deklanşör düğmesine basın.
- Bir televizyon, mikrodalga fırın, video oyunu, hoparlörler, büyük monitör, televizyon/radyo kulesi veya verici kulelerinin yakını gibi manyetik/elektromanyetik alanlar, radyo dalgaları veya yüksek gerilime maruz kaldığında, fotoğraf makinesi doğru çalışmayabilir. Böyle bir durumda, başka bir işlem yapmadan önce fotoğraf makinenizi kapatıp açın.
- Bu fotoğraf makinesi kılavuzunda açıklanan işletim ortamı kısıtlamalarını daima dikkat edin.
- Pilleri, kullanma kılavuzunda açıklandığı şekilde dikkatlice yerleştirin.
- Takmadan önce daima pilde akıntı, renklenme, eğrilme ya da benzer bozukluklar olup olmadığını kontrol edin.
- Fotoğraf makinesini uzun süreliğine saklamadan önce daima pillerini çıkarın.
- Pili uzun bir süre kullanmayacaksanız saklamak için serin bir yer seçin.
- Fotoğraf makinesinin güç tüketimi, kullanılan fonksiyonlarına bağlı olarak değişir.
- Aşağıda açıklanan koşullarda, güç sürekli olarak tüketilir ve pil çabuk biter.
 - Sık sık zoom kullanılıyorsa.
 - Çekim modunda, otomatik odağın etkinleştirilmesi için sık sık deklanşör düğmesine yarım basılıyorsa.
 - Monitörde uzun bir süre bir görüntü açık bırakılırsa.
 - GPS kullanılırken.
- Bitmiş bir pil kullanıldığında, fotoğraf makinesi, pil seviyesi uyarısını görüntülenmeden kapanabilir.
- Pilin terminali ıslanır ya da yağlanırsa fotoğraf makinesi ile temasında bozukluk ortaya çıkabilir. Kullanmadan önce pili kuru bir bezle iyice kurulayın.
- Pili ilk kez kullanımdan önce veya uzun süredir kullanılmıyorsa daima şarj edin.

- Düşük sıcaklıklarda fotoğraf makinesini pil gücüyle çalıştırırken, fotoğraf makinesi ve yedek pili mümkün olduğunca sıcak tutmaya çalışın. Düşük sıcaklıklarda tükenen bir pil, oda sıcaklığında ısındıktan sonra yeniden şarjlı olabilir.
- Uzun bir yolculuğa çıkmadan önce, özellikle de yurt dışına seyahate çıkmadan önce, yanınıza yedek piller alın. Tavsiye edilen pili seyahat esnasında bulmak zor olabilir.

Kablosuz LAN/Bluetooth® işlevlerini kullanma

- **Fotoğraf makinesini hastanelerde ve tıbbi cihazların bulunduğu diğer yerlerde kapatın.** Fotoğraf makinesinden gelen radyo dalgaları, tıbbi cihazı kötü yönde etkileyerek, kazayla sonuçlanan arızalara neden olabilir. Tıbbi cihazların yakınında kablosuz LAN/Bluetooth® işlevlerini devre dışı bıraktığınızdan emin olun (P.173).
- **Uçağa bindiğinizde fotoğraf makinesini kapatın.** Uçakla seyahat esnasında kablosuz cihazların kullanılması, uçağın güvenli çalışmasını engelleyebilir. Uçağa bindiğinizde kablosuz LAN/Bluetooth® işlevlerini devre dışı bıraktığınızdan emin olun (P.173).

Monitör

- Monitöre kuvvetli şekilde bastırmayın. Aksi durumda fotoğraf bulanıklaşabilir, oynatma modu bozulabilir veya monitör hasar görebilir.
- Monitörün üst/alt kısmında bir ışık şeridi görüntülenebilir; fakat bu bir arıza değildir.
- Nesne, fotoğraf makinesinde diyagonal olarak izlendiğinde, kenarlar monitörde zikzaklı görüntülenebilir. Bu bir arıza değildir; oynatma modunda daha az dikkat çekici olacaktır.
- Düşük ısıya maruz kalan yerlerde, monitörün açılması uzun sürebilir veya renkleri geçici olarak değişebilir.
Fotoğraf makinesini aşırı soğuk yerlerde kullanırken, ara sıra sıcak bir yere koymak akıllıca olur. Düşük ısıdan dolayı, zayıf performans gösteren monitör, normal sıcaklıklarda normale dönecektir.
- Bu ürünün monitörü yüksek kaliteli ve hassas şekilde üretilmiştir, ancak monitörde çizgiler veya ölü pikseller olabilir. Bu pikseller, kaydedilecek görüntüyü hiçbir şekilde etkilemez. Teknik özellikleri nedeniyle, açığa bağlı olarak monitörde renk veya parlaklık eşitsizliği görülebilir, ancak bu durum, monitörü yapısından kaynaklanır. Bu bir arıza değildir.

Yasal ve Diğer Beyanlar

- Şirketimiz, bu ürünün yasal olarak kullanılması sonucu zarar veya kara ilişkin hiçbir vaatte bulunmaz veya garanti vermez veya üçüncü kişilerin, bu ürünün uygunsuz kullanılmasından kaynaklanacak hiçbir talebini kabul etmez.
- Şirketimiz bu ürünün yasal olarak kullanılması sonucu fotoğraf verilerinin silinmesine dayanan zararlara ya da karlara ilişkin hiçbir vaatte bulunmaz veya garanti vermez.

Garanti Tekzibi

- Şirketimiz, bu yazılı materyalin veya yazılımın içeriği aracılığıyla veya içeriği ile ilgili olarak hiçbir doğrudan ya da dolaylı vaatte bulunmaz veya garanti vermez; hiçbir durumda ticari kullanılabilirlik ya da belirli bir amaç için kullanılabilirliğe ilişkin dolaylı garanti veya bu yazılı materyallerin, yazılımın ya da cihazın kullanılmasından ya da kullanılmamasından kaynaklanan hiçbir dolaylı veya arızı zarar (kar kaybı, işin aksaması ya da iş bilgilerinin yitirilmesi dahil fakat bununla sınırlı olmamak kaydıyla) için sorumluluk kabul etmez. Bazı ülkeler, dolaylı veya arızı zararlardan kaynaklanan sorumluluğun veya dolaylı garanti vaadinin sınırlandırılmasına izin vermez. Bu nedenle yukarıdaki sınırlandırmalar sizin için geçerli olmayabilir.
- Şirketimiz, bu kılavuzun tüm haklarını saklı tutar.

Uyarı

İzinsiz fotoğraf çekme veya telif hakkı olan materyallerin kullanımı, telif hakları kanunu ihlal edebilir. Şirketimiz, izinsiz fotoğraf çekme, telif hakkı sahiplerinin haklarını ihlal eden kullanım ya da diğer eylemler için hiçbir sorumluluk kabul etmez.

Telif Hakkı Bildirimi

Tüm hakları saklıdır. Şirketimizin yazılı izni olmadan, bu yazılı materyallerin veya bu yazılımın hiçbir bölümü, hiçbir biçimde, fotokopi ve herhangi tip bilgi depolama ve sorgulama sistemi dahil, hiçbir elektronik veya mekanik araçla çoğaltılamaz. Bu yazılı materyalde verilen bilgi veya yazılımın kullanımıyla ilgili olarak veya burada bulunan bilgilerin kullanılmasından dolayı oluşabilecek hiçbir hasardan dolayı sorumluluk kabul edilmez. Şirketimiz, yükümlülük veya önceden bildirim olmaksızın bu doküman veya yazılımda yer alan içerik ve özellikleri değiştirme hakkını saklı tutar.

Ticari Markalar

- SDHC Logosu SD-3C, LLC.'nin bir ticari markasıdır.
- Apical Logosu, Apical Limited'in tescilli bir ticari markasıdır.



- Wi-Fi, Wi-Fi Alliance'ın tescilli markasıdır.
- **Bluetooth®** marka adı ve logoları, Bluetooth SIG, Inc. şirketinin sahip olduğu tescilli ticari markalardır ve bu tür markaların OM Digital Solutions Corporation tarafından her türlü kullanımı lisanslıdır.
- QR Code, Denso Wave Inc.'in ticari markasıdır.
- Bu kılavuzda bahsedilen fotoğraf makinesi dosya sistemleri standartları, Japan Electronics and Information Technology Industries Association (JEITA) (Japonya Elektronik ve Bilişim Teknoloji Endüstrileri Kurulu) tarafından belirlenmiş "Design Rule for Camera File System/DCF" (Fotoğraf Makinesi Dosya Sistemi için Tasarım Kuralı/DCF) standartlarıdır.

- Tüm dięer Őirket ve őrün isimleri, tescilli ticari markalar ve/veya kendi sahiplerinin ticari markalarıdır. "™" ve "®" sembolleri bazen atılabilir.

THIS PRODUCT IS LICENSED UNDER THE AVC PATENT PORTFOLIO LICENSE FOR THE PERSONAL AND NONCOMMERCIAL USE OF A CONSUMER TO (i) ENCODE VIDEO IN COMPLIANCE WITH THE AVC STANDARD ("AVC VIDEO") AND/OR (ii) DECODE AVC VIDEO THAT WAS ENCODED BY A CONSUMER ENGAGED IN A PERSONAL AND NON-COMMERCIAL ACTIVITY AND/OR WAS OBTAINED FROM A VIDEO PROVIDER LICENSED TO PROVIDE AVC VIDEO. NO LICENSE IS GRANTED OR SHALL BE IMPLIED FOR ANY OTHER USE. ADDITIONAL INFORMATION MAY BE OBTAINED FROM MPEG LA, L.L.C. SEE [HTTP://WWW.MPEGLA.COM](http://www.mpegla.com)

Bu fotoęraf makinesindeki yazılım őrüncü taraf yazılımı içerebilir. Bu fotoęraf makinesiyle birlikte verilen őrüncü taraf yazılımları, ilgili yazılımların sahipleri veya lisansörleri tarafından konulan hüküm ve koşullara tabidir.

Bu hükümler ve dięer őrüncü taraf yazılım bildirimleri (varsa), aŐaęıdaki adreste saklanan yazılım bildirim PDF dosyasında bulunabilir:

<https://support.jp.omsystem.com/en/support/imsmsg/digicamera/download/notice/notice.html>

yayın tarihi 2023.09.



<https://www.om-digitalsolutions.com/>